

EVOLUTION

Evolution • Evolution X • Evolution Silverline
Evolution Silverline fPc • Evolution Silverline M
Evolution CRplus • Evolution ALplus

Bedienungsanleitung

Instructions for use

Mode d'emploi

Handleiding

Driftsanvisningar

Инструкция по эксплуатации

Istruzioni per l'uso

Instrucciones de servicio

Οδηγίες χρήσης



HARDER & STEENBECK

Airbrush



CE

Deutsch	3
English	3
Français	3
Nederlands	14
Svenska	14
Русский язык	14
Italiano	25
Español	25
Ελληνικά	25



Bestimmungsgemäße Verwendung

Die Farbspritzapparate der Fa. Harder & Steenbeck dienen zum Versprühen von Airbrush-Farben oder Lacken. Sie sind nur zum Anschluss an einen Kompressor oder eine andere geeignete Druckluftquelle zugelassen. Eine andere Verwendung als zuvor beschrieben führt zur Beschädigung des Apparates und kann überdies mit Gefahren verbunden sein. Das gesamte Produkt darf nicht geändert, umgebaut oder zweckentfremdet werden. Die Sicherheitshinweise sind unbedingt zu befolgen!

Sicherheitshinweise

Vor Inbetriebnahme des Farbspritzapparates ist die Betriebsanleitung vollständig und eingehend zu lesen, zu beachten und einzuhalten. Bei unsachgemäßer Benutzung des Farbspritzapparates oder jeglicher Veränderung oder Kombination mit ungeeigneten Fremdteilen können Sachschäden, ernste Gesundheitsschäden der eigenen oder fremden Personen und Tieren bis hin zum Tode die Folge sein. Harder & Steenbeck übernimmt für diese Schäden keinerlei Haftung. Den Farbspritzapparat nie auf sich selbst, fremde Personen oder Tiere richten. Besondere Vorsicht ist im Umgang mit der Nadel geboten, es besteht Gefahr von Stichverletzungen (siehe Seite 9). Den Farbspritzapparat mit der Nadelkappe nicht direkt auf Körperteile drücken und in Betrieb nehmen. Lassen Sie Kinder nicht unbeaufsichtigt mit dem Gerät hantieren, es ist kein Spielzeug! Lösen Sie den Apparat von der Druckluft, bevor Sie etwas demontieren. Mit lösemittelhaltigen Airbrush-Farben und mit wasserbasierten Acrylfarben in gut gelüfteten Räumen arbeiten und hierbei Atemschutzmaske (im Baumarkt erhältlich) tragen. Beim Umgang mit lösemittelhaltigen Farben weder offenes Feuer noch Rauchen. Sicherheitshinweise des Farbherstellers beachten.

Correct use

Harder & Steenbeck paint sprayers are utilised for spraying airbrush paints or lacquers. They are only approved for connection to a compressor or other suitable compressed air source. Any use other than those previously described will lead to damage and can also be dangerous. The entire product should not be modified, converted or utilised for other purposes. Safety instructions must be observed at all times!

Safety instructions

Before using the paint spraying apparatus, the operating instructions must be completely and thoroughly read, considered and followed. Inappropriate use of the paint spraying apparatus as well as any modification or combination with inappropriate parts of any kind may lead to damage of property, serious hazards to the user or other people or animals and may result in problems including serious health problems and even death. Harder & Steenbeck accepts no liability for any consequences of this kind. Never point the paint spraying apparatus towards yourself, strangers or animals. Special care must be taken when handling the needle in order to prevent injuries (cf. page 9). Never press the paint spraying apparatus with its needle cap directly onto parts of the body when putting it into operation. Never leave children unsupervised with the device, it is not a toy! Always disconnect the machine from the air compressor before dismantling it. When using solvent based airbrush paint and water-based acrylic paint always make sure you work in a well ventilated environment and always wear a respirator (available at hardware stores). When handling solvent-based paints, never use open flames and refrain from smoking. Please follow the paint manufacturer's safety instructions.

Utilisation conforme

Les pistolets à peinture de la société Harder & Steenbeck servent à pulvériser les peintures Airbrush ou les laques. Ils ne sont autorisés qu'en raccord à un compresseur ou à une autre source appropriée d'air comprimé. Toute utilisation autre que celle précédemment décrite conduit à un endommagement de l'appareil et peut qui plus est comporter des risques. L'ensemble du produit ne doit être ni modifié, ni transformé ou ni utilisé à d'autres fins. Il est indispensable de se conformer aux précautions d'emploi!

Consignes de sécurité

Lire attentivement, respecter et observer la notice d'utilisation dans son entié avant la mise en marche du pistolet-pulvérisateur. Toute emploi incorrect du pistolet-pulvérisateur, toute modification ou utilisation combinée avec des pièces étrangères non-appropriées peut produire des dégâts matériels, entraîner de graves atteintes à la santé pour soi, pour autrui et pour les animaux, pouvant même représenter un danger mortel. Harder & Steenbeck décline toute responsabilité relative à ces dommages. Ne jamais diriger le pistolet-pulvérisateur vers soi, vers d'autres personnes ou animaux. Il est particulièrement recommandé de manipuler l'aiguille avec précaution, pour éviter toute blessure (voir page 9). Ne pas appuyer le capuchon de l'aiguille du pistolet-pulvérisateur directement sur des parties du corps et le mettre en marche. Ne pas laisser l'appareil à portée d'enfants, ce n'est pas un jouet ! Ne pas laisser d'air comprimé dans l'appareil avant de démonter quoi que ce soit. Il est recommandé de bien aérer les pièces et de porter un masque respiratoire protecteur (disponible en hypermarché d'outillage) avant de travailler avec des peintures airbrush contenant des solvants et des peintures acryliques à base d'eau. Éviter toute source d'inflammation (feu, cigarettes) lors de l'utilisation de peintures contenant des solvants. Respecter les consignes de sécurité du fabricant de peinture.

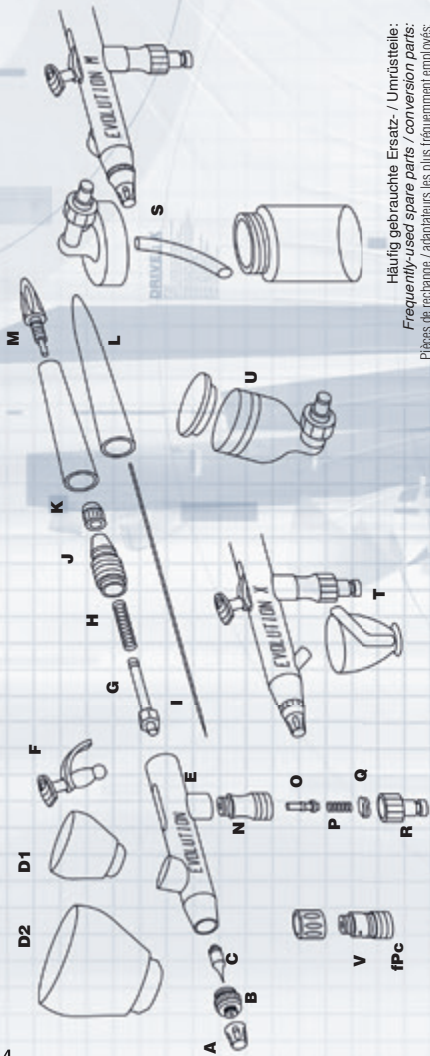

Häufig gebrauchte Ersatz- / Umrüstteile:
 Frequently-used spare parts / conversion parts:
 Pièces de recharge / adaptables les plus fréquemment employés.

Evolution	Düse Nozzle Buse (C)	Nadel Needle Aiguille (I)	Luftknopf Air head Tête d'air (B)	Düsenatz Nozzle set Set de buses (B,C,I)	Dichtungssatz Seal set Sai de joints d'étanchéité	Standardmäßig integriert in Standard feature integrated in Intégré en série dans
0,15 mm	127912	127920	123763	127903	123910	Evolution Silverline fPc Two in One
0,20 mm	123822	123730	123763	123703		Evolution solo / Two in One Evolution Silverline solo / Two in One
0,40 mm	123832	123740	123773	123713		Evolution X / Two in One Evolution Silverline M / Two in One
0,60 mm	123842	123750	123783	123723		optional / optional / en option

Hinweis: Die Zeichnung stellt nicht den vollständigen Aufbau / Lieferumfang des Gerätes dar.
 Note: the drawing does not illustrate the complete structure / scope of delivery of the instrument.
 Avis: Le schéma ne représente pas le montage intégral / le contenu total de la livraison.

Bedienelemente / Ersatzteile

- A** Nadelkappe
- B** Luftkopf
- C** Düse mit Viton-O-Ring
(siehe Tabelle S. 4)
- D** **1** Fließbecher, 2 ml (außer
Evolution X / Silverline M)
2 Fließbecher, 5 ml
(allen Two in One-Sets
beiliegend)
- E** Körper
- F** Hebel m. Doppelfunktion
- G** Nadelspannfutter
- H** Nadelfeder
- I** Nadel
- J** Mittelteil
- K** Nadelklemmmutter
- L** Endstück
- M** Anschlagschraube: Farb-
mengenbegrenzung durch
Hinein- oder Hinausdrehen
(Evolution Silverline)
- N** Ventilkörper mit O-Ring
- O** Ventilstange
- P** Ventolfeder
- Q** Ventilverschlusschraube
- R** Stecknippel mit Dichtung
- S** Seitenanschluss
mit Glasbecher, 15 ml
(Evolution Silverline M)
- T** Saugbecher, 5 ml
(Evolution X Two in One)
- U** Seitenanschluss-Becher, 5 ml
(Evolution Silverline M)
- V** fPc Ventil: Dreh-Regulierung
der Luftzufuhr (Evolution
Silverline fPc Two in One)

Control element /Spare parts

- A** Needle cap
- B** Air head
- C** Nozzle with Viton O-ring
(see Table on page 4)
- D** **1** Flow cup, 2 ml (except
Evolution X / Silverline M)
2 Flow cup, 5 ml (included
in all Two in One sets)
- E** Body
- F** lever with double function
- G** Needle chuck
- H** Needle spring
- I** Needle
- J** Middle component
- K** Needle securing nut
- L** End piece
- M** Stop screw: paint volume
controlled by screwing
in or out
(Evolution Silverline)
- N** Valve body with O-ring
- O** Valve rod
- P** Valve spring
- Q** Valve closing screw
- R** Plug-in nipple with seal
- S** Side fitting connector
with glass cup, 15 ml
(Evolution Silverline M)
- T** Suction cup, 5 ml
(Evolution X Two in One)
- U** Side-fitted cup, 5 ml
(Evolution Silverline M)
- V** fPc valve: rotary control
of air supply (Evolution
Silverline fPc Two in One)

Éléments de réglage / Pièces de rechange

- A** Capuchon d'aiguille
- B** Tête d'air
- C** Buse avec anneau O Viton
(voir tableau p. 4)
- D** **1** Godet gravité, 2ml (sauf
Evolution X / Silverline M)
2 Godet gravité, 5ml
(joint à tous les kits Two in One)
- E** Corps
- F** Gâchette double action
- G** Mandrin aiguille
- H** Ressort aiguille
- I** Aiguille
- J** Coupleur
- K** Contre-écrou aiguille
- L** Queue
- M** Vis de butée: Limitation du
débit par rotation dans un sens
ou dans l'autre
(Evolution Silverline)
- N** Corps de soupape avec anneau O
- O** Tige soupape
- P** Ressort soupape
- Q** Vis réglage soupape
- R** Mamelon fileté mâle avec joint
- S** Raccord latéral
avec godet en verre, 15ml
(Evolution Silverline M)
- T** Godet d'aspiration, 5ml
(Evolution X Two in One)
- U** Godet raccord latéral, 5ml
(Evolution Silverline M)
- V** Vanne fPc : régulation rotative
de l'arrivée d'air (Evolution
Silverline fPc Two in One)

Weitere Ersatzteile finden Sie unter:
Further spare parts are available at:
Vous trouverez d'autres pièces de rechange sous:

www.harder-airbrush.de

Inbetriebnahme • Commissioning • Mise en service

Vor jeder Inbetriebnahme, besonders nach jeder Reinigung und nach Reparaturarbeiten, ist der feste Sitz aller Schrauben und Muttern sowie Dichtheit des Gerätes und der Schläuche zu überprüfen.

All screws and nuts should be checked to ensure that they are fitted tightly prior to every use, and particularly after each cleaning and repair. The instrument and hoses should also be checked for leaks.

Avant chaque mise en service, notamment après chaque nettoyage et chaque travail de réparation, vérifiez que toutes les vis et les boulons sont bien serrés et contrôlez l'étanchéité de l'appareil et des flexibles.



Schließen Sie den Apparat mit Schraubanschluss* oder Schnellkupplung NW 2,7 mm* an einen Schlauch* und eine geeignete Druckluftquelle* an.

Connect the instrument to a hose and suitable compressed air source* with a screw connector* or quick-action coupling (nom. diameter 2.7 mm)*.*

Raccordez l'appareil à un flexible* ou à une source appropriée d'air comprimé* au moyen d'un raccord fileté* ou d'un raccord rapide NW 2,7 mm*.



Empfohlener Luftdruck (abh. von Farbe / Untergrund) <i>Recommended air pressure (depends on paint / background)</i> Pression d'air recommandée (en fonction du produit / de la surface à peindre)	1,5 - 3 bar 14,5 - 43,5 psi (2,0 bar) (29 psi)
Max. Luftdruck <i>Max. air pressure</i> Pression d'air maximale	4 bar 58 psi

Es sind alle gängigen Airbrush-Farben oder Lacke geeignet, die eine milchähnliche Konsistenz haben. Die Farbe ist ggf. entsprechend zu verdünnen. Die Geräte der Evolution Silverline-Serie sind speziell für die Verwendung von lösemittelhaltigen Produkten konstruiert.

All commercially-available airbrush paints or lacquers with a milky consistency are suitable for use. Paint should be suitably thinned if necessary. Instruments in the Evolution Silverline series are specially designed for the use of products containing solvents.

Toutes les peintures Airbrush ou laques usuelles de viscosité laiteuse conviennent, le cas échéant, la peinture doit être diluée en conséquence. Les appareils de la série Evolution Silverline sont spécialement conçus pour l'utilisation de produits contenant des solvants.

- * nicht im Lieferumfang enthalten
- * not included in scope of delivery
- * non compris au contenu de la livraison



Evolution Saug- und Seitenanschluss-Systeme: Die Geräte Evolution X und Evolution Silverline M verfügen über einen Saug- bzw. Seitenanschluss. An die Geräte lassen sich verschiedene Farbbehälter (z.T. im Lieferumfang enthalten) anstecken bzw. anschrauben. Der Saugbecher (T) ist optional auch für Linkshänder (123483) erhältlich oder kann durch eine mit Adapter* (218623) versehene Farbflasche ersetzt werden.



Evolution suction and side fitting connection systems: The Evolution X and Evolution Silverline M instruments have a suction and/or side fitting connection. Different paint containers (some of which are included in the scope of delivery) can be plug fitted or screwed to the instruments. The suction cup (T) is also optionally available for left-handed users (123483) or can be replaced by a paint bottle fitted with an adapter* (218623).

Systèmes d'aspiration et de raccord latéral Evolution :

Les appareils Evolution X et Evolution Silverline M disposent d'un raccord d'aspiration ou latéral. Les appareils peuvent être équipés de différents récipients de peinture (en partie compris dans le lot de livraison) par clipsage ou vissage. Le godet d'aspiration (T) peut également être livré (en option) en version « gauchers » (123483) et aussi être remplacé par une bouteille de peinture pourvue d'un adaptateur* (218623).

Doppelfunktion • Double function • Double action

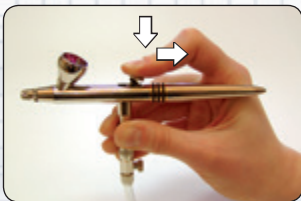

Hebel herunterdrücken, Luft ein
Press lever down to activate air
Gächette appuyée, entrée air

Hebel zurückziehen, Luft / Farbe ein
Pull lever back to activate air / paint
Gächette tirée en arrière, entrée air / produit



Hebel nach vorne, Farbe aus
Press lever forwards to deactivate paint
Gächette vers l'avant, sortie produit

Finger entfernen, Luft aus
Release finger to deactivate air
Doigt relâché, sortie air

Erste Übung • First exercise • Premier exercice



Feine Linie: Mit Luft beginnen, Hebel erst in der Bewegung nach hinten ziehen, um „Punkte“ zu vermeiden. Am Ende Hebel wieder nach vorne, danach ganz loslassen.

***Fine line:** start with air and only draw back the lever during the movement to avoid blotting. Push the lever to the front again at the end and then release completely.*

Ligne fine: Commencer avec l'air, ne tirer la gâchette en arrière qu'une fois le mouvement amorcé afin d'éviter les „points“. A la fin, repousser la gâchette vers l'avant, puis relâcher complètement.



Breite Linie/Verlauf: Hebel in der Bewegung weiter nach hinten ziehen, zügig bewegen. Am Ende das Gerät absetzen und in Gegenrichtung sprühen.

***Broad line/run:** draw the lever back further during the movement and move rapidly. Set down the instrument at the end and spray in the opposite direction.*

Ligne large/Tracé: En cours de mouvement, tirer la gâchette plus loin en arrière, déplacement rapide. A la fin déposer l'appareil et pulvériser en sens contraire.



Schleifen: Mit wenig Farbe und dünner Schleife beginnen, mit mehr Farbe/Abstand in dicke Schleife übergehen. Danach Farbmenge/Abstand wieder verringern.

***Loops:** start with limited paint and a thin loop and pass over with more paint/at a greater distance in a broad loop. Reduce the volume of paint/distance again after this.*

Boucle: Commencer avec peu de peinture et une boucle mince. Ensuite, passer à une boucle épaisse avec plus de peinture et une plus grande distance, puis réduire de nouveau la quantité de produit/la distance.



Sprühpunkte: 2. Hand zur Stabilisierung benutzen. Mit Luft beginnen, dann Hebel vorsichtig ein wenig nach hinten ziehen. Für größere Punkte mehr Abstand, mehr Farbe.

***Spray spots:** stabilise the instrument with both hands. Start with air, then carefully pull the lever back a little to the rear. Increase the distance and volume of paint used for larger spray spots.*

Pulvérisation de points: Recourir à la seconde main pour stabiliser. Commencer avec l'air, puis tirer prudemment la gâchette un peu en arrière. Pour de plus gros points, prendre plus de distance et utiliser plus de produit.



Zwischenreinigung: Farbe ausspritzen, Reste mit Wasser und/oder geeignetem Reinigungsmittel und Pinsel/Wattestäbchen lösen und ausspritzen.

Intermediate cleaning: spray out the paint, dissolve/loosen residue using water and/or a suitable cleaning agent and brushes/cotton buds, spraying it out subsequent to this.

Nettoyage intermédiaire: Pulvériser la peinture dans l'appareil jusqu'à épuisement, détacher les résidus avec de l'eau et/ou un nettoyeur approprié et à l'aide d'un pinceau/d'un coton-tige puis purger.



Gründliche Reinigung (vor längeren Arbeitspausen): 1. Druckluftzufuhr beenden. Endstück (L) und Nadelklemmmutter (K) abschrauben. Besondere Vorsicht ist im Umgang mit der Nadel geboten, es besteht Gefahr von Stichverletzungen.

Thorough cleaning (prior to longer working breaks): 1. Terminate the compressed air supply. Unscrew the end piece (L) and needle securing nut (K).



Nettoyage approfondi (avant toute pause d'utilisation prolongée): 1. Stopper l'arrivée d'air comprimé. Dévisser la queue (L) et le contre-écrou de l'aiguille (K).

2. Nadel (I) herausziehen, mit einem Tuch und Reiniger säubern. Nadelspitze auf Deformierung überprüfen.

2. Pull out the needle (I) and clean with a cloth and cleaning agent. Check the needle tip for deformation.



2. Retirer l'aiguille (I), la nettoyer au chiffon et au produit nettoyant. Contrôler que la pointe de l'aiguille ne présente pas de déformations.

3. Nadelkappe (A) abschrauben und mit einem Wattestäbchen reinigen.

3. Unscrew the needle cap (A) and clean with a cotton bud.



3. Dévisser le capuchon d'aiguille (A) et le nettoyer à l'aide d'un coton-tige.

4. Luftkopf (B) abschrauben und reinigen.

4. Unscrew and clean the air head (B).

4. Dévisser la tête d'air (B) et la nettoyer.



5

5. Düse (C) entnehmen, mit sehr feinem Pinsel oder Nadel (I) vorsichtig Farbreste aus dem Inneren herausschieben. Düse und Dichtung auf Risse oder Deformationen überprüfen.

5. Remove the nozzle (C) and push any paint residue carefully out of the interior with a fine brush or needle (I). Check the nozzle and seal for cracks or deformation.

5. Ôter la buse (C), puis en extraire précautionneusement les résidus de peinture avec un pinceau extrêmement fin ou avec l'aiguille (I). Contrôler que ni la buse ni le joint d'étanchéité ne présentent de déformations ou de fissures.

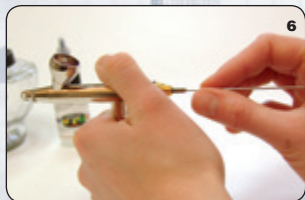

6

6. Düse (C) in Luftkopf (B) einsetzen und anschrauben. Nadelkappe (A) anschrauben. Hebel (F) herunterdrücken und Nadel (I) vorsichtig bis zum Anschlag einführen. Nadelklemmmutter (K) und Endstück (L) aufschrauben.

6. Insert the nozzle (C) into the air head (B) and screw into position. Screw the needle head (A) into position. Press the lever (F) down and insert the needle (I) carefully up to the stop. Screw the needle securing nut (K) and end piece (L) into position.

6. Placer la buse (C) dans la tête d'air (B) et visser. Visser le capuchon d'aiguille (A). Appuyer sur la gâchette (F) et introduire précautionneusement l'aiguille (I) jusqu'à la butée. Revisser le contre-écrou de l'aiguille (K) et la queue (L).

Weitere Wartungshinweise:



Legen Sie niemals den ganzen Apparat in Lösemittel. Geben Sie gelegentlich etwas dünnes Öl an die Hebelmechanik (F). Halten Sie Nadelspitze und Düse (C) frei von Öl und Fett, da es das Spritzbild beeinflussen kann. Nadel, Düse und Dichtungen sind Verschleißteile, die bei Bedarf auszutauschen sind. Düsensätze (B/C/I) sowie Fließbecher (D) sind auf verschiedene Größen umrüstbar. (Bestell-Nr. siehe S. 04)



Further maintenance instructions:

Never immerse the entire instrument in solvent. A little thinned oil should be applied occasionally to the lever mechanism (F). Keep the needle tip and nozzle (C) free of oil and grease, as this can influence the spraying characteristics. The needle, nozzle and seals are components subject to wear and should be replaced when necessary. Nozzle sets (B/C/I) and flow cups (D) are available in different sizes to facilitate conversion. (see p. 04 for order no.)

Conseils d'entretien supplémentaires:

Ne jamais plonger l'appareil entier dans du solvant. De temps à autre, lubrifier légèrement le mécanisme de la gâchette (F). Veiller à ce que la pointe de l'aiguille et la buse (C) soient exemptes d'huile et de lubrifiant car ceci pourrait influencer négativement la qualité du jet. L'aiguille, la buse et les joints d'étanchéité sont des pièces d'usure qu'il convient au besoin de remplacer. Les jeux de buses (B/C/I) ainsi que les godets à gravité (D) peuvent être montés en différentes tailles. (N° de commande voir p. 04)

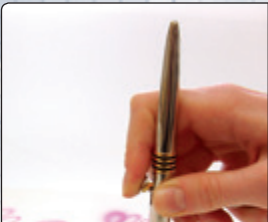
	<p>Luftblasen oder „Blubbern“ im Farb- becher (D)</p>	<p>a) Luftkopf (B) fester anschrauben b) Düse / Düsendichtung (C) säubern c) Düse / Düsendichtung (C) austauschen</p>
	<p>Air pockets or bubbling in the paint cup (D)</p>	<p>a) Tighten the air head (B) more firmly into position b) Clean the nozzle/nozzle seal (C) c) Replace the nozzle/nozzle seal (C)</p>
	<p>Bulles d'air ou „gargouillements“ dans le godet à peinture (D)</p>	<p>a) Visser la tête d'air (B) plus à fond b) Nettoyer la buse/le joint d'étanchéité de la buse (C) c) Echanger la buse/le joint d'étanchéité de la buse (C)</p>

	<p>Gerät versprüht kein Farbe</p> <p>a) Farbe nachfüllen b) Nadelklemmmutter (K) prüfen und ggf. festziehen c) Endstück (L) abschrauben, Nadelklemmmutter (K) lösen, Hebel (F) herunterdrücken und die Nadel mehrmals vor und zurück bewegen. Danach Nadel wieder ganz einschieben, Klemmmutter festdrehen und Endstück aufschrauben d) Düse und Nadel reinigen e) ggf. verwendete Farbe verdünnen</p>
	<p>Instrument does not spray any paint</p> <p>a) Top up the paint b) Check the needle securing nut (K) and tighten if necessary c) Unscrew the end piece (L), loosen the needle securing nut (K), push the lever (F) downwards and move the needle forwards and backwards several times. Push the needle in completely again after this, tighten the securing nut and screw the end piece into position d) Clean the nozzle and needle e) Thin the paint used if necessary</p>
	<p>L'appareil ne pulvérise pas de produit</p> <p>a) Remettre du produit b) Vérifier le contre-écrou de l'aiguille (K) et le cas échéant serrer à fond c) Dévisser la queue (L), desserrer le contre écrou de l'aiguille (K), appuyer sur la gâchette (F) et exécuter à plusieurs reprises un va-et-vient de l'aiguille. Ensuite introduire de nouveau l'aiguille à fond, serrer fermement le contre-écrou de l'aiguille et revisser la queue d) Nettoyer la buse et l'aiguille e) Le cas échéant, diluer le produit utilisé</p>

	Hebel (F) klemmt / Luft lässt sich nicht regulieren	<ul style="list-style-type: none"> a) Komponenten reinigen b) Luftventil (N) abschrauben, Dichtung an der Ventilstange (O) ölen
	Lever (F) jams / Air regulation is impossible	<ul style="list-style-type: none"> a) Clean components b) Unscrew the air valve (N) and oil the seal on the valve rod (O)
	La gâchette (F) bloque / l'air ne peut pas être réglé	<ul style="list-style-type: none"> a) Nettoyer les composants b) Dévisser la soupape d'air (N), lubrifier le joint d'étanchéité à la tige de soupape (O)

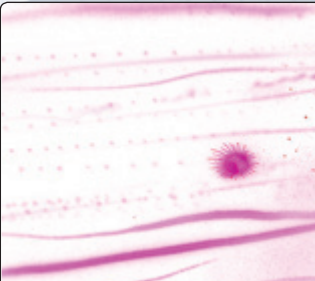
	Spritzbild ist schlecht / Gerät sprengt	<ul style="list-style-type: none"> a) Nadelkappe (A), Düse (C), Nadel (I) und/oder Luftkopf (B) reinigen b) Düse, Nadel und/oder Luftkopf austauschen
	Poor spraying characteristics / Instrument sprinkles	<ul style="list-style-type: none"> a) Clean the needle cap (A), nozzle (C), needle (I) and/or air head (B) b) Replace nozzle, needle and/or air head
	Le jet est de mauvaise qualité / Effet moucheté	<ul style="list-style-type: none"> a) Nettoyer le capuchon d'aiguille (A), la buse (C), l'aiguille (I) et/ou la tête d'air (B) b) Echanger la buse, l'aiguille et/ou la tête d'air

	„Spinnenbeine“ oder „Tausendfüßler“ beim Sprühen	<ul style="list-style-type: none"> a) Hebel (F) nicht so weit zurückziehen b) Abstand vom Malgrund erhöhen c) Farbe weniger verdünnen oder Luftdruck verringern
	„Spiders“ or „millipedes“ during spraying	<ul style="list-style-type: none"> a) Do not draw back the lever (F) so far b) Increase the distance from the underpainting c) Do not thin the paint so much, or reduce the air pressure
	Lors de la pulvérisation, formation de « pattes d'araignée » ou de « mille pattes »	<ul style="list-style-type: none"> a) Ne pas tirer la gâchette (F) trop loin vers l'arrière b) Augmenter la distance avec la surface à peindre c) Moins diluer la peinture ou réduire la pression d'air

Garantie • Guarantee • Garantie

Garantie

Wir gewähren eine Garantie von 24 Monaten ab dem Kauf auf alle Material- und Verarbeitungsfehler, bei sachgemäßem Gebrauch. Ausgenommen sind Verschleißteile wie Dichtungen, Düsen, Nadeln etc.

EU-Konformitätserklärung

Diese Erklärung bezieht sich nur auf Produkte in dem Zustand, in dem sie in Verkehr gebracht wurden; vom Endnutzer nachträglich angebrachte Teile und/oder nachträglich vorgenommene Eingriffe bleiben unberücksichtigt.

Harder & Steenbeck GmbH & Co. KG, Hans-Böckler-Ring 37, 22851 Norderstedt, Germany

erklärt hiermit die Übereinstimmung des folgenden Produkts:

Bezeichnung, Modell/Typ: **Spritzpistole Evolution, Modellreihen Evolution, Evolution Silverline, X, fpc, M, CRplus und ALplus**

Funktion: **Spritz-/Sprüherät zum Versprühen von Airbrush-Farben oder Lacken auf Oberflächen und auf die Haut** mit den zutreffenden Bestimmungen der folgenden Richtlinie:

Maschinenrichtlinie 2006/42/EG vom 17.05.2006

Guarantee

We offer a guarantee of 24 months from the date of purchase which covers all material and processing errors and defects, provided the instrument is used correctly. Parts subject to wear are excluded. (e.g. seals, nozzles, needles, etc.)

EC declaration of conformity

This declaration relates exclusively to products in the state in which it was placed on the market, and excludes components which are added and/or operations carried out subsequently by the final user.

Harder & Steenbeck GmbH & Co. KG, Hans-Böckler-Ring 37, 22851 Norderstedt, Germany

herewith declares conformity of the following product:

Name, model/type: **Airbrush gun Evolution, model ranges Evolution, Evolution Silverline, X, fpc, M, CRplus and ALplus**

Functionality: **Spraying apparatus for spraying airbrush paint or varnish onto surfaces and onto the skin** with the relevant provisions of the following directive:

Machinery Directive 2006/42/EG dated 17.5.2006

Garantie

Nous octroyons une garantie de 24 mois à compter de l'achat sur tous les défauts de matériel et de fabrication, sous réserve d'une utilisation en bonne et due forme. En sont exclues les pièces d'usure telles que les joints d'étanchéité, les buses, les aiguilles etc.

Déclaration CE de conformité

Cette déclaration se rapporte seulement aux produits en l'état de leur mise en circulation; les pièces ajoutées et/ou les opérations effectuées ultérieurement par le consommateur ne sont pas prises en considération.

Harder & Steenbeck GmbH & Co. KG, Hans-Böckler-Ring 37 22851 Norderstedt, Germany

déclare par la présente la conformité du produit suivant : désignation, modèle/type : **pistolet-pulvérisateur Evolution, séries de modèle Evolution, Evolution Silverline, X, fpc, M, CRplus et ALplus**

Fonction: **pistolet-pulvérisateur pour application de peintures airbrush ou de vernis sur des surfaces et sur la peau.** avec les dispositions correspondantes de la norme suivante : **directive machines 2006/42/CE du 17.05.2006**

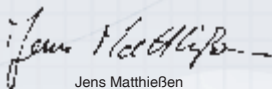

Jens Matthießen
Harder & Steenbeck
GmbH & Co. KG
Hamburg, 1.7.2014

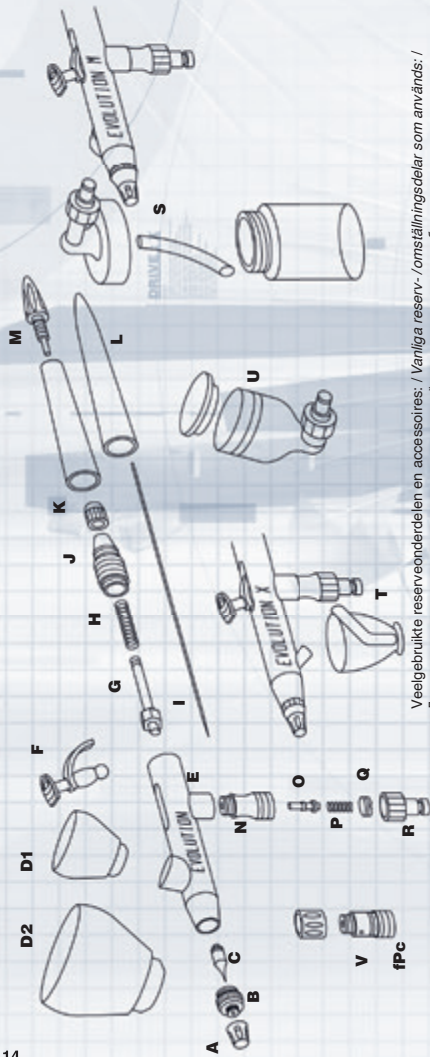

Veelgebruikte reserveonderdelen en accessoires: / Vanliga reserv- /omställningsdelar som används: /
 Детали, используемые часто в качестве запасных частей или элементов для переоборудования.

Evolution	Spuitstuk Munstycke форсунка (C)	Naald Nål Игла (I)	Luchtkop Luftstyrhuud Колпачок форсунки (B)	Spuitstukset Munstyckessats Комплект насадок (B,C,I)	Afdichtingset Tätningssats Набор уплотнений	Standard geïntegreerd in Standardmässigt integrerad / Входит в серийную комплектацию
0,15 mm	127912	127920	123763	127903	123910	Evolution Silverline fPc Two in One
0,20 mm	123822	123730	123763	123703		Evolution solo / Two in One Evolution Silverline solo / Two in One
0,40 mm	123832	123740	123773	123713	123723	Evolution X / Two in One Evolution Silverline M / Two in One
0,60 mm	123842	123750	123783	123723		optibeeel / valfritt / дополнительный

Opmerking: De tekening geeft niet de volledige orbouw of leveromvang van het apparaat weer.
 Observera: Ritningen visar inte komplett uppbyggnad/leveransomfattning av apparaten.

Внимание: На рисунке представлена конструкция прибора / объем поставки прибора не в полном объеме.

Bedieningselementen / reserveonderdelen

- A** Naaldkap
B Luchtkop
C Spuitstuk met O-ring van Viton (zie tabel pag. 14)
D **1** Vloeibeker, 2 ml (behalve Evolution X / Silverline M)
2 Vloeibeker, 5 ml (bij alle Two in One-sets geleverd)
E Pistool
F Hendel met dubbele functie
G Naaldklemkop
H Naaldveer
I Naald
J Middenstuk
K Naaldklemmoer
L Eindstuk
M Aanslagschroef: hoeveelheidsbergrenzing voor verf door in- en uitdraaien (Evolution Silverline)
N Klephuis met O-ring
O Klepsteel
P Klepveer
Q Klepsluitschroef
R Insteeknippel met afdichting
S Zijaansluiting met glazen beker, 15 ml (Evolution Silverline M)
T Aanzuigbeker, 5 ml
U Zijaansluitingsbeker, 5 ml (Evolution Silverline M)
V fPc-ventiel: draairegelaar voor de luchttoevoer (Evolution Silverline fPc Two in One)

Reglage / reservdelar

- A** Nålkåpa
B Luftstyrhuvud
C Munstycke med Viton-O-ring (se tabell s. 14)
D **1** Flödeskopp, 2 ml (undantaget Evolution X / Silverline M)
2 Flödeskopp, 5 ml (medföljer alla two in one-sets)
E Kropp
F Spak m. dubbelfunktion
G Nålspänningsfoder
H Nålfjäder
I Nål
J Mittdel
K Nålfästmutter
L Änddel
M Stoppskruv: Färgmängdbegränsning genom att skriva in eller ut (Evolution Silverline)
N Ventilenhet med O-ring
O Ventilstång
P Ventilfjäder
Q Ventilåsskruv
R Plug-in-nippel med tätning
S Sidoanslutning med glaskopp, 15 ml (Evolution Silverline M)
T Sugkopp, 5 ml (Evolution X Two in One)
U Sidoanslutningskopp, 5 ml (Evolution Silverline M)
V fPc ventiel: vridreglering för lufttillförseln (Evolution Silverline fPc Two in One)

Узлы и запасные части

- A** Колпачок иглы
B Колпачок форсунки
C Форсунка с резиновым кольцом круглого сечения из витона (фторированного каучука) (см. таблицу с. 14)
D **1** Бачок для верхней подачи краски, 2 мл (кроме модели Evolution X / Silverline M)
2 Бачок для верхней подачи краски, 5 мл (входит в комплект всех Two in One-моделей)
E Корпус
F триггер с двойным независимым действием
G Зажимной патрон для иглы
H Пружина иглы
I Игла
J Средник
K Гайка цангового зажима иглы
L Наконечник
M Винт стопорящий: ограничение количества подаваемой краски путем ввинчивания винта (Evolution Silverline)
N Воздушный клапан с резиновым кольцом круглого сечения
O Шток воздушного клапана
P Пружина воздушного клапана
Q Запорный винт воздушного клапана
R Вставной ниппель с уплотнением
S Стеклоянный бочок с боковым соединением, 15 мл (Evolution Silverline M)
T Бачок для нижней подачи краски, 5 мл (Evolution X Two in One)
U Бачок с боковым присоединением, 5 мл (Evolution Silverline M)
V Клапан fPc: регулировка подачи воздуха (Evolution Silverline fPc Two in One)

Meer reserveonderdelen vindt u op: / Fler reservdelar finns på: /
Информацию о других запасных частях Вы сможете найти в Интернете:

www.harder-airbrush.de

Beoogd gebruik

De verfspuitpistolen van Harder & Steenbeck dienen voor het spuiten van airbrushverf of -lak.

Ze mogen uitsluitend worden aangesloten op een compressor of een andere geschikte bron van perslucht. Gebruik dat van het bovenstaande afwijkt, kan schade aan het apparaat veroorzaken en bovendien gevaarlijk gaan met gevaar. Het apparaat mag niet gewijzigd, omgebouwd of voor een ander doel gebruikt worden. De veiligheidsinstructies dienen strikt in acht te worden genomen!

Veiligheidsinstructies

Voordat de verfspuit in gebruik wordt genomen, dient de handleiding volledig en grondig te worden gelezen. Deze moet nauwgezet in acht worden genomen. Bij onjuist gebruik van de verfspuit, bij welke verandering dan ook of bij een combinatie met ongeschikte onderdelen van andere fabrikanten kan materiële schade of ernstige gezondheidsschade bij zichzelf, derden of dieren en zelfs de dood het gevolg zijn. Harder & Steenbeck aanvaardt voor dergelijke schade geen enkele aansprakelijkheid. De verfspuit nooit op zichzelf, derden of dieren richten. Bij de omgang met naalden is bijzondere voorzichtigheid geboden; het gevaar bestaat dat men zich prikt en verwondt (zie pagina 20). De verfspuit met de naaldkap niet direct op lichaamsdelen duwen en in werking stellen. Laat kinderen niet zonder toezicht de spuit gebruiken, het is geen speelgoed! Koppel het apparaat eerst van de perslucht los, voordat u iets demonteert. Met oplosmiddelhoudende airbrushverven en acrylverven op waterbasis in goed geventileerde ruimten werken en hierbij een ademhalingsmasker (in de bouwmarkt verkrijgbaar) dragen. Tijdens het werk met oplosmiddelhoudende verven geen open vuur gebruiken en niet roken. De veiligheidsinstructies van de verffabrikant in acht nemen.

Avsedd användning

Färgsprutor från företaget Harder & Steenbeck är till för att spruta airbrush-färger eller lacker. De är godkända för att anslutas till en kompressor eller någon annan lämpad tryckluftskälla. Någon annan slags användning än den som beskrivits ovan, leder till att apparaten skadas och kan dessutom vara förbundet med faror. Den totala produkten får inte ändras, byggas om eller användas på felaktigt sätt. Säkerhetsinformationen måste absolut följas!

Säkerhetsinformation

Innan färgsprutan börjar användas skall hela manualen läsas noggrant och den skall beaktas och följas. Vid felaktig användning av färgsprutan eller någon som helst förändring eller combination med olämpliga externa delar kan följden bli materiella skador, allvarliga hälsoskador/dödsfall för användaren själv eller andra personer och djur. Harder & Steenbeck ansvarar inte på något sätt för dylika skador. Rikta aldrig färgsprutan mot dig själv, andra personer eller djur. Var extra försiktig när nålen hanteras, det finns risk för stickskadorna (se sida 20). Tryck inte färgsprutan med nålkåpan direkt på kroppsdelen och starta apparaten. Låt inte barn hantera apparaten utan uppsikt, det är ingen leksak! Koppla bort apparaten från tryckluftens innan den demonteras. Arbeta med airbrushfärger innehållande lösningsmedel och med vattenbaserade akrylfärger i väl ventilerade lokaler och använd då andningskyddsmask (finns i bygghandeln). Ej öppna låga eller rökning vid hanteringen av färger innehållande lösningsmedel. Beakta färgtillverkarens säkerhetsinformation.

Надлежащая эксплуатация прибора

Аэрографы фирмы Harder & Steenbeck применяются для нанесения покрытия напылением красок или лаков. Использование этих аэрографов возможно только при подключении к компрессору или подобному источнику сжатого воздуха. Использование в других целях может привести к возникновению неисправностей прибора и, кроме того, представлять собой опасность для окружающих. Не разрешается вносить какие-либо конструктивные изменения в изделие, перестраивать или использовать его не по назначению. Следует неукоснительно придерживаться правил техники безопасности!

Указания по технике безопасности

Перед эксплуатацией краскораспылительного аппарата нужно внимательно прочесть, принять во внимание и соблюдать инструкцию по эксплуатации. Нецелевое использование краскораспылительного аппарата или любое его изменение или комбинирование с неподходящими сторонними изделиями могут привести к повреждениям имущества, серьезной угрозе для здоровья пользователя или иных людей и животных вплоть до летального исхода. За такой ущерб Harder & Steenbeck ответственности не несет. Запрещается направлять краскораспылительный аппарат на себя, на других людей или животных. Особую осторожность следует проявлять при работе с иглой, существует опасность получения колотой раны (см. стр. 20). При использовании не прижимайте краскораспылительный аппарат с игольчатым клапаном непосредственно к частям тела. Не позволяйте детям без присмотра обращаться с прибором, это не игрушка! Отключите аппарат от сжатого воздуха, прежде чем что-либо демонтировать. Работать с содержащими растворители красками для аэрографии и акриловыми красками на водной основе нужно в хорошо проветриваемых помещениях и при надетом респираторе (приобретается в хозяйственном магазине). Запрещается курить и использовать краски, содержащие растворители, вблизи открытого огня. Соблюдайте требования техники безопасности производителя краски.

Ingebruikname • Användning • Ввод в эксплуатацию

Voor iedere ingebruikname en vooral na reiniging of reparatiewerkzaamheden dient u te controleren of alle schroeven en moeren goed vastzitten en of het apparaat en de slangen geen lekken vertonen.

Innan all användning, särskilt efter all rengöring och efter reparationsarbeten, måste man kontrollera att alla skruvar och muttrar sitter fast och att apparaten och slangarna är täta.

Каждый раз перед вводом в эксплуатацию, особенно после проведения чистки и ремонтных работ, необходимо обязательно проверять глухую посадку всех винтовых соединений и гаек, а также герметичность прибора и шлангов.



Sluit het apparaat met een schroeffitting* of snelkoppeling NW 2,7 mm* aan op een slang* en een geschikte persluchtbron*.

Anslut apparaten med skruvanslutningen eller snabbkopplingen NW 2,7 mm* till en slang* och en lämpad tryckluftskälla*.*

Подсоедините прибор посредством резьбового крепления* или быстроразъемного штуцера NW 2,7 мм* к шлангу* и подходящему источнику сжатого воздуха*.



Aanbevolen luchtdruk (afhankelijk van verf en ondergrond) <i>Rekommenderat lufttryck (beroende på färg/underlag)</i>	1,5 - 3 bar 14,5 - 43,5 psi
Рекомендуемое давление воздуха (в зависимости от краски и окрашиваемой поверхности)	(2,0 bar) (29 psi)

Max. luchtdruk Max. lufttryck Максимальное давление воздуха	4 bar 58 psi
-------------------------------------------------------------------	-----------------



Alle gangbare airbrushverven of -lakken zijn geschikt, voor zover ze een melkachtige consistentie hebben en desgevallend kunnen worden verdund. De apparaten van de Evolution Silverline-serie zijn speciaal gebouwd voor het gebruik van oplosmiddelhoudende producten.

Alla gängse airbrush-färger eller lacker är lämpade, vilka har en mjölkaktig konsistens, färgen skall ev. förtunnas. Apparaterna i Evolution Silverline-serien är speciellt konstruerade för användning av produkter innehållande lösningsmedel.

Возможно применение всех серийно выпускаемых красок для распыления или лаков с консистенцией в виде эмульсии. При необходимости краску следует разбавлять. Приборы модели Evolution Silverline предназначены специально для использования красок, содержащих растворитель.

* niet meegeleverd

* medföljer ej leveransen

* не входит в комплект поставки



Evolution-zuig- en zijaansluitingssystemen:

De apparaten Evolution X en Evolution Silverline M beschikken over een zuig- of zijaansluiting. Op de apparaten kunnen verschillende verfreservoirs (deels bijgeleverd) worden gestoken of geschroefd. De aanzuigbeker (T) is optioneel ook voor linkshandigen (123483) verkrijgbaar of kan door een verffles met adapter* (218623) worden vervangen.

Evolution sug- och sidoanslutningssystem:

Apparaterna Evolution X och Evolution Silverline M har en sug- eller sidoanslutning. Det går att sätta eller skruva på olika färgbehållare (medföljer till en del leveransen). Sugkoppen (T) finns även för vänsterhänta (123483) eller kan bytas ut mot en färgflaska med adapter* (218623).



Модели Evolution с системой нижней подачи краски и бокового присоединения:

Эволюция X и Эволюция Silverline M снабжены системой нижней подачи краски и бокового присоединения. На эти приборы можно насаживать либо привинчивать различные емкости для краски (некоторые входят в комплект прибора). В продаже имеются бачки для нижней подачи краски (Т) и для левшей (123483), либо же бачок можно заменить флаконом с краской, который снабжен адаптером* (218623).

Dubbele functie • Dubbelfunktion • Двойное независимое действие

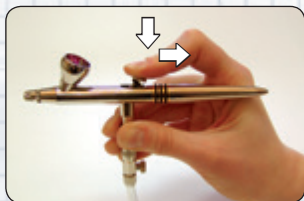

Hendel naar beneden geduwd: lucht aan
Tryck spak nedåt, luft på
При нажатии триггера подается воздух

Hendel terugtrekken: lucht/verf aan
Dra spak bakåt, luft/färg på
При отведении триггера назад подается воздух/краска



Hendel naar voren: verf uit
Spak framåt, färg av
При смещении триггера вперед прекращается подача краски

Vinger verwijderen: lucht uit
Ta bort finger, luft av
При снятии пальцев с триггера прекращается подача воздуха



Fijne lijn: met lucht beginnen, de hendel pas tijdens de beweging naar achteren trekken om puntvorming te vermijden, op het einde de hendel weer naar voren duwen en vervolgens helemaal loslaten.

Fin linje: Börja med luft, dra först spaken i rörelsen bakåt, för att förhindra "punkter". Dra spaken framåt igen vid slutet, släpp därefter helt.

Тонкая линия: начать с подачи воздуха, триггер отводится назад только вместе с рукой, во избежание появления «ряби». По завершении сместить триггер сначала вперед, а затем полностью отпустить.



Brede lijn/verloop: de hendel tijdens de beweging verder naar achteren trekken en snel bewegen, op het einde het pistool uitzetten en vervolgens in de tegenovergestelde richting spuiten.

Bred linje/sträckning: Dra spaken längre bak i rörelsen, flytta snabbt. Ta bort apparaten vid slutet och spruta i motsatt riktning.

Широкая линия/очертание линии: вместе с рукой отвести триггер еще дальше назад. Движения руки должны быть плавными. По завершении отключить прибор и нанести покрытие напылением в обратном направлении.



Lussen: met weinig verf en een dunne lus beginnen, met meer verf/een grotere afstand de lus dikker maken en vervolgens de hoeveelheid verf/afstand opnieuw verkleinen.

Slinga: Börja med lite färg och tunn slinga, övergå till tjock slinga med mer färg/större avstånd. Minska sedan färgmängd/avstånd igen.

Круговые движения: Начать с нанесения небольшого количества краски, выводя круговыми движениями тонкую часть линии, увеличивая подачу краски/расстояние, перейти к окрашиванию круговыми движениями более широкой площади. Затем снова уменьшить количество подаваемой краски и сократить расстояние.



Punten: de tweede hand gebruiken voor stabilisatie, met lucht beginnen en dan de hendel voorzichtig een beetje naar achteren trekken, voor grotere punten de afstand vergroten en meer verf gebruiken

Sprutpunkter: Använd 2. handen för att stabilisera. Börja med luft, dra sedan försiktigt spaken lite bakåt. För att få större punkter, ha större avstånd och mer färg.

Нанесение точек распылением: Использовать вторую руку для стабилизации. Начать с подачи воздуха, затем осторожно потянуть триггер немного назад. Для точек большего размера следует соблюдать большее расстояние и брать больше краски.

Reiniging • Rengöring • Чистка



Tussentijdse reiniging: de verf opgebruiken, de resten met water en/of een geschikt reinigingsmiddel en een penseel of wattenstaafje oplossen en verstuiven.

Mellanrengöring: Spruta ut färgen, lös och spruta ut rester med vatten och/eller lämpat rengöringsmedel och pensel/bomullspinna.

Промежуточная чистка: нажимая на рычаг, распылить всю оставшуюся краску. Остатки краски растворить при помощи воды или рекомендуемых моющих средств, используя при этом кисть/ватные палочки, продувая аэрограф путем распыления остатков краски.



Grondige reiniging (vóór langere periodes van niet-gebruik): 1. De persluchttoevoer uitschakelen. Het eindstuk (L) en de naaldklemmoer (K) losschroeven.

Noggrann rengöring (innan längre arbetspauser): 1. Stång av tryckluftmatningen. Skruva bort änddelen (L) och nålfästmuttern (K).

Основательная чистка (перед большим перерывом в работе): 1. Прекратить подачу сжатого воздуха. Отвинтить наконечник (L) и гайку цангового зажима иглы (K).



2. De naald (I) uittrekken en met een doek en reinigingsmiddel reinigen. De naaldpunt op vervorming controleren.

2. Dra ut nålen (I), rengör med en trasa och rengöringsmedel. Kontrollera om nålspetsen är deformerad.

2. Извлеките иглу (I), очистите ее при помощи ткани и чистящего средства. Проверить кончик иглы на наличие возможных деформаций.



3. De naaldkap (A) losschroeven en met een wattenstaafje reinigen.

3. Skruva bort nålkåpan (A) och rengör med en bomullspinne.

3. Отвинтить колпачок иглы (A) и прочистить, используя для этой цели ватную палочку.



4. De luchtkop (B) losschroeven en reinigen.

4. Skruva bort luftstyrhuvudet (B) och rengör.

4. Отвинтить и прочистить колпачок форсунки (B).



5. Het spuitstuk (C) wegnemen en met een fijn penseel of de naald (I) verfresten voorzichtig uit de binnenkant verwijderen. De sproeikop en afdichting op scheuren en vervorming controleren.

5. Ta bort munstycket (C), skjut försiktigt ut färgrester inuti med en mycket fin pensel eller nål (I). Kontrollera om det finns sprickor eller deformationer i munstycket eller tätningen.

5. Извлечь форсунку (C). Осторожно, при помощи тонкой кисточки или иглы (I) удалить из внутренней части остатки краски. Проверить форсунку на возможное наличие трещин или деформаций.

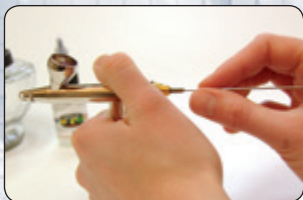

6. Het spuitstuk (C) in de luchtkop (B) plaatsen en vastschroeven. De naaldkap (A) vastschroeven. De hendel (F) naar beneden duwen en de naald (I) voorzichtig tot aan de aanslag insteken. De naaldklemmer (K) en het eindstuk (L) vastschroeven.

6. Sätt i munstycket (C) i luftstyrhuvudet och skruva fast. Skruva på nålkåpan (A). Tryck ner spaken (F) och för försiktigt in nålen (I) till stopp. Skruva på nålfästmuttern (K) och änddelen (L).

6. Установить форсунку (C) в колпачок форсунки (B) и завинтить. Надеть и завинтить колпачок иглы (A). Нажать триггер (F) и осторожно ввести иглу (I), продвигая ее до упора. Навинтить гайку цангового зажима иглы (K) и наконечник (L).

Verdere onderhoudsinstructies:



Leg nooit het complete pistool in oplosmiddel. Breng af en toe een beetje dunne olie aan op het hendelmechanisme (F). Hou de naaldpunt en het spuitstuk (C) olie- en vetvrij, anders kan het verstuivingspatroon worden beïnvloed. De naald, het spuitstuk en de afdichtingen zijn slijtageonderdelen en dienen indien nodig te worden vervangen. Spuitstuksets (B/C/I) en vloeibekers (D) met verschillende maten kunnen worden gemonteerd. (bestelnr. zie pagina 14)



Ytterligare information om underhåll:

Lägg aldrig hela apparaten i lösningsmedel. Olja emellanåt spakmekaniken (F) med lite tunn olja. Håll nålspetsen och munstycket (C) fria från olja och fett eftersom det kan påverka sprutresultatet. Nål, munstycke och tätningar är slitageonderdelar som måste bytas ut vid behov. Munstyckessatser (B/C/I) samt flödeskoppar (D) kan ställas om till olika storlekar. (Best.nr. se s 14)

Дальнейшие рекомендации по выполнению технического обслуживания:

Не разрешается погружать аппарат в растворитель полностью. По возможности, механическую часть триггера (F) следует смазывать слегка разбавленным маслом. Следует следить за тем, чтобы на кончик иглы и форсунку (C) не попадали масло и жир, поскольку это может повлиять на качество напыления. Игла, форсунка и уплотнения относятся к быстроизнашивающимся частям, замена которых производится по необходимости. Насадки на форсунку (B/C/I), а также красконаливной бачок (D) можно использовать для переналадки моделей разных размеров. (арт. номер для заказа см. стр.14)

	<p>Luchtballen of geborrel in de verbeker (D)</p>	<p>a) De luchtkop (B) vaster aandraaien. b) Het spuitstuk en de spuitstukafdichting (C) reinigen c) Het spuitstuk en de spuitstukafdichting (C) vervangen</p>
	<p>Luftbubblor eller „gluggande” i färgkoppen (D)</p>	<p>a) Skruva fast luftstyrhuvudet (B) hårdare b) Rengör munstycke/munstyckestätning (C) c) Byt ut munstycke/munstyckestätning (C)</p>
	<p>В бачке/емкости для краски (D) появляются пузырьки воздуха или «пена»</p>	<p>a) Затянуть сильнее колпачок форсунки (B) б) Почистить форсунку/уплотнение на форсунке (C) в) Заменить форсунку/уплотнение на форсунке (C)</p>

	<p>Het apparaat verstuft geen verf</p> <p>a) Bijvullen met verf b) De naaldklemmoer (K) controleren en evt. aandraaien c) Het eindstuk (L) losschroeven, de naaldklemmoer (K) losmaken, de hendel (F) naar beneden duwen en de naald meermaals naar voren en terug naar achteren bewegen. Vervolgens de naald weer volledig in het pistool schuiven, de klemmoer vastschroeven en het eindstuk vastschroeven d) Het spuitstuk en de naald reinigen e) Evt. de gebruikte verf verdunnen</p>
	<p>Apparaten sprutar ingen färg</p> <p>a) Fyll på färg b) Kontrollera nålfästmuttern (K) och dra åt om det behövs c) Skruva bort änddelen (L), lossa nålfästmuttern (K), tryck ner spaken (F) och flytta nålen flera gånger fram och tillbaka. Skjut sedan in nålen helt, skruva åt låsmuttern och skruva på änddelen d) Rengör munstycke och nål e) Förtunna ev. färgen som används</p>
	<p>Прибор не распыляет краску</p> <p>a) Заполнить резервуар краской/добавить краску б) Проверить гайку зажима иглы (K) и, по необходимости, затянуть ее в) Снять наконечник (L), отвинтить гайку цангового зажима иглы (K), нажать триггер (F) вниз и многократно подвигать иглу вперед и назад. Затем вставить иглу снова до упора, затянуть зажимную гайку и навинтить наконечник г) Почистить форсунку и иглу д) По необходимости разбавить используемую краску</p>

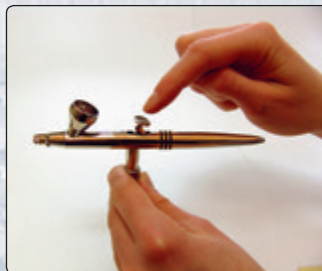

De hendel (F) klemt / de lucht kan niet worden geregeld

- a) De onderdelen reinigen
b) De luchtklep (N) los-schroeven en de afdichting aan de steeklep (O) oliën

Spaken (F) klämd / luften går inte att reglera

- a) Rengör komponenterna
b) Skruva bort luftventilen (N), olja tätningen på ventilstången (O)

Триггер (F) заедает / невозможно регулировка подачи воздуха

- a) Почистить компоненты
б) Отвинтить воздушный клапан (N), смазать уплотнение на штоке воздушного клапана (O) машинным маслом

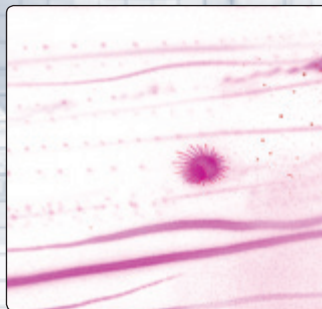

Het verstuvingspatroon is slecht / het apparaat spat

- a) De naaldkap (A), het spuitstuk (C), de naald (I) en/of de luchtkop (B) reinigen
b) Het spuitstuk, de naald en/of de luchtkop vervangen

Sprutresultatet är dåligt / apparaten stänker

- a) Rengör nålkåpan (A), munstycke (C), nål (I) och/eller luftstyrhuvud (B)
b) Byt ut munstycke, nål och/eller luftstyrhuvud

Низкое качество напыления / прибор разбрызгивает (кропит) краску

- a) Почистить колпачок иглы (A), форсунку (C), иглу (I) и/или колпачок форсунки (B)
б) Произвести замену форсунки, иглы и/или колпачка форсунки

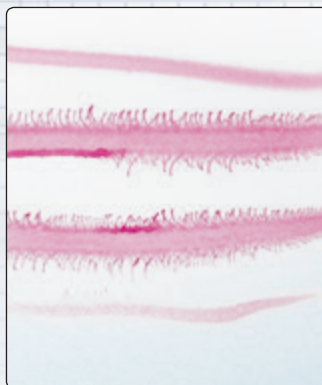

'Spinnenpoten' of 'duizendpoten' bij het spuiten

- a) De hendel (F) niet zo ver naar achteren trekken
b) De afstand ten opzichte van de ondergrond vergroten
c) De verf minder verdunnen of de luchtdruk verminderen

"Spindelben" eller "tusenfoting" när man sprutar

- a) Dra inte spaken (F) så långt bakåt
b) Öka avståndet till underlaget
c) Förtunna färgen mindre eller minska lufttrycket

В процессе напыления краски образуются клыски и множественные мелкие потеки

- a) Отводить триггер (F) не так далеко назад
б) Увеличить расстояние до поверхности, на которую наносится краска
в) Разбавлять краску в меньшей степени или уменьшить давление воздуха

Garantie · Garanti · Гарантия

Garantie

Wij bieden een garantie van 24 maanden vanaf de aankoopdatum op alle materiaal- en fabricagefouten, op voorwaarde dat het pistool correct wordt gebruikt. Dit geldt niet voor slijtageonderdelen zoals afdichtingen, spuitstukken, naalden enz.

EG-verklaring van overeenstemming

Deze verklaring betreft uitsluitend de producten in de toestand waarin zij in de handel zijn gebracht, met uitsluiting van de later door de eindgebruiker toegevoegde componenten en/of verrichte bewerkingen.

Harder & Steenbeck GmbH & Co. KG, Hans-Böckler-Ring 37 22851 Norderstedt

Duitsland verklaart hierbij de overeenstemming van het volgende product:

naam, model/type: **spuitpistool Evolution, modelreeksen Evolution, Evolution Silverline, X, fpc, M, CRplus en ALplus**

functie: **spuit/sproeier voor het verstuiven van airbrushverven of -lakken**

op oppervlakken en op de huid met de betreffende bepalingen van de volgende richtlijn:

Machinerichtlijn 2006/42/EG van 17-05-2006

Garanti

Vi ger en garanti på 24 månader från och med köpet på alla material- och bearbetningsfel vid korrekt användning. Undantaget är alla sliddelar såsom tätningar, munstycken, nålar etc.

EG-försäkran om överensstämmelse

Denna försäkran avser endast produkter med den status som de har släppts på marknaden, ingen hänsyn tas till delar som slutkonsumenten har satt dit i efterhand och/eller ingrepp gjorda i efterhand.

Harder & Steenbeck GmbH & Co. KG, Hans-Böckler-Ring 37 22851 Norderstedt, Germany

förklarar härmed överensstämmande för följande produkt:

Beteckning, modell/typ: **Sprutpistol Evolution, modellserierna Evolution, Evolution Silverline, X, fpc, M, CRplus och ALplus**

Funktion: **Sprutapparat för sprutning av airbrushfärger eller lacker på ytor eller på huden** med hithörande bestämmelser i följande direktiv:

Maskindirektivet 2006/42/EG från 2006-05-17

Гарантия

Мы предоставляем гарантию на 24 месяца с момента покупки при условии использовании прибора по назначению. Гарантия распространяется на всевозможные неисправности, возникшие вследствие производственного дефекта или дефекта материала. Из гарантийного обслуживания исключаются быстроизнашивающиеся части как уплотнения, форсунки, иглы и т.п..

Заявление о соответствии товара нормам ЕС

Данная декларация о соответствии касается только изделий в том состоянии, в котором они были размещены на рынке; она не распространяется на части, установленные на изделия впоследствии конечным пользователем, или произведенные конечным пользователем изменения в изделии.

Harder & Steenbeck GmbH & Co. KG, Ханс-Бёклер-Ринг 37, 22851 Нордерштедт, Германия,

настоящим декларирует соответствие следующего продукта:

наименование, модель/тип: **аэрограф Evolution, модельная линия Evolution, Evolution Silverline, X, fpc, M, CRplus и ALplus**

функция: **пульверизатор для распыления красок для аэрографии или лаков на поверхностях и на теле** соответствующим предписаниям следующей директивы:

Директива ЕС по машинам, механизмам и машинному оборудованию 2006/42/ЕС от 17.05.2006

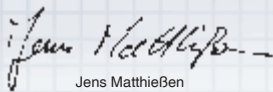

Jens Matthießen
Harder & Steenbeck
GmbH & Co. KG
Hamburg, 1.7.2014

Applicazione corretta

Gli aerografi della ditta Harder & Steenbeck vengono utilizzati in aerografia per l'applicazione di colori o vernici. Ne è consentito l'uso solo con un compressore o una fonte d'aria compressa appropriati. Se utilizzato in altre applicazioni lo strumento potrebbe danneggiarsi e costituire al contempo una fonte di pericolo. Il prodotto nel suo complesso non può essere modificato, trasformato o usato per uno scopo diverso da quello previsto. Osservare attentamente gli avvisi di sicurezza!

Avvisi di sicurezza

Prima di mettere in funzione l'aerografo a pistola occorre leggere interamente e attentamente le istruzioni per l'uso che vanno osservate e rispettate. Con l'uso improprio dell'aerografo a pistola o qualsiasi modifica o combinazione apportata utilizzando pezzi non originali e non adatti si possono provocare danni materiali, seri gravi alla propria salute e alla salute di terzi nonché di animali e persino la morte. Harder & Steenbeck non si assume nessuna responsabilità per questi danni. Non rivolgere mai l'aerografo a pistola contro di sé o contro terzi o animali. Occorre prestare una particolare attenzione all'ago sussidiando il pericolo di ferita da taglio (vedi pagina 31). L'aerografo a pistola e l'ago con cappuccio non vanno mai premuti o messi in funzione direttamente su una parte del corpo. Impedire ai bambini di maneggiare questo strumento se non sono sorvegliati, esso non è un giocattolo! Prima di smontare qualcosa staccare il tubo dell'aria compressa. Utilizzare colori per aerografia che contengono solventi e acrilici a base di acqua e lavorare in ambienti ben areggiati, adoperando una mascherina di protezione (in vendita nei centri fa da te). Quando si utilizzano colori che contengono solventi non accendere fuochi e non fumare. Osservare gli avvisi di sicurezza del produttore dei colori.

Uso conforme a su destino

Los aparatos pulverizadores de pintura de la empresa Harder & Steenbeck sirven para pulverizar pinturas o lacas de aerógrafo. Se autoriza su uso solamente para la conexión a un compresor o a otra fuente de aire comprimido apropiada. Un uso distinto al descrito anteriormente conduce al deterioro del aparato y puede entrañar peligros. El producto no deberá ser modificado, transformado o usado para fines extraños. Es imprescindible observar las indicaciones de seguridad.

Indicaciones de seguridad

Antes de ponerse en servicio el aparato pulverizador de pintura se deben leer, seguir y respetarse por completo y detalladamente las instrucciones de manejo. En caso de un uso inadecuado del aparato pulverizador de pintura o de cualquier cambio o combinación con piezas ajenas pueden originarse daños materiales, serios daños para la salud propia o de terceras personas y animales que pueden incluso acarrear la muerte. Harder & Steenbeck no se hace responsable de estos daños. No dirigir el aparato pulverizador de pintura a sí mismo ni a otras personas o animales. Es necesaria una especial precaución en el manejo de agujas, existe peligro de sufrir lesiones (ver página 31). No apretar ni poner en servicio el aparato pulverizador de pintura con la tapa de la aguja directamente sobre partes del cuerpo. ¡No deje que los niños manejen sin vigilancia el aparato, éste no es un juguete! Separe el aparato del aire a presión antes de desmontar algo. Trabajar con pinturas Airbrush que contengan disolventes y con pinturas acrílicas a base de agua en espacios bien ventilados y llevar puesta la máscara de protección respiratoria (se pueden obtener en tiendas especializadas del mercado de la construcción). Al manejar pinturas que contengan disolventes no hacerlo con fuegos abiertos ni fumar. Seguir las instrucciones de seguridad del fabricante de las pinturas.

Ενδεχόμενη χρήση

Οι συσκευές ψεκασμού βαφής της εταιρίας Harder & Steenbeck προορίζονται για ψεκασμό βαφών Airbrush ή βερνικιών. Είναι εγκεκριμένες μόνο για τη σύνδεση σε συμπιεστή ή σε άλλη κατάλληλη πηγή πεπιεσμένου αέρα. Οποιαδήποτε άλλη χρήση συνεπάγεται τη βλάβη της συσκευής και δεν μπορούν να αποκλειστούν και ενδεχόμενοι κίνδυνοι. Δεν επιτρέπεται η τροποποίηση του προϊόντος, η μετασκευή του ή η χρήση του για άλλο σκοπό. Να ακολουθείτε οπωσδήποτε τις Υποδείξεις ασφαλείας!

Υποδείξεις ασφαλείας

Πριν τη θέση σε λειτουργία της συσκευής ψεκασμού βαφής να διαβάσετε προσεκτικά και πλήρως, να προσέξετε και να τηρήσετε τις οδηγίες χρήσης. Σε περίπτωση μη ενδεχόμενης χρήσης ή οποιασδήποτε τροποποίησης ή σε περίπτωση συνδυασμού με ακατάλληλα ζένα εξαρτήματα, δεν μπορούν να αποκλειστούν υλικές ζημιές, σοβαρές δυσμενείς επιδράσεις στην υγεία σας ή στην υγεία τρίτων και σε ζώα, χωρίς να μπορεί να αποκλεισθεί ο θάνατος. Η εταιρεία Harder & Steenbeck δεν αναλαμβάνει καμία ευθύνη για παρόμοιες ζημιές. Ποτέ μη τείνετε τη συσκευή ψεκασμού βαφής σε ανθρώπους ή ζώα. Ιδιαίτερη προσοχή χρειάζεται κατά το χειρισμό της βελόνας, διότι υφίσταται κίνδυνος τραυματισμού διάτρησης (βλέπε σελ. 31). Μην πιέζετε και μην αρχίζετε τη χρήση της συσκευής ψεκασμού βαφής με το κάλυμμα της βελόνας απευθείας πάνω σε τμήματα του σώματος. Μην αφήνετε τα παιδιά να χειρίζονται τη συσκευή χωρίς επίβλεψη, δεν πρόκειται για παιχνίδι! Να αποσυνδέετε τη συσκευή από τον πεπιεσμένο αέρα προτού αποσυρμολογήσετε οτιδήποτε. Να εργάζεστε με βαφές Airbrush που περιέχουν διαλύτες και με ακρυλικές βαφές νερού μόνο σε καλά αεριζόμενους χώρους χρησιμοποιώντας μάσκα προστασίας των αναπνευστικών οδών (θα τη βρείτε σε τεχνικά σούπερ-μάρκετ). Όταν εργάζεστε με βαφές που περιέχουν διαλύτες απαγορεύεται η ανοικτή φωτιά και το κάπνισμα. Προσέξτε τις υποδείξεις ασφαλείας του κατασκευαστή της βαφής.

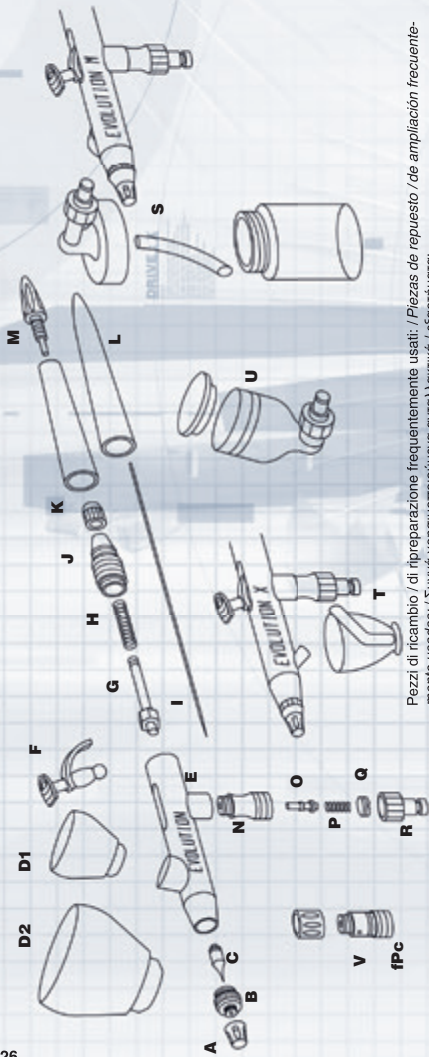

Pezzi di ricambio / di riparazione frequentemente usati: / Piezas de repuesto / de ampliación frecuentemente usadas: / Συχνά χρησιμοποιούμενα ανταλλακτικά / εξαρτήματα:

Evolution	Ugello Boquilla Μπτεκ (C)	Ago Aguja Βελόνα (I)	Puntale dell'ugello Cabezal de aire Κεφαλή αέρα (B)	Set di ugelli Juego de boquillas ΣΕΤ ΜΠΤΕΚ (B,C,I)	AISet di guarnizioni Juego de juntas ΣΕΤ ΤΟΙΜΟΥΧΕΣ	Integrato come standard in Integrado como estándar en Ενσωματωμένο στάνταρ σε
0,15 mm	127912	127920	123763	127903		Evolution Silverline fPc Two in One
0,20 mm	123822	123730	123763	123703	123910	Evolution solo / Two in One Evolution Silverline solo / Two in One
0,40 mm	123832	123740	123773	123713		Evolution X / Two in One Evolution Silverline M / Two in One
0,60 mm	123842	123750	123783	123723		opzionale / opcional // προαιρετικός

Avviso: il disegno non riproduce l'intero strumento / l'intera dotazione dello strumento.

Nota: El dibujo no representa la instalación completa / el volumen de suministro completo del aparato.
Υπόδειξη: Από το σχέδιο δεν προκύπτει / ουν η πλήρης κατασκευή / τα συμπαραδιδόμενα της συσκευής.

Componenti / Pezzi di ricambio

- A** Puntale dell'ago
B Puntale dell'ugello
C Ugello con guarnizione ad O Viton (si veda la tabella a pag. 26)
D **1** Contenitore di scorrimento, 2 ml (tranne che per Evolution X / Silverline M)
2 Contenitore di scorrimento, 5 ml (presente in tutti i set two in one)
E Corpo
F Pulsante con doppia funzione
G Mandrino dell'ago
H Molla dell'ago
I Ago
J Blocco di molla
K Dado di serraggio dell'ago
L Estremità
M Vite di battuta: regolazione del flusso di colore avvitando o svitando la vite (Evolution Silverline)
N Corpo della valvola con guarnizione ad O
O Pistone della valvola
P Molla di ritorno
Q Blocco molla
R Nipplo di raccordo con guarnizione
S Collegamento laterale con contenitore in vetro, 15 ml (Evolution Silverline M)
T Contenitore per l'aspirazione, 5 ml (Evolution X Two in One)
U Contenitore con attacco laterale (Evolution Silverline M)
V Valvola fPc: regolazione della conduzione d'aria ad avvitamento (Evolution Silverline fPc Two in One)

Elementos de mando / Piezas de repuesto

- A** Caperuza de la aguja
B Cabezal de aire
C Boquilla con junta toroidal (ver la tabla p. 26)
D **1** Vaso, 2 ml (excepto Evolution X / Silverline M)
2 Vaso, 5 ml (incluido en todos los kits Two in One)
E Cuerpo
F Palanca con función doble
G Mandril de sujeción de la aguja
H Muelle de aguja
I Aguja
J Pieza central
K Tuerca de fijación de la aguja
L Pieza terminal
M Tornillo de tope: Limitación del caudal de pintura enroscando o desenroscando el tornillo (Evolution Silverline)
N Cuerpo de válvula con anillo toroidal
O Vástago de la válvula
P Resorte de válvula
Q Tornillo de cierre de válvula
R Boquilla enchufable con junta
S Conexión lateral con vaso de vidrio, 15 ml (Evolution Silverline M)
T Vaso de aspiración, 5 ml (Evolution X Two in One)
U Vaso de conexión lateral, 5 ml (Evolution Silverline M)
V Válvula fPc: Regulación giratoria de la alimentación de aire (Evolution Silverline fPc Two in One)

Εξαρτήματα χειρισμού / Ανταλλακτικά

- A** Πώμα βελόνας
B Κεφαλή αέρα
C Μπκε με δακτύλιο Viton-O (βλέπε πίνακα σελ. 26)
D **1** δοχείο, 2 ml (εκτός από Evolution X / Silverline M)
2 δοχείο, 5 ml (συμπαράδίδεται με όλα τα σετ Two in One-Sets)
E Στέλεχος
F μοχλός με διπλή λειτουργία
G Υποδοχή βελόνας
H Ελατήριο βελόνας
I Βελόνας
J Μεσαίο τμήμα
K Παξιμάδι βελόνας
L Τερματικό τμήμα
M Βίδα τέρματος: Περιορισμός ποσότητας βαφής με βίδωμα ή ξεβίδωμα (Evolution Silverline)
N Στέλεχος βαλβίδας με δακτύλιο O
O Ράβδος βαλβίδας
P Ελατήριο βαλβίδας
Q Βίδα τέρματος βαλβίδας
R Γρασαδοράκι με τσιμούχα
S Πλευρική σύνδεση με γυάλινο δοχείο, 15 ml (Evolution Silverline M)
T Δοχείο αναρρόφησης, 5 ml (Evolution X Two in One)
U Δοχείο πλευρικής σύνδεσης, 5 ml (Evolution Silverline M)
V Βαλβίδα fPc: Ρύθμιση της παροχής αέρα με περιστροφή (Evolution Silverline fPc Two in One)

Per ulteriori pezzi di ricambio consultare il sito: / Encontrará más piezas de repuesto en: /

Περισσότερα ανταλλακτικά θα βρείτε και στην ιστοσελίδα:

www.harder-airbrush.de

Messa in funzione • Puesta en servicio • Θέση σε λειτουργία

Prima di mettere in funzione lo strumento, soprattutto dopo aver eseguito lavori di pulizia o riparazione, occorre controllare di volta in volta che tutte le viti e i dadi siano ben stretti nonché la tenuta stagna sia dello strumento che dei tubi.

Asegúrese antes de cada puesta en servicio y, especialmente, después de cada limpieza o de trabajos de reparación de que todos los tornillos y tuercas estén apretados y de que el aparato y las mangueras no presenten fugas.

Πριν από κάθε θέση σε λειτουργία, ιδιαίτερα μετά από κάθε καθαρισμό και μετά από επισκευές, να ελέγχετε την καλή στερέωση όλων των βιδών και παξιμαδιών, καθώς και τη στεγανότητα της συσκευής και των σωλήνων.



Collegare lo strumento con un attacco filettato* o un raccordo ad attacco rapido NW 2,7 mm* o un flessibile* ad un compressore appropriato*.

Conecte el aparato mediante un racor de empalme o un acoplamiento rápido NW 2,7 mm* a una manguera* y una fuente de aire comprimido apropiada*.*

Συνδέστε τη συσκευή με τη βιδωτή σύνδεση* ή με τον ταχυσύνδεσμο NW 2,7mm* σε σωλήνα* ή κατάλληλη πηγή πεπιεσμένου αέρα.



Aria compressa consigliata (a seconda del colore/base) <i>Aire comprimido recomendado (dependiendo de la pintura/base)</i> Συμπεριλαμβανόμενη πίεση αέρα (ανάλ. με τη βαφή/την επιφάνεια)	1,5 - 3 bar 14,5 - 43,5 psi (2,0 bar) (29 psi)
-----------------------------------------------------------------------------------------------------------------------------------------------------------------------------------------------------------	------------------------------------------------------------

Aria compressa massima Presión máxima de aire <i>Μέγ. πίεση αέρα</i>	4 bar 58 psi
----------------------------------------------------------------------------	-----------------



Si possono utilizzare tutti i colori o vernici per aerografia aventi una consistenza simile al latte, il colore va poi diluito a seconda dei casi. Gli apparecchi della serie Silverline sono stati appositamente costruiti per l'utilizzo con sostanze contenenti solventi

Son apropiadas todas las pinturas y lacas de aerógrafo estándares que presenten una consistencia similar a la de la leche; si procede, diluya la pintura convenientemente. Los aparatos de la serie Evolution Silverline están concebidos especialmente para el empleo de productos que contengan disolventes.

* non fornito in dotazione

* no incluido en el volumen de suministro

* δεν συμπαράδεται

Κατάλληλες είναι όλες οι κοινές βαφές Airbrush ή τα βερνίκια με γαλακτοειδή υφή, η βαφή να διαλυθεί ανάλογα. Οι συσκευές της σειράς Evolution Silverline έχουν κατασκευαστεί ειδικά για τη χρήση προϊόντων που περιέχουν διαλύτες.



Sistemi d'aspirazione ed attacco laterale:

Gli apparecchi Evolution X ed Evolution Silverline M dispongono di un attacco d'aspirazione o di un attacco laterale. A tali apparecchi si possono connettere diversi tipi di contenitori di colore (in parte facenti parte della fornitura) che possono essere inseriti o avvitati. Il contenitore per l'aspirazione (T) si può avere, come optional, anche per mancini (123483) o potrà essere sostituito da un flacone di colore provvisto d'adattatore (218623).

Sistemas de conexión de aspiración y conexión lateral:

Los aparatos Evolution X y Evolution Silverline M disponen de una conexión de aspiración y una conexión lateral, respectivamente. A estos aparatos pueden enchufarse o enroscarse diferentes recipientes de pintura (en parte incluidos en el volumen de suministro). El vaso de aspiración (T) se ofrece opcionalmente para zurdos (123483) o puede sustituirse por una botella de pintura dotada de un adaptador* (218623).



Evolution Συστήματα αναρρόφησης και πλευρικής σύνδεσης:

Οι συσκευές Evolution X και Evolution Silverline M διαθέτουν σύνδεση αναρρόφησης και πλευρική σύνδεση. Στις συσκευές μπορούν να συνδεθούν ή να βιδωθούν διάφορα δοχεία βαφών (εν μέρει συμπαράδιδονται). Το δοχείο αναρρόφησης (T) προσφέρεται κατ'επιλογή και για αριστερόχειρες (123483) ή μπορεί να αντικατασταθεί από δοχείο βαφής με προσαρμογέα* (218623).

Doppia funzione • Función doble • Διπλή Λειτουργία

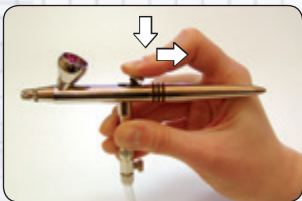

Spingendo in basso il pulsante si apre l'aria
Presionar la palanca hacia abajo, aire conectado
 Πιέστε το μοχλό προς τα κάτω, ενεργοποίηση βαφής

Trascinando indietro il pulsante si apre l'aria / il colore
Tirar la palanca hacia atrás, aire / pintura conectado
 Τράβηγμα του μοχλού προς τα πίσω, ενεργοποίηση αέρα / βαφής



Spingendo il pulsante in avanti si chiude il colore
Palanca hacia delante, pintura desconectado
 Μοχλός προς τα εμπρός, απενεργοποίηση βαφής

Sollevando le dita si chiude l'aria
Quitar el dedo, aire desconectado
 Απομάκρυνση δακτύλου, απενεργοποίηση αέρα



Linea sottile: iniziare con l'aria, trascinare indietro il pulsante solo durante il movimento per evitare "puntini". Alla fine spingere di nuovo il pulsante in avanti, poi lasciarlo completamente.

Linea fina: Empezar con aire, tirar la palanca hacia atrás solamente durante el movimiento para evitar "puntos". Al final, volver a poner la palanca hacia delante, a continuación, soltarla totalmente.

Λεπτή γραμμή: Αρχίστε με αέρα, τραβήξτε πρώτα το μοχλό προς τα πίσω για να αποφύγετε κηλίδες. Στο τέλος φέρτε το μοχλό πάλι προς τα εμπρός, κατόπιν αφήστε τον τελείως ελεύθερο.



Linea larga / Sfumatura: durante il movimento continuare a trascinare indietro il pulsante, effettuando movimenti rapidi. Alla fine deporre lo strumento e nebulizzare in senso inverso.

Linea ancha / dispersa: Durante el movimiento tirar la palanca aún más hacia atrás moviendo el aparato continuamente. Al final, depositar el aparato y pulverizar en dirección opuesta.

Φαρδιά γραμμή / άπλωμα Τραβήξτε το μοχλό ακόμη περισσότερο προς τα πίσω, με γρήγορη κίνηση. Στο τέλος ψεκάζετε προς την αντίθετη κατεύθυνση.



Spirali: iniziare con spirali sottili e poco colore, poi passare a più colore e spirali più larghe. Dopodiché ridurre di nuovo la quantità di colore/la distanza.

Lazos: Empezar con poca pintura y lazo fino, pasar al lazo grueso aumentando el caudal de pintura/la distancia. A continuación, volver a reducir el caudal de pintura/la distancia.

Κορδέλες: Αρχίζετε με λίγο χρώμα και λεπτή κορδέλα, μετάβαση σε φαρδύτερη κορδέλα με περισσότερη βαφή/ απόσταση. Κατόπιν επαναμειώνετε την ποσότητα βαφής/ απόσταση.



Punti di nebulizzazione: per stabilizzare la presa utilizzare entrambe le mani. Iniziare con l'aria, poi trascinare cautamente il pulsante all'indietro, ma solo di poco. Per fare punti più grossi aumentare la distanza e la quantità di colore

Puntos de pulverización: Utilizar la 2ª mano para estabilizar. Empezar con aire, luego desplazar la palanca un poco hacia atrás con cuidado. Para puntos más grandes, más pintura y mayor distancia.

Σημεία ψεκασμού: 2. Να χρησιμοποιείτε το χέρι για σταθεροποίηση. Να αρχίζετε με αέρα, κατόπιν να τραβάτε το μοχλό λίγο προς τα πίσω. Για μεγαλύτερα σημεία περισσότερη απόσταση, περισσότερη βαφή.



Pulizia tra un'operazione e l'altra: spruzzare via tutto il colore, rimuovere eventuali residui con acqua e/o un detersivo adatto nonché un pennello/ un cotton fioc.

Limpieza intermedia: Expulsar la pintura pulverizando, disolver los restos con agua y/o un detergente apropiado y pincel/bastoncillo de algodón y expulsar.

Ενδιάμεσος καθαρισμός: Τελειώστε το χρώμα, διαλύστε τα κατάλοιπα με νερό και/ή κατάλληλο καθαριστικό, βγάλτε το πινέλο /στικ και ψεκάστε μέχρι το τέλος.



Pulizia a fondo (prima di lunghe pause di lavoro): 1. Interrompere l'alimentazione dell'aria compressa. Svitare l'estremità (L) e il dado di serraggio dell'ago (K).

Limpieza a fondo (antes de pausas de trabajo prolongadas): 1. Finalizar el suministro de aire comprimido. Desenroscar la pieza terminal (L) y la tuerca de fijación de la aguja (K).

Γενικός καθαρισμός (πριν από μεγαλύτερα διαλείμματα εργασίας): 1. Διακόψτε την παροχή πεπιεσμένου αέρα. Ξεβιδώστε το τερματικό τμήμα (L) και το παξιμαδάκι βελόνας (K).



2. Estrarre l'ago (I), pulire con un panno e del detergente. Controllare che la punta dell'ago non sia deformata.

2. Extraer la aguja (I), limpiar con un paño y detergente. Comprobar si la punta de la aguja presenta alguna deformación.

2. Τραβήξτε τη βελόνα (I) προς τα έξω, καθαρίστε με ένα πανί και καθαριστικό. Ελέγξτε τη μύτη της βελόνας για ενδεχόμενη παραμόρφωση.



3. Svitare il puntale dell'ago (A) e pulirlo con un cotton fioc.

3. Desenroscar la caperuzza de la aguja (A) y limpiarla con un bastoncillo de algodón.

3. Ξεβιδώστε το πώμα της βελόνας (A) και καθαρίστε με ένα στικ.



4. Svitare e pulire il puntale dell'ugello (B).

4. Desenroscar el cabezal de aire (B) y limpiarlo.

4. Ξεβιδώστε την κεφαλή αέρα (B) και καθαρίστε.



5. Rimuovere l'ugello (C) e spingere fuori eventuali residui di colore utilizzando un pennello molto sottile o un ago (I). Controllare che l'ugello o la guarnizione non siano deformati o danneggiati.

5. Quitar la boquilla (C), eliminar prudentemente mediante un pincel muy fino o una aguja (I) los restos de pintura deslizando desde el interior hacia fuera. Comprobar si la boquilla y la junta presentan grietas o deformaciones.

5. Αφαιρέστε το μπεκ (C), σπρώξτε πολύ προσεκτικά με λεπτό πινέλο ή βελόνα (I) τα κατάλοιπα βαφής από το εσωτερικό. Ελέγξτε το μπεκ και την τσιμούχα για ρωγμές ή παραμορφώσεις.

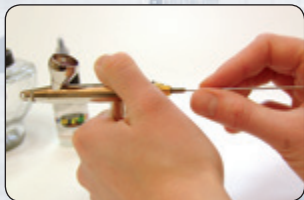

6. Inserire e avvitare l'ugello (C) nel puntale dell'ugello (B). Riavvitare il puntale dell'ago (A). Spingere il pulsante (F) verso il basso ed inserire cautamente l'ago (I) fino ad arresto. Riavvitare il dado di serraggio dell'ago (K) e l'estremità (L).

6. Insertar la boquilla (C) en el cabezal de aire (B) y atornillarla. Atornillar la caperuza de la aguja (A). Presionar la palanca (F) hacia abajo e introducir la aguja (I) cautelosamente hasta el tope. Enroscar la tuerca de fijación de la aguja (K) y la pieza terminal (L).

6. Τοποθετήστε το μπεκ (C) στην κεφαλή αέρα (B) και βιδώστε. Βιδώστε το πώμα βελόνας (A). Πιέστε το μοχλό (F) προς τα κάτω και εισάγετε προσεκτικά τη βελόνα (I) μέχρι το τέρμα. Βιδώστε το ταξιμάδι βελόνας (K) και το τερματικό τμήμα (L).

Ulteriori avvisi per la manutenzione:



Non immergere mai l'intero strumento in un solvente. Di tanto in tanto lubrificare il meccanismo del pulsante (F). Badare che la punta dell'ago e l'ugello (C) non presentino tracce di olio e grasso che potrebbero alterare l'effetto finale del lavoro. L'ago, l'ugello e le guarnizioni sono pezzi soggetti ad usura e in quanto tali occorre che all'uopo vengano sostituiti. Gli ugelli (B/C/I) e il serbatoio di alimentazione per gravità (D) sono disponibili in diverse misure. (Numero d'ordine a pag. 26)

Otras instrucciones de mantenimiento:

No coloque nunca todo el aparato en disolvente. Aplique de vez en cuando un poco de aceite fino en el mecanismo de palanca (F). Mantenga la punta de la aguja y la boquilla (C) exentas de aceite y grasa porque perjudicar la imagen de pulverización. La aguja, la boquilla y las juntas son piezas de desgaste que se deben reemplazar cuando sea necesario. Los juegos de boquillas (B/C/I) así como el vaso (D) se ofrecen en diferentes tamaños. (Véase el número de pedido en la página 26)

Περισσότερες υποδείξεις συντήρησης:

Ποτέ μη βάζετε ολόκληρη τη συσκευή σε διαλύτες. Να λαδώνετε από καιρού εις καιρό το μηχανισμό του μοχλού με λίγο αραιό λάδι (F). Η μύτη της βελόνας και το μπεκ (C) να είναι ελεύθερες από λάδι και λιπαντικό, για να μην επιδράσουν στο αποτέλεσμα. Η βελόνα, το μπεκ και οι τσιμούχες είναι αναλώσιμα και πρέπει να αντικαθίστανται από καιρού εις καιρό. Τα σετ των μπεκ (B/C/I) καθώς και ο περιέκτης (D) μετασκαυάζονται για διαφορετικά μεγέθη. (Αριθμ. παραγγελίας βλέπε σελ. 26)

	<p>Bolle d'aria o "ribollimento" nel serbatoio del colore (D)</p>	<p>a) Avvitare più saldamente il puntale dell'ugello (B) b) Pulire l'ugello / la guarnizione dell'ugello (C) c) Sostituire l'ugello / la guarnizione dell'ugello (C)</p>
	<p>Burbujas de aire o "burbujeo" en el vaso de pintura (D)</p>	<p>a) Apretar el cabezal de aire (B) b) Limpiar la boquilla / junta de la boquilla (C) c) Cambiar la boquilla / junta de la boquilla (C)</p>
	<p>Αεροφυσαλλίδες ή θόρυβοι στο κύπελλο με τη βφή (D)</p>	<p>α) Βιδώστε καλύτερα την κεφαλή αέρα (B) β) Καθαρίστε το μπεκ / την τσιμούχα του μπεκ (C) γ) Αντικατάσταση του μπεκ / της τσιμούχας του μπεκ (C)</p>

	<p>Il colore non esce</p> <p>a) Effettuare il rifornimento di colore b) Controllare ed eventualmente stringere il dado di serraggio dell'ago (K) c) Svitare l'estremità (L), allentare il dado di serraggio dell'ago (K), spingere il pulsante (F) verso il basso e spingere più volte l'ago avanti e indietro. Inserire quindi l'ago fino in fondo, avvitare bene il dado di serraggio e avvitare l'estremità d) Pulire l'ugello e l'ago e) Eventualmente diluire il colore utilizzato</p>
----------------------------------------------------------------------------------	----------------------------------------------------------------------------------------------------------------------------------------------------------------------------------------------------------------------------------------------------------------------------------------------------------------------------------------------------------------------------------------------------------------------------------------------------------------------------------------------------------------------------------------------------------------------------------------

	<p>El aparato no pulveriza pintura</p> <p>a) Rellenar con pintura b) Comprobar la tuerca de fijación de la aguja (K) y, si procede, apretarla c) Desenroscar la pieza terminal (L), soltar la tuerca de fijación de la aguja (K), presionar la palanca (F) hacia abajo y mover la aguja varias veces hacia delante y hacia atrás. A continuación, volver a insertar la aguja por completo, apretar la tuerca de fijación y enroscar la pieza terminal d) Limpiar la boquilla y la aguja e) Si procede, diluir la pintura empleada</p>
-----------------------------------------------------------------------------------	----------------------------------------------------------------------------------------------------------------------------------------------------------------------------------------------------------------------------------------------------------------------------------------------------------------------------------------------------------------------------------------------------------------------------------------------------------------------------------------------------------------------------------------------------------------------------------------------------------------------------------

	<p>Η συσκευή δεν πεκάζει χρώμα</p> <p>α) Συμπληρώστε βαφή β) Ελέγξτε το παξιμάδι της βελόνας (K) και ενδεχομένως σφίξτε το γ) Ξεβιδώστε το θερματικό τμήμα (L), λασκάρετε το παξιμάδι της βελόνας (K), πιέστε προς τα κάτω το μοχλό (F) και κινήστε τη βελόνα περισσότερες φορές προς τα εμπρός και προς τα πίσω. Κατόπιν σπρώξτε πάλι τελείως μέσα τη βελόνα, βιδώστε καλά το παξιμάδι και βιδώστε το θερματικό τμήμα δ) Καθαρίστε το μπεκ και τη βελόνα ε) Αραιώστε ενδεχομένως της βαφή που χρησιμοποιείτε</p>
------------------------------------------------------------------------------------	--------------------------------------------------------------------------------------------------------------------------------------------------------------------------------------------------------------------------------------------------------------------------------------------------------------------------------------------------------------------------------------------------------------------------------------------------------------------------------------------------------------------------------------------------------------------------------------------------------------

	Il pulsante (F) si blocca / Non è possibile regolare il flusso dell'aria	<p>a) Pulire le componenti</p> <p>b) Svitare la valvola dell'aria (N), lubrificare la guarnizione del pistone della valvola (O)</p>
	La palanca (F) se ha quedado enganchada / No es posible regular el aire	<p>a) Limpiar los componentes</p> <p>b) Desenroscar la válvula de aire (N), engrasar la junta en el vástago de la válvula (O)</p>
	Ο μοχλός (F) μπλοκάρει / Δεν ρυθμίζεται ο αέρας	<p>α) Καθαρίστε τα εξαρτήματα</p> <p>β) Ξεβιδώστε τη βαλβίδα του αέρα (N), λαδώστε την τσιμούχα και τη ράβδο της βαλβίδας (O)</p>

	Il colore esce male / esce a schizzi	<p>a) Pulire il puntale dell'ago (A), l'ugello (C), l'ago (I) e/o il puntale dell'ugello (B)</p> <p>b) Sostituire l'ugello, l'ago e/o il puntale dell'ugello</p>
	Mala imagen de pulverización / El aparato gotea	<p>a) Limpiar la caperuza de la aguja (A), la boquilla (C), la aguja (I) y / o el cabezal de aire (B)</p> <p>b) Cambiar la boquilla, la aguja y / o el cabezal de aire</p>
	Κακή εικόνα ψεκασμού / η συσκευή κάνει λεκέδες	<p>α) Καθαρίστε το πώμα της βελόνας (A), το μπτεκ (C), τη βελόνα (I) και/ή την κεφαλή του αέρα (B)</p> <p>β) Αντικαταστήστε το μπτεκ, τη βελόνα (I) και/ή την κεφαλή του αέρα (B)</p>

	Il colore esce facendo il "ragno" o il "millepiedi"	<p>a) Non trascinare il pulsante (F) troppo indietro</p> <p>b) Aumentare la distanza dalla base</p> <p>c) Diluire meno il colore o diminuire la pressione dell'aria</p>
	"Patatas de araña" o "ciempiés" al pulverizar	<p>a) No tirar demasiado hacia atrás la palanca (F)</p> <p>b) Aumentar la distancia a la base al pulverizar</p> <p>c) Diluir menos la pintura o reducir la presión del aire</p>
	Κατά τον ψεκασμό δημιουργούνται κηλίδες	<p>α) Μη τραβάτε το μοχλό (F) τόσο πολύ προς τα πίσω</p> <p>β) Να αυξήσετε την απόσταση από το αντικείμενο που βάφετε</p> <p>γ) Να αραιώσετε λιγότερο τη βαφή ή να μειώσετε την πίεση του αέρα</p>

Garanzia • Garantía • Εγγύηση

Garanzia

Offriamo una garanzia di 24 mesi dall'acquisto per qualsiasi difetto di materiale e lavorazione, premesso che se ne faccia l'uso corretto. La garanzia è esclusa per componenti soggette ad usura come guarnizioni, ugelli, aghi, ecc.

Dichiarazione di conformità europea

La presente dichiarazione si riferisce solo ai prodotti nello stato in cui sono stati messi in commercio; i pezzi successivamente aggiunti dal consumatore finale e/o modifiche successivamente apportate non vengono presi in considerazione

Con la presente l'azienda **Harder & Steenbeck GmbH & Co. KG, Hans-Böckler-Ring 37, 22851 Norderstedt, Germania**, dichiara la conformità del seguente prodotto:

Definizione, Modello/Tipo: **Pistola a spruzzo Evolution, serie Evolution, Evolution Silverline, X, fpc, M, CRplus e ALplus**

Funzione: **spruzzatore/nebulizzatore per spruzzare i colori per aerografia o vernici su superfici o sulla pelle** alle relative prescrizioni della seguente direttiva:

Direttiva Macchine 2006/42/CE del 17 maggio 2006

Garantía

Concedemos una garantía de 24 meses a partir de la compra sobre todos los fallos de material y de fabricación, en caso de un uso adecuado. Quedan excluidas las piezas de desgaste como juntas, boquillas, agujas, etc.

Declaración de conformidad CE

Esta declaración se refiere sólo a productos en el estado en que han sido puestos en circulación; no se tienen en cuenta piezas y/o intervenciones introducidas o realizadas posteriormente por el usuario final

Harder & Steenbeck GmbH & Co. KG, Hans-Böckler-Ring 37 22851 Norderstedt, Germany declara por la presente la coincidencia del siguiente producto:

denominación, modelo tipo: **Pistola pulverizadora Evolution, series de modelos Evolution, Evolution Silverline, X, fpc, M, CRplus y ALplus**

Función: **Aparato de pulverización/rociado para la pulverización de pinturas Airbrush o lacas sobre superficies y sobre la piel** según las disposiciones pertinentes de la siguiente Directiva:

Directiva sobre Máquinas 2006/42/CE del 17.05.2006

Εγγύηση

Παρέχουμε εγγύησης 24 μηνών από την αγορά για όλα τα σφάλματα υλικού και επεξεργασίας, εφ' όσον είναι σωστή χρήση. Από την εγγύηση αποκλείονται τα αναλώσιμα όπως τσιμούχες, μπεκ, βελόνες κλπ.

Δήλωση συμμόρφωσης ΕΚ

Αυτή η δήλωση αναφέρεται μόνο σε προϊόντα στην κατάσταση στην οποία διατέθηκαν στην κυκλοφορία. Δεν λαμβάνονται υπόψη οποιεσδήποτε προσθήκες και/ή μεταγενέστερες επεμβάσεις που έγιναν από τον τελικό καταναλωτή.

Η εταιρεία **Harder & Steenbeck GmbH & Co. KG, Hans-Böckler-Ring 37 22851 Norderstedt, Γερμανία** δηλώνει με την παρούσα την συμφωνία του ακόλουθου προϊόντος:

Όνομασία, μοντέλο/τύπος: **ψεκαστικό πιστόλι Evolution, σειρές Evolution, Evolution Silverline, X, fpc, M, CRplus και ALplus**

Ιδιότητα: **συσσκευή ψεκασμού για ψεκασμό χρωμάτων Airbrush ή βερνικιών σε επιφάνειες και στο δέρμα με τις σχετικές διατάξεις της ακόλουθης Οδηγίας:**

Οδηγία μηχανών 2006/42/ΕΚ της 17.05.2006

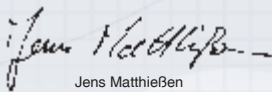

Jens Matthießen
Harder & Steenbeck
GmbH & Co. KG
Hamburg, 1.7.2014

EVOLUTION

HARDER & STEENBECK

Airbrush

Harder & Steenbeck
GmbH & Co. KG
Hans-Böckler-Ring 37
D-22851 Norderstedt
www.harder-airbrush.de

Art. Nr. 91023

