

HOOVER

Jazz Wet & Dry



Návod k použití



GENERATION FUTURE

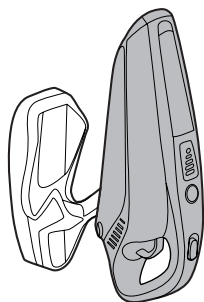
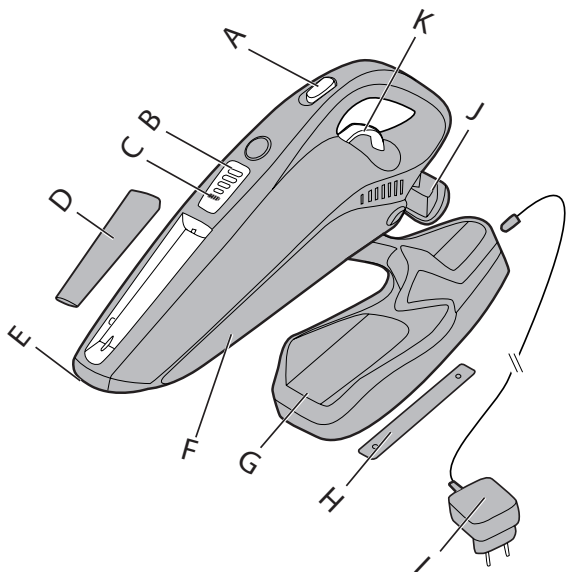

1

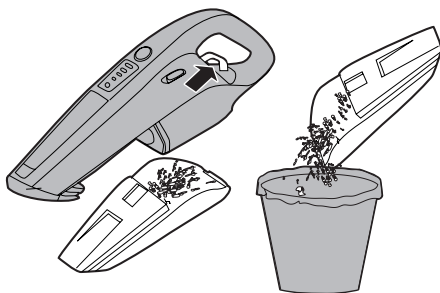

2

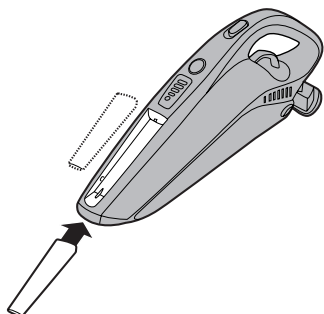

3

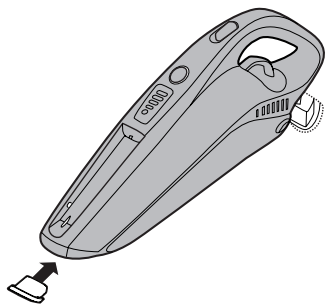

4



5

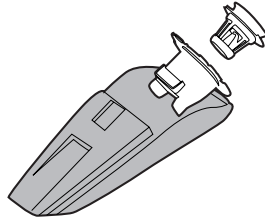

6

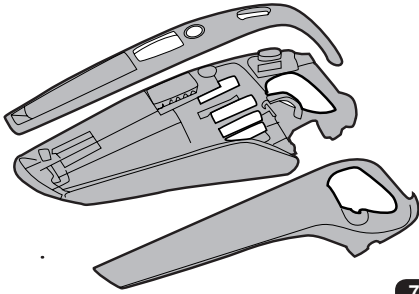

7

NÁVOD K BEZPEČNÉMU POUŽITÍ

Tento vysavač by měl být používán pouze pro úklid domácnosti a v souladu s touto uživatelskou příručkou. Než začnete spotřebič používat, ujistěte se, že rozumíte tomuto návodu.

Před čištěním nebo jakoukoli údržbou zařízení vždy vypněte a síťovou šňůru vytáhněte ze zásuvky.

Tento přístroj smí používat děti od 8 let výše a osoby se sníženými fyzickými, smyslovými nebo mentálními schopnostmi nebo s nedostatkem zkušeností a znalostí, pokud mají dozor nebo jim byly dány pokyny týkající se bezpečného používání tohoto přístroje a byly seznámeny s možnými riziky jeho používání. S přístrojem si nesmí hrát děti. Čištění a údržbu nesmí provádět děti bez dohledu.

Jestliže je poškozena síťová šňůra, okamžitě přestaňte zařízení používat. Síťovou šňůru musí vyměnit autorizovaný servisní technik společnosti Hoover, aby se předešlo ohrožení bezpečnosti. S nabíječkou nemanipulujte máte-li vlhké ruce.

Pro dobíjení používejte pouze nabíječku dodanou se zařízením.

Zkontrolujte, zda údaje na štítku nabíječky odpovídají hodnotám síťového napětí.

Důležité: Nikdy nenabíjejte akumulátor při teplotě vyšší než 37°C nebo nižší než 0°C.

Zapojte nabíječku do vhodné zásuvky a připojte kabel nabíječky k [G] Nabíjecí základně. Zkontrolujte, zda je spínač vysavače v poloze "OFF" (vypnuto), pak vložte vysavač do nabíjecí základny a zkontrolujte, zda je zadní stěna vysavače zakryta krytem.

Pro vysavač s LED Displejem*. Při nabíjení bude kontrolka LED** nabíječky blikat. Po úplném dobití výrobku, pokud bude uložen v nabíjecí základně, přestane kontrolka blikat bude stále svítit.

Pro vysavač bez LED Displeje*. Při nabíjení bude kontrolka LED** červeně svítit celou dobu, aby označila, že je produkt nabíjen. I když bude výrobek zcela nabit, pokud bude uložen ve stojanu, bude kontrola svítit.

Před prvním použitím vysavač nabíjejte nejméně 24 hodin. Po použití navraťte zařízení zpět do nabíjecí základny k dobití baterií. Při nabíjení musí být spínač vysavače v poloze Off (vypnuto). Je běžné, že při nabíjení se nabíječka zahřívá.

Pokud se při opakovaném používání provozní doba vysavače zkrátí, nechte jej běžet, dokud se motor nezastaví a poté nechte akumulátor 24 hodin nabíjet.

Pro zachování nejvyšší účinnosti opakujte tento postup každý měsíc.

Je běžné, že při nabíjení se nabíječka zahřívá.

Používejte výhradně příslušenství, spotřební materiály a náhradní díly doporučené nebo dodávané firmou Hoover.

Nevysávejte tvrdé nebo ostré předměty, zápalky, žhavý popel, cigaretové nedopalky a podobné předměty.

Nestříkejte nebo nevysávejte hořlavé kapaliny, čisticí tekutiny, aerosoly nebo jejich výpary.

Nepoužívejte zařízení nebo nabíjení, pokud vám připadá vadné.

Servis Hoover najdete na internetových stránkách www.candy-hoover.cz.

Spolehlivý provoz a vysoká účinnost tohoto spotřebiče jsou zajištěny pouze v případě, že bude prováděn pravidelný servis a opravy, které musí zajišťovat autorizovaný technik společnosti Hoover.

Nepoužívejte zařízení pro čištění zvířat a osob.

Udržujte dostatečnou vzdálenost rukou, nohou, volného oděvu a vlasů z dosahu otočných kartáčů.

ČASTO čistěte prachovou nádobku a filtr.

Nevytahujte nabíječku ze zásuvky taháním za kabel.

V případě delší nepřítomnosti (dovolená apod.) nabíječku odpojte. Předtím přístroj znovu dobijte, protože baterie by se při delší době skladování mohly vybit samy.

Statická elektřina Při čištění některých koberců vzniká malé množství statické elektřiny. Výboje statické elektřiny neohrožují zdraví.

Nepoužívejte Váš vysavač venku.

Nezahrazujte baterie jinými, které nelze dobíjet.

Likvidace baterií na konci jejich životnosti

Před likvidací vysavače vyjměte z něj baterie. Před odstraněním baterie se ujistěte, že výrobek je odpojen od elektrické sítě. Zlikvidujte baterie bezpečně a ekologicky. Použité baterie by měly být přijaté do recyklační stanice a nesmějí být vyhazované dohromady s domovním odpadem. Pro vyjmutí baterií prosím kontaktujte Zákaznické servisní středisko Hoover, které najdete na internetových stránkách www.candy-hoover.cz nebo postupujte podle následujících pokynů:

DŮLEŽITÉ UPOZORNĚNÍ: Před vyjmutím je nutno baterii zcela vybit.

Nechte vysavač zapnutý, dokud nebudou baterie zcela vybité.

Odstraňte horní kryt z jednotky. Odšroubujte 5 šroubky a otevřete jednotku.

Odšroubujte 6 šroubů a otevřete jednotku s baterií. Odpojte kabely a vyjměte baterii.

Odstraňte dráty, které připojují baterie, jeden po druhém, aby se předešlo zkratu.

POZNÁMKA: Budete-li mít při demontáži jednotky jakékoli problémy nebo budete-li požadovat podrobnější informace o zpětném odběru, využití a recyklaci tohoto výrobku, kontaktujte prosím místní úřad nebo středisko sběrných surovin.

POPIS

A Spínač zap./vyp.	G Dobíjecí základna
B LED Displej*	H Nabíječka
C LED kontrolka dobíjení**	I Nabíjecí základna
D Štěrbinový nástavec	J Mokré vysávání
E Sací náhubek	K Západka k otvírání nádoby na prach
F Schránka na nečistoty	

ULOŽENÍ / NABÍJENÍ

ULOŽENÍ

Vysavač lze zasunout do nabíječky v horizontální nebo vertikální poloze. [1]

Nadbytečnou délku napájecího kabelu navíňte na zadní stranu nabíječky a kabel vysuňte spodním nebo postranním otvorem.

Nabíjení (Požadované nástroje: Šroubovák a vrtačka)

1. Nabíječku přiložte ke zdi. Vyznačte středy montážních otvorů.
2. Přesuňte základnu a poté vyvrtejte otvory o průměru 4,8 mm.
3. Do otvorů zasuňte hmoždinky.
4. Přiložte nabíječku, do otvorů zasuňte šrouby a utáhněte je tak, aby nabíječka pevně přilehla ke zdi.

Nabíjení & LED kontrolka**

Zkontrolujte, zda je spínač** vysavače v poloze OFF (vypnuto), pak vložte vysavač do stojanu a zkontrolujte, zda je zadní stěna vysavače zakryta krytem.

Pro vysavač s LED Displejem*. Při nabíjení bude kontrolka LED** nabíječky blikat. Po úplném dobití výrobku, pokud bude uložen v nabíjecí základně, přestane kontrolka blikat bude stále svítit.

Pro vysavač bez LED Displeje*. Při nabíjení bude kontrolka LED** červeně svítit celou dobu, aby označila, že je produkt nabíjen. I když bude výrobek zcela nabit, pokud bude uložen ve stojanu, bude kontrola svítit.

POZNÁMKA: K nabíjení používejte pouze nabíječku dodanou společně s vysavačem.

DŮLEŽITÉ UPOZORNĚNÍ: Před prvním použitím vysavač nabíjejte nejméně 24 hodin. Při nabíjení musí být spínač vysavače v poloze OFF (vypnuto). Je běžné, že při nabíjení se nabíječka zahřívá. Pokud se při opakovaném používání provozní doba vysavače zkrátí, nechte jej běžet, dokud se motor nezastaví a poté nechte akumulátor 24 hodin nabíjet. Pro zachování nejvyšší účinnosti opakujte tento postup každý měsíc. Důležité: Nikdy nenabíjejte akumulátor při teplotě vyšší než 37°C nebo nižší než 0°C.

NÁVOD K POUŽITÍ

Sejměte vysavač ze stojanu pro uložení. Přesuňte spínač do polohy ON (zapnuto) a začněte vysávat. Jakmile s vysáváním skončíte, spínač přesuňte do polohy OFF (vypnuto). Po každém použití, nebo pokaždé kdy nečistoty dosáhnou rysky maximálního naplnění, vysavač vyprázdněte a vyčistěte jej spolu s filtrem.

LED DISPLEJ*

Tento vysavač je vybaven LED displejem. Když je přístroj zapnutý, displej bude zobrazovat následující informace:

Kontrolka nabití baterie*:

- 4 sloupečky = 100% nabití
- 3 sloupečky = 75% nabití
- 2 sloupečky = 50% nabití
- 1 sloupeček = 25% nabití
- 0 sloupeček <= 5% nabití

*pouze u některých modelů

** může se lišit v závislosti na modelu

PŘÍSLUŠENSTVÍ

Štěrbínový nástavec

Chcete-li čistit kouty a těžko přístupná místa, nasadte štěrbinový nástavec na sběrnou nádobu. [3]

MOKRÉ VYSÁVÁNÍ

Nasadte stírací nástroj na nádobu na prach, aby Vám pomohl při shromažďování tekutin. [4] Dbejte, aby hladina nepřesáhla rysku maximálního.

DŮLEŽITÉ UPOZORNĚNÍ: Během vysávání i po vypnutí musí být přístroj ve svislé poloze, aby nedošlo k rozlítí nasátých kapalin nebo k jejich proniknutí do motoru. Vždy po použití schránku na nečistoty vyprázdněte. Nikdy nevysávejte kapaliny na bázi rozpouštědel nebo hořlavé či vznětlivé kapaliny. Po každém vysávání kapalin a před vysáváním suchých nečistot JE TŘEBA schránku na nečistoty, deflektor a filtr nechat řádně vyschnout a odstranit nástavec se stěrkou.

ÚDRŽBA FILTRU

SCHRÁNKA NA NEČISTOTY A FILTR: VYJMUTÍ A NAsAZENÍ

DŮLEŽITÉ UPOZORNĚNÍ: PRO DOSAŽENÍ NEJVYŠŠÍ ÚČINNOSTI ČISTĚTE DEFLEKTOR A FILTR PO KAŽDÉM POUŽITÍ.

1. Podržte čistič ve svislé poloze, stiskněte spoušť a odstraňte nádobu na prach. [5]
2. Opatrně vyjměte filtr a deflektor. [6]
3. Vyprázdněte nádobu, vyčistěte prach a nečistoty z filtrů. [2]
4. Nádobu, deflektor a filtr lze mýt v teplé mýdlové vodě. Dříve, než jej vložíte zpět do vysavače, nechte jej důkladně vyschnout.
5. Nahraďte filtr v nádobě na prach a znovu sestavte nádobu na prach s čističem.

Likvidace baterií na konci jejich životnosti

Před likvidací vysavače vyjměte baterii. Jakmile NiMH akumulátor ztratí dostatečnou kapacitu, vyjměte jej z vysavače a zlikvidujte jej v souladu s platnými předpisy o odpadech.

DŮLEŽITÉ UPOZORNĚNÍ: Před vyjmutím je nutno baterii zcela vybit.

Vyjmutí baterií

Odstraňte horní kryt z jednotky. Odšroubujte 5 šroubky a otevřete jednotku. Odšroubujte 6 šroubů a otevřete jednotku s baterií. Odpojte kabely a vyjměte baterii. [7]

Poznámka: Další informace o manipulaci, novém využití a recyklaci tohoto výrobku získáte na místním úřadě nebo jej odevzdejte v autorizovaném prodejním a servisním středisku Hoover.

DŮLEŽITÉ INFORMACE

Náhradní díly a spotřební materiály Hoover

Vždy používejte originální náhradní díly společnosti Hoover. Získáte je u místního prodejce výrobků Hoover nebo u servisních partnerů. V objednávce dílů laskavě vždy uvádějte číslo modelu.

Látkový filtr S 103 35601645
Filtr z mikrovlákna S 105 35601646

Životní prostředí:

Symbol na výrobku označuje, že tento výrobek nesmí být likvidován jako domovní odpad. Musí být dodán do příslušného sběrného místa pro recyklaci elektrických a elektronických zařízení. Likvidace musí být provedena v souladu s místními předpisy pro ochranu životního prostředí, které se týkají likvidace odpadu. Další informace o manipulaci, novém využití a recyklaci tohoto výrobku získáte na místním obecním úřadě, u služby pro sběr domovního odpadu nebo v prodejně, kde jste výrobek zakoupili.



Tento výrobek je v souladu s Evropskými směrnicemi 2006/95/ES, 2004/108/ES a 2011/65/ES.

HOOVER Limited Pentrebach, Merthyr Tydfil, Mid Glamorgan CF48 4TU

VAŠE ZÁRUKA

Záruční podmínky pro tento spotřebič stanoví náš zástupce v zemi, v níž je spotřebič prodáván. Přesné znění podmínek vám poskytne prodejce, u něhož jste si spotřebič zakoupili. Při reklamaci podle těchto záručních podmínek je nutno předložit účtenku nebo doklad o nákupu.

Právo změny bez předchozího upozornění vyhrazeno.

Informace pro uživatele k likvidaci elektrických a elektronických zařízení (domácnosti)

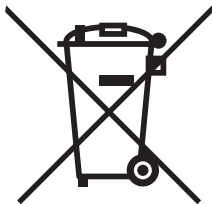

Tento symbol na produktech anebo v průvodních dokumentech znamená, že použité elektrické a elektronické výrobky nesmí být přidány do běžného komunálního odpadu.

Ke správné likvidaci, obnově a recyklaci doručte tyto výrobky na určená sběrná místa, kde budou přijata zdarma. Alternativně v některých zemích můžete vrátit své výrobky místnímu prodejci při koupi ekvivalentního nového produktu.

Správnou likvidací tohoto produktu pomůžete zachovat cenné přírodní zdroje a napomáháte prevenci potenciálních negativních dopadů na životní prostředí a lidské zdraví, což by mohly být důsledky nesprávné likvidace odpadů. Další podrobnosti si vyžádejte od místního úřadu nebo nejbližšího sběrného místa.

Při nesprávné likvidaci tohoto druhu odpadu mohou být v souladu s národními předpisy uděleny pokuty.

Pro podnikové uživatele v zemích Evropské unie

Chete-li likvidovat elektrická a elektronická zařízení, vyžádejte si potřebné informace od svého prodejce nebo dodavatele.

Informace k likvidaci v ostatních zemích mimo Evropskou unii

Tento symbol je platný jen v Evropské unii.

Chcete-li tento výrobek zlikvidovat, vyžádejte si potřebné informace o správném způsobu likvidace od místních úřadů nebo od svého prodejce.



®

GENERATION FUTURE

