



## RYCHLÝ NÁVOD

Tento návod obsahuje důležité informace. Pro správné a bezpečné používání výrobku si prosím návod pečlivě přečtete a uchovejte jej pro případné další použití.

Datum poslední aktualizace: 7.1.2021:



## PŘED PRVNÍM SPUŠTĚNÍM

1. Vložte 2 alkalické baterie AAA, které najdete v balení a zavřete kryt baterií a nainstalujte alarm na okno / dveře.
2. Ujistěte se, že je funkce Bluetooth na vašem iOS zařízení zapnutá.
3. Otevřete aplikaci Domácnost, nebo nainstalujte bezplatnou doprovodnou aplikaci Onvis Home a otevřete ji.
4. Klikněte na tlačítko „Add Accessory“ (Přidat zařízení) a naskenujte QR kód z CS1. Nyní přidejte CS1 do vaší HomeKit sítě.
5. Pojmenujte CS1 smart senzor a bezpečnostní systém. Přiřadte jej k místnosti.

**Poznámka:** Pokud není možné QR kód naskenovat, můžete manuálně zadat číselný SETUP kód, který najdete na příslušném štítku.

## NASTAVENÍ HOMEKIT HUBU

Pro vzdálenou kontrolu a získávání notifikací je nezbytné použít Apple zařízení nastavené jako HomeKit hub (iPad / Apple TV / HomePod).

### Nastavte svůj HomePod, Apple TV nebo iPad jako domácí hub

S domácím rozbočovačem můžete ovládat své příslušenství HomeKit na dálku, udělit přístup lidem, kterým důvěřujete nebo nastavit automatizace.

- Nastavte si příslušenství HomeKit v aplikaci Home na svém iOS zařízení.
- Chcete-li nastavit automatizaci, změnit uživatelská oprávnění nebo vzdáleně streamovat kamery podporující HomeKit <sup>1</sup>, potřebujete HomePod <sup>2</sup>, Apple TV 4K nebo Apple TV (4. generace) s nejnovější verzí tvOS <sup>2</sup>, nebo iPad s nejnovější verzí verze iOS.

- K ovládní příslušenství HomeKit na dálku potřebujete HomePod <sup>2</sup>, Apple TV 4K, Apple TV (4. generace), Apple TV (3. generace) <sup>1,2</sup>, nebo iPad.
- Zařízení, které jste nastavili jako domácí hub, musí zůstat doma a musí být připojeno k domácí Wi-Fi a musí být zapnuto.

### Poznámky:

1. Apple TV (3. generace) nepodporuje vzdálený přístup pro sdílené uživatele, ani vzdálený přístup ke kamerám podporujícím HomeKit.
2. HomePod a Apple TV nejsou k dispozici ve všech zemích a regionech.

HomePod se automaticky nastaví jako domácí hub, takže můžete dálkově ovládat své příslušenství HomeKit pomocí aplikace Domácnost a vytvářet domácí automatizace. Jen se ujistěte, že zařízení iOS, které jste použili k nastavení HomePodu, je přihlášeno k iCloudu pomocí Apple ID, které jste použili k nastavení příslušenství HomeKit v aplikaci Home.

HomePod není k dispozici ve všech zemích a regionech. Stav připojeného domácího hubu můžete zkontrolovat v aplikaci Domácnost na iPhoneu, iPadu, iPodu touch nebo Macu.

### Nastavte Apple TV jako domácí hub

- Nastavte pro své Apple ID dvoufaktorové ověřování. V zařízení iOS přejděte do Nastavení > [vaše jméno] > iCloud a ujistěte se, že je klíčenka na iCloudu zapnutá.

- V Apple TV přejděte do Nastavení > Účty a ujistěte se, že jste přihlášení k iCloudu se stejným Apple ID jako vaše iOS zařízení.
- Po přihlášení do iCloudu se vaše Apple TV automaticky nastaví jako domácí hub.
- Chcete-li zjistit, zda je vaše Apple TV připojena jako domácí hub, přejděte do Nastavení na Apple TV. Pak přejděte na Účty > iCloud a podívejte se pod HomeKit.

Apple TV není k dispozici ve všech zemích a oblastech.

### Nastavte iPad jako domácí hub

- Přejděte do Nastavení > [vaše jméno] > iCloud.
- Přihlaste se pomocí svého Apple ID.
- Zkontrolujte, zda jsou iCloud Klíčenka i Domácnost zapnuté.
- Přejděte do Nastavení > Domácnost a zapněte možnost Použít tento iPad jako rozbočovač.

## UVEDENÍ DO TOVÁRNÍHO NASTAVENÍ

Špendlíkem nebo jiným vhodným předmětem stiskněte resetovací tlačítko po dobu přibližně 10 sekund. Zařízení je uvedeno do továrního nastavení poté, co LED 1x blikne postupně červeně. Modře a zeleně.

## POPIS PRODUKTU

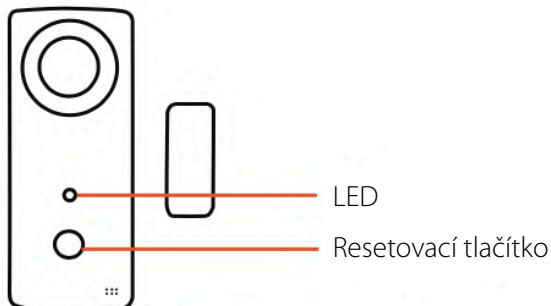

Alarm



Kontaktní senzor



Notifikace



Teplota



Vlhkost



Domácí automatizace

**Poznámka:** Využívání zařízení s podporou HomeKit vyžaduje následující povolení:

Nastavení > iCloud > iCloud Drive > Zapnout

Nastavení > iCloud > Klíčenka > Zapnout

Nastavení > Soukromí > HomeKit > Onvis Home > Zapnout

**Popis:** Onvis smart bezdrátový kontaktní senzor s alarmem CS1 je zařízení kompatibilní s Apple HomeKit a BLE 5.0, napájené knoflíkovou baterií. Bezpečnostní alarm chrání vaše soukromí před vniknutím cizí osoby. Navíc poskytuje data o teplotě a vlhkosti a uchovává záznamy o aktivaci senzoru a bezpečnostních triggerech.

## BEZPEČNOSTNÍ SYSTÉM

**Nastavení režimu zabezpečení:** Home („doma“), Away („mimo domov“), Night („noc“), Off („vypnuto“). Aby bylo možné nastavit režim zabezpečení, musí být kontaktní senzor uzavřený. Nastavení provedete přes aplikaci nebo jednotlivým stisknutím tlačítka na zařízení.

**Nastavení časového limitu alarmu:** Výchozí limit je 30 sekund. Možnost volby limitu mezi 10 až 600 sekundami. Alarm se po uplynutí časového limitu vypne.

**Časový limit alarmu po obnovení:** 10 sekund. Alarm se vypne 10 sekund po uzavření dveří / okna.

Úroveň hlasitosti alarmu: High – do 120 dB („vysoká“), Mid („střední“), Low („nízká“). Nastavení provedete přes aplikaci nebo dvojitým stisknutím tlačítka na zařízení.

## REŽIMY ZABEZPEČENÍ

**Stay Arm** („doma“): interiér je obývaný a obyvatelé jsou aktivní. Bezpečnostní alarm zvoní „ding-dong“ v případě, že někdo sepe senzor.

**Away Arm** („mimo domov“): interiér není obývaný. Bezpečnostní alarm zvoní „beep“ po dobu 30 sekund v případě, že někdo sepne senzor. Časový limit alarmu lze nastavit (viz předchozí kapitola).

**Night Arm** („noc“): interiér je obývaný a obyvatelé spí. Bezpečnostní alarm zvoní „beep“ po dobu 30 sekund v případě, že někdo sepne senzor. Časový limit alarmu lze nastavit (viz předchozí kapitola).

**Off Arm** („vypnuto“): interiér není zabezpečený.

**Poznámka:** Po spuštění alarmu v režimech Away Arm, nebo Night Arm se alarm vypne po uzavření kontaktního senzoru (po uzavření okna / dveří), nebo po nastavení režimu Arm Off. Poté bude alarm aktivní ještě minimálně 10 sekund.

## TECHNICKÁ SPECIFIKACE

Bezdrátové připojení: Bluetooth Low Energy 5.0

Maximální zvuková hladina alarmu: 120 dB

Provozní teplota: - 10 ° C ~ 45 ° C

Provozní vlhkost: 5 % ~ 95 % RH

Rozměry: 90 x 38 x 21,4 mm

Použití: pouze ve vnitřních prostorech

Baterie: 2x alkalická baterie AAA

Provozní doba baterie: 1,5 roku

Úroveň kapacity baterie se zobrazuje v aplikaci.

### Upozornění:

1. Nečistěte tekutinami.
2. Nepokoušejte se produkt opravovat a rozebírat.
3. Udržujte produkt z dosahu dětí do 3 let.
4. Provozujte Onvis CS1 v čistém, suchém a vnitřním prostředí.
5. Ujistěte se, že je produkt ve větraném prostředí, bezpečně umístěný a mimo dosah zdroje tepla (např. přímého slunečního záření, radiátorů apod.)

### VAROVÁNÍ A BEZPEČNOSTNÍ OPATŘENÍ

1. Chraňte výrobek před tekutinami a vlhkostí.
2. Udržujte baterii z dosahu dětí.
3. Poškozené baterie ihned vyměňte.
4. Nedotýkejte se baterií, pokud z nich uniká tekutina. Kontakt kůže (oděvu) s tekutinou může být nebezpečný.
5. Ujistěte se, že používáte pouze alkalické baterie.
6. Nevyhazujte použité baterie do domovního odpadu.
7. Prosím recyklujte baterie a nepotřebné elektronické součásti v souladu s místními předpisy.
8. Baterie vyndejte ze zařízení v případě, že jsou vybité nebo v případě, že nebudete zařízení používat.

### ŘEŠENÍ POTÍŽÍ

#### CS1 zobrazuje „No Response“ („bez odezvy“)

1. Aktualizujte firmware HomeKitového hubu (HomePod, Apple TV 4. generace, iPad).



2. Aktualizujte firmware CS1.
3. Ujistěte se, že pro CS1 i HomeKit hub používáte stejné Apple ID.
4. Ujistěte se, že je CS1 v Bluetooth dosahu HomeKitového hubu.
5. Ujistěte se, že na vašem iOS zařízení je zapnutá funkce Bluetooth.

### CS1 nefunguje a bliká

1. Došlo k přerušení procesu aktualizace firmwaru.
2. Klikněte na **SOS update** (SOS klíč pro aktualizaci) v aplikaci Onvis Home (Onvis Home aplikace > Me page > **SOS Update**).
3. Najděte CS1, u něž má být obnovena aktualizace a zadejte pokračování aktualizace („Continue“).
4. Resetujte CS1 (viz kapitola „Uvedení do továrního nastavení“).

## ZÁKONNÁ OZNÁMENÍ

Použití značky Apple znamená, že příslušenství bylo navrženo pro práci s technologií identifikovanou značkou Apple a bylo vývojářem certifikováno, aby splňovalo výkonnostní standardy společnosti Apple. Společnost Apple není odpovědná za provoz tohoto zařízení ani za jeho soulad s bezpečnostními a regulačními normami.

Apple, Apple Watch, HomeKit, iPad, iPad Air a iPhone jsou obchodními značkami Apple Inc. Registrované v USA a dalších zemích. HomePod je obchodní značka společnosti Apple Inc.

Automatické a vzdálené ovládání tohoto příslušenství s podporou HomeKit vyžaduje HomePod / Apple TV s tvOS 10.1 nebo novějším / iPad s iOS 12.1 nebo novějším nastavený jako domácí rozbočovač. Doporučujeme provést aktualizaci na nejnovější software a operační systém. K ovládání tohoto příslušenství s podporou HomeKit se doporučuje nejnovější verze iOS nebo iPadOS.

## OBEČNÁ OZNÁMENÍ

- Produkt obsahuje drobné části, které mohou dětem způsobit udušení. Udržujte produkt z dosahu dětí. Pečlivě zlikvidujte plastový obal. Obal není hračka a může způsobit udušení dětí.
- Produkt se může při používání zahřívat. Ujistěte se, že je produkt bezpečně umístěn na dobře větraném místě a mimo dosah zdroje tepla (např. přímého slunečního záření, radiátorů apod.)
- Pokud není uvedeno jinak, je tento produkt určený k použití ve vnitřních prostorech a musí být uchován mimo vlhké prostředí nebo z dosahu povětrnostních vlivů, jako například deště, sněhu nebo mlhy.
- Produkt není navržený pro použití v jakémkoliv strojním, zdravotnickém nebo průmyslovém zařízení.
- Produkt neobsahuje součástky, které by mohl opravovat nebo nahrazovat uživatel. Nepokoušejte se produkt opravovat.
- Nerozebírejte produkt. Rozebírání produktu může způsobit úraz elektrickým proudem nebo jiné zranění.
- Pokud jsou plastový obal, kryt baterií, šroubky nebo svorky poškozené, produkt nepoužívejte a zlikvidujte jej odpovídajícím způsobem podle místních předpisů.

- Je-li produkt poškozen nebo nefunkční, kontaktujte zákaznický servis nebo svého prodejce.

## PROVOZ ZAŘÍZENÍ NA BATERIE

- Uchovejte baterie z dosahu dětí.
- Baterie vyndejte ze zařízení v případě, že jsou vybité nebo v případě, že nebudete zařízení používat.
- Poškozené baterie ihned vyměňte. Nedotýkejte se baterií, pokud z nich uniká tekutina. Kontakt kůže (oděvu) s tekutinou může být nebezpečný. Dojde-li přesto ke kontaktu s tekutinou, pečlivě opláchněte zasaženou kůži tekoucí vodou. K utření produktu použijte navlhčenou papírovou utěrku.
- Používejte pouze určený typ a velikost baterií.
- Nevyhazujte použité baterie do domovního odpadu. Prosím recyklujte baterie a nepotřebné elektronické součásti v souladu s místními předpisy.

## ÚDRŽBA A ČIŠTĚNÍ PRODUKTU

K čištění používejte měkký hadřík, který nepouští vlákna. Je-li to nezbytné, lze hadřík navlhčit. V takovém případě však dbejte na to, aby žádná tekutina nevnikla pod kryt produktu. Nepoužívejte abrazivní čisticí prostředky, které by mohly poškrábat povrch produktu.

## PROHLÁŠENÍ O SHODĚ

Tímto Shenzhen ChampOn Technology Co., Ltd. prohlašuje, že tento produkt je v souladu s následujícími dokumenty:

2014/35/EU Low Voltage Directive (náhrada 2006/95/EC)

2014/30/EC EMC Directive

2014/53/EU Radio Equipment Directive (RED) (náhrada 1999/5/EC R&TTTE Directive)

2011/65/EC RoHS Directive

Tento produkt je schválený pro použití v EU.

Dovozce: Shenzhen ChampOn Technology Co., Ltd.

Adresa: Rm 628, Yi Ben Bldg, No.1063 Cha Guang Rd, Nanshan, Senzhen, Guangdong, Čína

Výrobce: Shenzhen ChampOn Technology Co., Ltd.

Adresa: Rm 628, Yi Ben Bldg, No.1063 Cha Guang Rd, Nanshan, Senzhen, Guangdong, Čína



Nevyhazujte použité baterie a součásti do domovního odpadu. Prosím recyklujte baterie a nepotřebné elektronické součásti v souladu s místními předpisy

**RoHS**



## PRŮVODCE INSTALACÍ

Děkujeme, že jste si zvolili Onvis CS1. Začít jej používat je snadné. Pro vaše větší pohodlí nabízíme 2 montážní metody.

### Co najdete v balení?

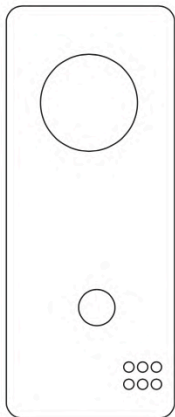

Bezpečnostní výstražný  
kontaktní senzor



Magnet senzoru



Montážní panel senzoru



2x AAA alkalická baterie

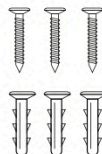

3x šroub a hmoždinka

## Instalace s pomocí lepicí pásky

**Krok 1:** Sejměte kryt baterií, vložte baterie a kryt uzavřete.

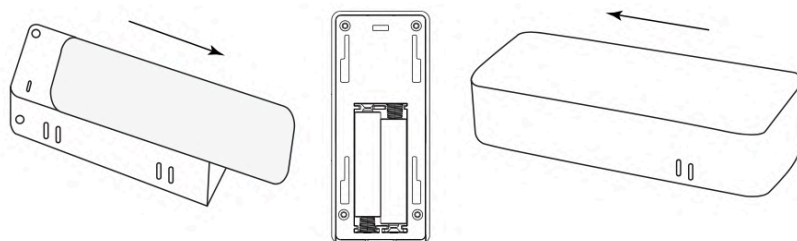

**Krok 2:** K umístění senzoru na dveře / okno použijte samolepicí pásku. Před montáží se ujistěte, že je povrch čistý a suchý.

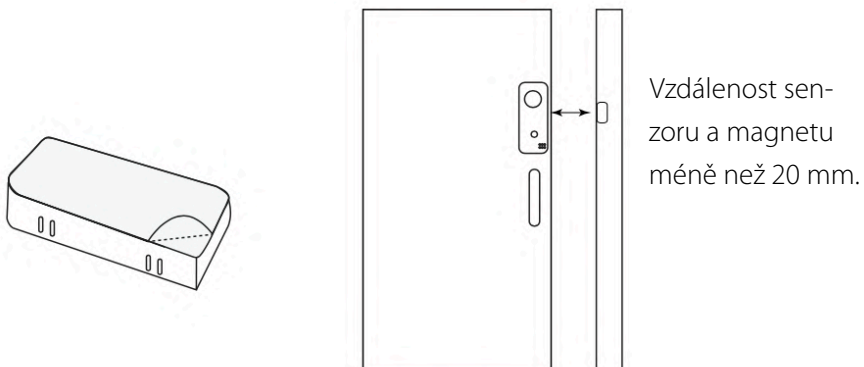

**Krok 3:** Umístěte magnet ke středu senzoru. Ujistěte se, že mezera není větší, než 20 mm.

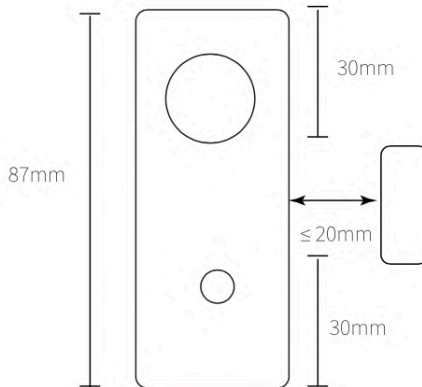

### Instalace s pomocí vrtů

**Krok 1:** Sejměte montážní panel. K instalaci panelu k povrchu použijte vrtvy.

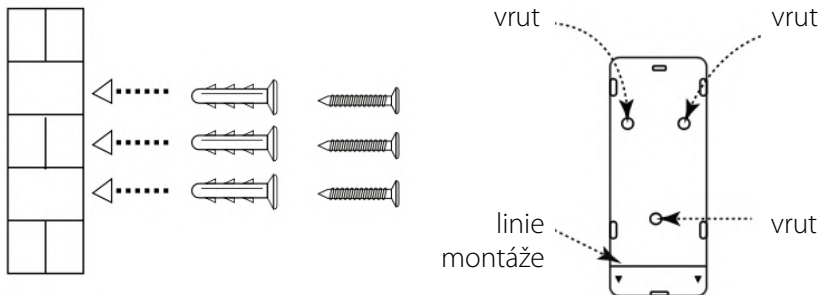

**Krok 2:** Vložte baterie a zavřete kryt.  
Nasaďte senzor a zajistěte pohybem dolů.

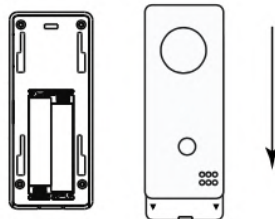

**Krok 3:** Umístěte magnet ke středu senzoru. Ujistěte se, že mezera mezi magnetem a senzorem není větší, než 20 mm.

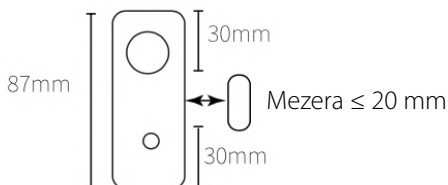

### DŮLEŽITÉ:

1. K dosažení nejlepšího kontaktu se pokuste zarovnat kontaktní body do zákrytu s mezerou ne větší, než 20 mm.
2. Chcete-li senzor umístit na montážní panel, srovnejte spodní část zařízení s montážní linií na panelu a tahem senzor nasaďte.

