



Lednice

Návod k použití

Chladnička

Používateľská príručka

Hladilnik

Navodila za uporabo

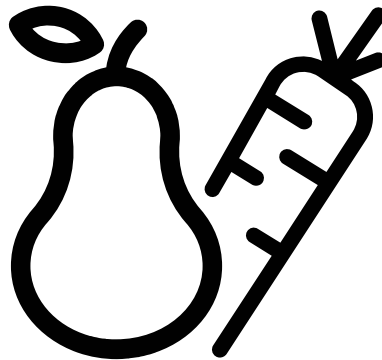

GN1426234ZDXN-GN1426233ZDRXN

CZ/SK/SL

58 4240 0000/AI-6/7-CZ-SK-SL



Vážení zákazníci,

Rádi bychom Vám poskytli možnost k dosažení optimální účinnosti našeho výrobku, který byl vyroben v moderních zařízeních s důkladnou kontrolou kvality.

Za tímto účelem si před použitím výrobku prosím pozorně přečtěte celou příručku a uschovejte si ji jako referenční zdroj. Jestliže výrobek předáte jiné osobě, poskytněte tento návod spolu s výrobkem.

Uživatelská příručka zajistí rychlé a bezpečné používání výrobku.

- Před instalací a použitím výrobku si prosím přečtěte uživatelskou příručku.
- Vždy dodržujte platné bezpečnostní předpisy.
- Mějte uživatelskou příručku v dosahu pro budoucí použití.
- Přečtěte si prosím všechny další dokumenty dodané s výrobkem.

Nezapomínejte, že tato Uživatelská příručka se může vztahovat na více modelů výrobků. Příručka jasně ukáže všechny variace různých modelů.

Symbyly a poznámky

V uživatelské příručce jsou používány následující symbyly:

	Důležité informace a užitečné tipy.
	Nebezpečí života a majetku.
	Riziko zranění elektrickým proudem.
	Obal tohoto výrobku je vyroben z recyklovatelných materiálů, v souladu s Národní legislativou pro životní prostředí.

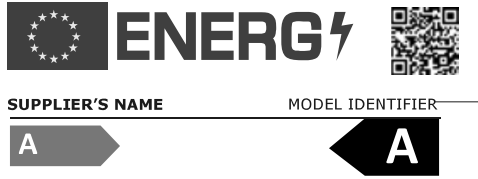
 INFORMATION	
	<p>.Informace o modelu uložené v databázi výrobků se dají získat zadáním následující webové stránky a vyhledáním identifikátoru vašeho modelu (*), který je uveden na energetickém štítku.</p> <p>https://eprel.ec.europa.eu/</p>

Obsah

1- Bezpečnostní pokyny	3	5.8. Vnitřní osvětlení 23	
2 Chladnička	8	5.9 Crisper s řízenou vlhkostí 23 (vždy čerstvé potraviny) 23	
2 Chladnička	9	5.10. Tácek na vejce 23	
3 Instalace	10	5.11 Pohyblivá střední část 23	
3.1. Správné místo pro instalaci 10		5.12 Prostor pro uskladnění v chladu 24	
3.2. Připojení plastových klínů. 10		5.13. Modré světlo/HarvestFresh 24	
3.3. *Nastavení stojanů 11		5.15 Oddíl na víno 25	
3.4. Připojení napájení 12		5.16 Použití vnitřního dávkovače vody a dávkovače vody u dveří. 26	
4 Příprava	13	5.17 Vypouštění vody 26	
4.1. Co udělat pro úsporu energie. 13		5.18 Pro použití dávkovače vody 27	
4.2 Doporučení pro oddělení s čerstvými potraviny 13		5.19 Příklad na led 27	
4 Příprava	14	6. Údržba a čištění	29
4.3 První použití 14		6.1 Prevence před zápachem 29	
5 Používání výrobku	15	6.2 Ochrana plastových povrchů 29	
5.1. Indikační panel 15		7. Řešení problémů	30
5.2. Indikační panel 19			
5.3. Zmrazování čerstvých potravin. 22			
5.4. Doporučení pro skladování zmrazených potravin 22			
5.5. Podrobnosti o mrazničce 23			
5.6. Umístění jídla 23			
5.7. Upozornění na otevřené dveře 23			

1- Bezpečnostní pokyny

- Tato část obsahuje bezpečnostní pokyny, které vám pomohou chránit se před riziky zranění osob nebo poškození majetku.
- Naše společnost neodpovídá za škody, které mohou vzniknout v případě nedodržení těchto pokynů.



Postupy instalace a opravy musí být vždy provedeny výrobcem autorizovaným servisem nebo kvalifikovanou osobou specifikovanou dovozcem.



Používejte pouze originální díly a příslušenství.



Neopravujte ani nevyměňujte žádné části Produktu, pokud to není výslovně uvedeno v uživatelské příručce.



Na výrobku neprovádějte žádné technické úpravy.



1.1 - Běžný účel použití

- Tento výrobek není vhodný pro komerční použití a nesmí se používat k jinému účelu, než je určen.

Tento výrobek je navržen pro použití v domech a interiérech.

Například:

- Osobní kuchyně v obchodech, kancelářích a jiných pracovních prostředích,
- Farmové domy;
- Oblasti využívané zákazníky v hotelech, motelech a jiných typech ubytování,
- Hotely typu Bed & breakfast, penziony,

- Stravovací a podobná zařízení neobchodního typu.

Tento výrobek by neměl být používán venku se stanem nebo bez stanu nad ním, jako jsou lodě, balkony nebo terasy. Nevystavujte výrobek dešti, sněhu, slunci nebo větru.

Riziko požáru!



1.2 - Bezpečnost dětí, zranitelných osob a domácích mazlíčků

- Tento produkt mohou používat děti ve věku nad 8 let a osoby s omezenými fyzickými, smyslovými nebo mentálními schopnostmi nebo osoby, které nemají zkušenosti a znalosti, za předpokladu, že jsou pod dohledem nebo byly školené o bezpečném používání výrobku a o rizicích, které z něj vyplývají .
- Děti ve věku od 3 do 8 let smí vkládat a vykládat chlazené produkty.
- Elektrické spotřebiče jsou nebezpečné pro děti a domácí zvířata. Děti a domácí zvířata se nesmí s výrobkem hrát, šplhat se na ně nebo vlézt do nich.
- Děti nesmí provádět čištění a údržbu, pokud nejsou pod dozorem.
- Obalové materiály uchovávejte mimo dosah dětí. Riziko poranění a udušení!
- Před likvidací starého nebo zastaralého produktu:

1. Odpojte produkt z elektrické sítě uchopením za zástrčku.
2. Odřízněte napájecí kabel a vyjměte ho ze spotřebiče spolu se zástrčkou
3. Neodstraňujte police ani zásuvky, aby pro děti bylo těžší vstoupit do produktu.
4. Odstraňte dveře.
5. Výrobek skladujte tak, aby se nemohl převrátit.
6. Nedovolte dětem hrát si se starým spotřebičem.
 - Z důvodu likvidace nikdy nevyhazujte výrobek do ohně. Je přítomno riziko výbuchu!
 - Pokud je na dveřích zámku zámek, klíč uchovávejte mimo dosah dětí.



1.3 - Elektrická bezpečnost

- Během instalace, údržby, čištění, opravy a přemísťování musí být výrobek odpojen z elektrické sítě.
- Pokud je napájecí kabel poškozen, musí být vyměněn kvalifikovanou osobou určenou výrobcem, autorizovaným servisním zástupcem nebo dovozcem, aby se předešlo případným nebezpečím.
- Napájecí kabel nemačkejte pod nebo za produkt. Nepokládejte těžké předměty na napájecí kabel. Napájecí kabel se nesmí nadměrně ohýbat, stisknout ani se nesmí dostat do kontaktu s žádným zdrojem tepla.
- Na provoz výrobku nepoužívejte prodlužovací kabely, rozdvojky a adaptéry.
- Přenosné rozdvojky a přenosné zdroje energie se mohou přehřát a způsobit požár. Proto za produktem ani v jeho blízkosti neponechávejte žádné rozdvojky.
- Zástrčka musí být snadno přístupná. Pokud to není možné, musí elektrická instalace, ke které je produkt připojen, obsahovat zařízení (například pojistku, vypínač, jistič atd.), které je v souladu s elektrickými předpisy a odpojuje všechny póly od sítě.
- Nedotýkejte se napájecího kabelu mokřima rukama.
- Vytáhněte zástrčku ze zásuvky uchopením za zástrčku, ne za elektrický kabel.



1.4 - Bezpečnost při přepravě

- Produkt je těžký; sám ho nepřemísťujte.
- Při přemísťování produkt nedržte za jeho dveře.
- Během přepravy dávejte pozor, abyste nepoškodili chladicí systém nebo potrubí. Pokud je potrubí poškozeno, výrobek nepoužívejte a kontaktujte autorizovaného servisního zástupce.



1.5 - Bezpečnost při instalaci

- Pro instalaci produktu se obraťte na autorizovaného servisního zástupce. Aby byl produkt připraven k použití, přečtěte si informace uvedené v uživatelské příručce, abyste se ujistili, že jsou vhodné elektrické a vodní instalace. Pokud nejsou, zavolejte kvalifikovaného elektrikáře a instalatéra, aby učinil nezbytná opatření. V opačném případě hrozí riziko úrazu elektrickým proudem, požáru, problémů s výrobkem nebo zranění!
- Před instalací zkontrolujte, zda produkt nemá nějaké poškození. Pokud je výrobek poškozen, neinstalujte ho.
- Produkt umístěte na čistý, rovný a pevný povrch a vyrovnejte ho prostřednictvím nastavitelných nožiček. V opačném případě se produkt může převrátit a způsobit zranění.
- Místo instalace musí být suché a dobře větrané. Pod výrobek nepokládejte koberce nebo podobné pokrývky. Nedostatečné větrání způsobuje riziko požáru!
- Větrací otvory nezakrývejte ani neblokujte. V opačném případě se zvýší spotřeba energie a váš produkt se může poškodit.
- Výrobek nesmí být připojen k napájecím systémem, jako jsou solární zdroje. V opačném případě se může produkt poškodit v důsledku náhlých změn napětí!
- Čím více chladiva chladnička obsahuje, tím větší musí být místo instalace. Pokud je místo instalace příliš malé, v případě úniku chladiva v chladicím systému se nahromadí hořlavá směs chladiva a vzduchu. Požadovaný prostor na každých 8 g chladiva je minimálně 1 m³. Množství chladiva ve vašem produktu je uvedeno na typovém štítku.
- Výrobek se nesmí instalovat na místa vystavená přímému slunečnímu záření a musí se udržovat mimo zdrojů tepla, jako jsou varné desky, radiátory atd.

Pokud je nezbytné nainstalovat výrobek v blízkosti zdroje tepla, musí se mezi nimi použít vhodná izolační deska a musí se dodržet minimální vzdálenost od zdroje tepla:

Bezpečnostní pokyny a životní prostředí

- Ve vzdálenosti nejméně 30 cm od zdrojů tepla, jako jsou varné desky, trouby, topné jednotky a kamna,

- Ve vzdálenosti nejméně 5 cm od elektrických pecí.

- Třída ochrany vašeho produktu je typ I. Zapojte výrobek do uzemněné zásuvky, která vyhovuje hodnotám napětí, proudu a frekvence uvedeným na typovém štítku produktu. Zásuvka musí být vybavena 10A -16 A jističem. Naše společnost neodpovídá za žádné škody, které vzniknou při používání produktu bez uzemnění a elektrického připojení v souladu s místními a národními předpisy.
- Během instalace nesmí být produkt zapojen. V opačném případě hrozí nebezpečí úrazu elektrickým proudem a zranění!
- Nezapojujte výrobek do uvolněných, vytažených, rozbitých, špinavých, mastných nebo nesořodých nádob, z důvodu rizika kontaktu s vodou.
- Napájecí kabel a hadice (pokud jsou) produktu směřujte tak, aby nezpůsobovaly riziko zakopnutí.
- Vystavení částí pod napětím nebo napájecího kabelu vlhkosti může způsobit zkrat. Proto výrobek neinstalujte na místa, jako jsou garáže nebo prádelny, kde je vysoká vlhkost nebo může stříkat voda. Pokud se stane chladnička mokrou od vody, odpojte ji a zavolejte autorizovaného servisního zástupce.
- Nikdy nepřipojujte chladničku k zařízením na úsporu energie. Takové systémy jsou pro váš produkt škodlivé.



1.6- Provozní bezpečnost

- Na výrobek nikdy nepoužívejte chemická rozpouštědla. Je přítomno riziko výbuchu!
- Pokud výrobek nefunguje správně, odpojte jej a neprovazujte ho, dokud ho neopraví autorizovaný servisní zástupce. Nebezpečí úrazu elektrickým proudem!
- Na výrobek ani do jeho blízkosti neumísťujte zdroje ohně (zapálené svíčky, cigarety atd.).
- Na výrobek nelezte. Riziko pádu a zranění!

- Nepoškozte potrubí chladicího systému ostrými nebo pronikajícími předměty. Chladivo, které by mohlo vyjít při propíchnutí trubek s chladivem, prodloužení potrubí nebo povrchových vrstev, způsobuje podráždění kůže a poranění očí.
- Pokud to výrobce nedoporučuje, uvnitř chladničky/mrazničky neumísťujte ani nepoužívejte elektrická zařízení.
- Dávejte pozor, abyste si neskřípli ruce nebo jiné části těla do pohyblivých částí uvnitř chladničky. Dávejte pozor, abyste si mezi dveře a chladničku nestiskli prsty. Při otevírání a zavírání dveří buďte opatrní, zvláště pokud jsou kolem děti.
- Nikdy nejezte zmrzlinu, kostky ledu ani mražené jídlo ihned po jejich vyjmutí z mrazničky. Riziko omrzliny!
- Pokud máte mokré ruce, nedotýkejte se vnitřních stěn nebo kovových částí mrazničky ani potravin v nich uložených. Riziko omrzliny!
- Do mrazicího prostoru neumísťujte plechovky ani láhve, které obsahují sycené nápoje nebo zmrazitelné tekutiny. Plechovky a láhve mohou prasknout. Hrozí riziko zranění a věcných škod!
- Neumisťujte ani nepoužívejte hořlavé spreje, hořlavé materiály, suchý led, chemické látky nebo podobné materiály citlivé na teplo v blízkosti chladničky. Hrozí nebezpečí požáru a výbuchu!
- Ve výrobku neskladujte výbušné materiály, které obsahují hořlavé materiály, jako například aerosolové plechovky.
- Na produkt nepokládejte nádoby naplněné tekutinou. Stříkající voda na elektrické části může způsobit úraz elektrickým proudem nebo riziko požáru.
- Tento produkt není určen pro skladování léků, krevní plazmy, laboratorních přípravků nebo podobných léčivých látek a výrobků, na které se vztahuje směrnice o zdravotnických výrobcích.
- Použití výrobku proti zamýšlenému účelu může způsobit poškození nebo znehodnocení výrobků uložených v něm.
- Pokud je vaše chladnička vybavena modrým světlem, nedívejte se na toto světlo pomocí optických nástrojů. Nedívejte se přímo do UV LED lampy. Ultrafialové světlo může způsobit namáhání očí.

Bezpečnostní pokyny a životní prostředí

- Produkt nepřetěžujte. Předměty v chladničce mohou při otevření dvířek spadnout a způsobit zranění nebo poškození. Podobné problémy se mohou vyskytnout, pokud se na výrobek umístí jakýkoli předmět.
- Abyste předešli zraněním, ujistěte se, že jste vyčistili všechny led a vodu, která mohla spadnout nebo vystříknout na podlahu.
- Polohu regálů / držáků lahví na dveřích chladničky vyměňujte pouze tehdy, když jsou prázdné. Hrozí nebezpečí poranění!
- Na výrobek nepokládejte předměty, které by mohly spadnout/převrátit se. Takové předměty mohou při otevření dvířek spadnout a způsobit zranění nebo materiální škody.
- Skleněné povrchy nebijte a nevystavujte je nadměrným silám. Rozbité sklo může způsobit zranění nebo materiální škody.
- Chladicí systém vašeho produktu obsahuje chladivo R600a: Typ chladiva použitého ve výrobku je uveden na typovém štítku. Toto chladivo je hořlavé. Proto během používání výrobku dávejte pozor, abyste nepoškodili chladicí systém nebo potrubí. Pokud je potrubí poškozeno:
 - Nedotýkejte se produktu ani napájecího kabelu,
 - Držte mimo dosah potenciálních zdrojů ohně, které mohou způsobit vzplanutí produktu.
 - Větrejte místo, kde se výrobek nachází.Nepoužívejte ventilátory.
 - Zavolejte autorizovaného servisního zástupce.
- Pokud je výrobek poškozen a vidíte únik chladiva, držte jej dále od chladiva. Chladivo může v případě kontaktu s pokožkou způsobit omrzliny.

Pro výrobky se zařízením na dávkování vody / ledu

- Používejte pouze pitnou vodu. Neplňte nádržku na vodu žádnými tekutinami - například ovocnou šťávou, mlékem, sycenými nápoji nebo alkoholickými nápoji -, které nejsou vhodné pro použití v dávkovači vody.
- Riziko poškození zdraví a bezpečnosti!
- Nedovolte dětem hrát si s dávkovačem vody nebo strojem na led (Icematic), abyste předešli nehodám nebo zraněním.
- Nevkládejte prsty ani jiné předměty do otvoru na výdej vody, do kanálu na vodu ani do nádoby na led. Hrozí riziko zranění nebo věcných škod!



1.7- Bezpečnost při údržbě a čištění

- Pokud potřebujete produkt přemístit z důvodu čištění, netahejte za kliku dveří. Rukojeť se může zlomit a způsobit zranění, pokud na ni vyvinete nadměrnou sílu.
- K čištění ani dovnitř výrobku nestříkejte ani nelijte vodu. Hrozí nebezpečí požáru a úrazu elektrickým proudem!
- K čištění produktu nepoužívejte ostré ani drsné nástroje. Nepoužívejte čisticí prostředky pro domácnost, saponáty, plyn, benzín, ředidlo, alkohol, lak atd.
- Uvnitř produktu používejte pouze přípravky na čištění a údržbu, které nejsou škodlivé pro potraviny.
- K čištění nebo rozmrazování produktu nikdy nepoužívejte páru nebo napařovací čisticí prostředky. Pára se dostane do kontaktu s živými částmi v chladničce, což může způsobit zkrat nebo úraz elektrickým proudem!
- Zajistěte, aby do elektronických obvodů nebo osvětlovacích prvků produktu nevnikla voda.
- Z kolíků zástrčky otřete cizí materiály nebo prach čistým a suchým hadříkem. K čištění

Bezpečnostní pokyny a životní prostředí

zástrčky nepoužívejte navlhčený hadřík. Hrozí nebezpečí požáru a úrazu elektrickým proudem!



1.8- HomeWhiz

- Když provozujete svůj výrobek pomocí aplikace HomeWhiz, musíte dodržovat bezpečnostní upozornění, i když nejste v blízkosti produktu. Řiďte se také upozorněními v aplikaci.



1.9- Osvětlení

- V případě potřeby výměny LED / žárovky použité na osvětlení zavolejte autorizovaný servis.

2 Chladnička

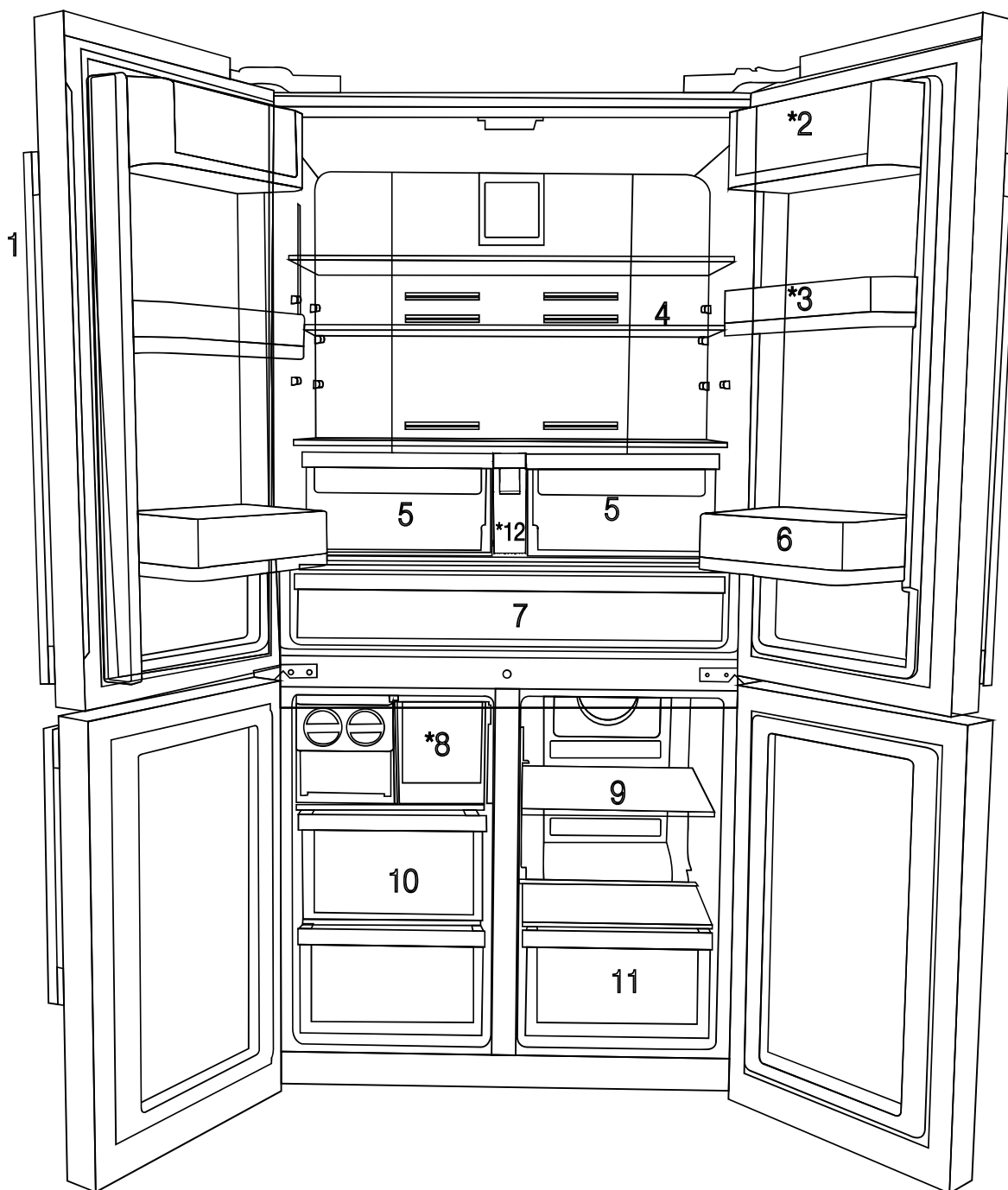

- 1- Panel ovládání a ukazatelů
 - 2- Oddíl na máslo a sýr
 - 3- 70 mm pohyblivé poličky ve dveřích
 - 4- Skleněné police prostoru chladničky
 - 5- Oddíl pro ovoce a zeleninu
 - 6- Polička ve dveřích
 - 7- Prostor chlazení
 - 8- Zásuvka na led
 - 9- Multizónový oddíl se skleněnou policí
 - 10- Zásuvky prostoru mrazničky
 - 11- Zásuvka multizónového oddílu
 - 12- Nádrž na vodu
- * VOLITELNÉ



*Volitelné: Údaje v této uživatelské příručce jsou schematické a nemusí přesně odpovídat vašemu výrobku. Pokud váš výrobek neobsahuje příslušné části, tyto informace se vztahují na ostatní modely.

2 Chladnička

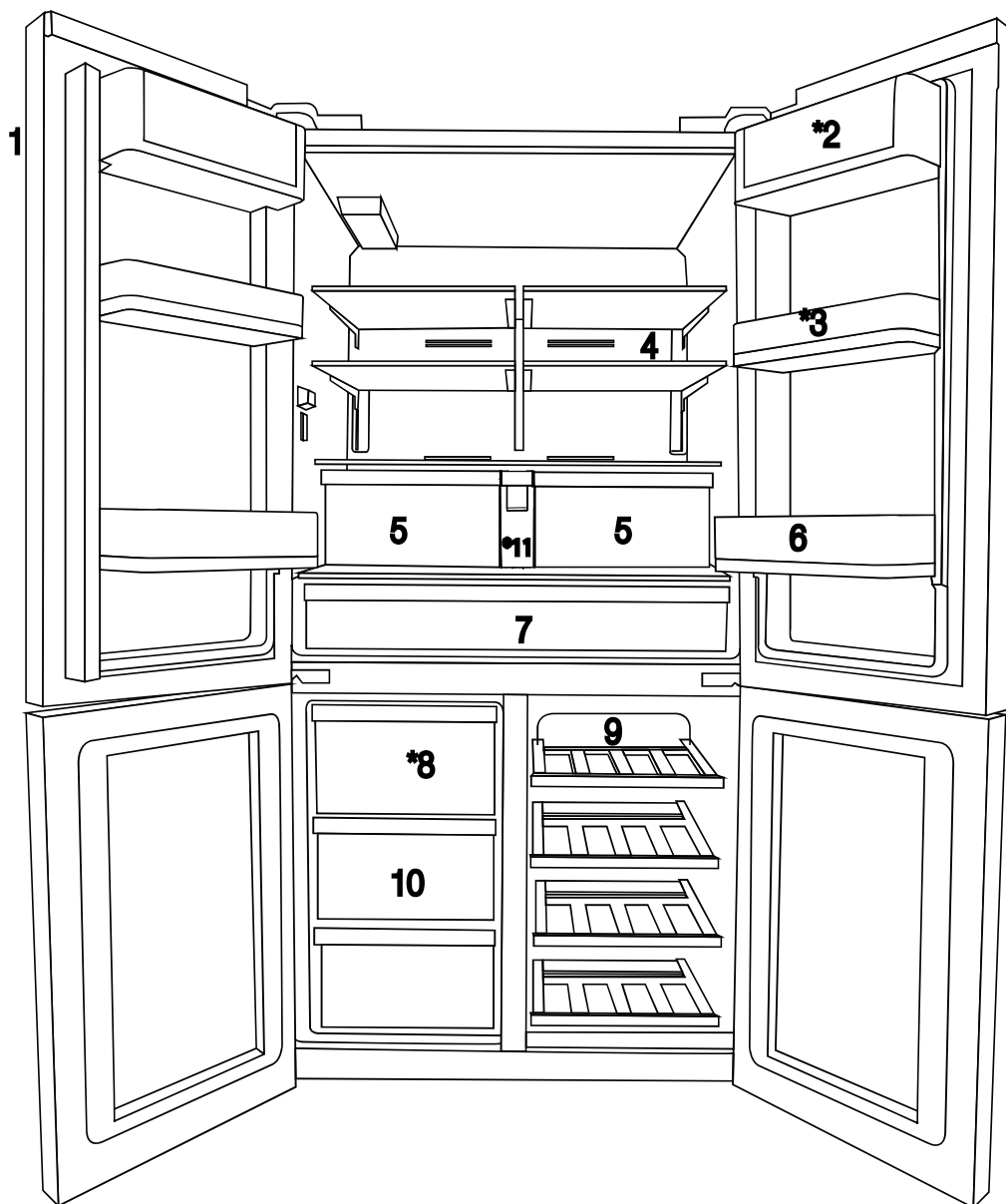

- 1- Panel ovládání a ukazatelů
 - 2- Oddíl na máslo a sýr
 - 3- 70 mm pohyblivé poličky ve dveřích
 - 4- Skleněné police prostoru chladničky
 - 5- Oddíl pro ovoce a zeleninu
 - 6- Polička ve dveřích
 - 7- Prostor chlazení
 - 8- Zásuvka na led
 - 9- Multizónový oddíl se skleněnou policí
 - 10- Zásuvky prostoru mrazničky
 - 11- Nádrž na vodu
- * VOLITELNÉ



*Volitelné: Údaje v této uživatelské příručce jsou schematické a nemusí přesně odpovídat vašemu výrobku. Pokud váš výrobek neobsahuje příslušné části, tyto informace se vztahují na ostatní modely.

3 Instalace

3.1. Správné místo pro instalaci

Pro instalaci výrobku se obraťte na autorizovaný servis. Pro přípravu produktu pro instalaci vyhledejte informace v uživatelské příručce a ujistěte se, že jsou k dispozici požadované elektrické a vodovodní nástroje. Pokud ne, pro uspořádání těchto nástrojů podle potřeby se obraťte na elektrikáře a vodoinstalatěři.



UPOZORNĚNÍ: Výrobce nenese žádnou odpovědnost za škodu způsobené prací vykonanou neoprávněnými osobami.



UPOZORNĚNÍ: V průběhu instalace musí být napájecí kabel tohoto výrobku odpojen. Pokud tak neučiníte, může to mít za následek smrt nebo vážné zranění!



UPOZORNĚNÍ: Pokud je rozpětí dveří příliš úzké pro přenesení výrobku, odmontujte dveře a otočte produkt na bok, pokud to nefunguje, obraťte se na autorizovaný servis.

- Pro zabránění vibracím umístěte výrobek na rovný povrch.
- Umístěte výrobek alespoň 30 cm od radiátorů, kamen a podobných tepelných zdrojů a alespoň 5 cm od elektrických trub.
- Nevystavujte výrobek přímému slunečnímu záření nebo jej neponechávejte ve vlhkém prostředí.
- Aby Váš výrobek účinně fungoval, vyžaduje dostatečný oběh vzduchu. Pokud bude výrobek umístěn ve výklenku, nezapomeňte mezi výrobkem a stropem, zadní stěnou a bočními stěnami ponechat volný prostor nejméně 5 cm.
- Pokud bude výrobek umístěn ve výklenku, nezapomeňte mezi výrobkem a stropem, zadní stěnou a bočními stěnami ponechat volný prostor nejméně 5 cm. Zkontrolujte, zda je na svém místě součástka zajišťující ochranný odstup od zdi (pokud je dodána s výrobkem). Pokud součástka není k dispozici, nebo pokud se ztratila nebo upadla, umístěte výrobek tak, aby mezi zadní stěnou výrobků a stěnou místnosti zůstal volný prostor nejméně 5 cm. Volný prostor vzadu je důležitý pro účinný provoz výrobku.

- Neinstalujte výrobek v prostředí s teplotami pod -5°C .

3.2. Připojení plastových klínů

Použijte plastové klíny dodané s produktem pro zajištění dostatečného prostoru pro cirkulaci vzduchu mezi výrobkem a stěnou.

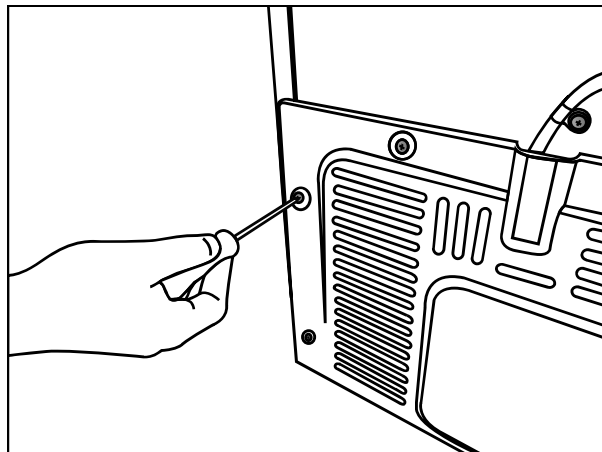

1. Chcete-li připojit klíny, odstraňte šrouby na výrobku a použijte šrouby dodané s klíny.

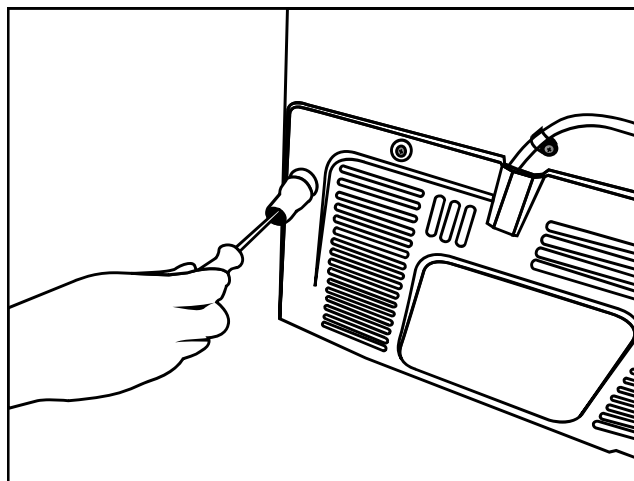

2. Připevněte 2 plastové klíny na kryt větrání jako jsou zobrazeny na obrázku.

Instalace

3.3. *Nastavení stojanů

Jestliže výrobek není v rovnovážné poloze, nastavte přední nastavitelné stojany jejich otáčením směrem doprava nebo doleva.

* Pokud váš výrobek neobsahuje přihrádku na víno nebo skleněné dveře, váš výrobek nemá nastavitelné stojany, výrobek má pevné stojany.

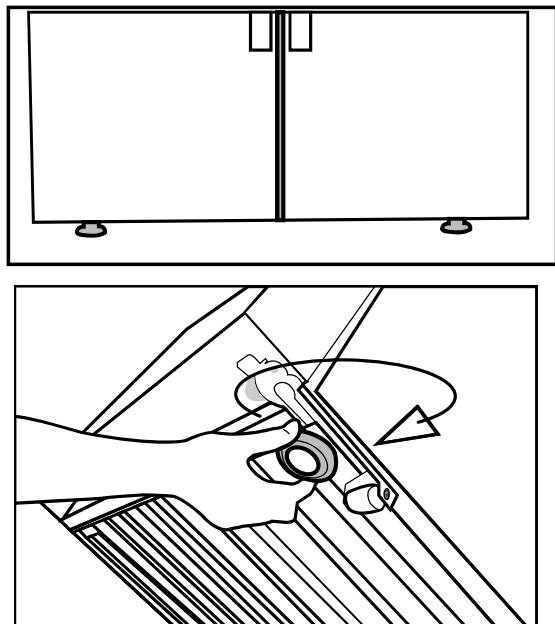

Pro nastavení dveří ve svislém směru,
Uvolnit upevňovací matici ve spodní části
Šroubujte seřizovací matici (CW/CCW), v závislosti
na poloze dveří
Utáhněte upevňovací matici pro konečnou polohu

Pro nastavení dveří ve vodorovném směru,
Povolte upevňovací šroub v horní části
Šroubujte nastavovací šroub (CW/CCW), v
závislosti na poloze dveří
Utáhněte upevňovací šroub v horní části pro
konečnou polohu

- Horní skupina závěsů je upevněna pomocí 3 šroubů.
- Kryt závěsu se upevňuje po instalaci zásuvek.
- Kryt závěsu se poté upevní dvěma šrouby.

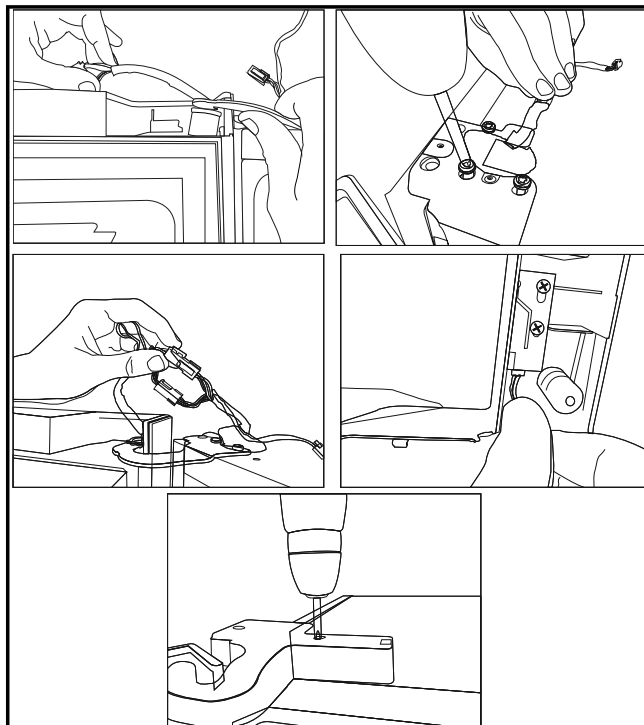

Instalace

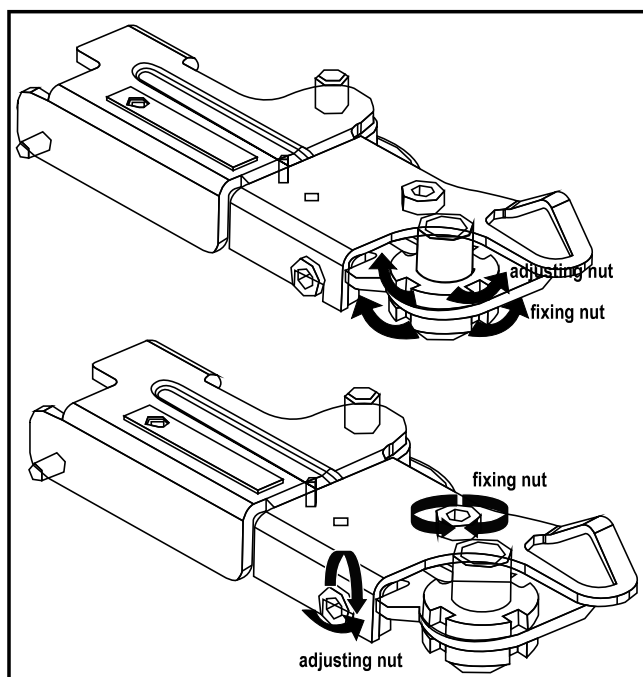

3.4. Připojení napájení

	UPOZORNĚNÍ: Pro napájení nepoužívejte rozšířené nebo sdružené zásuvky.
	UPOZORNĚNÍ: Poškozený napájecí kabel musí být vyměněn autorizovaným servisem.
	Při umístění dvou chladniček v přílehlé pozici, mezi dvěma jednotkami nechte vzdálenost nejméně 4 cm.

- Naše společnost nenesे odpovědnost za případné škody vzniklé v důsledku použití bez uzemnění a připojení napájení v nesouladu s vnitrostátními předpisy.
- Zásuvka napájecího kabelu musí být snadno přístupná i po instalaci.
- Mezi zásuvkou a chladničkou nepoužívejte rozdvojku nebo prodlužovací kabel.

4 Příprava

4.1. Co udělat pro úsporu energie



Připojení výrobku k elektronickým systémem pro úsporu energie je škodlivé, protože může dojít k poškození výrobku.

- Pro volně stojící zařízení; “tento chladicí spotřebič není určen k použití jako zabudovaný spotřebič”.
- Nenechávejte dvířka chladničky otevřená delší dobu.
- Nevkládejte do chladničky horké potraviny nebo nápoje.
- Chladničku nepřepĺňujte velkým množstvím potravin. Chladicí objem se sníží, pokud něco brání cirkulaci vzduchu v chladničce.
- Neumísťujte ledničku na místa s přímým slunečním zářením. Chladničku instalujte nejméně 30 cm od zdrojů tepla, jako jsou varné desky, trouby, ústřední topení a sporáky a nejméně 5 cm od elektrických trub.
- Dbejte na to, abyste potraviny skladovali v uzavřených nádobách.
- Abyste mohli v mrazicím oddílu své chladničky uchovávat maximum potravin, je třeba odstranit horní zásuvku a umístit ji na skleněnou polici. Spotřeba energie udávaná pro vaši chladničku byla určena po vyjmutí přístroje na led a horních zásuvek tak, aby byla možná maximální náplň. Důrazně doporučujeme při nakládání používat spodní zásuvky mrazničky a multizónový oddíl.

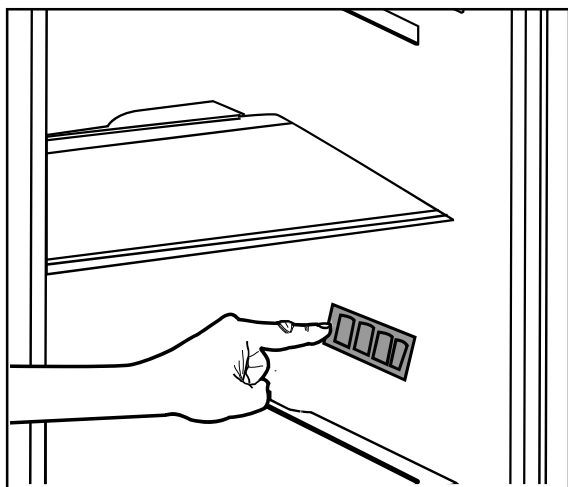

- Protože horký a vlhký vzduch se nedostane přímo do vašeho výrobku, když nejsou dvířka otevřena, spotřebič se optimalizuje ve stávajících podmínkách tak, aby nadějně chránil jídlo umístěné uvnitř. Funkce a součásti, jako jsou kompresor, ventilátor, rozmrazovač, osvětlení, displej aj., budou fungovat tak, aby za těchto podmínek spotřebovali minimální množství energie.
- Ukládáním potravin před ventilátory v mrazničce a multizónovém oddílu by nemělo docházet k blokování proudění vzduchu. Potraviny by měly být umísťovány tak, aby byl ponechán prostor alespoň 5 cm před ochranou mřížkou ventilátoru.
- Rozmrazováním zmražených potravin v oddílu chladničky šetří energii a uchovává kvalitu potravin.



Teplota prostředí v místnosti, kde instalujete chladničku, by měla být nejméně 10°C /50°F. Používání chladničky za chladnějších podmínek se nedoporučuje vzhledem k její účinnosti.



Vnitřek chladničky je třeba důkladně vyčistit.



Pokud vedle sebe instalujete dvě chladničky, měl by mezi nimi být rozstup nejméně 4 cm.

4.2 Doporučení pro oddělení s čerstvými potravinami

- Nedovolte, aby se potraviny dotýkaly tepelného snímače v oddělení na čerstvé potraviny. Aby si tento prostor uchoval svoji ideální teplotu, snímač nesmí být zakrytý potravinami.
- Do produktu nevkładejte horká jídla nebo nápoje.

4 Příprava

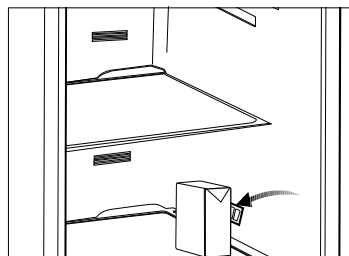
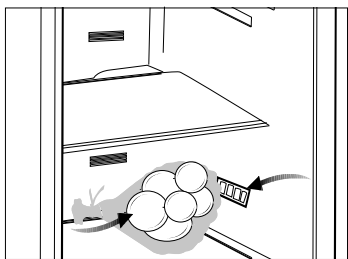

4.3 První použití

Před prvním použitím produktu se ujistěte, že jste provedli všechny kroky přípravy podle pokynů uvedených v kapitolách „Důležité pokyny týkající se bezpečnosti a prostředí“ a „Instalace“.

- Vyčistěte vnitřek chladničky podle kapitoly „Udržba a čištění“. Než chladničku spustíte, ujistěte se, že je její vnitřek suchý.
- Zapojte chladničku do uzemněné zásuvky. Pokud se dvířka chladničky otevrou, rozsvítí se vnitřní osvětlení.
- Nechte chladničku spuštěnou po dobu 6 hodin, aniž byste do ní vkládali potraviny, a pokud to nebude nezbytně nutné, neotevírejte dveře.



Uslyšíte hluk při startování kompresoru. Kapalina a plyn v chladicí soustavě mohou také vydávat zvuky, i když kompresor neběží, což je poměrně normální.



Přední kraje chladničky mohou být teplé. To je normální. Tyto oblasti mají být teplé, aby nedocházelo ke kondenzaci.

5 Používání výrobku

5.1. Indikační panel

Indikační panely se mohou lišit v závislosti na modelu vašeho výrobku.

Při používání chladničky vám budou pomáhat zvukové a vizuální funkce indikačního panelu.

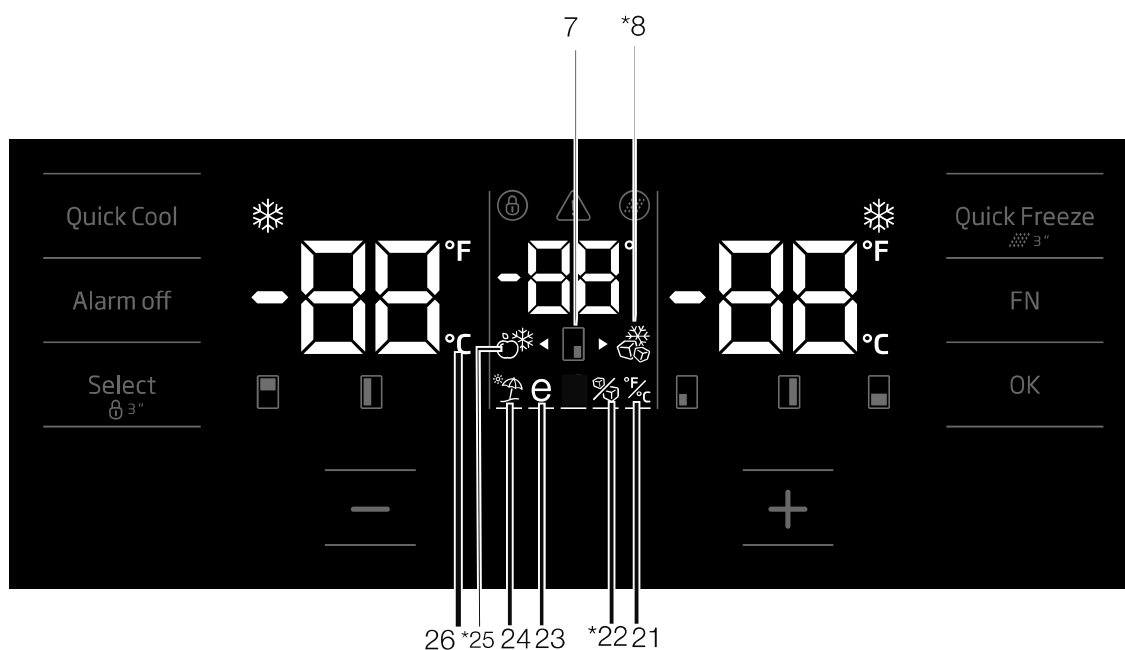
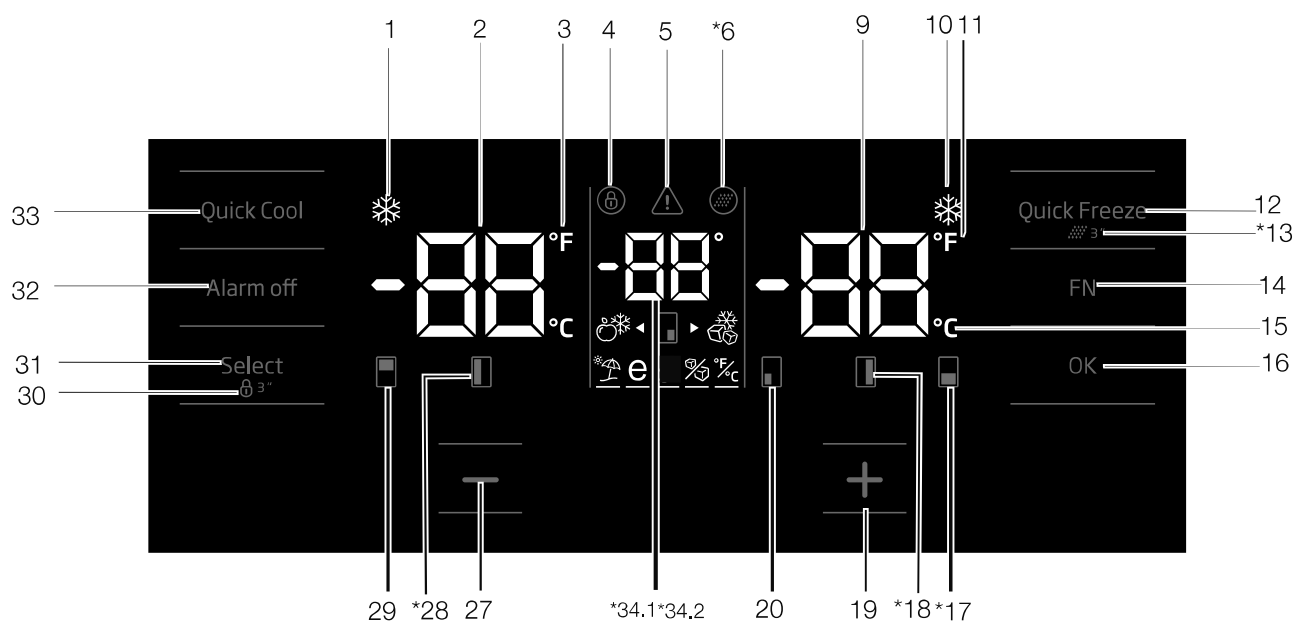

***Volitelné:** Údaje uvedené v této uživatelské příručce jsou určeny jako koncepty a nemusí být v dokonalém souladu s Vaším výrobkem. Pokud váš výrobek neobsahuje příslušné části, vztahují se tyto informace na ostatní modely.

Používání výrobku

1. Ukazatel funkce rychlého chlazení

Ukazatel rychlého chlazení se zapne, když spustíte funkci rychlého chlazení.

2. Ukazatel teploty v chladničce

Zde se zobrazuje průměrná teplota v chladničce: lze nastavit na hodnoty 8, 7, 6, 5, 4, 3, 2, 1.

3. Ukazatel Fahrenheit

Jedná se o ukazatel teploty ve Fahrenheitech. Pokud je ukazatel aktivní, jsou teploty nastaveny na zobrazení ve Fahrenheitech a rozsvítí se příslušná ikona.

4. Zámek tlačítek

Stiskněte tlačítko zámku tlačítko po dobu 3 sekund. Symbol zámku tlačítek se rozsvítí a režim zámku tlačítek se aktivuje. Tlačítka nebudou v režimu zámku tlačítek funkční. Tlačítko zámku kláves znovu stiskněte na 3 sekundy. Symbol zámku tlačítek zhasne a režim zámku tlačítek se ukončí.

Chcete-li předejít změně nastavení teploty chladničky, stiskněte tlačítko zámku tlačítek.

5. Výpadek napájení/vysoká teplota/chyba

Tato kontrolka se rozsvítí během výpadku napájení, při selhání při vysokých teplotách a upozornění na chybu. Během dlouhodobých výpadků napájení se nejvyšší teplota, které mraznička dosáhne, rozblíká na digitálním displeji. Po kontrole potravin v mrazničce stiskněte tlačítko vypnutí alarmu a upozornění vymažte.

Pokud zjistíte, že je tato kontrolka rozsvícená, přečtěte si část "doporučené postupy při řešení problémů".

6. Ukazatel obnovy filtru

Tato ikona se zobrazí, pokud je nutné resetovat filtr.

7. Ikona změny teploty

Ukazuje oddíl, jehož teplotu je třeba změnit. Jakmile začne tato ikona blikat, znamená to, že byl zvolen příslušný oddíl.

8. Ikona mrazničky Joker

Najedte na ikonu mrazničky Joker pomocí tlačítka FN; ikona začne blikat. Když stiskněte tlačítko OK, ikona mrazničky joker se zapne a bude fungovat jako mraznička.

9. Ukazatel teploty v mrazničce

Zde se zobrazuje průměrná teplota v mrazničce: lze nastavit na hodnoty -18, -19, -20, -21, -22, -23, -24.

10. Ukazatel funkce rychlého mražení

Ukazatel rychlého mražení se zapne, když funkci spustíte.

11. Ukazatel Fahrenheit

Jedná se o ukazatel teploty ve Fahrenheitech. Pokud je ukazatel aktivní, jsou teploty nastaveny na zobrazení ve Fahrenheitech a rozsvítí se příslušná ikona.

12. Tlačítko funkce Rychlé mražení

Stisknutím tohoto tlačítka aktivujete nebo deaktivujete funkci rychlého mražení. Když tuto funkci aktivujete, mraznička se vychladí na teplotu nižší než je nastavená hodnota.



Pokud funkci rychlého mražení nezrušíte, vypne se sama automaticky nejdéle po 24 hodinách nebo jakmile prostor chladničky dosáhne požadované teploty.



Tato funkce se nevyvolá po selhání napájení.

13. Obnova filtru

Je-li tlačítko rychlého mražení stisknuto na 3 sekundy, filtr se resetuje. Ikona obnovy filtru zmizí.

14. Tlačítko FN

Pomocí tohoto tlačítka můžete přepínat mezi jednotlivými funkcemi. Po stisknutí tohoto tlačítka začne blikat ikona funkce, kterou chcete aktivovat nebo deaktivovat, a její ukazatel. Tlačítko FN se deaktivuje, pokud ho nestisknete po dobu 20 sekund. Pro změnu funkcí je třeba toto tlačítko stisknout znovu.

15. Ukazatel Celsius

Jedná se o ukazatel teploty ve stupních Celsia. Pokud je ukazatel aktivní, jsou teploty nastaveny na zobrazení ve stupních Celsia a rozsvítí se příslušná ikona.

Používání výrobku

16. Tlačítko OK

Po výběru funkce pomocí tlačítka FN a zrušení funkce pomocí tlačítka OK se rozbliká příslušná ikona a její ukazatel. Je-li funkce aktivována, zůstane zapnutá. Ukazatel dále bliká a zobrazuje ikonu, která je zapnutá.

17. Ikona změny teploty

Ukazuje oddíl, jehož teplotu je třeba změnit. Jakmile začne tato ikona blikat, znamená to, že byl zvolen příslušný oddíl.

18. Ikona změny teploty

Ukazuje oddíl, jehož teplotu je třeba změnit. Jakmile začne tato ikona blikat, znamená to, že byl zvolen příslušný oddíl.

19. Tlačítko zvýšení

Vyberte požadovaný oddíl prostřednictvím příslušného tlačítka - ikona pro vybraný oddíl začne blikat. Stisknete-li tlačítko zvýšení během tohoto procesu, hodnota se zvýší. Pokud ho budete tisknout dále, hodnota se vrátí zpět na výchozí bod.

20. Ikona změny teploty

Ukazuje oddíl, jehož teplotu je třeba změnit. Jakmile začne tato ikona blikat, znamená to, že byl zvolen příslušný oddíl.

21. Nastavení ukazatele pro Celsius a Fahrenheit

Najedte na toto tlačítko pomocí tlačítka FN a zvolte Fahrenheit a Celsius pomocí tlačítka OK. Je-li zvolen příslušný typ teploty, ukazatel Fahrenheit a Celsius se rozsvítí.

22. Ikona vypnutí přístroje na led

Stiskněte tlačítko FN (dokud nedosáhne ikony ledu a spodní hranice) pro vypnutí přístroje na led. Ikona vypnutí přístroje na led a indikátor funkce přístroje na led začne blikat, jakmile na ně najedete, aby bylo jasné, dojde-li k vypnutí nebo zapnutí přístroje na led. Stisknete-li tlačítko OK, ikona přístroje na led se rozsvítí a ukazatel pokračuje během celého procesu v blikání. Pokud do 20 sekund nestisknete žádné tlačítko, zůstanou ikona i ukazatel zapnuté. Přístroj na led je nyní vypnutý. Pokud chcete přístroj na led znovu spustit, najedte na příslušnou ikonu a ukazatel. Ikona vypnutí přístroje na led a ukazatel začnou blikat. Pokud do 20 sekund nestisknete žádné tlačítko, ikona i ukazatel se

vypnou a dojde k opětovnému spuštění přístroje na led.



Značí, zda je výrobek ledu aktivovaný nebo deaktivovaný.



Je-li vybrána tato funkce, průtok vody z nádrže na vodu se zastaví. Nicméně z výrobku lze vybrat dříve vyrobený led.

23. Ikona funkce eco fuzzy

Stiskněte tlačítko FN (dokud nedosáhne ikony s písmenem e a spodní hranice) pro aktivaci funkce eco fuzzy. Když najedete na ikonu funkce eco fuzzy a příslušný ukazatel, začnou blikat. Tak můžete zjistit, je-li funkce eco fuzzy aktivována nebo deaktivována. Stisknete-li tlačítko OK, ikona eco fuzzy se rozsvítí a ukazatel pokračuje během celého procesu v blikání. Pokud do 20 sekund nestisknete žádné tlačítko, zůstanou ikona i ukazatel zapnuté. Tím bude funkce eco fuzzy deaktivována. Pro zrušení funkce eco fuzzy znovu najedte na ikonu a ukazatel a stiskněte tlačítko OK. Ikona funkce eco fuzzy a příslušný ukazatel začnou blikat. Pokud do 20 sekund nestisknete žádné tlačítko, ikona i ukazatel se vypnou a dojde ke zrušení funkce eco fuzzy.

24. Ikona funkce Dovolena

Stiskněte tlačítko FN (dokud nedosáhne ikony s deštříkem a spodní hranice) pro aktivaci funkce dovolena. Když najedete na ikonu funkce dovolena a příslušný ukazatel, začnou blikat. Tak můžete zjistit, je-li funkce dovolena aktivována nebo deaktivována. Stisknete-li tlačítko OK, ikona funkce dovolena se rozsvítí a funkce dovolena je aktivní. Ukazatel pokračuje během celého procesu v blikání. Chcete-li tuto funkci zrušit, znovu tlačítko OK. Ikona funkce dovolena a příslušný ukazatel začnou blikat a funkce dovolena bude zrušena.

25. Ikona chladničky Joker

Zvolíte-li ikonu chladničky joker pomocí tlačítka FN a následně stisknete tlačítko OK, změní se oddíl joker v oddíl ledničky a bude fungovat jako chladnička.

Používání výrobku

26. Ukazatel Celsius

Jedná se o ukazatel teploty ve stupních Celsia. Pokud je ukazatel aktivní, jsou teploty nastaveny na zobrazení ve stupních Celsia a rozsvítí se příslušná ikona.

27. Funkce snižování

Vyberte požadovaný oddíl prostřednictvím příslušného tlačítka - ikona pro vybraný oddíl začne blikat. Stisknete-li tlačítko snížení během tohoto procesu, hodnota se sníží. Pokud ho budete tisknout dále, hodnota se vrátí zpět na výchozí bod.

28. Ikona změny teploty

Ukazuje oddíl, jehož teplotu je třeba změnit. Jakmile začne tato ikona blikat, znamená to, že byl zvolen příslušný oddíl.

29. Ikona změny teploty

Ukazuje oddíl, jehož teplotu je třeba změnit. Jakmile začne tato ikona blikat, znamená to, že byl zvolen příslušný oddíl.

30. Zámek tlačítek

Stiskněte tlačítko zámku tlačítek po dobu 3 sekund. Symbol zámku tlačítek se rozsvítí a režim zámku tlačítek se aktivuje. Tlačítka nebudou v režimu zámku tlačítek funkční. Tlačítko zámku kláves znovu stiskněte na 3 sekundy. Symbol zámku tlačítek zhasne a režim zámku tlačítek se ukončí.

Chcete-li předejít změně nastavení teploty chladničky, stiskněte tlačítko **zámku tlačítek**.

31. Tlačítko volby

Použijte toto tlačítko pro výběr oddílu, jehož teplotu chcete změnit. Přepínejte mezi oddíly pomocí tohoto tlačítka. Zvolený oddíl lze vyčíst z ikon oddílu (7,17,18,20,28,29). Ikona, která bliká, označuje zvolený oddíl, jehož teplotu chcete změnit. Následně můžete změnit hodnotu stisknutím tlačítka snížení (27) a tlačítka snížení (19). Pokud nestisknete tlačítko pro výběr po dobu 20 sekund, ikona oddílu zmizí. Pro opětovnou volbu oddílu, musíte toto tlačítko znovu stisknout.

32. Varování vypnutí alarmu

V případě upozornění na výpadek napájení, vysokou teplotu, po kontrole potravin v mrazničce stiskněte tlačítko vypnutí alarmu a varování vymažte.

33. Tlačítko funkce rychlého chlazení

Tlačítko má dvě funkce. Krátce ho stiskněte, chcete-li funkci rychlého chlazení aktivovat nebo deaktivovat. Kontrolka Rychlé chlazení zhasne a produkt se vrátí do normálního nastavení.



Funkci rychlého chlazení použijte kdykoli chcete rychle zchladit potraviny vložené do chladničky. Pokud chcete zchladit velké množství čerstvých potravin, doporučujeme aktivovat tuto funkci, než vložíte potraviny do chladničky.



Pokud funkci rychlého chlazení nezrušíte, vypne se sama automaticky nejdéle po 1 hodinách nebo jakmile prostor chladničky dosáhne požadované teploty.



Pokud opakovaně rychle za sebou stisknete tlačítko rychlého chlazení, aktivuje se ochrana elektrického obvodu a kompresor se nespustí hned.



Tato funkce se nevyvolá po selhání napájení.

34. 1 Joker ukazatel teploty

Zobrazí se hodnoty nastavené teploty oddílu joker.

34. 2 ukazatel teploty oddílu pro chlazení vína

Zobrazí se hodnoty nastavené teploty oddílu pro víno.

Používání výrobku

5.2. Indikační panel

Indikační panely se mohou lišit v závislosti na modelu vašeho výrobku.

Při používání chladničky vám budou pomáhat zvukové a vizuální funkce indikačního panelu.

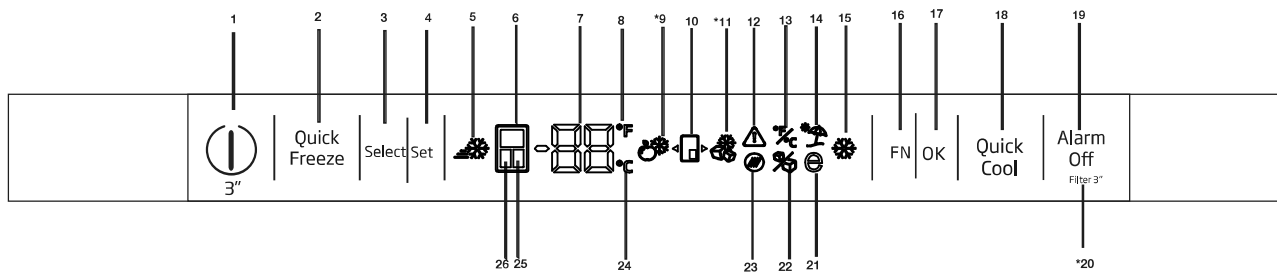

1 – Funkce Zap./Vyp.

Stiskněte tlačítko Zap./Vyp. po dobu 3 sekund a chladničku zapnete nebo vypnete.

2. Tlačítko funkce Rychlé mrazení

Stisknutím tohoto tlačítka aktivujete nebo deaktivujete funkci rychlého mrazení. Když tuto funkci aktivujete, mraznička se vychladí na teplotu nižší než je nastavená hodnota.



Funkci rychlého mrazení použijte kdykoli chcete rychle zchladit potraviny vložené do mrazničky. Pokud chcete zmrazit velké množství čerstvých potravin, doporučujeme aktivovat tuto funkci, než vložíte potraviny do chladničky.



Pokud funkci rychlého mrazení nezrušíte, vypne se sama automaticky nejdéle po 24 hodinách nebo jakmile prostor chladničky dosáhne požadované teploty.



Tato funkce se nevyvolá po selhání napájení.

3. Tlačítko Možnosti

Použijte toto tlačítko pro výběr oddílu, jehož teplotu chcete změnit. Přepínejte mezi oddíly pomocí tohoto tlačítka. Zvolený oddíl lze vyčíst z ikon oddílů (6, 25, 24). Ikona, která svítí, označuje zvolený oddíl, jehož teplotu chcete změnit. Poté můžete



***Volitelné:** Údaje uvedené v této uživatelské příručce jsou určeny jako koncepty a nemusí být v dokonalém souladu s Vaším výrobkem. Pokud váš výrobek neobsahuje příslušné části, vztahují se tyto informace na ostatní modely.

nastavenou hodnotu změnit stisknutím tlačítka nastavení teploty (4)

4. Nastavení teploty / snížení teploty

Po stisknutí se sníží teplota vybraného prostoru.

5 - Ukazatel rychlého mrazení

Tato kontrolka se rozsvítí je-li aktivní funkce Rychlého mrazení.

6. Indikátor prostoru chladničky

Když je tento indikátor aktivní, na ukazateli teploty je zobrazena teplota chladicího prostoru. Teplota chladicího prostoru může být nastavena na 8, 7, 6, 5, 4, 3, 2 nebo 1°C / 46, 45, 44, 43, 42, 41, 40, 39, 38, 37, 36, 35, 34 nebo 33°F stisknutím tlačítka Nastavení teploty (4).

7. Ukazatel teploty

Zobrazuje se na něm teplota zvoleného prostoru.

8. Ukazatel Fahrenheit

Jedná se o ukazatel teploty ve Fahrenheitech.

Pokud je ukazatel aktivní, jsou teploty nastaveny na zobrazení ve Fahrenheitech a rozsvítí se příslušná ikona.

9. Ikona chladničky Joker

Zvolíte-li ikonu chladničky joker pomocí tlačítka FN (16) a následně stisknete tlačítko OK (17), změní se oddíl joker v oddíl ledničky a bude fungovat jako chladnička.

10. Ikona oddílu Joker

Zobrazuje ikonu oddílu Joker

Používání výrobku

11. Ikona mrazničky Joker

Zvolíte-li ikonu mrazničky joker pomocí tlačítka FN (16) a následně stisknete tlačítko OK (17), změní se oddíl joker v oddíl mrazničky a bude fungovat jako mraznička.

12. Výpadek napájení/vysoká teplota/chyba

Tato kontrolka se rozsvítí během výpadku napájení, při selhání při vysokých teplotách a upozornění na chybu. Během dlouhodobých výpadků napájení se nejvyšší teplota, které mraznička dosáhne, rozblíká na digitálním displeji. Po kontrole potravin v mrazničce stiskněte tlačítko vypnutí alarmu (19) a upozornění vymažte.

13. Nastavení ukazatele pro Celsius a Fahrenheit

Najedte na toto tlačítko pomocí tlačítka FN a zvolte Fahrenheit a Celsius pomocí tlačítka OK. Je-li zvolen příslušný typ teploty, ukazatel Fahrenheit a Celsius se rozsvítí.

14. Ikona funkce Dovolená

Stiskněte tlačítko FN (dokud nedosáhne ikony s deštníkem) pro aktivaci funkce dovolená. Pokud přejedete přes ikonu funkce dovolená, začne blikat. Tak můžete zjistit, je-li funkce dovolená aktivována nebo deaktivována. Stisknete-li tlačítko OK, ukazatel funkce dovolená se rozsvítí a funkce dovolená je aktivní. Chcete-li tuto funkci zrušit, znovu stiskněte tlačítko OK. Ukazatel funkce dovolená začne blikat a funkce dovolená bude zrušena.

15. Ukazatel funkce rychlého chlazení

Ukazatel rychlého chlazení se zapne, když spustíte funkci rychlého chlazení.

16. Tlačítko FN

Pomocí tohoto tlačítka můžete přepínat mezi jednotlivými funkcemi. Po stisknutí tohoto tlačítka začne blikat ikona funkce, kterou chcete aktivovat nebo deaktivovat, a její ukazatel. Tlačítko FN se deaktivuje, pokud ho nestisknete po dobu 20 sekund. Pro změnu funkcí je třeba toto tlačítko stisknout znovu.

17. Tlačítko OK

Po výběru funkce pomocí tlačítka FN a zrušení funkce pomocí tlačítka OK se rozblíká příslušný ukazatel. Je-li funkce aktivována, zůstane zapnutá.

Ukazatel dále bliká a zobrazuje ikonu, která je zapnutá.

18. Tlačítko funkce rychlého chlazení

Tlačítko má dvě funkce. Krátce ho stiskněte, chcete-li funkci rychlého chlazení aktivovat nebo deaktivovat. Kontrolka Rychlé chlazení zhasne a produkt se vrátí do normálního nastavení.

19. Varování vypnutí alarmu

V případě upozornění na výpadek napájení, vysokou teplotu, po kontrole potravin v mrazničce stiskněte tlačítko vypnutí alarmu a ikonku Varovní vysoké teploty (12) vymažte.

20. Resetování filtru

Je-li tlačítko vypnutí alarmu (19) stisknuto na 3 sekundy, filtr se resetuje. Ikona obnovy filtru zmizí.

21. Ikona funkce Eco fuzzy

Stiskněte tlačítko FN (dokud nedosáhne ikony s písmenem e) pro aktivaci funkce Eco fuzzy. Pokud přejedete přes ikonu funkce Eco fuzzy, začne blikat. Tak můžete zjistit, je-li funkce Eco fuzzy aktivována nebo deaktivována. Stisknete-li tlačítko OK, ikona Eco fuzzy se rozsvítí a svítí během celého procesu. Pokud do 20 sekund nestisknete žádné tlačítko, ikona zůstane svítit. Tím bude funkce Eco fuzzy deaktivována. Pro zrušení funkce Eco fuzzy znovu najedte na ikonu a stiskněte tlačítko OK. Ikona funkce Eco fuzzy začne blikat. Pokud do 20 sekund nestisknete žádné tlačítko, ikona zhasne a dojde ke zrušení funkce Eco fuzzy.

22. Ikona vypnutí přístroje na led

Stiskněte tlačítko FN (dokud nedosáhne ikony ledu) pro vypnutí přístroje na led. Ikona vypnutí přístroje na led začne blikat, jakmile na ni najedete, aby bylo jasné, dojde-li k vypnutí nebo zapnutí přístroje na led. Stisknete-li tlačítko OK, ikona přístroje na led se rozsvítí a svítí během celého procesu. Pokud do 20 sekund nestisknete žádné tlačítko, zůstanou ikona i ukazatel zapnuté. Přístroj na led je nyní vypnutý. Chcete-li přístroj na led znovu zapnout, přejedte přes ikonu. Ikona vypnutí přístroje na led začne blikat. Stisknete-li tlačítko ok, ikona zhasne a přístroj na led se znovu zapne.

Používání výrobku



Značí, zda je výrobek ledu aktivovaný nebo deaktivovaný.



Je-li vybrána tato funkce, průtok vody z nádrže na vodu se zastaví. Nicméně z výrobku lze vybrat dříve vyrobený led.

23. Ukazatel obnovy filtru

Tato ikona se zobrazí, pokud je nutné resetovat filtr.

24. Ukazatel Celsius

Jedná se o ukazatel teploty ve stupních Celsia. Pokud je ukazatel aktivní, jsou teploty nastaveny na zobrazení ve stupních Celsia a rozsvítí se příslušná ikona.

25. Ukazatel teploty v prostoru Joker

Když je tento indikátor aktivní, na ukazateli teploty je zobrazena teplota prostoru joker. Změna nastavených hodnot prostoru joker se provádí stisknutím tlačítka Nastavení teploty (4).

26. Indikátor prostoru mrazničky

Když je tento indikátor aktivní, na ukazateli teploty je zobrazena teplota chladicího prostoru. Teplota chladicího prostoru může být nastavena na -16, -18, -19, -20, -21, -22 °C /0, -2, -4, -6, -8, -10 a -12°F stisknutím tlačítka Nastavení teploty (3).

Používání výrobku

5.3. Zmrazování čerstvých potravin

- Chcete-li zachovat kvalitu potravin, potraviny umístěny v mrazničce musí být zmrazené tak rychle, jak je to možné, z toho důvodu použijte funkci rychlého zmrazení.
 - Zmrazení potravin v čerstvém stavu prodlouží dobu jejich skladování v mrazničce.
 - Zabalte potraviny do vzduchotěsných balení a těsně je uzavřete.
 - Ujistěte se, že potraviny jsou před vložením do mrazničky zabalené. Místo tradičního obalového papíru použijte krabice do mrazáku, staniol a papír odolný proti vlhkosti, igelitové sáčky nebo podobné obalové materiály.
 - Před zmrazením označte každé balení potravin napsáním data na jejich obal. To vám umožní určit čerstvost každého balení při každém otevření mrazničky. Udržujte dřívější položky potravin v přední části, abyste zajistili, že budou použity jako první.
 - Zmrazené potraviny musí být použity ihned po rozmrazení a neměly by být znovu zmrazeny.
 - Nezmrazujte velké množství potravin najednou.
- “24 hodin před zmrazením čerstvých potravin aktivujte funkci „Rychlé zmrazení“.
Balení čerstvých potravin by měla být umístěna ve spodních zásuvkách.
Po vložení balíčků čerstvých potravin znovu aktivujte funkci „Rychlé zmrazení“.
Když je mrazicí skříň nastavena na rychlou funkci, skříň joker je také nastavena na rychlou funkci automaticky.”

Nastavení Mrazicí části	Nastavení Chladicí části	Popis
-18°C	4°C	Toto je výchozí, doporučeno nastavení.
-20, -22 nebo -24 ° C	4°C	Tyto nastavení se doporučují pro teploty nad 30 ° C.
Rychlé mrazení	4°C	Použijte je pro zmrazení potravin v krátké době, bude spotřebič se při dokončení procesu znovu nastavit na předchozí nastavení.
-18°C nebo nižší	2°C	Použijte toto nastavení, pokud si myslíte, že chladicí prostor není dostatečně studený vzhledem k teplotě prostředí nebo časté otevírání dveří.

5.4. Doporučení pro skladování zmrazených potravin

Chladicí prostor musí být nastaven na méně než -18° C.

1. Umístěte potraviny do mrazničky co nejrychleji, aby nedošlo k jejich rozmrazení.
2. Před zmrazením zkontrolujte položku “Datum spotřeby” na obalu abyste se ujistili, že ještě nevypršel.
3. Ujistěte se, že balení potravin není poškozeno.

Používání výrobku

5.5. Podrobnosti o mrazniče

Podle norem IEC 62552, mrazák musí mít schopnost zmrazit 4,5 kg potravin na teplotu -18°C nebo nižší do 24 hodin na každých 100 litrů objemu mrazicího prostoru. Potraviny mohou být zachovány po delší dobu pouze při teplotě do teploty -18°C. Potraviny můžete udržovat čerstvé po dobu několika měsíců (v mrazáku na nebo pod teplotou -18 ° C).

Potraviny které mají být zmrazeny nesmí přijít do kontaktu s již zmrazenými potravinami uvnitř mrazničky z důvodu zabránění jejich částečnému rozmrazení.

Zeleninu uvařte a vodu odfiltrujte pro prodloužení doby zmrazeného skladování. Po filtraci dejte jídlo do vzduchotěsných balení a umístěte jej v mrazniče. Banány, rajčata, hlávkový salát, celer, vařené vejce, brambory a podobné potraviny nezmrazujte. Zmrazení těchto potravin jednoduše sníží nutriční hodnoty a kvalitu těchto potravin, jakož i způsobí jejich případné znehodnocení, které je zdraví škodlivé.

5.6. Umístění jídla

Police v mrazicí části	Různý mražené zboží jako jsou maso, ryby, zmrzlina, zelenina apod..
Police v chladicí části	Potraviny v hrnci, talíře a krabice s víčky, vejce (v krabicích s víčkem)
Police ve dveřích chladicí části	Malé a balené potraviny nebo nápoje
Zásobník na zeleninu	Ovoce a zelenina
Část pro čerstvé potraviny	Lahůdky (potraviny pro snídani, masné výrobky, které mají být konzumovány v krátké době)

5.7. Upozornění na otevřené dveře (volitelné)

Pokud dveře výrobku zůstanou otevřené po dobu 1 minuty, zazní akustické upozornění. Akustický upozornění ztichne, když jsou dveře zavřené nebo po stisknutí libovolného tlačítka na displeji (pokud je k dispozici).

5.8. Vnitřní osvětlení

Ve vnitřním osvětlení se používá LED lampa. V případě jakýchkoliv problémů s touto lampou se obraťte na autorizovaný servis.

Lampa (y) použité v tomto přístroji nejsou vhodné pro osvětlení místnosti domácnosti. Zamýšlený účel tohoto svítidla je pomoci uživateli umístit potraviny do chladničky / mrazničky bezpečně a pohodlně.

5.9 Crisper s řízenou vlhkostí (vždy čerstvé potraviny)

(Tato funkce je volitelná)

Vlhkost zeleniny a ovoce je kontrolována díky funkci crisperu s řízenou vlhkostí, která zajistí, že potraviny zůstanou déle čerstvé.

Doporučujeme umísťovat listovou zeleninu, jako je salát a špenát, a zeleninu citlivou na ztrátu vlhkosti do pokud možno horizontálního polohy, nikoli tak, aby se opíraly o svoje kořeny.

Při vložení zeleniny je třeba vzít v úvahu specifickou hmotnost zeleniny. Těžkou a tvrdou zeleninu musíte vložit do spodní části crisperu a na ni lehkou a měkkou zeleninu.

Zeleninu nikdy do crisperu nedávejte v sáčcích. Pokud zůstane zelenina v sáčcích, urychlí to její zkázu. Pokud nechcete, aby se jednotlivé druhy zeleniny nedostaly z hygienických důvodů do styku s jinými druhy zeleniny, použijte perforovaný papír nebo podobný materiál namísto plastových sáčků.

Neumísťujte do přihrádky s další zeleninou a ovocem hrušky, meruňky, broskve a další ovoce, které generuje vysoké množství ethylenu. Ethylenový plyn vydávaný tímto ovocem může způsobit rychlejší zkažení jiného ovoce a zeleniny.

5.10. Tácek na vejce

Držák vajec můžete nainstalovat na požadovanou polici ve dveřích či chladničky.

Vajíčka nikdy neskladujte v prostoru mrazničky.

5.11 Pohyblivá střední část

Pohyblivá střední část slouží k tomu, aby chladný vzduch v chladniče neunikal ven.



1 - Utěsnění je zajištěno, když je těsnění na dveřích přitisknuto na povrch pohyblivé střední části, přičemž dveře prostoru chladničky jsou zavřené.

2 - Dalším důvodem, proč je vaše chladnička vybavena pohyblivou střední částí, je ten, že se tím zvyšuje čistý objem prostoru chladničky. Standardní střední části obsahují určitý nepoužitelný objem.

3 - Pohyblivá střední část je zavřená, když jsou otevřené levé dveře prostoru chladničky.

4 - Nesmí být otevírána manuálně. Pohybuje se pod vedením plastové části na těle, když jsou dveře zavřené.

5.12 Prostor pro uskladnění v chladu

Prostor pro uskladnění v chladu můžete použít v libovolném požadovaném režimu tak, že jej nastavíte na chlazení (2/4/6/8°C) nebo mražení (-18/-20/-22/-24). Můžete udržovat prostor v požadované teplotě pomocí tlačítka nastavení teploty v prostoru pro uskladnění v chladu. Teplotu prostoru pro uskladnění v chladu je možno nastavit na 0 a 10 stupňů nad rámeček teploty prostoru chladničky a na -6 stupňů oproti teplotám v prostoru mrazničky. 0 stupňů slouží k delšímu uschování jemných potravin, -6 stupňů slouží k uschování masa až po dobu 2 týdnů ve stavu snadného nakrájení.

Funkce přepnutí na prostor chlazení nebo mražení je zaručena chladicím prvkem umístěným v uzavřeném oddíle (prostor kompresoru) za chladničkou. Během činnosti tohoto prvku můžete zaslechnout zvuky podobné tikání analogových hodin. Je to normální a nejde o závadu.

5.13. Modré světlo/HarvestFresh

***Nemusí být k dispozici pro všechny modely**

Pro modré světlo,

Ovoce a zelenina uložené v přihrádce na ovoce a zeleninu, které jsou osvětleny modrým světlem, pokračují ve své fotosyntéze účinkem vlnové délky modrého světla a zachovávají si tak obsah vitamínů.

Pro HarvestFresh,

Ovoce a zelenina uložené v přihrádce na ovoce a zeleninu které jsou osvětleny technologií HarvestFresh si zachovávají své vitamíny déle díky cyklu s modrým, zeleným, červeným světlem a tmou, které simulují denní cyklus.

Pokud otevřete dvířka chladničky v tmavém období technologie HarvestFresh, chladnička to automaticky detekuje a rozsvítí modro-zelené nebo červené světlo, aby osvětlovala přihrádku na ovoce a zeleninu pro vaše pohodlí. Po zavření dvířek chladničky bude tmavá perioda pokračovat a bude představovat noční čas v denním cyklu.

5.14 Pachový filtr

Pachový filtr v prostoru vzduchového vedení lednice brání hromadění nepříjemných pachů v chladničce.

Používání výrobku

5.15 Oddíl na víno

(Tato funkce je volitelná)

1 – Naplňte oddíl na víno

Oddíl na víno byl vytvořen tak, aby pojmul až 28 lahví vpředu + další 3 lahve na teleskopické přihrádce. Tato maximální udávaná množství slouží výhradně pro informativní účely a jsou v souladu se zkouškami, které byly provedeny se standardní lahví „Bordelaise 75 cl“.

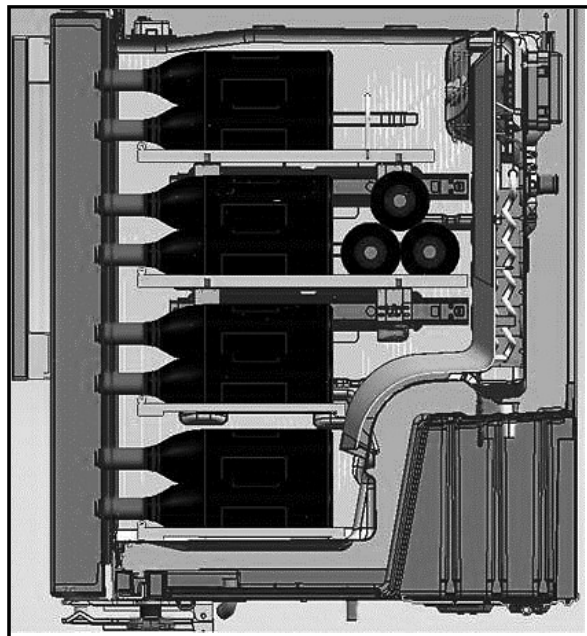
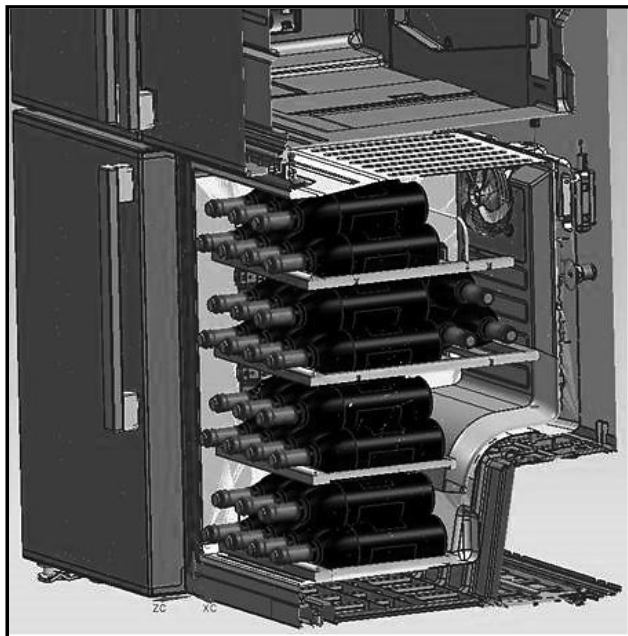

2 - Doporučené optimální servírovací teploty

Naše doporučení: Pokud mícháte různé druhy vína, zvolte teplotu 12° C jako v opravdovém sklípku. U bílých vín, která je třeba servírován při teplotě mezi 6 a 10° C, doporučujeme přemístit je do chladničky zhruba půl hodiny před servírováním. Chladnička udrží lahve na optimální teplotě. Co se týče červených vín, ty se budou zahřívat postupně při pokojové teplotě během servírování.

16-17 °C	Jemná vína typu Bordeaux - červená
15 -16°C	Jemná burgundská vína - červená
14 -16°C	Grand crus ze suchých bílých vín
11 -12°C	Lehká, ovocná a mladá červená vína
10 -12°C	Růžová vína z Provence, francouzská vína
10 -12°C	Suchá bílá vína a červená venkovská vína
8 - 10°C	Bílá venkovská vína
7 - 8°C	Šampaňská vína
6-°C	Sladká bílá vína

Používání výrobku

3- Doporučení týkající se otevření lahve vína před ochutnávkou:

Bílá vína

Asi 10 minut před servírováním

Mladá červená vína

Asi 10 minut před servírováním

Hutná a zralá červená vína

Asi 30 až 60 minut před servírováním

4- Jak dlouho lze skladovat otevřenou lahev?

Nedopité lahve vína je třeba správně zazátkovat a následně skladovat na chladném a suchém místě po následující dobu:

	Bílá	vína Červená vína
75 % lahve	3 – 5 dní	4 – 7 dní
50 % lahve	2 – 3 dny	3 – 5 dní
Méně než 50 %	1 den	2 dny

5.16 Použití vnitřního dávkovače vody a dávkovače vody u dveří (u některých modelů)

Po připojení chladničky ke zdroji vody nebo výměně vodního filtru propláchněte vodní systém. Použijte bytelnou nádobu a stlačte a držte páku u výdejnímu vody po dobu 5 sekund, následně ji na 5 sekund pusťte. Tento postup opakujte, dokud voda nezačne proudit. Jakmile začne voda proudit, pokračujte se stlačováním a uvolňováním, dokud nevytečou celkem 4 galony (15 litrů). Tím se z filtru a vodního systému odstraní vzduch a vodní filtr bude připraven k použití. V některých domácnostech může být třeba proplachovat vícekrát. Protože se ze systému odstraňuje vzduch, může voda z dávkovače vystříknout. Může trvat dalších 24 hodin, než se chladnička a voda ochladí. Odstraňte každý týden dostatek vody, abyste zajistili přísuv čerstvé.



Po 5 minutách odstraňování přestane dávkovač vypouštět další vodu, aby zamezil vytopení. Chcete-li ve vypouštění pokračovat, stlačte znovu páčku dávkovače.

Zásobník vody u dveří (u některých modelů)

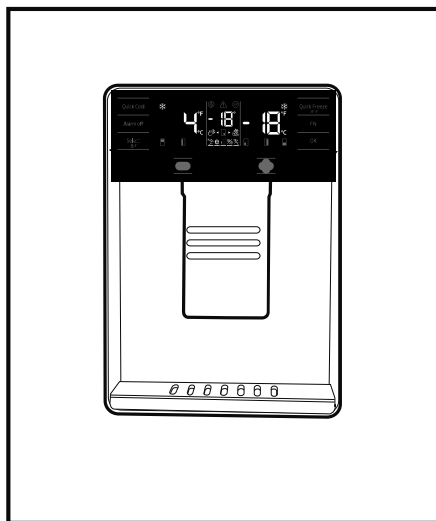

5.17 Vypouštění vody

Umístěte nádobu pod výpusť dávkovače a stiskněte páčku.

Pro přerušování vypouštění páčku pusťte.



Je normální, že prvních pár sklenic vody z dávkovače je teplých.



Není-li zásobník na vodu dlouhou dobu používán, několik prvních sklenic vody vylijte, abyste získali čerstvou vodu.

Během prvního použití budete muset na ochlazení vody čekat zhruba 24 hodin.

Po zatažení za páčku sklenici kousek oddalte.

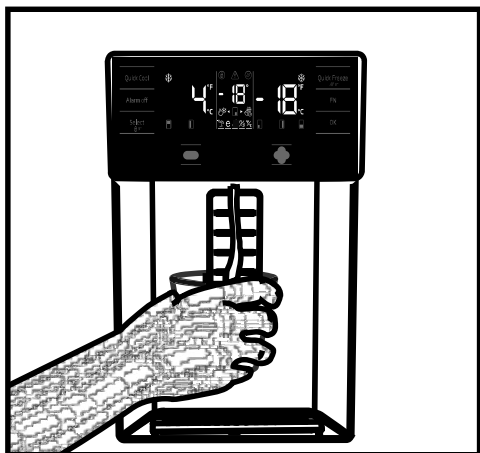

Vestavěný dávkovač vody (in some models)

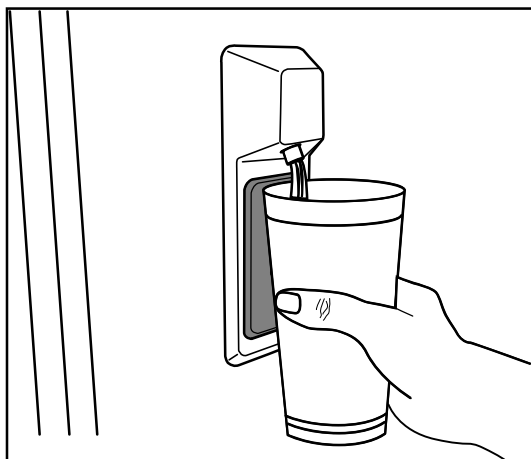

5.18 Pro použití dávkovače vody

Před prvním použitím chladničky a po výměně vodního filtru může z dávkovače odkapávat voda. Chcete-li zamezit kapání vody nebo jejímu prosakování, odstraňte z vodního systému vzduch tím, že vypustíte 5-6 galonů (asi 20 litrů) vody před prvním použitím dávkovače a po každé výměně filtru. To odstraní veškerý vzduch v systému a zamezí prosakování dávkovače. Kontrola polohy spojky a rovnost vodního potrubí na zadní straně jednotky bude vyžadována, pokud dojde k překážce ve vodním toku.



Pokud z dávkovače vody vyteče po vyčerpání jeho obsahu pár kapek, je to normální.

5.19 Přístroj na led

(u některých modelů)

Abyste získali led z přístroje na led, naplňte nádržku na vodu v oddílu chladničky vodou až do maximální úrovně.

Kostky ledu v zásuvce na led se k sobě mohou přilepit a vytvořit shluk v důsledku teplého a vlhkého vzduchu přibližně za 15 dnů. To je normální. Pokud se vám nedaří shluk rozdělit na jednotlivé kostky, můžete nádobu na led vyprázdnit a vyrobit led znovu.



Doporučujeme vodu v nádržce na vodu vyměnit, pokud v nádržce zůstane déle než 2-3 týdny.



Zvláštní zvuky, které chladnička vydává každých 120 minut, jsou důsledkem výroby ledu a nalévání. To je normální.



Pokud nechcete vyrábět led, stiskněte ikonu vypnutí ledu a přístroj vypněte. Ušetříte tak energii a prodloužíte životnost své chladničky.



Je normální, že po natočení vody odkápnou z dávkovače několik kapek.

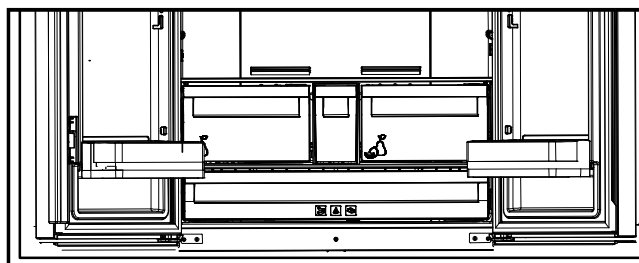

5.20 Icematic a nádoba na skladování ledu

Použití zařízení Icematic

* Naplňte Icematic vodou a uložte na místo.

Příprava ledu trvá cca dvě hodiny. Nevyjímejte Icematic pro odběr ledu.

* Otočte tlačítka doprava o 90 stupňů.

Kostky ledu spadnou do nádoby na skladování ledu níže.

* Můžete vyjmout nádobu na skladování ledu a podávat led.

* Pokud chcete, můžete skladovat kostky ledu v nádobě na uskladnění ledu.

Nádoba na skladování ledu

Nádoba na skladování ledu je určena jen pro sběr kostek ledu. Nelijte do ní vodu. Jinak praskne.

6. Údržba a čištění

Čistěte produkt pravidelně, čímž prodloužíte jeho životnost.



UPOZORNĚNÍ: Před čištěním chladničku odpojte od napájení.

- Nikdy nepoužívejte ostré a drsné nástroje, mýdlo, domácí čisticí prostředky, čisticí prášky, plyn, benzín, laky a podobné látky na čištění.
- U produktů, které nejsou No Frost, se mohou na zadní stěně chladničky objevit kapky vody a námraza na tloušťku prstu. Nečistěte; nikdy nepoužívejte olej nebo podobné prostředky.
- Pro čištění vnějšího povrchu produktu používejte pouze mírně navlhčené utěrky z mikrovláken. Houbičky a jiné typy čisticích ubrousků mohou poškrábat povrch.
- Rozpusťme lžičku uhličitanu ve vodě. Navlhčete kousek hadry ve vodě a vyždímejte ji. Otřete přístroj s touto látkou a důkladně osušte.
- Dávejte pozor, aby se voda nedostala do krytu lampy a jiných elektrických částí.
- Vyčistěte dveře pomocí vlhkého hadříku. Odstraňte všechny položky uvnitř pro vyjmutí poliček ze dveří a samotné chladničky. Zvedněte dveřní police až do jejich odpojení se. Vyčistěte a osušte police, pak je umístěte zpět na jejich místo zasunutím shora.
- Nepoužívejte chlorovou vodu nebo čisticí prostředky na vnějším povrchu a pochromovaných částech výrobku. Chlor může na takových kovových površích způsobit korozi.
- Nikdy nepoužívejte ostré a drsné nástroje nebo mýdlo, domácí čisticí prostředky, čisticí prostředky, benzín, benzen, vosk, atd., v opačném případě se na plastových dílech objeví skvrny a dojde k jejich deformaci. K čištění použijte teplou vodu a měkký hadřík a otřete je do sucha

6.1 Prevence před zápachem

Výrobek je vyroben bez jakýchkoliv pachových látek. Nicméně, udržování jídla v nesprávných částech a nesprávné čištění vnitřních povrchů může vést k zápachu.

Aby k tomu nedošlo, očistěte vnitřek se sodovou vodou každých 15 dní.

- Uchovávejte potraviny v uzavřených obalech. Mikroorganismy se mohou z neuzavřených potravin rozšířit a způsobit zápach.
- Nenechávejte potraviny se zašlým datem spotřeby a zkažené potraviny v chladničce.

6.2 Ochrana plastových povrchů

Olej vyteklý na plastové povrchy může poškodit povrch a musí být ihned umytý teplou vodou.

7. Řešení problémů

Než se obrátíte na servis, viz následující seznam. Může Vám to ušetřit čas i peníze. Tento seznam obsahuje časté stížnosti, které nejsou spojeny s chybným zpracováním nebo poškozením materiálu. Některé funkce uvedené v tomto dokumentu se nemusí vztahovat na váš produkt.

Chladnička nefunguje.

Zástrčka není úplně nasazena. >>> Zapojte ji úplně do zásuvky.

Pojistka připojená do zásuvky která napájí produkt nebo hlavní pojistka je spálená. >>> Zkontrolujte pojistky.

Kondenzace na boční stěně chladicího prostoru (MULTI ZÓNA, CHLADÍCÍ, KONTROLNÍ a FLEXI ZÓNA).

- Dveře se otevírají příliš často > > > Dbejte na to, abyste dveře výrobku neotvírali příliš často.
- Prostředí je příliš vlhké. > > > Neinstalujte výrobek ve vlhkém prostředí.
- Potraviny obsahující tekutiny jsou uchovávány v neuzavřených nádobách. > > > Uchovávejte potraviny, které obsahují tekutiny v uzavřených nádobách.
- Dveře výrobku byly ponechány otevřené. > > > Nenechávejte dveře chladničky otevřené po delší dobu.
- Termostat je nastaven na příliš nízkou teplotu. > > > Nastavte termostat na vhodnou teplotu.

Kompresor nepracuje.

- V případě náhlého výpadku proudu nebo vytažení napájecího kabelu a po jeho opětovném připojení tlak plynu v chladicím systému výrobku není vyvážený, což spustí tepelný jistič kompresoru. Produkt se restartuje po přibližně 6 minutách. Když se výrobek po uplynutí této doby restartován, obraťte se na servis.
- Je aktivní rozmrazování. > > > To je normální pro chladničku s plně automatickým rozmrazováním. Odmrazování se provádí pravidelně.
- Produkt není zapojen do elektrické sítě > > > Ujistěte se, že napájecí kabel je zapojen.
- Nastavení teploty je nesprávné. > > > Zvolte odpovídající nastavení teploty.
- Není proud. > > > Produkt bude nadále fungovat normálně po obnovení napájení.

Provozní hluk chladničky se při používání zvyšuje.

- Provozní výsledky tohoto výrobku se mohou lišit v závislosti na změnách teploty okolního prostředí. To je normální a nejedná se o závadu.

Chladnička běží příliš často nebo příliš dlouho.

Řešení problémů

- Nový výrobek může být větší než ten předchozí. Větší výrobky budou pracovat po delší dobu.
- Teplota v místnosti může být vysoká. > > > Výrobek bude v místnosti s vyšší teplotou spuštěn po delší dobu.
- Výrobek mohl být zapojen nedávno nebo v něm byly umístěny nové položky potravin. > > > Výrobek dosáhne nastavenou teplotu déle, když byl jen právě zapojen nebo do něj byly umístěny nové potraviny. To je normální.
- Do výrobku bylo v poslední době umístěno velké množství teplého jídla. > > > Nepokládejte horké jídlo do výrobku.
- Dveře byly často otevřené nebo zůstaly otevřené po delší dobu. > > > Teplý vzduch pohybující se uvnitř způsobí, že výrobek bude v provozu déle. Neotvírejte dveře chladničky příliš často.
- Dveře mrazničky nebo chladničky mohli zůstat pootevřené. > > > Zkontrolujte, zda jsou dveře úplně zavřené.
- Výrobek může být nastaven na příliš nízkou teplotu. > > > Nastavte teplotu na vyšší stupeň a počkejte, až výrobek dosáhne nastavenou teplotu.
- Podložky dveří chladničky nebo mrazničky mohou být špinavé, opotřebované, rozbité nebo nesprávně nasazené. > > > Vyčistěte nebo vyměňte podložky. Poškozené / roztrhané podložky dveří způsobí, že výrobek bude běžet delší dobu pro zachování aktuální teploty.

Teplota mražení je velmi nízká, ale teplota chladiče je dostačující.

- Teplota prostoru mrazničky je nastavena na velmi nízký stupeň. > > > Nastavte teplotu v mrazničce na vyšší stupeň a znovu zkontrolujte.

Teplota chlazení je velmi nízká, ale teplota mrazničky je dostačující.

- Teplota prostoru chladničky je nastavena na velmi nízký stupeň. > > > Nastavte teplotu v chladničce na vyšší stupeň a znovu zkontrolujte.

Potraviny uchovávané v chladnějším zásuvek prostor jsou zmrazeny.

- Teplota prostoru chladničky je nastavena na velmi nízký stupeň. > > > Nastavte teplotu v mrazničce na vyšší stupeň a znovu zkontrolujte.

Teplota v chladničce nebo v mrazničce je příliš vysoká.

Řešení problémů

- Teplota prostoru chladničky je nastavena na velmi vysoký stupeň.
>>> Nastavení teploty chladicí části ovlivňuje teplotu v mrazničce. Změňte teplotu v chladicí nebo mrazicí části a počkejte, dokud příslušné přihrádky dosáhnou nastavenou úroveň teploty.
- Dveře byly často otevřené nebo zůstaly otevřené po delší dobu. >>> Neotvírejte dveře chladničky příliš často.
- Dveře mohou být pootevřena. >>> Úplně zavřete dveře.
- Produkt mohl být zapojen nedávno nebo v něm byly umístěny nové položky potravin. >>> To je normální. Výrobek dosáhne nastavenou teplotu déle, když byl jen právě zapojen nebo do něj byly umístěny nové potraviny.
- Do výrobku bylo v poslední době umístěno velké množství teplého jídla. >>> Nepokládejte horké jídlo do výrobku.

Třese se nebo vydává hluk.

- Podlaha není ve vodováze nebo není odolná. >>> Pokud se výrobek třese, když se pomalu pohybuje, nastavte stojany na vyrovnaní výrobku. >>> Ujistěte se také, že podlaha je dostatečně odolná k tomu, aby unesla produkt.
- Všechny položky umístěné na výrobku mohou způsobit hluk. >>> Odstraňte všechny položky umístěné na výrobku.

Výrobek vytváří hluk tekoucí, stříkající kapaliny apod.

- Princip fungování tohoto výrobku je založen na toku kapalin a plynu. >>> To je normální a nejedná se o závadu.

Z výrobku zní zvuk jako vanoucí vítr.

- Výrobek pro proces chlazení používá ventilátor. To je normální a nejedná se o závadu.

Na vnitřních stěnách výrobku se vytvořil kondenzát.

- Horké nebo vlhké počasí zvýší námrazu a kondenzaci. To je normální a nejedná se o závadu.
- Dveře byly často otevřené nebo zůstaly otevřené po delší dobu. >>> Neotvírejte dveře příliš často, pokud zůstaly otevřeny, zavřete je.
- Dveře mohou být pootevřena. >>> Úplně zavřete dveře.

Vytváří se kondenzát na vnější straně výrobku nebo mezi dveřmi.

- Okolní prostředí může být vlhké, je to naprosto normální ve vlhkém počasí. >>> Kondenzace se rozptýlí, když se sníží vlhkost.

Interiér zapáchá.

- Produkt není pravidelně čištěn. >>> Pravidelně čistěte vnitřek pomocí houbičky, teplé vody a sycené vody.
- Některé balení a obalové materiály může způsobit zápach. >>> Používejte balení a obalové materiály bez zápachu.
- Potraviny byly umístěny v neuzavřených baleních. >>> Uchovávejte potraviny v uzavřených obalech. Mikroorganismy se mohou z neuzavřených potravin rozšířit a způsobit zápach.
- Z výrobku odstraňte všechny potraviny se zašlým datem spotřeby a zkažené potraviny.

Dveře se nezavírají.

- Balíčky s potravinami mohou blokovat dveře. >>> Přemístěte předměty blokující dveře.
- Produkt nestojí ve zcela svislé poloze na zemi. >>> Nastavte stojany pro uvedení výrobku do svislé polohy.
- Podlaha není ve vodováze nebo není odolná. >>> Ujistěte se, že podlaha je vyvážená a dostatečně odolná k tomu, aby unesla produkt.

Řešení problémů

Zásobník na zeleninu se zasekl.

- Potraviny mohou být v kontaktu s horní částí zásobníku. > > >
Reorganizujte potraviny v šuplíku.

Pokud Je Povrch Produktu Horký

- Když je zařízení v provozu, lze pozorovat vysoké teploty mezi dvěma dvířky, na postranních panelech a na zadním grilu. To je běžné a není to důvod pro servisní údržbu! Při kontaktu s těmito plochami buďte opatrní.



UPOZORNĚNÍ: Pokud problém přetrvává i po provedení pokynů v této části, obraťte se na svého prodejce nebo na autorizovaný servis. Nepokoušejte se opravit produkt.

VYLOUČENÍ ODPOVĚDNOSTI / UPOZORNĚNÍ

Některé (jednoduché) poruchy může vhodně vyřešit sám koncový uživatel, aniž by byla ohrožena bezpečnost nebo bezpečné používání, ovšem za podmínky, že je oprava provedena v mezích a v souladu s následujícími pokyny (viz část „Vlastní oprava“).

Proto pokud není dovoleno jinak v části „Vlastní oprava“ níže, opravy je nutné svěřit registrovaným odborným opravám, aby nedošlo k ohrožení bezpečnosti. Registrovaná odborná opravna je odborný servis, který získal oprávnění přístupu k pokynům a soupisu náhradních dílů k tomuto výrobku od výrobce, v souladu s postupy uvedenými v legislativních ustanoveních podle Směrnice 2009/125/EC.

Ovšem záruční opravy může provádět pouze ten servis (tedy oprávněná odborná opravna), jehož telefonní číslo naleznete v návodu/v záručním listě nebo získáte u svého autorizovaného prodejce. Upozorňujeme tedy, že opravy provedené odbornými servisy (které nejsou společností Beko oprávněni) vedou k porušení záruky.

Vlastní oprava

Konečný uživatel může provést samoopravu, pokud jde o tyto náhradní díly: klika dveří, závěsy dveří, podnosy, koše a těsnění dveří (aktualizovaný seznam je k dispozici také na webových stránkách support.beko.com k 1. březnu 2021).

Dále musí být uvedené vlastní opravy, s cílem zajistit bezpečnost výrobku a zabránit riziku vážného zranění, provedeny podle pokynů v návodu pro vlastní opravy nebo podle pokynů, které jsou k dispozici na support.beko.com. Z bezpečnostních důvodů před provedením jakékoli opravy odpojte produkt z elektrické sítě.

Opravy nebo pokusy o opravu provedené koncovými uživateli u dílů, které nejsou součástí tohoto soupisu, nebo které nejsou v souladu s pokyny v návodu pro vlastní opravy nebo s pokyny, které jsou k dispozici na support.beko.com, mohou vést ke vzniku bezpečnostních rizik, která nespadají do odpovědnosti společnosti Beko a vedou k propadnutí záruky na výrobek.

Proto velmi doporučujeme, aby se koncoví uživatelé nepokoušeli provádět opravy, které nespádají do uvedeného soupisu náhradních dílů, a aby se v takovém případě obrátili na autorizované odborné opravny nebo registrované odborné opraváře. Tyto pokusy ze strany koncových uživatelů mohou naopak vést k ohrožení bezpečnosti a poškození výrobku a následně ke vzniku požáru, zatopení, úrazu elektrinou a vážnému zranění osob.

Například, mimo jiné, následující opravy musí být adresovány autorizovanému profesionálnímu opraváři nebo registrovanému profesionálnímu opraváři: kompresor, chladicí okruh, hlavní panel, panel invertoru, panel displeje atd.

Výrobce/prodávající nemůže být v žádném případě odpovědný za případ, kdy koncoví uživatelé nedodrží výše uvedená ustanovení.

Dostupnost náhradních dílů pro chladničku je 10 let.

Během této doby budou k dispozici originální náhradní díly pro správné chladničku.

Minimální záruční doba na vámi zakoupenou ledničku je 24 měsíců.

Vážení zákazníci,

Radi by sme vám poskytli možnosť na dosiahnutie optimálnej účinnosti nášho výrobku, ktorý bol vyrobený v moderných zariadeniach s dôkladnou kontrolou kvality.

Za týmto účelom si pred použitím výrobku prosím prečítajte celú príručku a uschovajte si ju ako referenčný zdroj. Ak výrobok odovzdáte inej osobe, poskytnite tento návod spolu s výrobkom.

Užívateľská príručka zabezpečí rýchle a bezpečné používanie výrobku.

- Pred inštaláciou a použitím výrobku si prosím prečítajte užívateľskú príručku.
- Vždy dodržujte platné bezpečnostné predpisy.
- Majte užívateľskú príručku v dosahu pre budúce použitie.
- Prečítajte si prosím všetky ďalšie dokumenty dodané s výrobkom.

Nezabúdajte, že táto Užívateľská príručka sa môže vzťahovať na viacero modelov výrobkov. Príručka jasne ukáže všetky variácie rôznych modelov.

Symbody a poznámky

V užívateľskej príručke sú používané nasledujúce symboly:

	Dôležité informácie a užitočné tipy.
	Nebezpečenstvo života a majetku.
	Riziko zranenia elektrickým prúdom.
	Obal tohto výrobku je vyrobený z recyklovateľných materiálov, v súlade s Národnou legislatívou pre životné prostredie.



INFORMATION



ENERG



SUPPLIER'S NAME

MODEL IDENTIFIER → (*)

A

A

Informácie o modeli uložené v databáze výrobkov sa dajú získať zadaním nasledujúcej webovej stránky a vyhľadáním identifikátora vášho modelu (*), ktorý je uvedený na energetickom štítku.

<https://eprel.ec.europa.eu/>

Obsah

1- Bezpečnostné pokyny	3	5.8. Vnútorne osvetlenie 23	
2 Chladnička	8	5.9. Priečinok Crisper (na zeleninu a ovocie) 23	
2 Chladnička	9	5.10. Priečinok Crisper s kontrolou vlhkosti 23 (FreSHelf) 23	
3 Inštalácia	10	5.11. Držiak na vajička 24	
3.1. Správne miesto pre inštaláciu 10		5.12. Pohyblivá stredná časť 24	
3.2. Pripojenie plastových klinov 10		5.13. Úložný priečinok ovládania chladenia 24	
3.3. *Nastavenie stojanov 11		5.14. Modré svetlo/HarvestFresh 24	
3.4. Pripojenie napájania 12		5.15. Protizápachový filter 25	
4 Príprava	13	5.16. Oddelenie na víno 26	
4.1. Čo urobiť pre úsporu energie 13		5.17. Použitie vnútorného zásobníka vody a zásobníka vody na dverách 27	
4.2. Odporúčania pre priečinok s čerstvým jedlom 13		5.18. Dávkovanie vody 28	
4 Príprava	14	5.19. Pre používanie dávkovača vody 28	
4.3. Prvé použitie 14		5.20. Výrobník ľadu 28	
5 Používanie výrobku	15	5.21. Icematic a nádoba na skladovanie ľadu . . . 29	
5.1. Indikačný panel 15		6. Údržba a čistenie	30
5.2. Indikačný panel 19		6.1. Prevencia pred zápachom 30	
5.3. Zmrazovanie čerstvých potravín 22		6.2. Ochrana plastových povrchov 30	
5.4. Odporúčania pre skladovanie zmrazených potravín 22		7 Riešenie problémov	31
5.5. Podrobnosti o mrazničke 23			
5.6. Umiestnenie jedla 23			
5.7. Upozornenie na otvorené dvere 23			

1- Bezpečnostné pokyny

- Táto časť obsahuje bezpečnostné pokyny, ktoré vám pomôžu chrániť sa pred rizikami zranenia osôb alebo poškodenia majetku.
- Naša spoločnosť nezodpovedá za škody, ktoré môžu vzniknúť v prípade nedodržania týchto pokynov.



Postupy inštalácie a opravy musia byť vždy vykonané výrobcom, autorizovaným servisom alebo kvalifikovanou osobou špecifikovanou dovozcom.



Používajte iba originálne diely a príslušenstvo.



Neopravujte ani nevymieňajte žiadne časti Produktu, ak to nie je uvedené vyslovene v užívateľskej príručke.



Na výrobku nevykonávajte žiadne technické úpravy.



1.1- Bežný účel použitia

- Tento výrobok nie je vhodný na komerčné použitie a nesmie sa používať na iný účel, ako je určený.

Tento výrobok je navrhnutý na použitie v domoch a interiéroch.

Napríklad:

- Osobné kuchyne v obchodoch, kanceláriách a iných pracovných prostrediach,
- Farmové domy;
- Oblasť využívaná zákazníkmi v hoteloch, motelloch a iných typoch ubytovania,
- hotely typu Bed&breakfast, penzióny,
- Stravovacie a podobné zariadenia neobchodného typu.

Tento výrobok by sa nemal používať vonku so stanom alebo bez stanu nad ním, ako sú lode, balkóny alebo terasy. Nevystavujte výrobok dažďu, snehu, slnku alebo vetru.
Riziko požiaru!



1.2 - Bezpečnosť detí, zraniteľných osôb a domácich miláčikov

- Tento produkt môžu používať deti vo veku nad 8 rokov a osoby s obmedzenými fyzickými, zmyslovými alebo mentálnymi schopnosťami alebo osoby, ktoré nemajú skúsenosti a znalosti, za predpokladu, že sú pod dohľadom alebo boli školené o bezpečnom používaní výrobku a o rizikách, ktoré z neho vyplývajú.
- Deti vo veku od 3 do 8 rokov smú vkladať a vykladať chladené produkty.
- Elektrické spotrebiče sú nebezpečné pre deti a domáce zvieratá. Deti a domáce zvieratá sa nesmú s výrobkom hrať, šplhať sa na ne alebo vliezť do nich.
- Deti nesmú vykonávať čistenie a údržbu, pokiaľ nie sú pod dozorom.
- Obalové materiály uchovávajte mimo dosahu detí. Riziko poranenia a udusenía!
- Pred likvidáciou starého alebo zastaralého produktu:

1. Odpojte produkt z elektrickej siete uchopením za zástrčku.

2. Odrežte prípojný kábel a vyberte ho zo spotrebiča spolu so zástrčkou

3. Neodstraňujte police ani zásuvky, aby pre deti bolo ťažšie vstúpiť do produktu.

4. Odstráňte dvere.

5. Výrobok skladujte tak, aby sa nemohol prevrátiť.

6. Nedovoľte deťom hrať sa so starým spotrebičom.

- Z dôvodu likvidácie nikdy nevyhadzujte výrobok do ohňa. Je prítomné riziko výbuchu!
- Ak je na dverách zámok, kľúč uchovávajte mimo dosahu detí.



1.3 - Elektrická bezpečnosť

- Počas inštalácie, údržby, čistenia, opravy a premiestňovania musí byť výrobok odpojený z elektrickej siete.
- Ak je napájací kábel poškodený, musí byť vymenený kvalifikovanou osobou určenou výrobcou, autorizovaným servisným zástupcom alebo dovozcom, aby sa predišlo prípadným nebezpečenstvám.
- Napájací kábel nestláčajte pod alebo za produkt. Nepokladajte ťažké predmety na napájací kábel. Napájací kábel sa nesmie nadmerne ohýbať, stlačiť ani sa nesmie dostať do kontaktu so žiadnym zdrojom tepla.
- Na prevádzku výrobku nepoužívajte predĺžovacie káble, rozdvojky a adaptéry.
- Prenosné rozdvojky a prenosné zdroje energie sa môžu prehriať a spôsobiť požiar. Preto za produktom ani v jeho blízkosti neponechávajte žiadne rozdvojky.
- Zástrčka musí byť ľahko prístupná. Ak to nie je možné, musí elektrická inštalácia, ku ktorej je produkt pripojený, obsahovať zariadenie (napríklad poistku, vypínač, istič atď.), ktoré je v súlade s elektrickými predpismi a odpája všetky póly od siete.
- Nedotýkajte sa napájacieho kábla mokrými rukami.
- Vytiahnite zástrčku zo zásuvky uchopením za zástrčku, nie za elektrický kábel.



1.4 - Bezpečnosť pri preprave

- Produkt je ťažký; sám ho nepremiestňujte.
- Pri premiestňovaní produkt nedržte za jeho dvere.
- Počas prepravy dávajte pozor, aby ste nepoškodili chladiaci systém alebo potrubie. Ak je potrubie poškodené, výrobok nepoužívajte a kontaktujte autorizovaného servisného zástupcu.



1.5 - Bezpečnosť pri inštalácii

- Pre inštaláciu produktu sa obráťte na autorizovaného servisného zástupcu. Aby bol produkt pripravený na použitie, prečítajte si informácie uvedené v používateľskej príručke, aby ste sa uistili, že sú vhodné elektrické a vodné inštalácie. Ak nie sú, zavolajte kvalifikovaného elektrikára a inštalatéra, aby urobil potrebné opatrenia. V opačnom prípade hrozí riziko zásahu elektrickým prúdom, požiaru, problémov s výrobkom alebo zranení!
- Pred inštaláciou skontrolujte, či produkt nemá nejaké poškodenia. Ak je výrobok poškodený, neinštalujte ho.
- Produkt umiestnite na čistý, rovný a pevný povrch a vyrovnajte ho prostredníctvom nastaviteľných nožičiek. V opačnom prípade sa produkt môže prevrátiť a spôsobiť zranenie.
- Miesto inštalácie musí byť suché a dobre vetrané. Pod výrobok nekladte koberce alebo podobné pokrývky. Nedostatočné vetranie spôsobuje riziko požiaru!
- Vetracie otvory nezakrývajte ani neblokujte. V opačnom prípade sa zvýši spotreba energie a váš produkt sa môže poškodiť.
- Výrobok nesmie byť pripojený k napájacím systémom, ako sú napríklad solárne zdroje. V opačnom prípade sa môže produkt poškodiť v dôsledku náhlych zmien napätia!
- Čím viac chladiva chladička obsahuje, tým väčšie musí byť miesto inštalácie. Ak je miesto inštalácie príliš malé, v prípade úniku chladiva v chladiacom systéme sa nahromadí horľavá zmes chladiva a vzduchu. Požadovaný priestor na každých 8 g chladiva je minimálne 1 m³. Množstvo chladiva vo vašom produkte je uvedené na typovom štítku.
- Výrobok sa nesmie inštalovať na miesta vystavené priamemu slnečnému žiareniu a musí sa udržiavať mimo zdrojov tepla, ako sú varné dosky, radiátory atď.

Ak je nevyhnutné nainštalovať výrobok v blízkosti zdroja tepla, musí sa medzi nimi použiť vhodná izolačná doska a musí sa dodržať minimálna vzdialenosť od zdroja tepla:

Bezpečnostné pokyny a životné prostredie

- Vo vzdialenosti najmenej 30 cm od zdrojov tepla, ako sú varné dosky, rúry, vykurovacie jednotky a kachle,

- Vo vzdialenosti najmenej 5 cm od elektrických pecí.

- Trieda ochrany vášho produktu je typ I. Zapojte výrobok do uzemnenej zásuvky, ktorá vyhovuje hodnotám napätia, prúdu a frekvencie uvedeným na typovom štítku produktu. Zásuvka musí byť vybavená 10A -16 A ističom. Naša spoločnosť nezodpovedá za žiadne škody, ktoré vzniknú pri používaní produktu bez uzemnenia a elektrického pripojenia v súlade s miestnymi a národnými predpismi.
- Počas inštalácie nesmie byť produkt zapojený. V opačnom prípade hrozí nebezpečenstvo zásahu elektrickým prúdom a zranenia!
- Nezapájajte výrobok do uvoľnených, vytiahnutých, rozbitých, špinavých, mastných alebo nesúrodých nádob, z dôvodu rizika kontaktu s vodou.
- Napájací kábel a hadice (ak sú) produktu smerujte tak, aby nespôsobovali riziko zakopnutia.
- Vystavenie častí pod napätím alebo napájacieho kábla vlhkosti môže spôsobiť skrat. Preto výrobok neinštalujte na miesta, ako sú garáže alebo práčovne, kde je vysoká vlhkosť alebo môže striekať voda. Ak sa stane chladnička mokrou od vody, odpojte ju a zavolaajte autorizovaného servisného zástupcu.
- Nikdy nepripájajte chladničku k zariadeniam na úsporu energie. Takéto systémy sú pre váš produkt škodlivé.



1.6- Prevádzková bezpečnosť

- Na výrobok nikdy nepoužívajte chemické rozpúšťadlá. Je prítomné riziko výbuchu!
- Ak výrobok nefunguje správne, odpojte ho a neprevádzkujte ho, kým ho neopraví autorizovaný servisný zástupca. Nebezpečenstvo úrazu elektrickým prúdom!
- Na výrobok ani do jeho blízkosti neumiestňujte zdroje ohňa (zapálené sviečky, cigarety atď.).
- Na výrobok nelezte. Riziko pádu a zranenia!

- Nepoškodte potrubia chladiaceho systému ostrými alebo prenikajúcimi predmetmi. Chladivo, ktoré by mohlo vyjsť pri prepichnutí rúrok s chladivom, predĺžení potrubia alebo povrchových vrstiev, spôsobuje podráždenie kože a poranenie očí.
- Pokiaľ to výrobca neodporúča, vo vnútri chladničky/mrazničky neumiestňujte ani nepoužívajte elektrické zariadenia.
- Dávajte pozor, aby ste si nepricvikli ruky alebo iné časti tela do pohyblivých častí vo vnútri chladničky. Dávajte pozor, aby ste si medzi dvere a chladničku nestlačili prsty. Pri otváraní a zatváraní dverí buďte opatrní, najmä ak sú okolo deti.
- Nikdy nejedzte zmrzlinu, kocky ľadu ani mrazené jedlo ihneď po ich vybratí z mrazničky. Riziko omrzliny!
- Ak máte mokré ruky, nedotýkajte sa vnútorných stien alebo kovových častí mrazničky ani potravín v nich uložených. Riziko omrzliny!
- Do mraziaceho priestoru neumiestňujte plechovky ani fľaše, ktoré obsahujú sytené nápoje alebo zmraziteľné tekutiny. Plechovky a fľaše môžu prasknúť. Hrozí riziko zranenia a vecných škôd!
- Neumiestňujte ani nepoužívajte horľavé spreje, horľavé materiály, suchý ľad, chemické látky alebo podobné materiály citlivé na teplo v blízkosti chladničky. Hrozí nebezpečenstvo požiaru a výbuchu!
- Vo výrobku neskladujte výbušné materiály, ktoré obsahujú horľavé materiály, ako napríklad aerosólové plechovky.
- Na produkt nekladte nádoby naplnené tekutinou. Striekajúca voda na elektrické časti môže spôsobiť úraz elektrickým prúdom alebo riziko požiaru.
- Tento produkt nie je určený na skladovanie liekov, krvnej plazmy, laboratórnych prípravkov alebo podobných liečivých látok a výrobkov, na ktoré sa vzťahuje smernica o zdravotníckych výrobkoch.
- Použitie výrobku proti zamýšľanému účelu môže spôsobiť poškodenie alebo znehodnotenie výrobkov uložených v ňom.
- Ak je vaša chladnička vybavená modrým svetlom, nepozerajte sa na toto svetlo pomocou

Bezpečnostné pokyny a životné prostredie

optických nástrojov. Nepozerajte sa priamo do UV LED lampy. Ultrafialové svetlo môže spôsobiť namáhanie očí.

- Produkt nepreťažujte. Predmety v chladničke môžu pri otvorení dvierok spadnúť a spôsobiť zranenie alebo poškodenie. Podobné problémy sa môžu vyskytnúť, ak sa na výrobok umiestni akýkoľvek predmet.
- Aby ste predišli zraneniam, uistite sa, že ste vyčistili všetok ľad a vodu, ktorá mohla spadnúť alebo vystreknúť na podlahu.
- Polohu regálov/držiakov fliaš na dverách chladničky vymieňajte iba vtedy, keď sú prázdne. Hrozí nebezpečenstvo poranenia!
- Na výrobok nekladte predmety, ktoré by mohli spadnúť/prevrátiť sa. Takéto predmety môžu pri otvorení dvierok spadnúť a spôsobiť zranenia alebo materiálne škody.
- Sklenené povrchy neudierajte alebo ich nevystavujte nadmerným silám. Rozbité sklo môže spôsobiť zranenia alebo materiálne škody.
- Chladiaci systém vášho produktu obsahuje chladivo R600a: Typ chladiva použitého vo výrobku je uvedený na typovom štítku. Toto chladivo je horľavé. Preto počas používania výrobku dávajte pozor, aby ste nepoškodili chladiaci systém alebo potrubie. Ak je potrubie poškodené:
 - Nedotýkajte sa produktu ani napájacieho kábla,
 - Držte mimo dosahu potenciálnych zdrojov ohňa, ktoré môžu spôsobiť vzplanutie produktu.
 - Vetrajte miesto, kde sa výrobok nachádza.Nepoužívajte ventilátory.
 - Zavolajte autorizovaného servisného zástupcu.
- Ak je výrobok poškodený a vidíte únik chladiva, držte ho ďalej od chladiva. Chladivo môže v prípade kontaktu s pokožkou spôsobiť omrzliny.

Pre výrobky so zariadením na dávkovanie vody/ľadu

- Používajte iba pitnú vodu. Neplňte nádržku na vodu žiadnymi tekutinami - napríklad ovocnou šťavou, mliekom, sýtenými nápojmi alebo alkoholickými nápojmi -, ktoré nie sú vhodné na použitie v dávkovači vody.
- Riziko poškodenia zdravia a bezpečnosti!
- Nedovoľte deťom hrať sa s dávkovačom vody alebo strojom na ľad (Icematic), aby ste predišli nehodám alebo zraneniam.
- Nevkladajte prsty ani iné predmety do otvoru na výdaj vody, do kanála na vodu ani do nádoby na ľad. Hrozí riziko zranenia alebo vecných škôd!



1.7- Bezpečnosť pri údržbe a čistení

- Ak potrebujete produkt premiestniť z dôvodu čistenia, neťahajte za kľučku dverí. Rukoväť sa môže zlomiť a spôsobiť zranenie, ak na ňu vyviniete nadmernú silu.
- Na čistenie ani do vnútra výrobku nestriekajte ani nelejte vodu. Hrozí nebezpečenstvo požiaru a úrazu elektrickým prúdom!
- Na čistenie produktu nepoužívajte ostré ani drsné nástroje. Nepoužívajte čistiace prostriedky pre domácnosť, saponáty, plyn, benzín, riedidlo, alkohol, lak atď.
- Vo vnútri produktu používajte iba prípravky na čistenie a údržbu, ktoré nie sú škodlivé pre potraviny.
- Na čistenie alebo rozmrazovanie produktu nikdy nepoužívajte paru alebo naparovacie čistiace prostriedky. Para sa dostane do kontaktu so živými časťami v chladničke, čo môže spôsobiť skrat alebo úraz elektrickým prúdom!
- Zabezpečte, aby do elektronických obvodov alebo osvetľovacích prvkov produktu nevnikla voda.

Bezpečnostné pokyny a životné prostredie

- Z kolíkov zástrčky utrite cudzie materiály alebo prach čistou a suchou handričkou. Na čistenie zástrčky nepoužívajte navlhčenú handričku. Hrozí nebezpečenstvo požiaru a úrazu elektrickým prúdom!



1.8- HomeWhiz

- Keď prevádzkujete svoj výrobok pomocou aplikácie HomeWhiz, musíte dodržiavať bezpečnostné upozornenia, aj keď nie ste v blízkosti produktu. Riadte sa tiež upozorneniami v aplikácii.



1.9- Osvetlenie

- V prípade potreby výmeny LED / žiarovky použitej na osvetlenie zavolajte autorizovaný servis.

2 Chladnička

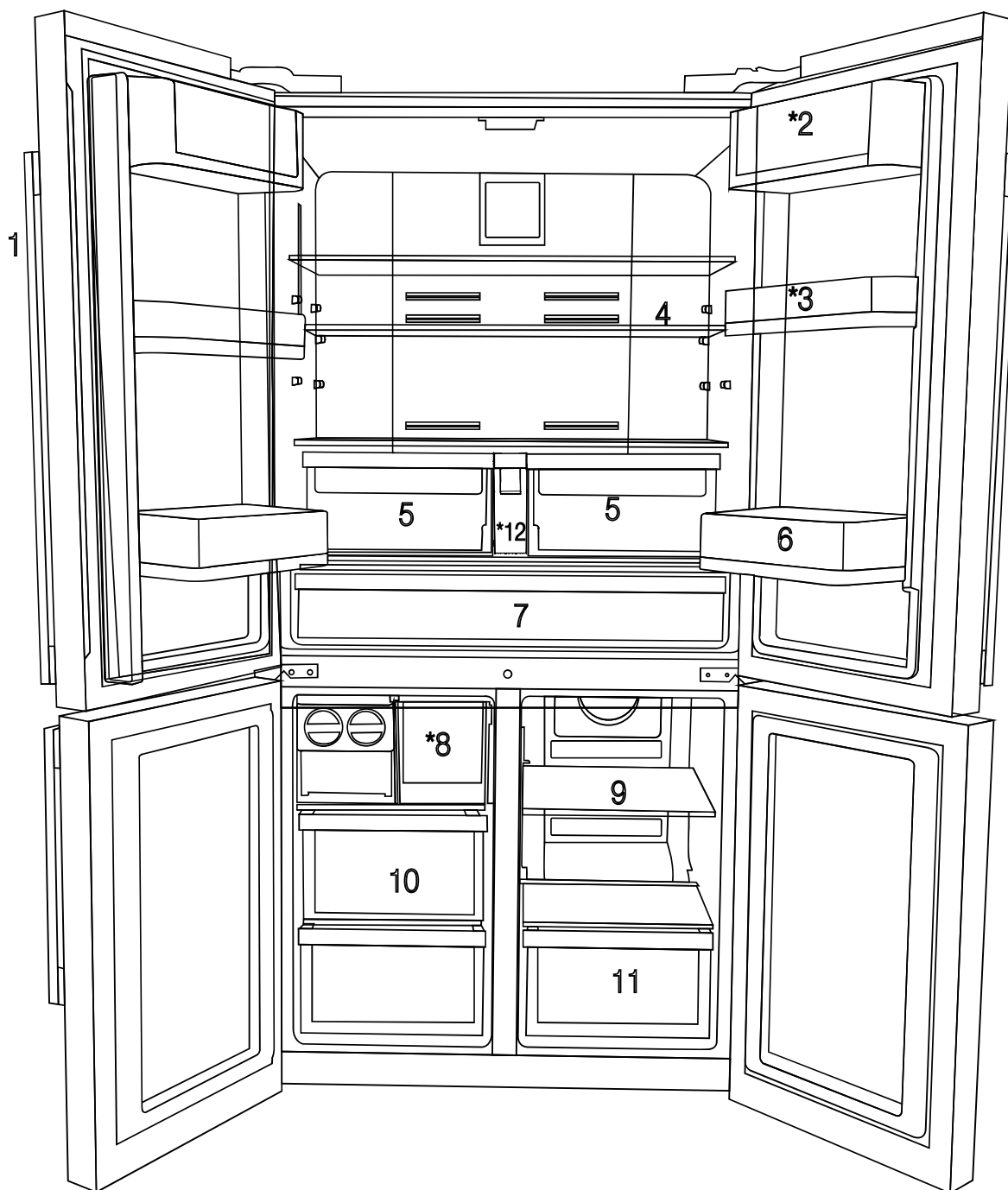

- 1- Ovládací a indikačný panel
- 2- Priestor na maslo a syr
- 3- 70 mm pohyblivá polička dverí
- 4- Sklenená polička priečinka chladničky
- 5- Priečink Crisper (na ovocie a zeleninu) chladničky
- 6- Galónová polička vo dverách
- 7- Priečink ochladzovača
- 8- Zásuvka na ľad
- 9- Sklenená polička/chladiaci priestor multizónového priečinka
- 10- Priehradky priečinka mrazničky
- 11- Priehradka multizónového priečinka
- 12- Nádrž na vodu

* VOLITEĽNÉ



*Voliteľné: Údaje v tejto používateľskej príručke sú schematické a nemusia presne zodpovedať vášmu výrobku. Ak váš výrobok neobsahuje príslušné časti, tieto informácie sa vzťahujú na ostatné modely.

2 Chladnička

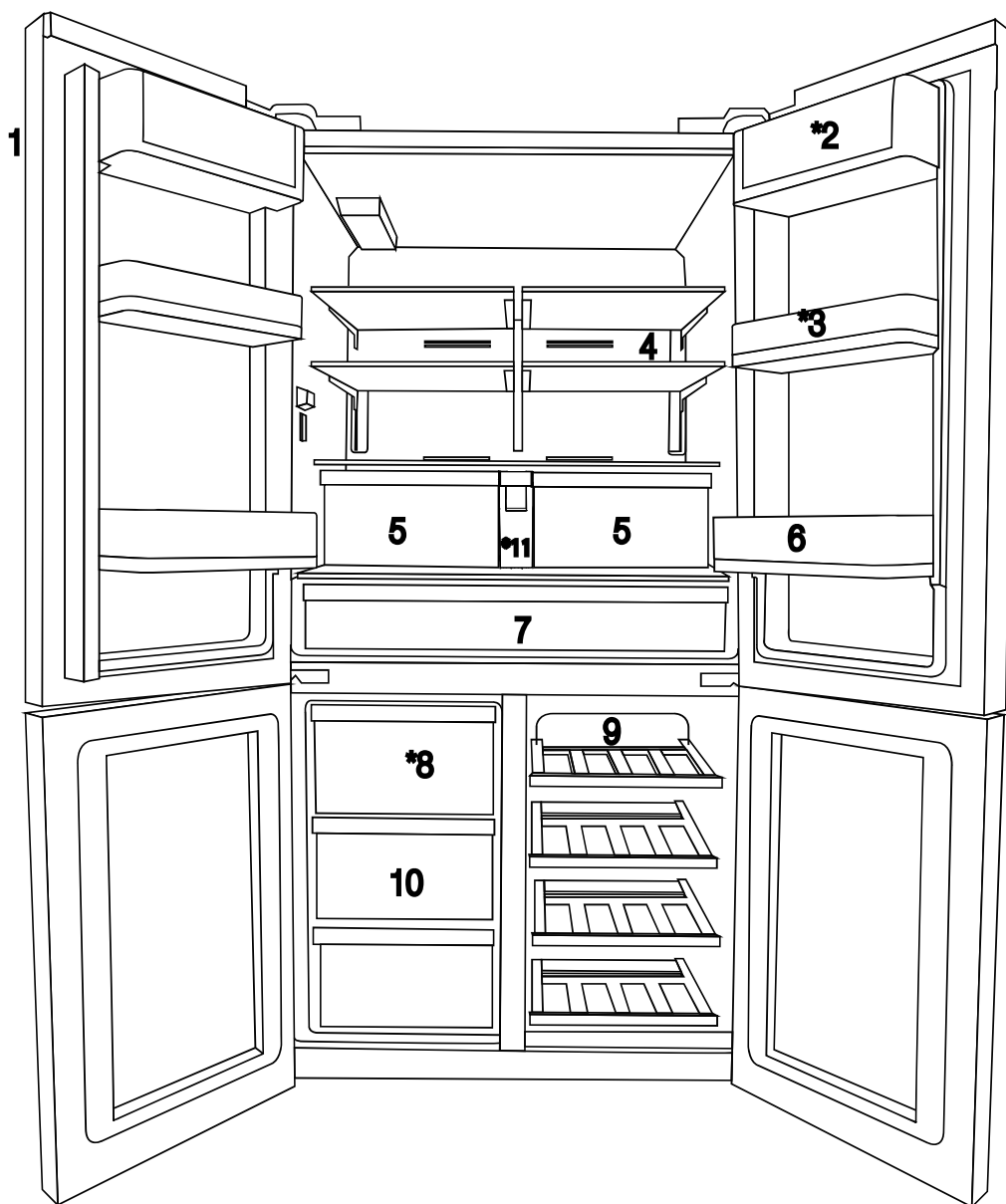

- 1- Ovládací a indikačný panel
 - 2- Priestor na maslo a syr
 - 3- 70 mm pohyblivá polička dverí
 - 4- Sklenená polička priečinka chladničky
 - 5- Priečinok Crisper (na ovocie a zeleninu) chladničky
 - 6- Galónová polička vo dverách
 - 7- Priečinok ochladzovača
 - 8- Zásuvka na ľad
 - 9- Sklenená polička/chladiaci priestor multizónového priečinka
 - 10- Priehradky priečinka mrazničky
 - 11- Nádrž na vodu
- * VOLITEĽNÉ



*Voliteľné: Údaje v tejto používateľskej príručke sú schematické a nemusia presne zodpovedať vášmu výrobku. Ak váš výrobok neobsahuje príslušné časti, tieto informácie sa vzťahujú na ostatné modely.

3 Inštalácia

3.1. Správne miesto pre inštaláciu

Pre inštaláciu výrobku sa obráťte na autorizovaný servis. Pre prípravu výrobku pre inštaláciu vyhľadajte informácie v užívateľskej príručke a uistite sa, že sú k dispozícii požadované elektrické a vodovodné nástroje. Ak nie, pre usporiadanie týchto nástrojov podľa potreby sa obráťte na elektrikára a vodoinštalátora.



UPOZORNENIE: Výrobca nenesie žiadnu zodpovednosť za škodu spôsobenú prácou vykonanou neoprávnenými osobami.



UPOZORNENIE: V priebehu inštalácie musí byť napájací kábel tohto výrobku odpojený. Ak tak neurobíte, môže to mať za následok smrť alebo vážne zranenie!



UPOZORNENIE: Ak je rozpätie dverí príliš úzke pre prenesenie výrobku, odmontujte dvere a otočte produkt na bok, ak to nefunguje, obráťte sa na autorizovaný servis.

- Pre zabránenie vibráciám umiestnite výrobok na rovný povrch.
- Umiestnite výrobok aspoň 30 cm od radiátorov, pecí a podobných tepelných zdrojov a aspoň 5 cm od elektrických rúr.
- Nevystavujte výrobok priamemu slnečnému žiareniu alebo ho neponechávajte vo vlhkom prostredí.
- Váš výrobok pre svoje efektívne fungovanie vyžaduje dostatočnú cirkuláciu vzduchu. Ak sa výrobok umiestni do výklenku, nezabudnite medzi výrobkom a stropom, zadnou stenou a bočnými stenami ponechať voľný priestor najmenej 5 cm.
- Ak sa výrobok umiestni do výklenku, nezabudnite medzi výrobkom a stropom, zadnou stenou a bočnými stenami ponechať voľný priestor najmenej 5 cm. Skontrolujte, či sa komponent na zaistenie voľného priestoru voči zadnej stene nachádza na svojom mieste (ak sa dodáva s výrobkom). Ak komponent nie je k dispozícii, alebo ak sa stratil či spadol, umiestnite výrobok tak, aby medzi zadnou stenou výrobkov a stenou miestnosti zostal voľný priestor najmenej 5 cm. Voľný priestor vzadu je dôležitý pre efektívnu prevádzku výrobku.

Neinštalujte výrobok v prostredí s teplotami pod -5°C .

3.2. Pripojenie plastových klinov

Použite plastové kliny dodané s produktom pre zabezpečenie dostatočného priestoru pre cirkuláciu vzduchu medzi výrobkom a stenou.

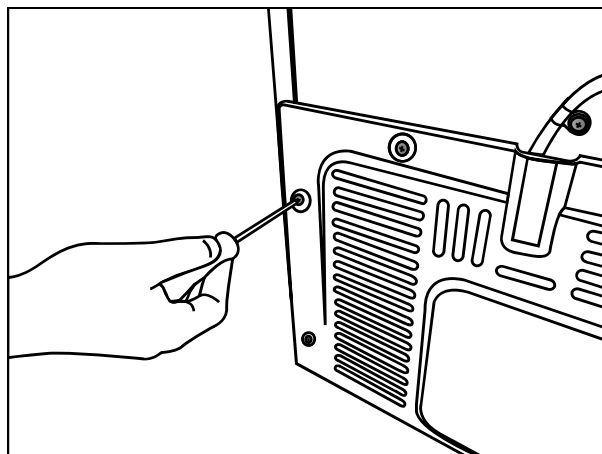

1. Ak chcete pripojiť kliny, odstráňte skrutky na výrobku a použite skrutky dodané s klinmi.

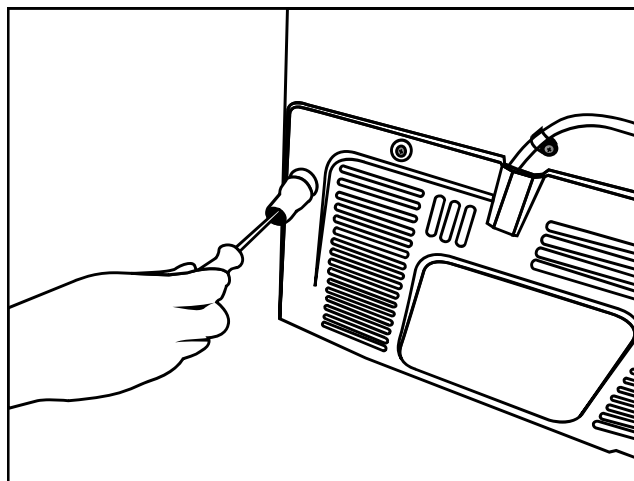

Inštalácia

2. Pripevnite 2 plastové klíny na kryt vetrania ako sú zobrazené na obrázku.

3.3. *Nastavenie stojanov

Ak výrobok nie je v rovnovážnej polohe, nastavte predné nastaviteľné stojany ich otáčaním smerom doprava alebo doľava.

* Ďe váš izdelek nima predela za vino ali steklenih vrat, potem vaš izdelek nima nastavljivih stojal, ampak pritrjena stojala.

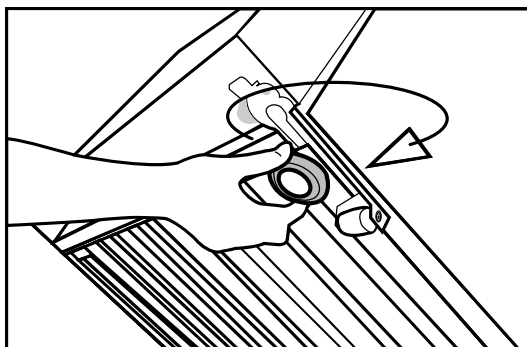
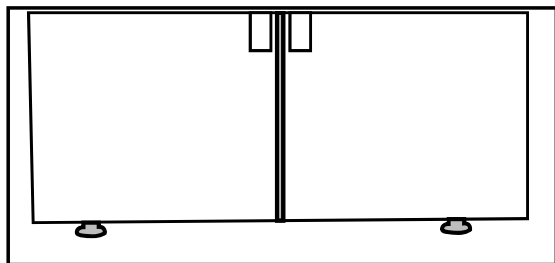

Pre nastavenie dverí vo zvislom smere,
Uvoľnite upevňovacu maticu v spodnej časti
Skrutkujte nastavovacu maticu (CW/CCW), v závislosti na polohe dverí
Utiahnite upevňovacu maticu pre konečnú polohu

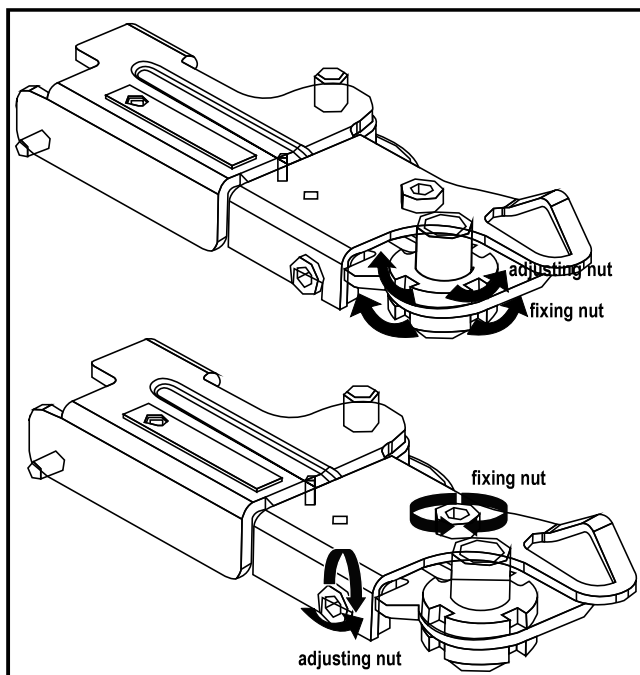

Pre nastavenie dverí vo vodorovnom smere,
Povoľte upevňovacu skrutku v hornej časti
Skrutkujte nastavovacu skrutku (CW/CCW), v závislosti na polohe dverí
Utiahnite upevňovacu skrutku v hornej časti pre konečnú polohu

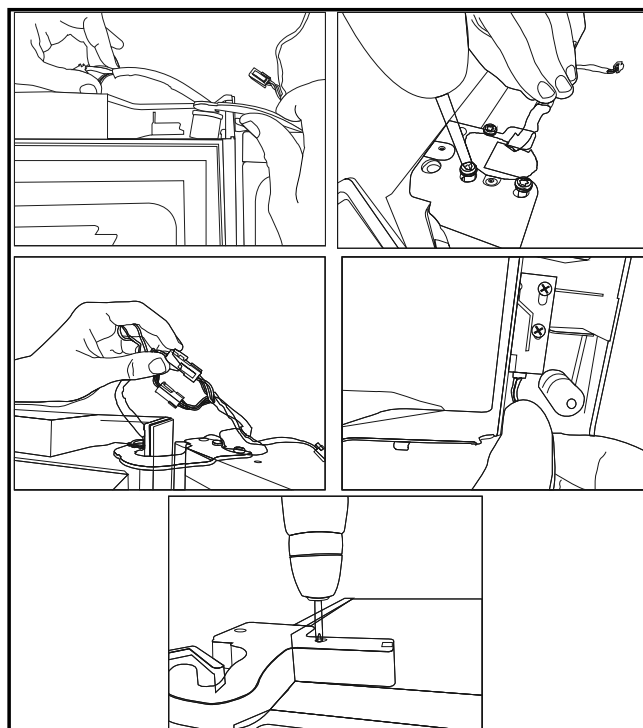

- Horný pánt je upevnený 3 skrutkami.
- Kryt pántu je pripevnený po nainštalovaní kovaní.
- Potom sa kryt pántu upevňuje dvomi skrutkami.



3.4. Pripojenie napájania

	UPOZORNENIE: Pre napájanie nepoužívajte rozšírené alebo združené zásuvky.
	UPOZORNENIE: Poškodený napájací kábel musí byť vymenený autorizovaným servisom.
	Pri umiestnení dvoch chladničiek v príľahlej pozícii, medzi dvoma jednotkami nechajte vzdialenosť najmenej 4 cm.

- Naša spoločnosť nenesie zodpovednosť za prípadné škody vzniknuté v dôsledku použitia bez uzemnenia a pripojenia napájania v nesúlade s vnútroštátnymi predpismi.
- Zásuvka napájacieho kábla musí byť ľahko prístupná aj po inštalácii.
- Medzi zásuvkou a chladničkou nepoužívajte rozdvojku alebo predlžovací kábel.

4 Príprava

4.1. Čo urobiť pre úsporu energie



Pripojenie výrobku k elektronickým systémom pre úsporu energie je škodlivé, pretože môže dôjsť k poškodeniu výrobku.

- Pre voľne stojace zariadenie; „tento chladiaci spotrebič nie je určený na použitie ako zabudovaný spotrebič“.
- Dvere vašej chladničky nenechávajte otvorené dlhý čas.
- Do chladničky nekladajte horúce jedlá alebo nápoje.
- Chladničku nepreťažujte. Chladiaca kapacita klesne v prípade, ak dôjde k poklesu cirkulácie vzduchu vnútri chladničky.
- Chladničku nedávajte na miesta, kde bude vystavená priamemu slnečnému žiareniu. Produkt inštalujte najmenej 30 cm od tepelných zdrojov, ako sú varné telesá, rúry, výhrevné jednotky a sporáky a aspoň 5 cm od elektrických rúr.
- Dbajte na to, aby ste potraviny uchovávali v chladničke v uzavretých nádobkách.
- Aby ste mohli uskladňovať maximálne množstvo potravín v mraziacej časti vašej chladničky, musí sa horná zásuvka vybrať a umiestniť na sklenenú poličku. Odber elektrickej energie uvedený pre vašu chladničku bol stanovený po vybratí zariadenia icematic a horných zásuviek, aby sa umožnila maximálna kapacita. Dôrazne sa odporúča použiť nižšie zásuvky v mrazničky a oddelenia multizone počas ukladania potravín do mrazničky.
- Pretože horúci a vlhký vzduch sa nedostane priamo do vášho výrobku, keď nie sú dvere zatvorené, výrobok sa optimalizuje v existujúcich podmienkach tak, aby jedlo vnútri bolo bezpečne chránené. Funkcie a súčasti, ako sú kompresor, ventilátor, ohrievač, rozmrazovač, osvetlenie, displej a iné, budú fungovať tak, aby za týchto podmienok spotrebovali minimálne množstvo energie.

- Tok vzduchu by nemal byť blokovaný tým, že umiestnite potraviny do prednej časti mrazničky a pred ventilátory priečinka multizone. Potraviny by sa mali ukladať tak, aby ste nechali voľné 5 cm miesto pred ochrannou mriežkou ventilátora.
- Rozmrazovanie zamrznutých potravín v priečinku chladničky šetrí rovnako energiu a uchováva kvalitu potravín.



Okolité teplota prostredia v miestnosti, kde chladničku inštalujete, by mala byť aspoň 10°C /50°F. Prevádzka chladničky v chladnejšom prostredí sa neodporúča vzhľadom na jej účinnosť.



Musíte dôkladne vyčistiť interiér chladničky.



Ak sa budú vedľa seba inštalovať dve chladničky, mala by byť medzi nimi vzdialenosť minimálne 4 cm.

4.2 Odporúčania pre priečinku s čerstvým jedlom

- Uistite sa, že sa potraviny nedostanú do kontaktu s teplotným senzorom v priečinku pre čerstvé jedlo. Ak sa má v priečinku pre čerstvého jedlo zachovať optimálna uskladňovacia teplota, senzor nesmie byť blokovaný jedlom.
- Do výrobku nekladajte horúce potraviny či nápoje.

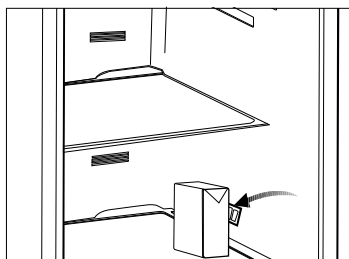
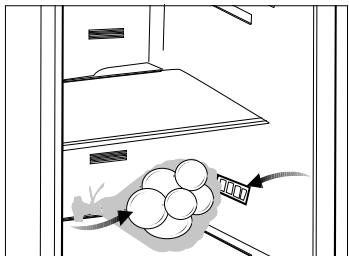

4.3 Prvé použitie

Predtým než produkt začnete používať, uistite sa, či boli vykonané všetky prípravy podľa pokynov uvedených v kapitolách „Dôležité pokyny o bezpečnosti a ochrane životného prostredia“ a „Inštalácia“.

- Vyčistíte interiér chladničky podľa odporúčania v odseku „Údržba a čistenie“. Pred uvedením chladničky do prevádzky sa uistite, či je interiér suchý.
- Zapojte chladničku do uzemnenej zásuvky. Keď sa otvoria dvere na chladničke, vnútro chladničky sa rozsvieti.
- Chladničku nechajte v prevádzke bez vložených potravín 6 hodín a pokiaľ to nie je nevyhnutné, neotvárajte dvere.



Budete počuť zvuk pri zapnutí kompresora. Kvapaliny a plyny utesnené v chladiacom systéme môžu vydávať zvuk, bez ohľadu na to, či kompresor je alebo nie je v prevádzke. Toto je celkom normálne.



Predné hrany chladničky môžu byť teplé na dotyk. To je normálne. Tieto časti sú konštruované tak, aby boli teplé na dotyk, aby sa predišlo kondenzácii.

5 Používanie výrobku

5.1. Indikačný panel

Indikačné panely sa môžu líšiť v závislosti od modelu vášho výrobku.

Pri používaní chladničky vám budú pomáhať zvukové a vizuálne funkcie indikačného panela.

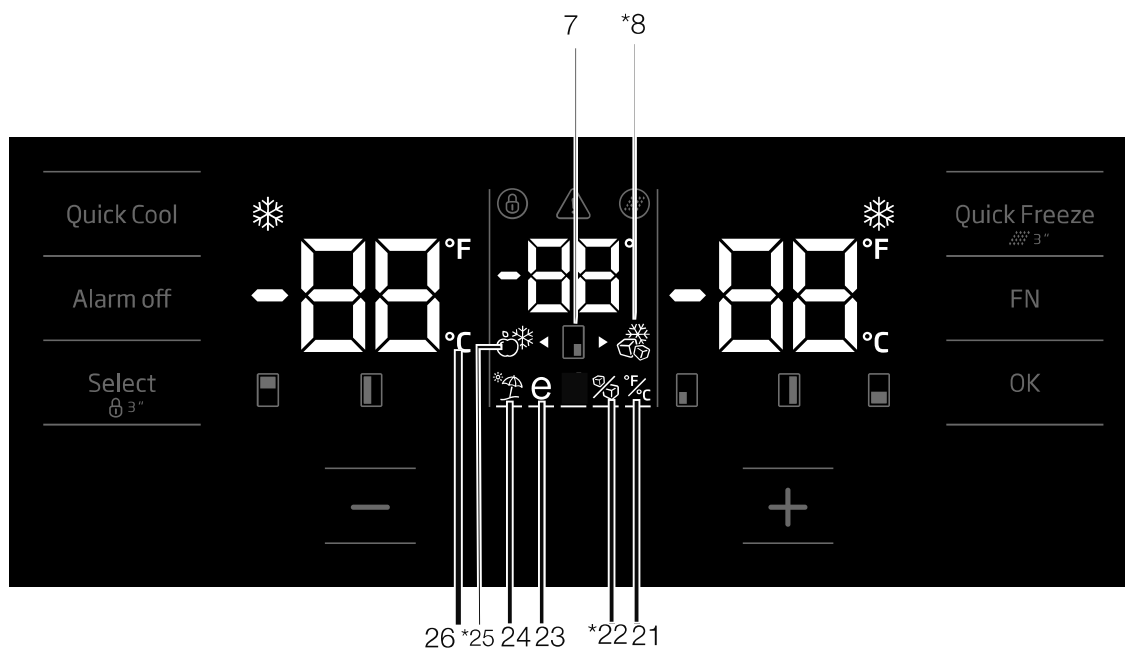
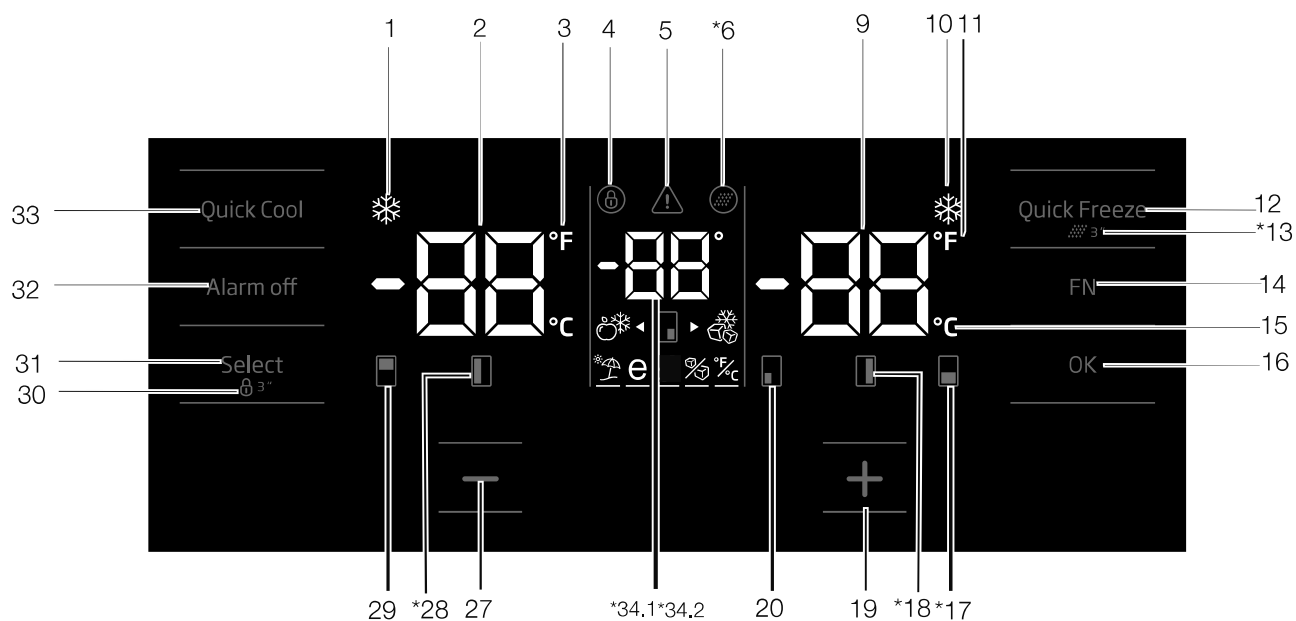

***Voliteľné:** Údaje uvedené v tejto používateľskej príručke sú určené ako koncepty a nemusia byť v dokonalom súlade s Vaším výrobkom. Ak váš výrobok neobsahuje príslušné časti, vzťahujú sa tieto informácie na ostatné modely.

Používanie výrobku

1. Indikátor funkcie rýchleho chladenia

Po zapnutí funkcie rýchleho chladenia sa rozsvieti indikátor rýchleho chladenia.

2. Indikátor teploty priechinka chladničky

Zobrazuje sa tu priemerná teplota v priechinku chladničky, môže byť nastavená na teploty 8,7,6,5,4,3,2,1.

3. Indikátor teploty vo Fahrenheitoch

Toto je indikátor teploty vo Fahrenheitoch. Keď je aktivovaný indikátor Fahrenheitov, nastavené hodnoty teploty sa zobrazujú vo Fahrenheitoch a príslušná ikona sa zapne.

4. Tlačidlo zamknutia

Stlačte tlačidlo uzamknutia tlačidiel súčasne na 3 sekundy. Symbol Zámok

sa rozsvieti a režim zámku klávesov sa aktivuje. Pri aktívnom režime uzamknutia tlačidiel nebudú fungovať tlačidlá. Znova stlačte tlačidlo uzamknutia tlačidiel súčasne na 3 sekundy. Tlačidlá nebudú v režime uzamknutia tlačidiel funkčné.

Ak chcete predísť zmene nastavenia teploty chladničky, stlačte tlačidlo zámku.

5. Varovanie Výpadok napájania / Vysoká teplota / Chyba

Táto kontrolka sa rozsvieti počas výpadku napájania, pri zlyhaní pri vysokých teplotách a upozornenie na chybu. Počas dlhodobých výpadkov napájania sa najvyššia teplota, ktoré mraznička dosiahne, začne blikať na digitálnom displeji.

Po kontrole potravín v mrazničke stlačte tlačidlo vypnutia alarmu a upozornenia vymažte.

Ak zistíte, že je táto kontrolka začne svietiť, pozrite si časť „Odporúčané postupy pri riešení problémov“.

6. Ikona vynulovania filtra

Ikona sa zapne keď sa indikátor musí resetovať.

7. Ikona zmeny teploty skrinky

Označuje skrinku, ktorej teplota sa musí zmeniť. Keď začne blikať ikona zmeny teploty skrinky, znamená to, že príslušná skrinka bola zvolená.

8. Ikonka mrazenia s funkciou joker

Prejdite na ikonu mrazenia s funkciou joker použitím tlačidla FN, začne blikať. Keď stlačíte OK, zapne sa ikona mraziacej skrinky a funguje ako mraznička.

9. Indikátor teploty priechinka mrazničky

Zobrazuje sa tu priemerná teplota v priechinku chladničky, môže byť nastavená na teploty -18, -19, -20, -21, -22, -23, -24.

10. Indikátor funkcie rýchleho mrazenia

Po zapnutí funkcie rýchleho mrazenia sa rozsvieti indikátor rýchleho mrazenia.

11. Indikátor teploty vo Fahrenheitoch

Toto je indikátor teploty vo Fahrenheitoch. Keď je aktivovaný indikátor Fahrenheitov, nastavené hodnoty teploty sa zobrazujú vo Fahrenheitoch a príslušná ikona sa zapne.

12. Tlačidlo funkcie rýchleho mrazenia

Stlačte toto tlačidlo pre aktiváciu alebo deaktiváciu funkcie rýchleho mrazenia. Keď túto funkciu aktivujete, mraznička sa vychladí na teplotu nižšiu ako je nastavená hodnota.



Funkciu rýchleho mrazenia použite kedykoľvek chcete rýchlo schladiť potraviny vložené do mrazničky. Ak chcete zmraziť veľké množstvo čerstvých potravín, odporúčame aktivovať túto funkciu, než vložíte potraviny do produktu.



Ak funkciu rýchleho mrazenia nezrušíte, vypne sa sama automaticky najneskôr po 24 hodinách alebo akonáhle priestor chladničky dosiahne požadovanú teplotu.



Táto funkcia sa opätovne nevyvolá, keď sa obnoví napájanie po výpadku elektriny.

13. Resetovanie filtra

Tento filter sa resetuje keď na 3 sekundy stlačíte tlačidlo rýchleho mrazenia. Ikona vynulovania filtra zhasne.

14. Tlačidlo FN

Použitím tohto tlačidla môžete prepínať medzi funkciami, ktoré chcete zvoliť. Po stlačení tohto tlačidla začne blikať ikona, ktorá sa má aktivovať alebo deaktivovať a kontrolka tejto ikony. Tlačidlo FN sa deaktivuje ak nie je stlačené na 20 sekúnd. Toto tlačidlo musíte opätovne stlačiť, ak chcete znovu zmeniť funkcie.

Používanie výrobku

15. Indikátor Celzia

Toto je indikátor teploty v stupňoch Celzia. Keď je aktivovaný indikátor Celzia, nastavené hodnoty teploty sa zobrazujú v stupňoch Celzia a príslušná ikona sa zapne.

16. Tlačidlo OK

Po navigácii vo funkciách pomocou tlačidla FN, ak sa funkcia zruší tlačidlom OK, bliká príslušná ikona a jej kontrolka. Keď sa funkcia aktivuje, ikona je naďalej zapnutá. Kontrolka bude naďalej blikáť na zobrazenie toho, že je ikona zapnutá.

17. Ikona zmeny teploty skrinky

Označuje skrinku, ktorej teplota sa musí zmeniť. Keď začne blikáť ikona zmeny teploty skrinky, znamená to, že príslušná skrinka bola zvolená.

18. Ikona zmeny teploty skrinky

Označuje skrinku, ktorej teplota sa musí zmeniť. Keď začne blikáť ikona zmeny teploty skrinky, znamená to, že príslušná skrinka bola zvolená.

19. Tlačidlo nastavenia zvýšenia

Zvoľte si príslušnú skrinku s tlačidlom zvoliť; ikona skrinky predstavujúca príslušnú skrinku začne blikáť. Ak počas tohto procesu stlačíte tlačidlo nastavenia zvýšenia, nastavená hodnota sa zvýši. Ak tlačidlo budete stláčať v cykle, vráti sa na východiskovú hodnotu.

20. Ikona zmeny teploty skrinky

Označuje skrinku, ktorej teplota sa musí zmeniť. Keď začne blikáť ikona zmeny teploty skrinky, znamená to, že príslušná skrinka bola zvolená.

21. Nastavenia indikátora teploty v Celziách a indikátora teploty vo Fahrenheitoch

Pohybujte nad týmto tlačidlo použitím tlačidla FN a zvoľte Fahrenheit a Celcius stlačením tlačidla OK. Potom ako je zvolený príslušný typ teploty, indikátor Fahrenheit a Celcius sa zapne.

22. Ikona vypnutie zariadenia na ľad

Stačte tlačidlo FN (pokým nedosiahne ikonu ľadu a nižší riadok) na vypnutie zariadenia na prípravu ľadu. Ikona vypnutie zariadenia na ľad a indikátor funkcie zariadenia na prípravu ľadu začnú blikáť keď prejdete cez ne; vďaka tomu budete vedieť, či je zariadenie na prípravu ľadu vypnuté alebo

zapnuté. Pri stlačení tlačidla OK bude ikona zariadenia na prípravu ľadu nepretržite svietiť a indikátor bude počas tohto procesu naďalej blikáť. Ak nechcete stlačiť žiadne tlačidlo po 20 sekundách, ikona a indikátor ostanú zapnuté. Vďaka tomu bude zariadenie vypnuté. Na opätovné zapnutie zariadenia prejdite cez ikonu a indikátor; takto začne blikáť ikona zariadenie na ľad VYP a aj indikátor. Ak nestlačíte žiadne tlačidlo do 20 sekúnd, ikona a indikátor sa vypnú a tým pádom sa zariadenie na prípravu ľadu znovu zapne.



Naznačuje, či je výrobnik ľadu aktivovaný alebo deaktivovaný.



Ak je zvolená táto funkcia, tok vody z nádrže na vodu sa zastaví. Avšak z výrobníka ľadu môžete vybrať už vyrobený ľad.

23. Ikona funkcie Eco fuzzy

Stačte tlačidlo FN (pokým nedosiahne ikonu písmena e, a nižší riadok) na zapnutie funkcie eco fuzzy. Keď prejdete na ikonu eco fuzzy, a indikátor eco fuzzy, obe začnú blikáť. Vďaka tomu môžete vedieť, či je funkcia eco fuzzy aktivovaná alebo deaktivovaná. Pri stlačení tlačidla OK bude ikona funkcie eco fuzzy nepretržite svietiť a indikátor bude počas tohto procesu naďalej blikáť. Ak nechcete stlačiť žiadne tlačidlo po 20 sekundách, ikona a indikátor ostanú zapnuté. Tým pádom bude funkcia Eco fuzzy aktivovaná. Ak chcete zrušiť funkciu eco fuzzy, opäť prejdite na ikonu a indikátor a stlačte tlačidlo OK. Tým pádom ikona funkcie eco fuzzy, a indikátor eco fuzzy začnú blikáť. Ak nestlačíte žiadne tlačidlo do 20 sekúnd, ikona a indikátor sa vypnú a funkcia eco fuzzy zrušená.

24. Ikona funkcie dovolenky

Stačte tlačidlo FN (pokým nedosiahne ikonu dáždika, a nižší riadok) na zapnutie funkcie dovolenky. Keď prejdete na ikonu funkcie dovolenky, a indikátor funkcie dovolenky, obe začnú blikáť. Vďaka tomu môžete vedieť, či je funkcia dovolenky aktivovaná alebo deaktivovaná. Pri stlačení tlačidla OK bude ikona funkcie dovolenky nepretržite svietiť a tým pádom je

Používanie výrobku

funkcia dovolenky aktivovaná. Indikátor bude počas tohto procesu naďalej blikať. Ak chcete funkciu dovolenky zrušiť, znova stlačte tlačidlo OK. Tým pádom ikona funkcie dovolenky a indikátor začnú blikať a funkcia dovolenky bude zrušená.

25. Ikona Joker fridge

Ak zvolíte ikonu joker fridge pomocou tlačidla FN a stlačíte tlačidlo OK, skrinka joker sa prepne na chladiacu skrinku a bude fungovať ako chladič.

26. Indikátor Celzia

Toto je indikátor teploty v stupňoch Celzia. Keď je aktivovaný indikátor Celzia, nastavené hodnoty teploty sa zobrazujú v stupňoch Celzia a príslušná ikona sa zapne.

27. Funkcia nastavenia zníženia

Zvoľte si príslušnú skrinku s tlačidlom zvoliť; ikona skrinky predstavujúca príslušnú skrinku začne blikať. Ak počas tohto procesu stlačíte tlačidlo nastavenia zníženia, nastavená hodnota sa zníži. Ak tlačidlo budete stláčať v cykle, vráti sa na východiskovú hodnotu.

28. Ikona zmeny teploty skrinky

Označuje skrinku, ktorej teplota sa musí zmeniť. Keď začne blikať ikona zmeny teploty skrinky, znamená to, že príslušná skrinka bola zvolená.

29. Ikona zmeny teploty skrinky

Označuje skrinku, ktorej teplota sa musí zmeniť. Keď začne blikať ikona zmeny teploty skrinky, znamená to, že príslušná skrinka bola zvolená.

30. Tlačidlo zamknutia

Stlačte tlačidlo uzamknutia tlačidiel súčasne na 3 sekundy. Symbol uzamknutia tlačidiel sa rozsvieti a režim uzamknutia tlačidiel sa aktivuje. Pri aktívnom režime uzamknutia tlačidiel nebudú fungovať tlačidlá. Znova stlačte tlačidlo uzamknutia tlačidiel súčasne na 3 sekundy. Tlačidlá nebudú v režime uzamknutia tlačidiel funkčné.

Ak chcete predísť zmene nastavenia teploty chladničky, stlačte tlačidlo **uzamknutia tlačidiel**.

31. Tlačidlo výberu

Použite toto tlačidlo pre zvolenie skrinky, ktorej teplotu chcete zmeniť. Týmto tlačidlom prepínajte medzi skrinkami. Zvolená skrinka je zobrazená

ikonami skriniek (7,17,18,20,28,29). Nezáleží od toho, ktorá ikona skrinky bliká, zvolená je tá skrinka, ktorej teplotu chcete zmeniť. Následne môžete nastaviť hodnotu stlačením tlačidla pre zníženie nastavenej hodnoty skrinky (27) a tlačidla pre zvýšenie nastavenej hodnoty skrinky (19). Ak nestlačíte tlačidlo výberu do 20 sekúnd, ikony skriniek zhasnú. Musíte stlačiť toto tlačidlo pre opätovné zvolenie skrinky.

32. Výstraha vypnutia alarmu

V prípade upozornenie na výpadok napájania, vysokú teplotu, po kontrole potravín v mrazničke stlačte tlačidlo vypnutia alarmu a varovania vymažte.

33. Tlačidlo funkcie rýchleho chladenia

Tlačidlo má dve funkcie. Krátko ho stlačte, ak chcete funkciu rýchleho chladenia aktivovať alebo deaktivovať. Indikátor rýchleho chladenia sa vypne a výrobok sa prepne späť na svoje normálne nastavenie.



Funkciu rýchleho chladenia použite kedykoľvek chcete rýchlo schladiť potraviny vložené do chladničky. Ak chcete schladiť veľké množstvo čerstvých potravín, odporúčame aktivovať túto funkciu, než vložíte potraviny do produktu.



Ak funkciu rýchleho chladenia nezrušíte, vypne sa sama automaticky najneskôr po 1 hodínach alebo akonáhle priestor chladničky dosiahne požadovanú teplotu.



Ak tlačidlo rýchleho chladenia stlačíte opakovane v krátkych intervaloch, aktivuje sa ochrana elektronického obvodu a kompresor sa nespustí okamžite.



Táto funkcia sa opätovne nevyvolá, keď sa obnoví napájanie po výpadku elektriny.

34. 1 Indikátor teploty Joker

Zobrazia sa nastavené hodnoty teploty skrinky Joker.

34. 2 Indikátor teploty priečinka na víno

Zobrazia sa nastavené hodnoty teploty priečinka na víno.

Používanie výrobku

5.2. Indikačný panel

Indikačné panely sa môžu líšiť v závislosti od modelu vášho výrobku.

Pri používaní chladničky vám budú pomáhať zvukové a vizuálne funkcie indikačného panela.

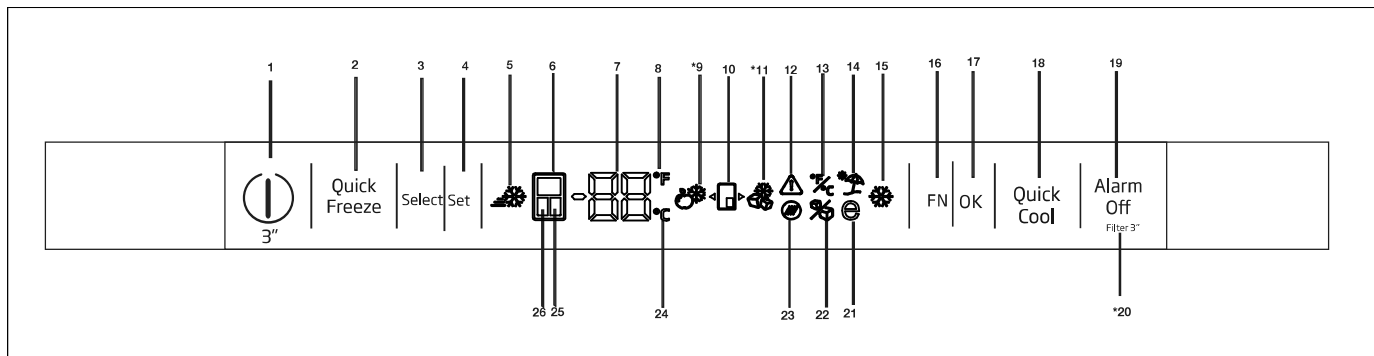

1 - Funkcia Zap./Vyp

Stlačením tlačidla Zap./Vyp. na 3 sekundy vypnete alebo zapnete chladničku.

2. Tlačidlo funkcie rýchleho mrazenia

Stlačte toto tlačidlo pre aktiváciu alebo deaktiváciu funkcie rýchleho mrazenia. Keď túto funkciu aktivujete, mraznička sa vychladí na teplotu nižšiu ako je nastavená hodnota.



Funkciu rýchleho mrazenia použite, keď chcete rýchlo zmraziť potraviny vložené do priestoru mrazničky. Ak chcete zmraziť veľké množstvo čerstvých potravín, aktivujte túto funkciu ešte pred ich vložením.



Ak funkciu rýchleho mrazenia nezrušíte, vypne sa sama automaticky najneskôr po 24 hodinách alebo hneď ako priestor chladničky dosiahne požadovanú teplotu.



Táto funkcia sa opätovne nevyvolá, keď sa obnoví prívod elektriny po jej výpadku.

3. Tlačidlo výber

Použite toto tlačidlo pre zvolenie skrinky, ktorej teplotu chcete zmeniť. Týmto tlačidlom prepínajte medzi skrinkami. Zvolená skrinka je zobrazená ikonami skriniek (6, 25, 24). Ktorákoľvek ikona skrinky je svietí, zvolená je tá skrinka, ktorej teplotu chcete zmeniť. Potom môžete zmeniť nastavenú



***Voliteľné:** Údaje uvedené v tejto používateľskej príručke sú určené ako koncepty a nemusia byť v dokonalom súlade s Vaším výrobkom. Ak váš výrobok neobsahuje príslušné časti, vzťahujú sa tieto informácie na ostatné modely.

hodnotu stlačením tlačidla Nastavenie teploty (4) na hodnotu nastavenú v skrini

4. Nastavenie teploty / Zníženie teploty

Po stlačení sa zníži teplota vybraného priechinka.

5 - Kontrolka Rýchle mrazenie

Táto ikona svieti, keď je aktívna funkcia Rýchle mrazenie.

6. Indikátor priestoru chladničky

Keď je tento indikátor aktívny, teplota priestoru chladničky sa zobrazí na Indikátore hodnoty teploty. Teplotu v priechinku chladničky môžete nastaviť na 8, 7, 6, 5, 4, 3, 2 alebo 1°C / 46, 45, 44, 43, 42, 41, 40, 39, 38, 37, 36, 35, 34 alebo 33°F stlačením tlačidla Nastavenie teploty (4).

7. Indikátor hodnoty teploty

Zobrazuje sa na ňom hodnota chladenia zvoleného priechinka.

8. Indikátor teploty vo Fahrenheitoch

Toto je indikátor teploty vo Fahrenheitoch. Keď je aktivovaný indikátor Fahrenheitov, nastavené hodnoty teploty sa zobrazujú vo Fahrenheitoch a príslušná ikona sa zapne.

9. Ikona mrazničky Joker

Ak zvolíte ikonu mrazničky Joker pomocou tlačidla FN (16) a stlačíte tlačidlo OK (17), skrinka joker sa prepne na chladiacu skrinku a bude fungovať ako chladič.

10. Ikona skrinky Joker

Zobrazuje ikonu skrinky Joker.

11. Ikonka mrazenia s funkciou joker

Ak zvolíte ikonu chladničky joker pomocou tlačidla FN (16) a stlačíte tlačidlo OK (17), skrinka joker sa prepne na skrinku mrazničky a bude fungovať ako mraznička.

12. Varovanie Výpadok napájania / Vysoká teplota / Chyba

Táto kontrolka sa rozsvieti počas výpadku napájania, pri zlyhaní pri vysokých teplotách a upozornenie na chybu. Počas dlhodobých výpadkov napájania začne na digitálnom displeji blikať najvyššia teplota, ktorú mraziaci priestor dosiahne. Po kontrole potravín v mrazničke stlačte tlačidlo vypnutia alarmu (19) a upozornenia vymažte.

13. Nastavenia indikátora teploty v stupňoch Celzia a indikátora teploty vo Fahrenheitoch

Pohybujte nad týmto tlačidlo použitím tlačidla FN a zvolte Fahrenheit a Celcius stlačením tlačidla OK. Potom ako je zvolený príslušný typ teploty, indikátor Fahrenheit a Celcius sa zapne.

14. Ikona funkcie dovolenky

Stlačte tlačidlo FN (pokým nedosiahne ikonu dáždника) na zapnutie funkcie dovolenky. Ak prejdete na ikonu funkcie dovolenky, začne blikať. Vďaka tomu môžete vedieť, či je funkcia dovolenky aktivovaná alebo deaktivovaná. Pri stlačení tlačidla OK bude kontrolka funkcie dovolenky nepretržite svietiť a tým pádom je funkcia dovolenky aktivovaná. Ak chcete funkciu dovolenky zrušiť, znova stlačte tlačidlo OK. Tým pádom kontrolka funkcie dovolenky začne blikať a funkcia dovolenky bude zrušená.

15. Indikátor funkcie rýchleho chladenia

Po zapnutí funkcie rýchleho chladenia sa rozsvieti indikátor rýchleho chladenia.

16. Tlačidlo FN

Použitím tohto tlačidla môžete prepínať medzi funkciami, ktoré chcete zvoliť. Po stlačení tohto tlačidla začne blikať ikona, ktorá sa má aktivovať alebo deaktivovať a kontrolka tejto ikony. Tlačidlo FN sa deaktivuje ak nie je stlačené na 20 sekúnd. Toto tlačidlo musíte opätovne stlačiť, ak chcete znovu zmeniť funkcie.

17. Tlačidlo OK

Po navigácii vo funkciách pomocou tlačidla FN, ak sa funkcia zruší tlačidlom OK, bliká príslušná kontrolka. Keď sa funkcia aktivuje, ikona je naďalej zapnutá. Kontrolka bude naďalej blikať na zobrazenie toho, že je ikona zapnutá.

18. Tlačidlo funkcie rýchleho chladenia

Tlačidlo má dve funkcie. Krátko ho stlačte, ak chcete funkciu rýchleho chladenia aktivovať alebo deaktivovať. Indikátor rýchleho chladenia sa vypne a výrobok sa prepne späť na svoje normálne nastavenie.

19. Výstraha vypnutia alarmu

V prípade upozornenie na výpadok napájania, vysokú teplotu, po kontrole potravín v mrazničke stlačte tlačidlo vypnutia alarmu na vymazanie ikony varovania o vysokej teplote (12).

20. Resetovanie filtra

Tento filter sa resetuje, keď na 3 sekundy stlačíte tlačidlo vypnutia alarmu (19). Ikona vynulovania filtra zhasne.

21. Ikona funkcie Eco fuzzy

Stlačte tlačidlo FN (pokým nedosiahne ikonu písmena e) na zapnutie funkcie Eco fuzzy. Ak prejdete na ikonu funkcie Eco fuzzy, začne blikať. Vďaka tomu môžete vedieť, či je funkcia Eco fuzzy aktivovaná alebo deaktivovaná. Pri stlačení tlačidla OK bude ikona funkcie Eco fuzzy počas tohto procesu nepretržite svietiť. Ak nestlačíte žiadne tlačidlo, po 20 sekundách ikona ostane zapnutá. Tým pádom bude funkcia Eco fuzzy aktivovaná. Ak chcete zrušiť funkciu Eco fuzzy, opäť prejdite na ikonu a stlačte tlačidlo OK. Tým pádom ikona funkcie Eco fuzzy začne blikať. Ak nestlačíte žiadne tlačidlo do 20 sekúnd, ikona sa vypne a funkcia Eco fuzzy sa zruší.

22. Ikona vypnutie zariadenia na ľad

Stlačte tlačidlo FN (pokým nedosiahne ikonu ľadu) na vypnutie zariadenia na prípravu ľadu. Ikona vypnutie zariadenia na ľad začne blikať, keď prejdete cez ne, tým pádom budete vedieť, či je zariadenie na prípravu ľadu vypnuté alebo zapnuté. Pri stlačení tlačidla OK bude ikona zariadenia na ľad počas tohto procesu nepretržite svietiť. Ak

Používanie výrobku

nechcete stlačiť žiadne tlačidlo po 20 sekundách, ikona a indikátor ostanú zapnuté. Vďaka tomu bude zariadenie vypnuté. Zariadenie na ľad opäť zapnete tak, že prejdete na ikonu. Ikona vypnutie zariadenia na ľad začne blikať. Ak stlačíte tlačidlo OK, ikona sa vypne, a tým sa zariadenie na ľad opäť zapne.



Naznačuje, či je výrobnik ľadu aktivovaný alebo deaktivovaný.



Ak je zvolená táto funkcia, tok vody z nádrže na vodu sa zastaví. Avšak z výrobníka ľadu môžete vybrať už vyrobený ľad.

23. Ikona vynulovania filtra

Ikona sa zapne, keď je potrebné resetovať filter.

24. Indikátor Celzia

Toto je indikátor teploty v stupňoch Celzia. Keď je aktivovaný indikátor Celzia, nastavené hodnoty teploty sa zobrazujú v stupňoch Celzia a príslušná ikona sa zapne.

25. Indikátor priečinka Joker

Keď je tento indikátor aktívny, teplota priečinka Joker sa zobrazí na indikátore hodnoty teploty. Nastavené hodnoty priečinka Joker sa menia stlačením tlačidla Nastavenie teploty (4).

26 Indikátor priestoru mrazničky

Keď je tento indikátor aktívny, teplota priestoru mrazničky sa zobrazí na Indikátore hodnoty teploty. Teplotu v priečinku mrazničky môžete nastaviť na -16, -18, -19, -20, -21, -22 a -24 °C /0, -2, -4, -6, -8, -10 a -12°F stlačením tlačidla Nastavenie teploty (3).

Používanie výrobku

5.3. Zmrazovanie čerstvých potravín

- Ak chcete zachovať kvalitu potravín, potraviny umiestnené v mrazničke musia byť zmrazené tak rýchlo, ako je to možné, z toho dôvodu použite funkciu rýchleho zmrazenia.
- Zmrazenie potravín v čerstvom stave predĺži dobu ich skladovania v mrazničke.
- Zabaľte potraviny do vzduchotesných balení a tesne ich uzatvorte.
- Uistite sa, že potraviny sú pred vložením do mrazničky zabalené. Miesto tradičného obalového papiera použite krabice do mrazničky, staniol a papier odolný proti vlhkosti, igelitové vrecká alebo podobné obalové materiály.
- Pred zmrazením označte každé balenie potravín napísaním dátumu na ich obal. To vám umožní určiť čerstvosť každého balenia pri každom otvorení mrazničky. Udržujte skoršie položky potravín v prednej časti, aby ste zabezpečili, že budú použité ako prvé.

- Zmrazené potraviny musia byť použité ihneď po rozmrazení a nemali by byť znovu zmrazené.
- Nezmrazujte veľké množstvo potravín naraz.
- “24 hodín pred zmrazením čerstvých potravín aktivujte funkciu „Funkcia rýchleho zmrazenia“. Balenia čerstvých potravín by mali byť umiestnené v spodných zásuvkách. Po vložení balíkov s čerstvými potravinami znova aktivujte „Funkciu rýchleho zmrazenia“. Keď je mraziaca skrinka nastavená na rýchlu funkciu, skrinka joker je tiež nastavená na rýchlu funkciu automaticky.”

Nastavenie Mraziacej časti	Nastavenie Chladiacej časti	Opis
-18°C	4°C	Toto je predvolené, odporúčané nastavenie.
-20, -22 alebo -24 °C	4°C	Tieto nastavenia sa odporúčajú pre teploty nad 30°C.
Rýchle mrazenie	4°C	Použite ich pre zmrazenie potravín v krátkej dobe, bude spotrebič sa pri ukončení procesu opätovne nastaviť na predchádzajúce nastavenia.
-18°C alebo nižšie	2°C	Použite toto nastavenie, ak si myslíte, že chladiaci priestor nie je dostatočne studený vzhľadom na teplotu prostredia alebo časté otváranie dverí.

5.4. Odporúčania pre skladovanie zmrazených potravín

Chladiaci priestor musí byť nastavený na menej ako -18°C.

1. Umiestnite potraviny do mrazničky čo najrýchlejšie, aby nedošlo k ich rozmrazeniu.
2. Pred zmrazením skontrolujte položku “Dátum spotreby” na obale aby ste sa uistili, že ešte nevypršal.
3. Uistite sa, že balenie potravín nie je poškodené.

Používanie výrobku

5.5. Podrobnosti o mrazničke

Podľa noriem IEC 62552, mraznička musí mať schopnosť zmraziť 4,5 kg potravín na teplotu -18°C alebo nižšie do 24 hodín na každých 100 litrov objemu mraziaceho priestoru. Potraviny môžu byť zachované po dlhšiu dobu iba pri teplote do teploty -18°C . Potraviny môžete udržiavať čerstvé po dobu niekoľkých mesiacov (v mraznička na alebo pod teplotou -18°C).

Potraviny ktoré majú byť zmrazené nesmú prísť do kontaktu s už zmrazenými potravinami vo vnútri mrazničky z dôvodu zabránenia ich čiastočnému rozmrazeniu.

Zeleninu uvarte a vodu odfiltrujte pre predĺženie doby zmrazeného skladovania. Po filtrácii dajte jedlo do vzduchotesných balení a umiestnite ho v mrazničke. Banány, paradajky, hlávkový šalát, zeler, varené vajcia, zemiaky a podobné potraviny nezmrazujte. Zmrazenie týchto potravín jednoducho zníži nutričné hodnoty a kvalitu týchto potravín, ako aj spôsobí ich prípadné znehodnotenie, ktoré je zdraviu škodlivé.

5.6. Umiestnenie jedla

Police v mraziacej časti	Rôzny mrazený tovar ako sú mäso, ryby, zmrzlina, zelenina a pod.
Police v chladiacej časti	Potraviny v hrnci, taniere a krabice s viečkami, vajcia (v krabicach s viečkom)
Police v dverách chladiacej časti	Malé a balené potraviny alebo nápoje
Zásobník na zeleninu	Ovocie a zelenina
Časť pre čerstvé potraviny	Lahôdky (potraviny pre raňajky, mäsové výrobky, ktoré majú byť konzumované v krátkej dobe)

5.7. Upozornenie na otvorené dvere (voliteľné)

Ak dvere výrobku zostanú otvorené po dobu 1 minúty, zaznie akustické upozornenie. Akustický upozornenie stíchne, keď sú dvere zatvorené alebo po stlačení ľubovoľného tlačidla na displeji (ak je k dispozícii).

5.8. Vnútorne osvetlenie

Vo vnútornom osvetlení sa používa LED lampa. V prípade akýchkoľvek problémov s touto lampou sa obráťte na autorizovaný servis.

Lampa(y) použité v tomto prístroji nie sú vhodné pre osvetlenie miestnosti domácnosti. Zamýšľaný účel tohto svetidla je pomôcť užívateľovi umiestniť potraviny do chladničky/mrazničky bezpečne a pohodlne.

5.9. Priechnik Crisper (na zeleninu a ovocie)

Priechnik na zeleninu a ovocie vašej chladničky je špeciálne navrhnutý tak, aby vašu zeleninu uchoval čerstvú bez straty jej vlhkosti. Na tento účel sa vo všeobecnosti zintenzívňuje cirkulácia chladného vzduchu v priestore priechnika na ovocie a zeleninu. Vyberte police na dverách, ktoré sú opreté o priechnik Crisper skôr, ako vyberiete priechnik Crisper.

5.10. Priechnik Crisper s kontrolou vlhkosti

(FreSHelf)

(Táto funkcia je voliteľná)

Úroveň vlhkosti zeleniny a ovocia sa udržiava pod kontrolou s funkciou priechnika Crisper (na zeleninu a ovocie) s kontrolou vlhkosti. Takto sa zaisťuje udržanie dlhšej čerstvosti potravín.

Odporúčame, aby ste uložili listovú zeleninu, napríklad šalát, špenát a zeleninu, ktoré sú citlivé na stratu vlhkosti, čo najviac horizontálne, keď ich budete ukladať do priechnika Crisper; nie však vo vertikálnej polohe na koreňoch.

Pri výmene zeleniny by ste mali zvážiť špecifické hmotnosti zeleniny. Ťažká a tvrdá zelenina sa musí umiestniť do spodnej časti priechnika na zeleninu a ovocie a ľahká a mäkká zelenina sa musí umiestniť nahor.

Zeleninu nikdy nenechávajte v priechniku Crisper zeleninu v plastových vrecúškach. Ak ju necháte v plastových vrecúškach, bude to mať za následok ich skoré skazenie. Ak chcete, aby sa jednotlivé druhy zeleniny nedostávali z hygienických dôvodov do kontaktu, použite perforované papier alebo

Používanie výrobku

podobný materiál namiesto plastových vreciek. Nedávajte hrušky, marhule, broskyne a ovocie vytvárajúce veľké množstvo etylénového plynu, do rovnakého priechinka Crisper spolu s inými druhmi zeleniny a ovocia. Etylénový plyn sa vyparuje z tohto ovocia a môže spôsobiť rýchlejšie dozretie iného ovocia a jeho skazenie za kratší čas.

5.11 Držiak na vajíčka

Držiak na vajíčka môžete namontovať na želané dvere alebo policu telesa.

Držiak na vajíčka nikdy nedávajte do priechinka mrazničky.

5.12 Pohyblivá stredná časť

Účelom pohyblivej strednej časti je zabrániť uniknutiu studeného vzduchu zvnútra vašej chladničky von.

1 - Tesnenie vzniká vtedy, keď tesnenia na dverách tlačia na povrch pohyblivej strednej časti, kým sú dvierka priestoru chladničky zatvorené.

2. Ďalší dôvod, prečo je vaša chladnička vybavená pohyblivou strednou časťou je, že zvyšuje čistý objem priechinka chladničky. Štandardné stredné časti zaberajú v chladničke nevyužitelný priestor.

3 - Pohyblivá stredná časť je zatvorená vtedy, keď sú ľavé dvierka priestoru chladničky otvorené.

4 - Nesmiete ich otvárať ručne. Pohybujú sa



navádzaním plastovou časťou na telesa, kým sú dvierka zatvorené.

5.13 Úložný priechinok ovládania chladenia

Úložný priechinok ovládania chladenia vašej chladničky môžete použiť v akomkoľvek požadovanom režime tak, že ho prispôbíte teplotám chladničky (2/4/6/8 °C) alebo mrazničky (-18/-20/-22/-24). Priechinok môžete udržiavať na želanej teplote pomocou tlačidla nastavenia teploty úložného priechinka ovládania chladenia. Teplota úložného priechinka ovládania chladenia sa dá okrem teplôt priechinka chladničky nastaviť na 0 a 10 stupňov a okrem teplôt priechinka mrazničky na -6 stupňov. 0 stupňov sa používa na dlhšie uskladnenie delikátnych výrobkov a -6 stupňov sa používa na uchovanie mäsa v ľahko krájomnom stave až 2 týždne.

Funkciu prepnutia na priechinok chladničky alebo mrazničky zabezpečuje chladiaci prvok, ktorý sa nachádza v uzatvorenej časti (priechinok kompresora) za chladničkou. Počas prevádzky tohto prvku môžete počuť zvuky, ktoré sú podobné zvukom sekundovky, ktoré vydávajú analógové hodiny. Je to normálne a nie je to spôsobené poruchou.

5.14 Modré svetlo/HarvestFresh

***Nemusí byť k dispozícii pre všetky modely**

Pre modré svetlo,

Ovocie a zelenina uložené v priehradke na ovocie a zeleninu, ktoré sú osvetlené modrým svetlom, pokračujú vo svojej fotosyntéze účinkom vlnovej dĺžky modrého svetla a zachovávajú si tak obsah vitamínov.

Používanie výrobku

Pre HarvestFresh,

Ovocie a zelenina uložené v priehradke na ovocie a zeleninu ktoré sú osvetlené technológiou HarvestFresh si zachovávajú svoje vitamíny dlhšie vďaka cyklu s modrým, zeleným, červeným svetlom a tmou, ktoré simulujú denný cyklus.

Ak otvoríte dvierka chladničky v tmavom období technológie HarvestFresh, chladnička to automaticky deteguje a rozsvieti modro-zelené alebo červené svetlo, aby osvetlilo priehradku na ovocie a zeleninu pre vaše pohodlie. Po zatvorení dvierok chladničky bude tmavá perióda pokračovať a bude predstavovať nočný čas v dennom cykle.

5.15 Protizápachový filter

Protizápachový filter vo vzduchovom potrubí priečinka chladničky zabraňuje tvorbe nepríjemných pachov v chladničke.

Používanie výrobku

5.16 Oddelenie na víno

(Táto funkcia je voliteľná)

1 – Naplňte oddelenie na víno

Oddelenie na víno je skonštruované tak, aby poňalo 28 fliaš vpredu + 3 flaše dostupné použitím teleskopického držáka. Tieto maximálne deklarované množstvá sú uvedené len na informačné účely a zodpovedajú testom vykonaným so štandardnou fľašou "Bordelaise 75cl".

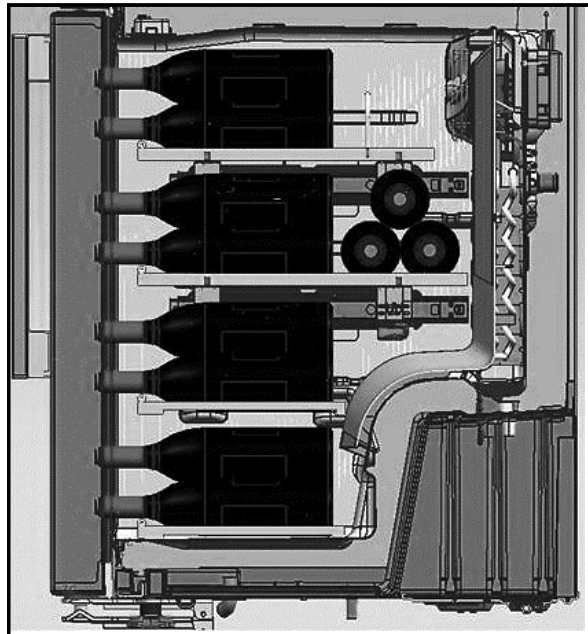
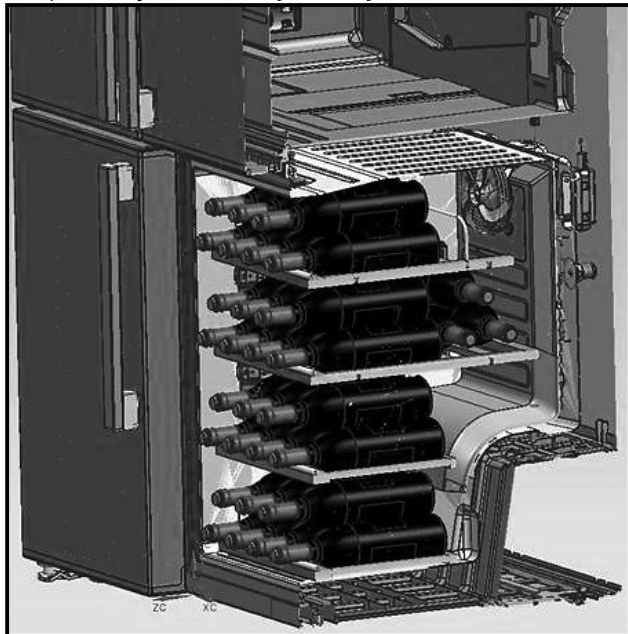

2- Odporúčané optimálne teploty podávania

Naša rada: Ak zmiešate rozličné druhy vín, zvolte si nastavenie 12 ° Celzia, rovnako ako v skutočnej pivnici. Pri bielych vínach, ktoré sa majú podávať pri teplote od 6 do 10 °, umiestnite fľaše do chladničky 1/2 hodiny pred podávaním vína a chladnička uchová fľaše vína na požadovanej teplote. Červené vína sa pri podávaní pomaly zohrievajú na izbovú teplotu.

16 -17 °C	Jmené Bordeaux vína - červené
15 -16°C	Jemné Burgundské vína - červené
14 -16 °C	Grand crus (vynikajúce ročníky) suchých bielych vín
11 -12 °C	Jemné, ovocné a mladé červené vína
10 -12 °C	Provensálske ružové vína, francúzske vína
10 -12 °C	Suché biele vína a červené vidiecke vína
8 – 10 °C	Biele vidiecke vína
7 – 8 °C	Šampanské
6°C	Sladké biele vína

Používanie výrobku

3- Tipy pre otváranie fľaše vína predtým než víno ochutnáte:

Biele vína

Mladé červené vína

Husté a vyzreté červené vína

Približne 10 minút pred podávaním

Približne 10 minút pred podávaním

Približne 30 až 60 minút pred podávaním

4- Ako dlho sa môžu skladovať otvorené fľaše?

Nedopité fľaše vína sa musia riadne uzatvoriť zátkou a môžu sa skladovať na studenom a suchom mieste:

	Biele	vína Červené vína
fľaša plná na 75 %	3 až 5 dní	4 až 7 dní
fľaša plná na 50 %	2 až 3 dni	3 až 5 dní
Menej than 50%	1 deň	2 dni

5.17 Použitie vnútorného zásobníka vody a zásobníka vody na dverách

(Pri niektorých modeloch)

Po pripojení chladničky k zdroju vody alebo výmene vodného filtra prepláchnite systém vody. Použite pevnú nádobu na stlačenie a pridržiavanie páky dávkovača vody na 5 sekúnd a potom jo pustite na 5 sekúnd. Opakujte postup kým nezačne tiecť voda. Hneď ako začne tiecť voda, pokračujte naďalej pri stláčaní a púšťaní lopatky dávkovača (5 sekúnd zap., 5 sekúnd vyp.) kým dostanete 4 galóny. Vydalo sa 15 litrov vody. Týmto sa odstráni vzduch z filtra a systému dávkovača vody a pripraví sa vodný filter na používanie. V niektorých domácnostiach môže byť potrebné dodatočné preplachovanie. Pri uvoľňovaní vzduchu zo systému môže voda vystrekovať z dávkovača.

Počkajte 24 hodín, pokým sa voda v chladničke ochladí. Každý týždeň dávajte dostatočné množstvo vody, aby ste vždy mali čerstvú zásobu.



Po 5 minútach nepretržitého dávkovania dávkovač prestane dávkovať vodu, aby sa predišlo zaplaveniu. Ak chcete vodu naďalej dávkovať, stlačte znovu lopatku dávkovača.

Zásobník vody pri dverách (Pri niektorých modeloch)

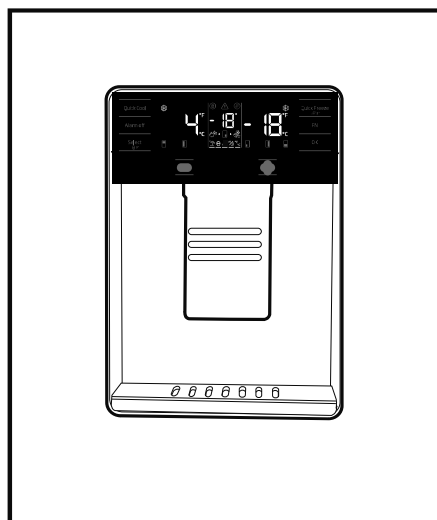

Používanie výrobku

5.18 Dávkovanie vody

Postavte nádobu pod výpusť dávkovača zatiaľ čo budete stláčať lopatku dávkovača. Pustite lopatku dávkovača na zastavenie dávkovania.



Je úplne normálne, že prvých pár pohárov z dávkovača bude teplých.



Ak sa dávkovač nepoužíva po dlhšie časové obdobie, prvých niekoľko pohárov vody vylejte, aby ste zabezpečili úplnú čistotu vody.

Pri prvom uvedení do prevádzky budete musieť na vychladenie vody počkať približne 24 hodín. Krátko po potiahnutí aktivátora vyberte pohár.

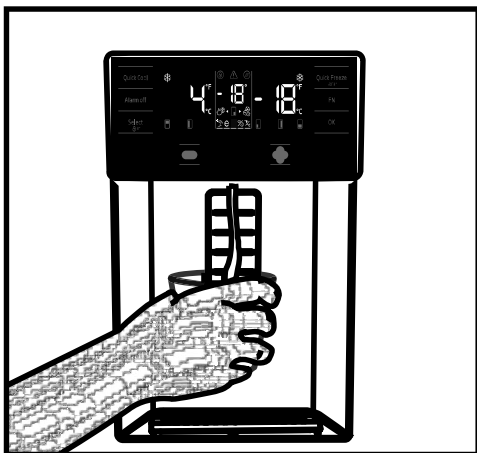

Vstavaný zásobník vody (pri niektorých modeloch)

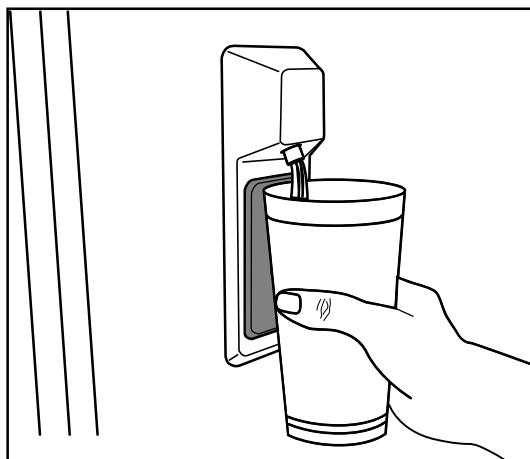

5.19 Pre používanie dávkovača vody



Predtým, než použijete chladničku prvý krát a tak isto po výmene vodného filtra, môžu z dávkovača vody kvapkať kvapky. Aby ste predišli úniku vody z dávkovača, odzdušnite vzduch zo systému vydaním 5-6 galónov (približne 20 litrov) vody cez dávkovač vody, skôr než začnete chladničku používať, a takisto pri každej výmene vodného filtra. Týmto sa odstráni vzduch uviaznutý v systéme a odstráni sa únik vody z dávkovača. Pokiaľ dôjde k zablokovaniu prietoku vody, bude sa vyžadovať kontrola spájacieho prvku a vyrovnanie vodovodného vedenia v zadnej časti zariadenia.



Pokiaľ z dávkovača vody uniká len niekoľko kvapiek vody po výdaji vody, toto je normálne.

5.20 Výrobník ľadu

(pri niektorých modeloch)

Aby ste získali ľad z výrobníka ľadu, naplňte dávkovač vody v priečniku chladničky vodou až na maximum.

Kocky ľadu v zásuvke na ľad sa môžu pôsobením horúceho a vlhkého vzduchu o seba prilepiť a vytvoriť masu približne za 15 dní. To je normálne. Ak sa Vám nedarí masu oddeliť, vyporáždite zásuvku na ľad a pripravte ľad znovu.



Odporúča sa vymeniť vodu v zásobníku vody v prípade, že zostane vo vodnej nádrži dlhšie ako 2-3 týždne.



Zvláštne zvuky vychádzajúce z chladničky v 120-minútových intervaloch su zvuky prípravy ľadu a liatia. To je normálne.



Ak nechcete pripravovať ľad stlačte ikonu „Ice Off“ (Vypnutý ľad), aby ste vypli výrobnik ľadu a ušetrili energiu, a predĺžili tak životnosť vašej chladničky.



Je úplne normálne, že po odobraní vody spadne z dávkovača vody pár kvapiek.

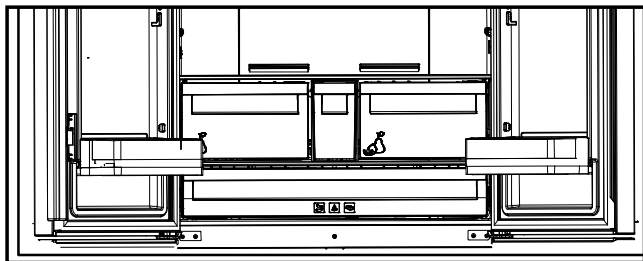

5.21 Icematic a nádoba na skladovanie ľadu

(pri niektorých modeloch)

Používanie Icematic-u

* Naplníte Icematic vodou a usadíte ho na miesto. Ľad bude pripravený približne behom dvoch hodín. Nevyberajte Icematic z jeho miesta, pokiaľ chcete pripraviť ľad.

* Pootčte západkami na Icematic-u o 90 stupňov v smere hodinových ručičiek.

Kocky ľadu v bunkách budú padať do nádoby na skladovanie ľadu naspodu.

* Nádobu na skladovanie ľadu môžete vybrať a podávať ľadové kocky.

* Ak si prajete, môžete kocky ľadu ponechať v nádobe na skladovanie.

Nádoba na skladovanie ľadu

Nádoba na skladovanie ľadu je určená pre uchovanie ľadových kociek. Nedávajte dovnútra vodu. Inak sa môže poškodiť.

6. Údržba a čistenie

Čistite produkt pravidelne, čím predĺžite jeho životnosť.



UPOZORNENIE:

Pred čistením chladničku odpojte od napájania.

- Nikdy nepoužívajte ostré a drsné nástroje, mydlo, domáce čistiace prostriedky, čistiace prášky, plyn, benzín, laky a podobné látky na čistenie.
- Pri výrobkoch, ktoré nie sú typu Frost, sa na zadnej stene chladničky tvoria vodné kvapky a námraza až po šírku prsta. Nečistite to; nikdy na to nepoužívajte olej alebo podobné látky.
- Na čistenie vonkajšieho povrchu výrobku používajte iba mierne vlhké tkaniny z mikrovlákien. Špongie a iné typy utierok môžu poškríabať povrch.
- Rozpusťme lyžičku uhličitanu vo vode. Navlhčite kúsok handry vo vode a vyžmýkajte ju. Utrite prístroj s touto látkou a dôkladne osušte.
- Dávajte pozor, aby sa voda nedostala do krytu lampy a iných elektrických častí.
- Vyčistite dvere pomocou vlhkej handričky. Odstráňte všetky položky vo vnútri pre vybratie poličiek z dverí a samotnej chladničky. Zdvihnite dverné police až do ich odpojenia sa. Vyčistite a osušte police, potom ich umiestnite späť na ich miesto zasunutím zhora.
- Nepoužívajte chlórú vodu alebo čistiace prostriedky na vonkajšom povrchu a pochrómovaných častiach výrobku. Chlór môže na takých kovových povrchoch spôsobiť koróziu.

- Nikdy nepoužívajte ostré a drsné nástroje alebo mydlo, domáce čistiace prostriedky, čistiace prostriedky, benzín, benzén, vosk, atď., v opačnom prípade sa na plastových dieloch objavia škvrny a dôjde k ich deformácii. Na čistenie použite teplú vodu a mäkkú handričku a utrite ich do sucha.

6.1. Prevencia pred zápachom

Výrobok je vyrobený bez akýchkoľvek pachových látok. Avšak, udržiavanie jedla v nesprávnych častiach a nesprávne čistenie vnútorných povrchov môže viesť k zápachu.

Aby k tomu nedošlo, očistite vnútro so sódomou vodou každých 15 dní.

- Uchovávajte potraviny v uzavretých baleniach. Mikroorganizmy sa môžu z neuzavretých potravín rozšíriť a spôsobiť zápach.
- Nenechávajte potraviny so zašlým dátumom spotreby a pokazené potraviny v chladničke.

6.2. Ochrana plastových povrchov

Olej vytečený na plastové povrchy môže poškodiť povrch a musí byť ihneď umytý teplou vodou.

7 Riešenie problémov

Než sa obrátite na servis, pozrite si nasledujúci zoznam. Môže Vám to ušetriť čas aj peniaze. Tento zoznam obsahuje časté sťažnosti, ktoré nie sú spojené s chybným spracovaním alebo poškodením materiálu. Niektoré funkcie uvedené v tomto dokumente sa nemusia vzťahovať na váš produkt.

Chladnička nefunguje.

- Zástrčka nie je úplne nasadená. >>> Zapojte ju úplne do zásuvky.
- Poistka pripojená do zásuvky ktorá napája produkt alebo hlavná poistka je spálená. >>> Skontrolujte poistky.

Kondenzácia na bočnej stene chladiaceho priestoru (MULTI ZÓNA, CHLADIACA, KONTROLNÁ a FLEXI ZÓNA).

- Dvere sa otvárajú príliš často >>> Dbajte na to, aby ste dvere výrobku neotvárali príliš často.
- Prostredie je príliš vlhké. >>> Neinštalujte výrobok vo vlhkom prostredí.
- Potraviny obsahujúce tekutiny sú uchovávané v neuzavretých nádobách. >>> Uchovávajte potraviny, ktoré obsahujú tekutiny v uzavretých nádobách.
- Dvere výrobku boli ponechané otvorené. >>> Nenechávajte dvere chladničky otvorené po dlhšiu dobu.
- Termostat je nastavený na príliš nízku teplotu. >>> Nastavte termostat na vhodnú teplotu.

Kompresor nepracuje.

- V prípade náhleho výpadku prúdu alebo vytiahnutia napájacieho kábla a po jeho opätovnom pripojení tlak plynu v chladiacom systéme výrobku nie je vyvážený, čo spustí tepelný istič kompresora. Produkt sa reštartuje po približne 6 minútach. Keď sa výrobok po uplynutí tejto doby nereštartuje, obráťte sa na servis.
- Je aktívne rozmrazovanie. >>> To je normálne pre chladničku s plne automatickým rozmrazovaním. Odmrazovania sa vykonáva pravidelne.
- Produkt nie je zapojený do elektrickej siete >>> Uistite sa, že napájací kábel je zapojený.
- Nastavenie teploty je nesprávne. >>> Zvoľte zodpovedajúce nastavenie teploty.
- Nie je prúd. >>> Produkt bude naďalej fungovať normálne po obnovení napájania.

Prevádzkový hluk chladničky sa pri používaní zvyšuje.

- Prevádzkové výsledky tohto výrobku sa môžu líšiť v závislosti na zmenách teploty okolitého prostredia. To je normálne a nejedná sa o závalu.

Chladnička beží príliš často alebo príliš dlho.

Riešenie problémov

- Nový výrobok môže byť väčší ako ten predchádzajúci. Väčšia výrobky budú pracovať po dlhšiu dobu.
- Teplota v miestnosti môže byť vysoká. >>> Výrobok bude v miestnosti s vyššou teplotou spustený po dlhšiu dobu.
- Výrobok mohol byť zapojený len nedávno alebo v ňom boli umiestnené nové položky potravín. >>> Výrobok dosiahne nastavenú teplotu dlhšie, keď bol len práve zapojený alebo doň boli umiestnené nové potraviny. To je normálne.
- Do výrobku bolo v poslednej dobe umiestnené veľké množstvo teplého jedla. >>> Nepokladajte horúce jedlo do výrobku.
- Dvere boli často otvorené alebo zostali otvorené po dlhšiu dobu. >>> Teplý vzduch pohybujúce sa vo vnútri spôsobí, že výrobok bude v prevádzke dlhšie. Neotvárajte dvere chladničky príliš často.
- Dvere mrazničky alebo chladničky mohli zostať pootvorené. >>> Skontrolujte, či sú dvere úplne zatvorené.
- Výrobok môže byť nastavený na príliš nízku teplotu. >>> Nastavte teplotu na vyšší stupeň a počkajte, až výrobok dosiahne nastavenú teplotu.
- Podložky dvier chladničky alebo mrazničky môžu byť špinavé, opotrebované, rozbité alebo nesprávne nasadené. >>> Vyčistite alebo vymeňte podložky. Poškodené / roztrhané podložky dverí spôsobia, že výrobok bude bežať dlhšiu dobu pre zachovanie aktuálnej teploty.

Teplota mrazenia je veľmi nízka, ale teplota chladiča je dostačujúca.

- Teplota priestoru mrazničky je nastavená na veľmi nízky stupeň. >>> Nastavte teplotu v mrazničke na vyšší stupeň a znovu skontrolujte.

Teplota chladenia je veľmi nízka, ale teplota mrazničky je dostačujúca.

- Teplota priestoru chladničky je nastavená na veľmi nízky stupeň. >>> Nastavte teplotu v chladničke na vyšší stupeň a znovu skontrolujte.

Potraviny uchovávané v chladnejších zásuvkách priestorov sú zmrazené.

- Teplota priestoru chladničky je nastavená na veľmi nízky stupeň. >>> Nastavte teplotu v mrazničke na vyšší stupeň a znovu skontrolujte.

Teplota v chladničke alebo v mrazničke je príliš vysoká.

- Teplota priestoru chladničky je nastavená na veľmi vysoký stupeň. >>> Nastavenie teploty chladiacej časti ovplyvňuje teplotu v mrazničke. Zmeňte teplotu v chladiacej alebo mraziacej časti a počkajte, kým príslušné priehradky dosiahnú nastavenú úroveň teploty.
- Dvere boli často otvorené alebo zostali otvorené po dlhšiu dobu. >>> Neotvárajte dvere chladničky príliš často.
- Dvere môžu byť pootvorené. >>> Úplne zatvorte dvere.
- Produkt mohol byť zapojený len nedávno alebo v ňom boli umiestnené nové položky potravín. >>> To je normálne. Výrobok dosiahne nastavenú teplotu dlhšie, keď bol len práve zapojený alebo doň boli umiestnené nové potraviny.
- Do výrobku bolo v poslednej dobe umiestnené veľké množstvo teplého jedla. >>> Nepokladajte horúce jedlo do výrobku.

Trasie sa alebo vydáva hluk.

- Podlaha nie je vo vodováhe alebo nie je odolná. >>> Ak sa výrobok trasie, keď sa pomaly pohybuje, nastavte stojany na vyrovnanie výrobku. >>> Uistite sa tiež, že podlaha je dostatočne odolná k tomu, aby uniesla produkt.
- Všetky položky umiestnené na výrobku môže spôsobiť hluk. >>> Odstráňte všetky položky umiestnené na výrobku.

Výrobok vytvára hluk tečúcej, striekajúcej kvapaliny a pod.

- Princíp fungovania tohto výrobku je založený na toku kvapalín a plynu. >>> To je normálne a nejedná sa o závalu.

Z výrobku znie zvuk ako vanúci vietor.

Riešenie problémov

- Výrobok pre proces chladenia používa ventilátor. To je normálne a nejedná sa o závalu.

Na vnútorných stenách výrobku sa vytvoril kondenzát.

- Horúce alebo vlhké počasie zvýši námrazu a kondenzáciu. To je normálne a nejedná sa o závalu.
- Dvere boli často otvorené alebo zostali otvorené po dlhšiu dobu. >>> Neotvárajte dvere príliš často, ak zostali otvorené, zatvorte ich.
- Dvere môžu byť pootvorené. >>> Úplne zatvorte dvere.

Vytvára sa kondenzát na vonkajšej strane výrobku alebo medzi dverami.

- Okolité prostredie môže byť vlhké, je to úplne normálne vo vlhkom počasí. >>> Kondenzácia sa rozptýli, keď sa zníži vlhkosť.

Interiér zapácha.

- Produkt nie je pravidelne čistený. >>> Pravidelne čistite vnútro pomocou hubky, teplej vody a sýtenej vody.
- Niektoré balenia a obalové materiály môže spôsobiť zápach. >>> Používajte balenia a obalové materiály bez zápachu.
- Potraviny boli umiestnené v neuzavretých baleniach. >>> Uchovávajte potraviny v uzavretých baleniach. Mikroorganizmy sa môžu z neuzavretých potravín rozšíriť a spôsobiť zápach.
- Z výrobku odstráňte všetky potraviny so zašlým dátumom spotreby a pokazené potraviny.

Dvere sa nezatvárajú.

- Balíčky s potravinami môžu blokovať dvere. >>> Premiestnite predmety blokujúce dvere.
- Produkt nestojí v úplne zvislej polohe na zemi. >>> Nastavte stojany pre uvedenie výrobku do zvislej polohy.
- Podlaha nie je vo vodováhe alebo nie je odolná. >>> Uistite sa, že podlaha je vyvážená a dostatočne odolná k tomu, aby uniesla produkt.

Zásobník na zeleninu sa zasekol.

- Potraviny môžu byť v kontakte s hornou časťou zásobníka. >>> Preusporiadajte potraviny v šuplíku.

Ak je povrch zariadenia horúci.

- Vysoké teploty je možné spozorovať v priestore medzi dverami, na bočných paneloch a na zadnom rošte, počas prevádzky zariadenia. Je to normálny stav, ktorý nevyžaduje údržbu!



UPOZORNENIE: Ak problém pretrváva aj po vykonaní pokynov v tejto časti, obráťte sa na svojho predajcu alebo na autorizovaný servis. Nepokúšajte sa opraviť produkt.

VYLÚČENIE ZODPOVEDNOSTI / UPOZORNENIE

Niektoré (jednoduché) poruchy môže koncový užívateľ adekvátne vyriešiť bez akýchkoľvek bezpečnostných rizík alebo nebezpečného použitia, ak sa tieto chyby opravujú v medziach stanovených limitmi a v súlade s nasledujúcimi pokynmi (pozri časť „Samoprava“).

Preto, pokiaľ nie je v nižšie uvedenej časti „Samoprava“ povolené niečo iné, opravy budú adresované registrovaným profesionálnym opravovňami, z dôvodu predchádzania problémom s bezpečnosťou. Registrovaný profesionálny opravár je profesionálny opravár, ktorému výrobca udelil prístup k pokynom a zoznamu náhradných dielov tohto produktu v súlade s metódami opísanými v legislatívnych aktoch podľa smernice 2009/125/ES.

Avšak iba servisný zástupca (tj autorizovaný profesionálny servis), na ktorého sa môžete obrátiť prostredníctvom telefónneho čísla uvedeného v používateľskej príručke/záručnom liste alebo prostredníctvom autorizovaného predajcu, môže poskytovať služby podľa záručných podmienok. Preto vás upozorňujeme, že opravy vykonané profesionálnymi opravármi (ktorí nemajú oprávnenie od spoločnosti Beko) majú za následok stratu záruky.

Samooprava

Konečný užívateľ môže vykonať samoopravu, pokiaľ ide o tieto náhradné diely: kľučka dverí, závesy dverí, podnosy, koše a tesnenia dverí (aktualizovaný zoznam je k dispozícii aj na webovej stránke support.beko.com k 1. marcu 2021).

Okrem toho, pre zaistenie bezpečnosti produktu a zabráneniu riziku vážneho zranenia, uvedená oprava sa musí vykonať podľa pokynov v používateľskej príručke pre opravu alebo ktoré sú k dispozícii v support.beko.com

Z bezpečnostných dôvodov pred vykonaním akejkoľvek opravy odpojte produkt z elektrickej siete.

Opravy a pokusy o opravu koncovými používateľmi týkajúce sa častí, ktoré nie sú uvedené v zozname, a/alebo nedodržanie pokynov uvedených v používateľských príručkách pre samoopravu alebo ktoré sú k dispozícii v support.beko.com, by mohli vyvolať problémy v oblasti bezpečnosti, ktoré nemožno pripísať Beko a zrušia záruku poskytnutú na výrobok.

Preto sa dôrazne odporúča, aby sa koncoví používatelia zdržali pokusov o vykonanie opráv, ktoré nespádajú do uvedeného zoznamu náhradných dielov, a v takom prípade kontaktujte autorizované profesionálne opravovne alebo registrované profesionálne opravovne. Naopak, takéto pokusy koncových používateľov môžu spôsobiť problémy s bezpečnosťou a poškodiť produkt a následne spôsobiť požiar, vytopenie, elektrický zásah a vážne zranenie osôb.

Napríklad, okrem iného, nasledujúce opravy musia byť adresované autorizovanému profesionálnemu opravárovi alebo registrovanému profesionálnemu opravárovi: kompresor, chladiaci okruh, hlavný panel, panel invertora, panel displeja atď.

Výrobca / predajca v žiadnom prípade nemôže byť zodpovedný, ak koncoví používatelia nedodržiavajú vyššie uvedené záležitosti.

Dostupnosť náhradných dielov chladničku, ktorú ste kúpili, je 10 rokov. Počas tohto obdobia budú k dispozícii originálne náhradné diely pre správnu funkciu chladničku.

Minimálna záručná doba na Vami zakúpenú chladničku je 24 mesiacov.