

Hisense

life reimagined

NÁVOD K OBSLUZE
NÁVOD NA OBSLUHU

RQ689N4AC2

**Česky
Slovensky**

Hisense

life reimagined

NÁVOD K OBSLUZE

Před použitím spotřebiče si důkladně přečtěte tento návod k obsluze a uschovejte jej na bezpečném místě pro případné použití v budoucnosti

Česky

Obsah

Informace o bezpečnosti a varování.....	2	Užitečné rady a tipy.....	14
Instalace vašeho nového spotřebiče	8	Péče a čištění.....	15
Popis spotřebiče.....	9	Rozmrazování	16
Zobrazení ovládacích prvků	10	Odstranění možných problémů	17
Použití vašeho spotřebiče	12	Likvidace starého spotřebiče.....	19



Bezpečnostní pokyny a varování

Před instalací a prvním použitím spotřebiče si pozorně přečtěte tento návod k obsluze včetně všech tipů a varování. Budete tak moci spotřebič bezpečně a správně používat. Ujistěte se, že se všechny osoby, které používají spotřebič, důkladně seznámily se všemi provozními i bezpečnostními pokyny. Vyvarujete se tak nechtěných chyb a nehod. Uložte tento návod na bezpečném místě. Pokud spotřebič předáváte jiné osobě, nezapomeňte k němu přiložit návod k obsluze, aby do něj každý mohl v případě potřeby nahlédnout po celou dobu životnosti spotřebiče a řádně se informoval o bezpečném používání spotřebiče.

Dodržujte upozornění a pokyny uvedené v tomto návodu k obsluze aby nedošlo ke zranění osob a poškození majetku.

Bezpečnost dětí a zranitelných osob

- **Podle norem EN**

Tento spotřebič mohou používat děti starší 8 let a osoby se sníženými fyzickými, smyslovými nebo duševními schopnostmi nebo s nedostatečnými zkušenostmi a znalostmi, pokud se nacházejí pod dozorem nebo pokud byly seznámeny s bezpečným a správným použitím spotřebiče a chápou případná rizika s tím spojená. Děti si nesmí hrát se spotřebičem. Děti nesmí provádět čištění a údržbu spotřebiče bez dozoru.

- **Podle norem IEC**

Tento spotřebič mohou používat osoby (včetně dětí) se sníženými fyzickými, smyslovými nebo duševními schopnostmi nebo s nedostatečnými zkušenostmi a znalostmi, pokud se nacházejí pod dozorem odpovědné osoby nebo pokud byly seznámeny se správným a bezpečným používáním spotřebiče.

- Uchovávejte obalové materiály mimo dosah dětí, v opačném případě hrozí riziko udušení.
- Pokud se chystáte zlikvidovat vysloužilý spotřebič, vytáhněte zástrčku ze zásuvky, odřízněte napájecí kabel (tak blízko u spotřebiče, jak je to jen možné) a odstraňte dvířka. Děti hrající si v blízkosti spotřebiče neutrpí úraz elektrickým proudem a nebudou se moci ve spotřebiči zavřít.
- Pokud tímto spotřebičem vybaveným magnetickým těsněním nahrazujete starší spotřebič s pružinovým zámkem (západkou) na dvířkách nebo víku, nezapomeňte před předáním spotřebiče k likvidaci tento zámek zneškodnit. Zneškodníte tak smrtelnou past, která by mohla mít pro děti fatální následky.

Všeobecné bezpečnostní pokyny



- **VAROVÁNÍ** — Tento spotřebič je určen k použití v domácnosti a podobném prostředí, např.
 - v kuchyních pro zaměstnance v obchodech, kancelářích a jiném pracovním prostředí;
 - na farmách a pro klienty hotelů, motelů a jiných typů ubytování;
 - v ubytovacích zařízeních s výdejem snídaně;
 - pro catering a podobné nekomerční účely.
- **VAROVÁNÍ** — Neskladujte ve spotřebiči výbušniny, jako jsou spreje obsahující hořlavý plyn.
- **VAROVÁNÍ** — Poškozený napájecí kabel smí z bezpečnostních důvodů vyměnit pouze výrobce, jeho servisní technik nebo jiná podobně kvalifikovaná osoba.
- **VAROVÁNÍ** — Dbejte na to, aby nedošlo k ucpání ventilačních otvorů v krytu spotřebiče nebo ve skříni, do které je spotřebič vestavěn.
- **VAROVÁNÍ** — K urychlení procesu odmrazování spotřebiče nepoužívejte mechanické náčiní ani jiné předměty, které nebyly doporučeny výrobcem.
- **VAROVÁNÍ** — Dbejte na to, abyste nepoškodili chladicí okruh.
- **VAROVÁNÍ** — V chladicím prostoru spotřebiče nepoužívejte jiné elektrospotřebiče, pokud nebyly doporučeny výrobcem.

- **VAROVÁNÍ** — Chladivo a izolační plyn jsou hořlavé. Likvidaci vysloužilého spotřebiče smí provést pouze autorizované středisko pro likvidaci odpadů. Nevystavujte spotřebič ohni.
- **VAROVÁNÍ** — Při instalaci spotřebiče se ujistěte, že nedošlo k přiskřípnutí nebo poškození napájecího kabelu.
- **VAROVÁNÍ** — Neumísťujte do blízkosti zadní stěny spotřebiče vícenásobné zásuvky nebo přenosné napájecí zdroje.

Výměna osvětlení

- **VAROVÁNÍ** — Výměnu osvětlení nesmí provádět uživatel! Pokud dojde k poškození osvětlení, obraťte se na zákaznický servis.

Toto varování platí pouze pro chladničky vybavené osvětlením.

Chladivo

Chladivo izobutan (R600a) obsažené v chladicím okruhu spotřebiče je přírodní plyn s vysokou úrovní kompatibility se životním prostředím, jedná se však o hořlavinu. Dbejte na to, aby během přepravy a instalace spotřebiče nedošlo k poškození komponent chladicího okruhu.

Chladivo (R600a) je hořlavé.

- **VAROVÁNÍ** — Chladničky obsahují chladivo a izolační plyny. Chladivo i plyny musí být odborně zlikvidovány, neboť by při neodborné likvidaci mohly způsobit poranění očí nebo požár. Před likvidací spotřebiče se ujistěte, že nedošlo k poškození chladicího okruhu.



VAROVÁNÍ: Nebezpečí požáru

Pokud došlo k poškození chladicího okruhu:

- Vyvarujte se otevřeného ohně a zdrojů vznícení.
- Důkladně vyvětrejte místnost, ve které se spotřebič nachází.

Je nebezpečné měnit specifikace spotřebiče nebo spotřebič jakkoliv upravovat.

Libovolné poškození napájecího kabelu může způsobit zkrat, požár a/nebo úraz elektrickým proudem.



Elektrická bezpečnost

1. Neprodlužujte napájecí kabel spotřebiče.
2. Ujistěte se, že nedošlo k přimáčknutí nebo poškození napájecího kabelu. Přimáčknutý, přelomený nebo jinak poškozený napájecí kabel se může přehřát a způsobit tak požár.
3. Ujistěte se, že zásuvka, ke které je spotřebič připojen, zůstala i po instalaci spotřebiče dobře přístupná.
4. Netahejte za napájecí kabel.
5. Pokud je zásuvka, ke které chcete spotřebič připojit, uvolněná, nezasunujte do ní zástrčku napájecího kabelu. Hrozí riziko úrazu elektrickým proudem nebo požáru.
6. Nepoužívejte spotřebič bez krytu vnitřního osvětlení.
7. Chladničku lze připojit pouze k jednofázovému střídavému proudu 220~240 V / 50 Hz. Pokud kolísání napětí v elektrické síti uživatele převyšuje uvedený rozsah, z bezpečnostních důvodů by měl být nainstalován automatický regulátor střídavého proudu s výkonem více než 350 W. Chladnička musí být připojena k samostatné zásuvce; nesmí sdílet zásuvku s jinými elektrospotřebiči. Zástrčku spotřebiče lze zasunout pouze do řádně uzemněné zásuvky.

Denní použití

- Neskladujte ve spotřebiči hořlavé plyny nebo tekutiny. Hrozí nebezpečí výbuchu.
- Uvnitř chladničky neuvádějte do provozu žádné elektrospotřebiče (např. elektrické zmrzlinovače, mixéry atd.).
- Při odpojování chladničky od elektrické sítě vždy tahejte za zástrčku, nikdy ne za kabel.
- Neumísťujte horké předměty do blízkosti plastových částí spotřebiče.

- Neumísťujte potraviny přímo naproti výstupu vzduchu nacházejícímu se na zadní stěně spotřebiče.
- Skladujte předem zabalené zmrazené potraviny v souladu s pokyny výrobce uvedenými na obalu těchto potravin.
- Měli byste striktně dodržovat pokyny výrobce tohoto spotřebiče týkající se skladování potravin, viz příslušná kapitola s těmito pokyny.
- Neumísťujte do mrazicího prostoru spotřebiče sycené nebo perlivé nápoje. U takovýchto nápojů dochází ke vzniku tlaku v plechovce. Může dojít k výbuchu a následně k poškození samotného spotřebiče.
- Zmrazené pokrmy mohou způsobit popálení mrazem, pokud je konzumujete ihned po vyjmutí z mrazicího prostoru.
- Neumísťujte spotřebič na přímé slunce.
- Hořící svíčky, lampy a jiné předměty s otevřeným plamenem se musí nacházet v dostatečné vzdálenosti od spotřebiče, aby nedošlo ke vzplanutí samotného spotřebiče.
- Spotřebič je určen ke skladování potravin a/nebo nápojů v běžné domácnosti, jak je uvedeno v tomto návodu k obsluze. Spotřebič je těžký. Při manipulaci se spotřebičem buďte opatrní.
- Nevyjímejte potraviny z mrazicího prostoru ani se jich nedotýkejte, pokud máte vlhké/mokrý ruce. Mohlo by dojít k odření pokožky nebo jejímu popálení mrazem.
- Nikdy se neopírejte o základnu spotřebiče, přihrádky, dvířka atd., ani si na ně nestoupejte.
- Rozmražené pokrmy nelze znovu zmrazit.
- Nekonzumujte nanuky ani kostky ledu ihned po vyjmutí z mrazicího prostoru, neboť by mohlo dojít k popálení úst a rtů mrazem.
- Nepřepíňujte přihrádky na dvířkách a ve vnitřním prostoru spotřebiče potravinami. V opačném případě by mohlo dojít k pádu potravin a s tím spojenému zranění osob nebo poškození spotřebiče.

Pozor!

Péče a čištění

- Před přistoupením k údržbě nejprve vypněte spotřebič a vytáhněte zástrčku ze zásuvky.
- K čištění spotřebiče nepoužívejte kovové předměty, parní čističe, éterické oleje, organická rozpouštědla ani abrazivní čisticí prostředky.
- K odstranění námrazy ze spotřebiče nepoužívejte ostré předměty. Použijte pouze plastovou škrabku.

Důležité instalační pokyny!

- Při připojování spotřebiče k elektrické síti postupujte opatrně a řiďte se pokyny uvedenými v tomto návodu.
- Vybalte spotřebič a zkontrolujte, zda nedošlo k jeho poškození. Poškozený spotřebič nepřipojujte k elektrické síti. Ihned nahláste možné poškození spotřebiče v místě, kde jste spotřebič zakoupili. V takovémto případě si uschovejte obal spotřebiče.
- Po umístění spotřebiče Vám doporučujeme vyčkat alespoň čtyři hodiny, aby olej mohl natéci zpět do kompresoru. Teprve poté můžete spotřebič připojit k elektrické síti.
- Kolem spotřebiče by mělo docházet k dostatečné cirkulaci vzduchu, v opačném případě hrozí přehřátí spotřebiče. Dostatečné ventilace dosáhnete dodržením pokynů k instalaci. Zadní stěna spotřebiče by se neměla nacházet příliš blízko zdi. Části spotřebiče, které se během provozu zahřívají (kompresor, kondenzátor) by se neměly dotýkat zdi, neboť by mohlo dojít k požáru. Dodržujte pokyny k instalaci uvedené v tomto návodu.
- Neumísťujte spotřebič do blízkosti radiátorů nebo sporáků.
- Ujistěte se, že síťová zástrčka je dobře přístupná i po instalaci spotřebiče.

Servis

- Veškeré opravy spotřebiče spojené s elektřinou smí provádět pouze kvalifikovaný elektrikář nebo jiná kompetentní osoba.
- Opravu tohoto spotřebiče smí provádět pouze autorizované servisní středisko. Při opravě smí být použity pouze originální náhradní díly.
 - 1) Pokud spotřebič obsahuje pouze chladicí prostor.
 - 2) Pokud spotřebič obsahuje mrazicí prostor.

Instalace vašeho nového spotřebiče

Před prvním použitím spotřebiče byste měli být informováni o následujících typech.

Větrání spotřebiče

 S cílem zlepšit účinnost chladicího systému a ušetřit energii je nutné zajistit dostatečnou ventilaci kolem spotřebiče, za účelem odvodu tepla. Z tohoto důvodu musí být zajištěn dostatečný prostor kolem spotřebiče. Doporučujeme ponechat minimálně 50 ~ 70 mm volného prostoru od zadní zdi, nejméně 100 mm od horní strany a nejméně 100 mm od jeho bočních stěn a zajistit dostatek prostoru před dvířky k zajištění otevření o 135°.

Jak je to uvedeno na následujících obrázcích.

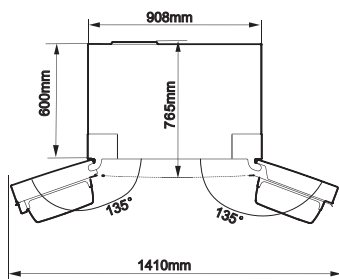
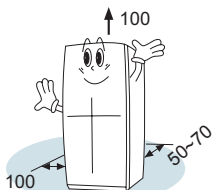

Poznámka:

- Tento spotřebič funguje správně v rámci klimatické třídy zobrazené v níže uvedené tabulce. Spotřebič nemusí fungovat správně, pokud zůstane delší dobu při teplotě nad nebo pod uvedeným rozsahem.

Klimatická třída	Okolní teplota
SN	+10 °C do +32 °C
N	+16 °C do +32 °C
ST	+16 °C do +38 °C
T	+16 °C do +43 °C

- Postavte spotřebič sna suché místo, chráněné před vysokou vlhkostí.
- Spotřebič udržujte mimo přímé sluneční záření, déšť nebo mráz. Postavte spotřebič dále od zdrojů tepla, jako jsou kamna, oheň nebo ohříváče.

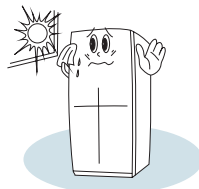

Vyrovnaní spotřebiče

- K dostatečnému vyrovnání a zajištění cirkulace spodní zadní části spotřebiče může být nutné upravit spodní nožičky.
- K zajištění samo-zavírání dvířek nakloňte vrch směrem dozadu o přibližně 10 mm.

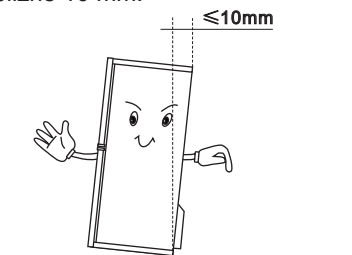

- Můžete je upravit manuálně rukou nebo pomocí vhodného klíče.

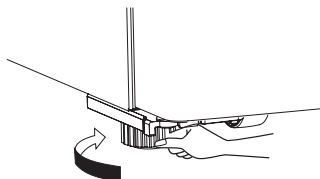

Popis spotřebiče

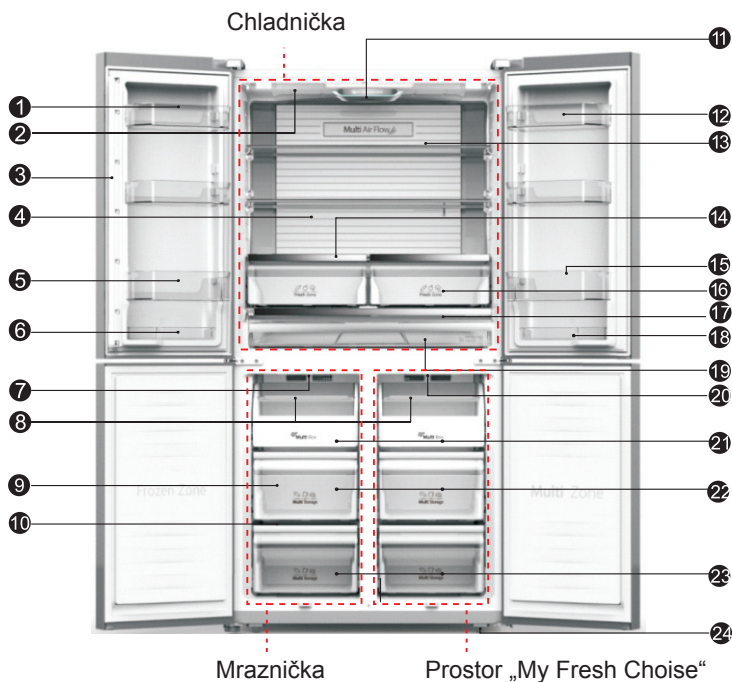

- | | | |
|---------------------------------------|---|---|
| 1 Levý horní regál chladničky | 10 Skleněné poličky mrazničky | 18 Pravý malý regál chladničky |
| 2 LED osvětlení chladničky | 11 Systém technologie „Nano Triple Fresh“ | 19 Spodní přihrádka pro ovoce a zeleninu |
| 3 Rotační separátor | 12 Pravý horní regál chladničky | 20 LED osvětlení prostoru „My Fresh Choice“ |
| 4 Kryt vzduchového potrubí chladničky | 13 Skleněná polička chladničky | 21 Horní zásuvka |
| 5 Levý střední regál chladničky | 14 Horní kryt přihrádky pro ovoce a zeleninu | 22 Střední zásuvka |
| 6 Levý malý regál chladničky | 15 Pravý střední regál chladničky | 23 Spodní zásuvka |
| 7 LED osvětlení mrazničky | 16 Horní přihrádka pro ovoce a zeleninu | 24 Nastavitelné spodní nožičky |
| 8 Servírovací zásobník (volitelný) | 17 Spodní kryt přihrádky pro ovoce a zeleninu | 25 Držák na vejčeka (v plastovém sáčku) |
| 9 Otočitelný zásobník na led (uvnitř) | | |

Poznámka: Z důvodu neustálé úpravy našich výrobků se může chladnička mírně lišit od uvedené v návodu k obsluze, funkce a způsob použití zůstávají přesto nezměněné. Pokud chcete získat více místa v mrazničce, můžete z ní vyndat šuplíky (kromě spodního šuplíku mrazničky) a výklopný výrobek ledu.

Zobrazení ovládacích prvků

Váš spotřebič používejte v souladu s následujícími pokyny týkajícími se ovládání, přičemž má váš spotřebič příslušné funkce v souladu s ovládacími panely na níže uvedeném obrázku níže. Při zcela prvním zapnutí spotřebiče začne fungovat nasvícení ikon na panelu displeje. Pokud nestisknete žádná tlačítka a dvířka jsou zavřená, nasvícení zhasne.

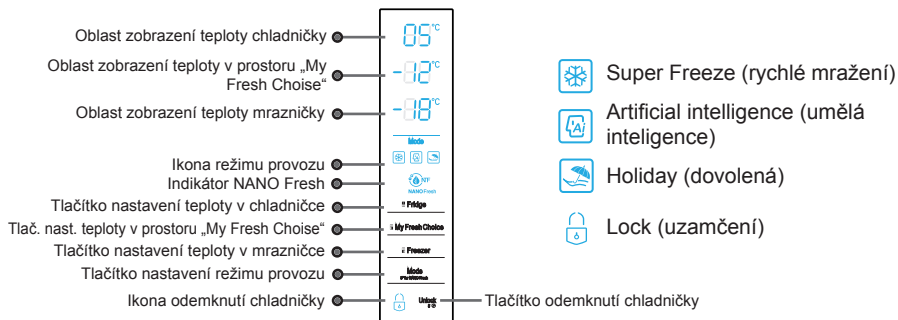

Ovládání teploty

Doporučujeme, aby byla při prvním spuštění chladničky teplota v chladničce nastavená na 5 °C, v přihrádce „My Fresh Choice“ na -12 a v mrazničce na -18 °C. Pokud chcete změnit teplotu, držte se uvedených pokynů.

Upozornění! Když nastavujete teplotu, nastavte průměrnou teplotu pro celý chladicí prostor. Teploty uvnitř každého prostoru se mohou lišit od teplotních hodnot zobrazených na panelu, v závislosti na tom, kolik potravin uskladníte a na tom, kde je umístíte. Okolní teplota může ovlivnit také aktuální teplotu uvnitř spotřebiče.

1. Fridge

Opakovaným stisknutím tlačítka „Fridge“ nastavte požadovanou teplotu v chladničce v rozsahu od 8 °C až 2 °C, přičemž teplota poklesne o 1 stupeň každým stisknutím tlačítka a indikátor teploty v chladničce zobrazí příslušnou hodnotu v souladu s následujícím pořadím.

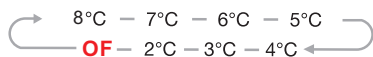

Poznámka: Tento prostor je možné vypnout zvlášť nastavením teploty na „OF“.

2. My Fresh Choice

Stisknutím tlačítka „My Fresh Choice“ nastavte tuto teplotu mezi 5 °C a -20 °C v souladu s požadovanou teplotou a indikátor teploty zobrazí příslušnou hodnotu v souladu s následujícím pořadím.

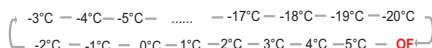

Poznámka: Tento prostor je možné vypnout zvlášť nastavením teploty na „OF“.

3. Freezer

Opakovaným stisknutím tlačítka „Freezer“ nastavte teplotu v mrazničce v rozsahu od -15 °C až -25 °C v souladu s požadovanou teplotou a indikátor teploty v mrazničce zobrazí příslušnou hodnotu v souladu s následujícím pořadím.

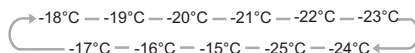

4. Super Freeze



Funkce „Super Freeze“ dokáže rychle snížit teplotu v mrazničce a zmrazit tak vaše potraviny podstatně rychleji, než obvykle. Tato funkce také pomáhá zachovat vitaminy a živiny čerstvých potravin a prodloužit jejich životnost.

- Stisknutím tlačítka „Mode“ aktivujete funkci rychlého mražení. Rozsvítí se ikona rychlého mražení a nastavení teploty v mrazničce zobrazí -25 °C.
- Funkce rychlomražení se vypne automaticky po 26 hodinách.
- Když je funkce rychlého mražení zapnutá, můžete ji vypnout stisknutím kteréhokoliv z tlačítek „Mode“ a tlačítka „Freezer“.

Poznámka: Při volbě funkce „Super Freeze“ se ujistěte, zda nejsou v prostoru mrazničky žádné nápoje v láhvích nebo plechovkách (zejména sycené nápoje). Láhve a plechovky mohou explodovat.

5. Artificial intelligence



Když je aktivní tato funkce, teplota v chladničce se automaticky přepne na 5 °C a teplota v mrazničce se automaticky přepne na -18 °C.

6. Holiday



Pokud je aktivní funkce dovolené, teplota v chladničce se automaticky přepne na 15 °C, čímž se minimalizuje spotřeba elektrické energie. Teplota v mrazničce se automaticky přepne na -18 °C.

- **Důležité!** V průběhu této doby neskladujte v chladničce žádné potraviny. Když je zapnutá funkce dovolené, můžete ji vypnout stisknutím kteréhokoliv z tlačítek „Mode“, „Fridge“ a „Freezer“.

7. Mode

Stisknutím tlačítka „Mode“ ve stavu odemknutí, můžete zvolit různé režimy. Když je zvolen určitý režim, jeho ikona bude blikat 10 sekund.

8. Systém technologie NANO Triple Fresh

Systém technologie NANO Triple Fresh má tři funkce: čištění, odstraňování bakterií a zvlhčování. Dokáže prodloužit dobu skladování potravin a zcela odstranit bakterie a pachy.



1. Indikuje provozní režim tohoto systému. Systém pracuje na čištění, když indikátor svítí jasně, na odstraňování bakterií a zvlhčování, když indikátor bliká a když indikátor zhasne, provoz je dokončen.
2. Systém začne pracovat automaticky po zapnutí spotřebiče.
3. Tyto tři funkce tohoto systému je možné zapnout manuálně, ale není to doporučeno.

- **Manuální čištění:** Ve stavu odemknutí, a když je indikátor NANO Fresh vypnutý, stiskněte na 3 sekundy tlačítko „Mode“, zazní jeden akustický signál, spotřebič potom spustí čištění.
 - **Odstraňování bakterií a zvlhčování:** Ve stavu odemknutí, a když je indikátor vypnutý, stiskněte na 3 sekundy tlačítko „Mode“, zazní jeden akustický signál, potom v průběhu 1 až 3 sekund opět stiskněte tlačítko „Mode“ na 3 sekundy a spotřebič spustí odstraňování bakterií a zvlhčování.
4. Tyto tři funkce tohoto systému je možné vypnout manuálně, ale není to doporučeno: Ve stavu odemknutí, a když indikátor svítí, stiskněte na 3 sekundy tlačítko „Mode“, zazní jeden akustický signál a funkce se vypnou.

9. Unlock

Pokud svítí ikona , všechna tlačítka jsou zablokována, stisknutím tlačítka „Unlock“ na 3 sekundy je odemknete. Pokud není během 20 sekund stisknuto žádné tlačítko, tlačítka se zablokují sama.

10. Door alarm

Pokud necháte dvířka chladničky nebo mrazničky otevřená, začne znít alarm dvířek. Akustický signál přestane znít automaticky po uplynutí 10 minut.

Pro úsporu energie nenechávejte dvířka otevřená zbytečně dlouhou dobu. Tento alarm lze zrušit zavřením dvířek.

Použití vašeho spotřebiče

Váš spotřebič je vybaven příslušenstvím, které je ve všeobecnosti zobrazené v části „Popis spotřebiče“, přičemž s pomocí této části návodu můžete získat informace o správném použití.

Příhrádky dvířek

- Tyto příhrádky jsou vhodné k uskladnění vajíček, konzervovaných tekutin, nápojů v láhvích a balených potravin apod. Neumísťujte příliš velké množství těžkých potravin na tyto příhrádky.
- Prostřední příhrádka dvířek lze umístit do různé výšky, dle vašich požadavků. Před vertikálním přemístěním regálu z něj vyndejte potraviny.

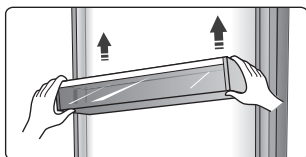

- Všechny příhrádky dvířek lze vyndat za účelem čištění.

Příhrádka

- V prostoru chladničky jsou tři skleněné příhrádky. Dle potřeby je lze upravit do různé výšky.

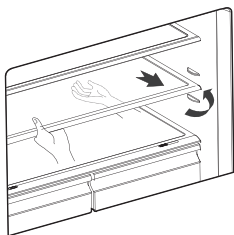

- Při vyndávání příhrádky je povytáhněte dopředu, dokud příhrádku nevyndáte zcela z její drážky.
- Pokud chcete poličku vrátit na jejich místo, zkontrolujte, zda za nima nejsou žádné překážky a jemně zatlačte poličku zpět do původní polohy.

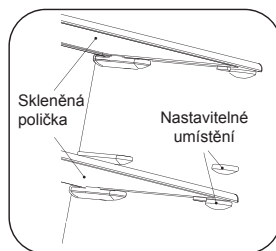

Příhrádka pro ovoce a zeleninu

- Tato příhrádka, která je připevněná na teleskopických výsuvných částech, slouží pro skladování zeleniny a ovoce.

Používání zásuvky mrazničky

- Zásuvky v mrazničce slouží pro skladování potravin, které se mají zmrazit, jako je maso, zmrzlina a jiné.

Upozornění! Ujistěte se, zda nejsou v mrazničce uloženy láhve, protože mrazení může způsobit jejich prasknutí.

Použití prostoru chladničky

Prostor chladničky je vhodný pro skladování zeleniny a ovoce.

Doporučujeme samostatné balení různých potravin, aby nedošlo ke ztrátě vlhkosti nebo pronikání zápachu do jiných potravin.

Upozornění!

Nikdy nezavírejte dvířka, dokud jsou vytažené přihrádky, zásobníky a/nebo teleskopické posuvné díly. Mohlo by dojít k poškození spotřebiče.

- Postupujte dle těchto snadných pokynů k vyjmutí přihrádky pro zeleninu a ovoce nebo šuplíku v mrazničce za účelem čištění. Vyprázdněte přihrádku pro zeleninu a ovoce; vytáhněte ji do zcela otevřené pozice. Zvedněte přihrádku z postranních posuvných částí. Zatlačte zcela posuvné části, abyste zabránili jejich poškození při zavírání dvířek.

Použití zásobníku ledu

Zásobník ledu lze z prostoru mrazničky vyndat.

Použití zásobníku ledu

- Slouží pro výrobu a uskladnění kostek ledu.
- Je to vyjímatelné příslušenství, které lze za účelem úspory prostoru vyndat. Obsahuje kryt pro zachování čistoty výrobku ledu.

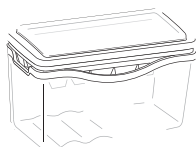

Poznámka : před prvním použitím , nebo pokud jste výrobek dlouhou dobu nepoužívali, vyčistěte jej.

• Proces výroby ledu

1. Postavte výrobek ledu na rovnou plochu a sundejte kryt

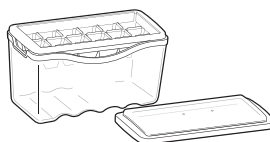

2. Do výrobku nalijte vodu, hladina které nesmí překročit horní linii , dle níže zobrazeného obrázku .



3. Vložte výrobek ledu do původní pozice a okud jsou kostky hotovy, můžete je vyndat pro přímé použití nebo je uskladnit do skladovacího boxu pro případné použití v budoucnosti.



Užitečné rady a tipy

Tipy týkající se úspory energie

Doporučujeme vám, abyste postupovali dle níže uvedených tipů pro úsporu energie.

- Neotvírejte dvířka na dlouhou dobu za účelem snížení spotřeby energie.
- Ujistěte se, zda je tento spotřebič v dostatečné vzdálenosti od jakýchkoliv zdrojů tepla (přímé sluneční záření, elektrická trouba nebo sporák apod.).
- Nenastavujte nižší teplotu chlazení, než je nutná.
- Neskladujte ve spotřebiči teplé potraviny ani vypařující se tekutiny.
- Spotřebič umístěte do dobře větrané místnosti, bez vlhkosti. Přečtěte si prosím kapitolu, která se věnuje instalaci vašeho spotřebiče.
- V případě, že grafické znázornění uvádí správnou kombinaci pro šuplíky, zásobníky a poličky, neupravujte tuto kombinaci, neboť je navržena tak, aby byla dosažena nejúčinnější konfigurace úspory energie.

Tipy pro chlazení čerstvých potravin

- Nedávejte horké pokrmy rovnou do chladničky nebo mrazničky, tak dojde ke zvýšení vnitřní teploty, což má za následek intenzivnější činnost kompresoru a zvýšení spotřeby elektrické energie.
- Potraviny zakryjte nebo zabalte, zejména s výraznou chutí a vůní.
- Potraviny umístěte správně, aby mohl kolem nich volně proudit vzduch.

Tipy pro chlazení

- Maso (všechny druhy) zabalené v potravinářské fólii: zabalte a umístěte na skleněnou poličku nad přihrádku na ovoce a zeleninu. Vždy dodržujte dobu skladování potravin a dodržujte termíny doporučené výrobcem.
- Vařené jídlo, studené mísy apod.: Tyto pokrmy zakryjte a můžete je umístit na kteroukoliv poličku.

- Ovoce a zelenina: Tyto potraviny uložte v dodávané speciální přihrádce.
- Máslo a sýr: tyto položky by měly být zabalené ve vzduchotěsné fólii nebo plastové fólii.
- Láhve s mlékem: láhve by měly mít víko a uloženy v přihrádkách dvířek.

Tipy pro mražení

- Při prvním zapnutí spotřebiče nebo po dlouhé době odstavení nechte spotřebič v provozu nejméně 2 hodiny s nejvyšším nastavením, dříve než vložíte do spotřebiče potraviny.
- Připravte si potraviny v malých porcích, aby bylo možné jejich rychlé a kompletní zmrazení a následně bylo možné rozmrazit jen nutné množství potravin.
- Potraviny zabalte do hliníkové fólie nebo vzduchotěsné polyetylenové potravinářské fólie.
- Zabraňte kontaktu čerstvých nezmrazených potravin s již zmrazenými, abyste zabránili zvýšení teploty mražených potravin.
- Pokud mražené pokrmy konzumujete ihned po vyjmutí z mrazničky, může s největší pravděpodobností dojít k popálení kůže mrazem.
- Doporučujeme označit zmražené balení názvem a datem mražení, abyste mohli zajistit sledování doby uskladnění.

Tipy pro skladování mražených potravin

- Ujistěte se, zda byly zmražené potraviny správně uskladněné prodejcem potravin.
- Již rozmražené potraviny se rychle kazí a nesmíte je opětovně zmrazit. Nepřekračujte dobu skladování určenou výrobcem potravin.

Vypnutí vašeho spotřebiče

Pokud je nutné vypnout spotřebič na delší dobu, měli byste dodržet následující kroky, aby nedošlo k tvorbě plísní ve spotřebiči.

1. Vyndejte všechny potraviny.

2. Odpojte zástrčku napájecího kabelu z elektrické zásuvky.
3. Důkladně vyčistěte a vysušte vnitřní prostor spotřebiče.
4. Zajistěte mírné pootevření všech dvířek spotřebiče k umožnění proudění vzduchu.

Péče a čištění

Z hygienických důvodů je nutné pravidelně čistit spotřebič (včetně vnějšího a vnitřního vybavení) nejméně jednou za dva měsíce.

Upozornění! Spotřebič nesmí být v průběhu čištění připojen k elektrické síti. Hrozí nebezpečí úrazu elektrickým proudem! Před čištěním spotřebič vypněte a odpojte zástrčku napájecího kabelu od síťové zásuvky.

Čištění vnější části

K zachování dobrého vzhledu vašeho spotřebiče byste jej měli pravidelně čistit.

- Utřete digitální panel a panel displeje čistou jemnou utěrkou.
- Vodu naneste na čisticí utěrku, nelijte ji rovnou na spotřebič. To pomáhá při zajištění stejnoměrného nanesení vlhkosti na povrch spotřebiče.
- Dvířka, madla a povrch skříňky spotřebiče vyčistěte jemným čisticím prostředkem, který pak utřete měkkou utěrkou.

Upozornění!

- K čištění nepoužívejte ostré předměty, neboť by mohly poškrábat povrch spotřebiče.
- K čištění nepoužívejte ředidlo, čisticí prostředek na auta, Clorox, éterický olej, abrazivní čisticí prostředky nebo organická rozpouštědla, jako je benzen. Mohly by poškodit povrch spotřebiče a způsobit požár.

Čištění vnitřního prostoru

Vnitřní prostor spotřebiče čistěte pravidelně. Čištění bude mnohem snazší, když je stav zásob potravin nízký. Vnitřní prostor chladničky s mrazničkou vyčistěte pomocí jemného roztoku jedlé sody a pak jej opláchněte teplou vodou a hubkou nebo utěrkou. Před zasunutím políček a košů do spotřebiče jej důkladně utřete suchou utěrkou.

Důkladně vysušte všechny povrchy a vyjímatelné díly.

Přesto že se tento spotřebič odmrazuje automaticky, vrstva námrazy se může objevit na vnitřních stěnách prostoru mrazničky, při častém nebo dlouhodobém otvírání dvířek mrazničky. Pokud je námraza příliš silná, zvolte dobu, když je stav zásob potravin nízký a postupujte následujícím způsobem:

1. Vyndejte potraviny a příslušenství, odpojte spotřebič od elektrické sítě a nechte otevřená dvířka. Místnost důkladně větrejte, abyste urychlili proces rozmrazování.
2. Když je rozmrazování kompletní, vyčistěte spotřebič dle výše uvedeného popisu.

Upozornění! K odstraňování námrazy z mrazicího prostoru nepoužívejte ostré předměty. Teprve po vysušení vnitřního prostoru můžete spotřebič připojit k elektrické zásuvce a zapnout.

Čištění těsnění dvířek

Dávejte pozor, aby bylo těsnění dvířek čisté. Přilepené potraviny a nápoje mohou způsobit přilepení těsnění ke skřínce spotřebiče a při otevření dvířek může dojít k jejich odtržení. Těsnění umyjte jemným mycím prostředkem a teplou vodou. Po čištění povrch důkladně utřete a vysušte.

Upozornění! Až když je těsnění dvířek zcela suché, můžete spotřebič zapnout.

Výměna LED světla:

Varování: LED světlo nesmí měnit uživatel! Pokud je LED světlo vadné, požádejte o pomoc na zákaznické lince.

Při výměně LED světla lze provést vedle uvedených kroků:

1. Odpojte váš spotřebič od elektrické sítě.
2. Zatlačením nahoru a ven vyndejte kryt světla.
3. Uchopte kryt LED světla jednou rukou a druhou rukou jej vytáhněte se současným zatlačením západky.
4. Vyměňte LED světlo a zajistěte jej správně na místě.

Rozmrazování

- Voda obsažená v potravinách nebo ta, která se dostane se vzduchem dovnitř chladničky při otevření dvířek, může zkondenzovat ve vrstvě námrazy ve vnitřním prostoru. Když je námraza příliš silná, ovlivní to chladničku.
- Tento spotřebič je frost-free chladnička, přičemž pravidelně probíhá automatické odmrazování, bez nutnosti manuálního odmrazování. Roztavená voda se odvádí do mísy přes vypouštěcí potrubí a voda se následně z této mísy odpaří.

Odstranění možných problémů

Pokud zaznamenáte problém s vaším spotřebičem nebo pokud si myslíte, že spotřebič nefunguje správně, můžete uskutečnit několik snadných kroků dříve, než zavoláte servis.

Varování! Nesnažte se opravovat spotřebič svépomocně. Pokud problém trvá i po uskutečnění níže popsanych kroků, kontaktujte kvalifikovaného elektrikáře, autorizované servisní středisko nebo prodejnu, ve které jste tento spotřebič zakoupili.

Problém	Možná příčina a řešení
Spotřebič nefunguje správně	Zkontrolujte, zda je napájecí kabel správně připojen k síťové zásuvce.
	Zkontrolujte pojistku nebo obvod vašeho zdroje napájení, v případě potřeby pojistku vyměňte.
	Okolní teplota je příliš nízká. Zkuste nastavit teplotu vnitřního prostoru na nižší úroveň, abyste vyřešili tento problém.
	Je normální, že chladnička nefunguje v průběhu cyklu automatického rozmrazování nebo krátce po zapnutí spotřebiče, čímž se chrání kompresor.
Cítit zápach z vnitřního prostoru.	Může být nutné vyčistit vnitřní prostor.
	Některé potraviny, nádoby nebo obaly způsobují zápach.
Spotřebič způsobuje hluk	Níže uvedené zvuky jsou zcela normální: <ul style="list-style-type: none"> ● Hluk běžícího kompresoru. ● Zvuk pohybu vzduchu z malého motoru ventilátoru v prostoru nebo jiném prostoru. ● Bublající zvuk podobný vařící vodě. ● Praskající zvuk v průběhu automatického rozmrazování. ● Zvuk cvakání před spuštěním kompresoru.
	Jiné neobyčejné zvuky jsou způsobené níže uvedenými příčinami a může být nutné, abyste provedli kontrolu a přijali opatření: <p>Spotřebič není vyvážený. Zadní strana spotřebiče se dotýká zdi. Láhve nebo nádoby spadly nebo se kutálejí.</p>
Motor pracuje nepřetržitě	Je běžné, pokud často slyšet zvuk motoru, když bude nutné jeho spuštění při více z následujících okolností: <ul style="list-style-type: none"> ● Nastavení teploty je nižší, než je nutné. ● Do spotřebiče jste vložili velké množství teplých potravin. ● Teplota kolem spotřebiče je příliš vysoká. ● Dlouhodobé nebo časté otevírání dvířek. ● Po instalaci spotřebiče nebo pokud byl spotřebič delší dobu vypnutý.

Ve vnitřním prostoru se vyskytla vrstva námrazy	Zkontrolujte, zda nejsou výstupy vzduchu zablokované potravinami a zajistěte, aby byly potraviny umístěné ve spotřebiči tak, aby bylo zajištěné dostatečné větrání. Ujistěte se, zda jsou dvířka správně zavřená. O odstranění námrazy si přečtěte kapitolu týkající se čištění.
Teplota uvnitř spotřebiče je příliš vysoká	Dvířka byla pravděpodobně otevřená příliš dlouho; nebo dvířka zůstaly otevřené z důvodu nějaké překážky; nebo je spotřebič umístěn s nedostatečným volným prostorem kolem něj, za ním a nad ním.
Teplota uvnitř spotřebiče je příliš nízká.	Zvyšte teplotu dle popisu v kapitole „Zobrazení ovládacích prvků“.
Dvířka nelze snadno zavřít.	Zkontrolujte, zda je horní část chladničky nakloněná dozadu o 10 - 15 mm, aby se dvířka mohly zavírat samy, nebo zda se uvnitř nenachází nic, což by bránilo zavírání dvířek.
Na podlaze se objevila voda.	Nádoba na vodu (která se nachází v zadní spodní části spotřebiče) nemusí být správně vyrovnaná nebo vypouštěcí hadička (která se nachází pod horní částí kompresoru), nemusí být správně umístěná pro snadný odvod vody do této nádoby, nebo je ucpaná vypouštěcí hadička. Může být nutné odtáhnout chladničku dál od zdi a zkontrolovat nádobu a hadičku.
Nesvítí světlo.	<ul style="list-style-type: none"> • LED světlo může být vadné. V kapitole s opisem údržby a čištění si přečtěte postup výměny světla. • Ovládací systém deaktivoval světlo z důvodu příliš dlouhého otevření dvířek, zavřete a opět otevřete dvířka k opětovné aktivaci světla.

Likvidace starého spotřebiče

Tento spotřebič se nesmí likvidovat společně s běžným domovním odpadem.

V případě likvidace existuje několik možností:

- Vaše samospráva má zavedený systém sběru, kde lze likvidovat elektronický odpad bez nákladů ze strany uživatele.
- Výrobce převezme starý spotřebič k jeho likvidaci bez nákladů ze strany uživatele.
- Jelikož staré produkty obsahují cenné suroviny, lze je prodat prodejcem kovového šrotu. Nekontrolovaná likvidace odpadu v lesích a přírodě ohrožuje vaše zdraví, při úniku nebezpečných látek do podzemních vod a najdu si tak cestu do potravinového řetězce.

	Správná likvidace tohoto výrobku
	<p>Toto označení znamená, že tento výrobek se nesmí likvidovat společně s běžným domovním odpadem v rámci celé EU. Aby se zabránilo možnému poškození životního prostředí nebo lidského zdraví nekontrolovanou likvidací odpadu, odpovědně jej recyklujte za účelem správného využití druhotných surovin. Pokud chcete vrátit použité zařízení prodejci, využijte k tomu systém sběru a recyklace nebo se obraťte na prodejce, od kterého jste výrobek zakoupili. V těchto institucích lze tento výrobek ekologicky a bezpečně recyklovat.</p>

Hisense
life reimagined

Hisense

life reimagined

NÁVOD NA OBSLUHU

Pred používaním tohto spotrebiča, si prosím dôkladne prečítajte tento návod na obsluhu a odložte ho pred jeho budúce využitie

Slovensky

Obsah

Informácie o bezpečnosti a varovania.....	2	Užitočné rady a tipy.....	14
Inštalácia vášho nového spotrebiča	8	Starostlivosť a čistenie	15
Popis spotrebiča.....	9	Rozmrazovanie.....	16
Zobrazenie ovládacích prvkov.....	10	Odstránenie možných problémov.....	17
Použitie vášho spotrebiča.....	12	Likvidácia starého spotrebiča	19



Bezpečnostné pokyny a varovania

Pred inštaláciou a prvým použitím spotrebiča si pozorne prečítajte tento návod na obsluhu vrátane všetkých tipov a varovaní. Budete tak môcť spotrebič bezpečne a správne používať. Uistite sa, že všetky osoby, ktoré používajú spotrebič, sa dôkladne zoznámili so všetkými prevádzkovými aj bezpečnostnými pokynmi. Vyvarujete sa tak nechcených chýb a nehôd. Uložte tento návod na bezpečnom mieste. Ak spotrebič odovzdáte inej osobe, nezabudnite k nemu priložiť návod na obsluhu, aby do neho každý mohol v prípade potreby nahliadnuť počas celej doby životnosti spotrebiča a správne sa informoval o bezpečnom používaní spotrebiča.

Dodržiavajte upozornenia a pokyny uvedené v tomto návode na obsluhu, aby nedošlo k zraneniu osôb a poškodeniu majetku.

Bezpečnosť detí a zraniteľných osôb

- **Podľa noriem EN**

Tento spotrebič môžu používať deti staršie ako 8 rokov a osoby so zníženými fyzickými, zmyslovými alebo duševnými schopnosťami alebo s nedostatočnými skúsenosťami a znalosťami, ak sú pod dozorom alebo ak boli zoznámené s bezpečným a správnym použitím spotrebiča a chápu prípadné riziká s tým spojené. Deti sa nesmú hrať so spotrebičom. Deti nesmú vykonávať čistenie a údržbu spotrebiča bez dozoru.

- **Podľa noriem IEC**

Tento spotrebič môžu používať osoby (vrátane detí) so zníženými fyzickými, zmyslovými alebo duševnými schopnosťami alebo s nedostatočnými skúsenosťami a vedomosťami, ak sa nachádzajú pod dozorom zodpovednej osoby alebo ak boli oboznámené so správnym a bezpečným používaním spotrebiča.

- Uchovávajte obalové materiály mimo dosahu detí, v opačnom prípade hrozí riziko udusenía.
- Ak sa chystáte zlikvidovať opotrebovaný spotrebič, vyťahnite zástrčku zo zásuvky, odrežte napájací kábel (tak blízko pri spotrebiči, ako je to len možné) a odstráňte dvierka. Deti hrajúce sa v blízkosti spotrebiča neutrpí úraz elektrickým prúdom a nebudú sa môcť v spotrebiči zatvoriť.
- Ak týmto spotrebičom vybaveným magnetickým tesnením nahradzujete starší spotrebič s pružinovou zámkou (západkou) na dvierkach alebo veku, nezabudnite pred odovzdaním spotrebiča na likvidáciu túto zámku zneškodniť. Zneškodníte tak smrteľnú pascu, ktorá by mohla mať pre deti fatálne následky.

Všeobecné bezpečnostné pokyny



- **VAROVANIE** — Tento spotrebič je určený na použitie v domácnosti a podobnom prostredí, napr.
 - v kuchyniach pre zamestnancov v obchodoch, kanceláriách a inom pracovnom prostredí;
 - na farmách a pre klientov hotelov, motelov a iných typov ubytovania;
 - v bytovacích zariadeniach s výdajom raňajok;
 - na catering a podobné nekomerčné účely.
- **VAROVANIE** — Neskladujte v spotrebiči výbušniny, ako sú spreje obsahujúce horľavý plyn.
- **VAROVANIE** — Poškodený napájací kábel môže z bezpečnostných dôvodov vymeniť len výrobca, jeho servisný technik alebo iná podobne kvalifikovaná osoba.
- **VAROVANIE** — Dbajte na to, aby nedošlo k upchatiu ventilačných otvorov v kryte spotrebiča alebo v skrini, do ktorej je spotrebič zabudovaný.
- **VAROVANIE** — Na urýchlenie procesu odmrazovania spotrebiča nepoužívajte mechanické náradie ani iné predmety, ktoré neboli odporúčané výrobcom.
- **VAROVANIE** — Dbajte na to, aby ste nepoškodili chladiaci okruh.
- **VAROVANIE** — V chladiacom priestore spotrebiča nepoužívajte iné elektrospotrebiče, ak neboli odporúčané výrobcom.

- **VAROVANIE** — Chladivo a izolačný plyn sú horľavé. Likvidáciu opotrebovaného spotrebiča môže vykonať len autorizované stredisko pre likvidáciu odpadov. Nevystavujte spotrebič ohňu.
- **VAROVANIE** — Pri inštalácii spotrebiča sa uistite, či nedošlo k pricvaknutiu alebo poškodeniu prírodného kábla.
- **VAROVANIE** — Neumiestňujte do blízkosti zadnej steny spotrebiča viacnásobné zásuvky alebo prenosné napájacie zdroje.

Výmena osvetlenia

- **VAROVANIE** — Výmenu osvetlenia nesmie vykonávať používateľ! Pokiaľ dôjde k poškodeniu osvetlenia, obráťte sa na zákaznícky servis.

Toto varovanie platí len pre chladničky vybavené osvetlením.

Chladivo

Chladivo izobután (R600a) obsiahnuté v chladiacom okruhu spotrebiča je prírodný plyn s vysokou úrovňou compatibility so životným prostredím, jedná sa však o horľavinu. Dbajte na to, aby počas prepravy a inštalácie spotrebiča nedošlo k poškodeniu komponentov chladiaceho okruhu.

Chladivo (R600a) je horľavé.

- **VAROVANIE** — Chladničky obsahujú chladivo a izolačné plyny. Chladivo aj plyny musia byť odborne zlikvidované, lebo by pri neodbornej likvidácii mohli spôsobiť poranenie očí alebo požiar. Pred likvidáciou spotrebiča sa uistite, či nedošlo k poškodeniu chladiaceho okruhu.



VAROVANIE: Nebezpečenstvo požiaru

Ak došlo k poškodeniu chladiaceho okruhu:

- Vyvarujte sa otvorenému ohňu a zdrojom vznietenia.
- Dôkladne vyvetrajte miestnosť, v ktorej sa spotrebič nachádza.

Je nebezpečné meniť špecifikácie spotrebiča alebo spotrebič akokoľvek upravovať.

Ľubovoľné poškodenie napájacieho kábla môže spôsobiť skrat, požiar a/alebo úraz elektrickým prúdom.

Elektrická bezpečnosť

1. Nepredlžujte napájací kábel spotrebiča.
2. Uistite sa, že nedošlo k pricvaknutiu alebo poškodeniu napájacieho kábla. Pricvaknutý, prelomený alebo inak poškodený napájací kábel sa môže prehriať a spôsobiť tak požiar.
3. Uistite sa, že zásuvka, ku ktorej je spotrebič pripojený, zostala aj po inštalácii spotrebiča dobre prístupná.
4. Neťahajte na napájací kábel.
5. Ak je zásuvka, ku ktorej chcete spotrebič pripojiť, uvoľnená, nezasúvajte do nej zástrčku napájacieho kábla. Hrozí riziko úrazu elektrickým prúdom alebo požiaru.
6. Nepoužívajte spotrebič bez krytu vnútorného osvetlenia.
7. Chladničku je možné pripojiť len k jednofázovému striedavému prúdu 220~240 V / 50 Hz. Ak kolísanie napätia v elektrickej sieti používateľa prevyšuje uvedený rozsah, z bezpečnostných dôvodov by mal byť nainštalovaný automatický regulátor striedavého prúdu s výkonom viac ako 350 W. Chladnička musí byť pripojená k samostatnej zásuvke; nesmie zdieľať zásuvku s inými elektrospotrebičmi. Zástrčku spotrebiča je možné zasunúť len do správne uzemnenej zásuvky.

Denné použitie

- Neskladujte v spotrebiči horľavé plyny alebo tekutiny. Hrozí nebezpečenstvo výbuchu.
- V chladničke neuvádzajte do prevádzky žiadne elektrospotrebiče (napr. elektrické zmrzlinovače, mixéry atď.).
- Pri odpájaní chladničky od elektrickej siete vždy ťahajte za zástrčku, nikdy nie za kábel.
- Neumiestňujte horúce predmety do blízkosti plastových častí spotrebiča.

- Neumiestňujte potraviny priamo oproti výstupu vzduchu nachádzajúcemu sa na zadnej stene spotrebiča.
- Skladujte vopred zabalené zmrazené potraviny v súlade s pokynmi výrobcu uvedenými na obale týchto potravín.
- Mali by ste striktno dodržiavať pokyny výrobcu tohto spotrebiča týkajúce sa skladovania potravín, viď príslušnú kapitolu s týmito pokynmi.
- Neumiestňujte do mraziaceho priestoru spotrebiča sýtené alebo perlivé nápoje. Pri takýchto nápojoch dochádza k vzniku tlaku v plechovke. Môže dôjsť k výbuchu a následne k poškodeniu samotného spotrebiča.
- Zmrazené pokrmy môžu spôsobiť popálenie mrazom, ak ich konzumujete ihneď po vybratí z mraziaceho priestoru.
- Neumiestňujte spotrebič na priame slnko.
- Horiace sviečky, lampy a iné predmety s otvoreným plameňom sa musia nachádzať v dostatočnej vzdialenosti od spotrebiča, aby nedošlo k vzplanutiu samotného spotrebiča.
- Spotrebič je určený na skladovanie potravín a/alebo nápojov v bežnej domácnosti, ako je uvedené v tomto návode na obsluhu. Spotrebič je ťažký. Pri manipulácii so spotrebičom buďte opatrní.
- Nevyberajte potraviny z mraziaceho priestoru ani sa ich nedotýkajte, ak máte vlhké/ mokré ruky. Mohlo by dôjsť k odretiu pokožky alebo jej popáleniu mrazom.
- Nikdy sa neopierajte o základňu spotrebiča, priehradky, dvierka atď., ani na ne nestúpajte.
- Rozmrazené pokrmy nie je možné opäť zmraziť.
- Nekonzumujte nanuky ani kocky ľadu ihneď po vybratí z mraziaceho priestoru, pretože by mohlo dôjsť k popáleniu úst a pier mrazom.
- Neprepíňajte priehradky na dvierkach a vo vnútornom priestore spotrebiča potravinami. V opačnom prípade by mohlo dôjsť k pádu potravín a s tým spojenému zraneniu osôb alebo poškodeniu spotrebiča.

Pozor!

Starostlivosť a čistenie

- Pred pristúpením k údržbe najskôr vypnite spotrebič a vyťahnite zástrčku zo zásuvky.
- Na čistenie spotrebiča nepoužívajte kovové predmety, parné čističe, éterické oleje, organické rozpúšťadlá ani abrazívne čističe.
- Na odstránenie námrazy zo spotrebiča nepoužívajte ostré predmety. Použite len plastovú škrabku.

Dôležité inšalačné pokyny!

- Pri pripájaní spotrebiča k elektrickej sieti postupujte opatrne a riaďte sa pokynmi uvedenými v tomto návode.
- Vybaľte spotrebič a skontrolujte, či nedošlo k jeho poškodeniu. Poškodený spotrebič nepripájajte k elektrickej sieti. Ihneď nahláste možné poškodenie spotrebiča v mieste, kde ste spotrebič zakúpili. V takomto prípade si uschovajte obal spotrebiča.
- Po umiestnení spotrebiča Vám odporúčame vyčkať minimálne štyri hodiny, aby olej mohol natiecť späť do kompresora. Až potom môžete spotrebič pripojiť k elektrickej sieti.
- Okolo spotrebiča by malo dochádzať k dostatočnej cirkulácii vzduchu, v opačnom prípade hrozí prehriatie spotrebiča. Dostatočnú ventiláciu dosiahnete dodržaním pokynov k inštalácii. Zadná stena spotrebiča by sa nemala nachádzať veľmi blízko steny. Časti spotrebiča, ktoré sa počas prevádzky zahrievajú (kompresor, kondenzátor) by sa nemali dotýkať steny, pretože by mohlo dôjsť k požiaru. Dodržiavajte pokyny k inštalácii uvedené v tomto návode.
- Neumiestňujte spotrebič do blízkosti radiátorov alebo sporákov.
- Uistite sa, že sieťová zástrčka je dobre prístupná aj po inštalácii spotrebiča.

Servis

- Všetky opravy spotrebiča spojené s elektrinou môže vykonávať len kvalifikovaný elektrikár alebo iná kompetentná osoba.
- Opravu tohto spotrebiča môže vykonávať len autorizované servisné stredisko. Pri oprave môžu byť použité len originálne náhradne diely.
 - 1) Ak spotrebič obsahuje len chladiaci priestor.
 - 2) Ak spotrebič obsahuje mraziaci priestor.

Inštalácia vášho nového spotrebiča

Pred prvým používaním spotrebiča, by ste mali byť informovaní o nasledujúcich tipoch.

Vetrание spotrebiča

 S cieľom zlepšiť účinnosť chladiaceho systému a ušetriť energiu, je nevyhnutné zaistiť dobrú ventiláciu okolo spotrebiča, za účelom odvodu tepla. Z tohto dôvodu, by mal byť zaistený dostatočný priestor okolo spotrebiča.

Odporúča sa ponechať minimálne 50 ~ 70 mm voľného priestoru od zadnej steny, najmenej 100 mm od vrchu a najmenej 100 mm od jeho bočných stien a zaistiť dostatok priestoru pred dvierkami, na zaistenie ich otvorenia o 135°.

Tak ako je to uvedené na nasledujúcich obrázkoch

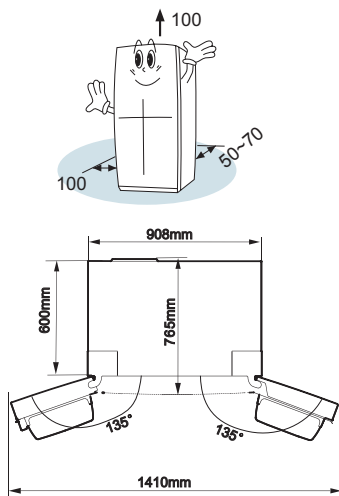

Poznámka:

- Tento spotrebič funguje správne v rámci klimatickej triedy uvedenej v tabuľke nižšie. Spotrebič nemusí fungovať správne, ak zostane dlhší čas pri teplote nad alebo pod uvedeným rozsahom.

Klimatická trieda	Okolité teplota
SN	+10 °C do +32 °C
N	+16 °C do +32 °C
ST	+16 °C do +38 °C
T	+16 °C do +43 °C

- Postavte váš spotrebič na suché miesto, aby bol chránený pred vysokou vlhkosťou.
- Spotrebič udržiavajte mimo dosahu priameho slnečného žiarenia, dažďa alebo mrazu. Postavte spotrebič ďalej od zdrojov tepla, ako sú pece, oheň alebo ohrievače.

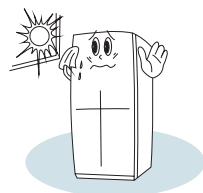

Vyrovnanie spotrebiča

- Na dostatočné vyrovnanie a zaistenie cirkulácie spodnej zadnej časti spotrebiča, môže byť potrebné upraviť spodné nožičky.
- Na zaistenie samo-zatvárania dvierok, nakloňte vrchol smerom dozadu približne o 10 mm.

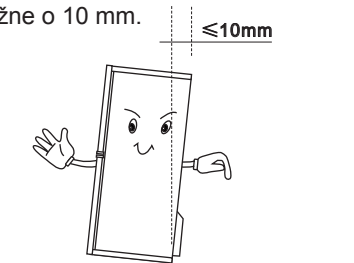

- Môžete ich upraviť manuálne pomocou ruky, alebo pomocou vhodného kľúča.

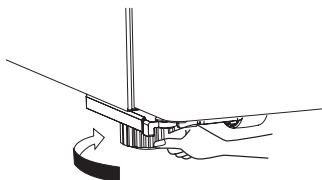

Popis spotrebiča

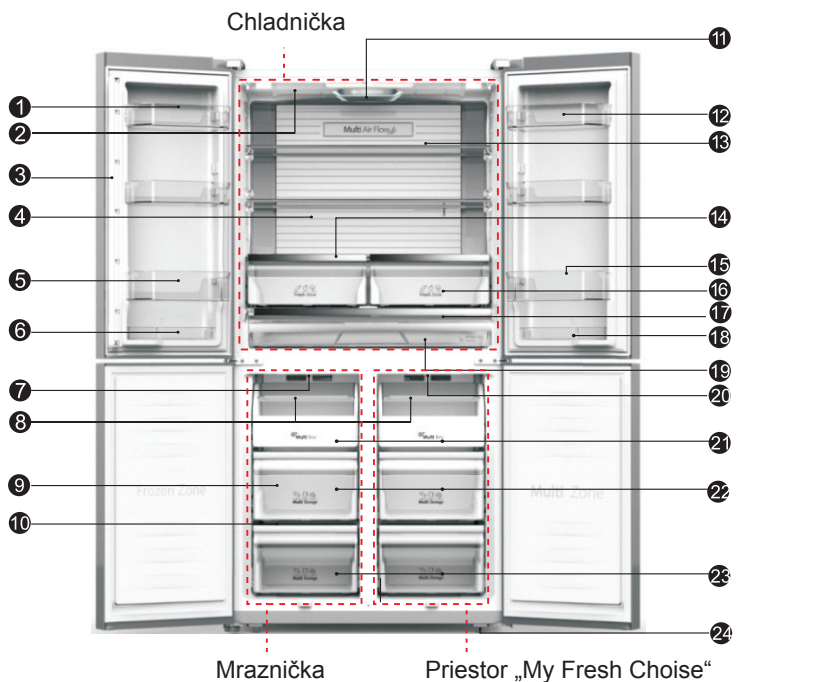

- | | | |
|--|---|---|
| 1 Ľavý horný regál chladničky | 10 Sklenené poličky mrazničky | 18 Pravý malý regál chladničky |
| 2 LED osvetlenie chladničky | 11 Systém technológie „Nano Triple Fresh“ | 19 Spodná priehradka pre ovocie a zeleninu |
| 3 Rotačný separátor | 12 Pravý horný regál chladničky | 20 LED osvetlenie priestoru „My Fresh Choise“ |
| 4 Kryt vzduchového potrubia chladničky | 13 Sklenená polička chladničky | 21 Horná zásuvka |
| 5 Ľavý stredný regál chladničky | 14 Horný kryt priehradky pre ovocie a zeleninu | 22 Stredná zásuvka |
| 6 Ľavý malý regál chladničky | 15 Pravý stredný regál chladničky | 23 Spodná zásuvka |
| 7 LED osvetlenie mrazničky | 16 Horná priehradka pre ovocie a zeleninu | 24 Nastaviteľné spodné nožičky |
| 8 Servírovací zásobník (voliteľný) | 17 Spodný kryt priehradky pre ovocie a zeleninu | 25 Držiak na vajčka (umiestnený v plastovom vrecku) |
| 9 Otočiteľný zásobník na ľad (vo vnútri) | | |

Poznámka: Z dôvodu neustálej úpravy našich výrobkov, sa môže vaša chladnička mierne líšiť od tej, ktorá je uvedená v tomto návode na obsluhu, ale jej funkcie a spôsoby používania zostávajú nezmenené. Ak chcete získať viac miesta v mrazničke, môžete z nej vybrať zásuvky (okrem spodnej zásuvky mrazničky) a výklopný výrobok ľadu.

Zobrazenie ovládacích prvkov

Používajte váš spotrebič v súlade s nasledujúcimi pokynmi týkajúcimi sa ovládania, pričom váš spotrebič má príslušné funkcie a režimy v súlade s ovládacími panelmi uvedenými na obrázku nižšie. Pri úplne prvom zapnutí spotrebiča, začne fungovať podsvietenie ikon na paneli displeja. Ak nestlačíte žiadne tlačidlá a dvierka sú zatvorené, podsvietenie zhasne.

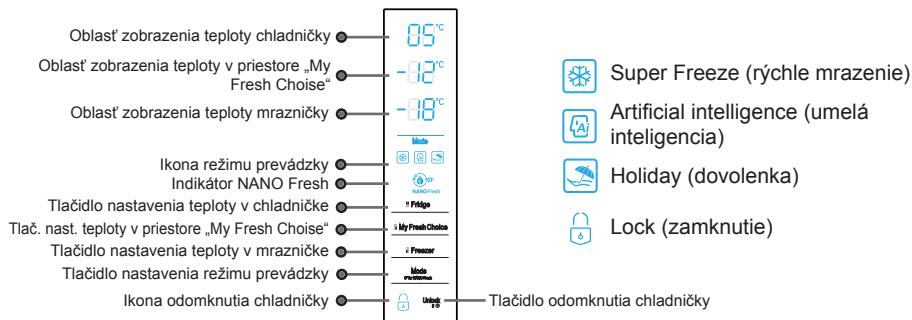

Ovládanie teploty

Odporúčame vám, aby bola pri prvom spustení chladničky, teplota v chladničke nastavená na 5 °C, v priehradke „My Fresh Choice“ na -12 a v mrazničke na -18°C. Ak budete chcieť zmeniť teplotu, riadte sa podľa nižšie uvedených pokynov.

Upozornenie! Keď nastavujete teplotu, nastavte priemernú teplotu pre celý chladiaci priestor. Teploty vo vnútri každého priestoru sa môžu líšiť od teplotných hodnôt zobrazených na paneli, v závislosti na tom, koľko potravín uskladníte a na tom, kde ich umiestníte. Okolité teplota môže taktiež ovplyvniť aktuálnu teplotu vo vnútri spotrebiča.

1. Fridge

Opakovaným stláčaním tlačidla „Fridge“ nastavte požadovanú teplotu v chladničke medzi 8 °C a 2 °C, pričom teplota poklesne o 1 stupeň s každým stlačením tlačidla a indikátor teploty v chladničke zobrazí príslušnú hodnotu v súlade s nasledujúcim poradím.

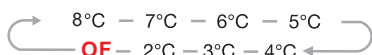

Poznámka: Tento priestor je možné vypnúť osobitne, nastavením teploty na „OF“.

2. My Fresh Choice

Stláčaním tlačidla „My Fresh Choice“ nastavte túto teplotu medzi 5 °C a -20 °C v súlade s požadovanou teplotou a indikátor teploty zobrazí príslušnú hodnotu v súlade s nasledujúcim poradím.

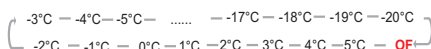

Poznámka: Tento priestor je možné vypnúť osobitne, nastavením teploty na „OF“.

3. Freezer

Opakovaným stláčaním tlačidla „Freezer“ nastavte teplotu v mrazničke medzi -15 °C a -25 °C v súlade s požadovanou teplotou a indikátor teploty v mrazničke zobrazí príslušnú hodnotu v súlade s nasledujúcim poradím.

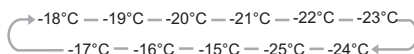

4. Super Freeze



Funkcia „Super Freeze“ dokáže rýchlo znížiť teplotu v mrazničke a zmraziť tak vaše potraviny podstatne rýchlejšie,

ako obvykle. Táto funkcia taktiež pomáha zachovať vitamíny a živiny čerstvých potravín a predĺžiť ich životnosť.

- Stlačením tlačidla „Mode“ aktivujete funkciu rýchleho mrazenia. Rozsvieti sa ikona rýchleho mrazenia a nastavenie teploty v mrazničke zobrazí $-25\text{ }^{\circ}\text{C}$.
- Funkcia rýchleho zmrazenia sa vypne automaticky po 26 hodinách.
- Keď je funkcia rýchleho mrazenia zapnutá, môžete ju vypnúť stlačením ktoréhokoľvek z tlačidiel „Mode“ a tlačidla „Freezer“.

Poznámka: Pri voľbe funkcie „Super Freeze“ sa uistíte, či v priestore mrazničky nie sú žiadne fľašované alebo konzervované nápoje (hlavne sytené nápoje). Flaše a plechovky môžu explodovať.

5. Artificial intelligence



Keď je aktivovaná táto funkcia, teplota v chladničke sa automaticky prepne na $5\text{ }^{\circ}\text{C}$ a teplota v mrazničke sa automaticky prepne na $-18\text{ }^{\circ}\text{C}$.

6. Holiday



Ak je aktivovaná funkcia dovolenky, teplota v chladničke sa automaticky prepne na $15\text{ }^{\circ}\text{C}$, čím sa minimalizuje spotreba elektrickej energie. Teplota v mrazničke sa automaticky prepne na $-18\text{ }^{\circ}\text{C}$.

- **Dôležité!** V priebehu tohto času, neskladujte v chladničke žiadne potraviny. Keď je zapnutá funkcia dovolenky, môžete ju vypnúť stlačením ktoréhokoľvek z tlačidiel „Mode“, „Fridge“ a „Freezer“.

7. Mode

Stlačením tlačidla „Mode“ v stave odomknutia, môžete zvoliť rozličné režimy. Keď je zvolený určitý režim, jeho ikona bude blikať 10 sekúnd.

8. Systém technológie NANO Triple Fresh

Systém technológie NANO Triple Fresh má tri funkcie: čistenie, odstraňovanie baktérií a zvlhčovanie. Dokáže predĺžiť obdobie skladovania potravín a úplne odstrániť baktérie a pachy.



1. indikuje prevádzkový režim tohto systému. Systém pracuje na čistení, keď indikátor svieti jasne, na odstraňovaní baktérií a zvlhčovaní, keď indikátor bliká a keď indikátor zhasne, prevádzka je dokončená.

2. Systém začne pracovať automaticky po zapnutí spotrebiča.

3. Tieto tri funkcie tohto systému je možné zapnúť manuálne, ale nie je to odporúčané.

- **Manuálne čistenie:** V stave odomknutia a keď je indikátor NANO Fresh vypnutý, stlačte na 3 sekundy tlačidlo „Mode“, zaznie jeden akustický signál, spotrebič potom spustí čistenie.
- **Odstraňovanie baktérií a zvlhčovanie:** V stave odomknutia a keď je indikátor vypnutý, stlačte na 3 sekundy tlačidlo „Mode“, zaznie jeden akustický signál, potom v priebehu 1 až 3 sekúnd opäť stlačte tlačidlo „Mode“ na 3 sekundy a spotrebič spustí odstraňovanie baktérií a zvlhčovanie.

4. Tieto tri funkcie tohto systému je možné vypnúť manuálne, ale nie je to odporúčané: V stave odomknutia a keď indikátor svieti, stlačte na 3 sekundy tlačidlo „Mode“, zaznie jeden akustický signál a funkcie sa vypnú.

9. Unlock

Ak svieti ikona  všetky tlačidlá sú zablokované, stlačením tlačidla „Unlock“ na 3 sekundy ich odomknete. Ak nie je v priebehu 20 sekúnd stlačené žiadne tlačidlo, tlačidlá sa zablokujú samé.

10. Door alarm

Ak necháte dverka chladničky alebo mrazničky, začne znieť alarm dverok. Akustický signál prestane znieť automaticky po uplynutí 10 minút.

Na úsporu energie, neopnechávajúť prosím pri používaní spotrebiča otvorené dverka na dlhší čas. Tento alarm je možné zrušiť zatvorením dverok.

Použitie vášho spotrebiča

Váš spotrebič má príslušenstvo, ktoré je vo všeobecnosti zobrazené v časti „Popis spotrebiča“, pričom s pomocou tejto časti návodu, môžete získať spôsob na jeho správne používanie.

Regály v dverkách

- Tieto regály sú vhodné na skladovanie vajec, konzervovaných kvapalín, nápojov vo fľašiach a balených potravín, atď. Neumiestňujte veľmi veľké množstvo ťažkých položiek na tieto regály.
- Stredné regály dverok môžu byť umiestnená v rôznej výške, podľa vašich požiadaviek. Pred vertikálnym premiestnením regálu, z neho prosím povyberajte potraviny.

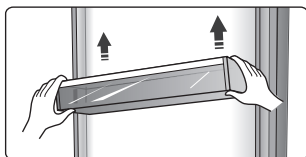

- Všetky policičky dverok sú úplne odnímateľné pre ich čistenie.

Polička

- V priestore chladničky sú tri sklenené policičky. Podľa potreby ich je možné upraviť do rôznej výšky.

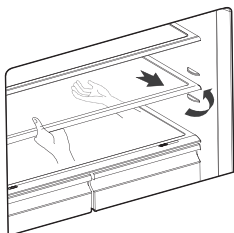

- Pri vyberaní policiček, ich jemne vytiahnite dopredu, pokiaľ policička nevyberiete úplne z jej drážok.
- Ak chcete policičky vrátiť na ich miesto, skontrolujte či za nimi nie sú žiadne prekážky a jemne zatlačte policičku späť do pôvodnej polohy.

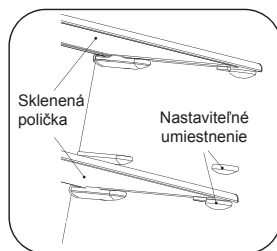

Priehradka pre ovocie a zeleninu

- Táto priehradka, ktorá je pripevnená na teleskopických výsuvných častiach, slúži na skladovanie zeleniny a ovocia.

Používanie zásuvky mrazničky

- Zásuvky v mrazničke slúžia na skladovanie potravín, ktoré majú byť zmrazené, ako je mäso, zmrzlina a iné.

Upozornenie! Uistite sa, či nie sú v mrazničke uložené fľaše, pretože mrazenie môže spôsobiť ich prasknutie.

Používanie priestoru chladničky

Priestor chladničky je vhodný na skladovanie zeleniny a ovocia. Je odporúčané oddelené zabalenie rozdielnych potravín, aby nedošlo k strate vlhkosti alebo preniknutiu zápachu do iných potravín.

Upozornenie!

Nikdy nezatvárajte dvierka, pokiaľ sú vytiahnuté poličky, zásobníky a/alebo teleskopické posuvné časti. Mohlo by dôjsť k poškodeniu spotrebiča.

- Postupujte podľa týchto jednoduchých pokynov, na vybratie priehradky na zeleninu a ovocie, alebo zásuvky v mrazničke, pre ich čistenie. Vyprázdňte priehradku na zeleninu a ovocie; vytiahnite ju do úplne otvorenej polohy. Zdvihnite priehradku z postranných posuvných častí. Zatlačte posuvné časti úplne, aby ste zabránili poškodeniu pri zatváraní dvierok.

Použitie vášho zásobníka ľadu

Zásobník ľadu je možné vybrať z priestoru mrazničky.

Použitie zásobníka ľadu

- Slúži pre výrobu a uskladnenie kociek ľadu.
- Je to vyberateľné príslušenstvo, ktoré je možné za účelom úspory vybrať. Obsahuje kryt pre zachovanie čistoty výrobníka ľadu.

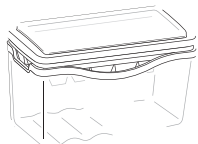

Poznámka : pred prvým použitím alebo ak ste výrobník dlhý čas nepoužívali,

vyčistite ho .

• Proces výroby ľadu

1. Postavte výrobník ľadu na rovnú plochu a zložte kryt .

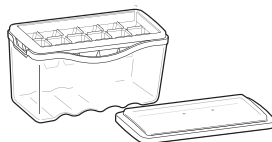

2. Do výrobníka nalijte vodu, hladina ktorej nesmie prekročiť prekročiť hornú líniu, podľa nižšie zobrazeného obrázka .



3. Vložte výrobník ľadu do pôvodnej pozície a ak sú kocky hotové, môžete ich vybrať pre priame použitie alebo ich uskladniť do skladovacieho boxu pre prípadné použitia v budúcnosti .



Užitočné rady a tipy

Tipy týkajúce sa úspory energie

Odporúčame vám, aby ste postupovali podľa nižšie uvedených tipov na úsporu energie.

- Pokúste sa vyhnúť ponechaniu dvierok otvorených dlhší čas, aby ste znížili spotrebu energie.
- Uistite sa, či je tento spotrebič v dostatočnej vzdialenosti od akýchkoľvek zdrojov tepla (priame slnečné žiarenie, elektrická rúra alebo sporák atď.).
- Nenastavujte nižšiu teplotu chladenia, ak je to potrebné.
- Neskladujte v spotrebiči teplé potraviny alebo odparujúce sa kvapaliny.
- Umiestnite spotrebič do dobre vetranej miestnosti, bez vlhkosti. Pozrite si prosím kapitolu, ktorá sa venuje inštalácii vášho nového spotrebiča.
- V prípade že grafické znázornenie uvádza správnu kombináciu pre zásuvky, zásobníky a poličky, neupravujte túto kombináciu, pretože je navrhnutá tak, aby bola dosiahnutá najúčinnějšía konfigurácia úspory energie.

Tipy pre chladenie čerstvých potravín

- Nekladte horúce pokrmy priamo do chladničky alebo mrazničky, lebo sa zvýši vnútorná teplota, čo má za následok intenzívnejšiu činnosť kompresora a zvýšenie spotreby elektrickej energie.
- Potraviny zakryté alebo zabaľte, predovšetkým vtedy, ak majú výraznú chuť.
- Potraviny umiestnite správne tak, aby mohol okolo nich voľne prúdiť vzduch.

Tipy pre chladenie

- Mäso (všetky druhy) zabaľené potravinárskej fólii: zabaľte a umiestnite na sklenenú poličku nad priehradku na ovocie a zeleninu. Vždy dodržiavajte dobu skladovania potravín a použite termíny odporúčané výrobcom.
- Varené jedlo, studené misy, atď.: Tieto pokrmy by mali byť zakryté a môžu byť umiestnené na ktorejkoľvek poličke.

- Ovocie a zelenina: Tieto potraviny by mali byť uložené v dodávanej špeciálnej priehradke.
- Maslo a syr: Tieto položky by mali byť zabaľené vo vzduchotesnej fólii alebo plastovej fólii.
- Fľaše mlieka: Fľaše by mali mať veko a mali by byť uložené v regáloch na dvierkach.

Tipy pre mrazenie

- Pri prvom spustení spotrebiča, alebo po určitom čase bez používania, nechajte spotrebič pracovať najmenej 2 hodiny s najväčším nastavením, skôr ako vložíte do priestoru potraviny.
- Pripravte si potraviny v malých porciách, aby mohlo dôjsť k ich rýchlemu a úplnému zmrazeniu a následne bolo možné rozmraziť len potrebné množstvo potravín.
- Zabaľte potraviny do hliníkovej fólie alebo polyetylénovej potravinárskej fólie, ktorá je vzduchotesná.
- Nedovoľte, aby sa čerstvé, nezmrazené potraviny dotýkali potravín, ktoré sú už zmrazené, aby sa zabránilo nárastu teploty zmrazených potravín.
- Ak sú zmrazené produkty konzumované ihneď po ich vybratí z priestoru mrazničky, môže s najväčšou pravdepodobnosťou dôjsť k popáleniu kože mrazom.
- Odporúča sa označiť každé zmrazené balenie názvom a dátumom zmrazenia, aby ste mohli zaistiť sledovanie doby skladovania.

Tipy pre skladovanie zmrazených potravín

- Uistite sa, či boli zmrazené potraviny uskladnené predajcom potravín.
- Už rozmrazené potraviny, sa budú rýchlo kaziť a nemali by byť opätovne zmrazené. Nepresahujte dobu skladovania určenú výrobcom potravín.

Vypnutie vášho spotrebiča

Ak je potrebné vypnúť spotrebič na dlhšiu dobu, mali by ste dodržať nasledujúce kroky, aby nedošlo k tvorbe plesní v spotrebiči.

1. Povyberajte všetky potraviny.

2. Odpojte zástrčku napájacieho kábla z elektrickej zásuvky.

3. Dôkladne vyčistite a vysušte vnútorný priestor spotrebiča.

4. Zaisťte mierne pootvorenie všetkých dvierok spotrebiča, na umožnenie prúdenia vzduchu.

Starostlivosť a čistenie

Z hygienických dôvodov, je potrebné pravidelne čistiť spotrebič (vrátane vonkajších a vnútorných doplnkov) najmenej jedenkrát za dva mesiace.

Upozornenie! Spotrebič nesmie byť v priebehu čistenia pripojený k elektrickej sieti. Hrozí nebezpečenstvo úrazu elektrickým prúdom! Pred čistením, vypnite spotrebič a odpojte zástrčku napájacieho kábla od elektrickej zásuvky.

Čistenie vonkajšej časti

Na zachovanie dobrého vzhľadu vášho spotrebiča, by ste ho mali pravidelne čistiť.

- Utrite digitálny panel a panel displeja pomocou čistej, jemnej tkaniny.
- Vodu naneste na čistiaci tkaninu, namiesto toho, aby ste ju naniesli priamo na povrch spotrebiča. To pomáha pri zaistení rovnomerného nanosenia vlhkosti na povrch spotrebiča.
- Dvierka, rukováti a povrch skrinky spotrebiča vyčistíte pomocou jemného čistiaceho prostriedku, ktorý potom utrite mäkkou tkaninou.

Upozornenie!

- Nepoužívajte na čistenie ostré predmety, pretože by mohli poškriabať povrch spotrebiča.
- Nepoužívajte na čistenie riedidlo, čistiaci prostriedok na autá, Clorox, éterický olej, abrazívne čistiace prostriedky alebo organické rozpúšťadlá, ako je benzén. Mohli by poškodiť povrch spotrebiča a pôsobiť požiar.

Čistenie vnútorného priestoru

Vnútorný priestor spotrebiča by ste mali čistiť pravidelne. Čistenie bude oveľa jednoduchšie vtedy, keď je stav zásob potravín nízky. Vnútorný priestor chladničky s mrazničkou vyčistíte pomocou slabého roztoku jedlej sódy a potom ho opláchnite teplou vodou a vyžmýkanou špongiou alebo tkaninou. Pred vrátením poličiek a košov do spotrebiča, ho dôkladne vyutierajte dosucha.

Dôkladne vysušte všetky povrchy a vyberteľné diely.

Aj keď sa tento spotrebič rozmrazuje automaticky, vrstva námrazy sa môže vyskytnúť na vnútorných stenách priestoru mrazničky, ak pri častom alebo veľmi dlhom otvorení dvierok mrazničky. Ak je námraza veľmi hrubá, zvolte čas, keď je stav zásob potravín nízky a postupujte nasledujúcim spôsobom:

1. Povyberajte existujúce potraviny a koše príslušenstva, odpojte spotrebič od elektrickej siete a ponechajte dvierka otvorené. Dôkladne vetrajte miestnosť, aby ste urýchlili proces rozmrazovania.
2. Keď je rozmrazovanie dokončené, vyčistíte vašu mrazničku tak, ako je to popísané vyššie.

Upozornenie! Nepoužívajte ostré predmety na odstraňovanie námrazy z priestoru mrazničky. Až potom, keď je vnútorný priestor úplne suchý, by mal byť spotrebič opäť zapnutý a pripojený späť k elektrickej zásuvke.

Čistenie tesnenia dvierok

Dávajte pozor, aby boli tesnenia dvierok čisté. Prilepené potraviny a nápoje, môžu spôsobiť prilepenie tesnenia ku skrinke spotrebiča a pri otvorení dvierok môže dôjsť k ich odtrhnutiu. Umyte tesnenie jemným čistiacim prostriedkom a teplou vodou. Po čistení, povrch dôkladne vyutierajte a vysušte.

Upozornenie! Až potom, ako sú tesnenia dvierok úplne suché, by mal byť spotrebič zapnutý.

Výmena LED svetla:

Varovanie: LED svetlo nesmie vymieňať používateľ! Ak je LED svetlo poškodené, požiadajte o pomoc zákaznícku linku.

Pri výmene LED svetla, je možné vykonať podľa uvedené kroky:

1. Odpojte váš spotrebič od elektrickej siete.
2. Zatlačením smerom hore a vonku, vyberte kryt svetla.
3. Uchopte kryt LED svetla jednou rukou a druhou rukou ho vyťahnite súčasným zatlačením západky.
4. Vymeňte LED svetlo a zaistite ho správne na mieste.

Rozmrazovanie

- Voda obsiahnutá v potravinách alebo tá, ktorá sa dostane do vzduchu vo vnútri chladničky pri otvorení dvierok, sa môže sformovať vo vrstve námrazy vo vnútornom priestore. Keď je vrstva námrazy hrubá, oslabí to chladničku.
- Tento spotrebič je frost-free chladnička, pričom pravidelne prebieha automatické rozmrazovanie, bez potreby manuálneho rozmrazovania. Rozmrazená voda sa odvádza do misky cez vypúšťacie potrubie a voda sa následne z tejto odkvapkávacej misky odparí.

Odstránenie možných problémov

Ak zaznamenáte problém s vašim spotrebičom, alebo sa domnievate, že spotrebič nefunguje správne, môžete vykonať niekoľko jednoduchých krokov skôr, ako zavoláte servis.

Varovanie! Nesnažte sa opravovať spotrebič sami. Ak problém pretrváva aj potom, ako vykonáte nižšie uvedené kroky, kontaktujte kvalifikovaného elektrikára, autorizované servisné stredisko alebo predajňu, v ktorej ste si tento spotrebič zakúpili.

Problém	Možná príčina a riešenie
Spotrebič nefunguje správne	Skontrolujte, či je napájací kábel správne pripojený k elektrickej zásuvke.
	Skontrolujte poistku alebo obvod vášho zdroja napájania, v prípade potreby ju vymeňte.
	Okolitá teplota je veľmi nízka. Skúste nastaviť teplotu vnútorného priestoru na nižšiu úroveň, aby ste vyriešili tento problém.
	Je normálne, že chladnička nefunguje v priebehu cyklu automatického rozmrazovania, alebo krátko potom, ako je spotrebič zapnutý, čím je chránený kompresor.
Cítiť zápach z vnútorných priestorov	Môže byť potrebné vyčistiť vnútorný priestor.
	Niektoré potraviny, nádoby alebo obaly spôsobujú zápach.
Spotrebič spôsobuje hluk	Nižšie uvedené zvuky sú úplne normálne: <ul style="list-style-type: none"> • Hluk pracujúceho kompresora. • Zvuk pohybu vzduchu z malého motora ventilátora v priestore chladničky alebo iných priestoroch. • Bublajúci zvuk podobný vriacej vode. • Praskajúci zvuk v priebehu automatického rozmrazovania. • Zvuk cvakania pred spustením kompresora.
	Iné nezvyčajné zvuky sú spôsobené nižšie uvedenými príčinami a môže byť potrebné, aby ste vykonali kontrolu a prijali opatrenia: <p>Skrinka spotrebiča nie je vyrovnaná. Zadná strana spotrebiča sa dotýka steny. Fľaše alebo nádoby spadli alebo sa kotúľajú.</p>
Motor pracuje nepretržite	Je bežné, ak je často počuť zvuk motora, keď bude potrebné jeho spustenie pri viacerých z nasledujúcich okolností: <ul style="list-style-type: none"> • Nastavenie teploty je nižšie, ako je to potrebné. • Do spotrebiča bolo nedávno vložené veľké množstvo teplých potravín. • Teplota okolo spotrebiča je veľmi vysoká. • Dvierka sú veľmi dlho alebo veľmi často otvorené. • Po inštalácii spotrebiča alebo ak bol spotrebič dlhší čas vypnutý.

Vo vnútornom priestore sa vyskytla vrstva námrazy	Skontrolujte, či nie sú výstupy vzduchu zablokované potravinami a zaistíte, aby boli potraviny umiestnené v spotrebiči tak, aby bolo zabezpečené dostatočné vetranie. Uistite sa, či sú dvierka úplne zatvorené. Na odstránenie námrazy, si prosím pozrite kapitolu týkajúcu sa čistenia a starostlivosti.
Teplota vo vnútri spotrebiča je veľmi vysoká	Možno ste nechali dvierka ponechané otvorené veľmi dlho alebo veľmi často; alebo dvierka zostali otvorené kvôli nejakej prekážke; alebo je spotrebič umiestnený s nedostatkom miesta okolo neho, za ním a nad ním.
Teplota vo vnútri spotrebiča je veľmi nízka	Zvýšte teplotu podľa popisu v kapitole „Zobrazenie ovládacích prvkov“.
Dvierka sa nedajú zatvoriť ľahko	Skontrolujte, či je horná časť chladničky naklonená dozadu o 10 - 15 mm, aby sa dvierka mohli zatvárať samé, alebo či sa vo vnútri nenachádza nič, čo by bránilo zatváraníu dvierok.
Na podlahe sa vyskytla voda	Nádoba na vodu (ktorá sa nachádza v zadnej spodnej časti skrinky spotrebiča) nemusí byť správne vyrovnaná, alebo vypúšťacia hadička (ktorá sa nachádza pod hornou časťou kompresora), nemusí byť správne umiestená na priamy odvod vody do tejto nádoby, alebo je vypúšťacia hadička upchatá. Môže byť potrebné odtiahnuť chladničku ďalej od steny a skontrolovať nádobu a hadičku.
Nesvieti svetlo.	<ul style="list-style-type: none"> • LED svetlo môže byť poškodené. V časti s opisom údržby a čistenia, si pozrite postup výmeny LED svetla. • Ovládací systém deaktivoval svetlo, z dôvodu veľmi dlhého otvorenia dvierok, zatvorte a opätovne otvorte dvierka na opätovnú aktiváciu svetla.

Likvidácia starého spotrebiča

Tento spotrebič sa nesmie likvidovať spoločne s bežným domácim odpadom.

V prípade likvidácie, existuje niekoľko možností:

- Vaša samospráva má zavedený systém zberu, kde je možné zlikvidovať elektronický odpad, bez nákladov zo strany používateľa.
- Výrobca zoberie starý spotrebič späť na jeho likvidáciu, bez nákladov zo strany používateľa.
- Pretože staré produkty obsahujú cenné suroviny, môžu byť predané predajcom kovového šrotu. Nekontrolovaná likvidácia odpadu v lesoch a v prírode ohrozuje vaše zdravie, keď nebezpečné látky uniknú do podzemných vôd a nájdu si tak cestu do potravinového reťazca.

	Správna likvidácia tohto výrobku
	<p>Toto označenie znamená, že tento výrobok nesmie byť likvidovaný spolu ostatným domovým odpadom v celej EÚ. Aby sa zabránilo možnému poškodeniu životného prostredia alebo ľudského zdravia nekontrolovanou likvidáciou odpadu, zodpovedne ho recyklujte, za účelom udržateľného využívania druhotných surovín. Ak chcete vrátiť použité zariadenie, použite prosím systém zberu a recyklácie, alebo sa obráťte na predajcu, od ktorého ste výrobok zakúpili. V týchto zariadeniach je možné tento výrobok ekologicky bezpečne recyklovať.</p>

Hisense
life reimagined