

Hisense

life reimagined

NÁVOD K OBSLUZE

Před použitím spotřebiče si důkladně přečtěte tento návod k obsluze a uschovejte jej na bezpečném místě pro případné použití v budoucnosti

RS694N4TC2
RS694N4TF2

Česky

Obsah

Informace o bezpečnosti a varování.....	2	Použití vašeho spotřebiče	15
Instalace vašeho nového spotřebiče	8	Péče a čištění	20
Popis spotřebiče	10	Užitečné rady a tipy	22
Zobrazení ovládacích prvků	11	Odstranění možných problémů	24
		Likvidace starého spotřebiče	26



Bezpečnostní pokyny a varování

Před instalací a prvním použitím spotřebiče si pozorně přečtete tento návod k obsluze včetně všech tipů a varování. Budete tak moci spotřebič bezpečně a správně používat. Ujistěte se, že se všechny osoby, které používají spotřebič, důkladně seznámily se všemi provozními i bezpečnostními pokyny. Vyvarujete se tak nechtěných chyb a nehod. Uložte tento návod na bezpečném místě. Pokud spotřebič předáváte jiné osobě, nezapomeňte k němu přiložit návod k obsluze, aby do něj každý mohl v případě potřeby nahlédnout po celou dobu životnosti spotřebiče a řádně se informoval o bezpečném používání spotřebiče.

Dodržujte upozornění a pokyny uvedené v tomto návodu k obsluze aby nedošlo ke zranění osob a poškození majetku.

Bezpečnost dětí a zranitelných osob

- **Podle norem EN**

Tento spotřebič mohou používat děti starší 8 let a osoby se sníženými fyzickými, smyslovými nebo duševními schopnostmi nebo s nedostatečnými zkušenostmi a znalostmi, pokud se nacházejí pod dozorem nebo pokud byly seznámeny s bezpečným a správným použitím spotřebiče a chápou případná rizika s tím spojená. Děti si nesmí hrát se spotřebičem. Děti nesmí provádět čištění a údržbu spotřebiče bez dozoru.

- **Podle norem IEC**

Tento spotřebič mohou používat osoby (včetně dětí) se sníženými fyzickými, smyslovými nebo duševními schopnostmi nebo s nedostatečnými zkušenostmi a znalostmi, pokud se nacházejí pod dozorem odpovědné osoby nebo pokud byly seznámeny se správným a bezpečným používáním spotřebiče.

- Uchovávejte obalové materiály mimo dosah dětí, v opačném případě hrozí riziko udušení.
- Pokud se chystáte zlikvidovat vysloužilý spotřebič, vytáhněte zástrčku ze zásuvky, odřízněte napájecí kabel (tak blízko u spotřebiče, jak je to jen možné) a odstraňte dvířka. Děti hrající si v blízkosti spotřebiče neutrpí úraz elektrickým proudem a nebudou se moci ve spotřebiči zavřít.
- Pokud tímto spotřebičem vybaveným magnetickým těsněním nahrazujete starší spotřebič s pružinovým zámkem (západkou) na dvířkách nebo víku, nezapomeňte před předáním spotřebiče k likvidaci tento zámek zneškodnit. Zneškodníte tak smrtelnou past, která by mohla mít pro děti fatální následky.

Všeobecné bezpečnostní pokyny



- **VAROVÁNÍ** — Tento spotřebič je určen k použití v domácnosti a podobném prostředí, např.
 - v kuchyních pro zaměstnance v obchodech, kancelářích a jiném pracovním prostředí;
 - na farmách a pro klienty hotelů, motelů a jiných typů ubytování;
 - v ubytovacích zařízeních s výdejem snídaně;
 - pro catering a podobné nekomerční účely.
- **VAROVÁNÍ** — Naplňte pouze pitnou vodou.
- **VAROVÁNÍ** — Neskladujte ve spotřebiči výbušniny, jako jsou spreje obsahující hořlavý plyn.
- **VAROVÁNÍ** — Poškozený napájecí kabel smí z bezpečnostních důvodů vyměnit pouze výrobce, jeho servisní technik nebo jiná podobně kvalifikovaná osoba.
- **VAROVÁNÍ** — Dbejte na to, aby nedošlo k ucpání ventilačních otvorů v krytu spotřebiče nebo ve skříni, do které je spotřebič vestavěn.
- **VAROVÁNÍ** — K urychlení procesu odmrazování spotřebiče nepoužívejte mechanické náčiní ani jiné předměty, které nebyly doporučeny výrobcem.
- **VAROVÁNÍ** — Dbejte na to, abyste nepoškodili chladicí okruh.
- **VAROVÁNÍ** — V chladicím prostoru spotřebiče nepoužívejte jiné elektrospotřebiče, pokud nebyly doporučeny výrobcem.

- **VAROVÁNÍ** — Chladivo a izolační plyn jsou hořlavé. Likvidaci vysloužilého spotřebiče smí provést pouze autorizované středisko pro likvidaci odpadů. Nevystavujte spotřebič ohni.
- **VAROVÁNÍ** — Při instalaci spotřebiče se ujistěte, že nedošlo k přiskřípnutí nebo poškození napájecího kabelu.
- **VAROVÁNÍ** — Neumísťujte do blízkosti zadní stěny spotřebiče vícenásobné zásuvky nebo přenosné napájecí zdroje.

Výměna osvětlení

- **VAROVÁNÍ** — Výměnu osvětlení nesmí provádět uživatel! Pokud dojde k poškození osvětlení, obraťte se na zákaznický servis.

Toto varování platí pouze pro chladničky vybavené osvětlením.

Chladivo

Chladivo izobutan (R600a) obsažené v chladicím okruhu spotřebiče je přírodní plyn s vysokou úrovní kompatibility se životním prostředím, jedná se však o hořlavinu. Dbejte na to, aby během přepravy a instalace spotřebiče nedošlo k poškození komponent chladicího okruhu.

Chladivo (R600a) je hořlavé.

- **VAROVÁNÍ** — Chladničky obsahují chladivo a izolační plyny. Chladivo i plyny musí být odborně zlikvidovány, neboť by při neodborné likvidaci mohly způsobit poranění očí nebo požár. Před likvidací spotřebiče se ujistěte, že nedošlo k poškození chladicího okruhu.



VAROVÁNÍ: Nebezpečí požáru

Pokud došlo k poškození chladicího okruhu:

- Vyvarujte se otevřeného ohně a zdrojů vznícení.
- Důkladně vyvětrejte místnost, ve které se spotřebič nachází.

Je nebezpečné měnit specifikace spotřebiče nebo spotřebič jakkoliv upravovat.

Libovolné poškození napájecího kabelu může způsobit zkrat, požár a/nebo úraz elektrickým proudem.



Elektrická bezpečnost

1. Neprodlužujte napájecí kabel spotřebiče.
2. Ujistěte se, že nedošlo k přimáčknutí nebo poškození napájecího kabelu. Přimáčknutý, přelomený nebo jinak poškozený napájecí kabel se může přehřát a způsobit tak požár.
3. Ujistěte se, že zásuvka, ke které je spotřebič připojen, zůstala i po instalaci spotřebiče dobře přístupná.
4. Netahejte za napájecí kabel.
5. Pokud je zásuvka, ke které chcete spotřebič připojit, uvolněná, nezasunujte do ní zástrčku napájecího kabelu. Hrozí riziko úrazu elektrickým proudem nebo požáru.
6. Nepoužívejte spotřebič bez krytu vnitřního osvětlení.
7. Chladničku lze připojit pouze k jednofázovému střídavému proudu 220~240 V / 50 Hz. Pokud kolísání napětí v elektrické síti uživatele převyšuje uvedený rozsah, z bezpečnostních důvodů by měl být nainstalován automatický regulátor střídavého proudu s výkonem více než 350 W. Chladnička musí být připojena k samostatné zásuvce; nesmí sdílet zásuvku s jinými elektrospotřebiči. Zástrčku spotřebiče lze zasunout pouze do řádně uzemněné zásuvky.

Denní použití

- Neskladujte ve spotřebiči hořlavé plyny nebo tekutiny. Hrozí nebezpečí výbuchu.
- Uvnitř chladničky neuvádějte do provozu žádné elektrospotřebiče (např. elektrické zmrzlinovače, mixéry atd.).
- Při odpojování chladničky od elektrické sítě vždy tahejte za zástrčku, nikdy ne za kabel.
- Neumisťujte horké předměty do blízkosti plastových částí spotřebiče.

- Neumísťujte potraviny priamo naproti výstupu vzduchu nachádzajúcemu sa na zadnej stene spotrebiča.
- Skladujte predem zabalené zmrazené potraviny v súlade s pokynmi výrobcu uvedenými na obalu týchto potravín.
- Měli byste striktně dodržovat pokyny výrobce tohoto spotřebiče týkající se skladování potravin, viz příslušná kapitola s těmito pokyny.
- Neumísťujte do mrazacieho priestoru spotrebiča sycené alebo perlivé nápoje. U takovýchto nápojů dochází ke vzniku tlaku v plechovce. Může dojít k výbuchu a následně k poškození samotného spotrebiča.
- Zmrazené pokrmy môžu spôsobiť popálenie mrazom, pokiaľ je konzumujete ihneď po vyjmutí z mrazacieho priestoru.
- Neumísťujte spotrebič na priame slnko.
- Hořící svíčky, lampy a jiné předměty s otevřeným plamenem se musí nacházet v dostatečné vzdálenosti od spotrebiča, aby nedošlo ke vzplanutí samotného spotrebiča.
- Spotrebič je určen ke skladování potravín a/nebo nápojů v bežnej domácnosti, jak je uvedeno v tomto návodu k obsluze. Spotrebič je těžký. Při manipulaci se spotrebičem buďte opatrní.
- Nevyjímejte potraviny z mrazacieho priestoru ani sa nich nedotýkajte, pokiaľ máte vlhké/mokrú ruku. Mohlo by dojít k odřeniu pokožky alebo jejímú popáleniu mrazom.
- Nikdy se neopírejte o základnu spotrebiča, príhrádky, dvierka atď., ani si na ne nestoupejte.
- Rozmrazené pokrmy nelze znovu zmrazit.
- Nekonzumujte nanuky ani kostky ledu ihneď po vyjmutí z mrazacieho priestoru, neboť by mohlo dojít k popáleniu úst a rúk mrazom.
- Nepřepíňujte příhrádky na dvířkách a ve vnitřním prostoru spotrebiča potravinami. V opačném prípade by mohlo dojít k pádu potravín a s tým spojenému zraneniu osôb alebo poškodeniu spotrebiča.

Pozor!

Péče a čištění

- Před přistoupením k údržbě nejprve vypněte spotřebič a vytáhněte zástrčku ze zásuvky.
- K čištění spotřebiče nepoužívejte kovové předměty, parní čističe, éterické oleje, organická rozpouštědla ani abrazivní čisticí prostředky.
- K odstranění námrazy ze spotřebiče nepoužívejte ostré předměty. Použijte pouze plastovou škrabku.

Důležité instalační pokyny!

- Při připojování spotřebiče k elektrické síti postupujte opatrně a řiďte se pokyny uvedenými v tomto návodu.
- Vybalte spotřebič a zkontrolujte, zda nedošlo k jeho poškození. Poškozený spotřebič nepřipojujte k elektrické síti. Ihned nahlase možné poškození spotřebiče v místě, kde jste spotřebič zakoupili. V takovémto případě si uschovejte obal spotřebiče.
- Po umístění spotřebiče Vám doporučujeme vyčkat alespoň čtyři hodiny, aby olej mohl natéci zpět do kompresoru. Teprve poté můžete spotřebič připojit k elektrické síti.
- Kolem spotřebiče by mělo docházet k dostatečné cirkulaci vzduchu, v opačném případě hrozí přehřátí spotřebiče. Dostatečné ventilace dosáhnete dodržením pokynů k instalaci. Zadní stěna spotřebiče by se neměla nacházet příliš blízko zdi. Části spotřebiče, které se během provozu zahřívají (kompresor, kondenzátor) by se neměly dotýkat zdi, neboť by mohlo dojít k požáru. Dodržujte pokyny k instalaci uvedené v tomto návodu.
- Neumísťujte spotřebič do blízkosti radiátorů nebo sporáků.
- Ujistěte se, že síťová zástrčka je dobře přístupná i po instalaci spotřebiče.

Servis

- Veškeré opravy spotřebiče spojené s elektřinou smí provádět pouze kvalifikovaný elektrikář nebo jiná kompetentní osoba.
- Opravu tohoto spotřebiče smí provádět pouze autorizované servisní středisko. Při opravě smí být použity pouze originální náhradní díly.
 - 1) Pokud spotřebič obsahuje pouze chladicí prostor.
 - 2) Pokud spotřebič obsahuje mrazicí prostor.

Instalace vašeho nového spotřebiče

Před prvním použitím spotřebiče byste měli být informováni o následujících typech.

Větrání spotřebiče

 S cílem zlepšit účinnost chladicího systému a ušetřit energii je nutné zajistit dostatečnou ventilaci kolem spotřebiče, za účelem odvodu tepla. Z tohoto důvodu musí být zajištěn dostatečný prostor kolem spotřebiče.

Doporučení: Doporučujeme ponechat minimálně 50-70 mm volného prostoru od zadní stěny, nejméně 100 mm od vrchu a nejméně 100 mm od jeho bočních stěn a zajistit dostatek prostoru před dvířky mrazničky, k zajištění jejich otevření o 130 °C a před dvířky chladničky k zajištění jejich otevření o 135 °C. Viz následující obrázky. Viz níže uvedené obrázky.

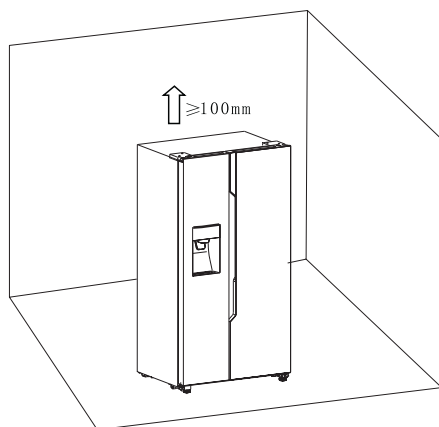

Relevantní informace (mm)

W	W1	W2	D	D1
908	372	252	600	1142,5

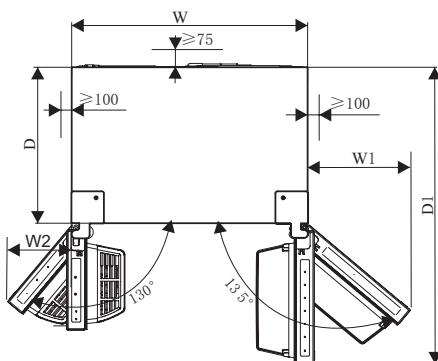

Poznámka:

- Tento spotřebič funguje dobře v klimatické třídě od SN do T. Spotřebič nemusí fungovat správně, pokud zůstane delší dobu při teplotě nad nebo pod uvedeným rozsahem.

Klimatická třída	Okolní teplota
SN	+10 °C do +32 °C
N	+16 °C do +32 °C
ST	+16 °C do +38 °C
T	+16 °C do +43 °C

- Postavte spotřebič sna suché místo, chráněné před vysokou vlhkostí.
- Spotřebič udržujte mimo přímé sluneční záření, déšť nebo mráz. Postavte spotřebič dále od zdrojů tepla, jako jsou kamna, oheň nebo ohříváče.

Vyrovnání spotřebiče

- K dostatečnému vyrovnání a zajištění cirkulace spodní zadní části spotřebiče může být nutné upravit spodní nožičky. Použijte prosím vhodný klíč.
- K zajištění samozavírání dvířek, otáčením stavitelných nožiček nakloňte vrchol spotřebiče směrem dozadu přibližně o 15 mm nebo 0,5°.
- Když budete přemísťovat spotřebič, nezapomeňte nožičky zatočit zpět, aby bylo možné spotřebič volně pohybovat. Po přemístění opět instalujte spotřebič.

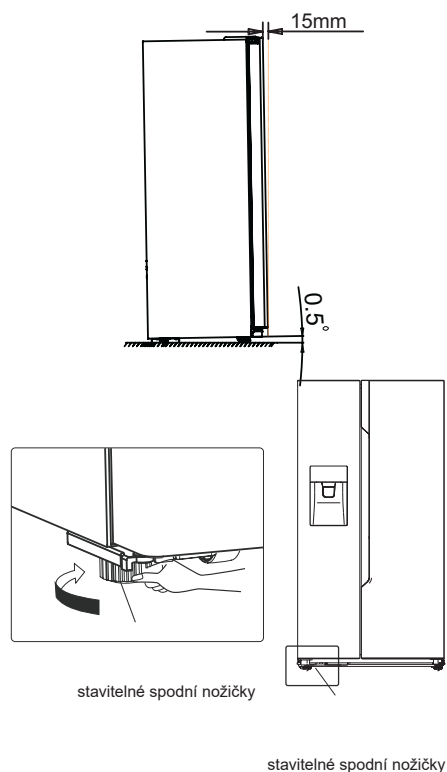

Varování!

K zajištění správné instalace musí být tato chladnička umístěna na rovném povrchu z tvrdého materiálu, který je ve stejné výšce, jako zbytek podlahy. Tento povrch by měl být dostatečně pevný na to, aby unesl váhu naplněné chladničky.

Válečky, které nejsou kolečka, by se měly použít jen pro pohyb vzad nebo vpřed. Pohyb chladničky do stran může způsobit poškození vaší podlahy a válečků.

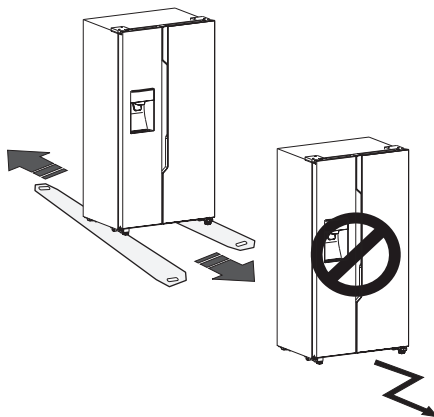

Popis spotřebiče

Pohled na spotřebič



- | | |
|---|---|
| 1. LED osvětlení zóny mražení | 10. LED osvětlení zóny chlazení |
| 2. Čelní kryt výrobku ledu | 11. Přihrádka dvířek chladničky |
| 3. Zásobník ledu | 12. Kryt kanálu proudění vzduchu v chladničce |
| 4. Kryt kanálu proudění vzduchu v mrazničce | 13. Přihrádka v chladničce |
| 5. Přihrádka mrazničky | 14. Přihrádka na láhve |
| 6. Regál dvířek mrazničky | 15. Zásobník na vodu |
| 7. Horní šuplík mrazničky | 16. Horní šuplík chladničky |
| 8. Spodní šuplík mrazničky | 17. Spodní šuplík chladničky |
| 9. Levá spodní stavitelná nožička | 18. Pravá spodní stavitelná nožička |

Poznámka: Z důvodu neustálé úpravy našich výrobků se může chladnička mírně lišit od uvedené v návodu k obsluze, funkce a způsob použití zůstávají přesto nezměněné.

Zobrazení ovládacích prvků

Použijte váš spotřebič v souladu s následujícími pokyny k ovládání, přičemž váš spotřebič má ovládací panel dle zobrazení na obrázku níže.

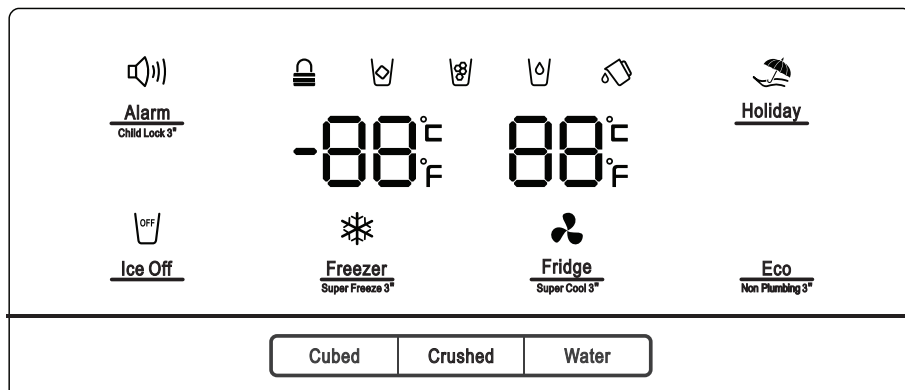

Při zcela prvním zapnutí spotřebiče začne fungovat nasvícení ikon na panelu displeje. Pokud nestisknete žádné tlačítka a dvířka jsou zavřená, nasvícení po uplynutí 60 sekund zhasne.

Ovládací panel obsahuje dvě oblasti týkající se teploty a jedné oblasti týkající se různých režimů.

Upozornění! Když nastavujete teplotu, nastavte průměrnou teplotu pro celý chladicí prostor. Teploty uvnitř každého prostoru se mohou lišit od teplotních hodnot zobrazených na panelu, v závislosti na tom, kolik potravin uskladníte a na tom, kde je umístíte. Vysoká nebo nízká teplota v místnosti může také ovlivnit aktuální teplotu uvnitř spotřebiče.



Alarm „Dětský zámek a alarm
Child Lock 3“ otevřených dvířek“



Toto tlačítko má dva účely:

1. Dětský zámek

Stiskněte a podržte „Alarm“ na 3 sekundy k uzamčení celého ovládacího panelu, včetně funkce nápojového automatu. Pokud je uzamčen ovládací panel, rozsvítí se ikona „“ a žádné z tlačítek na ovládacím panelu nebude funkční.

Pokud chcete odemknout ovládací panel, stiskněte a podržte prosím opět „Alarm“ na 3 sekundy.



2. Alarm otevření dvířek

V případě aktivace se rozsvítí ikona „“ a bude znít zvuková signalizace. Dotekem tlačítka „Alarm“ zrušíte alarm, následně zhasne ikona „“ a přestane znít zvuková signalizace. Když jsou dvířka chladničky nebo mrazničky otevřená déle než 2 minuty, spustí se alarm otevření dvířek. V případě aktivace alarmu se zobrazí ikona „“ a bude znít zvuková signalizace. Zvuková signalizace bude znít třikrát za minutu a přestane znít po uplynutí 10 minut. Zvukovou signalizaci lze zastavit také zavřením dvířek. Když je dětský zámek vypnutý a dojde k otevření dvířek, budete moct alarm vypnout dotekem tlačítka „Alarm“. Za účelem úspory energie se prosím vyhněte dlouhodobému otevření dvířek během použití chladničky.



„Ovládání výrobce ledu“

Ice Off Toto tlačítko ovládá výrobce ledu. Můžete se dotknout tlačítka „Ice Off“, k ovládání výrobce ledu.

Když je dětský zámek vypnutý a je zapnutá funkce výroby ledu, můžete dotekem ikony „Ice Off“ zamknout výrobce ledu a rozsvítí se ikona „“. Pokud budete chtít odemknout výrobce ledu, dotkněte se prosím opět ikony „Ice Off“ a ikona „“ zhasne. Poznámka: Když je aktivované „Ice Off“, zablokuje to jen výrobce ledu, nikoliv nápojový automat.



Holiday

„Dovolená“

Pokud se chystáte být pryč delší dobu, například delší dovolená nebo služební cesta, tuto funkci můžete aktivovat dotekem tlačítka „Holiday“ a rozsvítí se ikona „“.

Pokud je aktivní funkce dovolené, teplota v chladničce se automaticky přepne na 15 °C a v mrazničce na -18 °C, čímž se minimalizuje spotřeba elektrické energie. V nastavení teploty chladničky se zobrazí „—“ a prostor mrazničky zůstane zapnutý.

Když je zapnutá funkce dovolená, můžete ji vypnout opětovným dotekem „Holiday“ a ikona „“ zhasne. Když je zapnutá funkce dovolené, automaticky se vypne výrobce ledu.

Chladnička zůstane na nastavení, jaké bylo v případě vypnutí spotřebiče.

Poznámka: Neumisťujte do chladničky žádné potraviny v průběhu režimu „Holiday“, neboť by došlo k jejich znehodnocení.



„Ovládání teploty chladničky“

Můžete se dotknout ikony „Fridge“ k aktivaci režimu pro ovládání teploty v chladničce. Pokud tlačítko stisknete a podržíte, teplota bude nastavená v následujícím pořadí.

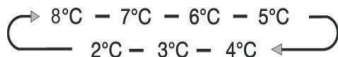

Pokud chcete zkrátit čas potřebný pro vychlazení potravin v chladničce, stiskněte a podržte toto tlačítko na 3 sekundy, přičemž se rozsvítí ikona rychlého chlazení „“ a při nastavení teploty chladničky se zobrazí 2 °C. Rychlé chlazení se automaticky vypne po uplynutí 3 hodin a nastavení teploty v chladničce se vrátí zpět na předchozí nastavení.

Když je zapnutá funkce rychlého chlazení, můžete ji vypnout tlačítkem „Fridge“ a vrátí se předchozí nastavení teploty. Když chladničku vypnete, nezachová si funkci rychlého chlazení.

Poznámka: V případě funkce rychlého chlazení, pokud se dotknete tlačítka „Holiday“ nebo „Eco“, bude aktivovaná funkce „Holiday“ nebo „Eco“ a vypne se režim „Super Cool“.

„Ovládání teploty mrazničky“



Můžete se dotknout ikony „Freezer“ k aktivaci režimu pro ovládání teploty v mrazničce. Pokud tlačítko stisknete a podržíte, teplota bude nastavená v následujícím pořadí.



Stiskněte a podržte tlačítko „Freezer“ na 3 sekundy, přičemž se rozsvítí ikona „“ a při nastavení teploty mrazničky se zobrazí -24 °C.

Rychlé mražení dokáže rychle snížit teplotu a zmrazit potraviny rychleji, než obvykle. Takto lze zachovat mnohem více vitamínů a živin čerstvých potravin a prodloužit čerstvost potravin.

Možnost rychlého mražení vám umožňuje zmrazit maximální možné množství. Doporučujeme vám nejdříve ponechat spotřebič běžet v průběhu 6 hodin. Rychlé mražení se automaticky vypne po uplynutí 26 hodin a nastavení teploty v mrazničce se vrátí zpět na předchozí nastavení.



Když je zapnutá funkce rychlého mražení, můžete ji vypnout dotekem tlačítka „Freezer“ a vrátí se předchozí nastavení teploty. I když vypnete napájení spotřebiče, nedojde k zachování funkce rychlého mražení.

Poznámka: V případě funkce rychlého mražení, pokud se dotknete tlačítka „Holiday“ nebo „Eco“, bude aktivovaná funkce „Holiday“ nebo „Eco“ a vypne se režim „Super Freezer“.

„Ovládání nápojového automatu“

Když jsou otevřená dvířka mrazničky nebo je aktivní dětský zámek, nápojový automat nebude fungovat.

Tlačítko typu ledu zahrnuje možnosti „Cubed“ (kostky ledu) a „Crushed“ (ledová drť) .

Můžete zvolit možnost „Cubed“ nebo „Crushed“ pro volbu typu ledu, který bude vypadávat z automatu. Dotekem tlačítka „Water“ aktivujete režim vody. Když se dotknete tlačítka volby typu ledu, aktivuje se vámi zvolený režim ledu (kostky nebo drť) a rozsvítí se ikona kostek ledu „“ nebo ledové drti „“.

Pokud nebudete potřebovat led, vypněte tuto funkci pro úsporu vody a spotřeby elektrické energie. (Viz možnost „Ice Off“ výše.)

Pokud budete chtít, aby automat dávkoval vodu, dotkněte se prosím tlačítka „Water“ a rozsvítí se ikona vody „“. Následně je nastaven tento režim.

 „Alarm zásobníku na vodu“
Není-li zásobník na vodu vložený správně nebo vůbec, spustí se alarm zásobníku na vodu pro upozornění uživatele. Alarm můžete zrušit stisknutím a podržením tlačítka „Eco“ na 3 sekundy.

Poznámka!

- Pokud se nedávkuje voda nebo se dávkuje jen pomalu, bude nutné zkontrolovat, zda je zásobník na vodu vložený správně nebo zda není vložení a ujistěte se, zda je v něm dostatek vody.
- Když se dotknete tlačítka „water“ pro vodu, začne pracovat vodní čerpadlo, přičemž dochází k malému šumu, což je zcela normální.



„Úspora energie“

Stisknutím tohoto tlačítka zapnete a vypnete režim úspory energie. Pokud zapnete úsporu energie, rozsvítí se ikona úspory energie „“.
Teplota v chladničce se automaticky přepne na 6 °C a v mrazničce na -17 °C. Pokud je režim úspory energie vypnutý, ikona zhasne.

Poznámka!

- Ovládací panel se rozsvítí, pokud jsou otevřená dvířka, nebo pokud se dotknete nějakého tlačítka.
- Toto osvětlení zhasne, pokud se nedotknete žádného tlačítka nebo jsou dvířka zavřená v délce jedné minuty.
- Když zapnete chladničku, na 3 sekundy se rozsvítí všechny ikony na ovládacím panelu a zazní zvuková signalizace. Dětský zámek je vypnutý. A nastavení teploty se vrátí na předchozí nastavení.

Použití vašeho spotřebiče

Tato část vás seznámí se způsobem použití většiny užitečných funkcí. Doporučujeme vám, abyste si ji přečetli dříve, než začnete tento spotřebič používat.

1. Nastavení dvířek

Pokud zjistíte, že dvířka nejsou ve stejné výšce, můžete použít klíč k nastavení dvířek chladničky. Nastavit lze pouze dvířka chladničky. Pokud jsou dvířka mrazničky výše než dvířka chladničky. Nejdříve můžete použít klíč k otáčení šroubu proti směru hodinových ručiček na spodní závěsu, čímž se mohou dvířka chladničky zvýšit. Po umístění použijte klíč k zajištění matice.

Pokud jsou dvířka mrazničky níž než dvířka chladničky. Měli byste použít klíč k otáčení šroubu ve směru hodinových ručiček, čímž dojde k snížení výšky dvířek chladničky. Po umístění zajistěte jejich polohu.

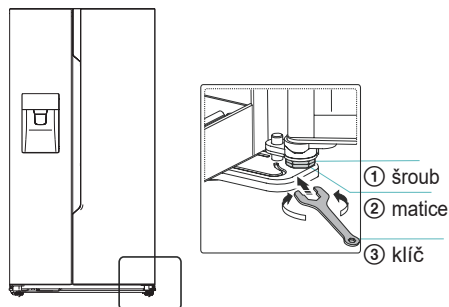

2. Použití prostoru vaší chladničky

Prostor chladničky je vhodný pro skladování zeleniny a ovoce. Potraviny uvnitř spotřebiče byste měli zabalit, aby nedošlo ke ztrátě vlhkosti nebo přenosu chutí na jiné potraviny.

Upozornění! Nikdy nezavírejte dvířka chladničky, dokud jsou vytažené přihrádky, zásobníky a/nebo teleskopické posuvné části. Mohlo by dojít k jejich poškození i poškození spotřebiče.

Skleněné přihrádky a přihrádky dvířek

Prostor chladničky je vybaven skleněnými přihrádkami a několika různými přihrádkami dvířek, které jsou vhodné pro skladování vajíček, nápojů v plechovkách a láhvích, i balených potravin. Lze je umístit do různé výšky v souladu s vašimi potřebami. Avšak, neumísťujte příliš mnoho těžkých předmětů na tyto přihrádky. Než zvednete přihrádky dvířek ve vertikálním směru, vyndejte z nich potraviny.

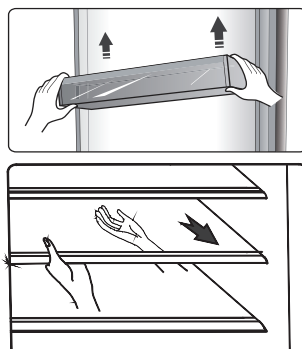

Poznámka: Přihrádky dvířek a poličky lze vyndat ven za účelem jejich čištění.

Při vyndávání poliček je jemně vytáhněte směrem dopředu, dokud poličku zcela nevyndáte z jejich drážek.

Pokud chcete přihrádky vrátit na jejich místo, zkontrolujte, zda za nimi nejsou žádné překážky a jemně zatlačte poličku zpět do původní polohy.

Přihrádka na láhve

Slouží ke skladování vína nebo nápojů v láhvích.

Poznámka: Buďte prosím opatrní při vyndávání vína nebo nápojů v láhvích. Poličku lze vyndat ven, pokud ji chcete čistit nebo upravit za účelem úspory skladovacího prostoru.

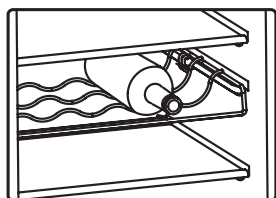

Zásobník na vodu

Je určena pro přípravu vody pro výrobek ledu a dávkovač vody. Vodu můžete napustit do zásobníku na vodu dle následujících kroků:

- ① Vytáhněte zásobník na vodu

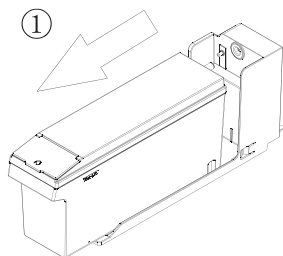

- ② Zvedněte čelní malý kryt a pak přímo nalijte vodu

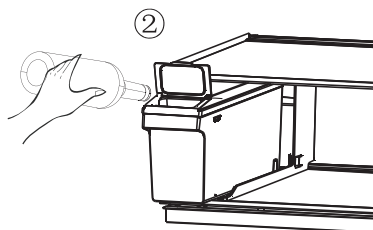

- ③ Zásobník na vodu opět vložte do chladničky

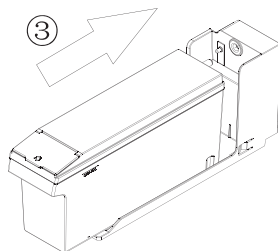

Pozor:

Pokud je nutné doplnit zásobník na vodu, vytáhněte prosím zásobník a vložte jej správně, aby nedošlo k funkční poruše.

Doporučený objem vody není více než 4,5 l.

Po opětovné instalaci zásobníku na vodu počkejte prosím 10 sekund na první dávku vody.

Zásobník plňte pouze VODOU.

Není povolené plnit zásobník SODOU, DŽUSEM, MLÉKEM, ALKOHOLEM apod..

Šuplíky

Jsou vhodné pro skladování ovoce a zeleniny. Lze je vyndat za účelem čištění.

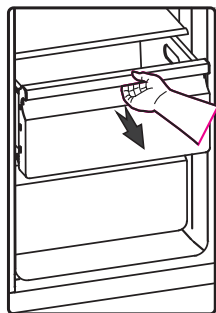

3. Využití prostoru vaší mrazničky

Prostor mrazničky slouží pro skladování potravin, které se mají zmrazit, jako je maso, ryby, zmrzlina a jiné rychle se kazící potraviny.

Upozornění! Ujistěte se, zda nejsou láhve v mrazničce příliš dlouho, neboť mražení může způsobit jejich prasknutí.

Nápoje v láhvích nebo plechovkách jsou vystavené riziku exploze způsobené objemovou expanzí a proto by se neměly skladovat v mrazničce.

4. Použití nápojového automatu

Můžete zvolit typ ledu nebo vody, dotekem tlačítka „Cubed“ nebo „Crushed“ nebo „Water“.

Když zvolíte typ ledu, jemně zatlačte na automat vaší sklenicí. Z automatu bude uvolněný led. Zajistěte, aby byla sklenice v jedné rovině s automatem a led tak mohl padat rovnou do sklenice.

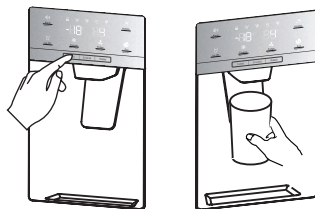

Poznámka:

- Pokud zvolíte funkci kostek ledu po použití funkce ledové drti, do sklenice může padnout i malé množství zbývajícího drceného ledu.
- Neodsouvejte sklenici ihned zpod nápojového automatu po dávkování vody nebo ledu. Měli byste počkat přibližně 2 nebo 3 sekundy, aby nedošlo k rozliti.
- Netahejte za páčku směrem ven, neboť by tak mohlo dojít k poškození nebo prasknutí pružiny páčky.
- V průběhu běžného použití nedávkujte led nepřetržitě déle než jednu minutu, abyste zabránili nadměrnému ohřátí motoru drtiče ledu.
- Dávkovaná voda je studená, ne ledová. Pokud budete chtít chladnější vodu s ledem, nejdříve dávkujte do sklenice led, pak naplňte sklenici vodou z automatu.

5. Použití zásobníku ledu

Pokud chcete vyndat zásobník ledu: Uchopte prosím madlo dle níže zobrazeného obrázku. Pak pomalu zvedněte a vytáhněte zásobník ledu, aby nedošlo k jeho poškození.

Kroky při vyjmutí:

- ① Zvedněte zásobník ledu
- ② Pomalu potáhněte zásobník ledu směrem ven

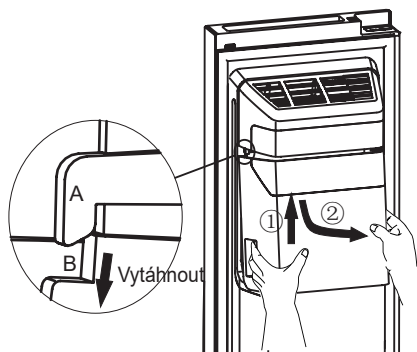

Při jeho vrácení na místo se prosím ujistěte, zda jsou dvě boční části (B a B') zásobníku zaklíněny do zajištění (A a A').

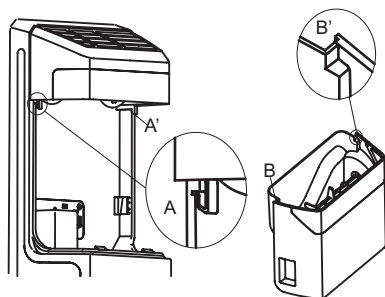

Kroky při instalaci:

- ① Ztlačte zásobník ledu nahoru a zaklíněte dvě boční části (B a B') zásobníku ledu do zajištění (A a A').
- ② Potáhněte zásobník ledu dolů a ujistěte se, zda zásobník ledu pevně drží na svém místě.

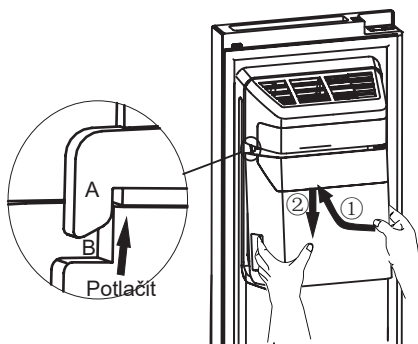

Poznámka

- Když výrobek ledu vysype led do zásobníku, jakékoliv zvuky, které slyšíte, jsou součástí standardního provozu.
- Pokud nepoužijete led delší dobu, led se může v zásobníku spojit dohromady. Pokud se tak stane, vyjměte prosím veškerý led a vyprázdněte zásobník.
- Pokud se chystáte na delší dovolenou nebo služební cestu a nebudete používat delší dobu dávkovače ledu, zavřete vodovodní ventil k zabránění úniků vody.
- Pokud byla chladnička delší dobu odstavená, led v nádobce se roztopí a voda vyteče z chladničky na podlahu. Abyste tomu zabránili, z nádoby vyndejte veškerý led.
- Pokud nedochází k dávkování ledu, zkontrolujte prosím, zda led neuvízl v podávači a odstraňte jej. Nebo vytáhněte zásobník ledu a zkontrolujte, zda nedošlo k vzájemnému spojení kostek ledu a pak je odstraňte.

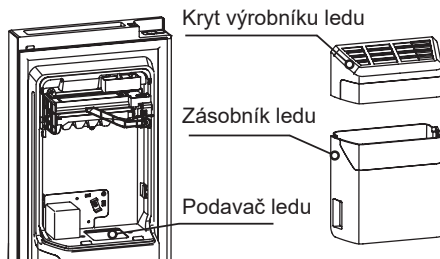

- První várka kostek ledu po instalaci může být malá, protože do vodovodního potrubí vniknul vzduch. Veškerý vzduch bude vytlačen v průběhu běžného použití. Pokud jsou však kostky ledu stále malé, zkontrolujte, zda je v potrubí voda nebo zda je vodovodní uzávěr dostatečně otevřený, nebo zda je voda pod dostatečně vysokým tlakem.
- Pokud chcete vyčistit zásobník ledu, umyjte jej jemným mycím prostředkem, dobře opláchněte a důkladně jej vysušte. Nepoužívejte drsné ani abrazivní čističe nebo rozpouštědla.
- Před vrácením zásobníku ledu na své místo prosím zkontrolujte, zda jsou dvě spojky ve správném úhlu pro správné připojení. Pokud tomu tak není, otočte prosím zásobník ledu do pravého úhlu k sladění spojky motoru.

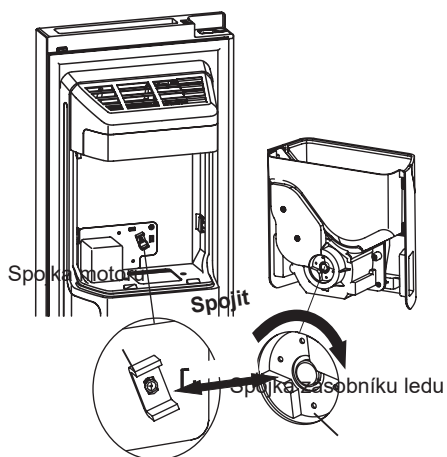

- Pokud budete chtít více prostoru pro skladování potravin, můžete nahradit zásobník ledu skladovací schránkou. Měla by být nastavena možnost „Ice Off“ k zajištění, že výrobek ledu je vypnutý.

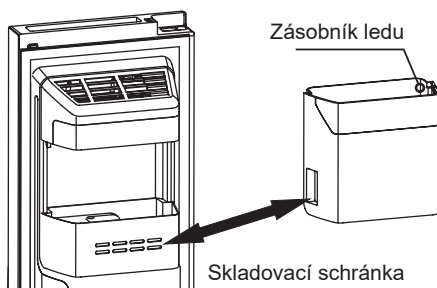

Varování!

- Nestrkejte prsty, ruce, ani žádné jiné nevhodné předměty do podavače ledu nebo zásobníku ledu. Může to způsobit zranění osob nebo poškození materiálů.
- Nedovolte dětem, aby se věšely na automat, ani nevytrhávali zásobník ledu. Mohlo by to způsobit zranění.

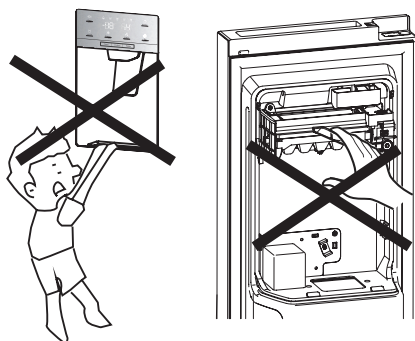

- Existuje vodovodní propojení mezi výrobníkem ledu a zásobníkem na vodu, nerozebírejte celý systém napájení vodou sami. Doporučuje se, aby tuto činnost uskutečnila příslušně kvalifikovaná osoba.
- Nevyvíjejte nadměrnou sílu na otvírání nebo zavírání dvířek, neboť by mohlo dojít k vytlití vody z výrobku ledu.

Péče a čištění

Z hygienických důvodů je nutné spotřebič pravidelně čistit (včetně vnějšího a vnitřního vybavení) (nejméně jednou za dva měsíce).

Varování!

Spotřebič nesmí být v průběhu čištění připojen k elektrické síti. Hrozí nebezpečí úrazu elektrickým proudem! Před čištěním spotřebič vypněte a odpojte zástrčku napájecího kabelu od síťové zásuvky.

Čištění vnější části

K zachování dobrého vzhledu vašeho spotřebiče byste jej měli pravidelně čistit.

- Utřete digitální panel a panel displeje pomocí čisté jemné utěrky.
- Vodu naneste na čisticí utěrku, nelijte ji rovnou na povrch spotřebiče. To pomáhá při zajištění stejnoměrného nanesení vlhkosti na povrch spotřebiče.
- Dvířka, madla a povrch skříňky spotřebiče vyčistíte pomocí jemného čisticího prostředku, který pak utřete měkkou utěrkou.

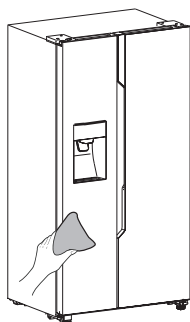

Varování!

- Nepoužívejte k čištění ostré předměty, neboť by mohly poškrábat povrch spotřebiče.
- Nepoužívejte k čištění ředidlo, čisticí prostředek na auta, Clorox, éterický olej, abrazivní čisticí prostředky nebo organická rozpouštědla, jako je benzen. Mohly by poškodit povrch spotřebiče a způsobit požár.

Čištění vnitřního prostoru

Vnitřní prostor spotřebiče čistěte pravidelně. Čištění bude mnohem snazší, když je stav zásob potravin nízký. Pro mnohem důkladnější čištění můžete vyndat šuplíky a přihrádky.

Vnitřní prostor mrazničky vyčistíte pomocí jemného roztoku jedlé sody a pak jej opláchnete teplou vodou a vyždímanou hubkou nebo utěrkou. Před zasunutím poliček a košů do spotřebiče jej důkladně utřete suchou utěrkou.

Důkladně vysušte všechny povrchy a vyjímatelné díly dříve, než je vrátíte na původní místo.

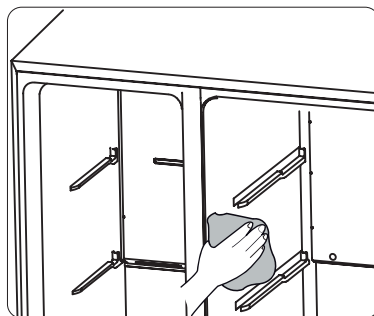

Čištění zásobníku na vodu

Zásobník na vodu byste měli pravidelně čistit. Zásobník na vodu můžete vyndat podél vodorovné polohy a pak sundat kryt zásobníku. Vnitřní prostor zásobníku a jeho kryt vyčistíte pomocí jemného roztoku jedlé sody a pak jej opláchněte teplou vodou a vyždímanou hubkou nebo utěrkou, a očistíte je pitnou vodou.

Důkladně vysušte všechny povrchy a vyjímatelné díly dřívě, než je vrátíte na původní místo. Po čištění můžete zásobník na vodu zasunout ve vodorovném směru.

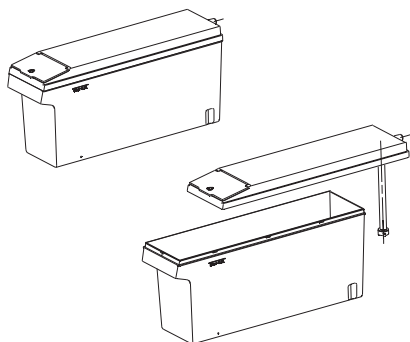

I když se tento spotřebič rozmrazuje automaticky, vrstva námrazy se může vyskytnout na vnitřních stěnách prostoru mrazničky, při častém nebo dlouhodobém otvírání dvířek mrazničky. Pokud je vrstva námrazy příliš silná, zvolte dobu, když je mraznička téměř prázdná a postupujte následujícím způsobem:

1. Vydejte potraviny a koše příslušenství, odpojte spotřebič od elektrické sítě a nechte dvířka otevřená. Místnost důkladně větrejte, abyste urychlili proces rozmrazování.

2. Když je rozmrazování kompletní, vyčistěte spotřebič dle výše uvedeného popisu.

Varování!

K odstraňování námrazy z prostoru mrazničky nepoužívejte ostré předměty.

Teprve po vysušení vnitřního prostoru můžete spotřebič připojit k elektrické zásuvce a zapnout.

Čištění těsnění dvířek

Dávejte pozor, aby bylo těsnění dvířek čisté. Přilepené potraviny a nápoje mohou způsobit přilepení těsnění ke skříňce spotřebiče a při otevření dvířek může dojít k jejich odtržení. Těsnění umyjte jemným mycím prostředkem a teplou vodou. Po čištění povrch důkladně utřete a vysušte.

Varování!

Až když je těsnění dvířek zcela suché, můžete spotřebič zapnout.

Výměna LED světla

Varování: LED světlo musí měnit kompetentní osoba. Pokud je LED světlo poškozené, proveďte níže uvedené kroky:

1. Odpojte váš spotřebič od elektrické sítě.
2. Zvednutím nahoru a vytlačení směrem ven sejměte kryt LED světla.
3. Uchopte kryt LED světla jednou rukou a druhou rukou jej vytáhněte se současným zatlačením západky.
4. Vyměňte LED světlo a zajistěte jej správně na místě a vraťte kryt světla na své místo.

Užitečné rady a tipy

Tipy týkající se úspory energie

Doporučujeme vám, abyste postupovali dle těchto tipů pro úsporu energie.

- Neotvírejte dvířka na dlouhou dobu za účelem snížení spotřeby energie.
- Ujistěte se, zda je tento spotřebič v dostatečné vzdálenosti od jakýchkoliv zdrojů (přímé sluneční záření, elektrická trouba nebo sporák apod.)
- Nenastavujte nižší teplotu chlazení, než je nutná.
- Neskladujte ve spotřebič teplé potraviny ani vypařující se tekutiny.
- Spotřebič umístěte do dobře větrané místnosti, bez vlhkosti. Přečtěte si prosím kapitolu, která se věnuje instalaci vašeho spotřebiče.
- V případě, že grafické znázornění uvádí správnou kombinaci pro šuplíky, zásobníky a poličky, neupravujte tuto kombinaci, neboť je navržena tak, aby byla dosažena nejúčinnější konfigurace úspory energie.

Tipy pro chlazení čerstvých potravin

- Nedávejte horké pokrmy rovnou do chladničky nebo mrazničky, tak dojde ke zvýšení vnitřní teploty, což má za následek intenzivnější činnost kompresoru a zvýšení spotřeby elektrické energie.
- Potraviny zakryjte nebo zabalte, zejména s výraznou chutí a vůní.
- Potraviny umístěte správně, aby mohl kolem nich volně proudit vzduch.

Tipy pro chlazení

- Maso (všechny druhy) zabalené v potravinářské fólii: zabalte a umístěte na skleněnou poličku nad přihrádku na ovoce a zeleninu. Vždy dodržujte dobu skladování potravin a dodržujte termíny doporučené výrobcem.
- Vařené jídlo, studené mísy apod.: Tyto pokrmy zakryjte a můžete je umístit na kteroukoliv poličku.
- Ovoce a zelenina: Tyto potraviny uložte v dodávané speciální přihrádce.
- Máslo a sýr: tyto položky by měli být zabalené ve vzduchotěsné fólii nebo plastové fólii.
- Láhve s mlékem: láhve by měli mít víko a uložené v přihrádkách dvířek.

Tipy pro mražení

- Při prvním zapnutí spotřebiče nebo po dlouhé době odstavení nechte spotřebič v provozu nejméně 2 hodiny s nejvyšším nastavením, dříve než vložíte do spotřebiče potraviny.
- Připravte si potraviny v malých porcích, aby bylo možné jejich rychlé a kompletní zmražení a následně bylo možné rozmrazit jen nutné množství potravin.
- Potraviny zabalte do hliníkové fólie nebo vzduchotěsné polyetylenové potravinářské fólie.
- Nedovolte, aby se čerstvé, nezmrazené potraviny dotýkaly již zmrazených potravin, aby se zabránilo jejich částečnému rozmražení.

- Doporučujeme označit zmražené balení názvem a datem mražení, abyste mohli zajistit sledování doby uskladnění.

Tipy pro skladování mražených potravin

- Ujistěte se, zda byly zmražené potraviny správně uskladněné prodejcem potravin.
- Již rozmražené potraviny se rychle kazí a nesmíte je opětovně zmrazit. Nepřekračujte dobu skladování určenou výrobcem potravin.

Vypnutí vašeho spotřebiče

Pokud je nutné vypnout spotřebič na delší dobu, měli byste dodržet následující kroky, aby nedošlo k tvorbě plísní ve spotřebiči.

1. Vyndejte všechny potraviny.
2. Odpojte zástrčku napájecího kabelu z elektrické zásuvky.
3. Důkladně vyčistěte a vysušte vnitřní prostor spotřebiče.
4. Zajistěte mírné pootevření všech dvířek spotřebiče k umožnění proudění vzduchu.

Odstranění možných problémů

Pokud dochází k potížím s vaším spotřebičem, nebo máte pocit, že nefunguje správně, můžete uskutečnit několik snadných kroků dříve, než zavoláte servis. Viz popis níže. Než zavoláte servis, můžete uskutečnit několik snadných kroků dle této části.

Varování! Nesnažte se opravovat spotřebič svépomocně. Pokud problém trvá i po uskutečnění níže popsaných kroků, kontaktujte kvalifikovaného elektrikáře, autorizované servisní středisko nebo prodejnu, ve které jste tento spotřebič zakoupili.

Problém	Možná příčina a řešení
Spotřebič nefunguje správně	Zkontrolujte, zda je napájecí kabel správně připojen k síťové zásuvce.
	Zkontrolujte pojistku nebo obvod vašeho zdroje napájení, v případě potřeby pojistku vyměňte.
	Okolní teplota je příliš nízká. Zkuste nastavit teplotu vnitřního prostoru na nižší úroveň, abyste vyřešili tento problém.
	Je normální, že chladnička nefunguje v průběhu cyklu automatického rozmrazování nebo krátce po zapnutí spotřebiče, čímž se chrání kompresor.
Cítit zápach z vnitřního prostoru.	Může být nutné vyčistit vnitřní prostor.
	Některé potraviny, nádoby nebo obaly způsobují zápach.
Spotřebič způsobuje hluk	Níže uvedené zvuky jsou zcela normální: <ul style="list-style-type: none"> ● Hluk běžícího kompresoru. ● Zvuk pohybu vzduchu z malého motoru ventilátoru v prostoru nebo jiném prostoru. ● Bublající zvuk podobný vařící vodě. ● Praskající zvuk v průběhu automatického rozmrazování. ● Zvuk cvakání před spuštěním kompresoru.
	Jiné neobvyčejné zvuky jsou způsobené níže uvedenými příčinami a může být nutné, abyste provedli kontrolu a přijali opatření: Spotřebič není vyvážený. Zadní strana spotřebiče se dotýká zdi. Láhve nebo nádoby do sebe narážejí.

Motor pracuje nepřetržitě	<p>Je běžné, pokud často slyšet zvuk motoru, když bude nutné jeho spuštění při více z následujících okolností:</p> <ul style="list-style-type: none"> • Nastavení teploty je nižší, než je nutné. • Do spotřebiče jste vložili velké množství teplých potravin. • Teplota kolem spotřebiče je příliš vysoká. • Dlouhodobé nebo časté otvírání dvířek. • Po instalaci spotřebiče nebo pokud byl spotřebič delší dobu vypnutý.
Ve vnitřním prostoru se vyskytla vrstva námrazy	<p>Zkontrolujte, zda nejsou výstupy vzduchu zablokované potravinami a zajistěte, aby byly potraviny umístěné ve spotřebiče tak, aby bylo zajištěné dostatečné větrání. Ujistěte se, zda je možné zcela otevřít dvířka. K odstranění námrazy si prosím přečtěte kapitolu týkající se čištění a údržby.</p>
Teplota uvnitř spotřebiče je příliš vysoká	<p>Dvířka byla pravděpodobně otevřena příliš dlouho; nebo dvířka zůstaly otevřené z důvodu nějaké překážky; nebo je spotřebič umístěn s nedostatečným volným prostorem kolem něj, za ním a nad ním.</p>
Teplota uvnitř spotřebiče je příliš nízká.	<p>Zvyšte teplotu dle popisu v kapitole „Zobrazení ovládacích prvků“.</p>
Dvířka nelze snadno zavřít.	<p>Zkontrolujte, zda je horní část chladničky nakloněná dozadu o 10 - 15 mm, aby se dvířka mohly zavírat samy, nebo zda se uvnitř nenachází nic, což by bránilo zavírání dvířek.</p>
Na podlaze se objevila voda.	<p>Nádoba na vodu (která se nachází v zadní spodní části skříňky spotřebiče) nemusí být správně vyrovnaná nebo vypouštěcí hadička, která se nachází pod horní částí kompresoru, nemusí být správně umístěná na přímý odvod vody do této nádoby, nebo je vypouštěcí hadička ucpaná, nebo není potrubí není zcela zasunuté do spojky. Může být nutné odtáhnout chladničku dále od zdi a zkontrolovat nádobu a hadičku.</p> <p>Ujistěte se, zda nebyla chladnička delší dobu vypnutá, protože to může způsobit roztopení ledu v zásobníku a vytečení vody na podlahu.</p>
Nesvítí světlo.	<ul style="list-style-type: none"> • LED světlo může být vadné. V kapitole s opisem údržby a čištění si přečtěte postup výměny světla. • Ovládací systém deaktivoval světlo z důvodu příliš dlouhého otevření dvířek, zavřete a opět otevřete dvířka k opětovné aktivaci světla.
Nedávkuje se led	<ul style="list-style-type: none"> • Počkali jste 10 hodin po instalaci vodovodního potrubí, než jste začali vyrábět led? Pokud není dostatečně nízká teplota, výroba ledu může trvat déle, než je to při první instalaci. • Je zásobník na vodu vložený přesně? Ujistěte se, zda je v zásobníku vody dostatek vody. • Nezastavili jste funkci výroby ledu manuálně? Ujistěte se, zda máte zapnutý režim kostek ledu nebo ledové drti. • Není v zásobníku ledu nebo v podávači ledu výrobníku ledu zablokovaný kousek ledu? • Není teplota v mrazničce příliš vysoká? Zkuste nastavit nižší teplotu v mrazničce.

Nefunguje automat na výdej vody	<ul style="list-style-type: none"> • Je zásobník na vodu vložený přesně? Ujistěte se, zda je v zásobníku na vodu dostatek vody. • Není vodovodní potrubí poškozené nebo ohnuté? Zkontrolujte, zda je vodovodní potrubí volné a bez jakýchkoliv překážek. • Nedošlo k zamrznutí zásobníku na vodu z důvodu příliš nízké teploty v chladničce? Zkuste zvolit nastavení vyšší teploty na panelu displeje. • Funguje vodní čerpadlo?
V chladničce slyšíte bublat vodu	<ul style="list-style-type: none"> • Jde o normální jev. Bublání způsobuje cirkulace chladicí kapaliny v chladničce.

Likvidace starého spotřebiče

Tento spotřebič se nesmí likvidovat společně s běžným domovním odpadem.

Obalové materiály

Obalové materiály se symbolem recyklace lze recyklovat. Obaly vhodte do příslušného sběrného kontejneru za účelem recyklace.

Před likvidací spotřebiče

1. Odpojte zástrčku napájecího kabelu ze zásuvky.
2. Odřízněte napájecí kabel a zlikvidujte jej společně se zástrčkou.

Varování! Izolace chladničky obsahuje chladivo a chladící plyny.

Chladivo a chladící plyny se musí likvidovat odborně, neboť mohou způsobit zranění očí nebo vznícení. Před uskutečněním správné likvidace se ujistěte, zda není poškozené chladící potrubí.

	Správná likvidace tohoto výrobku
	<p>Toto označení znamená, že tento výrobek se nesmí likvidovat společně s běžným domovním odpadem v rámci celé EU. Aby se zabránilo možnému poškození životního prostředí nebo lidského zdraví nekontrolovanou likvidací odpadu, odpovědně jej recyklujte za účelem správného využití druhotných surovin. Pokud chcete vrátit použité zařízení prodejci, využijte k tomu systém sběru a recyklace nebo se obraťte na prodejce, od kterého jste výrobek zakoupili. V těchto institucích lze tento výrobek ekologicky a bezpečně recyklovat.</p>

Hisense

AUTORIZOVANÝ SERVIS

Servisní linka pro Českou republiku

Infolinka CZ: **844 140 140**

Kontaktní email: servis.cz@hisense.com

Centrální servis

Televizní služba NOVA

Nádražní 102

702 00 Ostrava

hisense@tsnova.cz

Dovozce:

Hisense Czech s.r.o.

U Nové Hospody 1164/4

301 00 Plzeň

Hisense

life reimagined

NÁVOD NA OBSLUHU

Pred používaním tohto spotrebiča, si prosím dôkladne prečítajte tento návod na obsluhu a odložte ho pred jeho budúce využitie

RS694N4TC2
RS694N4TF2

Slovensky

Obsah

Informácie o bezpečnosti a varovania.....	2	Použitie vášho spotrebiča.....	15
Inštalácia vášho nového spotrebiča	8	Starostlivosť a čistenie	20
Popis spotrebiča.....	10	Užitočné rady a tipy.....	22
Zobrazenie ovládacích prvkov.....	11	Odstránenie možných problémov.....	24
		Likvidácia starého spotrebiča	26



Bezpečnostné pokyny a varovania

Pred inštaláciou a prvým použitím spotrebiča si pozorne prečítajte tento návod na obsluhu vrátane všetkých tipov a varovaní. Budete tak môcť spotrebič bezpečne a správne používať. Uistite sa, že všetky osoby, ktoré používajú spotrebič, sa dôkladne zoznámili so všetkými prevádzkovými aj bezpečnostnými pokynmi. Vyvarujete sa tak nechcených chýb a nehôd. Uložte tento návod na bezpečnom mieste. Ak spotrebič odovzdáte inej osobe, nezabudnite k nemu priložiť návod na obsluhu, aby do neho každý mohol v prípade potreby nahliadnuť počas celej doby životnosti spotrebiča a správne sa informoval o bezpečnom používaní spotrebiča.

Dodržiavajte upozornenia a pokyny uvedené v tomto návode na obsluhu, aby nedošlo k zraneniu osôb a poškodeniu majetku.

Bezpečnosť detí a zraniteľných osôb

- **Podľa noriem EN**

Tento spotrebič môžu používať deti staršie ako 8 rokov a osoby so zníženými fyzickými, zmyslovými alebo duševnými schopnosťami alebo s nedostatočnými skúsenosťami a znalosťami, ak sú pod dozorom alebo ak boli zoznámené s bezpečným a správnym použitím spotrebiča a chápu prípadné riziká s tým spojené. Deti sa nesmú hrať so spotrebičom. Deti nesmú vykonávať čistenie a údržbu spotrebiča bez dozoru.

- **Podľa noriem IEC**

Tento spotrebič môžu používať osoby (vrátane detí) so zníženými fyzickými, zmyslovými alebo duševnými schopnosťami alebo s nedostatočnými skúsenosťami a vedomosťami, ak sa nachádzajú pod dozorom zodpovednej osoby alebo ak boli oboznámené so správnym a bezpečným používaním spotrebiča.

- Uchovávajte obalové materiály mimo dosahu detí, v opačnom prípade hrozí riziko udusenía.
- Ak sa chystáte zlikvidovať opotrebovaný spotrebič, vyťahnite zástrčku zo zásuvky, odrežte napájací kábel (tak blízko pri spotrebiči, ako je to len možné) a odstráňte dvierka. Deti hrajúce sa v blízkosti spotrebiča neutrpí úraz elektrickým prúdom a nebudú sa môcť v spotrebiči zatvoriť.
- Ak týmto spotrebičom vybaveným magnetickým tesnením nahradzujete starší spotrebič s pružinovou zámkou (západkou) na dvierkach alebo veku, nezabudnite pred odovzdaním spotrebiča na likvidáciu túto zámku zneškodniť. Zneškodníte tak smrteľnú pascu, ktorá by mohla mať pre deti fatálne následky.

Všeobecné bezpečnostné pokyny



- **VAROVANIE** — Tento spotrebič je určený na použitie v domácnosti a podobnom prostredí, napr.
 - v kuchyniach pre zamestnancov v obchodoch, kanceláriách a inom pracovnom prostredí;
 - na farmách a pre klientov hotelov, motelov a iných typov ubytovania;
 - v bytovacích zariadeniach s výdajom raňajok;
 - na catering a podobné nekomerčné účely.
- **VAROVANIE** — Naplňte iba pitnou vodou.
- **VAROVANIE** — Neskladujte v spotrebiči výbušniny, ako sú spreje obsahujúce horľavý plyn.
- **VAROVANIE** — Poškodený napájací kábel môže z bezpečnostných dôvodov vymeniť len výrobca, jeho servisný technik alebo iná podobne kvalifikovaná osoba.
- **VAROVANIE** — Dbajte na to, aby nedošlo k upchatiu ventilačných otvorov v kryte spotrebiča alebo v skrini, do ktorej je spotrebič zabudovaný.
- **VAROVANIE** — Na urýchlenie procesu odmrázovania spotrebiča nepoužívajte mechanické náradie ani iné predmety, ktoré neboli odporúčané výrobcom.
- **VAROVANIE** — Dbajte na to, aby ste nepoškodili chladiaci okruh.
- **VAROVANIE** — V chladiacom priestore spotrebiča nepoužívajte iné elektrospotrebiče, ak neboli odporúčané výrobcom.

- **VAROVANIE** — Chladivo a izolačný plyn sú horľavé. Likvidáciu opotrebovaného spotrebiča môže vykonať len autorizované stredisko pre likvidáciu odpadov. Nevystavujte spotrebič ohňu.
- **VAROVANIE** — Pri inštalácii spotrebiča sa uistite, či nedošlo k pricvaknutiu alebo poškodeniu prírodného kábla.
- **VAROVANIE** — Neumiestňujte do blízkosti zadnej steny spotrebiča viacnásobné zásuvky alebo prenosné napájacie zdroje.

Výmena osvetlenia

- **VAROVANIE** — Výmenu osvetlenia nesmie vykonávať používateľ! Pokiaľ dôjde k poškodeniu osvetlenia, obráťte sa na zákaznícky servis.

Toto varovanie platí len pre chladničky vybavené osvetlením.

Chladivo

Chladivo izobután (R600a) obsiahnuté v chladiacom okruhu spotrebiča je prírodný plyn s vysokou úrovňou compatibility so životným prostredím, jedná sa však o horľavinu. Dbajte na to, aby počas prepravy a inštalácie spotrebiča nedošlo k poškodeniu komponentov chladiaceho okruhu.

Chladivo (R600a) je horľavé.

- **VAROVANIE** — Chladničky obsahujú chladivo a izolačné plyny. Chladivo aj plyny musia byť odborne zlikvidované, lebo by pri neodbornej likvidácii mohli spôsobiť poranenie očí alebo požiar. Pred likvidáciou spotrebiča sa uistite, či nedošlo k poškodeniu chladiaceho okruhu.



VAROVANIE: Nebezpečenstvo požiaru

Ak došlo k poškodeniu chladiaceho okruhu:

- Vyvarujte sa otvorenému ohňu a zdrojom vznietenia.
- Dôkladne vyvetrajte miestnosť, v ktorej sa spotrebič nachádza.

Je nebezpečné meniť špecifikácie spotrebiča alebo spotrebič akokoľvek upravovať.

Ľubovoľné poškodenie napájacieho kábla môže spôsobiť skrat, požiar a/alebo úraz elektrickým prúdom.

Elektrická bezpečnosť

1. Nepredlžujte napájací kábel spotrebiča.
2. Uistite sa, že nedošlo k pricvaknutiu alebo poškodeniu napájacieho kábla. Pricvaknutý, prelomený alebo inak poškodený napájací kábel sa môže prehriať a spôsobiť tak požiar.
3. Uistite sa, že zásuvka, ku ktorej je spotrebič pripojený, zostala aj po inštalácii spotrebiča dobre prístupná.
4. Neťahajte na napájací kábel.
5. Ak je zásuvka, ku ktorej chcete spotrebič pripojiť, uvoľnená, nezasúvajte do nej zástrčku napájacieho kábla. Hrozí riziko úrazu elektrickým prúdom alebo požiaru.
6. Nepoužívajte spotrebič bez krytu vnútorného osvetlenia.
7. Chladničku je možné pripojiť len k jednofázovému striedavému prúdu 220~240 V / 50 Hz. Ak kolísanie napätia v elektrickej sieti používateľa prevyšuje uvedený rozsah, z bezpečnostných dôvodov by mal byť nainštalovaný automatický regulátor striedavého prúdu s výkonom viac ako 350 W. Chladnička musí byť pripojená k samostatnej zásuvke; nesmie zdieľať zásuvku s inými elektrospotrebičmi. Zástrčku spotrebiča je možné zasunúť len do správne uzemnenej zásuvky.

Denné použitie

- Neskladujte v spotrebiči horľavé plyny alebo tekutiny. Hrozí nebezpečenstvo výbuchu.
- V chladničke neuvádzajte do prevádzky žiadne elektrospotrebiče (napr. elektrické zmrzlinovače, mixéry atď.).
- Pri odpájaní chladničky od elektrickej siete vždy ťahajte za zástrčku, nikdy nie za kábel.
- Neumiestňujte horúce predmety do blízkosti plastových častí spotrebiča.

- Neumiestňujte potraviny priamo oproti výstupu vzduchu nachádzajúcemu sa na zadnej stene spotrebiča.
- Skladujte vopred zabalené zmrazené potraviny v súlade s pokynmi výrobcu uvedenými na obale týchto potravín.
- Mali by ste striktné dodržiavať pokyny výrobcu tohto spotrebiča týkajúce sa skladovania potravín, viď príslušnú kapitolu s týmito pokynmi.
- Neumiestňujte do mraziaceho priestoru spotrebiča sýtené alebo perlivé nápoje. Pri takýchto nápojoch dochádza k vzniku tlaku v plechovke. Môže dôjsť k výbuchu a následne k poškodeniu samotného spotrebiča.
- Zmrazené pokrmy môžu spôsobiť popálenie mrazom, ak ich konzumujete ihneď po vybratí z mraziaceho priestoru.
- Neumiestňujte spotrebič na priame slnko.
- Horiace sviečky, lampy a iné predmety s otvoreným plameňom sa musia nachádzať v dostatočnej vzdialenosti od spotrebiča, aby nedošlo k vzplanutiu samotného spotrebiča.
- Spotrebič je určený na skladovanie potravín a/alebo nápojov v bežnej domácnosti, ako je uvedené v tomto návode na obsluhu. Spotrebič je ťažký. Pri manipulácii so spotrebičom buďte opatrní.
- Nevyberajte potraviny z mraziaceho priestoru ani sa ich nedotýkajte, ak máte vlhké/ mokré ruky. Mohlo by dôjsť k odretiu pokožky alebo jej popáleniu mrazom.
- Nikdy sa neopierajte o základňu spotrebiča, priehradky, dvierka atď., ani na ne nestúpajte.
- Rozmrazené pokrmy nie je možné opäť zmraziť.
- Nekonzumujte nanuky ani kocky ľadu ihneď po vybratí z mraziaceho priestoru, pretože by mohlo dôjsť k popáleniu úst a pier mrazom.
- Neprepíňajte priehradky na dvierkach a vo vnútornom priestore spotrebiča potravinami. V opačnom prípade by mohlo dôjsť k pádu potravín a s tým spojenému zraneniu osôb alebo poškodeniu spotrebiča.

Pozor!

Starostlivosť a čistenie

- Pred prístupom k údržbe najskôr vypnite spotrebič a vyťahnite zástrčku zo zásuvky.
- Na čistenie spotrebiča nepoužívajte kovové predmety, parné čističe, éterické oleje, organické rozpúšťadlá ani abrazívne čističe.
- Na odstránenie námrazy zo spotrebiča nepoužívajte ostré predmety. Použite len plastovú škrabku.

Dôležité inšalačné pokyny!

- Pri pripájaní spotrebiča k elektrickej sieti postupujte opatrne a riaďte sa pokynmi uvedenými v tomto návode.
- Vybaľte spotrebič a skontrolujte, či nedošlo k jeho poškodeniu. Poškodený spotrebič nepripájajte k elektrickej sieti. Ihneď nahláste možné poškodenie spotrebiča v mieste, kde ste spotrebič zakúpili. V takomto prípade si uschovajte obal spotrebiča.
- Po umiestnení spotrebiča Vám odporúčame vyčkať minimálne štyri hodiny, aby olej mohol natiect' späť do kompresora. Až potom môžete spotrebič pripojiť k elektrickej sieti.
- Okolo spotrebiča by malo dochádzať k dostatočnej cirkulácii vzduchu, v opačnom prípade hrozí prehriatie spotrebiča. Dostatočnú ventiláciu dosiahnete dodržaním pokynov k inštalácii. Zadná stena spotrebiča by sa nemala nachádzať veľmi blízko steny. Časti spotrebiča, ktoré sa počas prevádzky zahrievajú (kompresor, kondenzátor) by sa nemali dotýkať steny, pretože by mohlo dôjsť k požiaru. Dodržiavajte pokyny k inštalácii uvedené v tomto návode.
- Neumiestňujte spotrebič do blízkosti radiátorov alebo sporákov.
- Uistite sa, že sieťová zástrčka je dobre prístupná aj po inštalácii spotrebiča.

Servis

- Všetky opravy spotrebiča spojené s elektrinou môže vykonávať len kvalifikovaný elektrikár alebo iná kompetentná osoba.
- Opravu tohto spotrebiča môže vykonávať len autorizované servisné stredisko. Pri oprave môžu byť použité len originálne náhradne diely.
 - 1) Ak spotrebič obsahuje len chladiaci priestor.
 - 2) Ak spotrebič obsahuje mraziaci priestor.

Inštalácia vášho nového spotrebiča

Pred prvým používaním spotrebiča, by ste mali byť informovaní o nasledujúcich tipoch.

Vetranie spotrebiča

 S cieľom zlepšiť účinnosť chladiaceho systému a ušetriť energiu, je nevyhnutné zaistiť dobrú ventiláciu okolo spotrebiča, za účelom odvodu tepla. Z tohto dôvodu, by mal byť zaistený dostatočný priestor okolo spotrebiča.

Odporúčanie: Odporúča sa ponechať minimálne 50-70mm voľného priestoru od zadnej steny, najmenej 100 mm od vrchu a najmenej 100 mm od jeho bočných stien zaistiť dostatok priestoru pred dvierkami mrazničky, na zaistenie ich otvorenia o 130 °C a pred dvierkami chladničky, na zaistenie ich otvorenia o 135 °C. Pozrite si nasledujúce obrázky. Pozrite sa prosím na nižšie uvedené obrázky.

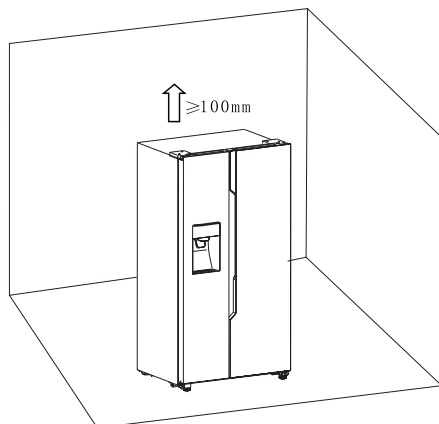

Relevantné informácie (mm)

W	W1	W2	D	D1
908	372	252	600	1142,5

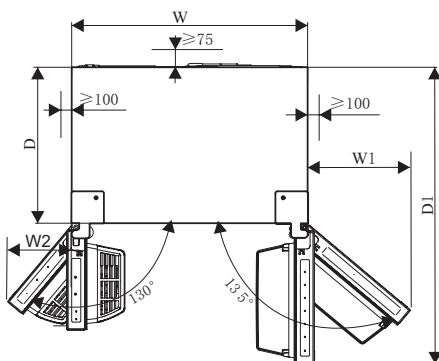

Poznámka:

- Tento spotrebič funguje dobre v klimatekovej triede od SN do T. Spotrebič nemusí fungovať správne, ak zostane dlhší čas pri teplote nad alebo pod uvedeným rozsahom.

Klimatická trieda	Okolité teplota
SN	+10 °C do +32 °C
N	+16 °C do +32 °C
ST	+16 °C do +38 °C
T	+16 °C do +43 °C

- Postavte váš spotrebič na suché miesto, aby bol chránený pred vysokou vlhkosťou.
- Spotrebič udržiavajte mimo dosahu priameho slnečného žiarenia, dažďa alebo mrazu. Postavte spotrebič ďalej od zdrojov tepla, ako sú pece, oheň alebo ohrievače.

Vyrovnanie spotrebiča

- Na dostatočné vyrovnanie a zaistenie cirkulácie spodnej zadnej časti spotrebiča, môže byť potrebné upraviť spodné nožičky. Použite prosím vhodný kľúč.
- Na zaistenie samo-zatvárania dvierok, otáčaním nastaviteľných nožičiek nakloňte vrchol spotrebiča smerom dozadu približne o 15 mm alebo 0,5°.
- Vždy keď budete chcieť premiestniť spotrebič, nezabudnite zatočiť nožičky späť, aby bolo možné spotrebič voľne pohybovať. Pri premiestnení, opätovne nainštalujte spotrebič.

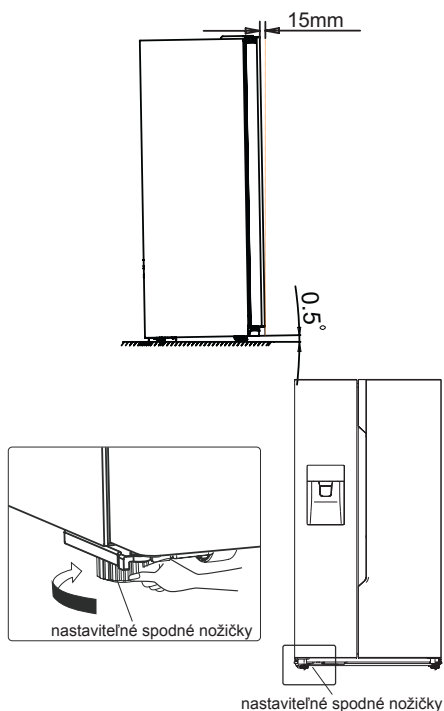

Varovanie!

Na zaistenie správnej inštalácie, musí byť táto chladnička umiestnená na rovnom povrchu z tvrdého materiálu, ktorý je v rovnakej výške, ako zvyšok podlahy. Tento povrch by mal byť dostatočne silný na to, aby uniesol váhu úplne naplnenej chladničky. Valčeky, ktoré nie sú kolieska, by mali byť použité len pre pohyb smerom dopredu alebo dozadu. Pohyb chladničky smerom do strán, môže spôsobiť poškodenie vašej podlahy a valčekov.

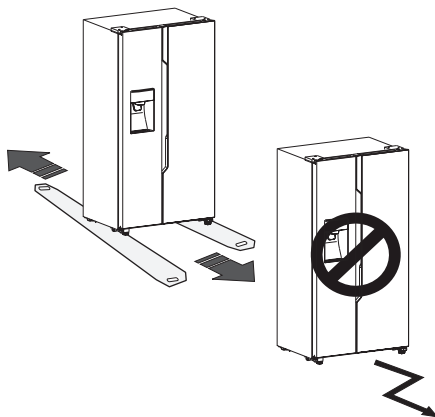

Popis spotrebiča

Pohľad na spotrebič



1. LED osvetlenie zóny mrazenia
2. Predný kryt výrobníka ľadu
3. Zásobník ľadu
4. Kryt kanála prúdenia vzduchu v mrazničke
5. Polička mrazničky
6. Regál dvierok mrazničky
7. Horná zásuvka mrazničky
8. Spodná zásuvka mrazničky
9. Ľavá spodná nastaviteľná nožička

10. LED osvetlenie zóny chladenia
11. Regál dvierok chladničky
12. Kryt kanála prúdenia vzduchu v chladničke
13. Polička v chladničke
14. Regál na fľaše
15. Zásobník na vodu
16. Horná zásuvka chladničky
17. Spodná zásuvka chladničky
18. Pravá spodná nastaviteľná nožička

Poznámka: Z dôvodu neustálej úpravy našich výrobkov, sa môže vaša chladnička mierne líšiť od tej, ktorá je uvedená v tomto návode na obsluhu, ale jej funkcie a spôsoby používania zostávajú nezmenené.

Zobrazenie ovládacích prvkov

Použite váš spotrebič v súlade s nasledujúcimi pokynmi na ovládanie, pričom váš spotrebič má ovládací panel, ako je zobrazené na obrázku nižšie.

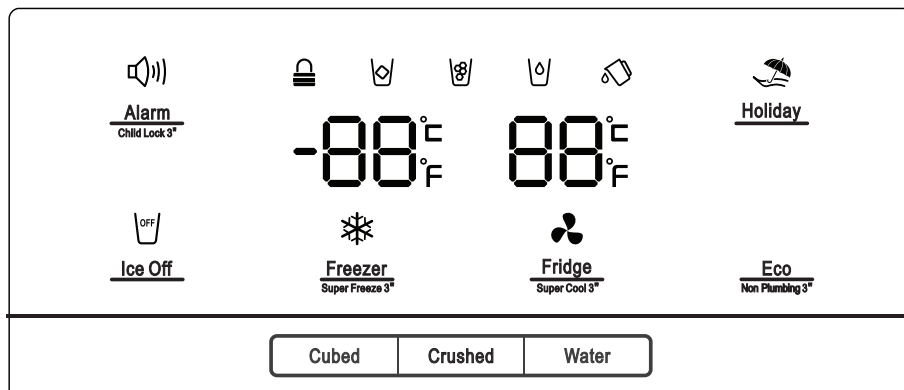

Pri úplne prvom zapnutí spotrebiča, začne fungovať podsvietenie ikon na paneli displeja. Ak nestlačíte žiadne tlačidlá a dverka sú zatvorené, podsvietenie po uplynutí 60 sekúnd zhasne.

Ovládací panel pozostáva z dvoch oblastí týkajúcich sa teploty a jednej oblasti týkajúcej sa rozličných režimov.

Upozornenie! Keď nastavujete teplotu, nastavte priemernú teplotu pre celý chladiaci priestor. Teploty vo vnútri každého priestoru sa môžu líšiť od teplotných hodnôt zobrazených na paneli, v závislosti na tom, koľko potravín uskladníte a na tom, kde ich umiestnite. Vysoká alebo nízka teplota v miestnosti, môže taktiež ovplyvniť aktuálnu teplotu vo vnútri spotrebiča.

**Alarm**
Child Lock 3*„Detská zámka a alarm
otvorených dvierok“



Toto tlačidlo má dva účely:

1. Detská zámka

Stlačte a podržte „Alarm“ na 3 sekundy, na uzamknutie celého ovládacieho panelu, vrátane funkcie nápojového automatu. Ak je uzamknutý ovládací panel, rozsvieti sa ikona „“ a žiadne z tlačidiel na ovládacom paneli nebude funkčné.

Ak chcete odomknúť ovládací panel, stlačte a podržte prosím opäť „Alarm“ na 3 sekundy.



2. Alarm otvorenia dvierok

V prípade aktivácie, sa rozsvieti ikona „“ a bude znieť zvuková signalizácia. Dotykom tlačidla „Alarm“ zrušíte alarm, následne zhasne ikona „“ a prestane znieť zvuková signalizácia. Keď sú dvierka chladničky alebo mrazničky otvorené dlhšie ako 2 minúty, spustí sa alarm otvorenia dvierok. V prípade aktivácie alarmu, sa zobrazí ikona „“ a bude znieť zvuková signalizácia. Zvuková signalizácia bude znieť trikrát za minútu a prestane znieť po uplynutí 10 minút. Zvukovú signalizáciu je možné zastaviť taktiež zatvorením dvierok. Keď je detská zámka vypnutá a dôjde k otvoreniu dvierok, budete môcť alarm vypnúť dotykom tlačidla „Alarm“. Za účelom úspory energie, sa prosím vyhnite dlhodobému otvoreniu dvierok počas používania chladničky.

**Ice Off**

„Ovládanie výrobníka ľadu“

Toto tlačidlo ovláda výrobník ľadu. Môžete sa dotknúť tlačidla „Ice Off“, na ovládanie výrobníka ľadu.

Keď je detská zámka vypnutá a je zapnutá funkcia výroby ľadu, môžete dotykom ikony „Ice Off“ zamknúť výrobník ľadu a rozsvieti sa ikona „“ . Ak budete chcieť odomknúť výrobník ľadu, dotknite sa prosím opäť ikony „Ice Off“ a ikona „“ zhasne. Poznámka: Keď je aktivované „Ice Off“, zablokuje to len výrobník ľadu, nie nápojový automat.

**Holiday**

„Dovolenka“

Ak sa chystáte byť preč dlhšiu dobu, ako je to napríklad v prípade dlhšej dovolenky, alebo služobnej cesty, môžete aktivovať túto funkciu dotykom tlačidla „Holiday“ a rozsvieti sa ikona „“ .

Ak je aktivovaná funkcia dovolenky, teplota v chladničke sa automaticky prepne na 15 °C a v mrazničke na -18 °C, čím sa minimalizuje spotreba elektrickej energie. V nastavení teploty chladničky sa zobrazí „—“ a priestor mrazničky zostane zapnutý.

Keď je zapnutá funkcia dovolenky, môžete ju vypnúť opätovným dotykom „Holiday“ a ikona „“ zhasne.

Keď je zapnutá funkcia dovolenky, automaticky sa vypne výrobník ľadu. Chladnička zostane na nastavení, aké bolo v prípade vypnutia spotrebiča.

Poznámka: Neumiestňujte do chladničky žiadne potraviny v priebehu režimu „Holiday“, pretože by došlo k ich rýchlemu pokazeniu.



„Ovládanie teploty chladničky“

Môžete sa dotknúť ikony „Fridge“, na aktiváciu režimu na ovládanie teploty v chladničke. Ak sa dotýkate tohto tlačidla nepretržite, teplota bude nastavená v nasledujúcom poradí.

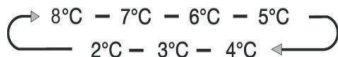

Ak chcete znížiť čas potrebný na vychladenie potravín v chladničke, dotknite sa a podržte prosím toto tlačidlo na 3 sekundy, pričom sa rozsvieti ikona rýchleho chladenia „“ a pri nastavení teploty chladničky sa zobrazí 2 °C.

Rýchle chladenie sa automaticky vypne po uplynutí 3 hodín a nastavenie teploty v chladničke sa vráti späť na predchádzajúce nastavenie.

Keď je zapnutá funkcia rýchleho chladenia, môžete ju vypnúť dotykom tlačidla „Fridge“ a vráti sa predchádzajúce nastavenie teploty. Keď chladničku vypnete, nezachová si funkciu rýchleho chladenia.

Poznámka: V prípade funkcie rýchleho chladenia, ak sa dotknete tlačidla „Holiday“ alebo „Eco“, bude aktivovaná funkcia „Holiday“ alebo „Eco“ a vypne sa režim „Super Cool“.



„Ovládanie teploty mrazničky“

Môžete sa dotknúť ikony „Freezer“, na aktiváciu režimu na ovládanie teploty v mrazničke. Ak sa dotýkate tohto tlačidla nepretržite, teplota bude nastavená v nasledujúcom poradí.

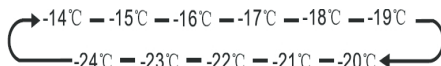

Stlačte a podržte tlačidlo „Freezer“ na 3 sekundy, pričom sa rozsvieti ikona „“ a pri nastavení teploty mrazničky sa zobrazí -24 °C.



Rýchle mrazenie dokáže rýchlo znížiť teplotu a zmraziť potraviny rýchlejšie, ako obvykle. Taktó je možné zachovať oveľa viac vitamínov a živín čerstvých potravín a predĺžiť čerstvosť potravín. Možnosť rýchleho mrazenia vám umožňuje zmraziť maximálne možné množstvo. Odporúčame vám najskôr ponechať spotrebič pracovať v priebehu 6 hodín. Rýchle mrazenie sa automaticky vypne po uplynutí 26 hodín a nastavenie teploty v mrazničke sa vráti späť na predchádzajúce nastavenie.

Keď je zapnutá funkcia rýchleho mrazenia, môžete ju vypnúť dotykom tlačidla „Freezer“ a vráti sa predchádzajúce nastavenie teploty. A keď vypnete napájanie spotrebiča, nedôjde k zachovaniu funkcie rýchleho mrazenia.

Poznámka: V prípade funkcie rýchleho mrazenia, ak sa dotknete tlačidla „Holiday“ alebo „Eco“, bude aktivovaná funkcia „Holiday“ alebo „Eco“ a vypne sa režim „Super Freezer“.

„Ovládanie nápojového automatu“
Keď sú otvorené dverka mrazničky alebo je zapnutá detská zámka, nápojový automat nebude fungovať. Tlačidlo typu ľadu zahŕňa možnosti „Cubed“ (kocky ľadu) a „Crushed“ (ľadová drť) .

Môžete stlačiť možnosť „Cubed“ alebo „Crushed“ na voľbu typu ľadu, ktorý bude vypadávať z automatu. Môžete sa dotknúť tlačidla „Water“, na aktiváciu režimu vody.

Keď sa dotknete tlačidla voľby typu ľadu, aktivuje sa vami zvolený režim ľadu (kocky alebo drť) a rozsvieti sa ikona kociek ľadu  alebo ľadovej drte .

Ak nebudete potrebovať ľad, vypnutie túto funkciu na úsporu vody a spotreby elektrickej energie. (Pozrite si možnosť „Ice Off“ vyššie.)

Ak budete chcieť, aby automat dávkoval vodu, dotknite sa prosím tlačidla „Water“ a rozsvieti sa ikona vody . Následne je nastavený tento režim.

 „Alarm zásobníka na vodu“

Ak nie je zásobník na vodu vložený správne alebo nie je vložený vôbec, spustí sa alarm zásobníka na vodu pre upozornenie používateľov. Alarm môžete zrušiť podržaním tlačidla „Eco“ na 3 sekundy.

Poznámka!

- Ak voda nie je dávkovaná, alebo je dávkovaná pomaly, bude potrebné skontrolovať, či je zásobník na vodu vložený správne alebo nie je vložený a uistite sa, či je dostatok vody v zásobníku.
- Keď sa dotknete tlačidla „water“ pre vodu, začne pracovať vodné čerpadlo, pričom dochádza k malému šumu, čo je úplne normálne.



„Úspora energie“

Môžte stlačiť toto tlačidlo, na zapnutie a vypnutie režimu úspory energie.

Ak zapnete úsporu energie, rozsvieti sa ikona úspory energie .

Teplota v chladničke sa automaticky prepne na 6 °C a v mrazničke na -17 °C. Ak je režim úspory energie vypnutý, ikona zhasne.

Poznámka!

- Ovládací panel sa rozsvieti vtedy, ak sú otvorené dvierka, alebo ak sa dotknete nejakého tlačidla.
- Toto osvetlenie zhasne vtedy, ak sa nedotknete žiadneho tlačidla alebo dvierka sú zatvorené v dĺžke jednej minúty.
- Keď zapnete chladničku, na 3 sekundy sa rozsvietia všetky ikony na ovládacom paneli a zaznie zvuková signalizácia. Detská zámka je vypnutá. A nastavenie teploty sa vráti na predchádzajúce nastavenie.

Použitie vášho spotrebiča

Táto časť vás oboznámi, so spôsobom používania väčšiny užitočných funkcií. Odporúčame vám, aby ste si ju prečítali pozorne skôr, ako začnete používať tento spotrebič.

1. Nastavenie dvierok

Ak zistíte, že dvierka nie sú v rovnakej výške, môžete použiť skrutkovač na nastavenie dvierok chladničky. Nastaviť je možné len dvierka chladničky.

Ak sú dvierka mrazničky vyššie ako dvierka chladničky. Najskôr, môžete použiť kľúč na otáčanie skrutky proti smeru hodinových ručičiek na spodnom závесе, čím sa môžu zvýšiť dvierka chladničky. Po umiestnení, použijete kľúč na zaistenie matice. Ak sú dvierka mrazničky nižšie ako dvierka chladničky. Mali by ste použiť kľúč na otáčanie skrutky v smere hodinových ručičiek, čím dôjde k zníženiu výšky dvierok chladničky. Po umiestnení, zaistíte ich polohu.

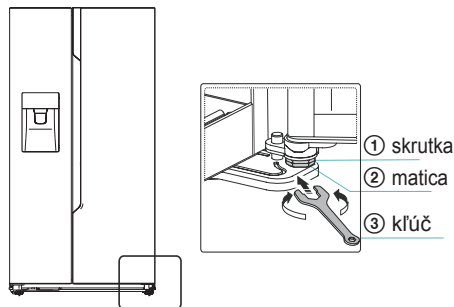

2. Použitie priestoru vašej chladničky

Priestor chladničky je vhodný na skladovanie zeleniny a ovocia. Potraviny vo vnútri spotrebiča by mali byť zabalené, aby nedošlo k strate vlhkosti alebo prenosu chutí na iné potraviny.

Upozornenie! Nikdy nezatvárajte dvierka chladničky, pokiaľ sú vytiahnuté poličky, zásobníky a/alebo teleskopické posuvné časti. Mohlo by tak dôjsť k ich poškodeniu, ako aj poškodeniu chladničky.

Sklenené poličky a regály dvierok

Priestor chladničky je vybavený niekoľko sklenenými poličkami a niekoľkými rozličnými regálmi dvierok, ktoré sú vhodné na skladovanie vajíčok, nápojov v plechovkách a vo fľašiach, ako aj balených potravín. Je možné ich umiestniť do rôznych výšok, v súlade s vašimi potrebami. Avšak, neumiestňujte veľmi veľa ťažkých vecí na tieto regály. Skôr ako zdvihnete regály dvierok vo vertikálnom smere, povyberajte z nich prosím potraviny.

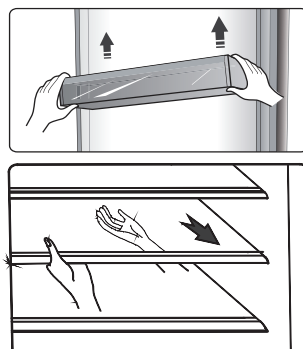

Poznámka: Regály dvierok a poličky je možné vybrať von, za účelom ich čistenia.

Pri vyberaní poličiek, ich jemne vytiahnite smerom dopredu, pokiaľ poličku nevyberiete úplne z jej drážok. Ak chcete poličku vrátiť na ich miesto, skontrolujte či za nimi nie sú žiadne prekážky a jemne zatlačte poličku späť do pôvodnej polohy.

Regál na fľaše

Slúži na skladovanie vína alebo nápojov vo fľašiach.

Poznámka: Budte prosím opatrní pri vyberaní vína alebo nápojov vo fľašiach. Poličku je možné vybrať von, ak ju chcete čistiť alebo upraviť za účelom úspory skladovacieho priestoru.

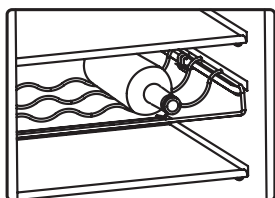

Zásobník na vodu

Je určená na prípravu vody pre výrobník ľadu a dávkovač vody. Vodu môžete napustiť do zásobníka na vodu podľa nasledujúcich krokov:

① Vytiahnite zásobník na vodu

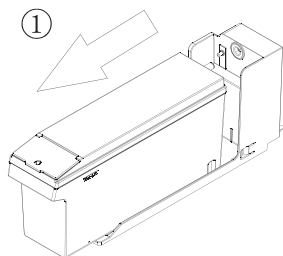

② Zdvihnite predný malý kryt a potom nalievajte vodu priamo

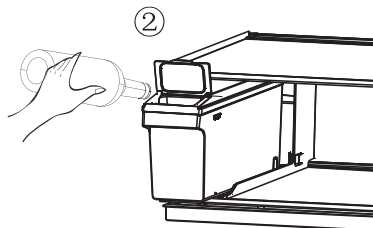

③ Opätovne vložte zásobník na vodu do chladničky

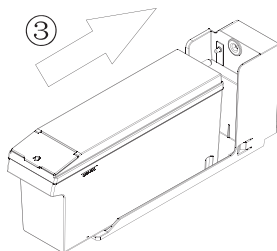

Pozor:

Ak je potrebné doplniť zásobník na vodu, vytiahnite prosím zásobník a vložte ho správne aby nedošlo k funkčnej poruche.

Odporúčaný objem vody nie je viac ako 4,5 l.

Po opätovnej inštalácii zásobníka na vodu, počkajte prosím 10 sekúnd na prvú dávku vody.

Zásobník naplňte len VODOU.

Nie je povolené naplniť zásobník SÓDOU, DŽÚSOM, MLIEKOM, ALKOHOLOM, atď..

Zásuvky

Sú vhodné na skladovanie ovocia a zeleniny. A je možné ich vybrať von, za účelom čistenia.

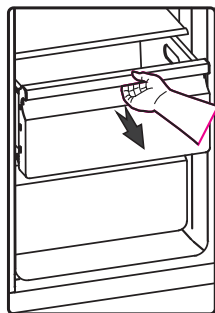

3. Použitie priestoru vašej mrazničky

Priestor mrazničky slúži na skladovanie potravín, ktoré majú byť zmrazené, ako je mäso, ryby, zmrzlina a iné rýchlo sa kaziace potraviny.

Upozornenie! Uistite sa, či nie sú v mrazničke uložené fľaše dlhšie, ako je to nevyhnutné, pretože mrazenie môže spôsobiť ich prasknutie.

Nápoje vo fľašiach alebo plechovkách sú vystavené riziku explózie spôsobenej objemovou expanziou a preto by nemali byť uložené v priestore mrazničky.

4. Použitie nápojového automatu

Môžete zvoliť typ ľadu alebo vody, dotykom tlačidla „Cubed“ alebo „Crushed“ alebo „Water“.

Keď zvolíte typ ľadu, jemne zatlačte na automat vašim pohárom. Z automatu bude uvoľnený ľad. Zaisťte, aby bol pohár v jednej rovine s automatom a ľad tak mohol spadať priamo do pohára.

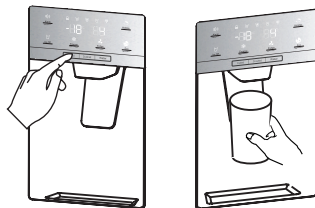

Poznámka:

- Ak zvolíte funkciu kociek ľadu po použití funkcie ľadovej drte, do pohára môže spadnúť aj malé množstvo zvyšného drveného ľadu.
- Neodsúvajte pohár hneď spod nápojového automatu po dávkovaní vody alebo ľadu. Mali by ste počkať približne 2 alebo 3 sekundy, aby nedošlo k rozliatiu.
- Neťahajte za páčku smerom von, pretože by tak mohlo dôjsť k poškodeniu alebo prasknutiu pružiny páčky.
- V priebehu bežného používania, nedávajte ľad nepretržite viac ako jednu minútu, aby ste zabránili nadmernému zahriatiu motora drviča ľadu.
- Dávkovaná voda je studená, nie ľadová. Ak budete chcieť chladnejšiu vodu s ľadom, najskôr dajte do pohára ľad, potom naplňte pohár vodou s automatu.

5. Použitie zásobníka ľadu

Ak chcete vybrať zásobník ľadu: Uchopte prosím rukoväť tak, ako je to zobrazené na obrázku nižšie. Potom pomaly zdvihnite a vyťahnite zásobník ľadu, aby nedošlo k jeho poškodeniu.

Kroky pri vybratí:

- 1 Zdvihnite zásobník ľadu
- 2 Pomaly potiahnite zásobník ľadu smerom von

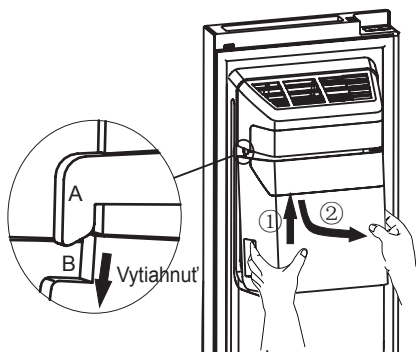

Pri jeho vrátení na miesto sa prosím uistite, či sú dve bočné časti (B a B') zásobníka zakliesnené do zaistení (A a A').

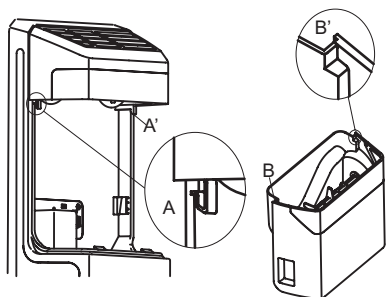

Kroky pri inštalácii:

- 1 Zatláče zásobník ľadu smerom hore a zakliesnite dve bočné časti (B a B') zásobníka ľadu do zaistení (A a A').
- 2 Potiahnite zásobník ľadu smerom dole a uistite sa, či je zásobník ľadu pevne drží na svojom mieste.

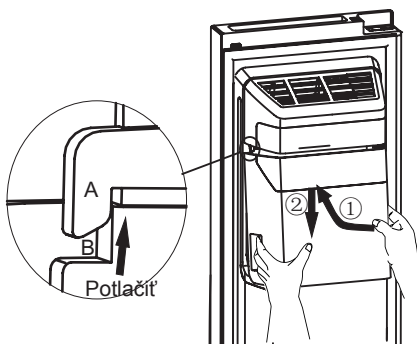

Poznámka!

- Keď výrobnik ľadu vysype ľad do zásobníka, akékoľvek zvuky, ktoré počujete, sú súčasťou štandardnej prevádzky.
- Ak nepoužijete ľad dlhší čas, ľad sa môže v zásobníku spojiť dohromady. Ak sa to stane, vyberte prosím všetok ľad a vyprázdňte zásobník.
- Ak sa chystáte na dlhšiu dovolenku, alebo služobnú cestu a nebudete môcť používať dlhší čas dávkovače ľadu, zatvorte prosím vodovodný uzáver, na zabránenie únikov vody.
- Ak bola chladnička vypnutá na dlhší čas, ľad v nádobke sa roztopí a voda vytečie z chladničky na podlahu. Aby ste tomu zabránili, mali by ste vybrať všetok ľad z nádobky.
- Ak nedochádza k dávkovaniu ľadu, skontrolujte prosím či ľad neuviazol v podávači a odstráňte ho. Alebo vyťahnite zásobník ľadu a skontrolujte, či nedošlo k vzájomnému spojeniu kociek ľadu a potom ich odstráňte.

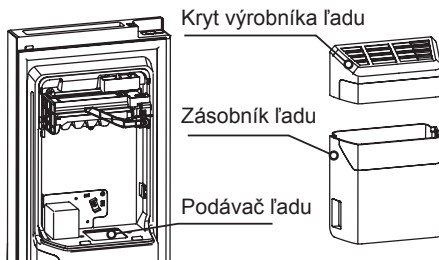

- Prvá várka kociek ľadu po inštalácii môže byť malá, pretože do vodovodného potrubia vnikol vzduch. Všetok vzduch bude vytlačený v priebehu bežného používania. Ak sú však kocky ľadu stále malé, skontrolujte či je v potrubí voda, alebo či je vodovodný uzáver dostatočne otvorený, alebo či je voda pod dostatočne vysokým tlakom.
- Ak chcete vyčistiť zásobník ľadu, umyte ho jemným čistiacim prostriedkom, dobre opláchnite a dôkladne ho vysušte. Nepoužívajte drsné ani abrazívne čističe alebo rozpúšťadlá.
- Pred vrátením zásobníka ľadu na jeho miesto, skontrolujte prosím, či sú dve spojky v správnom uhle na správne pripojenie. Ak nie sú, otočte prosím zásobník ľadu do pravého uhla na zosúladenie spojky motora.

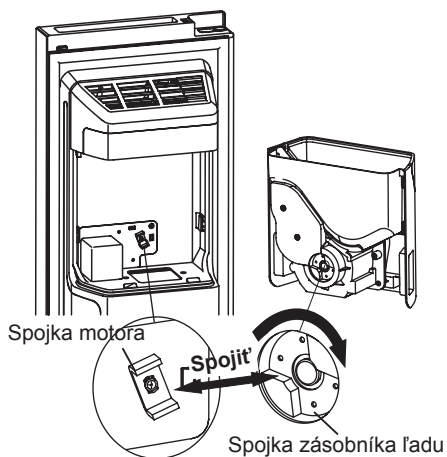

- Ak budete chcieť viac priestoru na skladovanie potravín, môžete nahradiť zásobník ľadu skladovacou schránkou. Mala by byť nastavená možnosť „Ice Off“, na zaistenie toho, že výrobnik ľadu je vypnutý.

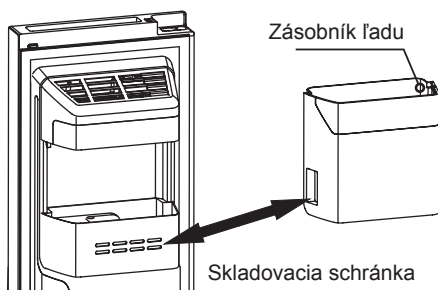

Varovanie!

- Nestrkajte prsty, ruky, ani žiadne iné nevhodné predmety do podávača ľadu alebo zásobníka ľadu. Môže to spôsobiť poranenie, osôb alebo poškodenie materiálu.
- Nedovoľte deťom, aby sa vešali na automat, ani nevytrhávali zásobník ľadu. Mohlo by to spôsobiť poranenie.

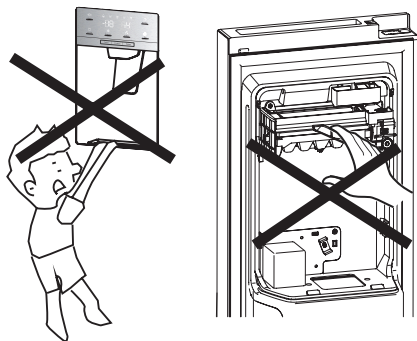

- Existuje vodovodné prepojenie medzi výrobníkom ľadu a zásobníkom na vodu, nerozoberajte celý systém napájania vodou sami. Odporúča sa, aby túto činnosť vykonali príslušne kvalifikované osoby.
- Nevyvíjajte nadmernú silu na otváranie alebo zatváranie dvierok, pretože by mohlo dôjsť k vyliatiu vody z výrobníka ľadu.

Starostlivosť a čistenie

Z hygienických dôvodov, je potrebné pravidelne čistiť spotrebič (vrátane vonkajších a vnútorných doplnkov) (najmenej jedenkrát za dva mesiace).

Varovanie!

Spotrebič nesmie byť v priebehu čistenia pripojený k elektrickej sieti. Hrozí nebezpečenstvo úrazu elektrickým prúdom! Pred čistením, vypnite spotrebič a odpojte zástrčku napájacieho kábla od elektrickej zásuvky.

Čistenie vonkajšej časti

Na zachovanie dobrého vzhľadu vášho spotrebiča, by ste ho mali pravidelne čistiť.

- Utrite digitálny panel a panel displeja pomocou čistej, jemnej tkaniny.
- Vodu naneste na čistiaci tkaninu, namiesto toho, aby ste ju naniesli priamo na povrch spotrebiča. To pomáha pri zaistení rovnomerného naniesenia vlhkosti na povrch spotrebiča.
- Dvierka, rukoväti a povrch skrinky spotrebiča vyčistíte pomocou jemného čistiaceho prostriedku, ktorý potom utriete mäkkou tkaninou.

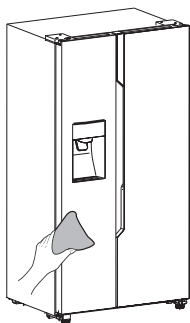

Varovanie!

- Nepoužívajte na čistenie ostré predmety, pretože by mohli poškrabať povrch spotrebiča.
- Nepoužívajte na čistenie riedidlo, čistiaci prostriedok na autá, Clorox, éterický olej, abrazívne čistiace prostriedky alebo organické rozpúšťadlá, ako je benzén. Mohli by poškodiť povrch spotrebiča a pôsobiť požiar.

Čistenie vnútorného priestoru

Vnútorný priestor spotrebiča by ste mali čistiť pravidelne. Čistenie bude oveľa jednoduchšie vtedy, keď je stav zásob potravín nízky. Na oveľa dôkladnejšie čistenie, môžete povyberať zásuvky a poličky. Vnútorný priestor mrazničky vyčistíte pomocou slabého roztoku jedlej sódy a potom ho opláchnite teplou vodou a vyžmýkanou špongiou alebo tkaninou. Pred vrátením poličiek a košov do spotrebiča, ho dôkladne vyutierajte dosucha. Dôkladne vysušte všetky povrchy a vyberateľné diely skôr, ako ich na pôvodné miesto.

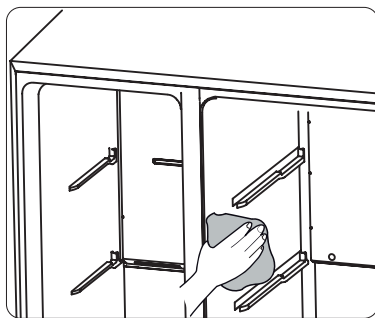

Čistenie zásobníka na vodu

Zásobník na vodu by ste mali čistiť pravidelne. Zásobník na vodu môžete vybrať pozdĺž vodorovnej polohy a potom zložiť kryt zásobníka. Vnútrotný priestor zásobníka a jeho kryt vyčistíte pomocou slabého roztoku jedlej sódy a potom ho opláchnite teplou vodou a vyžmýkanou špongiou alebo tkaninou, a očistíte ho priamo pitnou vodou. Dôkladne vysušte všetky povrchy a vyberateľné diely skôr, ako ich na pôvodné miesto. Po skončení čistenia môžete zasunúť zásobník na vodu vo vodorovnom smere.

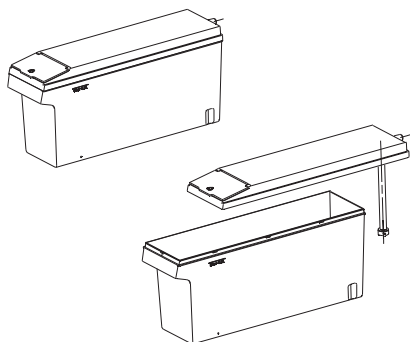

Aj keď sa tento spotrebič rozmrazuje automaticky, vrstva námrazy sa môže vyskytnúť na vnútorných stenách priestoru mrazničky, ak pri častom alebo veľmi dlhom otvorení dvierok mrazničky. Ak je vrstva námrazy veľmi hrubá, zvolte čas, keď je mraznička takmer prázdna a postupujte nasledujúcim spôsobom:

1. Povyberajte existujúce potraviny a koše príslušenstva, odpojte spotrebič od elektrickej siete a ponechajte dvierka otvorené. Dôkladne vetrajte miestnosť, aby ste urýchlili proces rozmrazovania.

2. Keď je rozmrazovanie dokončené, vyčistíte vašu mrazničku tak, ako je to popísané vyššie.

Varovanie!

Na odstraňovanie námrazy z priestoru mrazničky, nepoužívajte ostré predmety.

Až potom, keď je vnútrotný priestor úplne suchý, by mal byť spotrebič opäť zapnutý a pripojený späť k elektrickej zásuvke.

Čistenie tesnenia dvierok

Dávajte pozor, aby boli tesnenia dvierok čisté. Prilepené potraviny a nápoje, môžu spôsobiť prilepenie tesnenia ku skrinke spotrebiča a pri otvorení dvierok môže dôjsť k ich odtrhnutiu. Umyte tesnenie jemným čistiacim prostriedkom a teplou vodou. Po čistení, povrch dôkladne vyutierajte a vysušte.

Varovanie!

Až potom, ako sú tesnenia dvierok úplne suché, by mal byť spotrebič zapnutý.

Výmena LED svetla

Varovanie: LED svetlo musí vymieňať kompetentná osoba. Ak je LED svetlo poškodené, vykonajte nižšie uvedené kroky:

1. Odpojte váš spotrebič od elektrickej siete.
2. Zdvihnutím smerom hore a vytlačením smerom vonku vyberte kryt LED svetla.
3. Uchopte kryt LED svetla jednou rukou a druhou rukou ho vytiahnite súčasným zatlačením západky.
4. Vymeňte LED svetlo a zaistíte ho správne na mieste a vráťte kryt svetla na svoje miesto.

Užitočné rady a tipy

Tipy týkajúce sa úspory energie

Odporúčame vám, aby ste postupovali podľa týchto tipov na úsporu energie.

- Pokúste sa vyhnúť ponechaniu dvierok otvorených dlhší čas, aby ste znížili spotrebu energie.
- Uistite sa, či je tento spotrebič v dostatočnej vzdialenosti od akýchkoľvek zdrojov tepla (priame slnečné žiarenie, elektrická rúra alebo sporák atď.)
- Nenastavujte nižšiu teplotu chladenia, ak je to potrebné.
- Neskladujte v spotrebiči teplé potraviny alebo odparujúce sa kvapaliny.
- Umiestnite spotrebič do dobre vetranej miestnosti, bez vlhkosti. Pozrite si prosím kapitolu, ktorá sa venuje inštalácii vášho nového spotrebiča.
- V prípade že grafické znázornenie uvádza správnu kombináciu pre zásuvky, zásobníky a poličky, neupravujte túto kombináciu, pretože je navrhnutá tak, aby bola dosiahnutá najúčinnejšia konfigurácia úspory energie.

Tipy pre chladenie čerstvých potravín

- Nekladte horúce pokrmy priamo do chladničky alebo mrazničky, lebo sa zvýši vnútorná teplota, čo má za následok intenzívnejšiu činnosť kompresora a zvýšenie spotreby elektrickej energie.
- Potraviny zakryte alebo zabaľte, predovšetkým vtedy, ak majú výraznú chuť.
- Potraviny umiestnite správne tak, aby mohol okolo nich voľne prúdiť vzduch.

Tipy pre chladenie

- Mäso (všetky druhy) zabalené potravinárskej fólii: zabaľte a umiestnite na sklenenú poličku nad priehradku na ovocie a zeleninu. Vždy dodržiavajte dobu skladovania potravín a použite termíny odporúčané výrobcom.
- Varené jedlo, studené misy, atď.: Tieto pokrmy by mali byť zakryté a môžu byť umiestnené na ktorejkoľvek poličke.
- Ovocie a zelenina: Tieto potraviny by mali byť uložené v dodávanej špeciálnej priehradke.
- Maslo a syr: Tieto položky by mali byť zabalené vo vzduchotesnej fólii alebo plastovej fólii.
- Fľaše mlieka: Fľaše by mali mať veko a mali by byť uložené v regáloch na dvierkach.

Tipy pre mrazenie

- Pri prvom spustení spotrebiča, alebo po určitom čase bez používania, nechajte spotrebič pracovať najmenej 2 hodiny s najväčším nastavením, skôr ako vložíte do priestoru potraviny.
- Pripravte si potraviny v malých porciách, aby mohlo dôjsť k ich rýchlemu a úplnému zmrazeniu a následne bolo možné rozmraziť len potrebné množstvo potravín.
- Zabaľte potraviny do hliníkovej fólie alebo polyetylénovej potravinárskej fólie, ktorá je vzduchotesná.
- Nedovoľte, aby sa čerstvé, nezmrazené potraviny dotýkali potravín, ktoré sú už zmrazené, aby sa zabránilo ich čiastočnému rozmrazeniu.

- Odporúča sa označiť každé zmrazené balenie názvom a dátumom zmrazenia, aby ste mohli zaistiť sledovanie doby skladovania.

Tipy pre skladovanie zmrazených potravín

- Uistite sa, či boli zmrazené potraviny uskladnené predajcom potravín.
- Už rozmrazené potraviny, sa budú rýchlo kaziť a nemali by byť opätovne zmrazené. Nepresahujte dobu skladovania určenú výrobcom potravín.

Vypnutie vášho spotrebiča

Ak je potrebné vypnúť spotrebič na dlhšiu dobu, mali by ste dodržať nasledujúce kroky, aby nedošlo k tvorbe plesní v spotrebiči.

1. Povyberajte všetky potraviny.
2. Odpojte zástrčku napájacieho kábla z elektrickej zásuvky.
3. Dôkladne vyčistite a vysušte vnútorný priestor spotrebiča.
4. Zaistite mierne pootvorenie všetkých dvierok spotrebiča, na umožnenie prúdenia vzduchu.

Odstránenie možných problémov

Ak dochádza k problémom s vašim spotrebičom, alebo sa domnievate, že spotrebič nefunguje správne, môžete vykonať niekoľko jednoduchých krokov skôr, ako zavoláte servis. Pozrite sa prosím nižšie. Skôr ako zavoláte servis, môžete vykonať niekoľko jednoduchých kontrol podľa tejto časti.

Varovanie! Nesnažte sa opravovať spotrebič sami. Ak problém pretrváva aj potom, ako vykonáte nižšie uvedené kroky, kontaktujte kvalifikovaného elektrikára, autorizované servisné stredisko alebo predajňu, v ktorej ste si tento spotrebič zakúpili.

Problém	Možná príčina a riešenie
Spotrebič nefunguje správne	Skontrolujte, či je napájací kábel správne pripojený k elektrickej zásuvke.
	Skontrolujte poistku alebo obvod vášho zdroja napájania, v prípade potreby ju vymeňte.
	Okolitá teplota je veľmi nízka. Skúste nastaviť teplotu vnútorného priestoru na nižšiu úroveň, aby ste vyriešili tento problém.
	Je normálne, že chladnička nefunguje v priebehu cyklu automatického rozmrazovania, alebo krátko potom, ako je spotrebič zapnutý, čím je chránený kompresor.
Cítiť zápach z vnútorných priestorov	Môže byť potrebné vyčistiť vnútorný priestor.
	Niektoré potraviny, nádoby alebo obaly spôsobujú zápach.
Spotrebič spôsobuje hluk	Nižšie uvedené zvuky sú úplne normálne: <ul style="list-style-type: none"> • Hluk pracujúceho kompresora. • Zvuk pohybu vzduchu z malého motora ventilátora v priestore chladničky alebo iných priestoroch. • Bublajúci zvuk podobný vriacej vode. • Praskajúci zvuk v priebehu automatického rozmrazovania. • Zvuk cvakania pred spustením kompresora.
	Iné nezvyčajné zvuky sú spôsobené nižšie uvedenými príčinami a môže byť potrebné, aby ste vykonali kontrolu a prijali opatrenia: Skrinka spotrebiča nie je vyrovnaná. Zadná strana spotrebiča sa dotýka steny. Fľaše alebo nádoby udierajú o seba navzájom.

Motor pracuje nepretržite	<p>Je bežné, ak je často počuť zvuk motora, keď bude potrebné jeho spustenie pri viacerých z nasledujúcich okolností:</p> <ul style="list-style-type: none"> • Nastavenie teploty je nižšie, ako je to potrebné. • Do spotrebiča bolo nedávno vložené veľké množstvo teplých potravín. • Teplota okolo spotrebiča je veľmi vysoká. • Dvierka sú veľmi dlho alebo veľmi často otvorené. • Po inštalácii spotrebiča alebo ak bol spotrebič dlhší čas vypnutý.
Vo vnútornom priestore sa vyskytla vrstva námrazy	<p>Skontrolujte, či nie sú výstupy vzduchu zablokované potravinami a zaistíte, aby boli potraviny umiestnené v spotrebiči tak, aby bolo zabezpečené dostatočné vetranie. Uistite sa, či je dvierka možné zatvoriť úplne. Na odstránenie námrazy, si prosím pozrite kapitolu týkajúcu sa čistenia a údržby.</p>
Teplota vo vnútri spotrebiča je veľmi vysoká	<p>Možno ste nechali dvierka ponechané otvorené veľmi dlho alebo veľmi často; alebo dvierka zostali otvorené kvôli nejakej prekážke; alebo je spotrebič umiestnený s nedostatkom miesta okolo neho, za ním a nad ním.</p>
Teplota vo vnútri spotrebiča je veľmi nízka	<p>Zvýšte teplotu podľa popisu v kapitole „Zobrazenie ovládacích prvkov“.</p>
Dvierka sa nedajú zatvoriť ľahko	<p>Skontrolujte, či je horná časť chladničky naklonená dozadu o 10 - 15 mm, aby sa dvierka mohli zatvárať samé, alebo či sa vo vnútri nenachádza nič, čo by bránilo zatváraníu dvierok.</p>
Na podlahe sa vyskytla voda	<p>Nádoba na vodu (ktorá sa nachádza v zadnej spodnej časti skrinky spotrebiča) nemusí byť správne vyrovnaná, alebo vypúšťacia hadička, ktorá sa nachádza pod hornou časťou kompresora, nemusí byť správne umiestená na priamy odvod vody do tejto nádoby, alebo je vypúšťacia hadička upchatá, alebo nie je potrubie úplne zasunuté do spojky. Môže byť potrebné odtrhnúť chladničku ďalej od steny a skontrolovať nádobu a hadičku. Uistite sa, či nebola chladnička vypnutá dlhší čas, pretože to môže spôsobiť roztopenie ľadu v zásobníku a vytečenie vody na podlahu.</p>
Nesvieti svetlo.	<ul style="list-style-type: none"> • LED svetlo môže byť poškodené. V časti s opisom údržby a čistenia, si pozrite postup výmeny LED svetla. • Ovládací systém deaktivoval svetlo, z dôvodu veľmi dlhého otvorenia dvierok, zatvorte a opätovne otvorte dvierka na opätovnú aktiváciu svetla.
Ľad nie je dávkaný	<ul style="list-style-type: none"> • Počkali ste 10 hodiny po inštalácii vodovodného potrubia, skôr ako sa začal vyrábať ľad? Ak nie je dostatočne nízka teplota, výroba ľadu môže trvať dlhšie, ako je tomu pri prvej inštalácii. • Je zásobník na vodu vložený presne? Uistite sa, či je v zásobníku na vodu dostatok vody. • Nezastavili ste funkciu výroby ľadu manuálne? Uistite sa, či máte zapnutý režim kociek ľadu alebo ľadovej drte. • Nie je v zásobníku ľadu alebo v podávači ľadu výrobníka ľadu zablokovaný nejaký kúsok ľadu? • Nie je teplota v mrazničke veľmi vysoká? Skúste nastaviť nižšiu teplotu v mrazničke.

Nefunguje automat na výdaj vody	<ul style="list-style-type: none"> • Je zásobník na vodu vložený presne? Uistite sa, či je v zásobníku na vodu dostatok vody. • Nie je vodovodné potrubie poškodené alebo ohnuté? Skontrolujte, či je vodovodné potrubie voľné a bez akýchkoľvek prekážok. • Nedošlo k zamrznutiu zásobníka na vodu z dôvodu veľmi nízkej teploty v chladničke? Skúste zvoliť nastavenie vyššej teploty na paneli displeja. • Funguje vodné čerpadlo?
V chladničke počujete bublať vodu	<ul style="list-style-type: none"> • Ide o normálny jav. Bublanie spôsobuje cirkulácia chladiacej kvapaliny v chladničke.

Likvidácia starého spotrebiča

Tento spotrebič sa nesmie likvidovať spoločne s bežným domácim odpadom.

Obalové materiály

Obalové materiály so symbolom recyklácie, je možné recyklovať. Obaly vyhodte do príslušného zberného kontajnera, za účelom ich recyklácie.

Pred likvidáciou spotrebiča

1. Vytiahnite zástrčku napájacieho kábla z elektrickej zásuvky.
2. Odrežte napájací kábel a zbavte sa ho spolu s jeho zástrčkou.

Varovanie! Chladničky v izolácii obsahujú chladivo a chladiace plyny.

Chladivo a chladiace plyny musia byť likvidované odborne, pretože môžu spôsobiť poranenie očí alebo vznietenie. Pred vykonaním správnej likvidácie sa uistite, či nie je potrubie chladiaceho okruhu poškodené.

Správna likvidácia tohto výrobku	
	<p>Toto označenie znamená, že tento výrobok nesmie byť likvidovaný spolu ostatným domovým odpadom v celej EÚ. Aby sa zabránilo možnému poškodeniu životného prostredia alebo ľudského zdravia nekontrolovanou likvidáciou odpadu, zodpovedne ho recyklujte, za účelom udržateľného využívania druhotných surovín. Ak chcete vrátiť použité zariadenie, použite prosím systém zberu a recyklácie, alebo sa obráťte na predajcu, od ktorého ste výrobok zakúpili. V týchto zariadeniach je možné tento výrobok ekologicky bezpečne recyklovať.</p>

Hisense

life reimagined