

PŘÍRUČKA UŽIVATELE

CHLADNIČKA S MRAZNIČKOU

Přečtete si prosím pečlivě tuto příručku uživatele před uvedením přístroje do provozu a vždy ji mějte po ruce, abyste do ní později mohli nahlédnout.

OBSAH

Tato příručka může zahrnovat vyobrazení nebo obsah, které se liší od vámi zakoupeného typu.

Tato příručka podléhá revizím ze strany výrobce.

BEZPEČNOSTNÍ POKYNY	3
DŮLEŽITÉ BEZPEČNOSTNÍ POKYNY	3
Likvidace starého přístroje	11
INSTALACE	12
Části	12
Rozměry a odstupy	13
Okolní teplota	13
Sundání/Sestavení dveří	14
Vyrovnání s povrchem	16
Zarovnání dveří	16
Připojení k vodovodnímu řádu	17
připojení filtru na vodu	18
Zapojení spotřebiče	19
Manipulace se spotřebičem	19
OBSLUHA	20
Součásti a funkce	20
Pokyny pro obsluhu	24
Používání ovládacího panelu	26
Používání dávkovače vody a ledu	27
Automatický výrobek ledu	28
Odpojení nádoby na led ve dveřích	29
Sloupek dveří	30
Systém Dveře ve dveřích (*)	30
Funkce InstaView (*)	30
Použití sklopné police (*)	31
Použití dalších funkcí	31
INTELEKTUÁLNÍ FUNKCE	32
Používání aplikace LG SmartThinQ	32
Používání funkce Smart Diagnosis™	34
ÚDRŽBA	35
Pokyny pro čištění	35
Čištění krytu kondenzátoru	35
Čištění dávkovače vody	36
Čištění police chladničky	36
Čištění sklopné police (*)	36
Čištění zásuvky na zeleninu	37
Čištění oddělení systému Door-in-Door	38
Čištění zásuvky mrazničky	38
Výměna filtru funkce Pure N Fresh	39
Výměna filtru na vodu	40
ODSTRAŇOVÁNÍ ZÁVAD	42

Následující bezpečnostní pokyny jsou určeny pro předcházení nepředvídaným nebezpečím, poškozením nebo nesprávné obsluze zařízení.

Pokyny jsou rozděleny na ‚VAROVÁNÍ‘ a ‚UPOZORNĚNÍ‘, viz podrobný popis níže.

 Tento symbol označuje události a obsluhu, které mohou mít za následek vznik rizika. Podrobně si přečtěte text označený tímto symbolem a postupujte podle pokynů, abyste předešli vzniku rizika.

VAROVÁNÍ

Tento symbol označuje situace, kdy může mít nedodržení pokynů za následek závažné zranění nebo usmrcení osob.

UPOZORNĚNÍ

Tento symbol označuje situace, kdy může mít nedodržení pokynů za následek lehké zranění nebo poškození zařízení.

DŮLEŽITÉ BEZPEČNOSTNÍ POKYNY

VAROVÁNÍ

Abyste při používání tohoto výrobku snížili riziko vzniku požáru, úmrtí, zasažení elektrickým proudem nebo zranění či popálení osob, dodržujte základní bezpečnostní opatření, včetně následujících:

Děti v domácnosti

- Toto zařízení není určeno pro používání osobami (včetně dětí) se sníženými fyzickými, sensorickými nebo mentálními schopnostmi nebo nedostatečnými zkušenostmi a znalostmi bez přiměřeného dozoru nebo bez seznámení s pokyny pro používání zařízení osobou odpovědnou za jejich bezpečnost. Je nutné zajistit, aby si děti s přístrojem nehrály.
- Pokud je přístroj vybaven zámek (pouze u některých modelů), uchovávejte klíč mimo dosah dětí.

Pro používání v Evropě:

Toto zařízení mohou děti starší 8 let a osoby se sníženými fyzickými, sensorickými nebo mentálními schopnostmi nebo nedostatečnými zkušenostmi a znalostmi používat pod přiměřeným dozorem nebo pokud byly obeznámeny s pokyny pro bezpečné používání zařízení a porozuměly možným nebezpečím. Dohlížejte na děti, aby si s přístrojem nehrály. Děti nesmí bez dozoru provádět čištění a uživatelskou údržbu.

Instalace

- Toto zařízení by mělo být přepravováno dvěma nebo více osobami, které jej bezpečně drží.
- Zajistěte, že je zásuvka řádně uzemněna a že není zemnicí kolík na síťovém kabelu poškozen nebo demontován. Pro další podrobnosti o uzemnění se obraťte na informační středisko pro zákazníky společnosti LG Electronics.
- Tento spotřebič je vybaven síťovým kabelem se zemnicím vodičem a ochranným kolíkem. Zástrčka musí být připojena do vhodné zásuvky, která je nainstalována a uzemněna v souladu s veškerými místními zákony a předpisy.
- Pokud je napájecí kabel poškozen nebo je otvor elektrické zásuvky uvolněný, zástrčku nepoužívejte a obraťte se na autorizované servisní středisko.
- Nezapínejte spotřebič do adaptéru s více zástrčkami, který nemá napájecí kabel (připojený).
- Napájecí kabel neměňte ani neprodlužujte.
- Přístroj by měl být připojen k vyhrazenému elektrickému vedení, které je vybaveno samostatnými pojistkami.

- Nepoužívejte vícenásobnou zásuvku, která není řádně uzemněna (přenosnou). Pokud používáte správně uzemněné vícenásobné zásuvky (přenosné), použijte zásuvku s hodnotou napájecího kabelu nebo vyšší a tuto zásuvku použijte pouze pro tento spotřebič.
- Zařízení instalujte na místě, kde lze snadno odpojit zástrčku zařízení.
- Zamezte zapojení zástrčky s kabelem směřujícím nahoru nebo naklánění zařízení na síťovou zástrčku.
- Spotřebič usadíte na pevné a rovné podlaze.
- Zařízení neinstalujte ve vlhkém a prašném prostředí. Zařízení neinstalujte ani neskladujte v exteriéru nebo na jakémkoliv místě, které může být vystaveno povětrnostním vlivům, např. přímému slunečnímu světlu, větru, dešti nebo teplotám pod bodem mrazu.
- Zařízení neumísťujte na přímé sluneční světlo, ani jej nevystavujte horku z topných spotřebičů, jako jsou kamna nebo topná tělesa.
- Při instalaci se vyvarujte odkrývání zadní strany zařízení.
- Při montáži nebo demontáži zamezte pádu dveří zařízení.
- Při montáži nebo demontáži dveří zařízení se vyvarujte přišťpnutí, rozdrcení nebo poškození kabelu.
- Do zásuvky nepřipojujte zásuvný adaptér ani jiné příslušenství.

Obsluha

- Zařízení nepoužívejte pro jiné účely, než je skladování potravin v domácnosti (uchovávání lékařského nebo experimentálního materiálu nebo použití v dopravě).

- Při vážné bouřce, blýskání, nebo pokud není zařízení delší dobu používáno, zástrčku vytáhněte.
- Napájecí kabel nadměrně neohýbejte ani na něj nepokládejte těžké předměty.
- Nedotýkejte se zástrčky ani ovládacích prvků zařízení vlhkýma rukama.
- Pokud voda pronikne do elektrických součástí zařízení, odpojte síťový kabel a obraťte se na informační středisko pro zákazníky společnosti LG Electronics.
- Nevkládejte ruce ani kovové předměty do prostoru tvorby chladného vzduchu, na kryt ani chladicí mřížku na zadní straně.
- Na zadní stěnu zařízení nadměrně netlačte a chraňte ji před nárazy.
- Nevkládejte do zařízení zvířata, např. domácí mazlíčky.
- Při otevírání nebo zavírání dveří zařízení dávejte pozor na přítomnost dětí. Dveře mohou dítě udeřit a způsobit tak zranění. Nedovolte žádným osobám věšet se na kterékoli dveře, protože by se spotřebič mohl převrátit a způsobit vážné zranění.
- Zamezte nebezpečí uvěznění dětí uvnitř zařízení. Mohlo by dojít k jejich udušení uvnitř zařízení.
- Nedávejte na spotřebič těžké nebo křehké předměty, nádoby naplněné kapalinami, hořlavými látkami (např. svíčky, lampy atd.) nebo topná zařízení (např. sporáky, topná tělesa atd.).
- Pokud dojde k úniku plynu (izobutan, propan, zemní plyn atd.), nedotýkejte se zařízení ani zástrčky a ihned místnost vyvětrejte. Toto zařízení používá chladicí plyn (izobutan R600a). I když je použito velmi malé množství plynu, stále se jedná o hořlavý plyn. Únik plynu během přepravy, instalace nebo provozu zařízení a současný výskyt jisker může mít za následek vznik požáru, výbuchu nebo zranění osob.

- V blízkosti zařízení nepoužívejte ani neskladujte zápalné nebo hořlavé látky (éter, benzen, alkohol, chemikálie, LPG, hořlavé spreje, insekticidy, osvěžovače vzduchu, kosmetiku atd.).
- Pokud zaznamenáte, že zařízení vydává jakýkoliv podivný zvuk, zápach nebo kouř, ihned odpojte elektrickou zástrčku a obraťte se na informační středisko pro zákazníky společnosti LG Electronics.
- Pitnou vodu nalévejte pouze do výrobníku ledu nebo nádrže dávkovače vody.
- Nepoškozujte chladicí okruh.
- Do zařízení nevkládejte žádné elektrické spotřebiče (jako např. topné těleso nebo mobilní telefon).

Údržba

- Před čištěním zařízení nebo výměnou vnitřní žárovky (je-li nainstalována) odpojte síťový kabel.
- Po úplném odstranění vlhkosti a prachu bezpečně zapojte elektrickou zástrčku do zásuvky.
- Nikdy nevypojte spotřebič tahem za síťový kabel. Vždy pevně uchopte elektrickou zástrčku a vytáhněte ji přímo ze zásuvky.
- Při čištění spotřebiče na jeho vnitřní i vnější povrch nenanášejte hořlavé látky (zubní pastu, alkohol, ředidlo, benzen, hořlavé kapaliny, brusné látky atd.).
- Zařízení nečistěte pomocí kartáčů, hadříků nebo houbiček s hrubým povrchem nebo z kovových materiálů.
- Demontáž, opravy nebo jiné úpravy zařízení může provádět pouze kvalifikovaný personál servisního střediska společnosti LG Electronics. Pokud přemísťujete a instalujete zařízení na jiné místo, obraťte se na informační středisko pro zákazníky společnosti LG Electronics.

- Pro vysoušení vnitřního prostoru nepoužívejte vysoušeč vlasů ani neumísťujte do zařízení svíčku pro odstranění zápachu.
- Pro urychlení procesu odmrazování nepoužívejte mechanická zařízení ani jiné prostředky.
- Připojte přívodní hadici vody (pouze u modelů s připojením na vodu) ke zdroji výhradně pitné vody. Jinak mohou nečistoty ve vodě způsobit onemocnění.

Likvidace

- Při likvidaci zařízení demontujte těsnění dveří, police a koše ponechejte na místě a zařízení udržujte mimo dosah dětí.
- Veškeré obalové materiály (např. plastové pytle nebo polystyren) odstraňte z dosahu dětí. Obalové materiály mohou způsobit udušení.

Technická bezpečnost

- Větrací otvory na plášti zařízení nebo na vlastní konstrukci zachovávejte volně přístupné.
- Elektrické spotřebiče nepoužívejte uvnitř chladničky.
- Chladicí médium a izolační plyn použité ve spotřebiči vyžadují speciální postupy pro likvidaci. Před likvidací se poradte se servisním zástupcem nebo s podobně kvalifikovanou osobou.
- Toto zařízení obsahuje sice malé množství izobutanového chladicího média (R600a), které je ale také hořlavé. Během přepravy a instalace zařízení je nutné věnovat pozornost tomu, aby nedošlo k poškození žádné části chladicího okruhu.

- Chladicí médium, které by uniklo z poškozeného potrubí, by se mohlo vznítit nebo způsobit explozi.
- Pokud zjistíte, že chladicí médium z chladicího okruhu uniká, je nutné okamžitě zabránit přítomnosti otevřeného ohně nebo jinému zdroji zážehu a několik minut větrat místnost, kde je zařízení umístěno. Aby se zabránilo vzniku zápalné směsi plynu a vzduchu v případě úniku média z chladicího okruhu, měla by volba velikosti místnosti záviset na množství použitého chladicího média v zařízení. Místnost musí být dost velká, aby na každých 8 g chladicího média R600a v zařízení připadal 1 m² podlahové plochy.
- Množství chladicího média ve vašem zařízení je uvedeno na identifikačním štítku uvnitř zařízení.
- Nikdy nespouštějte do provozu zařízení, které vykazuje nějakou známku poruchy. V případě pochybností kontaktujte svého prodejce.
- Toto zařízení je určeno výhradně pro použití v domácnosti a podobném prostředí. Nesmí být používáno ke komerčním nebo pohostinským účelům nebo v mobilním zařízení, jako je karavan nebo loď.
- Neuchovávejte v tomto zařízení výbušné látky, např. spreje s hořlavou náplní.

UPOZORNĚNÍ

Abyste při používání tohoto výrobku snížili riziko lehkého zranění osob, selhání nebo poškození výrobku či škody na majetku, dodržujte základní bezpečnostní opatření, včetně následujících:

Instalace

- Chcete-li při přepravě zařízení táhnout nebo tlačit, nikdy jej nenaklánejte.
- Při manipulaci se spotřebičem dbejte na to, aby nedošlo k uvíznutí části těla, např. ruky nebo nohy.

Obsluha

- Zmrazených potravin ani kovových součástí mrazničky se nedotýkejte mokřýma nebo vlhkýma rukama. Mohlo by dojít k omrzlinám.
- Skleněné nádoby, lahve nebo plechovky (zejména s perlivými nápoji), nekládejte do mrazáku, polic nebo přihrádek na led, kde by byly vystaveny teplotám pod bodem mrazu.
- Tvrzené sklo na přední straně dvířek spotřebiče nebo police mohou být poškozeny nárazem. Pokud se poškodí, nedotýkejte se jich.
- Na dvířka Door-in-Door nepokládejte těžké předměty.
- Dvířka Door-in-Door nepoužívejte místo kuchyňského prkénka a dejte si pozor, abyste jej nepoškrábali ostrým nástrojem, protože by mohlo dojít k poškození přístroje.
- Nezavěšujte se na dvířka zařízení, skladovací prostory, poličky či dvířka chladničky, ani na ně nestoupejte.
- V koších ve dveřích neskladujte nadměrné množství lahví s vodou nebo nádob na přílohy.
- Zabraňte zvířatům v okusování napájecího kabelu nebo vodní hadice.
- Dveře zařízení neotevírejte ani nezavírejte nadměrnou silou.
- Pokud dojde k poškození nebo nesprávné funkci závěsů dveří zařízení, přestaňte je používat a obraťte se na servisní středisko společnosti LG Electronics.
- Pokud jsou skleněné police nebo kryty studené, nemyjte je teplou vodou.
- Zmrazené potraviny nikdy nekonzumujte bezprostředně po vyjmutí z mrazničky.

- Nevkládejte ruce do mechanických součástí automatického výrobníku ledu, jako je koš na led nebo dávkovač ledu.
- Při dávkování ledu nepoužívejte tenké křišťálové poháry ani porcelán.
- Nesnímejte kryt automatického výrobníku ledu. Pokud se dotknete jakýchkoli mechanických součástí automatického výrobníku ledu, může to vést ke zranění.
- Při otevírání nebo zavírání dveří spotřebiče nebo systému dveře ve dveřích dbejte na to, aby nedošlo k uvíznutí ruky nebo nohy.
- Neotevírejte dveře spotřebiče, když jsou otevřena dvířka Door-in-Door, ani neotvírejte dvířka Door-in-Door, když jsou otevřeny dveře spotřebiče. Dvířka Door-in-Door by se mohly zaseknout o hranu spotřebiče a mohlo by dojít k poškození.

Údržba

- Nepokládejte policii dnem vzhůru. Police mohou spadnout.
- V případě potřeby odstranění námrazy ze zařízení se obraťte na informační středisko pro zákazníky společnosti LG Electronics.

Likvidace starého přístroje



- Tento symbol přeškrtnutého koše značí, že odpad z elektrických a elektronických výrobků (WEEE) je nutné likvidovat odděleně od linky komunálního odpadu.
- Staré elektrické výrobky mohou obsahovat nebezpečné látky, takže správná likvidace starých přístrojů pomůže zabránit potenciálním negativním důsledkům pro životní prostředí a lidské zdraví. Staré přístroje mohou obsahovat znovu použitelné díly, které lze použít k opravě dalších výrobků a další cenné materiály, které lze recyklovat a šetřit tak omezené zdroje.
- Přístroj můžete zanechat buď do obchodu, kde jste ho zakoupili nebo se obrátit na místní správu komunálních odpadů, kde získáte podrobné informace o autorizovaném sběrném místě WEEE. Pro poslední aktuální informace z vaší země si prosím prostudujte web www.lg.com/global/recycling

Části

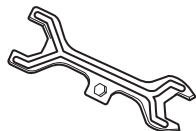
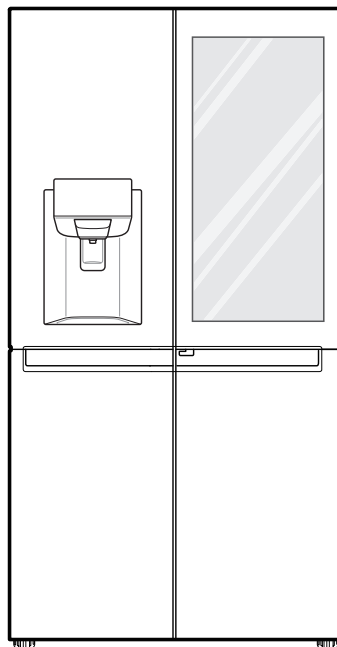
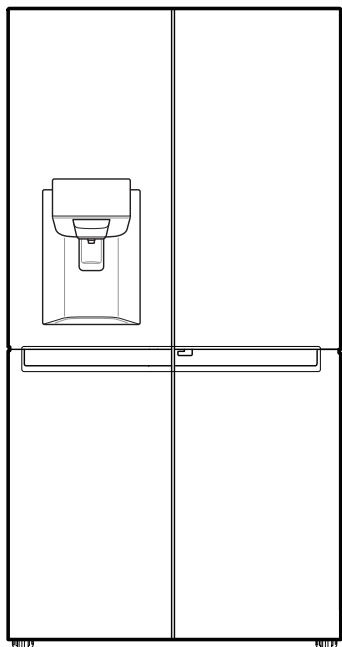

Montážní klíč



Příručka uživatele



Filtr na vodu



Plechové podložky

- Vzhled nebo součásti zařízení se mohou u jednotlivých modelů lišit.

Rozměry a odstupy

Příliš malá vzdálenost od okolních předmětů předmětů může mít za následek zhoršení chladicí/mrazicí schopnosti a zvýšení nákladů na elektrickou energii. Při instalaci spotřebiče ponechte více než 50 mm mezeru od všech přilehlých stěn.

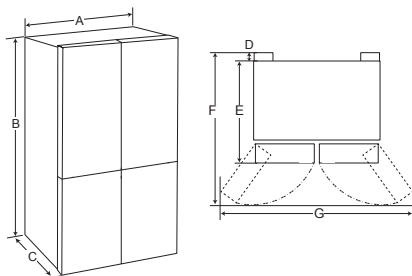

-	Rozměry
A	835 mm
B	1787 mm
C	734 mm
D	5 mm
E	729 mm
F	1065 mm
G	1562 mm

Okolní teplota

- Spotřebič je určen pro provoz při omezeném rozsahu okolních teplot v závislosti na klimatické oblasti.
- Vnitřní teploty mohou být ovlivněny umístěním spotřebiče, okolními teplotami, četností otevírání dveří a tak dále.
- Informace o klimatické třídě naleznete na typovém štítku.

Klimatická třída	Rozsah okolní teploty °C
SN (Subnormální)	+10 - +32
N (Normální)	+16 - +32
ST (Subtropická)	+16 - +38
T (Tropická)	+16 - +43 / +10 - +43*

*Austrálie, Indie, Keňa

POZNÁMKA

- Spotřebiče označené SN až T jsou určeny k použití při okolní teplotě 10 °C až 43 °C.

Sundání/Sestavení dveří

- Pokud je nezbytné protáhnout zařízení úzkým otvorem, doporučeným postupem je vysadit dveře.

VAROVÁNÍ

- Před instalací nebo servisováním zařízení odpojte napájecí kabel, vypněte domovní pojistky nebo jističe. Nedodržování těchto pokynů může vést k úmrtí osob, požáru nebo úrazu elektrickým proudem.

Sundání dveří chladničky

- 1 Sundejte připojenou hadici na vodu přitlačením krčku směrem ke spojce na hadici.

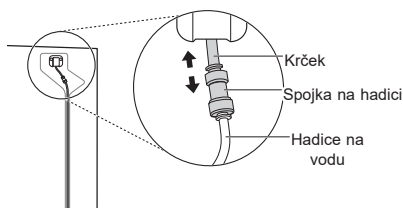

POZNÁMKA

- Potrubí pro přívod vody je připojeno k pravé horní části zadní strany spotřebiče.

- 2 Vyšroubujte šroub krytu pantu na horní straně zařízení proti směru hodinových ručiček.

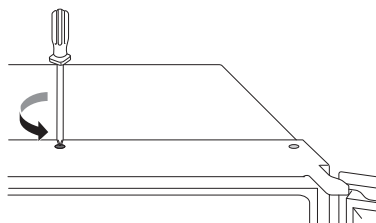

- 3 Vyměňte konektor zatažením do obou směrů a zatlačením na háček konektoru kabelového svazku.

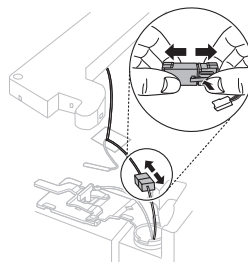

- 4 Odšroubujte uzemňovací vodič 1. Otáčejte páčkou závěsu proti směru hodinových ručiček. Zvedněte horní závěs ze západky závěsu.

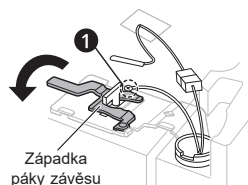

UPOZORNĚNÍ

- Doporučujeme, aby vyjmutí a opětovné nasazení dveří prováděly dvě osoby nebo více.
 - Při odstraňování horního závěsu dávejte pozor, aby dveře nespadly dopředu.
- 5 Dvířka zvedněte ze středového čepu závěsu a sejměte je.

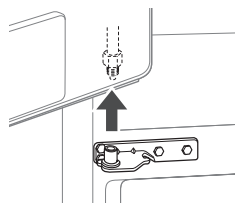

UPOZORNĚNÍ

- Dveře položte na povrch, který nezpůsobí poškrábání tak, aby vnitřní strana byla nahoru.

Opětovná montáž dvířek lednice

Poté, co jste zařízení pronesli přístupovým vchodem, nasadíte dveře opačným postupem jako při vysazení.

POZNÁMKA

- Pokud je poškozen konec vodní hadice, odřízněte jej, aby z hadice po připojení neunikala voda.



- Při současném stisku krčku směrem k hadicové spojce a opatrně zasuňte vodní potrubí, dokud nebude viditelná jen jedna ryska. Za vodní potrubí zatáhněte a ujistěte se, že trubka je pevně upevněna.

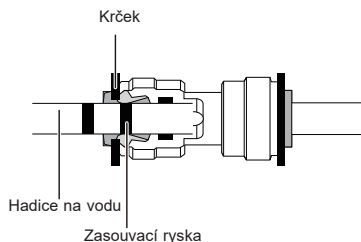

<Správně>

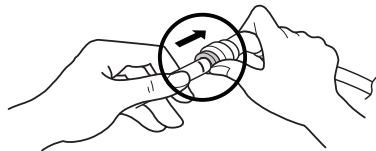

<Nesprávně>

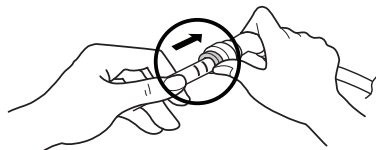

Sundání dvířek mrazničky

- 1 Demontujte oba šrouby závěsu.

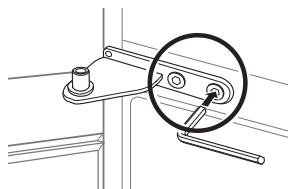

- 2 Otočením závěsu zvedněte otočný konec, takže dveře bude možné zvednout. Zvedněte dveře ze spodního čepu závěsu a demontujte je.

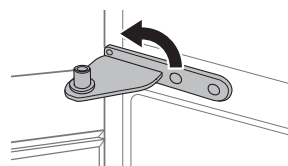

- 3 Dveře demontujte zvednutím z čepu spodního závěsu.

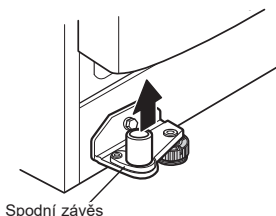

Opětovná montáž dvířek mrazničky

Poté, co jste zařízení pronesli přístupovým vchodem, nasadíte dveře opačným postupem jako při vysazení.

Vyrovnání s povrchem

Pokud se zdá, že je spotřebič nestabilní nebo nelze snadno zavřít dveře, nastavte náklon spotřebiče.

Vyrovnání spotřebiče

Otevřete dveře mrazničky a nastavte výšku otáčením matice nad nohou pomocí klíče ①.

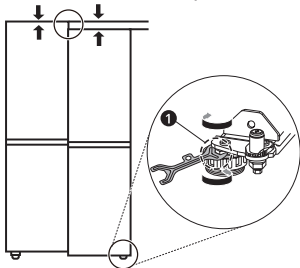

Zarovnání dveří

Je-li mezera mezi dveřmi nestejná, řidte se pokyny níže a zarovnejte dveře rovnoměrně.

Úprava výšky dveří mrazničky

- 1 Otočte matici držáku ve směru hodinových ručiček pomocí klíče ①.

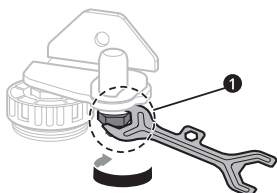

- 2 Otočte čepem kloubu závěsu pomocí klíče ve směru hodinových ručiček nebo proti směru hodinových ručiček ②. Chcete-li posunout dveře níže, otočte čepem kloubu závěsu ve směru hodinových ručiček. Chcete-li dveře zdvihnout, otočte čepem kloubu závěsu proti směru hodinových ručiček.

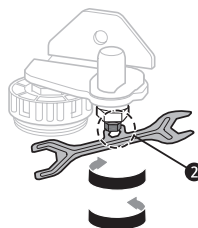

- 3 Utáhněte matici držáku tím, že ji otočíte proti směru hodinových ručiček.

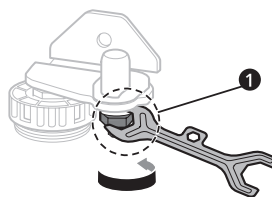

⚠ UPOZORNĚNÍ

- Neupravujte výšku dveří spotřebiče více než o 3 mm.

Úprava výšky levých dveří ledničky

Pokud jsou levé dveře níže, zdvihněte levé dveře a otočte šroubem závěsu pomocí klíče ③ jako v nákrese.

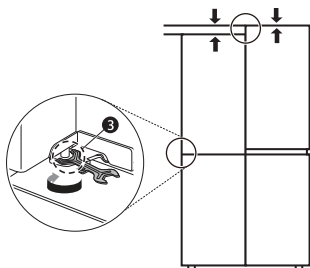

Úprava výšky pravých dveří ledničky

<Typ 1>

Pokud jsou pravé dveře níže, zdvihněte pravé dveře a pomocí klíče ③ otáčejte maticí držáku po směru hodinových ručiček, dokud nejsou výšky vyrovnány.

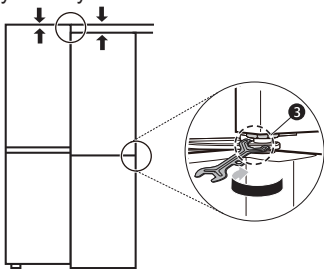

<Typ 2>

Pokud jsou pravé dveře níže, zdvihněte pravé dveře a pomocí páru dlouhých kleští vložte dodatečně pojistný kroužek, dokud nejsou výšky vyrovnány.

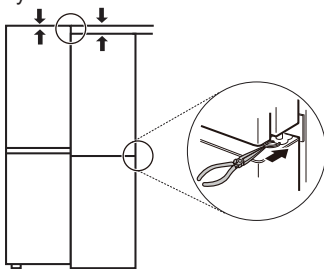

Připojení k vodovodnímu řádu

Požadavky na přívod vody

K provozu dávkovače vody je vyžadován přívod studené vody s tlakem vody v rozmezí 138 až 827 kPa (1,4–8,4 kgf/cm²). Pokud je chladnička instalována v oblasti s nízkým tlakem vody (pod 138 kPa), lze nízký tlak vykompenzovat instalací pomocného čerpadla.

Pokud je k vašemu přívodu studené vody připojen systém pro filtraci vody reverzní osmózou, musí být tlak vody přiváděné do systému minimálně 138 až 827 kPa (1,4–8,4 kgf/cm²).

VAROVÁNÍ

- Před prováděním jakékoli práce při připojování hadice na vodu odpojte zařízení ze zásuvky. V opačném případě může dojít k úrazu elektrickým proudem.
- Připojujte hadici na vodu pouze k přívodu studené vody. V opačném případě může dojít k selhání vodního filtru. Vodní ráz (voda rachotící v potrubí) v domovním potrubí může způsobit poškození součástí zařízení a vést k úniku vody nebo k vytopení.
- Připojení hadice na vodu může provést pouze kvalifikovaný instalatér v souladu s místními zákony a předpisy pro kvalitu vody.

POZNÁMKA

- Na připojení hadice na vodu se nevztahuje záruka na zařízení.

Připojení trubice na vodu ke spotřebiči

- 1 Odšroubujte kovovou přírubovou matici se závitem na zadní straně zařízení a vložte do ní konec hadice na vodu.
- 2 Pevně nasadte hadici na vodu na přívodní ventil na vodu a utáhněte přírubovou matici.

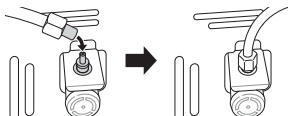

připojení filtru na vodu

- 1 Vypojte zařízení ze zásuvky.
- 2 Vypněte přívod vody do zařízení.
- 3 Otevřete kryt filtru na vodu.

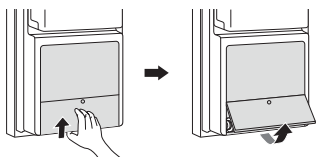

- 4 Do filtrační hlavice vložte filtr na vodu a otočte jím ve směru hodinových ručiček, dokud šipka na filtru nebude lícovat se šipkou na hlavici. Vraťte filtr zpět do prostoru filtru.

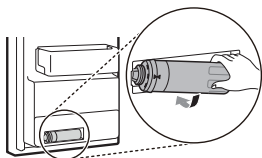

- 5 Zavřete kryt vodního filtru.

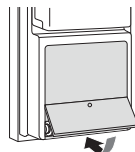

- 6 Zapněte přívod vody a zapněte zařízení.

Kontrola napojení na přívod vody

- 1 Zapněte přívod vody a zapněte zařízení. Pečlivě zkontrolujte všechny příruby, zda z nich neuniká voda kvůli špatně připojeným hadicím.
- 2 Stiskněte a přidržte tlačítko **Water Filter** po dobu 3 sekund. Tím resetujete symbol výměny filtru. Aktivuje se nový filtr na vodu.
- 3 Do dávkovače na vodu umístěte šálek, abyste ověřili, zda zařízením protéká voda.
- 4 Ještě jednou zkontrolujte připojovací hadice a spoje, zda z nich neuniká voda.
- 5 Filtry na vodu byste měli uložit na vhodné místo, kde budou snadno v dosahu pro potřeby výměny.

Zapojení spotřebiče

Po instalaci spotřebiče zapojte síťovou zástrčku do zásuvky.

POZNÁMKA

- Po připojení napájecího kabelu (zástrčky) do zásuvky počkejte 2 až 3 hodiny, než do spotřebiče uložíte potraviny. Pokud do spotřebiče uložíte potraviny ještě před tím, než se zcela vychladí, mohou se zkazit.

Manipulace se spotřebičem

- 1 Vyměňte ze spotřebiče veškeré potraviny.
- 2 Vytáhněte zástrčku napájení, vložte ji do háčku na zástrčku napájení na zadní nebo horní stěně zařízení a tím ji upevněte.
- 3 Upevněte díly, jako jsou police a rukojeť dveří páskou, aby nedošlo k jejich vypadnutí při pohybu spotřebiče.
- 4 Manipulujte se spotřebičem opatrně ve dvou nebo více osobách. Při přepravě spotřebiče na dlouhou vzdálenost ho udržujte ve svislé poloze.
- 5 Po instalaci spotřebič zapněte zapojením síťové zástrčky do zásuvky.

Součásti a funkce

Vnější část

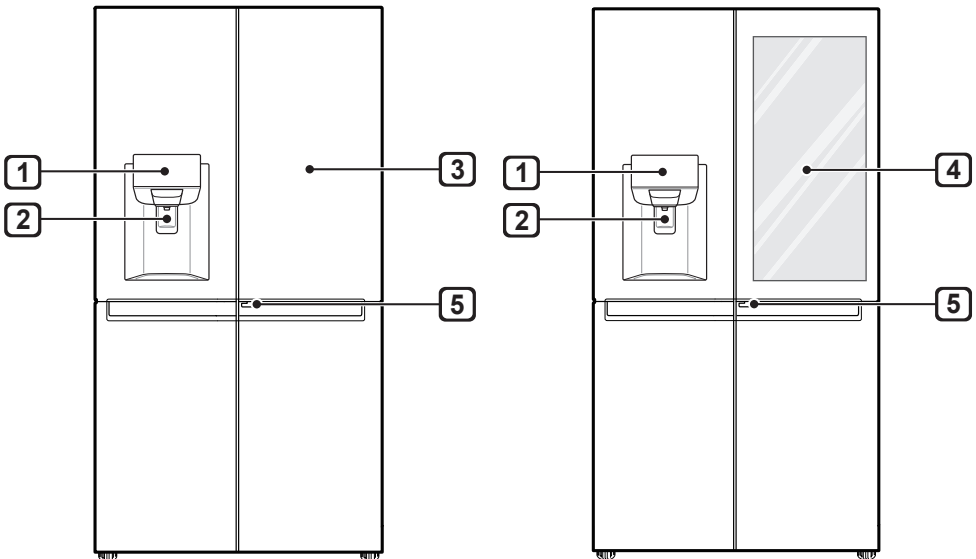

1 Ovládací panel

Nastaví teplotu chladničky a mrazničky, stav filtru na vodu filtru a režim dávkovače.

2 Dávkovač filtrované vody a ledu

Dávkuje čistou vodu a led.

3 Door-in-Door (dvířka pro snadný přístup k potravinám) (*)

Door in Door představuje dvouvrstvý systém dveří. Lze je otevírat samostatně, nebo zároveň s hlavními dveřmi. Můžete tak pohodlně najít své oblíbené jídlo a snadno si ho vzít.

4 Dveře ve dveřích InstaView (*)

Prostor dveří ve dveřích InstaView umožňuje snadný přístup k nejčastěji používaným potravinám.

5 Páčka Door in Door (*)

Systém Door-in-Door můžete otevřít vytažením páčky na spodní části dveří.

POZNÁMKA

- (*) znamená, že se tato funkce liší v závislosti na zakoupeném modelu.
- Vzhled nebo součásti zařízení se mohou u jednotlivých modelů lišit.

Vnitřní část

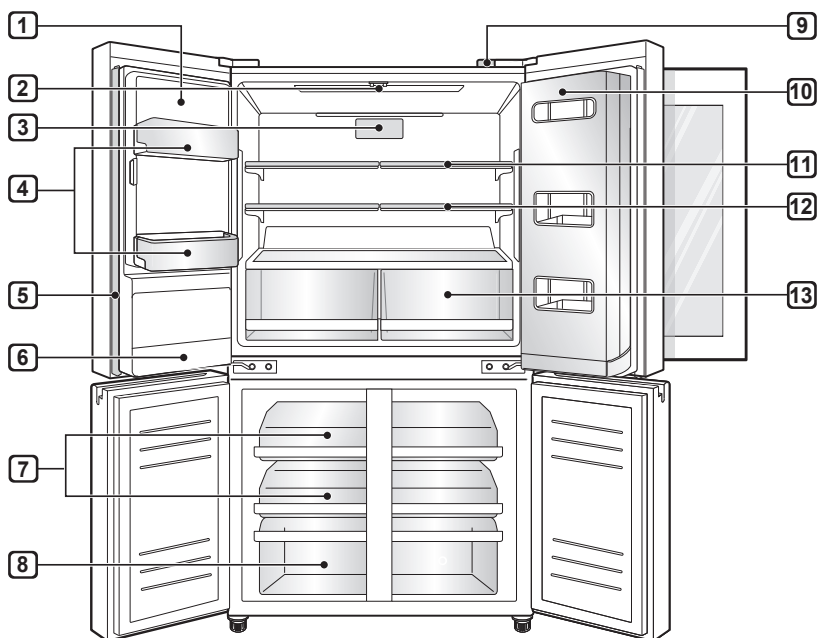
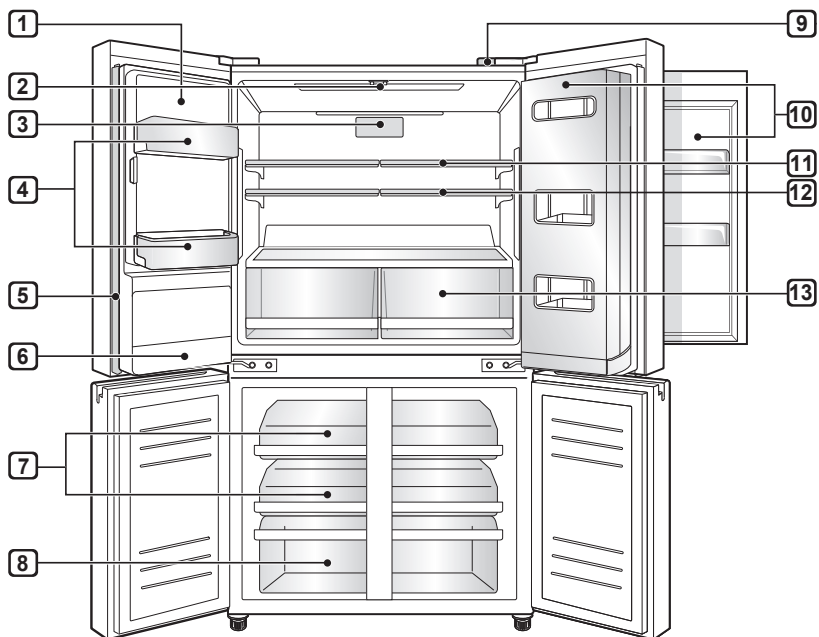

1 Automatický výrobek ledu (*)

Zde se automaticky vyrábí a uchovává led.

2 LED osvětlení

LED osvětlení uvnitř zařízení se rozsvítí po otevření dveří.

POZNÁMKA

Když jsou dveře mrazničky otevřeny, kontrolka LED na spodku ledničky se rozsvítí.

3 Pure N Fresh

Tato funkce snižuje a odstraňuje zápach uvnitř prostoru chladničky.

4 Přihrádka ve dveřích chladničky

Uchovávání menších balených potravin, nápojů nebo omáček.

5 Sloupek dveří

To zabraňuje úniku studeného vzduchu z chladničky.

! UPOZORNĚNÍ

- Pro snížení rizika poškrábání dvířek nebo rozbití středového sloupku dbejte na to, aby byl středový dveřní sloupek chladničky vždy složený.
- Pokud dvířka zůstanou otevřena déle než jednu minutu, každých 30 sekund zazní alarm otevřených dvířek. Dbejte na to, aby byl sklopný středový sloupek před uzavřením levých dvířek složený.

6 Filtr na vodu

Tento filtr čistí vodu.

POZNÁMKA

Tento filtr by měl být vyměňován každých 6 měsíců.

7 Zásuvka mrazničky

Uchovávání různých zmrazených potravin, např. masa, ryb a zmrzliny.

- Posuvné zásobníky umožňují snadný přístup a pohodlné používání.

8 Zásuvky mrazničky

Dlouhodobé uchovávání mražených potravin.

- Uchovejte malé balené zmrazené potraviny nebo často používané potraviny. Chcete-li použít větší prostor, vyjměte zásuvky.

9 Jednotka Smart Diagnosis (inteligentní diagnostiky)

Tuto funkci použijte při kontaktování zákaznického informačního střediska společnosti LG Electronics, abyste napomohli přesné diagnostice při abnormálním fungování nebo selhání zařízení.

10 Door-in-Door (dvířka pro snadný přístup k potravinám) (*)

Vhodný úložný prostor pro často používané položky, které vyžadují snadný přístup.

11 Police chladničky

Uchovávání potravin a jiných výrobků.

- Výšku police lze upravit vložením police do jiné drážky v jiné výšce.
- Potraviny s vyšším obsahem vlhkosti skladujte v přední části police.
- Skutečný počet polic se v závislosti na typu chladničky liší.

12 Sklopná police (*)

Police je nastavitelná podle individuálních skladovacích potřeb.

13 Zásuvka na zeleninu

Slouží ke skladování ovoce a zeleniny, aby byly zachovány co nejdéle čerstvé.

POZNÁMKA

- (*) znamená, že se tato funkce liší v závislosti na zakoupeném modelu.

Pokyny pro obsluhu

- Uživatelé by měli mít na paměti, že pokud nejsou dveře úplně zavřené, pokud je v létě vysoká vlhkost nebo pokud často dochází k otevírání dveří mrazničky, může docházet k tvorbě námrazy.
- Zajistěte dostatečný prostor mezi potravinami uloženými na polici nebo v koši ve dveřích, aby bylo možné zcela zavřít dveře.
- Otevřenými dveřmi do zařízení vniká teplý vzduch a může způsobit nárůst vnitřní teploty.
- Pokud přístroj ponecháte po delší dobu vypnutý, vyjměte všechny potraviny a odpojte napájecí kabel. Vyčistěte vnitřek a ponechte dveře pootvorené, abyste zabránili růstu plísní uvnitř spotřebiče.

Doporučení pro úsporu energie

- Mezi uloženými potravinami zajistěte dostatečný prostor. Chladný vzduch tak bude moci rovnoměrně cirkulovat a náklady na elektřinu budou nižší.
- Teplé jídlo ukládejte pouze po vychladnutí. Zabráníte tak tvorbě kondenzace a námrazy.
- Při skladování potravin v oddělení mrazničky nastavte teplotu mrazničky níže, než je teplota uvedená na potravinách.
- Neukládejte potraviny příliš blízko ke snímači teploty ledničky. Od snímače zachovávejte vzdálenost nejméně 3 cm.
- Pamatujte, že nárůst teploty po odstranění námrazy má přípustný rozsah podle specifikací zařízení. Chcete-li minimalizovat dopad, který to může mít na skladování potravin v důsledku zvýšení teploty, uzavřete nebo obalte uložené potraviny několika vrstvami.
- Automatický odmrazovací systém ve spotřebiči zajišťuje, aby se za normálních provozních podmínek ve vnitřním prostoru nevytvářel led.

Účinné uchovávání potravin

- Zmrazené nebo chlazené potraviny uchovávejte v nádobách s víkem.
- Před vložením potravin do zařízení zkontrolujte datum trvanlivosti a štítek (pokyny pro skladování).
- Pokud se jedná o potraviny, které se za nízkých teplot snadno kazí, dlouhodobě je neuchovávejte (ne déle než 4 týdny).
- Chlazené nebo zmrazené potraviny vkládejte do chladničky nebo mrazničky ihned po jejich nákupu.
- Vyhněte se opětovnému zmrazování jakýchkoli potravin, které úplně rozmrzly. Opětovné zmrazení jakýchkoli potravin, které úplně rozmrzly, naruší jejich chuť a výživovou hodnotu.
- Zeleninu neuchovávejte zabalenou do novin. Tiskařská barva novin nebo jiné cizí látky se mohou setřít a kontaminovat potraviny.
- Zařízení nepřepíňujte. Pokud je zařízení příliš plné, není možné zajistit správnou cirkulaci studeného vzduchu.
- Pokud pro potraviny nastavíte nadměrně nízkou teplotu, mohou zmrznout úplně. Nenastavujte teplotu nižší, než je teplota požadovaná pro správné skladování potravin.
- Jsou-li ve spotřebiči chladicí zóny, neskladujte v nich zeleninu a ovoce s vyšším obsahem vlhkosti, protože mohou při nižších teplotách zamrznout.

Maximální mrazicí kapacita

- Funkce Express Freeze (Expresní mrazení) nastaví mrazničku na maximální mrazicí kapacitu.
- Obvykle to trvá až 24 hodin a automaticky se vypne.
- Pokud má být maximální mrazicí kapacita využita, musí být funkce Express Freeze zapnuta sedm hodin před vložením čerstvých potravin do prostoru mrazničky.

Maximální kapacita uchovávání

- Pro zajištění lepší cirkulace vzduchu vložte všechny zásuvky.
- Chcete-li uskladnit velké množství potravin, vyjměte z mrazničky všechny zásuvky kromě spodní zásuvky. Potraviny uložte na policičky v mrazničce.

POZNÁMKA

- Při vyjímání zásuvek z nich nejprve vyjměte potraviny. Potom je opatrně vytáhněte za držadlo. Mohlo by dojít ke zranění osob.
- Tvar zásuvek se může lišit, vkládejte je na správné místo.

Používání ovládacího panelu

Součásti a funkce

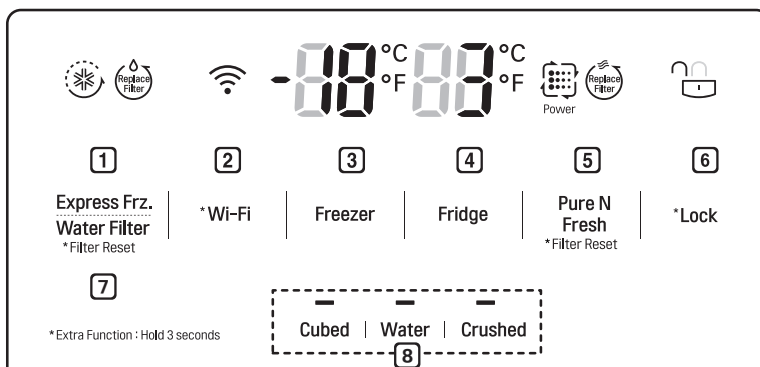

1 Funkce Express Frz. (Rychlé mražení)

- Nastavení funkce expresního (rychlého) mražení.

2 * Wi-Fi

- Slouží k nastavení připojení spotřebiče k domácí síti Wi-Fi.

3 Freezer Temperature (Teplota mrazničky)

- Nastavení cílové teploty mrazničky.

4 Fridge Temperature (Teplota chladničky)

- Nastavení cílové teploty chladničky.

5 Pure N Fresh

- Tato funkce snižuje a odstraňuje zápach uvnitř prostoru chladničky.

POZNÁMKA

- Po výměně filtru stiskněte a podržte tlačítko **Pure N Fresh** na tři sekundy a restartujte tak filtr.

6 * Lock (Zámek)

- Takto zamknete tlačítka na ovládacím panelu.

7 Filtr na vodu

- Automaticky ukazuje dobu výměny vodního filtru.

POZNÁMKA

- Po výměně filtru stiskněte a podržte tlačítko **Water Filter** po dobu 3 sekund, abyste filtr resetovali.

8 Water Dispenser (Dávkovač vody)

- Nastavuje funkce pro tvorbu kostek ledu, vody, drceného ledu.

POZNÁMKA

- Skutečný vzhled ovládacího panelu se může v závislosti na typu lišit.
- Ovládací panel se automaticky vypne, aby šetřil spotřebu energie.
- Pokud se dotknete ovládacího panelu prstem nebo pokožkou při jeho čištění, může se spustit funkce příslušného tlačítka.

Nastavení teploty

Nastavení teploty chladničky a mrazničky.

- Teplotu upravte stisknutím tlačítka **Fridge** nebo **Freezer**.
- Počáteční teplota je nastavena.
 - Chladnička: 3 °C
 - Mraznička: -18 °C
- Teplotu lze nastavit.
 - Chladnička: od 0 °C do 6 °C
 - Mraznička : od -24 °C do -16 °C
- Aktuální vnitřní teplota se liší podle stavu potravin, protože uvedená nastavená teplota představuje cílovou teplotu, nikoliv aktuální teplotu uvnitř zařízení.

POZNÁMKA

- Výchozí nastavení teploty se může lišit v závislosti na zařízení.
- Po připojení zařízení do elektřiny počkejte s ukládáním potravin do zařízení, dokud neuplynou 2 nebo 3 hodiny.
- Pro výrobu ledu v běžném klimatu by měla být teplota mrazničky nastavena na -18 °C nebo nižší.

Nastavení funkce Expressní mrazení

Tato funkce napomáhá rychle vyrobit velké množství ledu nebo rychle zmrazit potraviny.

- Po stisknutí tlačítka **Express Freeze** se na ovládacím panelu rozsvítí ikona **Express Freeze**.
- Funkci lze aktivovat nebo deaktivovat dalším stisknutím tlačítka.
- K přerušení funkce expresní mrazení dojde automaticky po uplynutí stanovené doby.

Aktivace a deaktivace zámku

Takto zamknete tlačítka na ovládacím panelu.

- Po stisknutí tlačítka **Lock** po dobu 3 sekund se na ovládacím panelu rozsvítí symbol **Lock/Unlock**. Funkci lze aktivovat nebo deaktivovat dalším stisknutím tlačítka.
- Pokud stisknete jiné tlačítko než zámek, když je zámek aktivní, nebude tlačítko funkční.
- Pokud chcete změnit nastavení, nejdříve stiskněte tlačítko **Lock** na 3 sekundy a funkce se deaktivuje.

POZNÁMKA

- Funkce Lock nezablokuje provoz dávkovače.
- Pokud stisknete jiné tlačítko než zámek, když je zámek aktivní, symbol **Lock/Unlock** na ovládacím panelu třikrát zabliká.

Používání dávkovače vody a ledu

Je možné dávkovat kostky ledu, vodu a drcený led stisknutím příslušného tlačítka požadovaného režimu.

- Pokud se dotknete tlačítka kostek ledu, vody nebo drceného ledu na ovládacím panelu, rozsvítí se na něm kontrolka a aktivuje se požadovaný režim. Pokud nyní stlačíte páčkový mechanismus dávkovače, bude se dávkovat zvolená varianta (kostky ledu, voda a drcený led).
- Funkci lze aktivovat nebo deaktivovat dalším stisknutím tlačítka na ovládacím panelu.

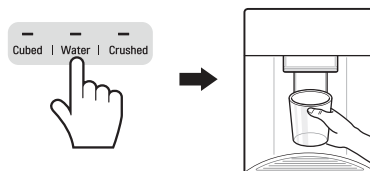

UPOZORNĚNÍ

- Udržujte děti mimo dosah dávkovače, abyste jim zabránili si s ním hrát nebo poškodit ovládání.
- Odložte prvních pár várek ledu (asi 20 kostek a 7 šálků vody). To je také nutné, pokud nebyl spotřebič delší dobu používán. Při výměně vodního filtru je normální, když bude dávkována mléčná / zakalená voda. Tento vzduch z vody nakonec vymizí a během tohoto přechodu je bezpečné vodu pít.

POZNÁMKA

- Pokud při dávkování vody, kostek ledu nebo drceného ledu otevřete dveře chladničky, dávkování se pozastaví. Jakmile dveře zavřete, bude pokračovat dávkování vybrané položky předtím aktivovaného režimu.
- Pokud má okraj šálku malý průměr, může voda stříkat ze sklenice nebo ji zcela minout.
- Při dávkování vody, kostek ledu nebo drceného ledu používejte šálek s okrajem o průměru více než 68 mm.
- Pokud výrobek ledu vytváří menší kostky ledu nebo jsou kostky slepené k sobě, je množství vody přiváděné do výrobku ledu malé z důvodu nedostatečného množství vody v nádrži na vodu. Pokud se led nepoužívá často, může se lepit k sobě.
- Neustálé dávkování rozdrceného ledu může způsobit zablokování zásobníku dávkovače zbytkem rozdrceného ledu. Doporučujeme občas používat funkci dávkování kostek ledu, které by působilo proti tomuto formování.

Automatický výrobek ledu

Za příznivých podmínek automatický výrobek ledu led vyrábí automaticky po 10 kostkách najednou, více než 100 kousků za 24 hodin. Toto množství se může lišit v závislosti na prostředí (okolní teplota kolem spotřebiče, četnost otevírání dveří, množství potravin uložených ve spotřebiči atd.).

- Pokud se koš na led zcela naplní ledem, výroba ledu se zastaví.
- Zvuk dopadání ledu do koše na led je normální.
- Výrobek ledu začne normálně vyrábět led po uplynutí přibližně 48 hodin od první instalace zařízení.
- První vytvořený led vyhodte, aniž byste jej použili.
- Pokud je automatický výrobek ledu v provozu, nedotýkejte se jej přímo rukama.
- Pokud jsou kostky ledu uchovány v koši na led po delší dobu, mohou se lepit k sobě a nesnadno se oddělovat. V takovém případě koš na led před použitím vyčistěte.

Zapnutí a vypnutí automatického výrobku ledu

Chcete-li vypnout automatický výrobek ledu, nastavte spínač výrobku ledu na **OFF (O)**. Chcete-li zapnout automatický výrobek ledu, nastavte spínač na **ON (I)**.

Odpojení nádoby na led ve dveřích

- 1 Jemným zatáhnutím za rukojeť otevřete prostor pro led.

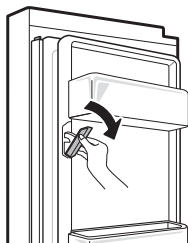

- 2 Pro vyjmutí zásobníku na led, vestavěného ve dvířkách, uchopení přední rukojeť, při současném přidržení horní i spodní části (1) ji mírně zvedněte, a zásobník podle vyobrazení pomalu vytáhněte (2).

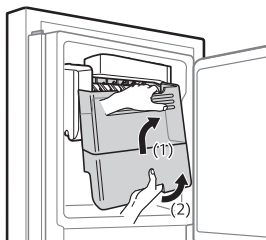

VAROVÁNÍ

- Mechanických částí automatického výrobku ledu se nedotýkejte rukama ani žádným nástrojem. Jinak by mohlo dojít k poškození přístroje nebo ke zranění.
- Je třeba dbát opatrnosti, protože automatické ledové zařízení pracuje po otevření dveří mrazničky nepřetržitě.
- Automatický výrobek ledu nerozebírejte, neopravujte ani neupravujte. Tyto úkony smí provádět pouze servisní technik.

UPOZORNĚNÍ

- Průchod ledu se může zablokovat námrazou, pokud používáte pouze drčený led. Odstraňte nahromaděnou námrazu vyjmutím koše na led a vyčištěním průchodu pryžovou stěrkou. Pravidelné dávkování kostek ledu může také pomoci předcházet vytváření námrazy.
- Pokud je dávkován zabarvený led, zkontrolujte možnou příčinu v nádrži na vodu a v přívodu vody. Pokud problém přetrvává, obraťte se na informační středisko pro zákazníky společnosti LG Electronics. Nepoužívejte led ani vodu, dokud není problém napraven.
- Dávkujte led do sklenice před jejím naplněním vodou nebo jinými nápoji. Pokud je led dávkován do sklenice již obsahující tekutinu, může dojít k jejímu vystříknutí.
- Nedotýkejte se výpusti na led automatického výrobku ledu rukou ani nástrojem. V opačném případě může dojít k poškození zařízení nebo ke zranění.
- Při zpětné montáži nádoby na led dbejte na to, aby byla správně umístěna. Pokud je nakloněna nebo není v rovině, v důsledku narušení snímače nemusí fungovat následovná výroba ledu.
- Nikdy nepoužívejte sklo, které je mimořádně úzké nebo hluboké. Led může zablokovat průchod pro led a tím negativně ovlivnit výkon přístroje.
- Sklenici udržujte ve vhodné vzdálenosti od výpusti na led. Sklenice přidržovaná příliš blízko k výpusti může bránit dávkování ledu.
- Pokud jedete na dovolenou nebo pokud dojde k prodlouženému výpadku elektrické energie, odstraňte led v zásobníku, neboť voda z tajícího ledu může vytéci z dávkovače na podlahu.
- Naplnění nádoby na led kostkami ledu, které nebyly vyrobeny výrobníkem ledu, může způsobit poškození nádoby na led a nesprávné fungování dávkovacího šneka.

Sloupek dveří

Tento sloupek dvířek zabraňuje unikání chladného vzduchu ze spotřebiče.

! UPOZORNĚNÍ

- Pokud dvířka zůstanou otevřena déle než jednu minutu, každých 30 sekund zazní alarm otevřených dvířek. Dbejte na to, aby byl sklopný středový sloupek před uzavřením levých dvířek složený.

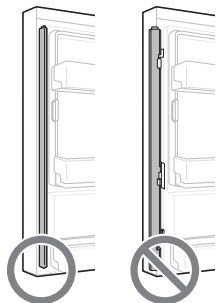

- Pro snížení rizika poškrábání dvířek a rozbití středového sloupku dbejte na to, aby byl středový dveřní sloupek složený.

Systém Dveře ve dveřích (*)

Páčku ve spodní části dvířek vytahujte nahoru, dokud se dvířka ve dveřích neotevrou.

Za dveřmi Door in Door a v okolních koších je spousta úložného prostoru, což vám umožňuje skladovat potraviny organizovaně.

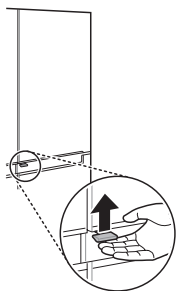

Vyjmutí přihrádky dvířek ve dveřích

Přidržete přihrádku dvířek Door in Door zevnitř oběma rukama a vyjměte ji zvednutím směrem nahoru.

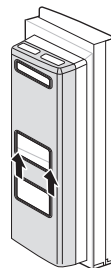

Opětovné nasazení přihrádky dvířek Door in Door

Montáž proveďte opačným postupem než demontáž.

POZNÁMKA

- (*) znamená, že se tato funkce liší v závislosti na zakoupeném modelu.

Funkce InstaView (*)

Funkce InstaView ve dveřích ve dveřích vás upozorní, že vám docházejí často používané položky, jako jsou nápoje a občerstvení, bez otevření dveří chladničky.

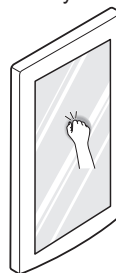

- 1 Dvojitým poklepáním na sklo zapnete a vypnete LED osvětlení uvnitř dveří ve dveřích.
- 2 LED osvětlení se automaticky vypne po deseti sekundách.
 - Funkce InstaView dveří ve dveřích je vypnuta, když jsou otevřeny pravé dveře chladničky a levé dveře mrazničky, po dvě sekundy po zavření dveří a během použití dávkovače ledu.
 - Klepněte poblíž středu skla. Klepnutí poblíž okrajů skla nemusí správně aktivovat funkci InstaView dveří ve dveřích.
 - Klepejte dostatečně nahlas, aby byl zvuk klepání slyšitelný.
 - K aktivaci funkce InstaView dveří ve dveřích může dojít tehdy, nastane-li v blízkosti chladničky hlasitý zvuk.

POZNÁMKA

- (*) znamená, že se tato funkce liší v závislosti na zakoupeném modelu.

Použití sklopné police (*)

Slouží k ukládání vyšších předmětů, jako jsou lahve nebo pětilitrové nádoby, zasunutím přední poloviny police pod její zadní polovinu. Chcete-li používat celou polici, vytáhněte přední část police směrem dopředu.

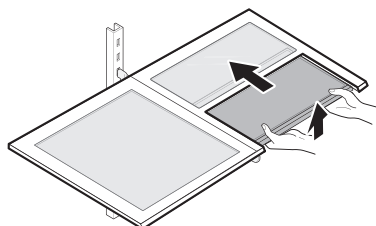

⚠ UPOZORNĚNÍ

- Skleněné police jsou těžké. Při jejich demontáži buďte mimořádně opatrní.
- Jsou-li skleněné police studené, nečistěte je teplou vodou. Pokud police vystavíte náhlé změně teploty nebo nárazu, mohly by prasknout.

POZNÁMKA

- (*) znamená, že se tato funkce liší v závislosti na zakoupeném modelu.

Použití dalších funkcí

Alarm otevřených dveří

Pokud jsou dveře (oddělení chladničky, oddělení mrazničky, systém Door-in-Door) ponechány otevřené nebo ne úplně zavřené po dobu 1 minuty, zazní 3 krát ve 30vteřinových intervalech alarm.

- Pokud je varovná signalizace aktivní i po zavření dveří, obraťte se na informační středisko pro zákazníky společnosti LG Electronics.

Rozpoznání poruchy

Zařízení umožňuje během provozu automaticky rozpoznávat závady.

- Pokud je rozpoznána závada, je zařízení vyřazeno z provozu a i po stisknutí libovolného tlačítka je trvale zobrazen chybový kód.
- Pokud nastane tato situace, nevypínejte napájení a ihned se obraťte na informační středisko pro zákazníky společnosti LG Electronics. Pokud vypnete napájení, může být pro mechanika informačního střediska pro zákazníky společnosti LG Electronics obtížné vyhledat závadu.

Používání aplikace LG SmartThinQ

- Pro přístroje s logem  nebo 

Co je třeba zkontrolovat před použitím funkce LG SmartThinQ

- 1 Zkontrolujte vzdálenost mezi zařízením a WiFi routerem (WiFi síť).
 - Pokud jsou přístroj a bezdrátový router od sebe příliš daleko, síla signálu slábne. Registrace může trvat dlouho nebo může selhat instalace.
- 2 Vypněte **Mobilní data** na vašem chytrém telefonu.
 - V případě telefonů iPhone data vypněte z nabídky **Nastavení** → **Mobilní data** → **Mobilní data**.

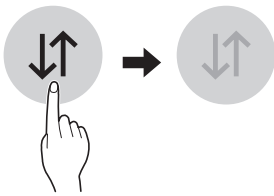

- 3 Připojte smartphone k bezdrátovému routeru.

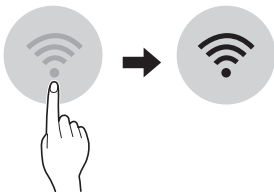

POZNÁMKA

- Chcete-li ověřit připojení Wi-Fi, zkontrolujte, zda ikona **Wi-Fi**  na ovládacím panelu svítí.
- Zařízení podporuje pouze WiFi sítě o frekvenci 2,4 GHz. Pokud si chcete ověřit frekvenci své sítě, kontaktujte poskytovatele internetových služeb nebo nahlédněte do návodu k vašemu WiFi routeru.

- Aplikace LG SmartThinQ není odpovědná za žádné potíže se síťovým připojením ani za případné poruchy, závady nebo chyby způsobené síťovým připojením.
- Pokud má přístroj potíže s připojením k síti Wi-Fi, může být příliš daleko od routeru. Sílu signálu Wi-Fi zlepšíte zakoupením Wi-Fi extenderu (prodlužovače dosahu).
- Připojení Wi-Fi nemusí fungovat nebo může být přerušeno z důvodu prostředí domácí sítě.
- Síťové připojení nemusí fungovat správně v závislosti na poskytovateli internetových služeb.
- Okolní bezdrátové prostředí může zpomalit služby bezdrátové sítě.
- Přístroj nemusí být zaregistrován v důsledku problémů s přenosem bezdrátového signálu. Odpojte přístroj ze sítě, počkejte asi minutu a zkuste to znovu.
- Pokud je na vašem bezdrátovém routeru povolena firewall brána, zakažte ji nebo přidejte výjimku.
- Název bezdrátové sítě (SSID) musí být kombinace anglických písmen a čísel (nepoužívejte speciální znaky).
- Uživatelské rozhraní (UI) smartphonu se může lišit v závislosti na operačním systému (OS) a výrobci.
- Je-li bezpečnostní protokol routeru nastaven na hodnotu **WEP**, nemusí se vám podařit nastavit síť. Změňte ho na jiné bezpečnostní protokoly (doporučujeme **WPA2**) a znovu výrobek zaregistrujte.

Instalace aplikace LG SmartThinQ

Na chytrém telefonu přejděte do obchodu Google Play Store & Apple App Store a vyhledejte aplikaci LG SmartThinQ. Podle pokynů si aplikaci stáhněte a nainstalujte.

Funkce Wi-Fi

Se spotřebičem komunikujte pomocí smartphonu a použití příslušných chytrých funkcí.

Aktualizace firmwaru

Slouží k udržení aktualizovaného firmwaru a funkcí spotřebiče.

Smart Diagnosis™ (inteligentní diagnostika)

Pokud využíváte funkci Smart Diagnosis, budou vám poskytovány užitečné informace, jako například správný způsob používání zařízení založený na základě vzorce jeho používání.

Nastavení

Slouží k nastavení různých možností v přístroji a aplikaci.

POZNÁMKA

- Pokud změníte svůj bezdrátový router, poskytovatele internetových služeb nebo heslo, smažte registrovaný spotřebič z aplikace LG SmartThinQ a registrujte ho znovu.
- Aplikace podléhá změnám za účelem zlepšení jejich funkcí bez předchozího upozornění pro uživatele.
- Funkce se mohou lišit v závislosti na modelu.

Připojování k Wi-Fi

Když je tlačítko **Wi-Fi** použito s aplikací LG SmartThinQ, umožňuje chladničce připojení k domácí síti Wi-Fi. Ikona **Wi-Fi** zobrazuje stav síťového připojení chladničky. Když je chladnička připojena k síti Wi-Fi, ikona svítí.

Úvodní registrace spotřebiče

Spusťte aplikaci LG SmartThinQ a podle jejich pokynů zaregistrujte spotřebič.

Opakovaná registrace spotřebiče nebo registrace jiného uživatele

Stiskněte a po dobu 3 sekund podržte tlačítko **Wi-Fi** pro jeho dočasné vypnutí. Spusťte aplikaci LG SmartThinQ a podle jejich pokynů zaregistrujte spotřebič.

POZNÁMKA

- Pokud chcete vypnout funkci Wi-Fi, stiskněte a po dobu 3 sekund podržte tlačítko **Wi-Fi**. Ikona Wi-Fi se vypne.

Technické parametry modulu pro bezdrátovou síť LAN

Model	LCW-004
Frekvenční rozsah	2412 až 2472 MHz
Výstupní výkon (max.)	IEEE 802.11b:17.82 dBm IEEE 802.11g:17.72 dBm IEEE 802.11n:16.61 dBm

Verze softwaru bezdrátové funkce: V 1.0

S ohledem na uživatele by se toto zařízení mělo instalovat a provozovat tak, aby byla minimální vzdálenost mezi zařízením a tělem alespoň 20 cm.

Prohlášení o shodě



Společnost LG Electronics tímto prohlašuje, že je rádiové vybavení typu chladnička ve shodě se směrnicí 2014/53/EU. Plný text prohlášení o shodě EU je k dispozici na následující internetové adrese:

<http://www.lg.com/global/support/cedoc/cedoc#>

LG Electronics European Shared Service Centre B. V.

Krijgsman 1

1186 DM Amstelveen

Nizozemsko



Informační upozornění k softwaru s otevřeným zdrojovým kódem

Chcete-li získat zdrojový kód na základě licence GPL, LGPL, MPL a dalších licencí k softwaru s otevřeným zdrojovým kódem, který tento výrobek obsahuje, navštivte webový server <http://opensource.lge.com>.

Kromě zdrojového kódu si lze stáhnout všechny zmiňované licenční podmínky, vyloučení záruky a upozornění na autorská práva.

Společnost LG Electronics vám také poskytne otevřený zdrojový kód na disku CD-ROM za poplatek pokrývající náklady na distribuci (např. cenu média, poplatky za dopravu a manipulaci), a to na základě žádosti zasláné e-mailem na adresu opensource@lge.com. Tato nabídka platí po dobu tří let od posledního odeslání produktu. Tato nabídka platí pro každého, kdo obdrží tuto informaci.

Používání funkce Smart Diagnosis™

- Pro přístroje s logem  nebo 

Funkce Smart Diagnosis™ prostřednictvím informačního střediska pro zákazníky

Tuto funkci můžete použít v případě, že při poruše nebo havárii zařízení potřebujete přesnou diagnostiku od informačního střediska pro zákazníky společnosti LG Electronics. Tuto funkci používejte, pouze pokud se chcete obrátit na zástupce servisu, nikoli při běžném provozu.

- 1 Stisknutím tlačítka **Lock** aktivujete funkci zámku.
 - Pokud je displej uzamčený déle než 5 minut, musíte zámek deaktivovat a poté znovu aktivovat.

* Lock



- 2 Otevřete dveře chladničky a poté přidržte telefon u pravého horního otvoru reproduktoru.

- Telefon umístěte tak, aby byly mikrofon a otvor reproduktoru proti sobě.

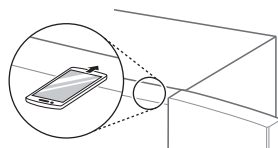

- 3 Stiskněte a držte tlačítko **Freezer** po dobu 3 sekund nebo déle, zatímco stále držíte telefon u reproduktoru.
- 4 Po dokončení přenosu dat vám zástupce servisu sdělí výsledek inteligentní diagnostiky Smart Diagnosis™.

POZNÁMKA

- Telefon umístěte tak, aby byly mikrofon a otvor reproduktoru proti sobě.
- Přibližně po uplynutí 3 sekund zazní tón inteligentní diagnostiky Smart Diagnosis™.
- Přidržte telefon u pravého horního otvoru reproduktoru a vyčkejte, dokud nedojde k dokončení přenosu dat.
- Během přenosu dat neoddalujte telefon od otvoru reproduktoru.
- Zvuk tónu může být při přenosu dat inteligentní diagnostiky Smart Diagnosis™ nepříjemný, do ztišení tónu přenosu dat však neoddalujte telefon od otvoru reproduktoru, aby bylo možné zajistit přesnost údajů diagnostiky.
- Po dokončení přenosu dat se zobrazí hlášení o dokončení přenosu a ovládací panel se automaticky vypne a po několika sekundách se znovu zapne. Informační centrum zákazníků Vám pak objasní výsledek diagnostiky.
- Funkce inteligentní diagnostiky Smart Diagnosis™ závisí na kvalitě místního hovoru.
- Kvalita komunikace bude vyšší a vy můžete odeslat lepší signál, pokud použijete pevnou linku.
- Pokud nebude zajištěna dobrá kvalita přenosu dat inteligentní diagnostiky Smart Diagnosis™, například z důvodu nízké kvality hovoru, nedostane se vám těch nejlepších služeb inteligentní diagnostiky Smart Diagnosis™.

Pokyny pro čištění

- Při demontáži police nebo zásuvky z přístroje vyjměte z police nebo zásuvky všechny uložené potraviny, aby nedošlo ke zranění osob nebo poškození zařízení.
 - Jinak by v důsledku hmotnosti uskladněných potravin mohlo dojít ke zranění.
- Při čištění vnějších přívodů vzduchu zařízení vysavačem byste měli vypojit napájecí kabel ze zásuvky, abyste předešli jakémukoli statickému výboji, který by mohl poškodit elektroniku nebo způsobit úraz elektrickým proudem.
- Vyjměte police a zásuvky a omyjte je vodou. Poté je před opětovným vložením do přístroje dostatečně osušte.
- Pravidelně otírejte těsnění dveří měkkým vlhkým hadříkem.
- Šmouhy a skvrny na přihrádkách ve dveřích je třeba očistit, neboť by mohly negativně ovlivnit možnosti skladování a případně způsobit i poškození.
- Po očištění zkontrolujte, zda není napájecí kabel poškozený.
- Přívody vzduchu na vnější straně zařízení udržujte v čistotě.
 - Zanesené přívody vzduchu mohou mít za následek vznik požáru nebo poškození zařízení.
- Voskováním vnějších lakovaných kovových povrchů napomůžete ochraně proti korozi. Nevoskujte plastové součásti. Voskujte lakované kovové povrchy nejméně dvakrát ročně pomocí vosku na spotřebiče (nebo pastového autovosku). Vosk aplikujte čistým měkkým hadříkem.
- Při čištění vnitřní ani vnější část přístroje neotírejte hrubým kartáčem, zubní pastou nebo hořlavými materiály. Nepoužívejte čisticí prostředky obsahující hořlavé látky.
 - Může dojít ke změně zbarvení nebo k poškození přístroje.
 - Hořlavé látky: alkohol (ethanol, methanol, izopropylalkohol izobutylen alkohol atd.), ředidla, bělidlo, benzen, hořlavé kapaliny, abraziva atd.

- Na vnější povrchy zařízení používejte čistou houbu nebo měkký hadřík a jemný čisticí prostředek v teplé vodě. Nepoužívejte abrazivní ani hrubá čistidla. Pečlivě osušte měkkým hadříkem.
- Nikdy nemyjte police ani nádoby v myčce nádobí.
 - V důsledku horka by mohlo dojít k deformaci součástí.
- Pokud je zařízení vybaveno LED zářivkou, nedemontujte při pokusu o opravu nebo údržbu kryt zářivky ani samotnou LED zářivku. Obratě se na informační středisko pro zákazníky společnosti LG Electronics.

Čištění krytu kondenzátoru

Pro čištění krytu kondenzátoru a větracích otvorů použijte vysavač s kartáčem. Neodstraňujte panel, který kryje oblast cívky kondenzátoru.

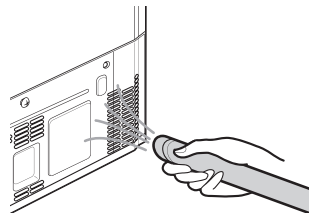

Čištění dávkovače vody

Čištění žlábků dávkovače

Žlábek dávkovače se snadno zmáčí rozsypaným ledem nebo rozlitou vodou. Vytřete celou oblast navlhčeným hadříkem.



Čištění výpusti na vodu a led

Často otírejte výpust na vodu nebo led čistým hadříkem, protože se může snadno znečistit. Mějte prosím na paměti, že vlákna z hadříku se mohou nalepít na výpust.

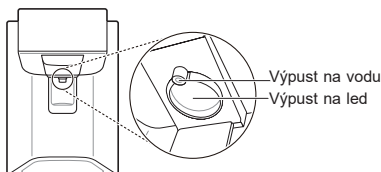

Čištění police chladničky

Vyjmutí police chladničky

- 1 Zcela otevřete dveře chladničky.
- 2 Vykleňte přední část police lehce směrem vzhůru a zvedněte ji přímo nahoru.

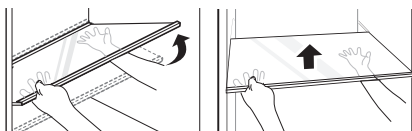

- 3 Vytáhněte polici nakloněnou pod úhlem.

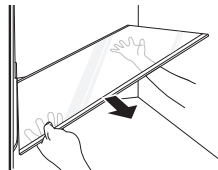

Zpětná montáž police chladničky

Namontujte zpět polici v obráceném sledu než při vyjmutí.

! UPOZORNĚNÍ

- Dbejte na to, aby byly police od jedné strany k druhé vodorovné. V opačném případě může dojít k pádu polic nebo rozlítí potravin.
- Jsou-li skleněné police studené, nečistěte je teplou vodou. Pokud police vystavíte náhle změně teploty nebo nárazu, mohly by prasknout.
- Skleněné police jsou těžké. Při jejich demontáži buďte mimořádně opatrní.

Čištění sklopné police (*)

Demontáž skládací police

- 1 Vykleňte zadní část police směrem vzhůru a rovně ji vytáhněte.

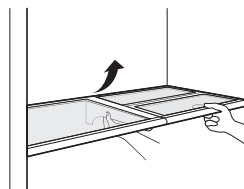

- 2 Vytáhněte polici nakloněnou pod úhlem.

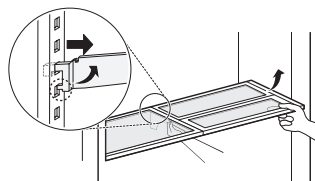

Zpětná montáž skládací police

Vykloňte zadní část police směrem vzhůru a veďte háčky zadní police do otvorů. Potom snižte zadní část police, aby háčky zapadly do otvorů.

! UPOZORNĚNÍ

- Dbejte na to, aby byly police od jedné strany k druhé vodorovné. V opačném případě může dojít k pádu polic nebo rozlítí potravin.

POZNÁMKA

- (*) znamená, že se tato funkce liší v závislosti na zakoupeném modelu.

Čištění zásuvky na zeleninu

Vyjmutí zásuvky na zeleninu

- 1 Otevřete zcela dveře a vyjměte obsah schránek a košíků systému Dveře ve dveřích. Vyjměte schránku systému Dveře ve dveřích ze dveří spotřebiče.

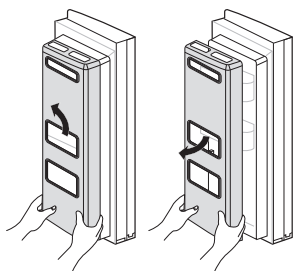

- 2 Vyjměte obsah zásuvky. Uchopte rukojeť zásuvky a jemně ji vytáhněte zcela ven, dokud se nezastaví. Stejně postupujte při vyjmutí druhé zásuvky.

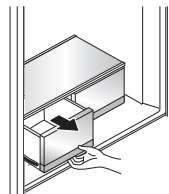

- 3 Kryt mírně nakloňte a podpírejte jej jednou rukou.

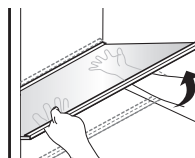

- 4 Vytáhněte kryt nakloněný pod úhlem.

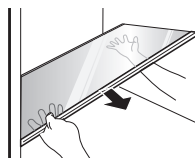

Zpětná montáž zásuvky na zeleninu

- 1 Zcela otevřete dveře chladničky.
- 2 Vložte dno zásuvky na zeleninu do jeho původní polohy a jemně jej zatlačte zpět směrem dolů.

Čištění oddělení systému Door-in-Door

Vyjmutí oddělení systému Door-in-Door

- 1 Zvedněte víko systému Door-in-Door směrem nahoru a oběma rukama jej vyjměte.

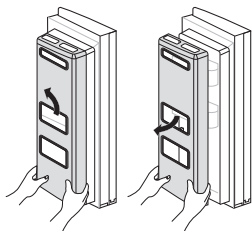

- 2 Zdvihněte a vytáhněte koš systému Door-in-Door, totéž opakujte u druhého koše.

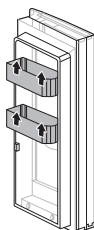

- 3 Podržte oba konce jedné nádoby a zdvihněte zbývající dveřní nádoby, totéž opakujte s druhou nádobou.

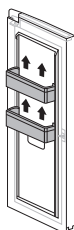

Zpětné nasazení oddělení systému Door-in-Door

Montáž proveďte opačným postupem než demontáž.

Čištění zásuvky mrazničky

Posuvné zásuvky mrazničky umožňují snadný přístup a pohodlné používání.

Použijte horní oddělení pro uložení balených mražených potravin a často používaných potravin.

Použijte dolní přihrádku pro větší zmrazené potraviny a položky, které jsou ukládány delší dobu.

Vyjmutí zásuvek mrazničky

- 1 Zela otevřete obě dvířka mrazničky. Zásobníky a zásuvky mrazničky zcela vysuňte a vyjměte veškerý obsah.

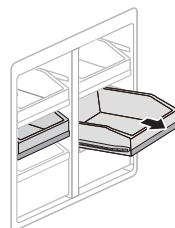

- 2 Zásuvku zcela vysuňte, zdvihněte přední část a zatažením zásuvku vyndejte.

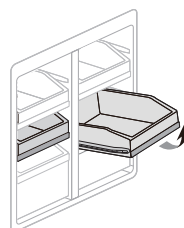

⚠ UPOZORNĚNÍ

- Zásuvky jsou těžké. Při vyjmutí nebo sestavování zásuvek vždy použijte obě ruce, abyste předešli poškození produktu nebo zranění.
- Před demontáží nebo montáží zásuvek vždy zcela otevřete dveře mrazničky.

Sestavení zásuvky mrazničky

- 1 Otevřete úplně oboje dveře mrazničky. Mírně nadzvedněte přední část zásuvky a vložte válečky po straně zásuvky do vodítek v oddílu mrazničky.

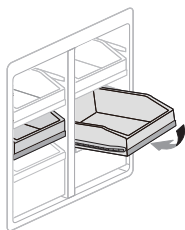

- 2 Na zásuvku jemně zatlačte a posunutím směrem dolů ji usadíte na místo.

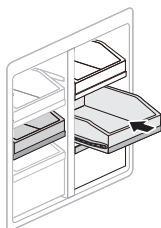

⚠ UPOZORNĚNÍ

- Zásuvky jsou těžké. Při vyjmutí nebo sestavování zásuvek vždy použijte obě ruce, abyste předešli poškození produktu nebo zranění.
- Před demontáží nebo montáží zásuvek vždy zcela otevřete dveře mrazničky.

Výměna filtru funkce Pure N Fresh

Abyste zachovali výkon filtru funkce Pure N Fresh, vyměňte filtr co nejdříve poté, co se objeví zpráva upozorňující na výměnu filtru.

- 1 Pokud na ovládacím panelu svítí ikona **Replace Filter**, vyměňte filtr Pure N Fresh.



- 2 Otáčejte krytem filtru proti směru hodinových ručiček, abyste uvolnili jazýčky a odstraňte kryt.

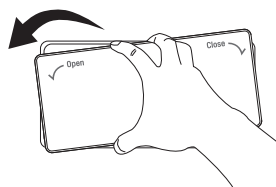

- 3 Odstraňte filtr zevnitř krytu stlačením na straně filtru a vytažením středu.

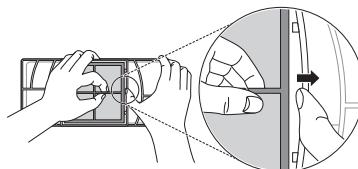

- 4 Umístěte nový filtr do krytu stranou s nápisem **FRONT** směřující ven.



- 5 Vyrovnajte jazýčky ① na krytu filtru pomocí háčků ② na stěně ledničky.

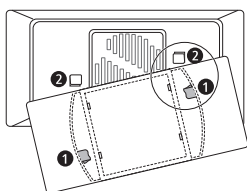

- 6 Otáčejte krytem filtru vzduchu proti směru hodinových ručiček, dokud háčky nezapadnou a kryt se neuzamkne na místě.

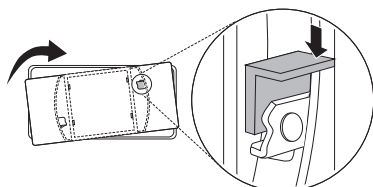

- 7 Stiskněte a podržte tlačítko **Pure N Fresh** na ovládacím panelu na 3 vteřiny a resetujte senzor filtru.



POZNÁMKA

- Dávejte pozor, aby se vám při montáži filtru nezachytil prst, protože může dojít ke zranění nebo poruše.
- Pokud uplynula doba výměny, odstranění bakterií a zápachu může být obtížné.
- Pamatujte na to, že pokud myjete filtr vodou, výkon filtru se může zhoršit.
- Je třeba dávat pozor, aby nebyl filtr vložen do krytu filtru opačně.
- Po výměně filtru při nastavování zařízení do režimu Zapnuto nebo Napájení zkontrolujte, zda svítí LED kontrolka v blízkosti filtru.
- Filtr lze zakoupit u informačního střediska pro zákazníky společnosti LG Electronics.

Výměna filtru na vodu

Jednorázový vodní filtr vyměňte, jakmile to indikuje symbol **Replacement Filter**, nebo minimálně jednou za 6 měsíců.

Abyste měli dostatečný čas na sehnání nového filtru, kontrolka se rozsvítí ještě předtím, než kapacita aktuálního filtru dojde. Včasná výměna filtru vám zajistí čerstvou a čistou vodu ze zařízení.

- 1 Vypojte zařízení ze zásuvky.
- 2 Vypněte přívod vody do zařízení.
- 3 Otevřete kryt filtru na vodu.

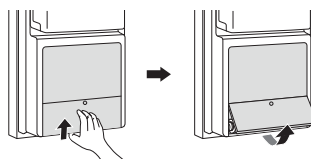

- 4 Vyměte jednorázový vodní filtr.

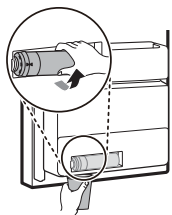

- 5 Nahradte jej novým filtrem vody. Do filtrační hlavice vložte nový filtr a otočte jím ve směru hodinových ručiček, dokud šipka na novém filtru nebude lícovat se šipkou na hlavici. Vraťte filtr zpět do prostoru filtru.

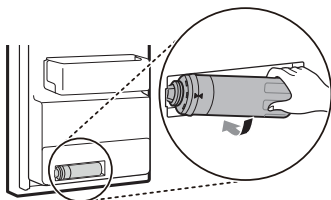

- 6 Zavřete kryt vodního filtru.

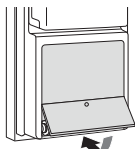

- 7 Zapněte přívod vody a zapněte zařízení.
- 8 Stiskněte a přidržte tlačítko **Water Filter** po dobu 3 sekund. Tím resetujete symbol výměny filtru. Aktivuje se nový filtr na vodu.

POZNÁMKA

- Při demontáži vodního filtru otřete přebytečnou vodu, která může z hlavy filtru vytékat, suchou papírovou utěrkou.

Příznaky	Možná příčina	Řešení
Přístroj nechladí ani nemrazí.	Došlo k přerušení dodávky elektrické energie?	• Zkontrolujte napájení jiných zařízení.
	Je elektrická zástrčka vytažena ze zásuvky?	• Zastrčte elektrickou zástrčku správně do zásuvky.
Chladicí a mrazicí výkon je nízký.	Není teplota chladničky nebo mrazničky nastavena na hodnotu „vysoká“?	• Nastavte teplotu chladničky nebo mrazničky na hodnotu „střední“.
	Je zařízení umístěno na přímém slunečním světle nebo v blízkosti zdroje tepla, jako je např. trouba nebo topné těleso?	• Zkontrolujte místo instalace a umístěte zařízení dále od zdrojů tepla.
	Nevložili jste do mrazničky horké potraviny bez předchozího vychladnutí?	• Před vložením do chladničky nebo mrazničky nechte horké potraviny nejprve vychladnout.
	Neuskladnili jste příliš mnoho potravin?	• Zajistěte dostatečný prostor mezi uskladněnými potravinami.
	Jsou dveře zařízení zcela zavřené?	• Zcela zavřete dveře a ujistěte se, zda uskladněné potraviny nepřekážejí ve dveřích.
	Je kolem zařízení dostatek volného místa?	• Upravte polohu, abyste zajistili dostatek místa kolem zařízení.
Zařízení vydává nepříjemný zápach.	Není teplota chladničky nebo mrazničky nastavena na hodnotu „teplá“?	• Nastavte teplotu chladničky nebo mrazničky na hodnotu „střední“.
	Neuskladnili jste potraviny se silným aromatem?	• Potraviny se silným aromatem uchovávejte v nádobách s víkem.
	Nemůže být v zásuvce zkažené ovoce nebo zelenina?	• Vyhoďte shnilou zeleninu a vyčistěte zásuvku na zeleninu. Neskladujte zeleninu v zásuvce na zeleninu příliš dlouho.
Vnitřní žárovka v zařízení se nezapíná.	Vypíná se vnitřní žárovka uvnitř zařízení?	• Zákazníci nemají možnost výměny vnitřního svítidla spotřebiče, protože toto není určené k opravě. Pokud vnitřní svítidlo nesvítí, obraťte se na informační středisko pro zákazníky společnosti LG Electronics.
Dveře zařízení nejsou důkladně zavřené.	Naklání se zařízení směrem dopředu?	• Seřídte přední nožky a lehce zvedněte přední stranu.
	Byly police správně namontovány?	• V případě potřeby znovu namontujte police.
	Nezavřeli jste dveře nadměrnou silou?	• Pokud zavřete dveře příliš velkou silou nebo příliš rychle, mohou zůstat nedovřené. Ujistěte se, že dveřmi neboucháte. Zavírejte je bez použití síly.

Příznaky	Možná příčina	Řešení
Dveře zařízení jdou ztěžka otevřít.	Neotevřeli jste dveře ihned po jejich zavření?	<ul style="list-style-type: none"> • Pokud se pokusíte otevřít dveře zařízení během 1 minuty po jejich zavření, může docházet k problémům z důvodu podtlaku uvnitř zařízení. Zkuste dveře zařízení znovu otevřít po několika minutách, až se vnitřní tlak ustálí.
Středový sloupek dveří se neskládá dovnitř a ven správně.	Jsou přední vyrovnávací nohy, dveře a výšková úroveň spotřebiče vyrovnané?	<ul style="list-style-type: none"> • Po naplnění košů mohou být dveře neseřizené, takže zabraňují sloupku dveří nebo funkci automatického otevírání dveří řádně plnit svoji funkci. Přední vyrovnávací nožky plně vysuňte, aby byly v pevném kontaktu s podlahou. Podle pokynů v části Seřízení dveří zvyšujte levé dveře chladničky, dokud sloupek dveří zase nezačne řádně pracovat. Pravé dveře chladničky seřídte tak, aby byly vyrovnány s levými dveřmi chladničky.
Uvnitř zařízení nebo ve spodní části krytu zásuvky na zeleninu se nachází kondenzace.	Nevložili jste do mrazničky horké potraviny bez předchozího vychladnutí?	<ul style="list-style-type: none"> • Před vložením do chladničky nebo mrazničky nechejte horké potraviny nejprve vychladnout.
	Nenechali jste dveře zařízení otevřené?	<ul style="list-style-type: none"> • I když kondenzace vlhkosti zmizí brzy po zavření dveří zařízení, můžete ji otřít suchým hadříkem.
	Neotevíráte a nezavíráte dveře zařízení příliš často?	<ul style="list-style-type: none"> • Ke kondenzaci může docházet z důvodu rozdílné vnitřní a vnější teploty. Otřete vlhkost suchým hadříkem.
	Vkládali jste dovnitř teplé nebo vlhké jídlo, aniž byste jej uzavřeli v nádobě?	<ul style="list-style-type: none"> • Uchovávejte potraviny v uzavřených nádobách nebo nádobách s víkem.
V mrazničce se vytvořila námraza.	Dveře nemusely být řádně zavřeny?	<ul style="list-style-type: none"> • Zkontrolujte, zda potraviny uvnitř zařízení nebrání dovnitř dveří a ujistěte se, že jsou dveře důkladně zavřené.
	Nevložili jste do mrazničky horké potraviny bez předchozího vychladnutí?	<ul style="list-style-type: none"> • Před vložením do chladničky nebo mrazničky nechejte horké potraviny nejprve vychladnout.
	Není přívod nebo odvod vzduchu mrazničky blokován?	<ul style="list-style-type: none"> • Ujistěte se, že není blokován přívod ani odvod vzduchu, aby bylo možné zajistit cirkulaci vzduchu uvnitř zařízení.
	Je mraznička příliš plná?	<ul style="list-style-type: none"> • Zajistěte dostatečný prostor mezi uskladněnými předměty.

Příznaky	Možná příčina	Řešení
<p>Na vnitřní nebo vnější straně zařízení se vytvořila námraza nebo kondenzace.</p>	<p>Neotevíráte a nezavíráte často dveře zařízení nebo nejsou dveře zařízení nesprávně uzavřené?</p>	<ul style="list-style-type: none"> • K tvorbě námrazy nebo kondenzace může docházet, pokud dochází k pronikání vzduchu zvenku do vnitřního prostoru zařízení.
	<p>Je zařízení umístěno ve vlhkém prostředí?</p>	<ul style="list-style-type: none"> • Na vnější straně zařízení se může objevit kondenzovaná vlhkost, pokud je místo instalace příliš vlhké nebo pokud je venku vlhké počasí, například při dešti. Jakoukoliv vlhkost otřete suchým hadříkem.
<p>Zařízení je hlučné a vydává zvláštní zvuky.</p>	<p>Není zařízení umístěno na nepevné nebo nevyrovnané podlaze?</p>	<ul style="list-style-type: none"> • Spotřebič usadte na pevné a rovné podlaze.
	<p>Dotýká se zadní strana zařízení stěny?</p>	<ul style="list-style-type: none"> • Upravte polohu, abyste umožnili dostatek místa kolem zařízení.
	<p>Nejsou za zařízením zapadlé předměty?</p>	<ul style="list-style-type: none"> • Odstraňte zapadlé předměty zpoza zařízení.
	<p>Není na zařízení umístěn předmět?</p>	<ul style="list-style-type: none"> • Odstraňte předmět z horní části zařízení.
<p>Boční nebo přední strana zařízení se zahřívá.</p>	<p>K těmto částem zařízení jsou připevněny trubice zabraňující kondenzaci. Snižují tvorbu kondenzace okolo oblasti dveří.</p>	<ul style="list-style-type: none"> • Potrubí pro odvod tepla, které napomáhá předcházet kondenzaci, je umístěno v přední a boční části zařízení. Těsně po instalaci zařízení nebo v letním období se vám může zdát zvláště horké. Rádi bychom vás ujistili, že se nejedná o závadu a jde o zcela normální jev.
<p>Uvnitř nebo vně zařízení je voda.</p>	<p>Není v okolí zařízení patrný únik vody?</p>	<ul style="list-style-type: none"> • Zkontrolujte, zda nedošlo k úniku vody např. z dřezu nebo jiného místa.
	<p>Je ve spodní části zařízení voda?</p>	<ul style="list-style-type: none"> • Zkontrolujte, zda voda nepochází z rozmražených potravin nebo prasklé či spadlé nádoby.

Příznaky	Možná příčina	Řešení
Automatický výrobek ledu nevyrobí led nebo vyrábí malé množství ledu.	Instalovali jste zařízení nedávno?	<ul style="list-style-type: none"> • Výrobek ledu začne normálně vyrábět led po uplynutí přibližně 48 hodin od instalace zařízení.
	Připojili jste k zařízení potrubí pro přívod vody a otevřeli jste přívodní ventil?	<ul style="list-style-type: none"> • Připojte k zařízení potrubí pro přívod vody a zcela otevřete přívodní ventil.
	Je hadice pro přívod vody ohnutá?	<ul style="list-style-type: none"> • Pokud je hadice pro přívod vody ohnutá, může být proudění vody narušeno.
	Dávkovali jste nedávno velké množství ledu?	<ul style="list-style-type: none"> • Automatickému výrobku ledu trvá přibližně 24 hodin vytvořit více ledu. Počkejte prosím.
	Nastavili jste přepínač výrobku ledu nebo tlačítko automatického výrobku ledu na ovládacím panelu do polohy ZAPNUTO?	<ul style="list-style-type: none"> • Stiskněte polohu I na přepínači automatického výrobku ledu nebo nastavte tlačítko automatického výrobku ledu na ovládacím panelu do polohy ON. (Další podrobnosti o používání naleznete na webových stránkách společnosti LG Electronics nebo použitím svého chytrého zařízení.)
	Je teplota mrazničky nastavena příliš vysoko?	<ul style="list-style-type: none"> • Pokud je teplota nastavena jako příliš teplá, led se bude vyrábět pomalu nebo se nebude vyrábět vůbec. Nastavením teploty mrazničky na $-18\text{ }^{\circ}\text{C}$ dosáhnete normálního provozu automatického výrobku ledu.
	Otevíráte dveře zařízení často?	<ul style="list-style-type: none"> • Pokud otevíráte dveře zařízení často, studený vzduch unikne a sníží tak rychlost výroby ledu. Dveře zařízení neotevírejte a nezavírejte často.
Jsou dveře zařízení zcela zavřené?	<ul style="list-style-type: none"> • Pokud nejsou dveře zařízení zcela zavřené, teplota v mrazničce se zvýší a zpomalí tak rychlost výroby ledu. Zcela zavřete dveře zařízení. 	
Nedochází k dávkování ledu.	Je led v koši na led?	<ul style="list-style-type: none"> • Zkontrolujte, zda je led v koši na led.
	Je led nahromaděný v koši na led?	<ul style="list-style-type: none"> • Vyměňte koš na led a zatřeste s ním. Po zatřesení s košem na led vyhodte zbývající nahromaděný led.

Příznaky	Možná příčina	Řešení
Nedochází k dávkování ledu.	Nelze slyšet zvuk vypadávajícího ledu?	<ul style="list-style-type: none"> Na ovládacím panelu vyberte režim dávkování ledu: kostky ledu, případně drcený led.
	Není průchod ledu ucpaný? (Průchod ledu lze zkontrolovat vyjmutím koše na led.)	<ul style="list-style-type: none"> Pokud je průchod ledu ucpaný, nemusí dávkování ledu fungovat správně. Led a průchod ledu pravidelně kontrolujte.
Voda nevytéká.	Používáte nefiltrovanou vodu?	<ul style="list-style-type: none"> Nefiltrovaná voda může obsahovat velké množství různých těžkých kovů nebo cizorodých látek, takže se filtr může ucpat již v rané fázi bez ohledu na životnost filtru.
	Je možné, že nádrž dávkovače vody je prázdná? (Pouze u modelů bez připojení na vodu)	<ul style="list-style-type: none"> Naplňte nádrž dávkovače vody.
	Voda nevytéká, když je trubice na vodu naplněna vzduchem. (Pouze u modelů bez připojení na vodu)	<ul style="list-style-type: none"> Zásobník na vodu za rukojeť vytáhněte. Zásobník na vodu naplňte a vložte zpět do přihrádky v chladničce.
	Je přívodní ventil na vodu zavřený? (Pouze u modelů s připojením na vodu)	<ul style="list-style-type: none"> Otevřete přívodní ventil na vodu.
Voda má divnou chuť.	Liší se chuť vody v porovnání s předchozím filtrem?	<ul style="list-style-type: none"> Byla přefiltrovaná nebo studená voda nepoužívaná po delší dobu?
	Uplynula už dlouhá doba od poslední instalace a výměny filtru?	<ul style="list-style-type: none"> Pokud používáte prošlý filtr, může se výkonnost filtrování snížit. Doporučujeme filtry měnit podle jejich doby životnosti.
	Propláchlí jste filtr náležitě v úvodní fázi po jeho instalaci?	<ul style="list-style-type: none"> Po první instalaci nebo výměně filtru je nutné z filtru odstranit vzduch a zbytky aktivního uhlí. Zařízení použijte až po dávkování a vytlí přibližně 5 litrů přefiltrované vody z dávkovače stisknutím páčky na dávkování vody. Aktivní (uhlí je pro člověka neškodné.)
	Byla přefiltrovaná nebo studená voda nepoužívaná po delší dobu?	<ul style="list-style-type: none"> Chuť staré vody se může změnit z důvodu množení bakterií. Použijte zařízení až po dávkování a vytlí přibližně 5 litrů (přibližně 3 minuty) z dávkovače vody.

Příznaky	Možná příčina	Řešení
Zvuk cvakání	Ovládání rozmrazování cvaká při spouštění a dokončování cyklu automatického rozmrazování. Ovládání termostatu (nebo u některých typů ovládání zařízení) může při spínání a vypínání také cvakat.	<ul style="list-style-type: none"> • Normální provoz
Chřestivé zvuky	Zdrojem drnčivého hluku může být průtok chladicího média zařízením, vodní potrubí v zadní části zařízení (pouze u modelů s připojením na vodu) nebo předměty uložené nahoře na zařízení nebo v jeho okolí.	<ul style="list-style-type: none"> • Normální provoz
	Zařízení nespočívá rovnoměrně na podlaze.	<ul style="list-style-type: none"> • Podlaha je nepevná nebo nerovná nebo je nutné nastavit vyrovnávací nožky. Viz část Vyrovnání dveří.
	Zařízení s lineárním kompresorem bylo během provozu přemístěno.	<ul style="list-style-type: none"> • Normální provoz. Pokud kompresor neprestane drnčet po uplynutí 3 minut, vypněte napájení zařízení a poté jej opět zapněte.
Syčivé zvuky	Motor ventilátoru výparníku zajišťuje cirkulaci vzduchu v oddílech chladničky a mrazničky.	<ul style="list-style-type: none"> • Normální provoz
	Vzduch je tlačén ventilátorem do kondenzátoru.	<ul style="list-style-type: none"> • Normální provoz
Bublavé zvuky	Průtok chladicího média chladicí soustavou.	<ul style="list-style-type: none"> • Normální provoz
Zvuky praskání	Smršťování a rozpínání vnitřních stěn na základě změn teploty.	<ul style="list-style-type: none"> • Normální provoz
Vibrace	Pokud se boční nebo zadní strana zařízení dotýká skříně nebo stěny, mohou běžné vibrace vytvářet slyšitelný hluk.	<ul style="list-style-type: none"> • Pro odstranění hluku se ujistěte, že boční a zadní strany netvoří žádný kontakt se stěnou nebo skříní.

Příznaky	Možná příčina	Řešení
Váš domácí spotřebič a smartphone není připojen k síti Wi-Fi.	Nesprávné heslo k síti Wi-Fi, ke které se pokoušíte připojit.	<ul style="list-style-type: none"> • Najděte síť Wi-Fi připojenou k vašemu smartphonu a odeberte ji. Poté zaregistrujte své zařízení v aplikaci LG SmartThinQ.
	Mobilní data vašeho smartphonu jsou zapnuta.	<ul style="list-style-type: none"> • Vypněte ve svém smartphonu Mobilní data a zaregistrujte přístroj pomocí sítě Wi-Fi.
	Název bezdrátové sítě (SSID) je nesprávně nastaven.	<ul style="list-style-type: none"> • Název bezdrátové sítě (SSID) musí být kombinace anglických písmen a čísel (nepoužívejte speciální znaky).
	Frekvence routeru není 2,4 GHz.	<ul style="list-style-type: none"> • Je podporována pouze frekvence routeru 2,4 GHz. Nastavte bezdrátový router na 2,4 GHz a připojte přístroj k bezdrátovému routeru. Zkontrolujte frekvenci routeru, ověřte ji u svého poskytovatele internetových služeb nebo u výrobce routeru.
	Přístroj a bezdrátový router jsou od sebe příliš daleko.	<ul style="list-style-type: none"> • Pokud jsou přístroj a bezdrátový router od sebe příliš daleko, signál může být slabý a připojení nemusí být správně nastaveno. Přemístěte router tak, aby byl blíže k přístroji.

