



# Chladnička

## Návod k obsluze

Volně stojící spotřebič

**SAMSUNG**

# Obsah

<b>Bezpečnostní informace</b>	<b>3</b>
Co je třeba znát o bezpečnostních pokynech	3
Důležité bezpečnostní symboly a opatření:	5
Důležitá bezpečnostní opatření	6
Důležité výstražné symboly pro transport a umístění	10
Důležité výstrahy vztahující se k instalaci	10
Upozornění vztahující se k instalaci	14
Důležité výstrahy vztahující se k použití	15
Upozornění vztahující se k použití	20
Upozornění vztahující se k čištění	23
Důležité výstrahy vztahující se k likvidaci	25
Další tipy pro správné použití	26
Instrukce vztahující se ke směrnici OEEZ	28
<b>Instalace</b>	<b>29</b>
Rychlý přehled	29
Instalace krok za krokem	32
<b>Provoz</b>	<b>48</b>
Hlavní panel	48
Nastavení požadované teploty nebo funkce	50
Změna jednotek teploty	51
Zapnutí nebo vypnutí výrobniku ledu	51
Aktivace nebo deaktivace režimu Šabat	51
Speciální funkce	52
<b>Údržba</b>	<b>55</b>
Zacházení a péče	55
Úklid	59
Výměna součástí	60
<b>Odstraňování závad</b>	<b>61</b>
Obecné	61
Slyšíte z chladničky neobvyklé zvuky?	65
<b>Příloha</b>	<b>67</b>
Bezpečnostní pokyny	67
Pokyny pro instalaci	67
Pokyny ohledně teploty	68
Informace pro model a objednávku náhradních dílů	71

# Bezpečnostní informace

Před prvním použitím vaší nové chladničky Samsung si pečlivě přečtěte tento návod k obsluze, abyste věděli, jak bezpečně a efektivně využívat vlastností a funkcí tohoto spotřebiče.

## Co je třeba znát o bezpečnostních pokynech

- Výstrahy a důležité bezpečnostní pokyny uvedené v tomto návodu nemohou obsáhnout všechny situace, které mohou vzniknout. Instalaci, obsluhu, údržbu a provoz spotřebiče proto věnujte patřičnou pozornost a řiďte se vlastním úsudkem.
- Níže uvedené pokyny k obsluze jsou určeny pro různé modely spotřebičů. Vlastnosti vaší chladničky mohou být odlišné a na chladničku se nemusí vztahovat všechny výstrahy a symboly uvedené v tomto návodu. V případě jakýchkoli dotazů se prosím obraťte na nejbližší servisní centrum nebo vyhledejte potřebné informace online na adrese [www.samsung.com](http://www.samsung.com).
- Jako chladivo se používá látka R-600a nebo R-134a. Typ chladiva pro vaši chladničku zjistíte na štítku kompresoru spotřebiče nebo na typovém štítku uvnitř spotřebiče. Pokud výrobek obsahuje hořlavý plyn (chladivo R-600a), požádejte o pokyny k likvidaci příslušný místní úřad ochrany životního prostředí.
- Aby se v případě úniku chladiva z chladicího okruhu nevytvořila hořlavá směs plynu se vzduchem, měla by být velikost prostoru, ve kterém bude chladnička umístěna, zvolena s ohledem na množství použitého chladiva.
- Nikdy nezapínejte spotřebič, který vykazuje známky poškození. V případě nejistoty se obraťte na prodejce. Místnost musí mít velikost 1 m<sup>3</sup> na každých 8 g chladiva R-600a uvnitř spotřebiče.

## Bezpečnostní informace

---

- Množství chladiva ve vašem konkrétním spotřebiči je uvedeno na identifikačním štítku uvnitř spotřebiče.
- Unikající chladivo z potrubí může způsobit požár nebo vést k poranění očí. Pokud zjistíte, že z potrubí uniká chladivo, okamžitě prostor vyvětrejte a udržujte od chladničky veškeré zdroje otevřeného ohně a hořlavé předměty.
    - V opačném případě může dojít k požáru nebo výbuchu.
  - Abyste předešli kontaminaci potravin, dodržujte následující pokyny:
    - Otevírání dveří na delší dobu může způsobit výrazné zvýšení teploty v přihrádkách spotřebiče.
    - Pravidelně čistěte přístupné odvodňovací systémy a povrchy, které mohou přijít do styku s potravinami.
    - Nádržky na vodu vyčistěte, pokud nebyly používány po dobu 48 hodin. Pokud během 5 dnů nedošlo ke stáčení vody, propláchněte vodní systém připojený k přívodu vody.
    - Syrové maso a ryby skladujte ve vhodných nádobách v chladniče tak, aby se nedostaly do styku s jinými potravinami.
    - Dvouhvězdičkové přihrádky pro zmrazené potraviny jsou vhodné pro skladování předem zmrazených potravin, skladování nebo výrobu zmrzliny a výrobu ledových kostek.
    - Jedno-, dvou- a tříhvězdičkové přihrádky nejsou vhodné pro zmrazování čerstvých potravin.



- Pokud je chladnička po delší dobu ponechána prázdná, vypněte ji, odmrazte, vyčistěte, osušte a nechte otevřené dveře, abyste předešli tvorbě plísní uvnitř spotřebiče.

## Důležité bezpečnostní symboly a opatření:

Postupujte, prosím, podle bezpečnostních pokynů v této příručce. Tato příručka používá následující bezpečnostní symboly.

### **VÝSTRAHA**

Rizika nebo nebezpečné postupy, které mohou způsobit závažné zranění, poškození majetku nebo smrt.

### **UPOZORNĚNÍ**

Rizika nebo nebezpečné postupy, které mohou způsobit závažné zranění osob nebo poškození majetku.

### **POZNÁMKA**

Užitečné informace, které uživatelům pomáhají lépe porozumět nebo využívat chladničku.

Tyto výstražné symboly upozorňují na možné nebezpečí zranění osob.

Řiďte se jimi prosím.

Po přečtení tuto část uchovejte pro potřeby pozdějšího nahlédnutí.

# Bezpečnostní informace

---

## Důležitá bezpečnostní opatření

---



Varování: nebezpečí požáru / hořlavé materiály

### **VÝSTRAHA**

- Při umísťování přístroje se ujistěte, že není napájecí kabel nikde zachycen nebo poškozen.
- Přenosné prodlužovačky ani přenosné zdroje napájení neskladujte za spotřebičem.
- Plňte pouze pitnou vodou.
- Připojujte pouze k přípojce pitné vody.
- Ventilační otvory v plášti nebo konstrukci spotřebiče nesmí být zakryté.
- Nepoužívejte mechanická zařízení ani jiné prostředky pro urychlení procesu odmrazování, kromě prostředků doporučených výrobcem.
- Mohlo by dojít k poškození chladicího okruhu.
- Nepoužívejte elektrické spotřebiče uvnitř oddělení pro skladování potravin, pokud k takovému užívání nejsou určeny výrobcem.

- Tento přístroj není určen k použití dětmi a osobami se sníženými fyzickými, smyslovými nebo duševními schopnostmi nebo s nedostatečnými zkušenostmi a znalostmi, pokud nebudou pod dohledem osoby zodpovědné za jejich bezpečnost nebo pokud nebudou takovou osobou o používání tohoto přístroje náležitě poučeny.
- Tento spotřebič mohou používat děti od 8 let a osoby se sníženými fyzickými, smyslovými nebo duševními schopnostmi nebo s nedostatečnými zkušenostmi a znalostmi jedině v případě, že jsou pod dozorem nebo byly poučeny o bezpečném použití spotřebiče a chápou s ním spojená rizika. Děti si se spotřebičem nesmějí hrát. Čištění a údržbu nesmějí provádět děti bez dozoru. Děti ve věku od 3 do 8 let mohou do chladniček dávat věci a opět je z nich vyndávat.
- Pokud je poškozen napájecí kabel, musí být vyměněn výrobcem, jeho servisním zástupcem nebo podobně kvalifikovanými osobami, aby nedošlo k nebezpečným situacím.
- Zásuvka musí být snadno přístupná, aby bylo možné spotřebič v případě nouze rychle odpojit od napájení.
  - Musí být mimo oblast zadní části spotřebiče.
- Neukládejte do spotřebiče výbušné látky, jako jsou např. spreje s hořlavým hnacím plynem.
- Je-li spotřebič vybaven osvětlením LED, nedemontujte sami kryt osvětlení ani osvětlovací těleso.
  - Obratťe se na nejbližší servisní středisko.
  - Používejte pouze osvětlovací tělesa LED dodávaná výrobcem nebo servisním zástupcem.

## Bezpečnostní informace

---

- Je nutné použít novou sadu hadic dodanou se spotřebičem. Starou sadu hadic již znovu nepoužívejte.
- Napájení chladničky vodou připojujte pouze ke zdroji pitné vody. Pro správnou funkci výrobce ledu je nezbytný tlak vody 206–861 kPa (30–125 psi).
- Optimální spotřeby elektrické energie dosáhnete zachováním vnitřních částí (příhrádek, košů a polic) na pozicích, do kterých byly umístěny výrobcem.
- Chcete-li dosáhnout nejlepší energetické účinnosti tohoto produktu, ponechte všechny police, zásuvky a košíky v původních pozicích.

### Jak minimalizovat spotřebu energie

- Spotřebič umístěte do chladné, suché místnosti s přiměřenou ventilací.
- Zajistěte, aby nebyl vystaven přímému slunečnímu záření a nikdy jej nestavte do blízkosti přímého zdroje tepla (například radiátoru).
  - Pro úsporu energie se doporučuje neblokovat ventilační otvory nebo mřížky.
  - Teplé potraviny nechejte před vložením do mrazničky vychladnout.
  - Zmrazené potraviny nechávejte rozmrazit v chladničce. Můžete tak využít nízké teploty zmrazených potravin pro chlazení potravin uložených v chladničce.
  - Během vyjímání nebo ukládání potravin do mrazničky nenechávejte dveře příliš dlouho otevřené.
  - Čím kratší dobu ponecháte dveře otevřené, tím méně námrazy se v mrazáku vytvoří.

- 
- Pravidelně čistěte zadní stranu chladničky. Prach zvyšuje spotřebu energie.
  - Nenastavujte nižší teplotu, než je nutné.
  - Zajistěte dostatečné odvětrávání vzduchu na dně a na zadní stěně chladničky. Nezakrývejte větrací otvory.
  - Při instalaci ponechte vpravo, vlevo, vzadu a nad spotřebičem volný prostor. Tím pomůžete snížit spotřebu energie a také částky na vašich složenkách.

### **Spotřebič je určen pro použití v domácnostech a podobném prostředí, tedy například**

- v zaměstnaneckých kuchyňkách v obchodech, kancelářích a jiných pracovištích;
- na chatách, případně hosty hotelů, motelů a podobných obytných prostor;
- v soukromých ubytovacích zařízeních typu bed and breakfast;
- v rámci cateringu a podobných aktivit odehrávajících se mimo vlastní prodejnu nebo restauraci.



# Bezpečnostní informace

---

## Důležité výstražné symboly pro transport a umístění

---

### **VÝSTRAHA**

- Během transportu a instalace spotřebiče je nutné dbát, aby nedošlo k poškození žádné části okruhu chlazení.
  - Únik chladiva z potrubí může způsobit požár nebo vést k poranění očí. Zjistíte-li únik chladiva, nepřibližujte se s otevřeným ohněm nebo zdrojem vznícení a po několik minut důkladně větrejte vzduch v místnosti, kde je spotřebič umístěn.
  - Tento spotřebič obsahuje malé množství chladiva izobutanu (R-600a). Jedná se o přírodní plyn, který je šetrný k životnímu prostředí, ale který je také hořlavý. Během transportu a instalace spotřebiče je nutné dbát, aby nedošlo k poškození žádné části okruhu chlazení.
- Během transportu a instalace chladničky se nedotýkejte vodní hadice na zadní straně chladničky.
  - To může chladničku poškodit a v důsledku nelze použít dávkovač vody.

## Důležité výstrahy vztahující se k instalaci

---

### **VÝSTRAHA**

- Chladničku chraňte před vlhkostí a neinstalujte na místa, na kterých může přijít do kontaktu s vodou.
  - Poškození izolace elektrických částí může způsobit úraz elektrickým proudem nebo požár.

- Nevystavujte chladničku přímému slunečnímu záření ani tepelnému sálání ze sporáků, pokojových topných těles nebo jiných spotřebičů.
- Nezapojujte do prodlužovacího kabelu s více zásuvkami několik spotřebičů současně. Chladnička by vždy měla být zapojena do samostatné zásuvky, jejíž jmenovité napětí odpovídá parametrům na typovém štítku.
  - Takové zapojení zajistí nejlepší výkon a také zabraňuje přetížení elektrických okruhů, které způsobuje přehřívání kabeláže a může být příčinou požáru.
- Nezapojujte přívodní kabel do síťové zásuvky, která je uvolněná.
  - Hrozí nebezpečí úrazu elektrickým proudem nebo požáru.
- Nepoužívejte přívodní kabel, jenž na kterémkoli místě vykazuje známky poškození nebo opotřebení.
- Přívodní kabel příliš neohýbejte ani na něj nepokládejte těžké předměty.
- Netahejte za elektrický kabel a příliš jej neohýbejte.
- Přívodní kabel nekruťte a neutahujte.
- Nezavěšujte přívodní kabel za kovové předměty, nepokládejte na něj těžké předměty, neumísťujte jej mezi předměty a neschovávejte kabel v prostoru za spotřebičem.
- Při posunování chladničky dbejte, abyste přívodní kabel nepřiskřípli a nepoškodili.
  - Může tak vzniknout nebezpečí úrazu elektrickým proudem nebo požáru.

## Bezpečnostní informace

---

- Chladničku nikdy nevypojujte ze zásuvky taháním za přívodní kabel. Vždy pevně uchyťte zástrčku a plynule ji vytáhněte ze zásuvky.
  - Poškození přívodního kabelu může mít za následek zkrat, požár nebo úraz elektrickým proudem.
- V okolí chladničky nepoužívejte spreje.
  - Použití spreje v blízkosti chladničky může způsobit explozi nebo požár.
- Neinstalujte tento spotřebič poblíž hořlavých materiálů.
- Neinstalujte tento spotřebič na místě, kde by mohl unikat plyn.
  - Může tak vzniknout nebezpečí úrazu elektrickým proudem nebo požáru.
- Chladnička musí být před spuštěním umístěna a nainstalována v souladu s pokyny uvedenými v tomto návodu.
- Zapojte vidlici přívodního kabelu do zásuvky tak, aby kabel visel směrem dolů.
  - Zapojíte-li vidlici hlavou dolů, může dojít k přerušení vodiče s následkem požáru nebo úrazu elektrickým proudem.
- Zkontrolujte, zda přívodní kabel není přiskřípnutý nebo poškozený zadní částí chladničky.
- Udržujte balicí materiál mimo dosah dětí.
  - Existuje riziko udušení v případě, že si jej dítě nasadí na hlavu.

- Neinstalujte tento spotřebič na vlhkém, mastném ani prašném místě, na místě vystaveném přímému slunečnímu záření a působení vody (dešťové kapky).
  - Poškození izolace elektrických částí může způsobit úraz elektrickým proudem nebo požár.
- Pokud je v chladničce prach nebo voda, odpojte přívodní kabel ze zásuvky a kontaktujte servisní středisko společnosti Samsung Electronics.
  - Hrozí nebezpečí požáru.
- Nestavějte se a nepokládejte předměty (prádlo, zapálené svíčky či cigarety, talíře, chemické prostředky, kovové předměty atd.) na spotřebič.
  - Může dojít k úrazu elektrickým proudem, požáru, problémům s funkcí výrobku nebo zranění.
- Před prvním zapojením spotřebiče do zásuvky je zapotřebí odstranit všechny ochranné plastové fólie.
- Děti musí být pod dohledem, aby bylo zajištěno, že si nebudou hrát s pojistnými kroužky určenými pro seřizování dveří nebo se svorkami pro uchycení vodovodní přípojky.
  - V případě vdechnutí nebo spolknutí kroužku či svorky dítětem hrozí nebezpečí udušení. Uchovávejte je mimo dosah dětí.
- Chladničku je nutné uzemnit.
  - Před prozkoumáváním nebo opravou libovolné části spotřebiče se vždy ujistěte, že je chladnička uzemněna. Případné probíjení spotřebiče může vést k závažným úrazům způsobeným elektrickým proudem.

## Bezpečnostní informace

---

- Jako uzemnění nikdy nepoužívejte plynová potrubí, telefonní vedení ani jiné možné bleskosvody.
  - Chladničku je třeba uzemnit, aby nedocházelo k probíjení spotřebiče a úrazům způsobeným elektrickým proudem.
  - Toto může vést k úrazu elektrickým proudem, požáru, explozi, nebo k problémům s funkcí výrobku.
- Jemně zastrčte přívodní kabel do zásuvky. Nepoužívejte poškozenou zástrčku nebo elektrický kabel a zkontrolujte upevnění zásuvky.
  - Může tak vzniknout nebezpečí úrazu elektrickým proudem nebo požáru.
- Výměnu pojistky na spotřebiči musí provést kvalifikovaný technik nebo servisní společnost.
  - V opačném případě hrozí nebezpečí úrazu elektrickým proudem nebo zranění.

### Upozornění vztahující se k instalaci

---

#### **UPOZORNĚNÍ**

- Chladničku instalujte na rovný povrch s dostatečně velkým prostorem okolo.
  - Pokud není chladnička ve vyrovnané poloze, může dojít ke snížení chladiivosti a životnosti.
- Po instalaci a zapnutí chladničky vyčkejte 2-3 hodiny, než do ní začnete vkládat potraviny.



- 
- Důrazně doporučujeme svěřit instalaci chladničky do rukou kvalifikovaného instalatéra nebo společnosti.
    - V opačném případě může dojít k úrazu elektrickým proudem, požáru, explozi, problémům s funkcí výrobku nebo zranění.

## Důležité výstrahy vztahující se k použití

---

### **VÝSTRAHA**

- Nezapojujte zástrčku do zásuvky mokřýma rukama.
  - Může vzniknout nebezpečí úrazu elektrickým proudem.
- Nepokládejte na horní povrch spotřebiče žádné předměty.
  - Při otevírání nebo zavírání dveří by tyto předměty mohly spadnout a způsobit zranění nebo poškození zařízení.
- Nevkládejte ruce, nohy či kovové předměty (např. hůlky) do spodní a zadní části chladničky.
  - Hrozí nebezpečí úrazu elektrickým proudem.
  - Ostré hrany mohou způsobit poranění.
- Nedotýkejte se vnitřních stěn mrazničky nebo předmětů v mrazničce uložených mokřýma rukama.
  - Mohli byste si způsobit omrzliny.
- Na chladničku nestavte nádoby s vodou.
  - V případě rozlití hrozí nebezpečí úrazu elektrickým proudem nebo požáru.

## Bezpečnostní informace

---

- Do chladničky neukládejte těkavé ani hořlavé látky (benzen, ředidla, propan, alkohol, éter, zkapalněný propan butan apod.).
  - Tato chladnička je určena pouze pro skladování potravin.
  - Může vzniknout nebezpečí požáru nebo výbuchu.
- Děti musí být pod dohledem, aby bylo zajištěno, že si s přístrojem nebudou hrát.
  - Nenechávejte prsty ve styčných místech. Vzdálenosti mezi dveřmi a tělem spotřebiče jsou malé. Pokud se v okolí pohybují děti, buďte při otevírání dveří chladničky opatrní.
- Mezi dveře nevkládejte svoje prsty ani prsty dětí.
  - Nenechávejte prsty ani v levé, ani v pravé mezeře dveří. Pokud máte mezi dveřmi chladničky prsty, buďte při otevírání opatrní.
- Nedovolte dětem věšet se na dveře nebo dveřní přihrádky. Může dojít k vážným zraněním.
- Nedovolte dětem lézt dovnitř spotřebiče. Mohly by uvíznout.
- Nestrkejte ruce do mezery mezi podlahou a spotřebičem.
  - Ostré hrany mohou způsobit poranění.
- V chladničce neuchovávejte farmaceutika, látky určené k výzkumu a předměty a látky citlivé na teplotu.
  - V chladničce nesmí být skladovány výrobky, které vyžadují přesně regulovanou teplotu.
- V případě, že ucítíte zápach farmaceutik nebo kouře, okamžitě spotřebič vypojte ze zásuvky a kontaktujte vaše servisní středisko Samsung Electronics.

- Pokud je v chladniče prach nebo voda, odpojte přívodní kabel ze zásuvky a kontaktujte servisní středisko společnosti Samsung Electronics.
  - Hrozí nebezpečí požáru.
- Nedovolte dětem stoupat na police.
  - Police by se mohla zlomit.
- Nenechávejte dveře chladničky otevřené bez dozoru a nedovolte dětem vstupovat do vnitřního prostoru chladničky.
- Nedovolte malým dětem lézt do zásuvky.
  - Hrozí nebezpečí zadušení nebo úrazu v případě uvíznutí v zásuvce.
- Neukládejte do chladničky příliš velké množství potravin.
  - Při otevírání dveří by tyto předměty mohly spadnout a způsobit zranění nebo poškození zařízení.
- Na povrch spotřebiče nestříkejte těkavé látky, jako například insekticidy.
  - Takové látky mohou být zdraví škodlivé a mohou také způsobit úraz elektrickým proudem, požár nebo poškodit výrobek.
- Do otvoru dávkovače vody, do žlábků zásobníku ledu ani do nádoby výrobníku ledu nikdy nevkládejte prsty ani žádné předměty.
  - Mohlo by dojít ke zranění osob nebo poškození zařízení.
- V okolí chladničky nepoužívejte ani neukládejte žádné látky citlivé na teplotu, jako např. hořlavé spreje, předměty, suchý led, léky nebo chemikálie.

## Bezpečnostní informace

---

- Ve vnitřním prostoru chladničky nepoužívejte vysoušeč vlasů. Nedávejte do chladničky zapálenou svíčku za účelem odstranění nepříjemných pachů.
  - Může tak vzniknout nebezpečí úrazu elektrickým proudem nebo požáru.
- Nádrž na vodu a zásobník ledových kostek plňte pouze pitnou vodou (minerální nebo čištěnou vodou).
  - Nenalévejte do zásobníku čas, džusy nebo iontové nápoje. Hrozí poškození chladničky.
- Nestavějte se a nepokládejte předměty (prádlo, zapálené svíčky či cigarety, talíře, chemické prostředky, kovové předměty atd.) na spotřebič. Může dojít k úrazu elektrickým proudem, požáru, problémům s funkcí výrobku nebo zranění. Na spotřebič nestavte nádoby s vodou.
  - V případě rozlití hrozí nebezpečí úrazu elektrickým proudem nebo požáru.
- Nikdy se po delší dobu nedívejte přímo do UV LED lampy.
  - Ultrafialové paprsky mohou způsobit poškození zraku.
- Nevkládejte police vzhůru nohama. Zarážky by poté nemusely fungovat správně.
  - V případě vypadnutí skleněné police hrozí zranění oso.
- Nenechávejte prsty ve styčných místech. Vzdálenosti mezi dveřmi a tělem spotřebiče jsou malé. Pokud se v okolí pohybují děti, buďte při otevírání dveří chladničky opatrní.
- Zjistíte-li úniku plynného chladiva, nepřibližujte se s otevřeným ohněm nebo zdrojem vznícení a po několik minut důkladně větrejte vzduch v místnosti, kde je spotřebič umístěn.
  - Nedotýkejte se spotřebiče ani přívodního kabelu.
  - Nezapínejte ventilátor.

- Případné zajiskření může způsobit explozi nebo požár.
- Lahve by měly být skladovány těsně u sebe, aby nemohly vypadnout.
- Tento spotřebič je určen pouze pro domácí skladování potravin.
- Do otvoru dávkovače vody, do žlábků zásobníku ledu ani do nádoby výrobníku ledu nikdy nevkládejte prsty ani žádné předměty.
  - Mohlo by dojít ke zranění osob nebo poškození zařízení.
- Nepokoušejte se opravit, rozložit či upravit spotřebič sami od sebe.
- Nepoužívejte jiné než standardní pojistky (např. měděné, ocelové dráty atd.).
- Pokud je chladničku zapotřebí opravit, kontaktujte nejbližší servisní středisko.
  - V opačném případě může dojít k úrazu elektrickým proudem, požáru, problémům s funkcí výrobku nebo zranění.
- Pokud ze spotřebiče začne vycházet zápach spáleniny nebo kouř, okamžitě chladničku vypojte ze zásuvky a kontaktujte servisní středisko společnosti Samsung Electronics.
  - V opačném případě hrozí nebezpečí úrazu elektrickým proudem nebo požáru.
- Před výměnou žárovek chladničky nejdříve vypojte spotřebič ze zásuvky.
  - V opačném případě hrozí nebezpečí úrazu elektrickým proudem.
- Pokud vám bude výměna jiného než LED osvětlení působit problémy, kontaktujte servisní středisko Samsung.



## Bezpečnostní informace

---

- Jemně zastrčte přívodní kabel do zásuvky.
- Nepoužívejte poškozenou zástrčku nebo elektrický kabel a zkontrolujte upevnění zásuvky.
  - Může tak vzniknout nebezpečí úrazu elektrickým proudem nebo požáru.

### Upozornění vztahující se k použití

---

#### **UPOZORNĚNÍ**

- Rozmrazené potraviny opakovaně nezmrazujte.
  - U rozmrazených potravin, které byly předtím zmrazeny, vznikají škodlivé bakterie rychleji než v případě čerstvých potravin.
  - Druhé rozmrazení způsobí zničení ještě většího počtu buněk, vyloučení vlhkosti a změnu integrity výrobku.
- Nerozmrazujte maso při pokojové teplotě.
  - Bezpečnost potravin závisí na tom, zda bylo s potravinami v syrovém stavu správně zacházeno.
- Neukládejte do mrazničky skleněné lahve a perlivé nápoje.
  - Lahev by mohla zamrznout, prasknout a tak způsobit zranění.
- Používejte pouze výrobek ledu dodávaný k chladničce.
- Pokud nebudete delší dobu doma (například o prázdninách) a nebudete používat dávkovač vody nebo ledu, zavřete vodní ventil.
  - Jinak může dojít k úniku vody.

- Pokud nebudete chladničku velmi dlouho používat (3 týdny nebo déle), vyprázdněte ji včetně nádoby na led, odpojte ji od elektrické sítě, uzavřete vodovodní ventil, otřete přebytečnou vlhkost z vnitřních stěn a nechte otevřené dveře, aby uvnitř chladničky nedocházelo ke vzniku zápachu a plísní.
- V rámci zajištění optimálního provozu chladničky:
  - Neumisťujte potraviny do těsné blízkosti ventilačních otvorů v zadní části chladničky, protože by omezily cirkulaci vzduchu uvnitř chladicího prostoru.
  - Potraviny před uložením do chladničky dobře zabalte nebo je uzavřete do vzduchotěsných nádob.
  - Dodržujte maximální dobu skladovatelnosti uvedenou na mražených potravinách.
  - Chladničku není nutné odpojovat od elektrické sítě, pokud nebudete doma déle než tři týdny. Pokud však budete pryč více než tři týdny, vytáhněte všechny potraviny a led v nádobě na led, odpojte chladničku od sítě, zavřete vodní ventil, otřete přebytečnou vlhkost z vnitřních stěn a nechte dveře otevřené, aby se zabránilo zápachům a plísní.
- Zákonná záruka a zásahy.
  - Na jakékoli změny a úpravy provedené třetí stranou na tomto spotřebiči se nevztahuje záruka společnosti Samsung a společnost Samsung v takových případech neodpovídá za jakékoli bezpečnostní incidenty nebo škody způsobené těmito úpravami.



## Bezpečnostní informace

---

- Ujistěte se, že ventilační otvory uvnitř chladničky nic neblokuje.
  - Pokud jsou ventilační otvory zakryté, zejména plastovým sáčkem, může dojít k nepřiměřenému poklesu teploty. Pokud je tato doba ochlazování příliš dlouhá, může dojít k prasknutí vodního filtru a úniku vody.
- Používejte pouze výrobek ledu dodávaný k chladničce.
- Otřete vlhkost uvnitř chladničky a nechte otevřené dveře.
  - V opačném případě může vzniknout zápach a plíseň.
- Po vypojení spotřebiče z elektrické zásuvky vyčkejte alespoň pět minut, než jej opět zapojíte.
- V případě, že dojde ke styku spotřebiče s vodou, vypojte jej ze zásuvky a kontaktujte vaše servisní středisko Samsung Electronics.
- Vyhněte se použití nepřiměřené síly při manipulaci se skleněnými povrchy.
  - Rozbité sklo může způsobit zranění nebo škody na majetku.
- Nádrž na vodu a zásobník ledových kostek používejte pouze s pitnou vodou (kohoutkovou, minerální nebo filtrovanou).
  - Neplňte nádrž čajem nebo sportovními nápoji. Mohlo by to vést k poškození chladničky.
- Dejte pozor na případné uvíznutí prstů ve dveřích chladničky.
- Pokud dojde k zaplavení chladničky vodou, kontaktujte nejbližší servisní středisko.
  - Hrozí nebezpečí úrazu elektrickým proudem nebo požáru.



- Ve dveřních přihrádkách nenechávejte rostlinný olej. Může ztuhnout, což zhorší jeho chuť, a bude obtížné ho použít. Navíc z otevřené lahve může unikat olej, což může vést až k prasknutí dveřní přihrádky. Po otevření lahve je nejlepší nechat ji na chladném a tmavém místě, například ve skřínce nebo v komoře.
  - Mezi rostlinné oleje patří například olivový, kukuřičný, řepkový atd.

## Upozornění vztahující se k čištění

### UPOZORNĚNÍ

- Nestříkejte vodu přímo na vnitřní nebo vnější povrch chladničky.
  - Hrozí nebezpečí úrazu elektrickým proudem nebo požáru.
- Ve vnitřním prostoru chladničky nepoužívejte vysoušeč vlasů.
- Nedávejte do chladničky zapálenou svíčku za účelem odstranění nepříjemných pachů.
  - Může tak vzniknout nebezpečí úrazu elektrickým proudem nebo požáru.
- Nestříkejte čisticí prostředky přímo na displej.
  - Mohly by se setřít nápisy vytištěné na displeji.
- Pokud se do spotřebiče dostane cizorodá tekutina (např. voda), odpojte chladničku ze zásuvky a kontaktujte nejbližší servisní středisko.
  - V opačném případě hrozí nebezpečí úrazu elektrickým proudem nebo požáru.

## Bezpečnostní informace

---

- Případné nečistoty na vidlici zástrčky přívodního kabelu odstraňte čistým, suchým hadrem. K čištění elektrické zástrčky nikdy nepoužívejte mokrý nebo vlhký hadr.
  - V opačném případě hrozí nebezpečí úrazu elektrickým proudem nebo požáru.
- Nečistěte spotřebič přímým stříkáním vody.
- K čištění nepoužívejte benzen, ředidlo ani chlór.
  - Tyto látky mohou poškodit povrch spotřebiče a způsobit požár.
- Do otvoru dávkovače nikdy nevkládejte prsty ani žádné předměty.
  - Mohlo by dojít ke zranění osob nebo poškození zařízení.
- Před čištěním nebo údržbou odpojte spotřebič ze zásuvky.
  - V opačném případě hrozí nebezpečí úrazu elektrickým proudem nebo požáru.
- Pro čištění chladničky používejte čistou houbičku nebo měkký hadřík a jemný saponát.
- K čištění vnějších povrchů (dveří a skříně), plastových částí, obložení dveří a interiéru a těsnění nepoužívejte abrazivní ani silné čisticí prostředky, jako jsou čističe oken, čisticí prášky, hořlavé kapaliny, kyselina chlorovodíková, čisticí vosky, koncentrované saponáty, bělidla nebo čisticí prostředky obsahující ropné produkty.
  - Mohou způsobit škrábance nebo poškodit materiál.
- Pokud jsou skleněné police nebo kryty studené, nečistěte je teplou vodou. V případě vystavení náhlým změnám teploty nebo při nárazu či pádu by se mohly zlomit.



---

## Důležité výstrahy vztahující se k likvidaci

---

### **VÝSTRAHA**

- Obalové materiály tohoto výrobku prosím zlikvidujte způsobem šetrným k životnímu prostředí.
- Před odvozem spotřebiče k likvidaci zkontrolujte, zda není poškozeno žádné potrubí ani zařízení na jeho zadní straně.
- Jako chladivo se používá látka R-600a nebo R-134a. Typ chladiva pro vaši chladničku zjistíte na štítku kompresoru spotřebiče nebo na typovém štítku uvnitř chladničky. Pokud tato chladnička obsahuje hořlavý plyn (chladivo R-600a), obraťte se na místní úřady ohledně bezpečné likvidace tohoto výrobku.
- Před odložením výrobku určeného k likvidaci demontujte dveře anebo dveřní těsnění a zámky dveří, aby uvnitř nemohly uvíznout malé děti nebo zvířata. Děti musí být pod dohledem, aby bylo zajištěno, že si s přístrojem nebudou hrát. Děti by mohly uvíznout uvnitř a zranit se nebo se udusit.
  - Děti by mohly uvíznout uvnitř a zranit se nebo se udusit.
- Součástí izolačního materiálu je cyklopentan. Plyny použité v izolačních materiálech vyžadují speciální postupy likvidace. Postup řádné likvidace tohoto výrobku vám sdělí místní úřad ochrany životního prostředí.
- Uchovávejte veškeré balicí materiály mimo dosah dětí. Mohou pro ně představovat nebezpečí.
  - V případě, že si dítě nasadí přes hlavu sáček nebo jiný balicí materiál, hrozí nebezpečí udušení.

# Bezpečnostní informace

---

## Další tipy pro správné použití

---

- V případě výpadku elektrické energie kontaktujte energetickou společnost s dotazem, jak dlouho bude výpadek trvat.
  - Většina výpadků elektrické energie netrvá déle než jednu nebo dvě hodiny, což teplotu v mrazničce neovlivní. V době výpadku proudu však omezte otevírání dveří mrazničky na minimum.
  - Pokud by výpadek elektrické energie trval déle než 24 hodin, vyjměte veškeré mražené potraviny.
- Výkon chladničky nemusí být konzistentní (teplota v mrazničce může nepřiměřeně růst a zmrazené potraviny tak mohou začít tát) v případě, že se bude delší dobu nacházet na místě, ve kterém se teploty stále pohybují pod přípustnými hodnotami.
- Některým potravinám uložení do chladničky nesvědčí a může mít negativní dopad na jejich čerstvost.
- Vaše mraznička je vybavena funkcí odmrazování. To znamená, že není nutné ji ručně odmrazovat. Tato činnost bude probíhat automaticky.
- Teplota se během odmrazování zvyšuje podle požadavků norem ISO. Pokud však chcete předejít nežádoucímu zvýšení teploty zmrazených potravin během odmrazování mrazničky, zabalte je do několika vrstev novinového papíru.
- Potraviny, které se zcela rozmrazily, neukládejte zpět do mrazničky.

- 
- V přihrádkách nebo zásuvkách mrazničky, které jsou označeny dvěma hvězdičkami (☆☆), je teplota o něco vyšší než ve zbytku mrazničky.  
Při používání přihrádek se dvěma hvězdičkami se řiďte pokyny uvedenými v návodu k obsluze dodanému k zakoupenému spotřebiči.

# Bezpečnostní informace

## Instrukce vztahující se ke směrnici OEEZ



Správná likvidace výrobku (Elektrický a elektronický odpad)

(Platí pro země s odděleným systémem sběru)

Toto označení na výrobku, jeho příslušenství nebo dokumentaci znamená, že výrobek a jeho elektronické příslušenství (například nabíječku, náhlavní sadu, USB kabel) je po skončení životnosti zakázáno likvidovat jako běžný komunální odpad. Možným negativním dopadům na životní prostředí nebo lidské zdraví způsobeným nekontrolovanou likvidací zabráníte oddělením zmíněných produktů od ostatních typů odpadu a jejich zodpovědnou recyklací za účelem udržitelného využívání druhotných surovin.

Uživatelé z řad domácností by si měli od prodejce, u něhož produkt zakoupili, nebo u příslušného městského úřadu vyžádat informace, kde a jak mohou tyto výrobky odevzdat k bezpečné ekologické recyklaci.

Podnikoví uživatelé by měli kontaktovat dodavatele a zkontrolovat všechny podmínky kupní smlouvy. Tento výrobek a jeho elektronické příslušenství nesmí být likvidován spolu s ostatním průmyslovým odpadem.

Informace o závazcích společnosti Samsung v oblasti ochrany životního prostředí a regulačních povinností týkajících se výrobku (např. uplatňování nařízení o likvidaci baterií, REACH, OEEZ) najdete prostřednictvím [www.samsung.com](http://www.samsung.com) v sekci věnované udržitelnosti.

(Pouze pro výrobky prodávané v evropských zemích a Spojeném království)

# Instalace

Tyto instrukce pečlivě čtěte a řiďte se jimi. Jedině tak bude zajištěna správná instalace spotřebiče a jeho bezpečný provoz.

## ⚠ VÝSTRAHA

- Chladničku používejte pouze k účelu, pro který je určena, dle popisu v tomto návodu.
- K provádění servisních úkonů je oprávněn pouze kvalifikovaný technický personál.
- Obalový materiál zlikvidujte v souladu s místními předpisy.
- Aby se zabránilo úrazu elektrickým proudem, před provedením servisních úkonů nebo výměnou částí odpojte napájecí kabel.

## Rychlý přehled

Skutečná chladnička a její dodané součásti se mohou v závislosti na modelu a zemi lišit od obrázků uvedených v tomto návodu.

### Typ A

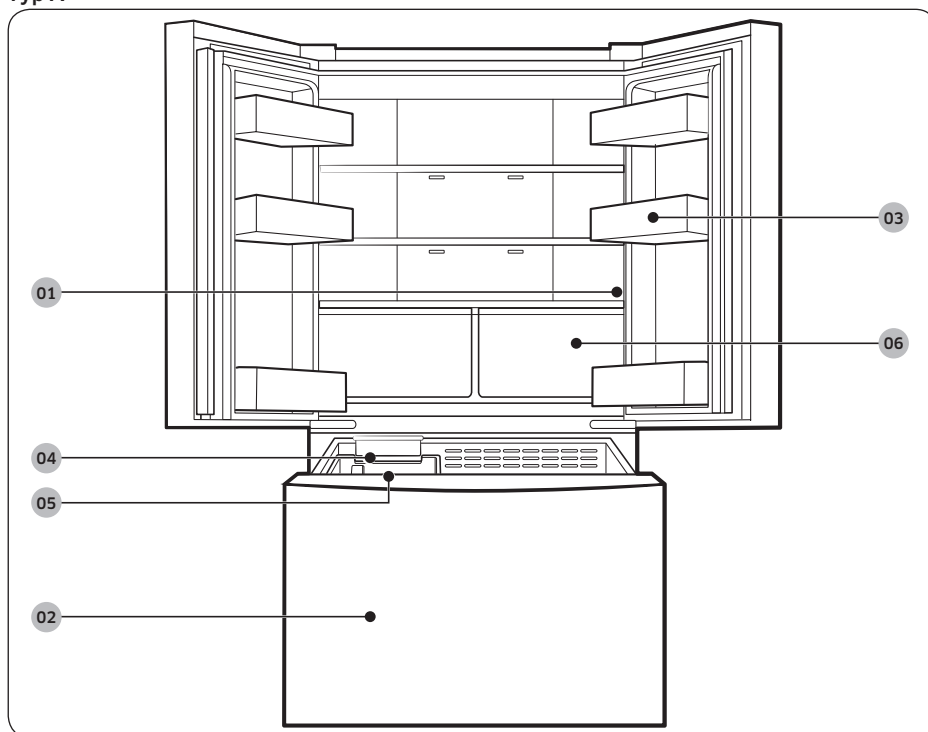

# Instalace

## Typ B

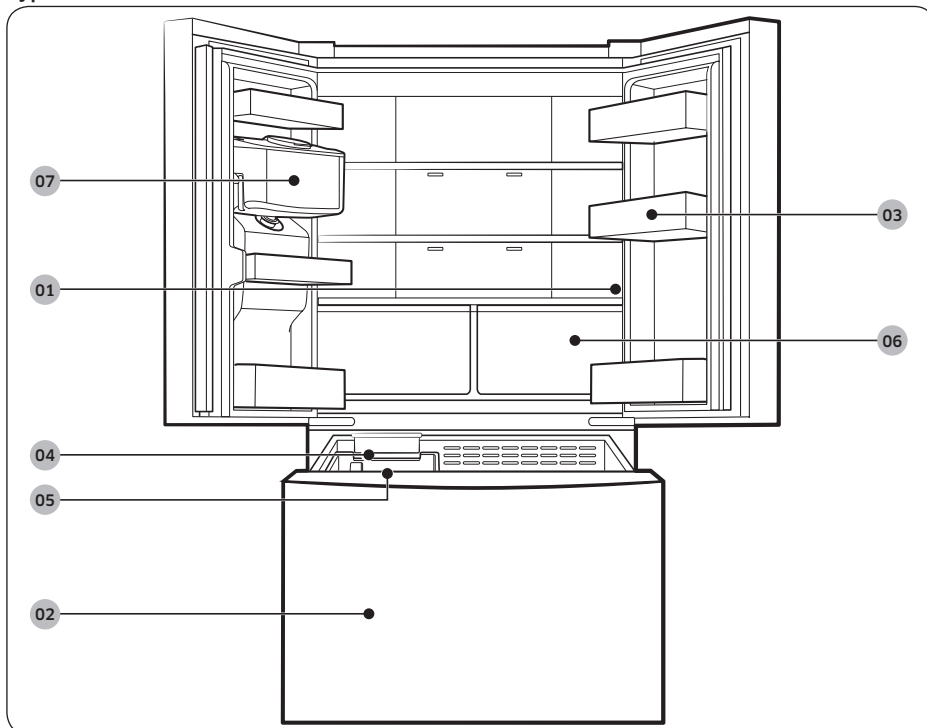

01 Hlavní panel

03 Dveřní přihrádky

05 Nádobna na led

07 Nádrž na vodu\*

02 Mraznička

04 Výrobník ledu

06 Zásuvky chladničky

\* k dispozici pouze u vybraných modelů

### POZNÁMKA

- Chcete-li dosáhnout energetické účinnosti, umístěte všechny police, zásuvky a koše na jejich původní místa.
- Při zavírání dveří se ujistěte, že je vertikální odklápěcí část ve správné poloze, aby nedošlo k poškrábání dveří.
- Pokud je vertikální odklápěcí část obráceně, umístěte ji do správné polohy a poté dveře zavřete.
- Na vertikální odklápěcí části se může tvořit vlhkost.
- Pokud dveře zavřete silou, druhé dveře se mohou otevřít.

- Jestliže přestane svítit vnitřní nebo vnější LED osvětlení, obraťte se na místní servisní středisko společnosti Samsung.
- Pokud jsou dveře ponechány příliš dlouho otevřené, bude blikat horní vnitřní kontrolka LED. To je normální.

### Dveřní přihrádky

Vaše chladnička je dodávána s dveřními přihrádkami různých druhů a velikostí. Pokud byly dveřní přihrádky k vaší chladničce zabaleny samostatně, použijte k jejich správnému umístění obrázky níže. Počet dveřních přihrádek se může u jednotlivých modelů lišit.

Typ A

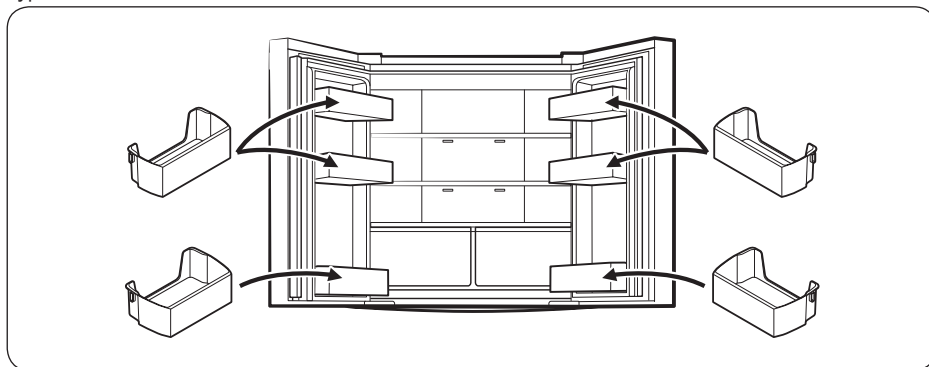

Typ B

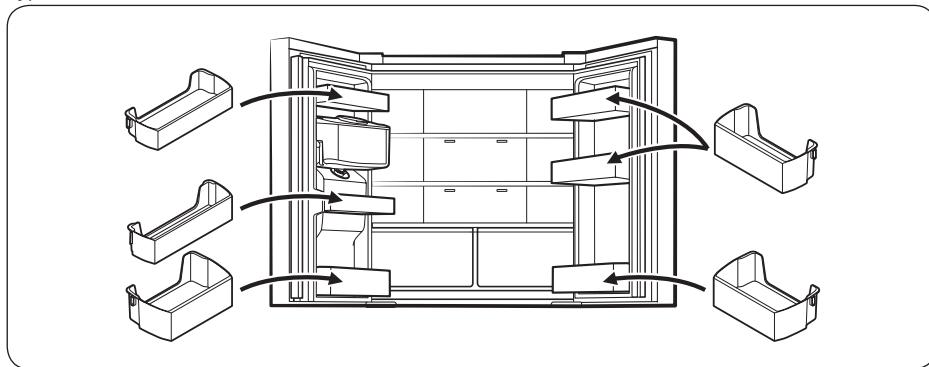

# Instalace

## Instalace krok za krokem

### KROK 1 Vyberte vhodné umístění

Vyberte umístění, které

- má stabilní, vyrovnaný povrch, který nebude blokovat ventilační otvory spotřebiče,
- je mimo přímé sluneční světlo,
- má dostatečný prostor pro otevírání a zavírání dveří,
- je daleko od zdrojů tepla,
- poskytuje dostatečný prostor pro údržbu a servis,
- má teplotní rozsah mezi 10 °C a 43 °C.

Požadavky na volný prostor

Požadavky na prostor pro instalaci zjistíte na následujících obrázcích a v tabulkách.

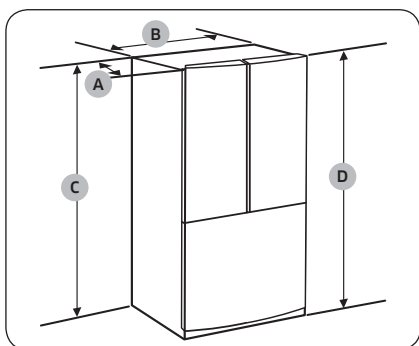

Model	RF44A* RF50A*	RF49A* RF57A*
Hloubka „A“	715 mm	765 mm
Šířka „B“	817 mm	817 mm
Výška „C“	1749 mm	1749 mm
Celková výška „D“	1776 mm	1776 mm



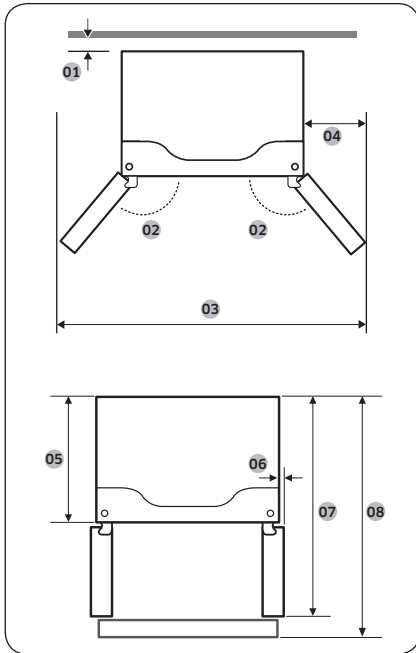

Model	RF44A* RF50A*	RF49A* RF57A*
01	50 mm	50 mm
02	135°	135°
03	1393 mm	1393 mm
04	291 mm	291 mm
05	625 mm	675 mm
06	31,5 mm	31,5 mm
07	1056 mm	1101 mm
08	1082 mm	1132 mm

#### POZNÁMKA

Rozměry uvedené v tabulce výše se mohou od skutečných rozměrů mírně lišit v závislosti na způsobu měření a zaokrouhlování.

Instalace

# Instalace

## KROK 2 Vyrovnání

Informace, jak postupovat, pokud je chladnička příliš rozměrná, aby prošla vstupním vchodem, naleznete v části Demontáž dveří pro vstup.

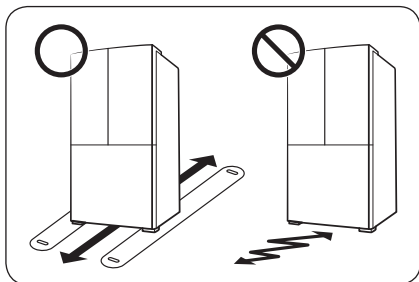

### POZNÁMKA

Abyste nepoškodili podlahu, dejte přední vyrovnávací nožky do vzpřímené polohy.

- Povrch, na který chladničku umístíte, musí snést zátěž plně naložené chladničky.
- Kvůli ochraně povrchu podlahy položte směrem k finálnímu umístění chladničky velký kus lepenky.
- Po usazení chladničky do požadovaného umístění s ní pokud možno dále nepohybujte, abyste nepoškodili povrch podlahy. Pokud je třeba ji posunout, podložte ji tvrdou lepenkou nebo kusem látky, např. starým kobercem.

### KROK 3 Demontáž dveří pro vstup

Pokud chladnička neprojde kvůli své velikosti vstupními dveřmi vašeho domu či kuchyně, postupujte podle pokynů k demontáži a zpětné montáži dveří chladničky. Pokud demontáž dveří není nutná, přejděte na stranu 41 a pokračujte v postupu instalace.

#### VÝSTRAHA

Před demontáží dveří odpojte napájecí kabel.

Potřebné nářadí (není v dodávce)

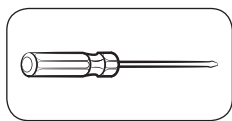

Křížový šroubovák

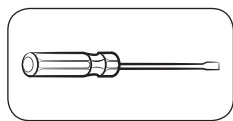

Plochý šroubovák

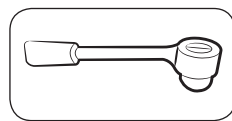

Nástrčkový klíč 10 mm

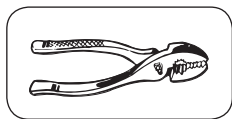

Kleště

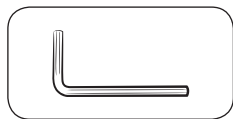

Inbusový klíč 5 mm

# Instalace

## Demontáž dveří chladničky

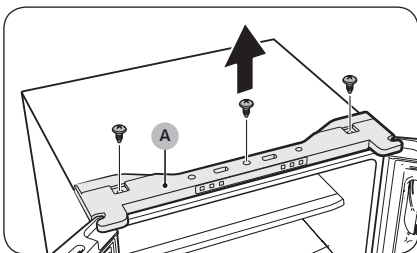

1. Křížovým šroubovákem demontujte šrouby upevňující horní kryt (A).

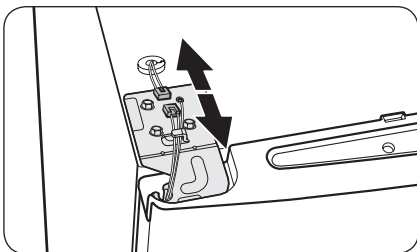

2. Odpojte kabely na vrchu chladničky.

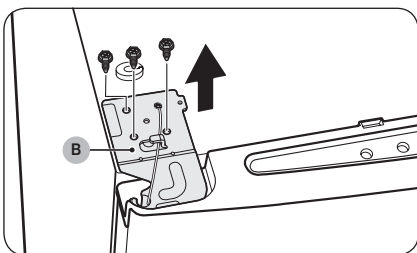

3. Pomocí nástrčkového klíče (10 mm) demontujte šrouby upevňující horní závěs (B).

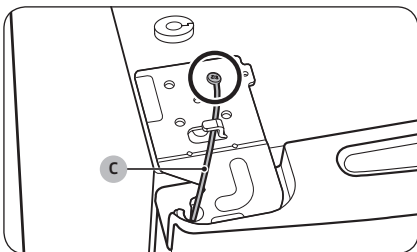

4. Křížovým šroubovákem demontujte šroub upevňující zemnicí vodič (C).

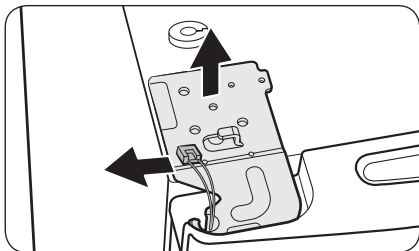

5. Demontujte horní závěs z dveří.

**POZNÁMKA**

Při demontáži horního závěsu postupujte opatrně. Kabely ze dveří vedou přes hřídel závěsu.

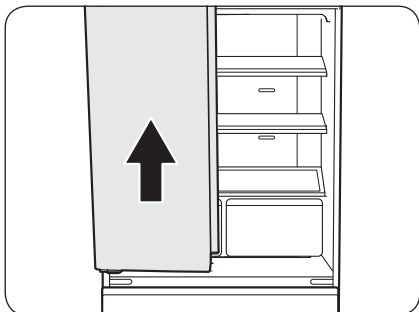

6. Opatrně zvedněte dveře chladničky a demontujte je. Na dveře nevyvíjejte nadměrnou sílu. Mohly by spadnout a způsobit vám zranění.

7. Dveře položte na plochý povrch.

### Zpětná montáž dveří chladničky

Po přesunutí chladničky na její konečné místo namontujte dveře zpět pomocí pokynů pro demontáž v opačném pořadí.

# Instalace

## Demontáž zásuvky mrazničky

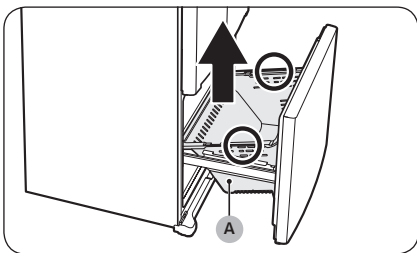

1. Zcela otevřete zásuvku mrazničky a zvednutím vyjměte koš umístěný v zásuvce (A).

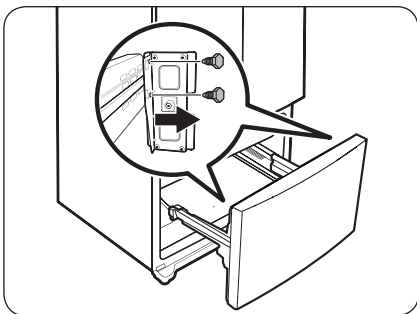

2. Pomocí nástrčkového klíče (10 mm) demontujte 4 šrouby upevňující dveře.

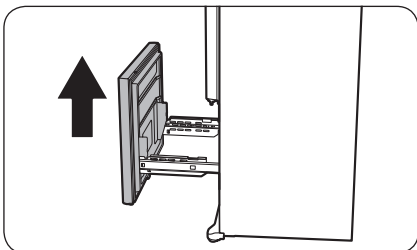

3. Zvedněte dveře mrazničky z kolejnic a demontujte je.

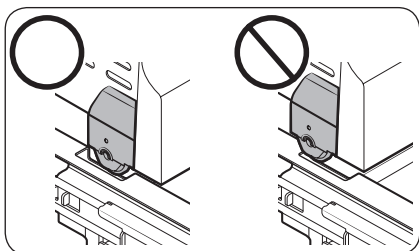

### Zpětná montáž zásuvky mrazničky

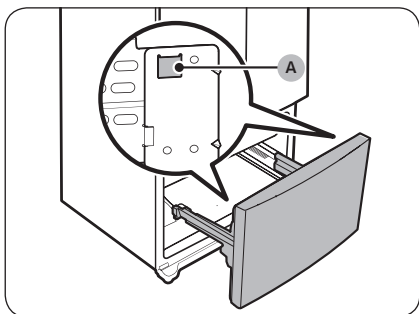
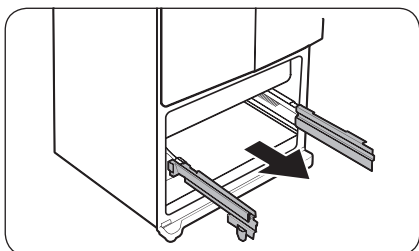

### ⚠ UPOZORNĚNÍ

- Dávejte pozor, abyste nepoškrábali nebo nepromáčkli sestavu kolejnič.
- Ujistěte se, že jste vložili koše mrazničky na správné místo. Jinak se nebudou dveře správně otevírat a zavírat, což povede ke vzniku námrazy.
- V zásuvce mrazničky neskladujte příliš mnoho potravin. Bránilo by to řádnému zavření zásuvky mrazničky, což by vedlo ke vzniku námrazy.

1. Zcela vytáhněte kolejnič zásuvky mrazničky.

2. Nasadte dveře mrazničky do otvorů (A) na boční straně kolejnič.

# Instalace

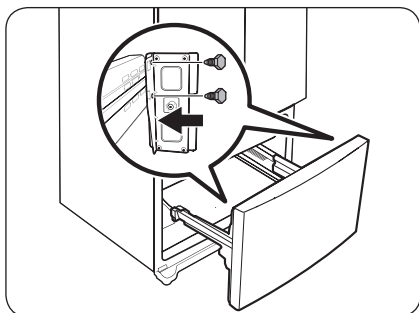

3. Pomocí nástrčkového klíče (10 mm) a 4 šroubů upevněte dveře ke kolejnici.

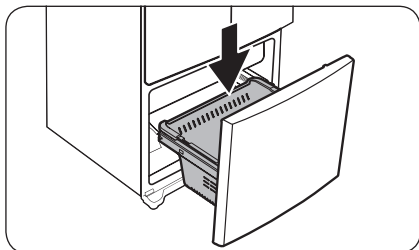

4. Vložte koš mrazničky zpět na své místo.



## KROK 4 Vyrovnání chladničky

### ⚠ UPOZORNĚNÍ

- Po instalaci musí chladnička stát ve vyrovnané poloze na ploché, pevné podlaze. Nevyrovnání chladničky může vést k jejímu poškození nebo fyzickému zranění.
- Při vyrovnávání chladničky dbejte na to, aby byla prázdná. Zkontrolujte, zda v chladničce nezůstaly žádné potraviny.
- Z bezpečnostních důvodů proveďte vyrovnání tak, aby byla přední strana nepatrně výše než zadní.

Chladničku vyrovnajte pomocí speciálních šroubů (nivelátorů) na předních nožkách. Pro otáčení nivelátory použijte plochý šroubovák.

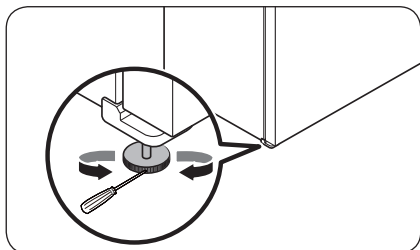

- Při seřizování výšky na levé straně: Do nivelátoru přední levé nožky vložte plochý šroubovák. Pro zvýšení levé strany otáčejte po směru hodinových ručiček nebo pro snížení otáčejte proti směru hodinových ručiček.
- Při seřizování výšky na pravé straně: Do nivelátoru přední pravé nožky vložte plochý šroubovák. Pro zvýšení pravé strany otáčejte po směru hodinových ručiček nebo pro snížení otáčejte proti směru hodinových ručiček.

# Instalace

## KROK 5 Seřízení dveří chladničky

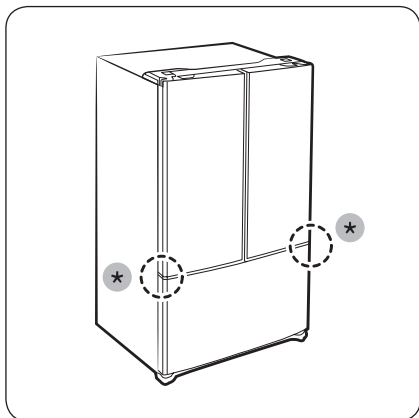

- Před seřízením dveří chladničky se ujistěte, že je chladnička v rovině. Podrobné pokyny najdete v části „Vyrovnání chladničky“.
- Ke zvednutí nebo snížení dveří můžete použít **seřizovací prvky (\*)** ve spodní části obou dveří chladničky.

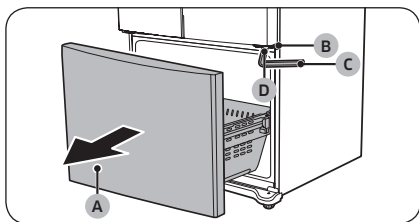

1. Zcela otevřete zásuvku mrazničky (A) a vyhledejte prostřední závěs (B).
2. Nasadte inbusový klíč (C) na hřídel (D) prostředního závěsu.

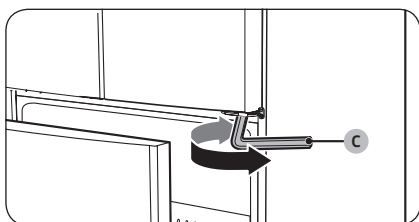

3. Otáčením inbusového klíče (C) po směru nebo proti směru hodinových ručiček zvednete nebo snížete dveře.

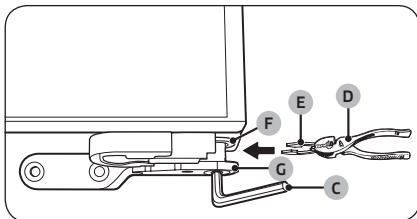

4. Pomocí kleští (D) vložte dodaný pojistný kroužek (E) do mezery mezi průchodkou závěsu (F) a prostředním závěsem (G). Počet potřebných pojistných kroužků závisí na velikosti mezery.

**POZNÁMKA**

S tímto výrobkem jsou dodávány dva 0,04" pojistné kroužky.

# Instalace

## KROK 6 Připojení vodovodního potrubí dávkovače (pouze pro určité modely)

Dávkovač vody s filtrem je jednou z užitečných funkcí vaší nové chladničky. Z důvodu ochrany vašeho zdraví odstraňuje vodní filtr z vody nežádoucí částice. Vodu však nesterilizuje ani neníčí mikroorganismy. K tomuto účelu byste si museli zakoupit samostatný systém čištění vody.

Vodovodní potrubí se rovněž připojuje k výrobniku ledu. Aby výrobnik ledu fungoval správně, je nutný tlak vody 206 až 827 kPa.

Pokud používáte chladničku v oblasti s nízkým tlakem vody (pod 30 psi / 206 kPa), můžete nainstalovat přídatné čerpadlo, které bude nízký tlak kompenzovat.

Po připojení vodovodního potrubí se ujistěte, že je nádrž na vodu uvnitř chladničky správně naplněna. Za tímto účelem stlačte páčku dávkovače vody a držte ji, dokud z výstupního otvoru nezačne vytékat voda.

### POZNÁMKA

- Sady pro instalaci vodovodního potrubí si lze dodatečně zakoupit u vašeho prodejce. Doporučujeme použít sadu pro instalaci vodovodního potrubí, která obsahuje měděné potrubí a kompresní matici 6 mm.

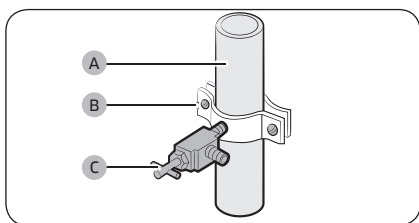

1. Uzavřete hlavní přívod vody.
2. Namontujte potrubní svorku (B) a uzavírací ventil (C) na přívod studené vody (A).

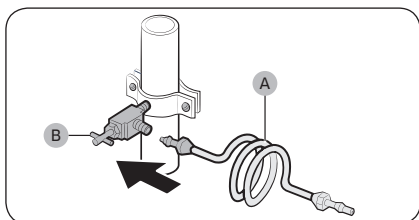

3. Připojte sadu pro instalaci vodovodního potrubí (A) k uzavíracímu ventilu (B).

## Připojení přívodu vody k chladničce

Aby bylo možné dokončit toto připojení, musíte si zakoupit několik dalších součástí. Tyto součásti mohou být dostupné jako sada ve vašem místním obchodě s instalátorskými potřebami.

Měděné potrubí	<ul style="list-style-type: none"><li>• 1/4" měděné potrubí</li><li>• 1/4" kompresní matice (1 ks)</li><li>• Objímka (2 ks)</li></ul>
Plastové potrubí	<ul style="list-style-type: none"><li>• 1/4" plastové potrubí → tvarový konec (kužel)</li><li>• 1/4" kompresní matice (1 ks)</li></ul>

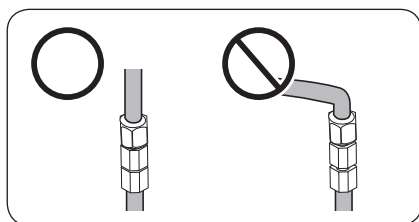
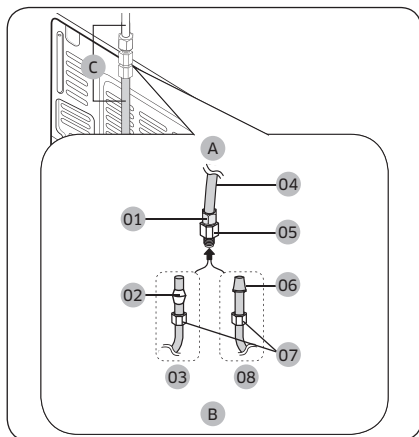

- A. Chladnička
- B. Domovní přívod vody
- C. Vodovodní potrubí: musí být rovné.

- 01 Kompresní matice (1/4") (sestaveno)
- 02 Objímka (není součástí balení)
- 03 Měděné potrubí (není součástí balení)
- 04 Plastové potrubí (sestaveno)
- 05 Kompresní spojka (sestaveno)
- 06 Tvarový konec (kužel)
- 07 Kompresní matice (1/4") (není součástí balení)
- 08 Plastové potrubí (není součástí balení)

### POZNÁMKA

Pokud je nutné chladničku po připojení vodovodního potrubí (C) přemístit, zkontrolujte, že je spoj vodovodního potrubí rovně.

# Instalace

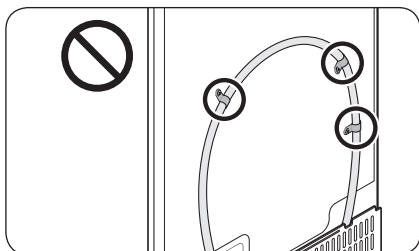

## ⚠ UPOZORNĚNÍ

Vodní filtr neupevňujte na žádnou část chladničky. Mohlo by to vést k poškození chladničky.

1. Připojte sestavenou kompresní spojku k domovnímu vodovodnímu potrubí.
  - Pokud používáte měděné potrubí, nasuňte **kompresní matici (07)** (není součástí balení) a **objímku** (není součástí balení) na měděné potrubí (není součástí balení) podle obrázku.
  - Pokud používáte **plastové potrubí (08)**, nasadte tvarový konec (kužele) **plastového potrubí (08)** na kompresní spojku.

## ⚠ UPOZORNĚNÍ

- V případě **plastového potrubí (08)** jej nepoužívejte bez tvarového konce (kužele).
  - Pokud ponecháte vodovodní potrubí odpojené, může vodovodní ventil časem začít vydávat bzučivý zvuk. V takovém případě se ujistěte, že je funkce výroby ledu nastavena na „OFF (Vypnuto)“, a nepokoušejte se dávkovač vody používat.
2. Dotáhněte **kompresní matici (07)** na **kompresní spojku**. **Kompresní matici (07)** neutahujte nadměrnou silou.
  3. Otevřete přívod vody a zkontrolujte, zda nedochází k úniku. Pokud se v místech připojení objeví kapky vody nebo jakékoli netěsnosti, uzavřete hlavní přívod vody. Zkontrolujte připojení a v případě potřeby je dotáhněte.
  4. Před pitím nebo použitím vody z chladničky nechejte filtrem protéct přibližně 4 litry vody. (Nechejte vodu protékat po dobu zhruba 6 minut.) Proplachování provedte přitlačením velké sklenice nebo šálku na páčku dávkovače vody. Naplňte sklenici, vyprázdněte ji a následně postup zopakujte.
  5. Po zapnutí chladničky nechejte výrobek ledu připravovat led 1 až 2 dny. Během této doby vyhoďte první 1 nebo 2 nádoby s ledem připraveným výrobníkem ledu, abyste měli jistotu, že veškeré nečistoty z vodovodního potrubí byly odstraněny.

## 📖 POZNÁMKA

Přívod vody připojujte výhradně ke zdroji pitné vody.

- Pokud budete muset přívod vody opravit nebo demontovat, odřízněte  $\frac{1}{4}$ " plastového potrubí, aby se zajistilo bezpečné spojení bez úniku.
- Přívod vody lze rychle otestovat pomocí papírového kelímku. Za normálních podmínek je dávkovač vody schopen naplnit kelímek o objemu 170 ml přibližně za 10 sekund.



---

## KROK 7 Počáteční nastavení

---

Po dokončení níže uvedených kroků bude vaše chladnička plně provozuschopná.

1. Zapojte zástrčku do elektrické zásuvky a uveďte chladničku zpět do provozu.
2. Otevřete dveře a zkontrolujte, zda vnitřní osvětlení svítí.
3. Nastavte ovládání teploty na nejnižší úroveň a přibližně hodinu vyčkejte. Mraznička lehce zamrzne a motor by měl hladce běžet.
4. Počkejte, dokud teplota v chladničce neklesne na požadovanou úroveň. Poté je chladnička připravena k použití.

---

## KROK 8 Závěrečná kontrola

---

Po dokončení instalace zkontrolujte:

- Zda je chladnička zapojena do elektrické zásuvky se správným uzemněním.
- Zda se chladnička nachází na rovném povrchu s dostatečným odstupem od okolních stěn a skříní.
- Zda je poloha chladničky vyrovnaná a stabilní.
- Zda je možné dveře chladničky volně otevírat a zavírat a po jejich otevření dojde k rozsvícení vnitřního osvětlení.



# Provoz

## Hlavní panel

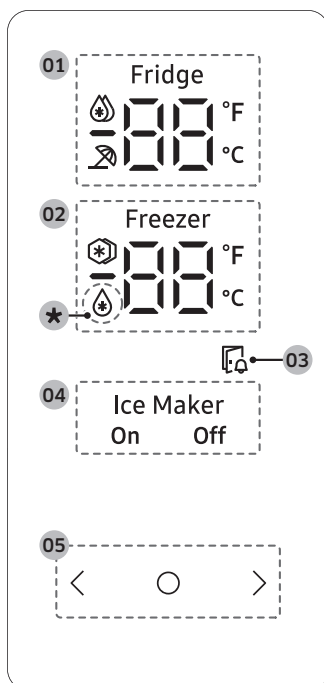

PROVOZ

<b>01</b> Kontrolka chladničky	<ul style="list-style-type: none"><li>• Zobrazuje aktuální nebo požadovanou teplotu chladničky.</li><li>•  indikuje, že je funkce Turbochlazení aktivní.</li><li>•  indikuje, že je funkce Dovolená aktivní.</li></ul>
<b>02</b> Kontrolka mrazničky	<ul style="list-style-type: none"><li>• Zobrazuje aktuální nebo požadovanou teplotu mrazničky.</li><li>•  indikuje, že je funkce Turbomrazení aktivní.</li></ul>
<b>03</b> Kontrolka otevřených dveří	<ul style="list-style-type: none"><li>• Tato kontrolka bliká se zobrazením alarmu, když zůstanou dveře otevřené déle než 2 minuty.</li></ul>
<b>04</b> Kontrolka výrobniku ledu	<ul style="list-style-type: none"><li>• Zobrazuje stav výrobniku ledu.</li><li>• Pro aktivaci výroby ledu je nutné výrobnik ledu zapnout.</li></ul>



## 05 Tlačítka

- Když je displej vypnutý, klepněte pro jeho aktivaci na libovolné tlačítko.
- Klepnutím na tlačítko ○ vyberte požadovanou položku na hlavním panelu a potvrďte veškeré změny nastavení.
- Klepnutím na tlačítko < nebo > změňte nastavení vybrané položky na hlavním panelu.

\* k dispozici pouze u vybraných modelů

### POZNÁMKA

- Ovládací panel je nastaven tak, že je vypnutý, když není lednička používána. Bude aktivní a rozsvítí se pouze, když otevřete dveře nebo klepnete na tlačítka.
- Pokud zůstanou dveře otevřené déle než 5 minut, vnitřní osvětlení bude blikat po dobu 5 minut a následně zhasne za účelem upozornění neslyšících a nedoslýchavých uživatelů na otevřené dveře. Upozorňujeme, že tato funkce je normální.

# Provoz

## Nastavení požadované teploty nebo funkce

Vyberte chladničku nebo mrazničku a nastavte požadovanou teplotu nebo funkci.

1. Klepnutím na libovolné tlačítko (<, ○ nebo >) aktivujte displej.
  - Tento krok se nemusí vztahovat na některé modely.
2. Opakovaně klepněte na tlačítko ○, dokud nezačne blikat kontrolka chladničky nebo mrazničky.
  - Kontrolka zvoleného prostoru bude blikat.
3. Klepnutím na tlačítko < nebo > vyberte požadovanou teplotu nebo funkci.
  - V tabulce najdete volby dostupné pro jednotlivé prostory.

Chladnička	<ul style="list-style-type: none"><li>• Dostupné možnosti (stupně Celsia): ☼ (Turbochlazení) ↔ 1 °C ↔ 2 °C ↔ 3 °C ↔ 4 °C ↔ 5 °C ↔ 6 °C ↔ 7 °C ↔ ☼ (Dovolená)</li><li>• Funkce Turbochlazení slouží k urychlení procesu chlazení při maximální rychlosti ventilátoru. Chladnička běží na plný výkon po dobu dvou a půl hodiny a poté se vrátí na předchozí teplotu.</li></ul>
Mraznička	<ul style="list-style-type: none"><li>• Dostupné možnosti (stupně Celsia): ☼ (Turbomrazení) ↔ -23 °C ↔ -22 °C ↔ -21 °C ↔ -20 °C ↔ -19 °C ↔ -18 °C ↔ -17 °C ↔ -16 °C ↔ -15 °C</li><li>• Funkce Turbomrazení slouží k urychlenému snížení teploty uvnitř mrazničky.</li><li>• Tato funkce zůstane aktivní 50 hodin. Poté teplota v mrazničce stoupne na původní úroveň. Pokud potřebujete zmrazit větší objem potravin, zapněte funkci Power Freeze (Turbomrazení) alespoň 20 hodin před uložením potravin do mrazničky.</li></ul> <p><b>POZNÁMKA</b></p> <p>Při používání této funkce dojde ke zvýšení spotřeby elektrické energie chladničky. V případě, že ji nebudete potřebovat, ji nezapomeňte vypnout a vrátit mrazničku do původního nastavení teploty.</p>

4. Klepnutím na tlačítko ○ potvrďte svou volbu nebo počkejte 5 sekund.
  - Kontrolka zvoleného prostoru přestane blikat.

### **POZNÁMKA**

- Používání funkcí Turbochlazení nebo Turbomrazení zvyšuje spotřebu elektrické energie.
- Pokud změníte na panelu teplotu, displej bude ukazovat skutečnou teplotu v chladničce, dokud se teplota nezmění na vámi nastavenou. Poté bude panel zobrazovat nově nastavenou teplotu. Nezapomeňte, že chladničce nějakou dobu trvá, než nové teploty dosáhne. To je normální. Než se tak stane, nemusíte teplotu nastavovat znovu.
- Aby bylo možné zajistit optimální výkon, doporučujeme nastavit teplotu na -19 °C pro mrazničku a 3 °C pro chladničku.
- Pokud často otevíráte dveře chladničky nebo pokud chladnička obsahuje velké množství potravin, může teplota v ní vzrůst. Pokud k tomu dojde, teplotní displej bliká, dokud se chladnička nevrátí na zadané nastavení teploty. Jestliže blikání trvá delší dobu, požádejte místní servisní středisko Samsung o technickou pomoc.



---

## Změna jednotek teploty

---

Jednotky teploty můžete přepínat mezi stupni Fahrenheita a stupni Celsia.

1. Klepnutím na libovolné tlačítko (<, ○ nebo >) aktivujete displej.
  - Tento krok se nemusí vztahovat na některé modely.
2. Opakovaně klepněte na tlačítko ○, dokud nezačnou blikat symboly °F a °C na chladničce nebo mrazničce.
3. Klepnutím na tlačítko < nebo > vyberte požadované jednotky teploty.
  - Klepnutím na tlačítko < vyberte stupně Fahrenheita.
  - Klepnutím na tlačítko > vyberte stupně Celsia.
4. Klepnutím na tlačítko ○ potvrďte svou volbu nebo počkejte 5 sekund.
  - Symboly °F a °C přestanou blikat.

---

## Zapnutí nebo vypnutí výrobniku ledu

---

Automatický výrobek ledu v mrazničce můžete zapnout nebo vypnout.

1. Klepnutím na libovolné tlačítko (<, ○ nebo >) aktivujete displej.
  - Tento krok se nemusí vztahovat na některé modely.
2. Opakovaně klepněte na tlačítko ○, dokud nezačne blikat kontrolka výrobku ledu.
3. Klepnutím na tlačítko < nebo > zapněte nebo vypněte výrobek ledu.
  - Klepnutím na tlačítko < jej zapněte.
  - Klepnutím na tlačítko > jej vypněte.
4. Klepnutím na tlačítko ○ potvrďte svou volbu nebo počkejte 5 sekund.
  - Kontrolka výrobku ledu přestane blikat.

---

## Aktivace nebo deaktivace režimu Šabat

---

Režim Šabat zůstane po zapnutí aktivní 85 hodin. Po uplynutí této doby bude automaticky deaktivován.

- Pokud chcete aktivovat nebo deaktivovat režim Šabat, současně podržte tlačítka ○ a > asi 6 sekund. Jakmile začne displej blikat, klepněte na tlačítko >.
  - Jestliže je chladnička v režimu Šabat, nebudou tlačítka, displej ani vnitřní osvětlení funkční. Funkce chlazení však bude u chladničky a mrazničky i nadále zachována.

### POZNÁMKA

- V případě vypnutí a následného zapnutí chladničky (například při výpadku proudu) zůstane režim Šabat aktivní. Pokud chcete režim Šabat ukončit, musíte jej deaktivovat výše uvedeným způsobem.



# Provoz

## Speciální funkce

### Výrobník ledu

Chladnička obsahuje vestavěný výrobek ledu, který automaticky uvolňuje led, takže si můžete vychutnávat kostky ledu nebo drcený led z filtrované vody.

#### Funkce výrobku ledu

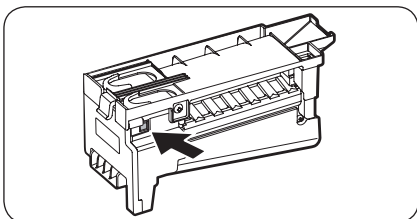

- Výrobník ledu bude vyrábět 8 kostek za cyklus - přibližně 100-130 kostek za dobu 24 hodin podle teploty oddělení mrazničky, teploty místnosti, počtu otevření dveří a dalších podmínek používání.
- První dávky ledu vyhodte, abyste umožnili vyčištění přívodu vody.
- Dbejte na to, aby nic nezasahovalo do pohybu ramena čidla. Když se zásobník naplní až po úroveň ramena čidla, výrobek ledu výrobu zastaví.
- Po opětovném zapnutí výrobku ledu dojde před obnovením provozu výrobku ledu k časové prodlevě.
- Spojení několika kostek dohromady je normální.
- Jestliže se led často nepoužívá, staré kostky ledu se zakalí, budou mít pachutí a smrští se. Pokud nechcete vyrábět led, vypněte výrobek ledu. (Podrobné pokyny k zapnutí nebo vypnutí výrobku ledu najdete v části „Zapnutí nebo vypnutí výrobku ledu“ na straně 51.)

#### POZNÁMKA

Jestliže je výrobek ledu zapnutý, bude teplota mrazničky nižší než nastavená teplota. Pokud nepotřebujete výrobek ledu používat, vypněte jej.

#### Když výrobek na led vypnete

Po vypnutí výrobku ledu vyjměte z nádoby na led všechny kostky ledu. Zbylé kostky by se mohly spojit v jeden kus a mohlo by být obtížné je odstranit.

## Dávkovač vody (pouze pro určité modely)

Pomocí dávkovače vody je možné získat vodu bez nutnosti otevírat dveře chladničky. Před použitím dávkovače je zapotřebí naplnit nádrž pitnou vodou.

### Plnění nádrže na vodu

Otevřete dveře. Nádrž na vodu se nachází poblíž dveřních přihrádek chladničky.

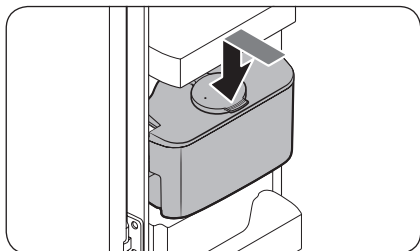
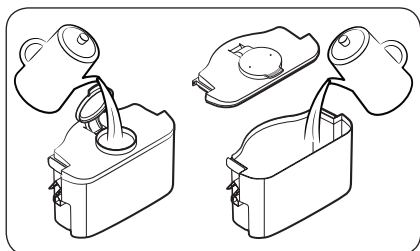
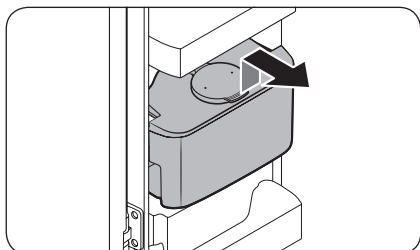

1. Uchopte nádrž na obou stranách a vysuňte.

2. Naplňte nádržku na vodu až 4 litry pitné vody. Vodu můžete do nádrže nalévat buď otvorem ve víku nebo po odstranění celého víka.

#### POZNÁMKA

Před prvním použitím nádrže na vodu vypláchněte.

3. Zasuňte nádrž na vodu zpět a zavřete dveře. Zkontrolujte, zda výstupní otvor nádrže na vodu směřuje dopředu.

# Provoz

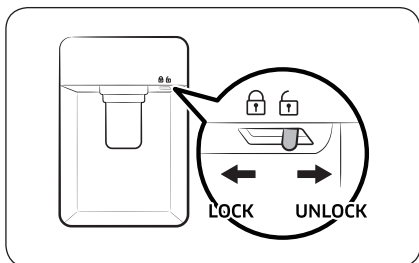

4. Přidržte pod výstupním otvorem dávkovače vody sklenici a mírně jí zatlačte na páčku dávkovače. Ujistěte se, že je dávkovač vody odemčen.

## **⚠ UPOZORNĚNÍ**

- Dávkovač vody je určen pro použití s pitnou vodou. Nádrž na vodu naplňujte výhradně pitnou vodou. Nepoužívejte jiné tekutiny.
- Nenalévejte do nádrže příliš mnoho vody. Mohla by přetéct.
- Neplňte nádrž na vodu, aniž byste ji vysunuli ze dveří.
- Ujistěte se, že je nádrž na vodu správně umístěná.
- Nepoužívejte chladničku bez zásobníku na vodu. Mohlo by dojít ke snížení výkonu nebo zvýšení spotřeby elektrické energie.
- Abyste zabránili stříkání vody, ujistěte se, že je sklenice v jedné rovině s páčkou dávkovače.

## **📖 POZNÁMKA**

Nádrž na vodu můžete v případě potřeby použít k uskladnění potravin. V takovém případě odstraňte víko nádrže.

# Údržba

## Zacházení a péče

### Police

#### ⚠ UPOZORNĚNÍ

- Police musí být vložena správně. Nevkládejte ji spodní stranou nahoru.
- Skleněné nádoby mohou poškrábat povrch skleněných polic.

#### Police chladničky

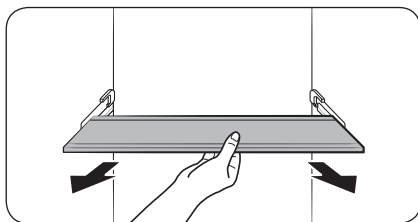
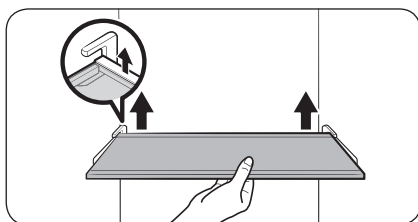

Jestliže chcete vyjmout polici, zcela otevřete dveře chladničky. Uchopte přední část police a opatrně ji zvedněte a vysuňte.

1. Zcela otevřete dveře chladničky.
2. Uchopte přední část police a zvednutím její zadní části uvolníte háček z drážky.

3. Vysunutím police ji vyjměte.

# Údržba

## Police na zeleninu

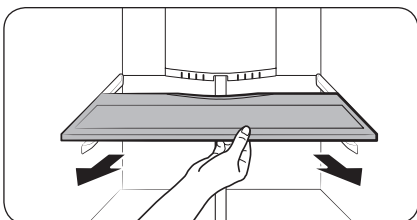
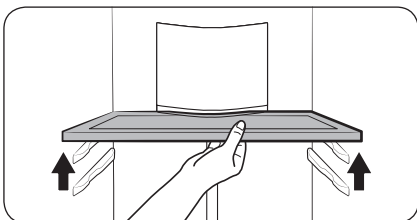

1. Zcela otevřete dveře chladničky.
2. Zvedněte přední část police a zatáhnutím ji uvolněte z držáku na zadní stěně.

3. Vysunutím police ji vyjměte.

## Dveřní přihrádky

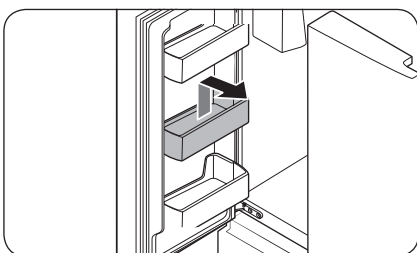
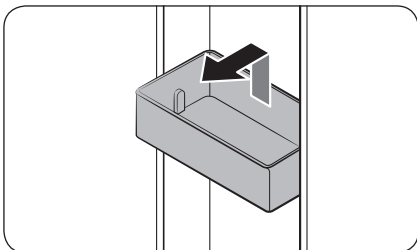

- Pro vyjmutí **dveřní přihrádky** ji držte za přední stranu, mírně ji nadzvedněte a vyjměte.
- Pro její vložení zpět vložte **dveřní přihrádku** mírně nad její požadované umístění tak, aby zadní část přihrádky byla směrem ke dveřím. Zadní část **dveřní přihrádky** držte oběma rukama a přihrádku zatlačte směrem dolů, dokud pohodlně nedosedne.

### ⚠ UPOZORNĚNÍ

- Nevyjímejte přihrádky naplněné potravinami. Nejprve je vyprázdněte.
- V případě, že jsou ve spodní přihrádce velké lahve, dávejte při otevírání dveří pozor. Mohly by vypadnout.
- Nedovolte, aby si s přihrádkami hrály děti. Ostré hrany přihrádky by mohly způsobit zranění.



## Zásuvky chladničky

### Zásuvka na zeleninu/ovoce

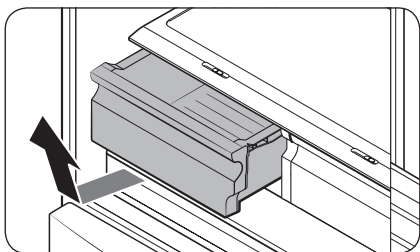

Mírně zvedněte předek zásuvky a vysuňte ji.

- Před vyjmutím zásuvky doporučujeme nejprve vyjmout dveřní přihrádky. Jinak by mohlo dojít k jejich poškození.
- Pro opětovné vložení vložte zásuvku do kolejnic na rámu a zasuňte dovnitř.

### Koše mrazničky

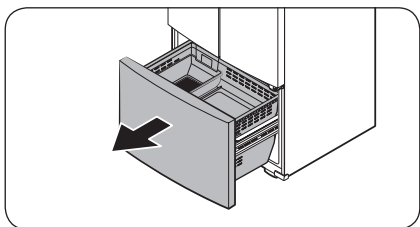

1. Zcela otevřete zásuvku mrazničky.

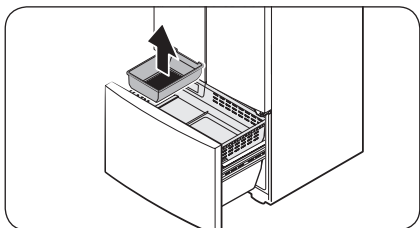

2. Nádobu na led odeberte tak, že ji zvednete.

# Údržba

## Horní koš

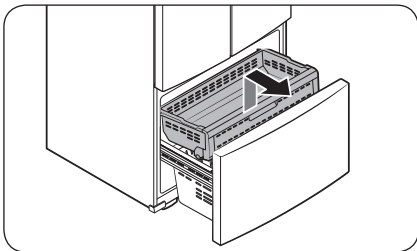

- Pro jeho vyjmutí úplně vysuňte zásuvku mrazničky. Zvedněte předek horního koše a vytáhněte směrem vzhůru.
- Pro opětovné vložení srovnejte přední kolečka horního koše s koncem dolního koše. Vysuňte horní koš dopředu.

## Dolní koš

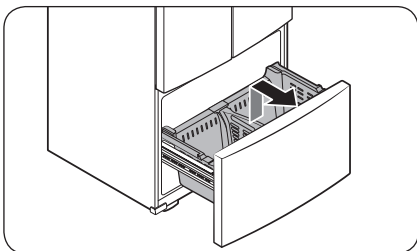

- Pro jeho vyjmutí nejprve vyjměte horní koš. Poté nakloňte přední část dolního koše a vytáhněte jej.
- Pro opětovné vložení vložte koš na sestavu kolejníc zadní stranou jako první.

### ⚠ UPOZORNĚNÍ

- Při vyjímání či vkládání zpět dbejte na to, aby koš nebyl nakřivo. Mohl by se poškrábat.
- Abyste zabránili fyzickému zranění, škodám na majetku či udušení, udržujte vyjmuté koše mimo dosah dětí.
- Nevyjímejte přepážku.
- Umístěte kolečka horního koše na konec kolejnic dolního koše. Poté vysuňte horní koš úplně dopředu. Jinak se nebude zásuvka správně otevírat a zavírat, což způsobí vznik námrazy.

## Úklid

### Interiér a exteriér

#### ⚠ VÝSTRAHA

- K čištění nepoužívejte benzen, ředidlo, prostředky na čištění domácnosti/automobilu ani Clorox™. Tyto látky mohou poškodit povrch chladničky a způsobit požár.
- Nestříkejte vodu přímo na povrch chladničky. Hrozí nebezpečí úrazu elektrickým proudem.

Pravidelně zbavujte zástrčku a všechny kontaktní body prachu a dalších nečistot.

1. Odpojte napájecí kabel.
2. Vyčistěte vnitřek a vnějšek chladničky pomocí navlhčeného, měkkého hadru nebo papírového ubrousku.
3. Poté všechny povrchy důkladně vysušte suchým hadrem nebo papírovým ubrouskem.
4. Připojte napájecí kabel.

### Gumová těsnění

Pokud se gumová těsnění uspiní, může se stát, že dveře nepůjdou dobře zavřít, což může vést ke snížení výkonosti a účinnosti chladničky. Očistěte je hadříkem namočeným v jemném saponátu. Poté je hadříkem důkladně vysušte.

### Zadní panel

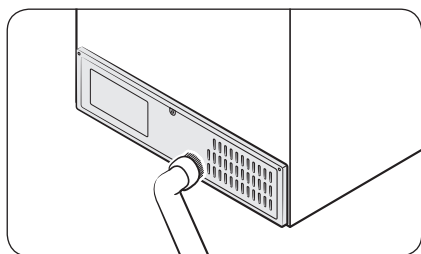

Kabely a exponované části na zadním panelu jednou až dvakrát ročně vysajte vysavačem.

#### ⚠ UPOZORNĚNÍ

Neodstraňujte kryt zadního panelu. Hrozí úraz elektrickým proudem.

# Údržba

---

## Výměna součástí

---

### LED osvětlení

Pokud potřebujete osvětlení chladničky vyměnit, kontaktujte nejbližší servisní středisko Samsung.

#### **VÝSTRAHA**

- Výměnu osvětlení nemůže provádět koncový uživatel. Nepokoušejte se sami vyměnit osvětlení. Můžete si způsobit úraz elektrickým proudem.

# Odstraňování závad

Než se obrátíte na servis, prověřte níže uvedené kontrolní body. Všechna volání servisu ohledně běžných situací (mimo závady) budou uživatelům zpoplatněna.

## Obecné

### Teplota

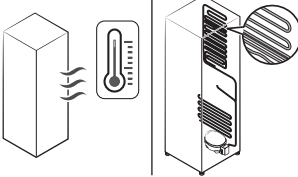
Příznak	Možné příčiny	Řešení
Chladnička/mraznička nefunguje. Teplota chladničky/ mrazničky je vysoká.	<ul style="list-style-type: none"><li>Napájecí kabel není správně zapojen.</li></ul>	<ul style="list-style-type: none"><li>Řádně připojte napájecí kabel.</li></ul>
	<ul style="list-style-type: none"><li>Ovládání teploty není správně nastaveno.</li></ul>	<ul style="list-style-type: none"><li>Nastavte nižší teplotu.</li></ul>
	<ul style="list-style-type: none"><li>Chladnička je umístěna v blízkosti zdroje tepla nebo přímého slunečního světla.</li></ul>	<ul style="list-style-type: none"><li>Udržujte chladničku mimo sluneční záření nebo zdroj tepla.</li></ul>
	<ul style="list-style-type: none"><li>Nedostatečná vzdálenost mezi chladničkou a stěnami/skříňkami.</li></ul>	<ul style="list-style-type: none"><li>Zajistěte, aby vzdálenost zadní strany a bočních stran chladničky od stěny nebo skříňky byla alespoň 2,5 palce (5 cm).</li></ul>
	<ul style="list-style-type: none"><li>Chladnička je přetížena. Potraviny blokují větrací otvory chladničky.</li></ul>	<ul style="list-style-type: none"><li>Nepřetěžujte chladničku. Nedovolte, aby potraviny blokovaly ventilaci.</li></ul>
Chladnička/mraznička příliš chladí.	<ul style="list-style-type: none"><li>Ovládání teploty není správně nastaveno.</li></ul>	<ul style="list-style-type: none"><li>Nastavte v chladničce vyšší teplotu.</li></ul>
Vnitřní stěna je horká.	<ul style="list-style-type: none"><li>Vnitřní stěna chladničky obsahuje potrubí pohlcující teplo.</li></ul>	<ul style="list-style-type: none"><li>Pro zabránění tvorby kondenzace se v čelních rozích chladničky nachází potrubí pohlcující teplo. V případě zvýšení okolní teploty nemusí tento systém fungovat správně. Takový jev není způsoben závadou spotřebiče.</li></ul> 

# Odstraňování závad

## Zápach

Příznak	Možné příčiny	Řešení
Chladnička vydává zápach.	<ul style="list-style-type: none"><li>Zkažené potraviny.</li></ul>	<ul style="list-style-type: none"><li>Vyčistěte chladničku a odstraňte zkažené potraviny.</li></ul>
	<ul style="list-style-type: none"><li>Potraviny se silnou vůní.</li></ul>	<ul style="list-style-type: none"><li>Ujistěte se, že jsou potraviny s výraznou vůní vzduchotěsně zabalené.</li></ul>

## Námraza

Příznak	Možné příčiny	Řešení
Námraza kolem větracích otvorů.	<ul style="list-style-type: none"><li>Potraviny blokují větrací otvory.</li></ul>	<ul style="list-style-type: none"><li>Ujistěte se, že žádné potraviny neblokují větrací otvory chladničky.</li></ul>
Námraza na vnitřních stěnách.	<ul style="list-style-type: none"><li>Dveře nejsou řádně zavřeny.</li></ul>	<ul style="list-style-type: none"><li>Ujistěte se, že potraviny neblokují dveře. Vyčistěte těsnění dveří.</li></ul>

## Kondenzace

Příznak	Možné příčiny	Řešení
Na vnitřních stěnách se tvoří kondenzace.	<ul style="list-style-type: none"><li>Pokud jsou dveře ponechány otevřené, do chladničky se dostává vlhkost.</li></ul>	<ul style="list-style-type: none"><li>Odstraňte vlhkost a nenechávejte dveře otevřené delší dobu.</li></ul>
	<ul style="list-style-type: none"><li>Potraviny s vysokým obsahem vlhkosti.</li></ul>	<ul style="list-style-type: none"><li>Ujistěte se, že jsou potraviny vzduchotěsně zabalené.</li></ul>

## Dávkovač vody/ledu (pouze u modelů s dávkovačem)

Příznak	Možné příčiny	Řešení
Proud vody je slabší než obvykle.	<ul style="list-style-type: none"><li>Tlak vody je nízký.</li></ul>	<ul style="list-style-type: none"><li>Zajistěte, aby byl tlak vody mezi 30 a 120 psi (206 a 827 kPa).</li></ul>
Výrobník ledu bzučí.	<ul style="list-style-type: none"><li>Funkce Výrobník ledu je aktivovaná, ale k chladničce není připojen přívod vody.</li></ul>	<ul style="list-style-type: none"><li>Stiskněte tlačítko Ice Maker (Výrobník ledu).</li></ul>

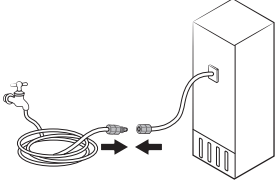
Příznak	Možné příčiny	Řešení
Výrobník ledu nevyrobí led.	<ul style="list-style-type: none"> <li>Výrobník ledu byl právě nainstalován.</li> </ul>	<ul style="list-style-type: none"> <li>Před dávkováním první várky ledu je třeba vyčkat alespoň 12 hodin.</li> </ul>
	<ul style="list-style-type: none"> <li>Teplota mrazničky je příliš vysoká.</li> </ul>	<ul style="list-style-type: none"> <li>V teplých místnostech nastavte teplotu mrazničky pod 0 °F (-18 °C) nebo -4 °F (-20 °C).</li> </ul>
	<ul style="list-style-type: none"> <li>Funkce Zámek panelu dávkovače je aktivní.</li> </ul>	<ul style="list-style-type: none"> <li>Deaktivujte funkci Zámek panelu dávkovače.</li> </ul>
	<ul style="list-style-type: none"> <li>Výrobník ledu je vypnutý.</li> </ul>	<ul style="list-style-type: none"> <li>Výrobník ledu zapněte.</li> </ul>
Dávkovač nevydává led.	<ul style="list-style-type: none"> <li>V případě, že se dávkovač dlouhou dobu (asi 3 týdny) nepoužívá, led se v něm může zaseknout.</li> </ul>	<ul style="list-style-type: none"> <li>Pokud chladničku nebudete dlouhou dobu používat, vyprázdněte nádobu na led a vypněte výrobník ledu.</li> </ul>
	<ul style="list-style-type: none"> <li>Není správně vložena nádoba na led.</li> </ul>	<ul style="list-style-type: none"> <li>Zajistěte, aby byla nádoba na led vložena správně.</li> </ul>
	<ul style="list-style-type: none"> <li>Vodovodní potrubí je připojeno nesprávně nebo není zapnutý přívod vody.</li> </ul>	<ul style="list-style-type: none"> <li>Zkontrolujte, zda je vodovodní potrubí připojeno správně. Zkontrolujte, zda není zavřený uzavírací ventil vodovodního potrubí.</li> </ul> 

# Odstraňování závad

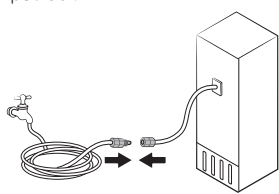
Příznak	Možné příčiny	Řešení
Dávkovač nevydává vodu.	<ul style="list-style-type: none"> <li>Vodovodní potrubí je připojeno nesprávně nebo není zapnutý přívod vody.</li> </ul>	<ul style="list-style-type: none"> <li>Zkontrolujte, zda je vodovodní potrubí připojeno správně. Zkontrolujte, zda není zavřený uzavírací ventil vodovodního potrubí.</li> </ul> 
	<ul style="list-style-type: none"> <li>Funkce Zámek panelu dávkovače je aktivní.</li> </ul>	<ul style="list-style-type: none"> <li>Deaktivujte funkci Zámek panelu dávkovače.</li> </ul>
	<ul style="list-style-type: none"> <li>Je nainstalován filtr jiného výrobce.</li> </ul>	<ul style="list-style-type: none"> <li>Používejte pouze filtry dodané nebo schválené firmou Samsung.</li> <li>Neschválené filtry mohou vytékat a poškodit chladničku.</li> </ul>
	<ul style="list-style-type: none"> <li>Indikátor vodního filtru svítí nebo bliká.</li> </ul>	<ul style="list-style-type: none"> <li>Vyměňte vodní filtr. Po výměně resetujte snímač indikátoru vodního filtru.</li> </ul>



## Slyšíte z chladničky neobvyklé zvuky?

Než se obrátíte na servis, prověřte níže uvedené kontrolní body. Všechna volání servisu ohledně běžných zvuků budou uživateli zpoplatněna.

### Tyto zvuky jsou normální.

- Při spuštění nebo ukončování provozu může chladnička vydávat zvuky podobné zapalování motoru automobilu. Jakmile se provoz stabilizuje, zvuky se ztlumí.

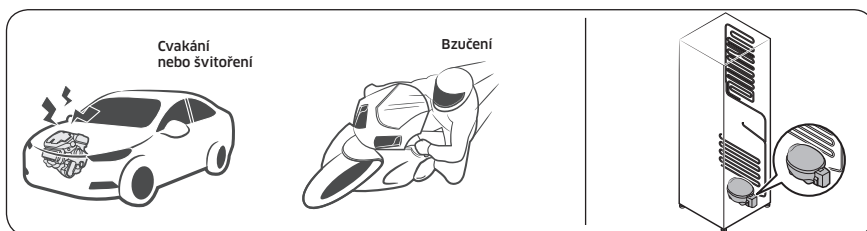

- Když je ventilátor v provozu, mohou se tyto zvuky vyskytnout. Když chladnička dosáhne nastavené teploty, nebude se ozývat zvuk ventilátoru.

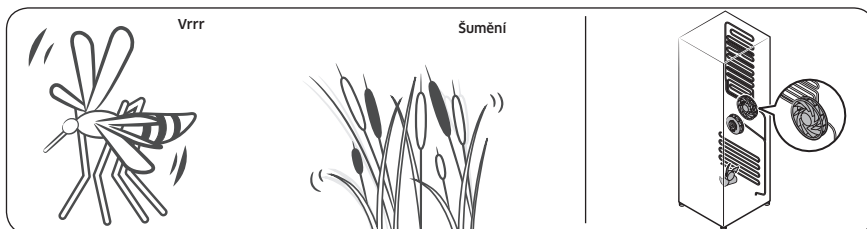

- Během cyklu odmrazování může z topného tělesa odmrazování odkapávat voda a způsobovat prskavé zvuky.

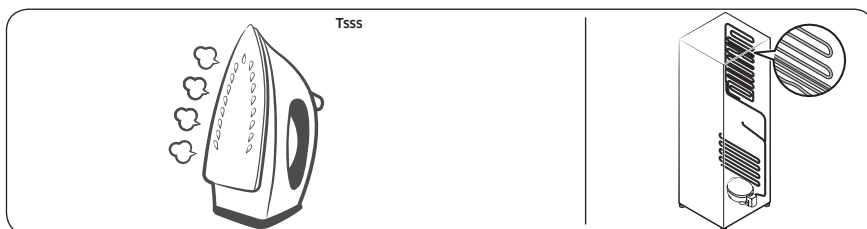

# Odstraňování závad

- V průběhu chlazení nebo mražení chladničky se chladicí plyn pohybuje uzavřeným okruhem potrubí a způsobuje bublavé zvuky.

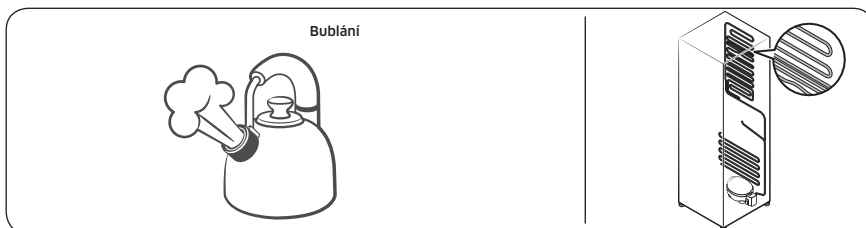

- Při zvyšování nebo snižování teploty chladničky dochází ke smršťování a roztahování plastových dílů, což způsobuje klepavé zvuky. Tyto zvuky vznikají v průběhu cyklu odmrazování nebo během činnosti elektronických součástí.

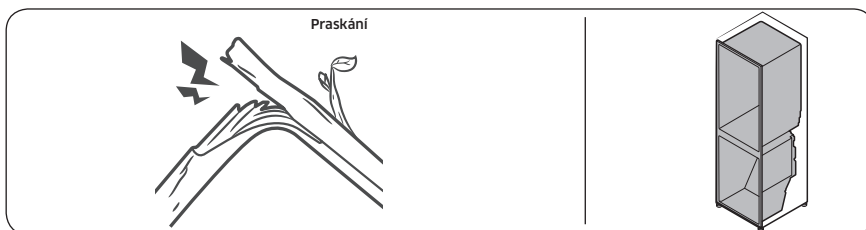

- V případě modelů s výrobníkem ledu: Když se otevře vodní ventil, aby naplnil výrobek ledu, může docházet k bzučivým zvukům.
- V důsledku vyrovnávání tlaku při otevírání a zavírání dveří chladničky může docházet k syčivým zvukům.

# Příloha

## Bezpečnostní pokyny

- Optimální spotřeby elektrické energie dosáhnete zachováním vnitřních částí, jako jsou koše, zásuvky, police a zásobník na ledové kostky, na pozicích, do kterých byly umístěny výrobcem.
- Tato chladnička není určena k tomu, aby se používala jako vestavný spotřebič.

## Pokyny pro instalaci

### Pro chladničky s klimatickou třídou

V závislosti na příslušné klimatické třídě je tato chladnička určena k použití v rozsahu okolních teplot uvedených v následující tabulce.

Klimatickou třídu lze najít na teplotním štítku. Mimo teploty vymezené v této tabulce výrobek nemusí fungovat správně.

Informaci o klimatické třídě najdete také na štítku uvnitř chladničky

### Rozsah teplot pro efektivní výkon

Tato chladnička je navržena pro standardní provoz dle rozsahu teplot určeného klimatickou třídou.

Třída	Symbol	Rozsah okolní teploty (°C)	
		IEC 62552 (ISO 15502)	ISO 8561
Rozšířený teplotní rozsah	SN	+10 až +32	+10 až +32
Mírný pás	N	+16 až +32	+16 až +32
Subtropický pás	ST	+16 až +38	+18 až +38
Tropický pás	T	+16 až +43	+18 až +43

### POZNÁMKA

Chladicí výkon a spotřeba elektrické energie chladničky může být ovlivněna okolní teplotou, frekvencí, se kterou se otevírají dveře, a umístěním chladničky. Doporučujeme použití adekvátního nastavení teploty.

# Příloha

## Pokyny ohledně teploty

### Doporučená teplota

Optimální nastavení teploty pro skladování potravin:

- Chladnička: 3 °C
- Mraznička: -19 °C

### POZNÁMKA

Optimální nastavení teploty pro jednotlivé části závisí na okolní teplotě. Výše uvedená optimální teplota vychází z okolní teploty 25 °C.

### Turbochlazení

Funkce Turbochlazení slouží k urychlení procesu chlazení při maximální rychlosti ventilátoru. Chladnička běží na plný výkon po dobu dvou a půl hodiny a poté se vrátí na předchozí teplotu.

### Turbomrazení

Funkce Turbomrazení slouží k urychlenému snížení teploty uvnitř mrazničky. Tato funkce zůstane aktivní 50 hodin. Poté teplota v mrazničce stoupne na původní úroveň. Pokud potřebujete zmrazit větší objem potravin, zapněte funkci Turbomrazení alespoň 20 hodin před uložením potravin do mrazničky.

### POZNÁMKA

Při používání této funkce dojde ke zvýšení spotřeby elektrické energie chladničky. Nezapomeňte ji vypnout v případě, že ji nebudete potřebovat, a vrátit mrazničku do původního nastavení teploty.

### Jak zajistit nejlepší čerstvost (pouze u vybraných modelů)

Zakryjte potraviny, abyste zajistili uchování vlhkosti a zabránili přenosu pachů z jiných potravin. Velké hrnce s pokrmy, jako jsou např. polévky nebo dušená jídla, je vhodné před chlazením rozdělit do menších porcí a vložit do nízkých nádob. Velké kusy masa nebo celou drůbež je vhodné před chlazením rozdělit na menší kusy nebo vložit do nízkých nádob.

### Umístění potravin

Police	Police musí být nastavitelné, aby bylo možné ukládat různé druhy balení.
Speciální prostor (k dispozici pouze u vybraných modelů)	Utěsněné zásuvky s regulací vlhkosti zajišťují optimální podmínky pro uskladnění ovoce a zeleniny. Zelenina vyžaduje prostředí s vyšší vlhkostí, zatímco ovoce vyžaduje prostředí s nižší vlhkostí. Zásuvky s regulací vlhkosti jsou vybaveny speciálními regulačními prvky. (*V závislosti na modelu a výbavě) Zásuvka na maso s nastavitelnou teplotou zajišťuje maximální dobu skladovatelnosti masa a sýrů.
Skladování ve dveřích	Ve dveřích neskladujte potraviny podléhající zkáze. Vejce by měla být uložena na polici v kartónovém obalu. Teplota skladovacích přihrádek ve dveřích se mění více než teplota ve skříni chladničky. Udržujte dveře co možná nejvíce zavřené.

Prostor mrazničky	V prostoru mrazničky můžete skladovat zmrazené potraviny, vyrábět ledové kostky a mrazit čerstvé potraviny.
-------------------	---

### POZNÁMKA

Zmrazujte pouze čerstvé a nepoškozené potraviny. Potraviny, které chcete mrazit, uchovávejte stranou od potravin, které již jsou zmrazené. Abyste předešli tomu, že potraviny ztratí svou chuť nebo vyschnou, umístěte je do vzduchotěsných nádob.

### Přehled skladování v chladničce a mrazničce

Trvanlivost a čerstvost závisí na teplotě a vystavení vlhkosti. Protože data spotřeby nejsou přesným vodítkem pro bezpečnou konzumaci produktu, seznamte se s tímto přehledem a postupujte podle uvedených doporučení.

#### Mléčné výrobky

Produkt	Chladnička	Mraznička
Mléko	1 týden	1 měsíc
Máslo	2 týdny	12 měsíců
Zmrzlina	-	2-3 týdny
Přírodní sýr	1 měsíc	4-6 měsíců
Tavený sýr	2 týdny	Nedoporučuje se
Jogurt	1 měsíc	-

#### Maso

Produkt	Chladnička	Mraznička
Čerstvé pečeně, steaky, kotlety	3-4 dny	2-3 měsíce
Čerstvé mleté maso, dušené maso	1-2 dny	3-4 měsíce
Slanina	7 dnů	1 měsíc
Klobásy, syrové z vepřového, hovězího, krůtího masa	1-2 dny	1-2 měsíce

#### Drůbež/vejce

Produkt	Chladnička	Mraznička
Čerstvá drůbež	2 dny	6-8 měsíců
Drůbeží salát	1 den	-
Vejce, čerstvé v obalu	2-4 týdny	Nedoporučuje se

# Příloha

---

## Ryby / mořské plody

Produkt	Chladnička	Mraznička
Čerstvé ryby	1-2 dny	3-6 měsíců
Vařené ryby	3-4 dny	1 měsíc
Rybí salát	1 den	Nedoporučuje se
Sušené nebo nakládané ryby	3-4 týdny	-

## Ovoce

Produkt	Chladnička	Mraznička
Jablka	1 měsíc	-
Broskve	2-3 týdny	-
Ananas	1 týden	-
Jiné čerstvé ovoce	3-5 dnů	9-12 měsíců

## Zelenina

Produkt	Chladnička	Mraznička
Chřest	2-3 dny	-
Brokolice, růžičková kapusta, hrášek, houby	3-5 dnů	-
Zelí, květák, celer, okurky, salát	1 týden	-
Mrkev, červená řepa, ředkvičky	2 týdny	-

---

## Informace pro model a objednávku náhradních dílů

---

### Informace o modelu

Chcete-li najít informace o modelu, prohledejte nabídku Podpora v horní části webové stránky <http://samsung.com>.

### Informace o dílech

- Minimální doba, po kterou jsou k dispozici náhradní díly nezbytné pro opravu zařízení
  - 7 let termostaty, snímače teploty, desky s tištěnými spoji a světelné zdroje, rukojeti dveří, závěsy dveří, zásobní koše (boxy či zásuvky)
  - 10 let těsnění dveří
- Minimální záruční doba chladničky, poskytovaná výrobcem, činí 24 měsíců.
- Příslušné informace pro objednávku náhradních dílů přímo nebo prostřednictvím jiných kanálů poskytovaných výrobcem, dovozcem nebo autorizovaným zástupcem
- Informace o profesionálních opravách najdete na <http://samsung.com>  
Návod k servisním úkonům najdete na <http://samsung.com>.

## Kontaktujte SAMSUNG

Pokud máte otázky týkající se výrobků Samsung, kontaktujte středisko Samsung pro péči o zákazníky.

Země	Kontaktní středisko	Webové stránky
HUNGARY	0680SAMSUNG (0680-726-7864)	<a href="http://www.samsung.com/hu/support">www.samsung.com/hu/support</a>
CZECH	800 - SAMSUNG (800-726786)	<a href="http://www.samsung.com/cz/support">www.samsung.com/cz/support</a>
SLOVAKIA	0800 - SAMSUNG (0800-726 786)	<a href="http://www.samsung.com/sk/support">www.samsung.com/sk/support</a>
CROATIA	072 726 786	<a href="http://www.samsung.com/hr/support">www.samsung.com/hr/support</a>
BOSNIA	055 233 999	<a href="http://www.samsung.com/support">www.samsung.com/support</a>
North Macedonia	023 207 777	<a href="http://www.samsung.com/mk/support">www.samsung.com/mk/support</a>
MONTENEGRO	020 405 888	<a href="http://www.samsung.com/support">www.samsung.com/support</a>
SLOVENIA	080 697 267 (brezplačna številka)	<a href="http://www.samsung.com/si/support">www.samsung.com/si/support</a>
SERBIA	011 321 6899	<a href="http://www.samsung.com/rs/support">www.samsung.com/rs/support</a>
Kosovo	0800 10 10 1	<a href="http://www.samsung.com/support">www.samsung.com/support</a>
ALBANIA	045 620 202	<a href="http://www.samsung.com/al/support">www.samsung.com/al/support</a>
BULGARIA	*3000 Цена на един градски разговор 0800 111 31 Безплатен за всички оператори	<a href="http://www.samsung.com/bg/support">www.samsung.com/bg/support</a>
ROMANIA	*8000 (apel în rețea) 08008-726-78-64 (08008-SAMSUNG) Apel GRATUIT Atenție: Dacă efectuați apelul din rețeaua Digi (RCS/RDS), vă rugăm să ne contactați formând numărul Telverde fără ultimele două cifre, astfel: 0800872678.	<a href="http://www.samsung.com/ro/support">www.samsung.com/ro/support</a>
POLAND	[M] 801-172-678* lub +48 22 607-93-33* Specjalistyczna infolinia do obsługi zapytań dotyczących telefonów komórkowych: 801-672-678* * (opłata według taryfy operatora) [CE] 801-172-678* lub +48 22 607-93-33* * (opłata według taryfy operatora)	<a href="http://www.samsung.com/pl/support/">http://www.samsung.com/pl/support/</a>
LITHUANIA	8-800-77777	<a href="http://www.samsung.com/lt/support">www.samsung.com/lt/support</a>
LATVIA	8000-7267	<a href="http://www.samsung.com/lv/support">www.samsung.com/lv/support</a>
ESTONIA	800-7267	<a href="http://www.samsung.com/ee/support">www.samsung.com/ee/support</a>



DA68-04132J-01





# Chladnička

## Používateľská príručka

Volne stojaci spotrebič

**SAMSUNG**

# Obsah

<b>Bezpečnostné informácie</b>	<b>3</b>
Dôležité informácie o bezpečnostných pokynoch	3
Dôležité bezpečnostné symboly a opatrenia:	6
Dôležité bezpečnostné opatrenia	7
Vážne výstražné symboly týkajúce sa prepravy a miesta inštalácie	10
Dôležité výstrahy týkajúce sa inštalácie	11
Upozornenia týkajúce sa inštalácie	16
Dôležité výstrahy týkajúce sa používania	16
Upozornenia týkajúce sa používania	21
Upozornenia týkajúce sa čistenia	25
Dôležité výstrahy týkajúce sa likvidácie	27
Ďalšie tipy týkajúce sa správneho používania	28
Pokyny týkajúce sa odpadu z elektrických a elektronických zariadení (OEEZ)	30
<b>Inštalácia</b>	<b>31</b>
Prehľad súčastí chladničky	31
Podrobný postup inštalácie	34
<b>Používanie</b>	<b>49</b>
Hlavný panel	49
Nastavenie požadovanej teploty alebo funkcie	51
Zmena mernej jednotky teploty	52
Vypnutie alebo zapnutie výrobníka ľadu	52
Aktivácia alebo deaktivácia režimu Sabbath	52
Špeciálne funkcie	53
<b>Údržba</b>	<b>56</b>
Manipulácia a starostlivosť	56
Čistenie	60
Výmena dielov	61
<b>Riešenie problémov</b>	<b>62</b>
Všeobecné informácie	62
Vydáva chladnička nezvyčajné zvuky?	66
<b>Príloha</b>	<b>68</b>
Bezpečnostné pokyny	68
Inštalačné pokyny	68
Pokyny týkajúce sa teploty	69
Informácie týkajúce sa modelu a objednávanie náhradných dielov	72

# Bezpečnostné informácie

Pred začatím používania novej chladničky od spoločnosti Samsung si dôkladne prečítajte túto príručku a uistite sa, že všetky funkcie nového spotrebiča dokážete používať bezpečne a účinne.

## Dôležité informácie o bezpečnostných pokynoch

- Výstrahy a dôležité bezpečnostné pokyny v tejto príručke nezahŕňajú všetky možné stavy a situácie, ktoré sa môžu vyskytnúť.  
Buďte zodpovední a pri inštalácii, údržbe a prevádzke spotrebiča sa riadte zdravým úsudkom a postupujte opatrne.
- Keďže nasledujúce prevádzkové pokyny platia pre viacero modelov, parametre vašej chladničky sa môžu mierne líšiť od tých, ktoré sú popísané v tejto príručke, a nemusia platiť všetky výstražné symboly. Ak máte akékoľvek otázky alebo problémy, obráťte sa najbližšie servisné stredisko alebo vyhľadajte pomoc a informácie online na webovej adrese [www.samsung.com](http://www.samsung.com).
- Ako chladivo sa používa látka R-600a alebo R-134a. Informácia o chladive použitom vo vašej chladničke je uvedená na štítku kompresora na zadnej strane spotrebiča, prípadne na výkonovom štítku vnútri spotrebiča. Ak výrobok obsahuje horľavý plyn (chladivo R-600a), obráťte sa na mieste úrady a zistite, ako možno tento výrobok bezpečne zlikvidovať.
- Veľkosť miestnosti, v ktorej môže byť spotrebič umiestnený bez toho, aby sa v prípade úniku chladiva z chladiaceho okruhu vytvorila zápalná zmes plynu a vzduchu, závisí od množstva použitého chladiva.



## Bezpečnostné informácie

---

- Spotrebič nikdy nezapínajte, ak vykazuje akékoľvek známky poškodenia. V prípade pochybností sa obráťte na predajcu. Miestnosť musí mať veľkosť 1 m<sup>3</sup> na každých 8 g chladiva R-600a vnútri spotrebiča. Množstvo chladiva vo vašom spotrebiči je uvedené na identifikačnom štítku vnútri spotrebiča.
- Chladivo striekajúce z rúrok sa môže vznietiť alebo spôsobiť poranenie očí. Ak z rúrky uniká chladivo, vyhýbajte sa otvorenému ohňu, z blízkosti chladničky odstráňte všetky horľavé predmety a miestnosť okamžite vyvetrajte.
  - Nedodržanie tohto postupu môže mať za následok požiar alebo výbuch.
- V snahe vyhnúť sa kontaminácii potravín dodržiavajte tieto pokyny:
  - Otváranie dvierok na dlhšiu dobu môže spôsobiť výrazné zvýšenie teploty v priehradkách spotrebiča.
  - Pravidelne čistite plochy, ktoré sú v kontakte s potravinami, a dostupné odtokové systémy.
  - Čistite nádrže na vodu, ktoré sa nepoužili 48 hodín. Pokiaľ sa 5 dní nečerpala voda, prepláchnite vodný systém pripojený k zdroju vody.
  - Surové mäso a ryby skladujte vo vhodných priehradkách chladničky tak, aby sa nedotýkali iných potravín a nekvapkali na ne.
  - Dvojhviezdičkové priehradky na mrazené potraviny sú vhodné na skladovanie vopred zamrazených potravín, na skladovanie alebo vyrábanie zmrzliny a na výrobu ľadových kociek.



- 
- Jednohviezdičkové, dvojhviezdičkové a trojhviezdičkové priehradky nie sú vhodné na mrazenie čerstvých potravín.
  - Ak necháte chladiaci spotrebič dlhšiu dobu prázdny, vypnite ho, rozmrazte, vyčistite, usušte a nechajte dvierka otvorené, aby ste predišli vzniku plesní vo vnútri spotrebiča.

# Bezpečnostné informácie

---

## Dôležité bezpečnostné symboly a opatrenia:

---

Dodržiavajte všetky bezpečnostné pokyny v tejto príručke. V tejto príručke sa používajú nasledujúce bezpečnostné symboly.

### **VÝSTRAHA**

Riziká alebo nebezpečné postupy, ktoré môžu spôsobiť **škodu** na majetku, **vážne zranenie** alebo **smrť**.

### **POZOR**

Riziká alebo nebezpečné postupy, ktoré môžu spôsobiť **vážne zranenie** alebo **škodu** na majetku.

### **POZNÁMKA**

Užitočné informácie, ktorých účelom je pomôcť používateľom porozumieť funkciám chladničky a naučiť sa ich používať.

Tieto výstražné symboly sú tu na to, aby vás a ďalšie osoby uchránili pred zraneniami.

Dôsledne ich dodržiavajte.

Po prečítaní si túto časť odložte na bezpečnom mieste na budúce použitie.

---

## Dôležité bezpečnostné opatrenia

---



Varovanie: Riziko vzniku požiaru/horľavé materiály

### VÝSTRAHA

- Pri umiestňovaní spotrebiča dajte pozor, aby ste pripájací kábel niekde nepricvikli alebo nepoškodili.
- Prenosné predlžovačky ani prenosné zdroje napájania neskladujte za spotrebičom.
- Naplňajte iba pitnou vodou.
- Pripájajte výlučne k prívodu pitnej vody.
- Vetracie otvory v kryte alebo montážnej konštrukcii spotrebiča udržiavajte voľne priechodné.
- Na urýchlenie procesu rozmrazovania nepoužívajte mechanické zariadenia ani iné prostriedky s výnimkou tých, ktoré odporúča výrobca.
- Nepoškodte chladiaci okruh.
- Vnútri priestoru na skladovanie potravín chladničky nepoužívajte elektrické spotrebiče, pokiaľ ich neodporúča výrobca.
  
- Tento spotrebič nie je určený na používanie osobami (vrátane detí) so zníženými fyzickými, zmyslovými alebo duševnými schopnosťami, resp. s nedostatkom skúseností a vedomostí, ak na ne nebude dozerať alebo im neposkytne pokyny týkajúce sa používania spotrebiča osoba zodpovedná za ich bezpečnosť.





## Bezpečnostné informácie

---

- Tento spotrebič môžu používať deti vo veku 8 rokov a staršie a osoby so zníženými fyzickými či mentálnymi schopnosťami alebo nedostatkom skúseností a znalostí, ak sú pod dozorom alebo boli poučené o používaní spotrebiča bezpečným spôsobom a chápu spojené riziká. Deti sa so spotrebičom nesmú hrať. Čistenie a údržbu vykonávanú používateľom nesmú vykonávať deti bez dozoru. Deti vo veku 3 až 8 rokov môžu z chladiacich spotrebičov veci vykladať a ukladať ich späť.
- Ak je napájací kábel poškodený, je potrebné, aby ho vymenil výrobca, jeho servisný zástupca alebo podobne kvalifikovaná osoba, čím sa predíde rizikám.
- Zásuvka musí byť jednoducho prístupná, aby bolo v prípade núdze možné rýchlo spotrebič odpojiť zo siete.
  - Musí sa nachádzať mimo oblasti za zadnou časťou spotrebiča.
- Do tohto spotrebiča nedávajte výbušné látky, napr. spreje s horľavým hnacím plynom.
- Ak je výrobok vybavený žiarovkami LED, nedemontujte svojpomocne kryty žiaroviek ani samotné žiarovky LED.
  - Obráťte sa na servisné stredisko spoločnosti Samsung.
  - Používajte iba žiarovky LED dodávané výrobcom alebo jeho servisnými zástupcami.
- Je potrebné použiť nové súpravy hadíc dodávané so spotrebičom. Staré súpravy sa nesmú opätovne používať.
- Prívod vody chladničky pripojte iba k zdroju pitnej vody. Prístroj na výrobu ľadu potrebuje na správne fungovanie tlak vody 206 - 861 kPa (30 - 125 psi).





- 
- Na dosiahnutie čo najefektívnejšieho využitia energie ponechajte všetky vnútorné diely, ako sú koše, zásuvky a poličky, na miestach, ktoré pre ne vyhradil výrobca.
  - S cieľom dosiahnuť najlepšiu energetickú účinnosť tohto produktu ponechajte všetky poličky, zásuvky a košíky na svojom pôvodnom mieste.

### Minimalizácia spotreby energie

- Spotrebič nainštalujte v chladnej, suchej a dostatočne vetranej miestnosti.
- Zariadenie nevystavujte priamemu slnečnému žiareniu a nikdy ho neumiestňujte do blízkosti priameho zdroja tepla (napr. radiátora).
  - V záujme energetickej účinnosti dbajte na to, aby žiadne vetracie otvory ani mriežky neboli blokované.
  - Teplé jedlo nechajte pred vložením do spotrebiča vychladnúť.
  - Mrazené potraviny rozmrazujte v chladničke. Takto môžete využiť nízke teploty mrazených výrobkov na chladenie potravín v chladničke.
  - Pri vkladaní alebo vyberaní potravín nenechávajte dvierka spotrebiča otvorené príliš dlho.
  - Čím kratšie sú dvierka otvorené, tým menej ľadu sa vytvorí v mrazničke.
  - Pravidelne čistite zadnú časť chladničky. Prach zvyšuje energetickú spotrebu.
  - Teplotu nenastavujte pod potrebnú hranicu.

## Bezpečnostné informácie

---

- V základni chladničky aj na jej zadnej strane zabezpečte dost' priestoru na dostatočné odvádzanie vzduchu. Nezakrývajte otvory ventilácie.
- Pri inštalácii ponechajte voľný priestor vpravo, vľavo, vzadu a hore. Pomôže to znížiť spotrebu elektrickej energie a vaše účty za energiu budú nižšie.

**Tento spotrebič je určený na použitie v domácnosti a v podobných oblastiach, ako sú napr.:**

- kuchynky pre zamestnancov v obchodoch, kanceláriách a ďalších pracovných prostrediach,
- vidiecke domy, na použitie pre klientov hotelov, motelov a ďalších prostredí obytného charakteru,
- penzióny, ktoré ponúkajú nocľah s raňajkami,
- stravovacie zariadenia, ako aj na podobné účely neobchodného typu.

### Vážne výstražné symboly týkajúce sa prepravy a miesta inštalácie

---

#### **VÝSTRAHA**

- Pri preprave a inštalácii spotrebiča postupujte opatrne, aby nedošlo k poškodeniu žiadnej časti chladiaceho okruhu.
  - Chladivo unikajúce z potrubia sa môže vznietiť alebo spôsobiť poranenie očí. Ak zistíte únik chladiva, vyhýbajte sa otvorenému ohňu alebo možným zdrojom vznietenia a niekoľko minút vetrajte miestnosť, v ktorej sa spotrebič nachádza.

- Tento spotrebič obsahuje malé množstvo izobutánového chladiva (R-600a). Izobután je zemný plyn s vysokou environmentálnou kompatibilitou, ktorý je však tiež horľavý. Pri preprave a inštalácii spotrebiča postupujte opatrne, aby nedošlo k poškodeniu žiadnej časti chladiaceho okruhu.
- Pri preprave a inštalácii chladničky sa nedotýkajte hadice na vodu na zadnej strane chladničky.
  - Mohlo by dôjsť k poškodeniu chladničky, v dôsledku čoho by používanie dávkovača na vodu nebolo možné.

## Dôležité výstrahy týkajúce sa inštalácie

### VÝSTRAHA

- Chladničku neinštalujte vo vlhkých priestoroch ani v priestoroch, v ktorých by mohla prísť do kontaktu s vodou.
  - Narušená izolácia na elektrických dieloch môže spôsobiť zásah elektrickým prúdom alebo požiar.
- Chladničku nevystavujte priamemu slnečnému žiareniu ani teplu zo sporákov, izbových ohrievačov a iných spotrebičov.



## Bezpečnostné informácie

---

- K jednému predlžovaciemu káblu s viacerými zásuvkami nepripájajte viac spotrebičov. Chladničku vždy zapájajte do samostatnej elektrickej zásuvky s menovitým napätím, ktoré zodpovedá hodnote napätia uvedenej na výkonovom štítku chladničky.
  - Tento spôsob poskytuje najlepší výkon a pomáha chrániť elektrické vedenia domu pred preťažením, pri ktorom dochádza k prehriatiu káblov a ktoré môže spôsobiť požiar.
- Ak je zásuvka v stene uvoľnená, nezapájajte do nej napájaciu zástrčku.
  - Hrozí nebezpečenstvo zasiahnutia elektrickým prúdom alebo požiaru.
- Nepoužívajte napájací kábel, ktorý je popraskaný alebo odretý pozdĺžne alebo na niektorom z koncov.
- Napájací kábel nadmerne neohýbajte ani naň neukladajte ťažké predmety.
- Neťahajte za napájací kábel ani ho nadmerne neohýbajte.
- Napájací kábel neskrúcajte ani nezauzľujte.
- Napájací kábel nevešajte nad kovové predmety, nekladte naň ťažké predmety, nevtláčajte ho medzi predmety ani ho nezasúvajte do priestoru za spotrebičom.
- Pri presúvaní chladničky dbajte na to, aby nedošlo k prelomeniu alebo poškodeniu napájacieho kábla.
  - Mohlo by dôjsť k zásahu elektrickým prúdom alebo požiaru.



- Pri odpájaní chladničky od elektrickej siete nikdy neťahajte za napájací kábel. Vždy pevne uchopte zástrčku a priamym pohybom ju vytiahnite zo zásuvky.
  - Poškodenie kábla môže viesť k skratu, požiaru a/alebo zásahu elektrickým prúdom.
- V blízkosti chladničky nepoužívajte rozprašovače.
  - Používanie rozprašovačov v blízkosti chladničky môže spôsobiť výbuch alebo požiar.
- Tento spotrebič neinštalujte v blízkosti ohrievačov či horľavého materiálu.
- Spotrebič neinštalujte na miesto, kde by mohlo dôjsť k úniku plynu.
  - Mohlo by dôjsť k zásahu elektrickým prúdom alebo požiaru.
- Pred začatím používania je potrebné chladničku správne umiestniť a nainštalovať v súlade s informáciami uvedenými v tejto príručke.
- Napájaciu zástrčku pripojte v správnej polohe s káblom visiacim nadol.
  - Ak napájaciu zástrčku pripojíte opačne, vodič sa môže prerezať a spôsobiť požiar alebo zásah elektrickým prúdom.
- Uistite sa, že napájacia zástrčka nie je stlačená ani poškodená zadnou časťou chladničky.
- Baliace materiály uschovajte mimo dosahu detí.
  - Ak si dieťa natiahne baliace materiály na hlavu, môže dôjsť k jeho uduseniu.



## Bezpečnostné informácie

---

- Spotrebič neinštalujte vo vlhkých priestoroch, v priestoroch znečistených olejom alebo prachom ani v priestoroch vystavených priamemu slnečnému žiareniu či vode (daždové kvapky).
  - Narušená izolácia elektrických dielov môže spôsobiť zásah elektrickým prúdom alebo požiar.
- Ak v chladničke zbadáte prach alebo vodu, vytiahnite napájaciu zástrčku a obráťte sa na servisné stredisko spoločnosti Samsung Electronics.
  - V opačnom prípade môže dôjsť k požiaru.
- Nestojte na hornej časti spotrebiča a na spotrebič neukladajte žiadne predmety (ako napr. bielizeň, zapálené sviečky, zapálené cigarety, riad, chemikálie, kovové predmety atď.).
  - Mohlo by dôjsť k zásahu elektrickým prúdom, problémom s výrobkom alebo zraneniu.
- Pred prvý zapojením výrobku do elektrickej siete musíte odstrániť všetok ochranný plastový film.
- Je potrebné dohliadnuť na to, aby sa deti nehrali s poistnými krúžkami, ktoré sa používajú na nastavovanie dvierok, ani so svorkami na upevňovanie vodovodných rúrok.
  - Ak dieťa prehltnie poistný krúžok alebo svorku na upevňovanie vodovodných rúrok, hrozí nebezpečenstvo udusenía. Poistné krúžky a svorky na upevňovanie vodovodných rúrok uschovajte mimo dosahu detí.



- Chladnička musí byť bezpečne uzemnená.
  - Pred začatím vykonávania kontroly alebo opravy ktorejkoľvek časti spotrebiča sa uistite, že chladnička je uzemnená. Úniky energie môžu spôsobiť vážny zásah elektrickým prúdom.
- Na elektrické uzemnenie nikdy nepoužívajte plynové potrubia, telefónne vedenia alebo iné potenciálne bleskozvody.
  - Chladničku je potrebné uzemniť, aby nedochádzalo k únikom energie alebo k zásahom elektrickým prúdom v dôsledku zvodu elektrického prúdu z chladničky.
  - Mohlo by dôjsť k zásahu elektrickým prúdom, požiaru, výbuchu alebo problémom s výrobkom.
- Napájaciu zástrčku zapojte pevne do zásuvky v stene. Nepoužívajte poškodené napájacie zástrčky, poškodené napájacie káble ani uvoľnené zásuvky v stene.
  - Mohlo by dôjsť k zásahu elektrickým prúdom alebo požiaru.
- Poistku v chladničke musí vymieňať kvalifikovaný technik alebo servisná spoločnosť.
  - Nedodržanie tohto upozornenia môže mať za následok zásah elektrickým prúdom alebo poranenie.

# Bezpečnostné informácie

---

## Upozornenia týkajúce sa inštalácie

---

### **POZOR**

- Chladničku nainštalujte na rovný povrch a ponechajte okolo nej dostatok voľného priestoru.
  - Ak chladničku neumiestnite na rovný povrch, môže to mať vplyv na účinnosť chladenia a životnosť spotrebiča.
- Po inštalácii a zapnutí počkajte aspoň 2 až 3 hodiny, než do spotrebiča vložíte potraviny.
- Inštaláciou chladničky dôrazne odporúčame poveriť kvalifikovaného technika alebo servisnú spoločnosť.
  - Nedodržanie tohto upozornenia môže mať za následok zásah elektrickým prúdom, požiar, výbuch, problémy s výrobkom alebo zranenie.

## Dôležité výstrahy týkajúce sa používania

---

### **VÝSTRAHA**

- Napájaciu zástrčku nezapájajte do zásuvky v stene s mokрыmi rukami.
  - Mohlo by dôjsť k zásahu elektrickým prúdom.
- Na hornej časti spotrebiča neskladujte predmety.
  - Pri otváraní alebo zatváraní dvierok môžu predmety spadnúť a spôsobiť zranenie alebo materiálnu škodu.
- Do dolnej ani zadnej časti chladničky nestrkajte ruky, chodidlá alebo kovové predmety (ako sú jedálenské paličky atď.).
  - Mohlo by dôjsť k zásahu elektrickým prúdom alebo zraneniu.



- Akékoľvek ostré hrany môžu spôsobiť zranenie.
- Vnútorných stien mrazničky alebo výrobkov uložených v mrazničke sa nedotýkajte mokrými rukami.
  - Mohlo by vám to spôsobiť omrzliny.
- Na chladničku neukladajte nádoby naplnené vodou.
  - Ak sa voda rozleje, môže dôjsť k požiaru alebo zásahu elektrickým prúdom.
- V chladničke neskladujte prchavé alebo horľavé predmety alebo látky (benzén, riedidlo, propánový plyn, alkohol, éter, skvapalnený ropný plyn a podobné produkty).
  - Táto chladnička je určená iba na skladovanie potravín.
  - Mohlo by dôjsť k požiaru alebo výbuchu.
- Deti musia byť pod dozorom, aby sa nehrali so spotrebičom.
  - Nestrkajte prsty do miest, v ktorých môže dôjsť k pricviknutiu. Odstupy medzi dvierkami a skriňou sú malé. Ak sa v blízkosti nachádzajú deti, dvierka otvárajte opatrne.
- Dávajte pozor, aby sa medzi dvierka nedostali prsty vás alebo vašich detí.
  - Prsty nekladajte do medzier medzi ľavými a pravými dvierkami. Ak máte prsty vložené medzi dvierkami, pri ich otvaraní postupujte opatrne.
- Nedovoľte deťom vešať sa na dvierka alebo dverové priehradky. Môže dôjsť k vážnemu zraneniu.
- Nedovoľte deťom dostať sa dovnútra chladničky. Mohli by v nej uviaznuť.
- Nestrkajte ruky do spodnej časti pod spotrebičom.
  - Akékoľvek ostré hrany môžu spôsobiť zranenie.

## Bezpečnostné informácie

---

- V chladničke neskladujte farmaceutické výrobky, vedecké materiály ani výrobky citlivé na teplotu.
  - V chladničke sa nesmú skladovať výrobky, ktoré vyžadujú prísnu kontrolu teploty.
- Ak zacítite zápach liekov alebo dym, okamžite vyťahnite napájaciu zástrčku a obráťte sa na servisné stredisko spoločnosti Samsung Electronics.
- Ak v chladničke zbadáte prach alebo vodu, vyťahnite napájaciu zástrčku a obráťte sa na servisné stredisko spoločnosti Samsung Electronics.
  - V opačnom prípade môže dôjsť k požiaru.
- Nedovoľte deťom stúpať na zásuvku.
  - Zásuvka sa môže zlomiť a dieťa môže spadnúť.
- Dvierka chladničky nenechávajte otvorené, kým je chladnička bez dozoru, a nedovoľte deťom dostať sa dovnútra chladničky.
- Nedovoľte malým deťom dostať sa dovnútra zásuvky.
  - Môže dôjsť k zraneniu dieťaťa alebo k jeho uviaznutiu a následnému uduseniu.
- Chladničku nepreplňajte potravinami.
  - Pri otvorení dvierok môže položka vypadnúť von a spôsobiť zranenie alebo materiálnu škodu.
- Na povrch spotrebiča nestriekajte prchavý materiál, ako sú insekticídy.
  - Nielenže je to škodlivé pre ľudí, ale môže to mať za následok zasiahnutie elektrickým prúdom, požiar alebo problémy s výrobkom.

- Nikdy nestrkajte prsty ani iné predmety do otvoru dávkovača na vodu, sklzu ľadu a do nádoby prístroja na výrobu ľadu.
  - Mohlo by dôjsť k zraneniu alebo materiálnej škode.
- V blízkosti a vnútri chladničky nepoužívajte ani tam neukladajte žiadne látky citlivé na teplotu, ako sú horľavé spreje, horľavé predmety, suchý ľad, lieky alebo chemické látky.
- Na sušenie vnútrajška chladničky nepoužívajte sušič vlasov. Na odstránenie nepríjemných pachov vnútri chladničky nepoužívajte zapálenú sviečku.
  - Mohlo by dôjsť k zásahu elektrickým prúdom alebo požiaru.
- Nádrž na vodu, priečinok na ľad a ľadové kocky plňte len pitnou vodou (minerálna alebo filtrovaná voda).
  - Nádrž neplňte čajom, džúsom ani nápojmi pre športovcov, v opačnom prípade hrozí poškodenie chladničky.
- Nestojte na hornej časti spotrebiča a na spotrebič neukladajte žiadne predmety (ako napr. bielizeň, zapálené sviečky, zapálené cigarety, riad, chemikálie, kovové predmety atď.). Mohlo by dôjsť k zásahu elektrickým prúdom, problémom s výrobkom alebo zraneniu. Na spotrebič neukladajte nádoby naplnené vodou.
  - Ak sa voda rozleje, môže dôjsť k požiaru alebo zásahu elektrickým prúdom.
- Nikdy sa nepozerajte priamo do ultrafialového svetla LED po dlhší čas.
  - Ultrafialové lúče môžu nepriaznivo pôsobiť na oči.



## Bezpečnostné informácie

---

- Policu nezakladajte otočenú horeznačky. Zarážka police nebude plniť svoju funkciu.
  - Môže dôjsť k zraneniu v dôsledku pádu sklenenej poličky.
- Nestrkajte prsty do miest, v ktorých môže dôjsť k pricviknutiu. Odstupy medzi dvierkami a skriňou sú malé. Ak sa v blízkosti nachádzajú deti, dvierka otvárajte opatrne.
- Ak dôjde k úniku plynu, zahaste otvorené plamene a odstráňte možné zdroje vznietenia a niekoľko minút vetrajte miestnosť, v ktorej sa spotrebič nachádza.
  - Nedotýkajte sa spotrebiča ani napájacieho kábla.
  - Nepoužívajte ventilátor.
  - Iskra by mohla mať za následok výbuch alebo požiar.
- Flaše je potrebné skladovať tesne pri sebe, aby nevypadli.
- Tento výrobok je určený výlučne na skladovanie potravín v domácom prostredí.
- Nikdy nestrkajte prsty ani iné predmety do otvoru dávkovača na vodu, sklzu ľadu a do nádoby prístroja na výrobu ľadu.
  - Mohlo by dôjsť k zraneniu alebo materiálnej škode.
- Nepokúšajte sa svojpomocne opravovať alebo demontovať chladničku ani na nej vykonávať úpravy.
- Nepoužívajte žiadny iný typ poistiek (napr. s medeným alebo ocelovým drôtom atď.), než sú štandardné poistky.
- Ak treba chladničku opraviť alebo znova nainštalovať, obráťte sa na najbližšie servisné stredisko.
  - Nedodržanie tohto upozornenia môže mať za následok zásah elektrickým prúdom, požiar, problémy s výrobkom alebo zranenie.



- Ak z chladničky vychádza pach spáleniny alebo dym, chladničku okamžite odpojte od elektrickej siete a obráťte sa na servisné stredisko spoločnosti Samsung Electronics.
  - Nerešpektovanie tohto upozornenia môže mať za následok vznik elektrických alebo požiarnych rizík.
- Pred výmenou žiaroviek v interiéri chladničky vytiahnite napájaciu zástrčku zo zásuvky.
  - V opačnom prípade hrozí riziko zasiahnutia elektrickým prúdom.
- Ak máte problémy s výmenou svetla iného typu než LED, obráťte sa na servisné stredisko spoločnosti Samsung.
- Napájaciu zástrčku zapojte pevne do zásuvky v stene.
- Nepoužívajte poškodené napájacie zástrčky, poškodené napájacie káble ani uvoľnené zásuvky v stene.
  - Mohlo by dôjsť k zásahu elektrickým prúdom alebo požiaru.

## Upozornenia týkajúce sa používania

### **POZOR**

- Potraviny po rozmrazení znovu nezmrazujte.
  - V zmrazených a rozmrazených potravinách dochádza k rýchlejšiemu rastu škodlivých baktérií než v čerstvých potravinách.
  - Druhým rozmrazením sa naruší ešte viac buniek, vylúči sa vlhkosť a zmení sa celistvosť výrobku.
- Mäso nerozmrazujte pri izbovej teplote.
  - Bezpečnosť bude závisieť od správneho zaobchádzania so surovými výrobkami.

## Bezpečnostné informácie

---

- Do mrazničky nedávajte sklenené fľaše ani sýtené nápoje.
  - Nádobu môže zamrznúť a prasknúť, čo môže viesť k zraneniu.
- Používajte iba prístroj na výrobu ľadu dodávaný s chladničkou.
- Ak sa chystáte odísť z domu na dlhší čas (napr. na dovolenku) a dávkovače na vodu a ľad nebudete používať, zatvorte ventil prívodu vody.
  - V opačnom prípade by mohlo dôjsť k presakovaniu vody.
- Ak chladničku nebudete dlhšie obdobie (3 týždne alebo viac) používať, vyprázdňte ju vrátane nádoby na ľad, odpojte ju, uzavrite ventil prívodu vody, z vnútorných stien utrite nadbytočnú vlhkosť a dvierka ponechajte otvorené, aby ste predišli vzniku zápachu a plesní.
- Ak chcete, aby výrobok pracoval čo najlepšie:
  - Potraviny neumiestňujte príliš blízko vetracích otvorov v zadnej časti chladničky, pretože môžu blokovať cirkuláciu vzduchu vnútri chladničky.
  - Pred vložením do chladničky potraviny správne zabalte alebo ich uložte do vzduchotesných nádob.
  - Dodržujte maximálne doby skladovania a dátumy spotreby mrazených potravín.

- Ak budete mimo domova menej ako tri týždne, nie je potrebné odpájať chladničku od zdroja napájania. Ak však budete mimo domova dlhšie než tri týždne, vyberte všetky potraviny a ľad z nádoby na ľad, chladničku odpojte, zatvorte prívod vody, utrite nazrážanú vlhkosť zvnútra chladničky a nechajte dvierka otvorené, aby sa predišlo hromadeniu zápachu a vzniku plesní.
- Servisná záruka a vykonávanie úprav.
  - Akékoľvek zmeny alebo úpravy vykonané na tomto skompletizovanom spotrebiči treťou stranou nie sú zahrnuté v záruke spoločnosti Samsung a spoločnosť Samsung nie je ani zodpovedná za bezpečnostné problémy, ktoré vzniknú následkom úprav vykonaných treťou stranou.
- Neblokujte vetracie otvory vnútri chladničky.
  - Ak sú vetracie otvory blokované, najmä plastovým vreckom, chladnička môže nadmerne chladiť. Ak chladenie trvá príliš dlho, vodný filter môže prasknúť a spôsobiť únik vody.
- Používajte iba prístroj na výrobu ľadu dodávaný s chladničkou.
- Utrite nadmernú vlhkosť z vnútornej strany a dvierka nechajte otvorené.
  - V opačnom prípade sa môžu tvoriť zápach a pleseň.
- V prípade odpojenia chladničky od elektrickej siete by ste mali pred jej opätovným zapojením do siete počkať aspoň päť minút.

## Bezpečnostné informácie

---

- Ak chladnička prišla do kontaktu s vodou, vyťahnite napájaciu zástrčku a obráťte sa na servisné stredisko spoločnosti Samsung Electronics.
- Neudierajte do sklenených povrchov a netlačte na ne príliš veľkou silou.
  - Rozbité sklo môže spôsobiť zranenie alebo škodu na majetku.
- Nádrž na vodu, priechinok na ľad a ľadové kocky plňte len pitnou vodou (voda z vodovodu, minerálna voda alebo filtrovaná voda).
  - Nádrž neplňte čajom ani nápojmi pre športovcov. Takéto konanie môže poškodiť chladničku.
- Dávajte pozor, aby sa vaše prsty nezachytili vnútri.
- V prípade zatopenia chladničky sa bezpodmienečne obráťte na najbližšie servisné stredisko.
  - Hrozí nebezpečenstvo zásahu elektrickým prúdom alebo požiaru.
- Rastlinný olej neskladujte v dverových priehradkách chladničky. Olej môže stuhnúť, čo zhorší jeho kvalitu a sťaží používanie. Okrem toho môže otvorená nádoba presakovať. Vyliaty olej môže spôsobiť prasknutie dverovej priehradky. Po otvorení nádoby s olejom sa ho odporúča skladovať v chladnom a tmavom mieste, akými sú skrinky alebo špajze.
  - Príklady rastlinného oleja: olivový olej, kukuričný olej, hroznový olej a pod.



---

## Upozornenia týkajúce sa čistenia

---

### **POZOR**

- Vodu nestriekajte priamo dovnútra chladničky ani na jej povrch.
  - Hrozí riziko požiaru alebo zasiahnutia elektrickým prúdom.
- Na sušenie vnútrajška chladničky nepoužívajte sušič vlasov.
- Na odstránenie nepríjemných pachov vnútri chladničky nepoužívajte zapálenú sviečku.
  - Mohlo by dôjsť k zásahu elektrickým prúdom alebo požiaru.
- Čistiace prostriedky nestriekajte priamo na displej.
  - Tlačené písmená na displeji sa môžu zničiť.
- Ak sa do spotrebiča dostali akékoľvek cudzie látky, napr. voda, odpojte napájaciu zástrčku a obráťte sa na najbližšie servisné stredisko.
  - Nedodržanie tohto upozornenia môže mať za následok zásah elektrickým prúdom alebo požiar.
- Z kolíkov zástrčky odstráňte akékoľvek cudzie látky alebo prach pomocou čistej, suchej handričky. Na čistenie zástrčky nepoužívajte mokrú alebo vlhkú handričku.
  - V opačnom prípade hrozí riziko požiaru alebo zasiahnutia elektrickým prúdom.
- Pri čistení nestriekajte vodu priamo na spotrebič.
- Na čistenie nepoužívajte benzén, riedidlo, bielidlo Clorox ani chlorid.
  - Môžu poškodiť povrch spotrebiča a spôsobiť požiar.



## Bezpečnostné informácie

---

- Do otvoru dávkovača nikdy nestrkajte prsty ani žiadne predmety.
  - Mohlo by dôjsť k zraneniu alebo materiálnej škode.
- Pred čistením alebo vykonávaním údržby odpojte napájaciu zástrčku spotrebiča od zásuvky v stene.
  - Nedodržanie tohto upozornenia môže mať za následok zásah elektrickým prúdom alebo požiar.
- Na čistenie chladničky používajte čistú špongiu alebo jemnú handričku a neagresívny čistiaci prostriedok.
- Na čistenie vonkajších častí (dvere a priehradky), plastových častí, tesnení dverí a interiéru a košíkov nepoužívajte abrazívne a agresívne čističe, akými sú okenné spreje, čistiace prášky, horľavé tekutiny, solné kyseliny, čistiace vosky, koncentrované čističe, bielidlá ani čističe s obsahom minerálnych olejov.
  - Pri čistení môžu materiál poškrabať alebo poškodiť.
- Sklenené police nečistite horúcou vodou, ak je ich povrch studený. V prípade vystavenia náhlej zmene teploty alebo po nárazoch môžu sklenené police a kryty prasknúť.



---

## Dôležité výstrahy týkajúce sa likvidácie

---

### **VÝSTRAHA**

- Obalový materiál z tohto výrobku zlikvidujte spôsobom šetrným k životnému prostrediu.
- Pred likvidáciou sa uistite, že žiadna z rúrok v zadnej časti chladničky nie je poškodená.
- Ako chladivo sa používa látka R-600a alebo R-134a. Informácia o chladive použitom vo vašej chladničke je uvedená na štítku kompresora na zadnej strane spotrebiča, prípadne na výkonovom štítku vnútri chladničky. Ak chladnička obsahuje horľavý plyn (chladivo R-600a), obráťte sa na miestne úrady a zistite, ako možno tento výrobok bezpečne zlikvidovať.
- Pri likvidácii tejto chladničky odstráňte dvierka/tesnenia dvierok a západku dvierok, aby malé deti a zvieratá neuviazli vnútri. Deti musia byť pod dozorom, aby sa nehrali so spotrebičom. Ak dieťa uviazne vnútri, môže sa zraniť alebo udusiť.
  - Ak dieťa uviazne vnútri, môže sa zraniť alebo udusiť.
- V izolácii sa používa cyklopentán. Plyny obsiahnuté v izolačnom materiáli vyžadujú špeciálny postup likvidácie. Obráťte sa na miestne úrady a zistite, ako možno zlikvidovať tento výrobok a neohroziť pritom životné prostredie.
- Všetok obalový materiál odstráňte z dosahu detí. Obalový materiál môže byť pre deti nebezpečný.
  - Ak si dieťa natiahne vrečko na hlavu, môže sa udusiť.



# Bezpečnostné informácie

---

## Ďalšie tipy týkajúce sa správneho používania

---

- V prípade výpadku elektrickej energie zavolajte na miestnu pobočku spoločnosti zodpovednej za dodávky elektrickej energie a opýtajte sa, ako dlho bude výpadok trvať.
  - Výpadky elektrickej energie, ktoré trvajú hodinu alebo dve, neovplyvnia teploty vo vašej chladničke. Dvierka spotrebiča však počas výpadku energie otvárajte čo najmenej.
  - Ak výpadok elektrickej energie trvá dlhšie než 24 hodín, vyberte a zlikvidujte všetky mrazené potraviny.
- Chladnička nemusí fungovať konzistentne (obsah mraziaceho boxu sa môže rozmraziť alebo sa v ňom môže príliš zvýšiť teplota), keď je dlhšiu dobu umiestnená v priestore s teplotou okolitého vzduchu pod hodnotami, pre ktoré bola chladnička navrhnutá.
- Niektoré potraviny nie je dobré skladovať v chladničke, keďže sa vplyvom chladu môžu poškodiť.
- V spotrebiči sa netvorí námraza, čo znamená, že ho nie je potrebné manuálne odmrazovať. Tento proces sa vykonáva automaticky.
- Zvýšenie teploty počas rozmrazovania je v súlade s požiadavkami noriem ISO. Ak chcete zabrániť príliš veľkému zvýšeniu teploty mrazených potravín počas rozmrazovania spotrebiča, mrazené potraviny zabalte do niekoľkých vrstiev novinového papiera.
- Ak sa mrazené potraviny úplne rozmrazia, nezmrázujte ich znovu.



- 
- Teplota v dvojhviezdičkovej sekcii (sekciiach) alebo priehradkách, ktoré sú označené symbolom dvoch hviezdíček (\*\*), je o niečo vyššia ako v ostatných mraziacich priehradkách.  
Pri používaní dvojhviezdičkovej sekcie (sekcii) alebo priehradky (priehradiek) sa treba riadiť pokynmi ku konkrétnemu zakúpenému modelu.



# Bezpečnostné informácie

## Pokyny týkajúce sa odpadu z elektrických a elektronických zariadení (OEEZ)



Správna likvidácia tohoto výrobku (Elektrotechnický a elektronický odpad)

(Platí v krajinách so zavedeným separovaným zberom)

Toto označenie na výrobku, príslušenstve alebo v sprievodnej brožúre hovorí, že po skončení životnosti by produkt ani jeho elektronické príslušenstvo (napr. nabíjačka, náhlavná súprava, USB kábel) nemali byť likvidované s ostatným domovým odpadom. Prípadnému poškodeniu životného prostredia alebo ľudského zdravia môžete predísť tým, že budete tieto výrobky oddeľovať od ostatného odpadu a vrátite ich na recykláciu.

Používatelia v domácnostiach by pre podrobné informácie, ako ekologicky bezpečne naložiť s týmito výrobkami, mali kontaktovať buď predajcu, ktorý im ich predal, alebo príslušný úrad v mieste ich bydliska.

Priemyselní používatelia by mali kontaktovať svojho dodávateľa a preveriť si podmienky kúpnej zmluvy. Tento výrobok a ani jeho elektronické príslušenstvo by nemali byť likvidované spolu s ostatným priemyselným odpadom.

Informácie o záväzkoch spoločnosti Samsung v oblasti ochrany životného prostredia a regulačných povinnostiach týkajúcich sa výrobku (napr. uplatňovanie nariadenia REACH, OEEZ alebo likvidácia batérií) nájdete na našej stránke o udržateľnosti na adrese [www.samsung.com](http://www.samsung.com).

(Len pre produkty predávané v európskych krajinách a Spojenom kráľovstve)



# Inštalácia

V záujme zabezpečenia správnej inštalácie a prevencie úrazov sa pred začatím používania chladničky oboznámte s týmito pokynmi a starostlivo ich dodržiavajte.

## ⚠ VÝSTRAHA

- Chladničku používajte len na určený účel v súlade s informáciami uvedenými v tejto používateľskej príručke.
- Servisné práce smie vykonávať iba kvalifikovaný technik.
- Obalové materiály výrobku zlikvidujte v súlade s miestnymi predpismi.
- Aby sa zabránilo zásahu elektrickým prúdom, pred opravami alebo výmenou súčastí vytriahnite spotrebič zo zásuvky.

## Prehľad súčastí chladničky

Vzhľad a súčasti chladničky sa môžu líšiť od ilustrácií v tomto návode. Závisí to od modelu a krajiny.

### Typ A

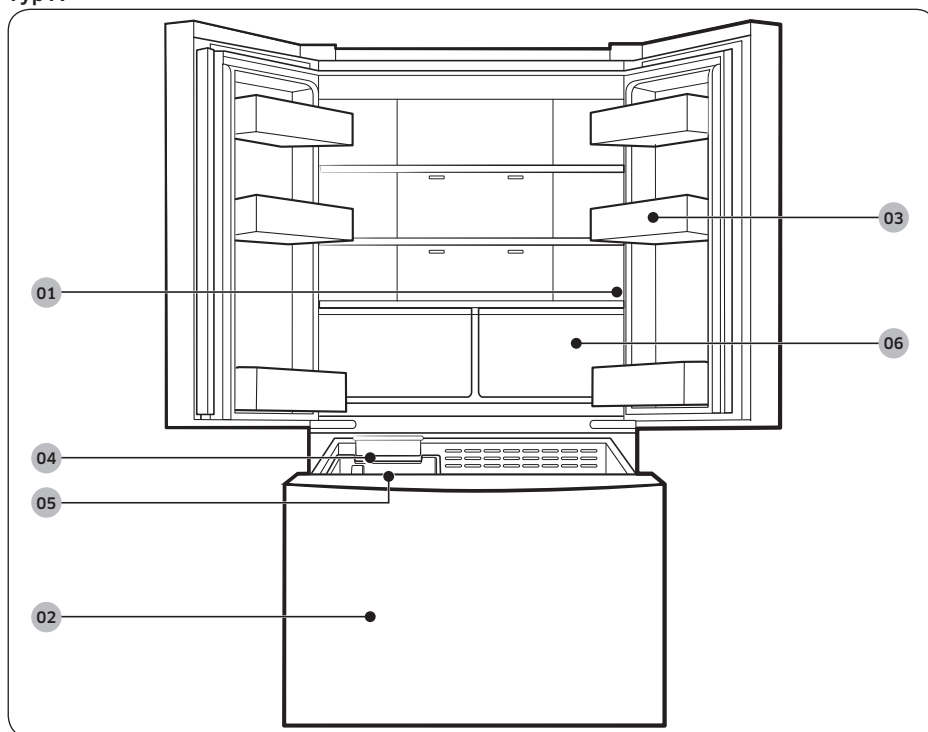

# Inštalácia

## Typ B

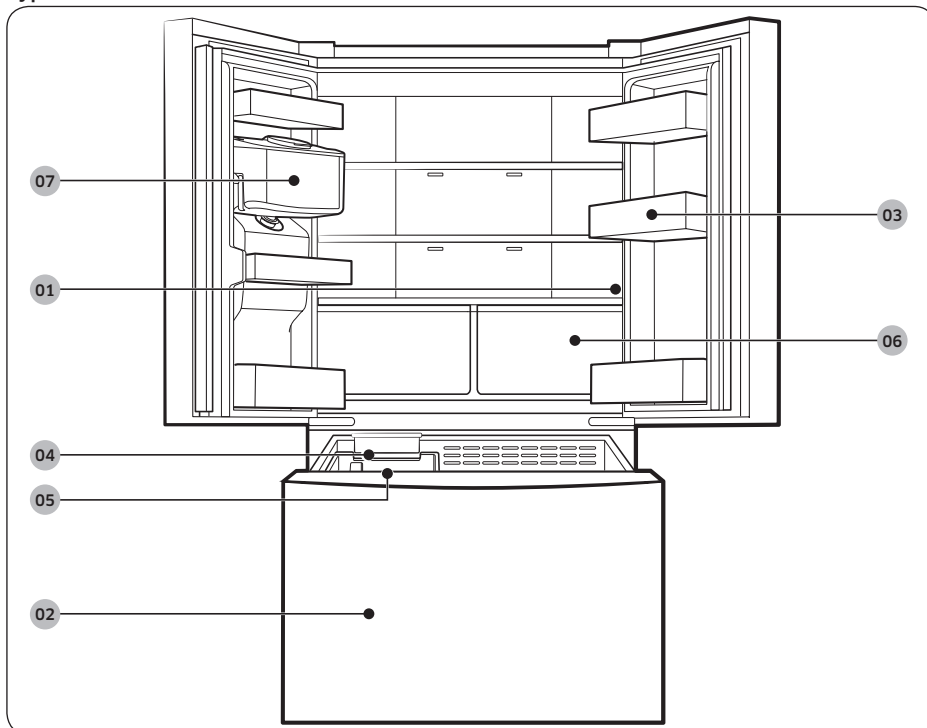

01 Hlavný panel

03 Dverové priehradky

05 Nádobna na ľad

07 Nádrž na vodu \*

02 Mraznička

04 Výrobník ľadu

06 Zásuvky chladničky

\*iba príslušné modely

### POZNÁMKA

- V záujme energetickej účinnosti dbajte na to, aby boli všetky poličky, zásuvky a koše umiestnené vo svojej pôvodnej polohe.
- Pri zatváraní dverí sa presvedčte, že závesný pánt je v správnej polohe, čím predídete poškrabaniu dverí.
- Ak je závesný pánt otočený, zasuňte ho do správnej polohy a následne zatvorte dvierka.
- Na závesnom pánte sa občas môže tvoriť vlhkosť.
- Príliš silné zatvorenie dvierok môže spôsobiť, že sa otvoria druhé dvierka.



- V prípade nefunkčnosti vnútornej alebo vonkajšieho LED osvetlenia sa obráťte na miestne servisné stredisko spoločnosti Samsung.
- Ak dverka ponecháte otvorené prídlho, začne blikať vnútorné LED osvetlenie. Je to bežný jav.

### Dverové priehradky

Chladnička sa dodáva s dverovými priehradkami rôznych typov a veľkostí. Ak boli dverové priehradky chladničky zabalené samostatne, pomocou nižšie uvedeného nákresu určte správne umiestnenie priehradiek.

Počet dverových priehradiek sa môže líšiť v závislosti od modelu.

Typ A

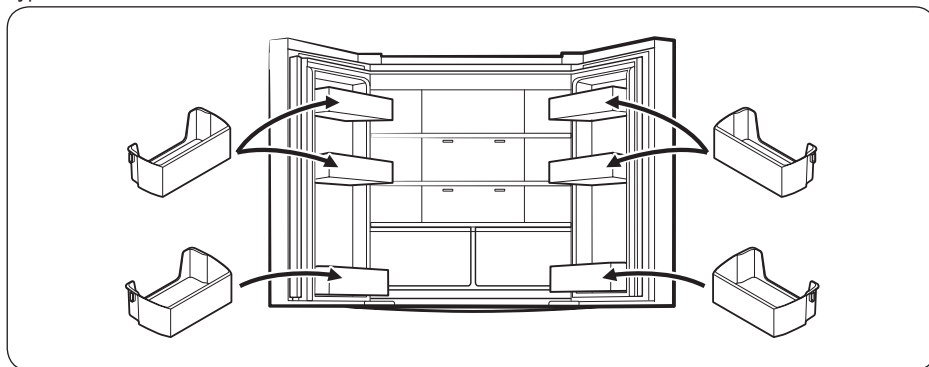

Typ B

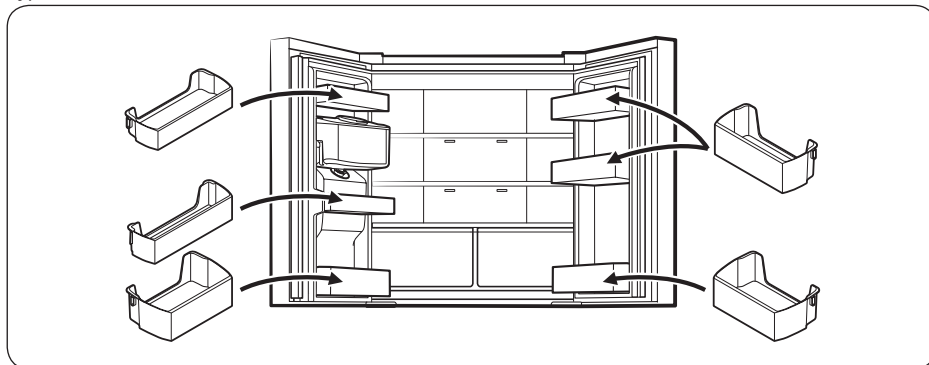

# Inštalácia

## Podrobný postup inštalácie

### KROK 1 Výber miesta

Výber miesta:

- pevný, vodorovný povrch bez koberca alebo podlahovej krytiny, ktoré by mohli blokovať vetranie;
- mimo priameho dosahu slnečného svetla;
- dostatočný priestor na otváranie a zatváranie dveriek;
- dostatočná vzdialenosť od zdrojov tepla;
- priestor na vykonávanie údržby a servisu;
- dosahuje teploty od 10 °C do 43 °C.

Odstupy

Informácie týkajúce sa priestorových nárokov na inštaláciu nájdete uvedené v nasledujúcich tabuľkách a obrázkoch.

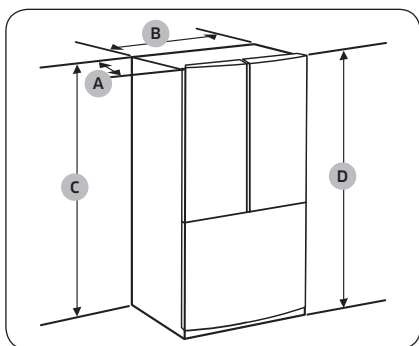

Model	RF44A* RF50A*	RF49A* RF57A*
Hĺbka „A“	715 mm	765 mm
Šírka „B“	817 mm	817 mm
Výška „C“	1749 mm	1749 mm
Celková výška „D“	1776 mm	1776 mm

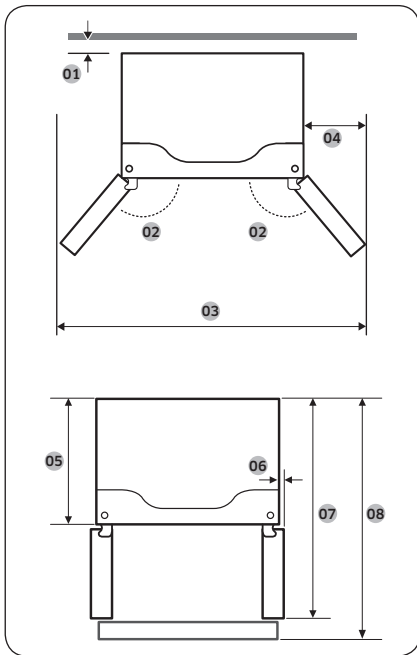

Model	RF44A* RF50A*	RF49A* RF57A*
01	50 mm	50 mm
02	135°	135°
03	1393 mm	1393 mm
04	291 mm	291 mm
05	625 mm	675 mm
06	31,5 mm	31,5 mm
07	1056 mm	1101 mm
08	1082 mm	1132 mm

#### POZNÁMKA

Hodnoty uvedené v tabulke sa môžu od skutočných hodnôt mierne líšiť. Závisí to od spôsobu merania a zaokrúhľovania.

Instalácia

# Inštalácia

## KROK 2 Podlaha

Ak sa chladnička pre svoje rozmery nezmesť do vchodu, prečítajte si časť **Demontáž dverí pri prechode dverami**.

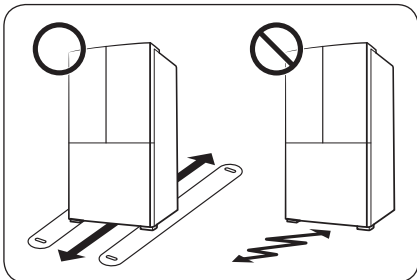

### POZNÁMKA

V snahe predísť poškodeniu dverí dbajte na to, aby vyrovnávacie nožičky boli vo vzpriamenej polohe.

- Povrch, na ktorý sa chladnička inštaluje, musí uniesť plne naloženú chladničku.
- Na ochranu podlahy umiestnite kartóny v smere cesty chladničky na jej konečnú polohu.
- Ak to nie je nevyhnutné, po presunutí chladničky do konečnej polohy ju už viac nepremiestňujte, aby nedošlo k poškodeniu podlahy. V prípade, že chladničku potrebujete presunúť, umiestnite pozdĺž cesty presunu hrubý papier alebo látkovinu (napríklad staré koberce).

### KROK 3 Demontáž dvierok pri prechode dverami

Ak sa chladnička pre svoje rozmery nezmesť cez vchod v domácnosti alebo kuchyni, postupujte podľa týchto pokynov pri demontáži a opätovnej montáži dvierok chladničky. V prípade, že dvierka demontovať nepotrebujete, prejdite na stranu 43 a pokračujte v inštalácii.

#### ⚠ VÝSTRAHA

Pred demontážou dvierok odpojte napájací kábel chladničky.

Potrebné nástroje (nedodávajú sa)

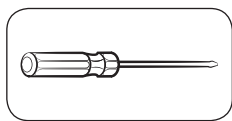

Križový skrutkovač

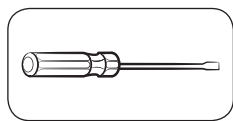

Plochý skrutkovač

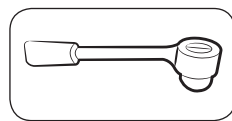

Nástrčkový kľúč 10 mm

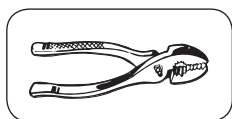

Kliešte

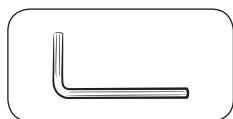

Imbusový kľúč 5 mm

# Inštalácia

## Demontáž dvierok chladničky

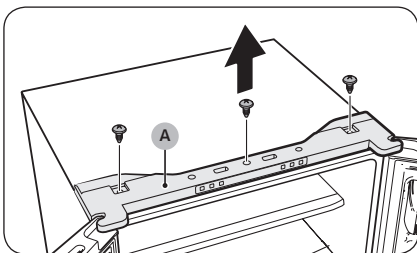

1. Na odskrutkovanie skrutiek, ktoré pridržiavajú horný kryt (A), použite križový skrutkovač.

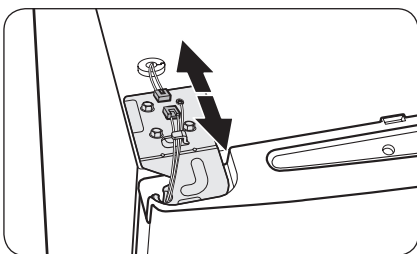

2. Odpojte káble v hornej časti chladničky.

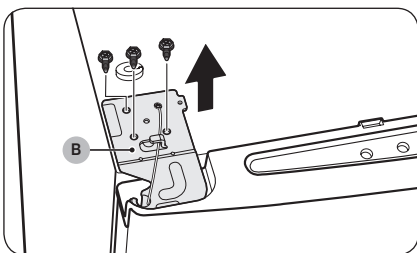

3. Na odskrutkovanie skrutiek, ktoré pridržiavajú horný pánt (B), použite nástrčkový kľúč (10 mm).

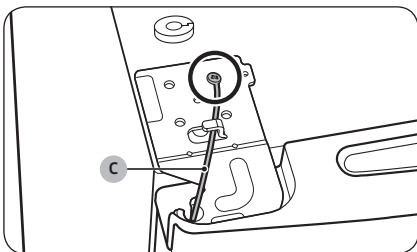

4. Na odskrutkovanie skrutiek, ktoré pridržiavajú kábel uzemnenia (C), použite križový skrutkovač.

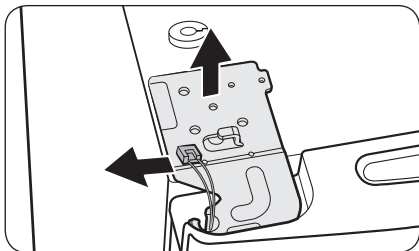

5. Demontujte horný pánt z dvierok.

**POZNÁMKA**

Horný pánt skladajte opatrne. Káble z dvierok sú vložené vo valčeku pántu.



6. Dvierka zložíte ich jemným nadvihnutím nahor. Na dvierka nevyvíjajte nadmernú silu. Mohli by spadnúť a spôsobiť fyzické zranenie.
7. Dvierka položte na rovný povrch.

**Opätovná montáž dvierok chladničky**

Po presunutí chladničky do konečnej polohy opätovne namontujte dvierka rovnakým postupom v opačnom poradí krokov.

# Inštalácia

## Demontáž zásuvky mrazničky

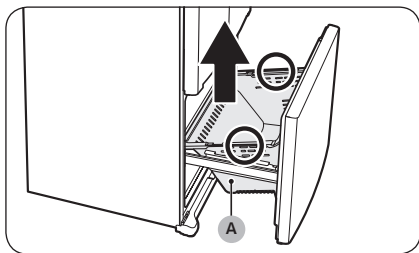

1. Úplne otvorte zásuvku mrazničky a následne nadvihnutím zložte zásuvkový kôš (A).

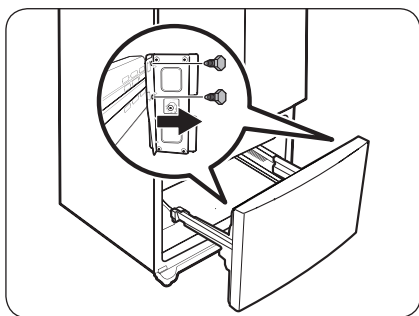

2. Na odskrutkovanie štyroch skrutiek upevňujúcich dverka použite nástrčkový kľúč (10 mm).

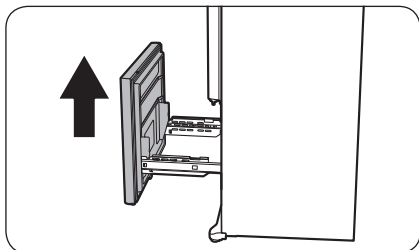

3. Dvierka mrazničky zložte ich nadvihnutím z koľajničiek.



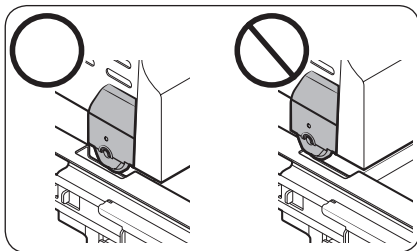

### Opätovná montáž zásuvky mrazničky

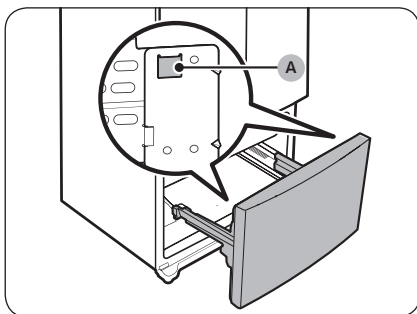
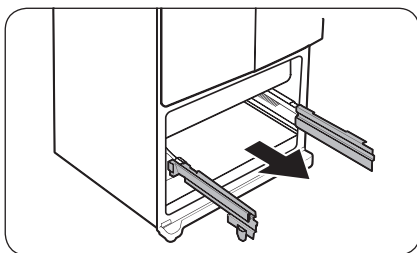

### ⚠ POZOR

- Dávajte pozor, aby ste kolajničky nepoškrabali ani nevyduli.
- Dbajte na to, aby ste koše mrazničky vkladali na správne pozície. V opačnom prípade sa dvierka nebudú správne otvárať ani zatvárať, čo spôsobí namrazovanie.
- V zásuvke mrazničky neskladujte priveľa potravín. Zásuvka mrazničky sa vďaka tomu nebude zatvárať správne, čím sa začne vytvárať námraza.

1. Kolajničky zásuvky mrazničky úplne vytiahnite.

2. Upevnite dvierka mrazničky k otvorom (A) na bočnej strane kolajničiek.

# Inštalácia

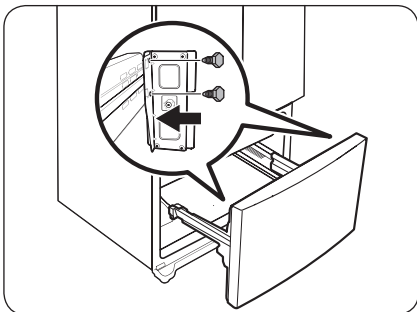

3. Použitím nástrčkového kľúča (10 mm) a štyroch skrutiek upevnite dvierka ku kolajničkám.

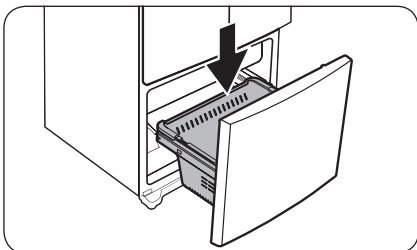

4. Zložte košík mrazničky späť na miesto.

## KROK 4 Vyrovnávanie chladničky

### ⚠ POZOR

- Chladnička musí byť po nainštalovaní vyrovnaná na rovnom a pevnom povrchu. Ak chladničku nevyrovnáte, môže to mať za následok poškodenie chladničky alebo zranenie osôb.
- Vyrovnávanie je potrebné vykonávať, keď je chladnička prázdna. Uistite sa, že v chladničke neostali žiadne potraviny.
- Z bezpečnostných dôvodov nastavte polohu tak, aby predná strana bola o čosi vyššie než zadná strana.

Chladničku vyrovnajte pomocou špeciálnych skrutiek (vyrovnávače) na predných nožičkách. Na otáčanie vyrovnávačov použite skrutkovač s plochou hlavou.

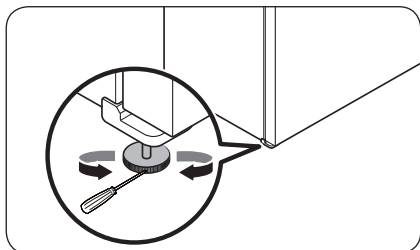

- Nastavenie výšky ľavej strany: Vložte skrutkovač s plochou hlavou do vyrovnávacej skrutky ľavej prednej nožičky. Otočte vyrovnávacou skrutkou v smere hodinových ručičiek, čím zdvihnete ľavú stranu. Jej otočením doľava spotrebič spustíte.
- Nastavenie výšky pravej strany: Vložte skrutkovač s plochou hlavou do vyrovnávacej skrutky pravej prednej nožičky. Otočte vyrovnávacou skrutkou v smere hodinových ručičiek, čím zdvihnete pravú stranu. Jej otočením doľava spotrebič spustíte.

# Inštalácia

## KROK 5 Nastavenie dvierok chladničky

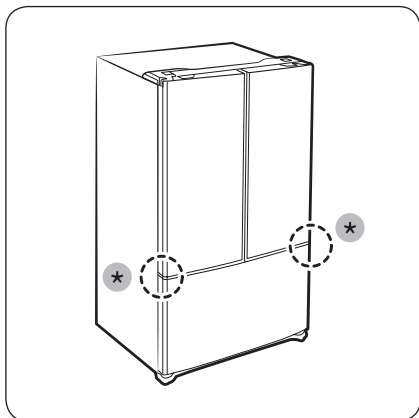

- Pred nastavením dvierok chladničky skontrolujte, či chladnička stojí rovno. Podrobné pokyny si prečítajte v časti „Vyrovnanie chladničky“.
- Na zdvihnutie alebo spustenie dvierok môžete použiť **nastavovacie časti (\*)** v spodnej časti jednotlivých dvierok chladničky.

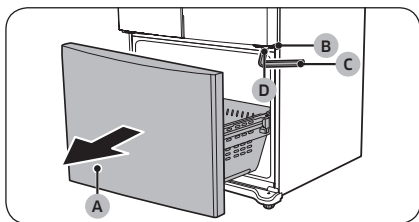

1. Úplne otvorte zásuvku mrazničky (A) a následne vyhľadajte stredný pánt (B).
2. Vložte imbusový kľúč (C) do valčeka (D) stredného pántu.

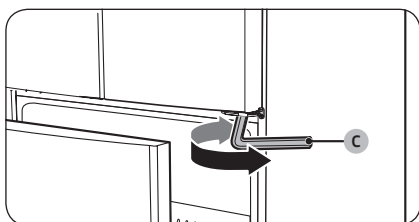

3. Otáčajte imbusovým kľúčom (C) doprava alebo doľava, čím dvierka spustíte, prípadne zdvihnete.

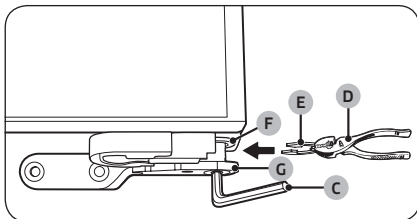

- Pomocou klieští (D) vložte priložený poistný krúžok (E) do medzery medzi priechodkou pántu (F) a stredným pántom (G). Počet poistných krúžkov závisí od medzery.

**POZNÁMKA**

K výrobku sú priložené dva poistné krúžky s veľkosťou 1 mm.

### KROK 6 Zapojenie prívodu dávkovača vody (platí len pre príslušné modely)

Jednou z užitočných funkcií vašej novej chladničky je dávkovač vody s filtrom. V záujme zdravého životného štýlu sa vodný filter postará o odstránenie neželaných častíc z vašej vody. Neslúži však ako sterilizátor, ani vo vode nehubí mikroorganizmy. Na docelenie tohto účinku si budete musieť zakúpiť systém na čistenie vody.

Prívod vody sa pripája aj k výrobníku ľadu. Aby výrobnik ľadu správne fungoval, je potrebné zabezpečiť tlak vody na úrovni 206 až 827 kPa.

Ak je chladnička nainštalovaná v oblasti s nízkym tlakom vody (pod 30 psi/206 kPa), môžete nainštalovať pomocné čerpadlo, ktoré bude nízky tlak kompenzovať.

Po pripojení prívodu vody sa presvedčte, že sa nádrž v chladničke plní správnym spôsobom. Skontrolujete to tak, že zatlačíte na páčku dávkovača, kým z vývodu nezačne tiecť voda.

**POZNÁMKA**

- Váš predajca vám za príplatok poskytne súpravy na inštaláciu prívodu vody. Odporúčame použiť montážnu súpravu na prívod vody, ktorá obsahuje medené potrubie a 6 mm kompresnú maticu.

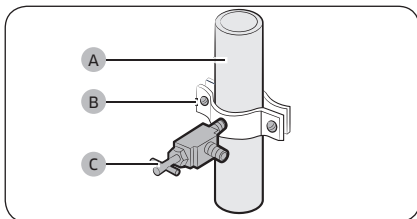

- Zastavte hlavný prívod vody.
- Vložte svorku na rúrky (B) a uzatvárací ventil (C) do prívodu studenej vody (A).

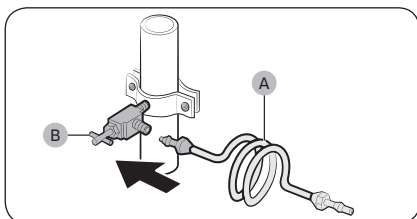

- Pripojte montážnu súpravu prívodu vody (A) k uzatváraciemu ventilu (B).

# Inštalácia

## Pripojenie prívodu vody do chladničky

Na dokončenie tohto pripojenia si budete musieť zakúpiť niekoľko vecí. Tieto veci často nájdete v miestnych potrebách pre domácich majstrov, kde sa predávajú ako súbavy.

Medené potrubie	<ul style="list-style-type: none"><li>• 1/4" medené potrubie</li><li>• 1/4" kompresná matica (1 ks)</li><li>• Objímky (2 ks)</li></ul>
Plastové potrubie	<ul style="list-style-type: none"><li>• 1/4" plastové potrubie → špeciálne tvarované zakončenie (kupola)</li><li>• 1/4" kompresná matica (1 ks)</li></ul>

Inštalácia

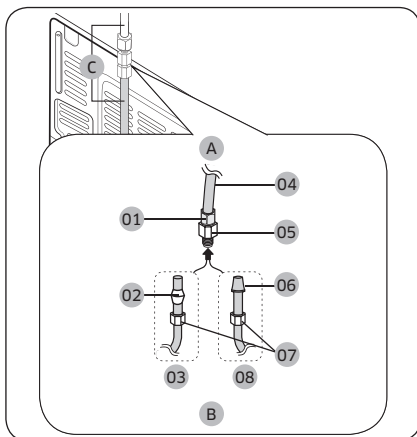

- A. Chladnička
- B. Prívod vody z vodovodu
- C. Prívod vody: musí byť rovný.

- 01 Kompresná matica (1/4") (zmontovaná)
- 02 Objímka (nedodáva sa)
- 03 Medené potrubie (nedodáva sa)
- 04 Plastové potrubie (zmontované)
- 05 Kompresný spoj (zmontovaný)
- 06 Špeciálne tvarované zakončenie (kupola)
- 07 Kompresná matica (1/4") (nedodáva sa)
- 08 Plastové potrubie (nedodáva sa)

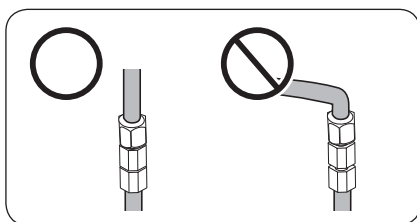

### 📖 POZNÁMKA

Ak ste chladničku presúvali po pripojení **prívodu vody (C)**, dbajte na to, aby bolo miesto spoja prívodu vody rovné.

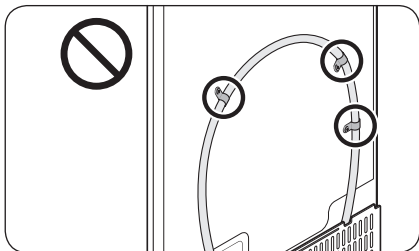

#### ⚠ POZOR

Vodný filter nemontujte na žiadnu časť chladničky. Takéto konanie môže poškodiť chladničku.

1. Pripojte prívod vody z vodovodu do pripraveného kompresného spoja.
  - V prípade, že využívate medené potrubie, natiahnite podľa obrázka na medené potrubie **kompresnú maticu (07)** (nedodáva sa) a **objímku** (nedodáva sa).
  - Ak používate **plastové potrubie (08)**, vložte do kompresného spoja špeciálne tvarované zakončenie (kupolu) **plastového potrubia (08)**.

#### ⚠ POZOR

- **Plastové potrubie (08)** používajte výlučne so špeciálne tvarovaným zakončením (kupola).
  - Ak ponecháte prívod vody odpojený, môže vodný ventil časom začať „bzučať“. V tomto prípade sa presvedčte, že je funkcia výroby ľadu „**VYPNUTÁ**“ a nepokúšajte sa používať dávkovač vody.
2. Utiahnite **kompresnú maticu (07)** na **kompresnom spoji**. **Kompresnú maticu (07)** nadmerne neťahajte.
  3. Otvorte prívod vody a skontrolujte, či nedochádza k úniku. Ak spozorujete kvapkanie vody alebo netesnosti v oblasti spojov, zatvorte prívod vody. Skontrolujte spoje a v prípade potreby ich utiahnite.
  4. Pred pitím alebo používaním vody z chladničky filtrom nechajte pretiecť približne štyri litre vody. (Preplachujte asi šesť minút.) Pri preplachovaní pritlačte veľký sklenený pohár alebo hrnček k páčke dávkovača. Pohár naplňte, vylejte a postup opakujte.
  5. Po zapnutí chladničky nechajte výrobnik ľadu vyrábať ľad jeden až dva dni. Počas tejto doby vyhodte jeden alebo dva prvé zásobníky s ľadom, čím budete mať istotu, že došlo k odstráneniu všetkých nečistôt z prívodu vody.

#### 📖 POZNÁMKA

Prívod vody pripájajte iba k zdroju pitnej vody.

- V prípade, že je potrebná oprava alebo demontáž prívodu vody, odrežte 1/4" (6,35 cm) plastovej hadice, čím zabezpečíte vyhovujúce vodotesné pripojenie.
- Prívod vody možno v rýchlosti odskúšať pomocou papierového pohárika. Pri bežných podmienkach dokáže dávkovač vody 170 ml pohárik naplniť za približne 10 sekúnd.

# Inštalácia

---

## KROK 7 Počiatočné nastavenia

---

Po vykonaní nasledujúcich krokov by chladnička mala byť plne funkčná.

1. Zapojením zástrčky napájacieho kábla do elektrickej zásuvky v stene zapnite chladničku.
2. Otvorte dverka a skontrolujte, či sa rozsvieti vnútorné osvetlenie.
3. Teplotu nastavte na najnižšie nastavenie a počkajte približne hodinu. Mraznička sa následne mierne vychladí a motorček bude bežať hladko.
4. Počkajte, kým chladnička dosiahne nastavenú teplotu. Chladnička je teraz pripravená na používanie.

## KROK 8 Záverečná kontrola

---

Po dokončení inštalácie sa uistite, že:

- chladnička je zapojená do elektrickej zásuvky a správne uzemnená.
- Chladnička je nainštalovaná na plochom rovnom povrchu a má primeraný odstup od stien alebo skriň.
- Chladnička je vyrovnaná a pevne spočíva na podlahe.
- Dverka možno voľne otvárať a zatvárať - po otvorení dvierok sa automaticky rozsvieti vnútorné svetlo.



# Používanie

## Hlavný panel

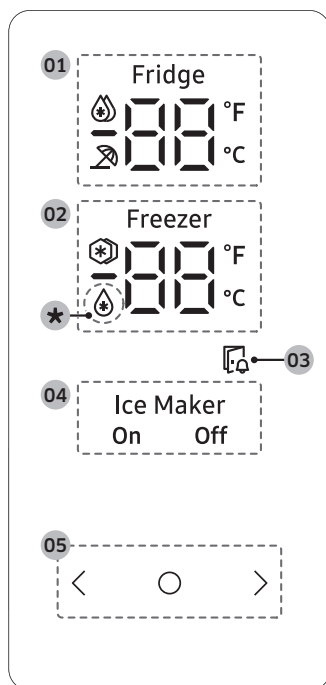

<b>01</b> Indikátor chladničky	<ul style="list-style-type: none"><li>• Zobrazuje aktuálne alebo požadované nastavenie teploty chladničky.</li><li>•  označuje, že funkcia Intenzívne chladenie je aktívna.</li><li>•  označuje, že funkcia Dovoľenka je aktívna.</li></ul>
<b>02</b> Indikátor mrazničky	<ul style="list-style-type: none"><li>• Zobrazuje aktuálne alebo požadované nastavenie teploty mrazničky.</li><li>•  označuje, že funkcia Intenzívne mrazenie je aktívna.</li></ul>
<b>03</b> Indikátor otvorenia dvierok	<ul style="list-style-type: none"><li>• Tento indikátor bude blikať v spojení so zvukovou signalizáciou v prípade, ak dvierka ponecháte otvorené na viac než 2 minúty.</li></ul>
<b>04</b> Indikátor výrobníka ľadu	<ul style="list-style-type: none"><li>• Zobrazuje stav výrobníka ľadu.</li><li>• Aby bolo možné spustiť výrobu ľadu, musíte výrobník ľadu aktivovať.</li></ul>

# Používanie

---

05 Tlačidlá	<ul style="list-style-type: none"><li>• Ak displej nesvieti, prebudíte ho ťuknutím na ktorékoľvek tlačidlo.</li><li>• Ťuknutím na  si na hlavnom paneli zvolíte požadovanú položku a potvrdíte akékoľvek zmeny nastavenia.</li><li>• Ťuknutím na &lt; alebo &gt; môžete zmeniť nastavenia vybratej položky v hlavnom paneli.</li></ul>
-------------	---

\*iba príslušné modely

## POZNÁMKA

- Ovládací panel je navrhnutý tak, aby v prípade, že sa nepoužíva, nesvietil. Aktivuje a rozsvieti sa až v prípade, keď otvoríte dvierka alebo ťuknete na tlačidlá.
- Ak dvierka ponecháte otvorené päť minút, vnútorné osvetlenie bude päť minút blikať a následne zhasne. Funkcia slúži na upozornenie nepočujúcich a nedoslýchavých používateľov na otvorené dvierka. Upozorňujeme, že ide o bežnú funkciu.

## Nastavenie požadovanej teploty alebo funkcie

Zvoľte chladničku či mrazničku a nastavte požadovanú teplotu, prípadne ľubovoľnú funkciu.

1. Ťuknutím na akékoľvek tlačidlo (<, ○ alebo >) rozsvietite obrazovku.
  - Nemusí to platiť pre všetky modely.
2. Ťukajte na ○, kým neblinkne indikátor mrazničky či chladničky.
  - Rozbliká sa indikátor vybratej časti.
3. Ťuknutím na možnosť < alebo > si zvolíte požadovanú teplotu alebo funkciu.
  - Prečítajte si tabuľku možností pre každú z častí.

Fridge (Chladnička)	<ul style="list-style-type: none"><li>• Dostupné možnosti (stupne Celzia):  (Intenzívne chladenie) ↔ 1 °C ↔ 2 °C ↔ 3 °C ↔ 4 °C ↔ 5 °C ↔ 6 °C ↔ 7 °C ↔  (Dovolenka)</li><li>• Funkcia Intenzívne chladenie zrýchli proces chladenia pri maximálnych otáčkach ventilátora. Chladnička bude dve a pol hodiny bežať na maximálne otáčky a potom sa znova nastaví predchádzajúca teplota.</li></ul>
Freezer (Mraznička)	<ul style="list-style-type: none"><li>• Dostupné možnosti (stupne Celzia):  (Intenzívne mrazenie) ↔ -23 °C ↔ -22 °C ↔ -21 °C ↔ -20 °C ↔ -19 °C ↔ -18 °C ↔ -17 °C ↔ -16 °C ↔ -15 °C</li><li>• Funkcia Intenzívne mrazenie zrýchli proces mrazenia pri maximálnych otáčkach ventilátora.</li><li>• Mraznička bude 50 hodín bežať na maximálne otáčky a potom sa znova nastaví predchádzajúca teplota. Ak treba zmraziť veľké množstvo potravín, funkciu intenzívneho mrazenia aktivujte minimálne 20 hodín pred vložením potravín do mrazničky.</li></ul> <p> <b>POZNÁMKA</b></p> <p>Spotreba energie chladničky sa pri použití tejto funkcie zvýši. Keď funkciu nepotrebuje, nezabudnite ju vypnúť, čím sa mraznička vráti na pôvodné nastavenia teploty.</p>

4. Na potvrdenie výberu počkajte päť sekúnd alebo ťuknite na ○.
  - Indikátor vybratej časti prestane blikať.

### **POZNÁMKA**

- Použitie funkcie Intenzívne chladenie alebo Intenzívne mrazenie vedie k zvýšeniu spotreby energie.
- Po zmene teploty na paneli sa na ňom objaví skutočná teplota vnútri chladničky, kým sa teplota nevyrovná nastavenej hodnote. Následne bude panel zobrazovať novú nastavenú teplotu. Bude chvíľu trvať, kým chladnička dosiahne novú teplotu. Je to bežný jav. Počas tejto doby nie je teplotu potrebné znova nastavovať.
- Na zabezpečenie optimálneho výkonu odporúčame nastaviť teplotu v mrazničke na -19 °C a v chladničke na 3 °C.
- Ak budete dvierka otvárať príliš často, teplota chladničky môže stúpnuť. Môže sa tak stať aj v prípade, že do chladničky umiestnite väčšie množstvo potravín. Ak sa tak stane, zobrazenie teploty bude blikať dovtedy, kým sa teplota v chladničke nevráti na nastavenú hodnotu. V prípade, že blikanie ani po dlhšom čase neprestane, obráťte na miestne servisné stredisko spoločnosti Samsung.

# Používanie

## Zmena mernej jednotky teploty

Pri merných jednotkách teploty máte na výber medzi stupňami Fahrenheita a Celzia.

1. Ťuknutím na akékoľvek tlačidlo ( < , ○ alebo > ) rozsvietite obrazovku.
  - Nemusí to platiť pre všetky modely.
2. Ťukajte na možnosť ○, kým na chladničke alebo mrazničke neblíknú symboly °F a °C.
3. Ťuknutím na možnosť < alebo > si zvolíte požadovanú mernú jednotku teploty.
  - Ťuknutím na < si zvolíte stupne Fahrenheita.
  - Ťuknutím na > si zvolíte stupne Celzia.
4. Na potvrdenie výberu počkajte päť sekúnd alebo ťuknite na ○.
  - Symboly °F a °C prestanú blikať.

## Vypnutie alebo zapnutie výrobníka ľadu

Automatický výrobník ľadu v mrazničke možno zapnúť alebo vypnúť.

1. Ťuknutím na akékoľvek tlačidlo ( < , ○ alebo > ) rozsvietite obrazovku.
  - Nemusí to platiť pre všetky modely.
2. Ťukajte na ○, kým neblíkne indikátor výrobníka ľadu.
3. Ťuknutím na < alebo > výrobník ľadu zapnete alebo vypnete.
  - Ťuknutím na < ho zapnete.
  - Ťuknutím na > ho vypnete.
4. Na potvrdenie výberu počkajte päť sekúnd alebo ťuknite na ○.
  - Indikátor výrobníka ľadu prestane blikať.

## Aktivácia alebo deaktivácia režimu Sabbath

Po aktivácii zostane režim Sabbath aktívny 85 hodín. Po uplynutí tejto doby sa automaticky deaktivuje.

- Ak chcete aktivovať alebo deaktivovať režim Sabbath stlačte a podržte súčasne možnosti ○ a > na 6 sekúnd. Keď obrazovka zabliká, ťuknite na >.
  - Keď bude chladnička v režime Sabbath, tlačidlá, displej a vnútorné osvetlenie nebudú fungovať. Chladnička aj mraznička však budú aj naďalej chlaďiť.

### POZNÁMKA

- Ak sa chladnička vypne a reštartuje (napr. v prípade výpadku napájania), režim Sabbath zostane aktívny. Na ukončenie režimu Sabbath ho je potrebné deaktivovať podľa vyššie uvedených pokynov.

## Špeciálne funkcie

### Výrobník ľadu

Chladnička je vybavená zabudovaným výrobníkom ľadu, a tak si podľa chuti môžete vychutnať filtrovanú vodu s kockami ľadu alebo drveným ľadom.

#### Používanie výrobníka ľadu

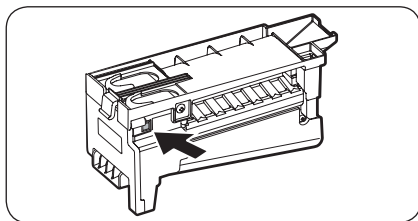

- Výrobník ľadu vyprodukuje v rámci cyklu 8 kociek - za 24 hodín to je približne 100 až 130 kociek. Počet závisí od teploty v mrazničke, teploty v miestnosti, frekvencie otvárania dveriek a ďalších podmienok používania.
- Prvých niekoľko dávok ľadu vyhodte, pretože prívod vody sa musí prečistiť.
- Dbajte na to, aby nič nebránilo v pohybe ramenu dávkovača. Keď sa nádoba naplní po úroveň ramena dávkovača, výrobník ľadu zastaví výrobu ľadu.
- Po opätovnom zapnutí výrobníka ľadu pred pokračovaním vo výrobe ľadu uplynú istý čas.
- Spojenie viacerých kociek je normálne.
- V prípade, že ľad nebudete používať často, staré kocky ľadu sa zakalí, zmenšia sa a nadobudnú pachuť. Ak si neželáte vyrábať ľad, výrobník ľadu vypnite. (Podrobnosti o vypnutí alebo zapnutí výrobníka ľadu si prečítajte v časti „Vypnutie alebo zapnutie výrobníka ľadu“ na strane 52.)

#### POZNÁMKA

Po zapnutí výrobníka ľadu bude teplota mrazničky v porovnaní s nastavenou teplotou nižšia. Ak výrobník ľadu nepotrebujete používať, vypnite ho.

#### V prípade vypnutia výrobníka ľadu

Po vypnutí výrobníka ľadu sa presvedčte, či sú z nádoby na ľad odstránené všetky ľadové kocky. Zostávajúce kocky ľadu sa môžu k sebe prilepiť, čím bude ich vyberanie náročné.

# Používanie

## Dávkovač vody (iba príslušné modely)

Dávkovač vody umožňuje dávkovať vodu bez toho, aby bolo potrebné otvárať dverka chladničky. Nádrž na vodu treba pred použitím naplniť pitnou vodou.

### Postup pri plnení nádrže na vodu pitnou vodou

Otvorte dverka a nájdite nádrž na vodu, ktorá sa nachádza v priestore poličky dveriek.

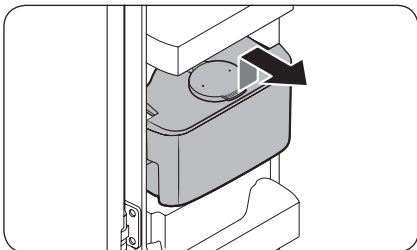

1. Uchopte rukoväti na oboch stranách nádrže na vodu, nádrž zdvihnite a vyberte von.

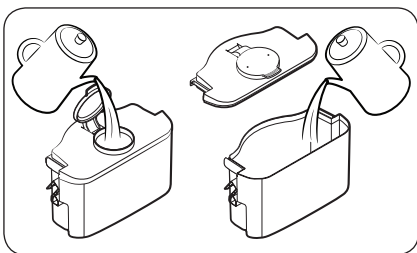

2. Do nádrže na vodu nalejte najviac 4 l pitnej vody. Môžete odstrániť horné veko alebo horný kryt a naliať vodu.

#### POZNÁMKA

Pred prvým použitím vyčistite vnútro nádrže na vodu.

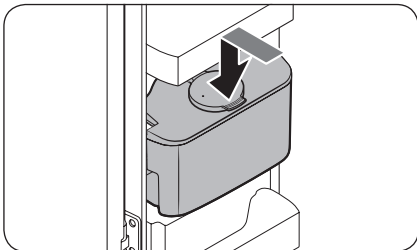

3. Nádrž na vodu znova zasuňte dovnútra a zavrite dverka. Uistite sa, že výpusť vody nádrže na vodu je otočený dopredu.

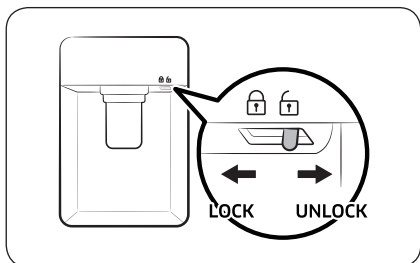

4. Pri dávkovaní vody postupujte takto: pod výpusť vody dávkovača položte pohár na vodu a jemne zatlačte na páčku dávkovača. Uistite sa, že dávkovač vody je odistený.

**⚠ POZOR**

- Dávkovač vody je navrhnutý na dávkovanie pitnej vody. Nádrž na vodu plňte iba pitnou vodou. Neplňte inými tekutinami.
- Nádrž na vodu neprepĺňajte, aby nedošlo k pretečeniu.
- Nesnažte sa plniť nádrž na vodu bez toho, aby ste ju vybrali z dvierok.
- Uistite sa, že nádrž na vodu správne dosadla na svoje miesto.
- Chladničku nepoužívajte bez nádrže na vodu. Môže to viesť k zníženiu výkonu a účinnosti.
- Uistite sa, že pohár je v rovine s páčkou dávkovača, aby voda nevyšplechla von.

**📖 POZNÁMKA**

Ak potrebujete viac miesta, potraviny môžete skladovať aj v nádrži na vodu. V tom prípade odstráňte veko nádrže.

# Údržba

## Manipulácia a starostlivosť

### Police

#### ⚠ POZOR

- Poličku je potrebné vložiť správne. Nevkladajte ju naopak.
- Sklenené nádoby môžu poškrabať povrch sklenených poličiek.

#### Poličky v chladničke

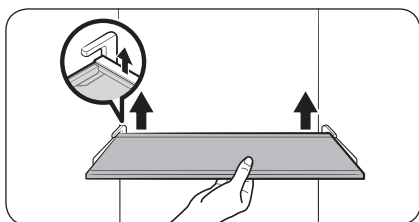

Ak chcete vybrať poličku, dverka chladničky úplne otvorte. Uchopte prednú stranu poličky, jemne ju nadvihnite a vyťahnite von.

1. Úplne otvorte dverka chladničky.
2. Podržte prednú časť poličky a zdvihnutím jej zadnej časti uvoľníte háčik z drážky.

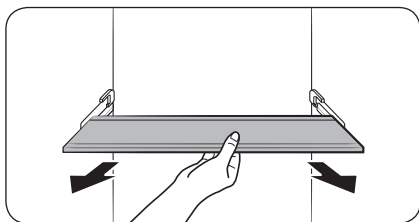

3. Vyberte ju vytiahnutím.



## Poličky na zeleninu

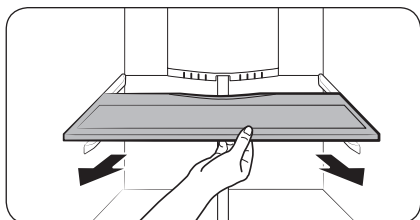
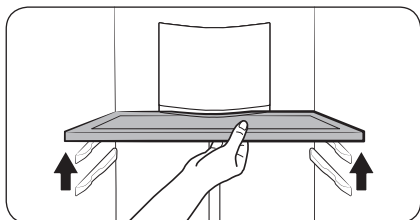

1. Úplne otvorte dverka chladničky.
2. Nadvihnite predok poličky a potiahnutím ju uvoľnite z držiaka na zadnej stene.

3. Vyberte ju vyťahnutím.

## Dverové priehradky

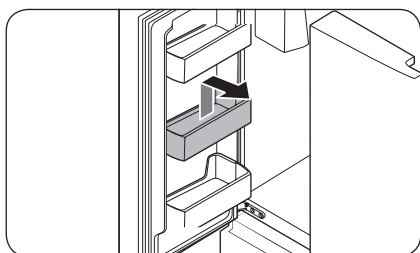
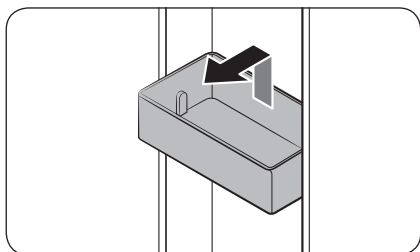

- Pri odstránení **dverovej priehradky** pridržte predné strany priehradky a jemným nadvihnutím ju vyberte.
- Počas opätovného vkladania **dverovú priehradku** založte kúsok nad jej konečnú polohu, pričom dbajte na to, aby zadná časť priehradky priliehala k dverkam. Obidvomi rukami pridržte zadnú časť **dverovej priehradky** a zatlačte na ňu, kým pevne nezapadne.

### ⚠ POZOR

- Nevyberajte priehradku, v ktorej je jedlo. Priehradku pred vybratím vyprázdňte.
- Dvierka, v ktorých spodných priehradkách sú uložené veľké fľaše, otvárajte opatrne, pretože sa môžu prevrátiť.
- Deťom nedovoľte hrať sa s priehradkami. Ostré rohy im môžu spôsobiť zranenia.

# Údržba

## Zásuvky chladničky

Zásuvky na zeleninu/ovocie

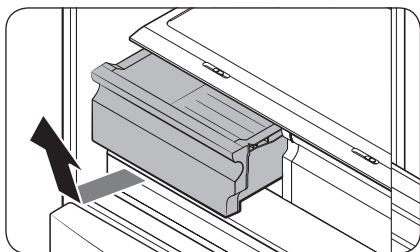

Opatrne uchopte prednú stranu zásuvky a vytiahnite ju.

- Pred demontážou zásuvky vám odporúčame odstrániť dverové priehradky. Predídete tým ich poškodeniu.
- Pri opätovnom vložení vložte zásuvku do koľajničiek a zasuňte ju smerom dnu.

## Košíky mrazničky

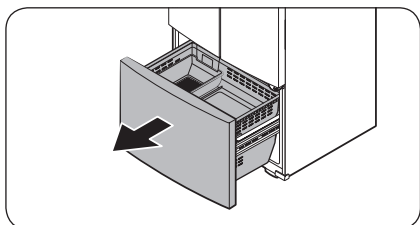

1. Úplne otvorte zásuvku mrazničky.

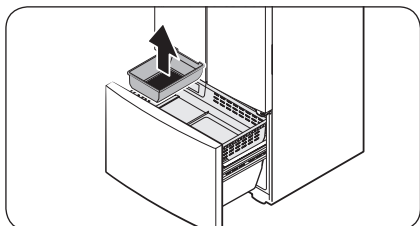

2. Nádobu na ľad zdvihnutím vyberte.

### Horný kôš

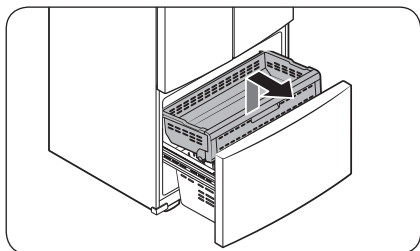

- Pri demontáži zásuvku mrazničky úplne vysuňte. Zdvihnite prednú časť **horného koša** a potiahnutím ho vyberte.
- Na opätovné vloženie zarovnajte predné kolieska **horného koša** s koncom **spodného koša**. **Horný kôš** zasuňte smerom dopredu.

### Spodný kôš

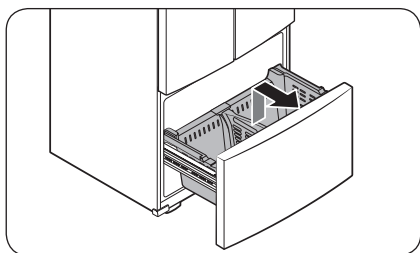

- Pri demontáži najprv vyberte **horný kôš**. Pri vyťahovaní následne nadvihnite prednú časť **spodného koša**.
- Pri opätovnom vkladaní vložte nádobu do **kolajničiek** najprv zadnou stranou.

### ⚠ POZOR

- Košíkom pri vyberaní alebo opätovnom vkladaní neatáčajte. Môže prísť k jeho poškrabaniu.
- Aby sa predišlo fyzickým zraneniam, škodám na majetku alebo možnému zaduseniu, nepúšťajte deti k vybratým košíkom mrazničky.
- Rozdeľovač neodstraňujte.
- Kolieska horného košíka umiestnite na koniec kolajničiek spodného košíka. Následne vysuňte horný košík úplne dopredu. V opačnom prípade sa zásuvka správne neotvorí alebo neuzavrie, čo spôsobí namrazovanie.

# Údržba

## Čistenie

### Vnútorne a vonkajšie časti

#### ⚠ VÝSTRAHA

- Na čistenie chladničky nepoužívajte benzén, riedidlo, čističe domácnosti a do áut alebo Clorox™. Môžu poškodiť povrch chladničky a spôsobiť požiar.
- Na chladničku nestriekajte vodu. Môže dôjsť k zásahu elektrickým prúdom.

Suchou handričkou pravidelne čistite koncovky a styčné body napájacej zástrčky od akýchkoľvek cudzích látok, napr. prachu alebo vody.

1. Odpojte napájací kábel.
2. Na čistenie vnútorných a vonkajších povrchov chladničky používajte navlhčenú tkaninu nezanechávajúcu chlčky alebo papierovú utierku.
3. Po skončení povrchy dôkladne osušte suchou handričkou alebo papierovou utierkou.
4. Napájací kábel znova zapojte.

### Gumové tesnenia

V prípade zašpinenia gumových tesnení dvierok sa dvierka nemusia správne zatvárať, čo môže spôsobiť zníženie účinnosti chladničky. Na čistenie gumových tesnení používajte jemné čistiadlo a vlhčenú utierku. Následne ho pomocou handričky dobre vysušte.

### Zadný panel

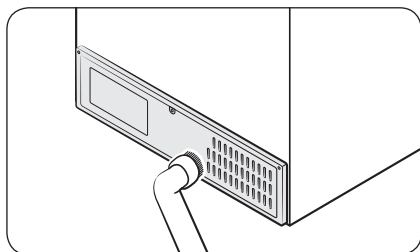

Aby sa na kábloch a nekrýtych častiach zadného panelu neusádzal prach, raz alebo dvakrát ročne zadný panel vysajte.

#### ⚠ POZOR

Zadný kryt panelu nedemontujte. Môže prísť k zásahu elektrickým prúdom.

---

## Výmena dielov

---

### Žiarovky LED

Ak je potrebné vykonať výmenu žiaroviek v chladničke, obráťte sa na miestne servisné stredisko spoločnosti Samsung.

#### VÝSTRAHA

- Servis žiaroviek nesmie vykonávať používateľ. Nepokúšajte sa žiarovky vymeniť sami. Môže dôjsť k zásahu elektrickým prúdom.

# Riešenie problémov

Pred kontaktovaním servisu si skontrolujte nasledujúce kontrolné body. Všetky telefonáty týkajúce sa normálnych prevádzkových situácií (bez výskytu porúch) sa budú používateľom účtovať.

## Všeobecné informácie

### Teplota

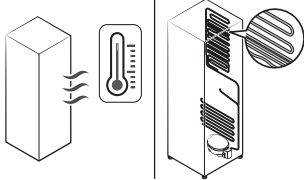
Príznak	Možná príčina	Riešenie
Chladnička/mraznička nefunguje. Teplota v chladničke/mrazničke je vysoká.	<ul style="list-style-type: none"><li>Napájací kábel nie je správne zapojený.</li></ul>	<ul style="list-style-type: none"><li>Správne zapojte napájací kábel.</li></ul>
	<ul style="list-style-type: none"><li>Teplota nie je správne nastavená.</li></ul>	<ul style="list-style-type: none"><li>Teplotu nastavte na nižšiu hodnotu.</li></ul>
	<ul style="list-style-type: none"><li>Chladnička je umiestnená v blízkosti tepelného zdroja alebo na priamom slnečnom svetle.</li></ul>	<ul style="list-style-type: none"><li>Chladničku umiestnite mimo dosahu priameho slnečného svetla alebo tepelných zdrojov.</li></ul>
	<ul style="list-style-type: none"><li>Nedostatok priestoru medzi chladničkou a blízkymi stenami alebo skrinkami.</li></ul>	<ul style="list-style-type: none"><li>Medzi zadnou časťou chladničky, jej bokmi a blízkymi stenami alebo skrinkami zabezpečte medzeru aspoň 5 cm.</li></ul>
	<ul style="list-style-type: none"><li>Chladnička je preplnená. Potraviny blokujú vetracie otvory vnútri chladničky.</li></ul>	<ul style="list-style-type: none"><li>Chladničku neprepĺňajte. Dbajte na to, aby potraviny neblokovali ventiláciu.</li></ul>
Chladnička/mraznička príliš chladí.	<ul style="list-style-type: none"><li>Teplota nie je správne nastavená.</li></ul>	<ul style="list-style-type: none"><li>Teplotu nastavte na vyššiu hodnotu.</li></ul>
Vnútrorná stena je horúca.	<ul style="list-style-type: none"><li>V stenách chladničky sú zabudované rúrky odolné voči teplu.</li></ul>	<ul style="list-style-type: none"><li>Ako prevencia proti zrážaniu vlhkosti sú v predných rohoch spotrebiča zabudované rúrky odolné voči teplu. V prípade zvýšenia teploty okolitého prostredia toto zariadenie nemusí fungovať účinne. Nejde o chybu systému.</li></ul> 

## Zápach

Príznak	Možná príčina	Riešenie
Vo vnútri chladničky sa tvorí zápach.	<ul style="list-style-type: none"><li>Pokazené potraviny.</li></ul>	<ul style="list-style-type: none"><li>Chladničku vyčistíte a odstránite pokazené potraviny.</li></ul>
	<ul style="list-style-type: none"><li>Potraviny s výraznou arómou.</li></ul>	<ul style="list-style-type: none"><li>Dbajte na to, aby boli potraviny s výraznou arómou vzduchotesne zabalené.</li></ul>

## Námraza

Príznak	Možná príčina	Riešenie
Námraza pri vetracích otvoroch.	<ul style="list-style-type: none"><li>Potraviny blokujú vetracie otvory.</li></ul>	<ul style="list-style-type: none"><li>Dbajte na to, aby potraviny neblokovali vetracie otvory vnútri chladničky.</li></ul>
Námraza na vnútorných stenách.	<ul style="list-style-type: none"><li>Dvere sa riadne nezatvárajú.</li></ul>	<ul style="list-style-type: none"><li>Dbajte na to, aby potraviny neblokovali dvere. Vyčistite tesnenie dverí.</li></ul>

## Zrážanie vlhkosti

Príznak	Možná príčina	Riešenie
Na vnútorných stenách sa zráža vlhkosť.	<ul style="list-style-type: none"><li>Keď sú dvere chladničky otvorené, dovnútra sa dostáva vlhkosť.</li></ul>	<ul style="list-style-type: none"><li>Utrite vlhkosť. Dvierka nenechávajte dlhšie otvorené.</li></ul>
	<ul style="list-style-type: none"><li>Potraviny s vysokým obsahom vlhkosti.</li></ul>	<ul style="list-style-type: none"><li>Dbajte na to, aby boli potraviny vzduchotesne zabalené.</li></ul>

## Voda/lad (platí len pre modely s dávkovačom)

Príznak	Možná príčina	Riešenie
Prúdenie vody je slabšie než je bežné.	<ul style="list-style-type: none"><li>Tlak vody je príliš nízky.</li></ul>	<ul style="list-style-type: none"><li>Dbajte na to, aby bol tlak vody medzi 30 až 120 psi (206 až 827 kPa).</li></ul>
Výrobník ľadu bzučí.	<ul style="list-style-type: none"><li>Funkcia Výrobník ľadu je aktívna, no nie je pripojený prívod vody k chladničke.</li></ul>	<ul style="list-style-type: none"><li>Stlačte tlačidlo Ice Maker (Výrobník ľadu).</li></ul>

## Riešenie problémov

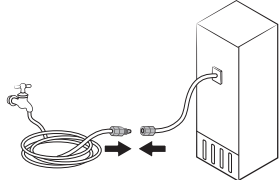
Príznak	Možná príčina	Riešenie
Výrobník ľadu nevyrába ľad.	<ul style="list-style-type: none"> <li>Výrobník ľadu bol práve vložený.</li> </ul>	<ul style="list-style-type: none"> <li>Chladnička začne vyrábať ľad až po uplynutí 12 hodín.</li> </ul>
	<ul style="list-style-type: none"> <li>Teplota mrazničky je príliš vysoká.</li> </ul>	<ul style="list-style-type: none"> <li>Ak je okolitá teplota vysoká, nastavte teplotu mrazničky pod 0 °F (-18 °C) alebo -4 °F (-20 °C).</li> </ul>
	<ul style="list-style-type: none"> <li>Uzamknutie panela dávkovača je aktivované.</li> </ul>	<ul style="list-style-type: none"> <li>Deaktivujte Uzamknutie panela dávkovača.</li> </ul>
	<ul style="list-style-type: none"> <li>Výrobník ľadu je vypnutý.</li> </ul>	<ul style="list-style-type: none"> <li>Zapnite výrobník ľadu.</li> </ul>
Dávkovanie ľadu nefunguje.	<ul style="list-style-type: none"> <li>Ľad sa môže zachytiť v prípade, ak sa dávkovač dlhšie nepoužíva (približne 3 týždne).</li> </ul>	<ul style="list-style-type: none"> <li>Ak chladničku neplánujete dlhšie používať, vyprázdňte nádobu na ľad a výrobník ľadu vypnite.</li> </ul>
	<ul style="list-style-type: none"> <li>Nádoba na ľad nemusí byť vložená správne.</li> </ul>	<ul style="list-style-type: none"> <li>Skontrolujte, či je nádoba na ľad vložená správne.</li> </ul>
	<ul style="list-style-type: none"> <li>Prívod vody nie je správne zapojený, prípadne nie je otvorený.</li> </ul>	<ul style="list-style-type: none"> <li>Skontrolujte správne pripojenie prívodu vody. Skontrolujte, či ventil prívodu vody nie je zatvorený.</li> </ul> 

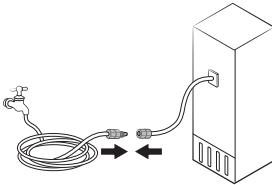

Príznak	Možná príčina	Riešenie
Dávkovanie vody nefunguje.	<ul style="list-style-type: none"> <li>Prívod vody nie je správne zapojený, prípadne nie je otvorený.</li> </ul>	<ul style="list-style-type: none"> <li>Skontrolujte správne pripojenie prívodu vody. Skontrolujte, či ventil prívodu vody nie je zatvorený.</li> </ul> 
	<ul style="list-style-type: none"> <li>Uzamknutie panela dávkovača je aktivovaný.</li> </ul>	<ul style="list-style-type: none"> <li>Deaktivujte Uzamknutie panela dávkovača.</li> </ul>
	<ul style="list-style-type: none"> <li>Bol namontovaný vodný filter od iného výrobcu.</li> </ul>	<ul style="list-style-type: none"> <li>Používajte iba filtre dodané alebo schválené spoločnosťou Samsung.</li> <li>Neschválené filtre nemusia správne tesniť, môžu chladničku poškodiť.</li> </ul>
	<ul style="list-style-type: none"> <li>Indikátor vodného filtra sa rozsvieti alebo bliká.</li> </ul>	<ul style="list-style-type: none"> <li>Vymeňte vodný filter. Po výmene vynulujte snímač indikátora filtra.</li> </ul>

# Riešenie problémov

## Vydáva chladnička nezvyčajné zvuky?

Pred kontaktovaním servisu si skontrolujte nasledujúce kontrolné body. Všetky telefonáty týkajúce sa normálnych zvukov sa budú používateľom účtovať.

Tieto zvuky sú normálne.

- Pri spustení alebo ukončení prevádzky vydáva chladnička zvuky podobné štartovaniu automobilového motora. Počas stabilizácie prevádzky budú tieto zvuky slabnúť.

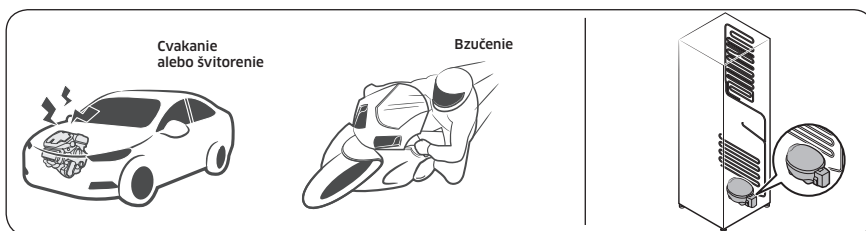

- Keď je ventilátor v prevádzke, môžu sa vyskytnúť tieto zvuky. Keď chladnička dosiahne nastavenú teplotu, ventilátor nevydáva žiadne zvuky.

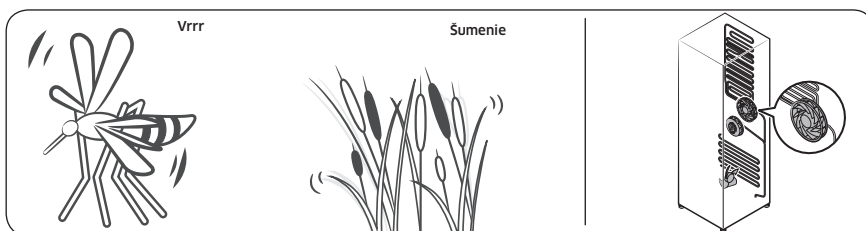

- Počas rozmrazovacieho cyklu môže na ohrievač rozmrazovača kvapkať voda, čo spôsobuje zvuky syčania.

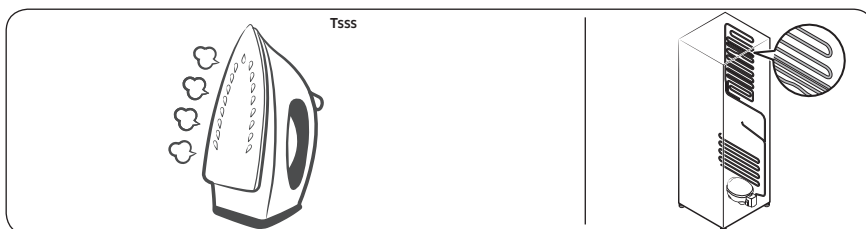

- Počas chladenia alebo mrazenia postupuje uzavretým potrúbím chladivo, čo spôsobuje bublavé zvuky.

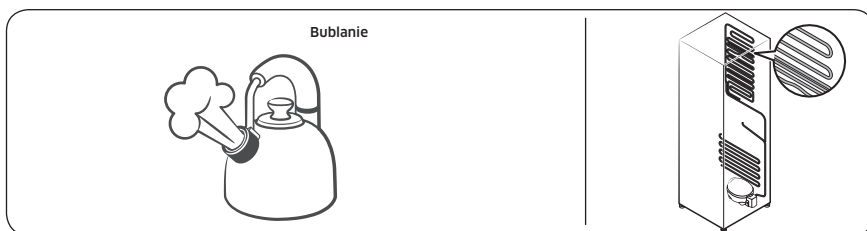

- Rozpínanie alebo sťahovanie plastových častí spôsobené stúpaním alebo klesaním teploty v chladničke vydáva klopľavé zvuky. Tieto zvuky sa vyskytujú počas cyklu rozmrazovania alebo keď sú elektronické časti v prevádzke.

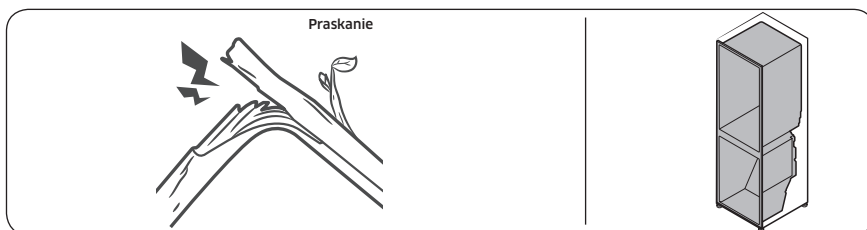

- Modely vybavené výrobnikom ľadu: Keď sa otvorí ventil prívodu vody, aby sa napustil výrobnik ľadu, môžu sa vyskytnúť bzučivé zvuky.
- V dôsledku vyrovnávania tlakov pri otvorení a zatvorení dvier chladničky sa môže vyskytnúť šumenie.

# Príloha

## Bezpečnostné pokyny

- Na dosiahnutie čo najefektívnejšieho využitia energie ponechajte všetky vnútorné diely, ako sú koše, zásuvky, poličky a priečinok na ľadové kocky na miestach, ktoré pre ne vyhradil výrobca.
- Chladnička nie je určená na použitie ako vstavaný spotrebič.

## Inštalčné pokyny

### Pre chladiace zariadenia s klimatickou triedou

V závislosti od klimatickej triedy je toto chladiace zariadenie určené na používanie v rozsahoch okolitej teploty podľa údajov v nasledovnej tabuľke.

Klimatickú triedu možno nájsť na výkonovom štítku. V prípade teplôt mimo stanovený rozsah nemusí produkt fungovať správnym spôsobom.

Klimatickú triedu nájdete uvedenú na štítku vnútri chladničky

### Rozsah teplôt, pri ktorých je prevádzka účinná

Chladnička je navrhnutá na prevádzku pri rozsahu teplôt, ktorý je definovaný pre danú triedu spotrebičov.

Trieda	Symbol	Rozsah teplôt okolitého prostredia (°C)	
		IEC 62552 (ISO 15502)	ISO 8561
Zvýšená mierna	SN	+10 až +32	+10 až +32
Mierna	N	+16 až +32	+16 až +32
Subtropická	ST	+16 až +38	+18 až +38
Tropická	T	+16 až +43	+18 až +43

### POZNÁMKA

Na chladiaci výkon a spotrebu energie chladničky môžu vplyvať teplota okolitého prostredia, častota otvárania dvierok a umiestnenie chladničky. Nastavenia teploty odporúčame upraviť podľa potreby.

## Pokyny týkajúce sa teploty

### Odporúčaná teplota

Optimálne teplotné nastavenie na skladovanie potravín:

- Chladnička: 3 °C
- Mraznička: -19 °C

#### POZNÁMKA

Optimálne nastavenie teploty každej časti závisí od okolitej teploty. Vyššia optimálna teplota sa zakladá na okolitej teplote 25 °C.

### Intenzívne chladenie

Funkcia Intenzívne chladenie zrýchli proces chladenia pri maximálnych otáčkach ventilátora. Chladnička bude dve a pol hodiny bežať na maximálne otáčky a potom sa znova nastaví predchádzajúca teplota.

### Intenzívne mrazenie

Funkcia Intenzívne mrazenie zrýchli proces mrazenia pri maximálnych otáčkach ventilátora. Mraznička bude 50 hodín bežať na maximálne otáčky a potom sa znova nastaví predchádzajúca teplota. Ak treba zmraziť veľké množstvo potravín, funkciu intenzívneho mrazenia aktivujte minimálne 20 hodín pred vložením potravín do mrazničky.

#### POZNÁMKA

Spotreba energie chladničky sa pri použití tejto funkcie zvýši. Keď funkciu nepotrebuje, nezabudnite ju vypnúť, čím sa mraznička vráti na pôvodné nastavenia teploty.

### Osvedčené postupy skladovania (len pre príslušné modely)

Potraviny prikryte, čím v nich uchováte vlhkosť a zabránite tomu, aby pohlcovali pachy iných potravín. Veľké množstvá potravín, ako sú napríklad polievka či guláš, je potrebné rozdeliť na menšie porcie, ktoré umiestnite do plytkých nádob. Až potom ich dajte chlaďiť. Veľké kusy mäsa či celú hydinu je potrebné rozdeliť na menšie časti, prípadne ich pred schladením umiestniť do plytkých nádob.

#### Umiestnenie potravín

Police	Police by mali byť nastaviteľné tak, aby sa na ne dali použiť rôzne druhy balení.
Špecializovaná priehradka (iba príslušné modely)	Uzatvorené zásuvky na zeleninu poskytujú optimálne skladovacie prostredie pre ovocie a zeleninu. Zelenina potrebuje vyššiu vlhkosť, kým ovocie si vyžaduje vlhkosť nižšiu. Zásuvky disponujú ovládacími zariadeniami na reguláciu úrovne vlhkosti. (*V závislosti od modelu a možnosti). Zásuvka na mäso s nastaviteľnou teplotou maximalizuje čas skladovania mäsa a syrov.
Uložené na dvierkach	Vo dvierkach neskladujte potraviny podliehajúce skaze. Vajcia by ste mali skladovať v kartóne na poličke. Teplota priehradiek v dvierkach kolíše viac v porovnaní s miestami v samotnej chladničke. Dvierka uchovávajú čo najviac uzatvorené.

# Príloha

Mraznička	Túto časť môžete využiť na uskladnenie mrazených potravín, výrobu ľadových kociek a zmrazenie čerstvých potravín.
-----------	---

## POZNÁMKA

Zmrazujte výlučne čerstvé a nepoškodené potraviny. Potraviny určené na zmrazenie uchovávajúte mimo už zmrazených potravín. Aby sa predišlo strate chuti a vyschnutiu potravín, umiestňujte ich do vzduchotesných nádob.

### Tabuľka skladovania v chladničke a mrazničke

Doba čerstvosti závisí od teploty a vystavenia potraviny vlhkosti. Keďže dátumy výroby nemožno považovať za smerodajné v oblasti určovania bezpečnosti výrobku, prečítajte si túto tabuľku a dodržiavajte uvedené typy.

#### Mliečne výrobky

Výrobok	Chladnička	Mraznička
Mlieko	1 týždeň	1 mesiac
Maslo	2 týždne	12 mesiacov
Zmrzlina	-	2 až 3 týždne
Prírodný syr	1 mesiac	4 až 6 mesiacov
Krémový syr	2 týždne	Neodporúča sa
Jogurt	1 mesiac	-

#### Mäso

Výrobok	Chladnička	Mraznička
Čerstvé kusy, steaky, nakrájané kúsky	3 až 4 dni	2 až 3 mesiace
Čerstvé mleté mäso, mäso nakrájané na kocky	1 až 2 dni	3 až 4 mesiace
Slanina	7 dní	1 mesiac
Klobása, tatarák z bravčového, hovädzieho, morčacieho mäsa	1 až 2 dni	1 až 2 mesiace

#### Hydina/vajcia

Výrobok	Chladnička	Mraznička
Čerstvá hydina	2 dni	6 až 8 mesiacov
Hydinový šalát	1 deň	-

Výrobok	Chladnička	Mraznička
Vajcia, čerstvé v obale	2 až 4 týždne	Neodporúča sa

#### Ryby/morské plody

Výrobok	Chladnička	Mraznička
Čerstvé ryby	1 až 2 dni	3 až 6 mesiacov
Tepelne upravené ryby	3 až 4 dni	1 mesiac
Rybací šalát	1 deň	Neodporúča sa
Sušené alebo nakladané ryby	3 až 4 týždne	-

#### Ovocie

Výrobok	Chladnička	Mraznička
Jablká	1 mesiac	-
Broskyne	2 až 3 týždne	-
Ananás	1 týždeň	-
Iné čerstvé ovocie	3 až 5 dní	9 až 12 mesiacov

#### Zelenina

Výrobok	Chladnička	Mraznička
Špargľa	2 až 3 dni	-
Brokolica, ružičkový kel, hrášok, hríby	3 až 5 dní	-
Kapusta, karfiol, zeler, uhorky, šalát	1 týždeň	-
Mrkva, repa, redkovky	2 týždne	-

# Príloha

---

## Informácie týkajúce sa modelu a objednávaní náhradných dielov

---

### Informácie týkajúce sa modelu

Informácie týkajúce sa modelu nájdete v ponuke Podpora v hornej časti webovej stránky <http://samsung.com>.

### Informácie o dieloch

- Minimálne obdobie, počas ktorého sú dostupné náhradné diely nevyhnutné na opravu spotrebiča
  - 7 rokov: termostaty, teplotné snímače, dosky s plošnými spojmi a svetelné zdroje, dverové rúčky, priehradky, košíky (boxy alebo zásuvky).
  - 10 rokov: dverové tesnenia
- Minimálne trvanie záruky na chladiaci spotrebič ponúkané výrobcom je 24 mesiacov.
- Príslušné informácie o objednávaní náhradných dielov získate priamo od výrobcu, prípadne z iných kanálov poskytovaných výrobcom, dovozcom či autorizovaným zástupcom.
- Odborné informácie o opravách nájdete na adrese <http://samsung.com>  
Používateľskú servisnú príručku nájdete na adrese <http://samsung.com>.



# Poznámky

---

# Poznámky

---

# Poznámky

---

## Kontaktujte SAMSUNG

Ak máte akékoľvek otázky alebo komentáre ohľadom produktov Samsung, prosím, kontaktujte zákaznicku podporu spoločnosti SAMSUNG.

Krajina	Kontaktné stredisko	Webová stránka
HUNGARY	0680SAMSUNG (0680-726-7864)	<a href="http://www.samsung.com/hu/support">www.samsung.com/hu/support</a>
CZECH	800 - SAMSUNG (800-726786)	<a href="http://www.samsung.com/cz/support">www.samsung.com/cz/support</a>
SLOVAKIA	0800 - SAMSUNG (0800-726 786)	<a href="http://www.samsung.com/sk/support">www.samsung.com/sk/support</a>
CROATIA	072 726 786	<a href="http://www.samsung.com/hr/support">www.samsung.com/hr/support</a>
BOSNIA	055 233 999	<a href="http://www.samsung.com/support">www.samsung.com/support</a>
North Macedonia	023 207 777	<a href="http://www.samsung.com/mk/support">www.samsung.com/mk/support</a>
MONTENEGRO	020 405 888	<a href="http://www.samsung.com/support">www.samsung.com/support</a>
SLOVENIA	080 697 267 (brezplačna številka)	<a href="http://www.samsung.com/si/support">www.samsung.com/si/support</a>
SERBIA	011 321 6899	<a href="http://www.samsung.com/rs/support">www.samsung.com/rs/support</a>
Kosovo	0800 10 10 1	<a href="http://www.samsung.com/support">www.samsung.com/support</a>
ALBANIA	045 620 202	<a href="http://www.samsung.com/al/support">www.samsung.com/al/support</a>
BULGARIA	*3000 Цена на един градски разговор 0800 111 31 Безплатен за всички оператори	<a href="http://www.samsung.com/bg/support">www.samsung.com/bg/support</a>
ROMANIA	*8000 (apel în rețea) 08008-726-78-64 (08008-SAMSUNG) Apel GRATUIT Atenție: Dacă efectuați apelul din rețeaua Digi (RCS/RDS), vă rugăm să ne contactați formând numărul Telverde fără ultimele două cifre, astfel: 0800872678.	<a href="http://www.samsung.com/ro/support">www.samsung.com/ro/support</a>
POLAND	[M] 801-172-678* lub +48 22 607-93-33* Specjalistyczna infolinia do obsługi zapytań dotyczących telefonów komórkowych: 801-672-678* * (opłata według taryfy operatora) [CE] 801-172-678* lub +48 22 607-93-33* * (opłata według taryfy operatora)	<a href="http://www.samsung.com/pl/support/">http://www.samsung.com/pl/support/</a>
LITHUANIA	8-800-77777	<a href="http://www.samsung.com/lt/support">www.samsung.com/lt/support</a>
LATVIA	8000-7267	<a href="http://www.samsung.com/lv/support">www.samsung.com/lv/support</a>
ESTONIA	800-7267	<a href="http://www.samsung.com/ee/support">www.samsung.com/ee/support</a>



DA68-04132J-01