

guzzanti

**TERMoeLEKTRICKÁ CHLADNIČKA A OHŘÍVAČ
TERMoeLEKTRICKÁ CHLADNIČKA A OHRIEVAČ
TERMoeLEKTRYCZNA CHŁODZIARKA I OGRZEWACZ
TERMoeLEKTROMOS HŰTŐ/MELEGÍTŐLÁDA
TERMoeLEKTRICNA HLADILNA/GRELNÁ TORBA
THERMoeLEKTRISCHE KÜHLBOX MIT AUFWÄRMFUNKTION
THERMoeLECTRIC COOLER AND WARMER**

GZ-24E



**Návod k obsluze
Návod na obsluhu
Instrukcja obsługi
Használati útmutató
Navodila za uporabo
Gebrauchsanleitung
Instruction manual**

- Děkujeme za koupi našeho spotřebiče.
- Před použitím si důkladně přečtěte návod k obsluze a postupujte dle pokynů.
- Návod k obsluze si uschovejte.

Děkujeme za koupi tohoto spotřebiče.

Přečtěte si návod před použitím. Návod vám pomůže v dosažení nejlepších výsledků a maximální bezpečnosti uživatele. Uschovejte si tento návod pro případné použití v budoucnosti. Děkujeme!

1. FUNKCE

GZ24E: funkce chlazení a ohřevu s AC 220 V nebo 120V zásuvkou a DC 12V zásuvkou vybavenou se dvěma bezuhlíkovými motory s dlouhou životností.

2. VLASTNOSTI

Chlazení: tento spotřebič je navržený pro chlazení pokrmů a nápojů. Nejlepší účinnosti dosáhnete, pokud naplníte do spotřebiče již zchlazené pokrmy a nápoje. Tak zůstanou chladné a ještě chladnější. Zchlazení nápojů a pokrmů pokojové teploty bude trvat delší dobu.

Ohřev: spotřebič není navržený pro ohřev chladných pokrmů, ale k udržení teploty horkých pokrmů.

3. SPECIFIKACE

Příkon	220 V AC/12 V DC 120 V AC/12 V DC Pouze DC12 V		Kapacita chlazení	15+/-3°C Pod okolní teplotu
Spotřeba energie	DC	Přibl. 50 W - 60 W	Kapacita ohřevu	přibl. 55°C+ /-10°C dle nastavené teploty termostatu
	AC	Přibl. 45 W - 50 W		
Objem	24 l		Čistá hmotnost	4,95 kg
Klimatická třída	N, SN		Okolní teplota	10-32°C

4. POPIS SPOTŘEBIČE

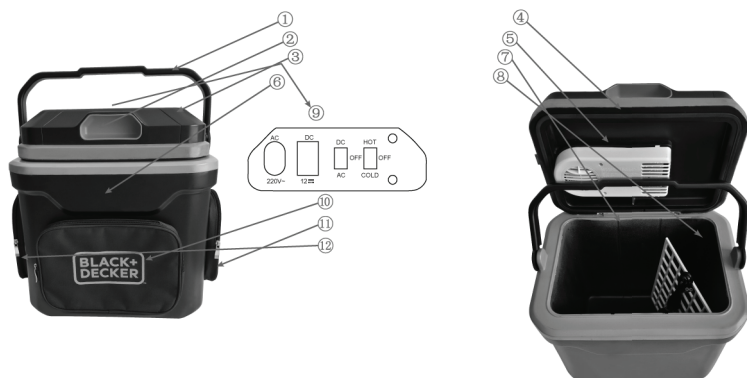

①	Madlo	⑦	Vnitřní prostor
②	Madlo víka	⑧	Extra přihrádka
③	Vnější víko	⑨	Ovládací panel
④	Vnitřní víko	⑩	Přední měkký vak
⑤	Kryt ventilátoru	⑪	Boční malý vak
⑥	Hlavní tělo	⑫	Boční malý vak

5. PŘÍSLUŠENSTVÍ

AC přívodní kabel (AC/DC verze)

Konektor připojte k zásuvce na straně víka.

← Zástrčku připojte k síťové zásuvce.

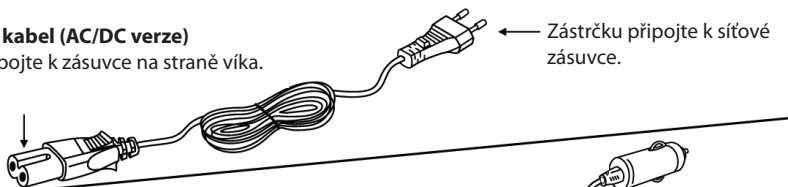



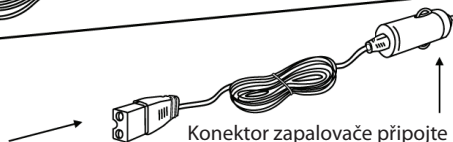

DC přívodní kabel

Konektor připojte k zásuvce na straně víka.

Konektor zapalovače připojte k zásuvce zapalovače (12 V) auta nebo lodě.



6. POZOR

	Do skladovacího prostoru spotřebiče nedávejte elektrické spotřebiče.
	Abyste zabránili zasažení elektrickým proudem, nelijte tekutiny na povrch spotřebiče. Neodpojujte zástrčku od zásuvky mokřýma rukama.
	Neoprávněné osoby nesmí upravovat, demontovat ani opravovat spotřebič.
 Pozor	K odpojení spotřebiče netahejte za přívodní kabel. Uchopte konektor nebo zástrčku, v opačném, případě může dojít k poškození.

8. ODSTRANĚNÍ PŘÍPADNÝCH PROBLÉMŮ

Než budete kontaktovat servis, přečtěte si následující tabulku.

Problém	Možná příčina	Řešení
Chlazení nefunguje.	Volný kontakt mezi zástrčkou a zásuvkou. Spotřebič je vystavený přímému slunečnímu záření. Zablokovaný ventilátor. Spotřebič je příliš blízko zdi nebo jiného předmětu.	Připojte pevně k zásuvce. Spotřebič postavte do stinného chladného místa s dobrým prouděním vzduchu. Vycištěte ventilátor. Přemístěte spotřebič dál od zdi nebo jiných předmětů.
Silný hluk nebo vibrace během provozu.	Spotřebič je vadný.	Abyste zabránili poškození, spotřebič ihned vypněte a odpojte od elektrické sítě. Kontaktujte autorizované servisní středisko.
Zápach hoření nebo došlo k deformaci krytu.	Spotřebič se přehřívá.	Abyste zabránili poškození, spotřebič ihned vypněte a odpojte od elektrické sítě. Kontaktujte autorizované servisní středisko.

ZÁRUČNÍ PODMÍNKY

Záruka na tento spotřebič představuje 24 měsíců od data zakoupení. Nárok na záruku je možné uplatnit pouze po předložení originálu dokladu o zakoupení výrobku (paragon, faktura) s typovým označením výrobku, datem prodeje a čitelným razítkem prodejce. Záruka zahrnuje výměnu nebo opravu částí spotřebiče, které se poškodí z důvodu poruch ve výrobě spotřebiče. Po uplynutí záruční doby bude spotřebič opraven za poplatek. Výrobce neodpovídá za poškození nebo úrazy osob, zvířat z důvodu nesprávného použití spotřebiče a nedodržení pokynů v návodu k použití. Výrobek je určen výhradně jako domácí spotřebič pro použití v domácnosti. Smluvní záruka je 6 měsíců, pokud je kupující podnikatel - fyzická osoba a spotřebič kupuje pro podnikatelskou činnost nebo komerční využití (§ 429 Obchodního zákoníku). Záruka se snižuje dle § 619 odst. 2 občanského zákoníku na 6 měsíců pro: žárovky, baterie, křemíkové a halogenové trubice.

Záruka se nevztahuje

- jakékoliv mechanické poškození výrobku nebo jeho části
- na vady způsobené nevhodným zacházením nebo umístěním.
- je-li zařízení obsluhováno v rozporu s návodem, případně zásahem neoprávněné osoby.
- nesprávně používán, skladován nebo přenášen.
- na záruku 24 měsíců se nevztahují opravy, například: výměna žárovky, trubice, čištění a odvápnování kávovarů, žehliček, zvlhčovačů, atd. Zde bude účtováno servisem za smluvní cenu.
- pokud nebude při kontrole přístroje zjištěna žádná závada nebo nebudou splněny záruční podmínky, uhradí režijní náklady spojené s kontrolou nebo opravou výrobku kupující.
- zákazník ztrácí záruku při používání výrobků k profesionální či jiné výdělečné činnosti v provozovnách.
- závada byla způsobena vnějšími a živelními podmínkami (např. poruchami v elektrické síti nebo bytové instalaci)
- záruka se netýká poškození vnějšího vzhledu nebo jiných, které nebrání standardní obsluze.

Pokud zboží při uplatňování vady ze strany spotřebitele bude zasíláno poštou nebo přepravní službou musí být zabalen v obalu vhodném pro přepravu tak, aby se zabránilo poškození výrobku.

Zodpovědný zástupce za servis pro ČR na značky: ARDES, Guzzanti, Scarlett, Luxell, Graef

ČERTES spol. s r.o.

Donínská 83

463 34 Hrádek nad Nisou

Tel./fax 482771487 - příjem oprav- servis.

Tel./fax 4827718718 - náhradní díly

Mobil: 721018073, 731521116, 608719174

Pracovní doba 8 - 16,30

www: certes.info, e-mail: certes@certes.info



Záruční list

Tento oddíl vyplňte prosím hůlkovým písmem a přiložte k výrobku.

Odesílatel:

Příjmení/jméno:

Stát/PSČ/obec/ulice:

Telefonní číslo:

Číslo/označení (zbožní) položky:

Datum/místo prodeje:

Popis závady:

.....

Datum/podpis:

Záruka se nevztahuje.

Zašlete prosím neopravený výrobek za cenu poštovného zpět.

Sdělte mi, kolik budou činit náklady. Opravte výrobek za úhradu.

Informace pro uživatele k likvidaci elektrických a elektronických zařízení (domácnosti)



Tento symbol na produktech anebo v průvodních dokumentech znamená, že použité elektrické a elektronické výrobky nesmí být přidány do běžného komunálního odpadu.

Ke správné likvidaci, obnově a recyklaci doručte tyto výrobky na určená sběrná místa, kde budou přijata zdarma. Alternativně v některých zemích můžete vrátit své výrobky místnímu prodejci při koupi ekvivalentního nového produktu.

Správnou likvidací tohoto produktu pomůžete zachovat cenné přírodní zdroje a napomáháte prevenci potenciálních negativních dopadů na životní prostředí a lidské zdraví, což by mohly být důsledky nesprávné likvidace odpadů. Další podrobnosti si vyžádejte od místního úřadu nebo nejbližšího sběrného místa.

Při nesprávné likvidaci tohoto druhu odpadu mohou být v souladu s národními předpisy uděleny pokuty.

Pro podnikové uživatele v zemích Evropské unie

Chcete-li likvidovat elektrická a elektronická zařízení, vyžádejte si potřebné informace od svého prodejce nebo dodavatele.

Informace k likvidaci v ostatních zemích mimo Evropskou unii

Tento symbol je platný jen v Evropské unii.

Chcete-li tento výrobek zlikvidovat, vyžádejte si potřebné informace o správném způsobu likvidace od místních úřadů nebo od svého prodejce.

Dovozce:

PRIVEST s.r.o.

Na Zlatnici 301/2

Praha 4, PSČ 147 00

www: www.privest.cz

Email: info@privest.cz

Telefon: (+420) 241 410 819

- Ďakujeme Vám, že ste si zakúpili náš spotrebič.
- Pred použitím si pozorne prečítajte návod na obsluhu a postupujte podľa pokynov.
- Návod na obsluhu si uschovajte.

Ďakujeme Vám, že ste si zakúpili tento spotrebič.

Prečítajte si návod na obsluhu pred použitím. Návod vám pomôže k tomu, aby ste dosiahli čo najlepšie výsledky a maximálnu bezpečnosť používateľa. Uschovajte si tento návod na obsluhu pre prípadné použitie v budúcnosti.

Ďakujeme!

1. FUNKCIE

GZ24E: funkcia chladenia a ohrevu s AC 220 V alebo 120 V zásuvkou a DC 12 V zásuvkou vybavenou s dvoma bezuhlíkovými motormi s dlhou životnosťou.

2. VLASTNOSTI

Chladenie: tento spotrebič je navrhnutý na chladenie pokrmov a nápojov. Najlepšie účinky dosiahnete, pokiaľ naplníte do spotrebiča už schladené pokrmy a nápoje. Tak zostanú ešte chladnejšie. Schladenie nápojov a pokrmov izbovej teploty bude trvať dlhšie.

Ohrev: spotrebič nie je navrhnutý na ohrev chladných pokrmov, ale na udržanie teploty horúcich pokrmov.

3. TECHNICKÉ ÚDAJE

Príkon	220 V AC/12 V DC 120 V AC/12 V DC lba DC12 V		Kapacita chladenia	15+/-3°C Pod okolitú teplotu
Spotreba energie	DC	Približne 50 W - 60 W	Kapacita ohrevu	približne 55°C+ /-10°C podľa nastavenej teploty termostatu
	AC	Približne 45 W - 50 W		
Objem	24 l		Čistá hmotnosť	4,95 kg
Klimatická trieda	N, SN		Okolité teplota	10-32°C

4. POPIS SPOTREBIČA

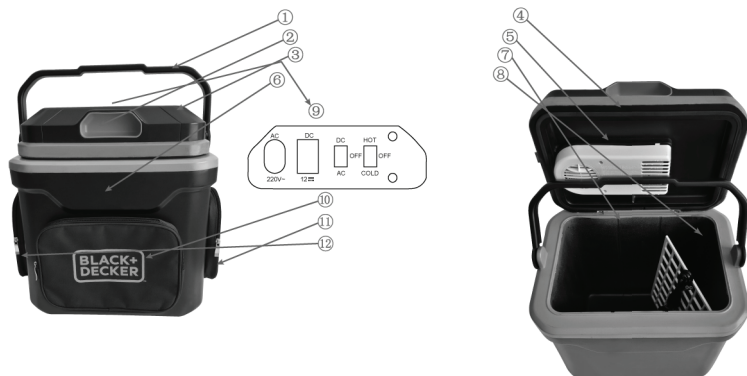

①	Rukoväť	⑦	Vnútroň priestor
②	Rukoväť vrchnáka	⑧	Extra priehradka
③	Vonkajší vrchnák	⑨	Ovládací panel
④	Vnútroň vrchnák	⑩	Predné mäkké vrecko
⑤	Kryt ventilátora	⑪	Bočné malé vrecko
⑥	Hlavné telo	⑫	Bočné malé vrecko

5. PRÍSLUŠENSTVO

AC napájací kábel (AC/DC verzia)

Konektor pripojte k zásuvke na strane vrchnáka.

← Zástrčku pripojte k sieťovej zásuvke.

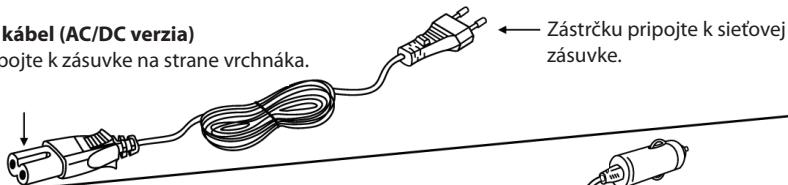



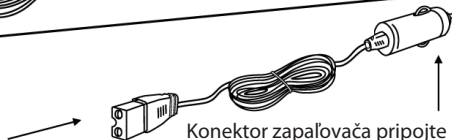

DC napájací kábel

Konektor pripojte k zásuvke na strane vrchnáka.

Konektor zapaľovača pripojte k zásuvke zapaľovača (12 V) auta alebo lode.



6. POZOR

	Do priestoru spotrebiča na uskladnenie nedávajte elektrické spotrebiče.
	Aby ste zabránili zasiahnutiu elektrickým prúdom, nelejte tekutiny na povrch spotrebiča. Neodpájajte zástrčku od zásuvky mokrými rukami.
	Neoprávnené osoby nesmú upravovať, demontovať ani opravovať spotrebič.
 Pozor	Pre odpojenie spotrebiča neťahajte za napájací kábel. Uchopte konektor alebo zástrčku, v opačnom, prípade môže dôjsť k poškodeniu.

8. ODSTRÁNENIE PRÍPADNÝCH PROBLÉMOV

Skôr ako budete kontaktovať servis, prečítajte si nasledujúcu tabuľku.

Problém	Možná príčina	Riešenie
Nefunguje chladenie.	Voľný kontakt medzi zástrčkou a zásuvkou. Spotrebič je vystavený priamemu slnečnému žiareniu. Zablokovaný ventilátor. Spotrebič je veľmi blízko steny alebo iného predmetu.	Prípojte poriadne k zásuvke. Spotrebič postavte na tienisté chladné miesta s dobrým prúdením vzduchu. Vyčistite ventilátor. Premiestnite spotrebič ďalej od steny alebo iných predmetov.
Počas prevádzky počuť veľký hluk alebo cítiť vibrácie.	Spotrebič je poškodený.	Aby ste zabránili poškodeniu, spotrebič ihneď vypnite a odpojte od elektrickej siete. Kontaktujte autorizované servisné stredisko.
Došlo k deformácii krytu, alebo cítiť zápach dymu.	Spotrebič sa prehrieva.	Aby ste zabránili poškodeniu, spotrebič ihneď vypnite a odpojte od elektrickej siete. Kontaktujte autorizované servisné stredisko.

ZÁRUČNÉ PODMIENKY

Záruka na tento spotrebič predstavuje 24 mesiacov od dátumu zakúpenia. Nárok na záruku je možné uplatniť len po predložení originálu dokladu o zakúpení výrobku (paragón, faktúra) s typovým označením výrobku, dátumom predaja a čitateľnou pečiatkou predajcu. Záruka zahŕňa výmenu alebo opravu častí spotrebiča, ktoré sa poškodia z dôvodu porúch vo výrobe spotrebiča. Po uplynutí záručnej doby bude spotrebič opravený za poplatok. Výrobca nezodpovedá za poškodenia alebo úrazy osôb, zvierat z dôvodu nesprávneho použitia spotrebiča a nedodržania pokynov v návode na obsluhu. Výrobok je určený výhradne ako domáci spotrebič pre použitie v domácnosti. Zmluvná záruka je 6 mesiacov, ak je kupujúci podnikateľ - fyzická osoba a spotrebič kupuje pre podnikateľskú činnosť alebo komerčné využitie. Záruka sa znižuje podľa občianskeho zákonníka na 6 mesiacov pre: žiarovky, batérie, kremíkové a halogénové trubice.

Záruka sa nevzťahuje na

- akékoľvek mechanické poškodenie výrobku alebo jeho časti
- na chyby spôsobené nevhodným zaobchádzaním alebo umiestnením.
- ak je zariadenie obsluhované v rozpore s návodom, prípadne zásahom neoprávnenej osoby.
- nesprávne používaný, skladovaný alebo prenášaný.
- na záruku 24 mesiacov sa nevzťahujú opravy, napríklad: výmena žiarovky, trubice, čistenie a odvápnovanie kávovarov, žehličiek, zvlhčovačov, atď. Tu bude účtované servisom za zmluvnú cenu.
- ak nebude pri kontrole zariadenia zistená žiadna porucha alebo nebudú splnené záručné podmienky, uhradí režijné náklady spojené s kontrolou alebo opravou výrobku kupujúci.
- zákazník stráca záruku pri používaní výrobkov na profesionálnej alebo inej zárobkovej činnosti v prevádzkach.
- porucha bola spôsobená vonkajšími a živelnými podmienkami (napr. poruchami v elektrickej sieti alebo bytovej inštalácii).
- záruka sa netýka poškodenia vonkajšieho vzhľadu alebo iných, ktoré nebránia štandardnej obsluhu.

Ak tovar pri uplatňovaní poruchy zo strany spotrebiteľa bude zasielaný poštou alebo prepravnou službou, musí byť zabalený v obale vhodnom pre prepravu tak, aby sa zabránilo poškodeniu výrobku.

Zodpovedný zástupca za servis pre SR

ČERTES SK, s.r.o.

Pažite č. 42

010 09 Žilina

tel./fax: +421 41 5680 171, 5680 173

mobil: +421 905 259213

+421 907 241912

Pracovná doba Po-Pia. 9:00 - 15:00

e-mail: certes.sk@gmail.com

certes@eslovakia.sk



Záručný list

Tento oddiel vyplňte prosím paličkovým písmom a priložte k výrobku.

Odosielateľ:

Priezvisko/meno:

Štát/PSČ/obec/ulica:

Telefónne číslo:

Číslo/označenie (tovaru) položky:

Dátum/miesto predaja:

Popis poruchy:

Dátum/podpis:

Záruka sa nevzťahuje.

Zašlite prosím neopravený výrobok za cenu poštovného späť.

Informujte ma, koľko budú predstavovať náklady. Opravte výrobok za úhradu.

Informácie o likvidácii opotrebovaného elektrického zariadenia (súkromné domácnosti)

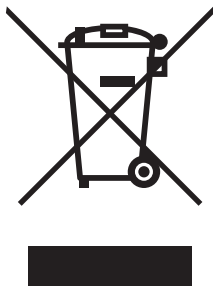

Tento symbol na produktoch a/alebo na priložených dokumentoch znamená, že sa pri likvidácii nesmú elektrické a elektronické zariadenia miešať so všeobecným domácim odpadom.

V záujme správneho obhospodarovania, obnovy a recyklácie odveďte, prosím, tieto produkty na určené zberné miesta, kde budú prijaté bez poplatku. V niektorých krajinách je možné tieto produkty vrátiť priamo miestnemu maloobchodu v prípade, ak si objednáte podobný nový výrobok.

Správna likvidácia týchto produktov pomôže ušetriť hodnotné zdroje a zabrániť možným negatívnym vplyvom na ľudské zdravie a prostredie, ktoré môžu inak vzniknúť v dôsledku nesprávneho zaobchádzania s odpadom. Bližšie informácie o najbližšom zbernom mieste získate na miestnom úrade.

V prípade nesprávnej likvidácie odpadu môžu byť uplatnené pokuty v súlade s platnou legislatívou.

Pre právnické osoby v Európskej únii

Ak potrebujete zlikvidovať opotrebované elektrické a elektronické zariadenia, bližšie informácie získate od svojho miestneho predajcu alebo dodávateľa.

Informácie o likvidácii v krajinách mimo Európskej únie

Tento symbol je platný len v Európskej únii. Ak si želáte zlikvidovať toto zariadenie, obráťte sa na miestny úrad alebo predajcu a poinformujte sa o správnom spôsobe likvidácie tohto typu odpadu.

Dovozca:

PRIVEST s.r.o.
Na Zlatnici 301/2
Praha 4, PSČ 147 00
www: www.privest.cz
Email: info@privest.cz
Telefon: (+420) 241 410 819

- Dziękujemy za zakup naszego urządzenia.
- Przed użyciem przeczytaj z uwagą instrukcję obsługi i postępuj zgodnie ze wskazówkami.
- Zachowaj instrukcję obsługi.

Dziękujemy za zakup tego urządzenia.

Przeczytaj instrukcję obsługi przed użyciem. Instrukcja pomoże Ci osiągnąć jak najlepsze wyniki i maksymalne bezpieczeństwo użytkownika. Zachowaj instrukcję obsługi do ewentualnego użytku w przyszłości.

Dziękujemy!

1. FUNKCJE

GZ24E: funkcja chłodzenia i ogrzewania z gniazdem AC 220 V lub 120 V oraz gniazdem DC 12 V wyposażonym w dwa bezszczotkowe silniki o długiej żywotności.

2. WŁAŚCIWOŚCI

Chłodzenie: urządzenie jest przeznaczone do chłodzenia pożywienia i napojów. Najlepsze wyniki osiągniesz, jeżeli włożysz do chłodziarki już schłodzone pożywienie i napoje. Wtedy zostaną jeszcze chłodniejsze. Chłodzenie napojów i pożywienia o temperaturze pokojowej będzie trwać dłużej.

Ogrzewanie: urządzenie nie jest przeznaczone do ogrzewania chłodnego pożywienia, ale do utrzymania temperatury ciepłych pokarmów.

3. DANE TECHNICZNE

Wejście	220 V AC/12 V DC 120 V AC/12 V DC tylko DC12 V		Wydajność chłodzenia	15+/-3°C Poniżej temperatury otoczenia
Zużycie energii	DC	Około 50 W - 60 W	Wydajność ogrzewania	około 55°C+ /-10°C w zależności od ustawionej temperatury na termostacie
	AC	Około 45 W - 50 W		
Objętość	24 l		Waga netto	4,95 kg
Klasa klimatyczna	N, SN		Temperatura otoczenia	10-32°C

4. OPIS URZĄDZENIA

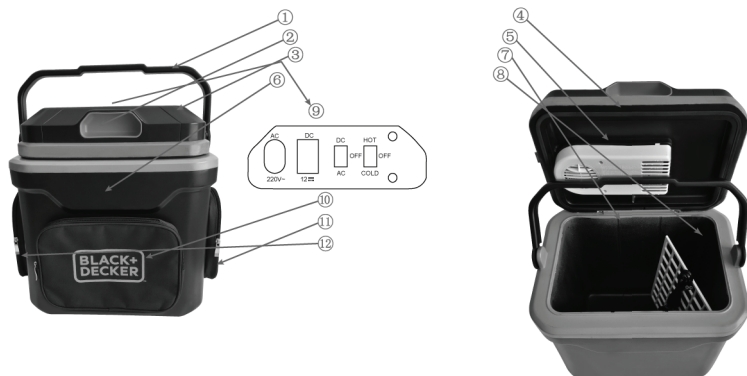



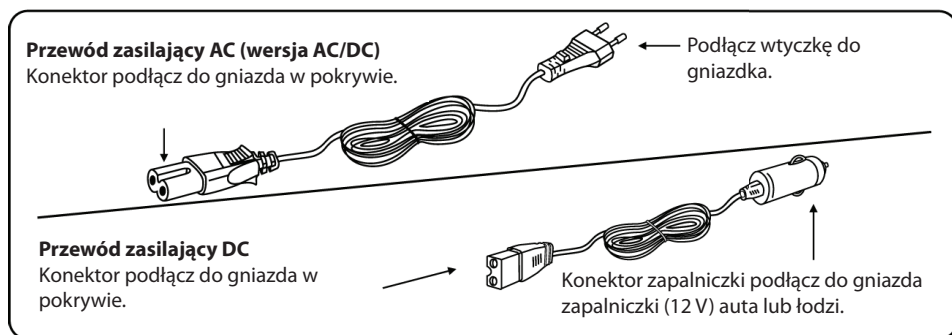

①	Uchwyt	⑦	Przestrzeń wewnętrzną
②	Uchwyt pokrywy	⑧	Dodatkowa przegroda
③	Pokrywa zewnętrzna	⑨	Panel sterujący
④	Pokrywa wewnętrzna	⑩	Kieszon przednia
⑤	Ośłona wentylatora	⑪	Mała kieszon boczna
⑥	Korpus główny	⑫	Mała kieszon boczna

5. DODATKI



6. UWAGA

	Nie wkładaj urządzeń elektrycznych do przestrzeni urządzenia na przechowywanie.
	Aby zapobiec porażeniu prądem elektrycznym, nie wylewaj cieczy na powierzchnię urządzenia. Nie odłączaj wtyczki z gniazdka mokrymi rękami.
	Osoby nieuprawnione nie powinny modyfikować, demontować lub naprawiać urządzenia.
 Uwaga	W celu odłączenia urządzenia nie ciągnąc za przewód zasilający. Złap konektor lub wtyczkę, w przeciwnym razie może to spowodować uszkodzenie.

8. ROZWIĄZANIE EWENTUALNYCH PROBLEMÓW

Zanim skontaktujesz się z serwisem, przeczytaj poniższą tabelę.

Problem	Możliwa przyczyna	Rozwiązanie
Chłodzenie nie działa.	Luźny styk pomiędzy wtyczką a gniazdkiem. Urządzenie jest wystawione na bezpośrednie działanie światła słonecznego. Zablokowany wentylator. Urządzenie znajduje się bardzo blisko ściany lub innego przedmiotu.	Podłącz właściwie do gniazdka. Urządzenie postaw w zacienionym, chłodnym miejscu z dobrym przepływem powietrza. Wyczyść wentylator. Umieść urządzenie dalej od ściany lub innych przedmiotów.
Podczas pracy słychać hałas lub czuć wibracje.	Urządzenie jest uszkodzone.	Aby zapobiec uszkodzeniu, wyłącz natychmiast urządzenie i odłącz od sieci elektrycznej. Skontaktuj się z autoryzowanym serwisem.
Doszło do deformacji osłony lub czuć zapach dymu.	Urządzenie się przegrzewa.	Aby zapobiec uszkodzeniu, wyłącz natychmiast urządzenie i odłącz od sieci elektrycznej. Skontaktuj się z autoryzowanym serwisem.

Informacje dotyczące sposobu likwidacji zużytego sprzętu elektrycznego (dla gospodarstw domowych)

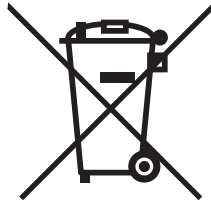

Powyższy symbol umieszczony na produktach lub w załączonych dokumentach oznacza, że nie wolno likwidować zużytego sprzętu elektrycznego i elektronicznego ze zwykłym odpadem komunalnym. W celu utylizacji należy odnieść tego typu odpad do punktu selektywnego zbioru, gdzie zostanie odebrany bez żadnych opłat. W niektórych państwach można zwrócić tego typu odpad bezpośrednio u sprzedawcy w momencie nabycia nowego produktu.

Prawidłowa likwidacja takich produktów zbytecznie nie obciąża środowiska naturalnego i nie ma negatywnego wpływu na ludzkie zdrowie. Szczegółowych informacji o najbliższym punkcie zbioru udzieli najbliższy urząd miejski.

W przypadku nieprawidłowej likwidacji odpadu właściciel może zostać obciążony karą grzywny zgodnie z obowiązującymi przepisami.

Dla osób prawnych w Unii Europejskiej

Bliższych informacji dotyczących likwidacji zużytego sprzętu elektrycznego i elektronicznego udzieli sprzedawca lub dystrybutor.

Informacje dotyczące likwidacji w państwach nie należących do Unii Europejskiej

Powyższy symbol obowiązuje wyłącznie w krajach Unii Europejskiej. Aby zlikwidować urządzenie, należy zwrócić się o pomoc do urzędu miejskiego lub dystrybutora w celu zasięgnięcia informacji o prawidłowym sposobie likwidacji tego typu odpadu.

- Köszönjük, hogy megvásárolta ezt a készüléket.
- Használat előtt olvassa el figyelmesen az útmutatót, és tartsa be a kezelési szabályokat.
- Őrizze meg az útmutatót.

Köszönjük, hogy megvásárolta ezt a készüléket.

Kérjük, hogy a készülék használata előtt olvassa el az útmutatót a készülék hatékony felhasználása és biztonságos használata érdekében. Őrizze meg az útmutatót későbbi használat esetére.

Köszönjük!

1. FUNKCIÓK

GZ24E: hűtés/melegítés funkció AC 220 V vagy 120 V csatlakozójaljjal és DC 12 V aljjal, két, hosszú élettartamú motorral ellátva.

2. TULAJDONSÁGOK

Hűtés: a hűtődoboz élelmiszer és italok hűtésére szolgál. A legjobb eredmény akkor érhető el, ha már lehűtött ételt és italt tesz a készülékbe. Így az élelmiszer még hosszú ideig hidegen marad. Szobahőmérsékletű ételek és italok lehűtése hosszabb ideig tart.

Melegítés: a készülék nem alkalmas hideg ételek megmelegítésére, csupán azok melegen tartására.

3. MŰSZAKI ADATOK

Bemenő teljesítmény	220 V AC/12 V DC 120 V AC/12 V DC csak DC12 V		Hűtőkapacitás	15+/-3°C-al a környező hőm. alatt
Energiafogyasztás	DC	Kb. 50 W - 60 W	Melegítő kapacitás	Kb. 55°C+/-10°C a termosztát beállítása szerint
	AC	Kb. 45 W - 50 W		
Térfogat	24 l		Nettó súly	4,95 kg
Klimatikus osztály	N, SN		Környező hőm.	10-32°C

4. A KÉSZÜLÉK RÉSZEI

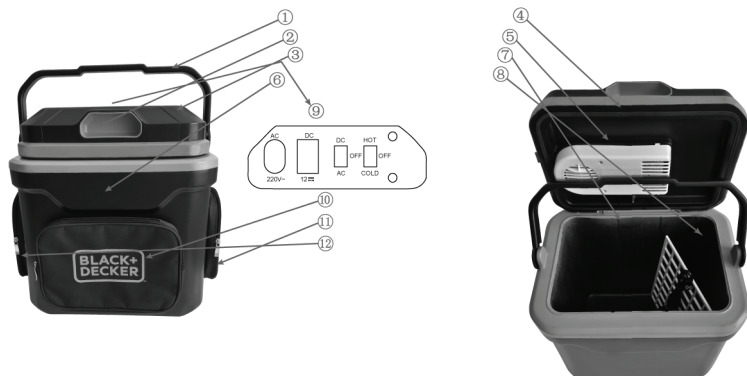

①	Fogantyú	⑦	Belső tér
②	A fedél fogantyúja	⑧	Extra rekesz
③	Zárófedél	⑨	Vezérlőpanel
④	Belső fedél	⑩	Elülső puha zseb
⑤	Ventilátor fedele	⑪	Kis oldalzseb
⑥	Készüléktest	⑫	Kis oldalzseb

5. TARTOZÉKOK

AC tápkábel (AC/DC verzió)

Csatlakoztassa a konnektort az aljzathoz a fedél oldalán.

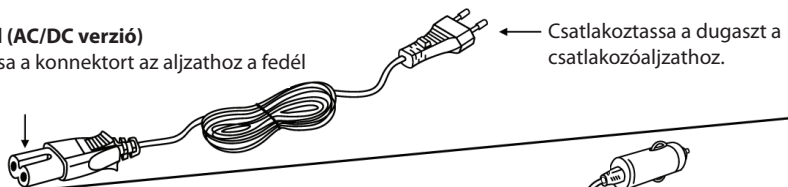

← Csatlakoztassa a dugaszt a csatlakozóaljzathoz.



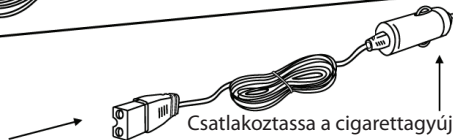

DC tápkábel.

Csatlakoztassa a konnektort az aljzathoz a fedél oldalán.



↑ Csatlakoztassa a cigarettagyújtó konnektorát a cigarettagyújtó aljzathoz az autóban vagy hajón (12 V)

6. FIGYELEM

	Ne tároljon más elektromos készülékeket a tárolótérben.
	Áramütés veszélye végett ne öntsön folyadékot a készülékre az üzemeltetés folyamán. Ne érjen a tápkábel dugaszához vizes kézzel.
	A készülék szétszerelését és javítását kizárólag szakemberek végezhetik.
 VIGYÁZAT	Ne húzza a tápkábelt a készülék leválasztásánál az áramkörről. Mindig a csatlakozódugaszt vagy a konnektort kell megfogni, ellenkező esetben a készülék megsérülhet.

8. HIBAELHÁRÍTÁS

A szerviz kihívása előtt tanulmányozza át az alábbi táblázatot.

Probléma	Lehetséges ok	Megoldás
Nem működik a hűtés.	<p>VLaza a készülék csatlakoztatása.</p> <p>A készülékre süt a nap.</p> <p>Leblokkolt ventilátor.</p> <p>A készülék túl közel áll a falhoz vagy más tárgyhoz.</p>	<p>Csatlakoztassa szilárdan az aljzathoz.</p> <p>Helyezze a készüléket egy árnyékos és szellős helyre.</p> <p>Tisztítsa meg a ventilátort.</p> <p>Helyezze távolabbra a készüléket a faltól vagy más tárgyaktól.</p>
Erős zaj vagy rezgések az üzemeltetésnél.	A készülék megsérült.	Biztonsági okokból azonnal kapcsolja ki a készüléket, és válassza le az áramkörről. Értesítse a márkaszervizt.
Deformálódott a fedél, vagy égési szag érezhető.	A készülék túlhevült.	Biztonsági okokból azonnal kapcsolja ki a készüléket, és válassza le az áramkörről. Értesítse a márkaszervizt.

Információk a használt elektromos készülékek likvidálásáról (magánháztartások)

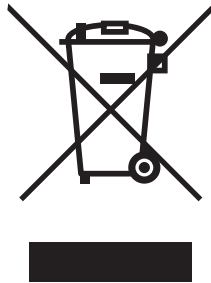

Ez az ikon a készüléken vagy a mellékelt iratokon arra figyelmeztet, hogy az elektrikus és elektronikus készülékek nem likvidálhatók a háztartási hulladékkal együtt.

A helyes feldolgozás, újítás és recikláció érdekében kérjük, szállítsa az ilyen készüléket egy megfelelő gyűjtőhelyre, ahol ingyen leadható. Néhány országban ezek a készülékek az eladónál is leadhatók, amennyiben egy új, hasonló terméket vásárol ott. A termékek helyes likvidálása értékes nyersanyagokat spórolhat meg, és megelőzheti az emberi egészségre és a környezetre való negatív khatásokat, amelyek a hulladék helytelen likvidálása esetében következhetnek be. A helyi hivatal részletes információkkal szolgálhat a legközelebbi gyűjtőhelyet illetően.

A helytelen likvidálás az érvényes szabályok értelmében büntetendő.

Jogi személyek az EU keretén belül

Amennyiben használt elektrikus és elektromos készülékeket szeretne likvidálni, forduljon részletes információkért a helyi eladóhoz vagy közvetítőhöz.

Információk a likvidálásról az EU tagállamokon kívül

Ez az ikon csak az Európai Unióban érvényes. Amennyiben likvidálni szeretné ezt a készüléket, forduljon a helyi hivatalhoz vagy az eladóhoz, és kérjen tőle információkat a termék helyes likvidálásáról.

- Zahvaljujemo se vam za nakup našega aparata.
- Pred uporabo aparata natančno preberite navodila za uporabo in upoštevajte napotke.
- Shranite navodila za uporabo za kasneje.

Zahvaljujemo se vam za nakup našega aparata.

Pred uporabo natančno preberite navodila za uporabo. S tem zagotovite najboljše rezultate in maksimalno varnost za uporabnika. Navodila shranite na varnem mestu za kasnejšo uporabo.

Hvala!

1. FUNKCIJE

GZ24E: funkcija hlajenja in ogrevanja z AC 220 V ali 120 V vtičnico in DC 12 V vtičnico, dva brezkrtačna motorja z dolgo življenjsko dobo.

2. LASTNOSTI

Hlajenje: aparat je namenjen za hlajenje hrane in pijače. Najboljše rezultate dosežemo, če damo v aparat vnaprej ohlajeno hrano in pijačo. Tako ostanejo še hladnejše. Ohlajevanje hrane in pijače s sobno temperaturo bo trajalo dlje.

Gretje: aparat ni namenjen za ogrevanje hladne hrane, ampak za ohranjanje temperature vroče hrane.

3. TEHNIČNI PODATKI

Priključna moč	220 V AC/12 V DC 120 V AC/12 V DC Samo DC12 V		Kapaciteta hlajenja	15+/-3°C Pod temperaturo okolice
Poraba energije	DC	Približno 50 W - 60 W	Kapaciteta gretja	približno 55 °C+ /-10 °C glede na nastavljeno temperaturo termostata
	AC	Približno 45 W - 50 W		
Prostornina	24 l		Neto teža	4,95 kg
Klimatski razred	N, SN		Temperatura okolice	10-32°C

4. OPIS APARATA

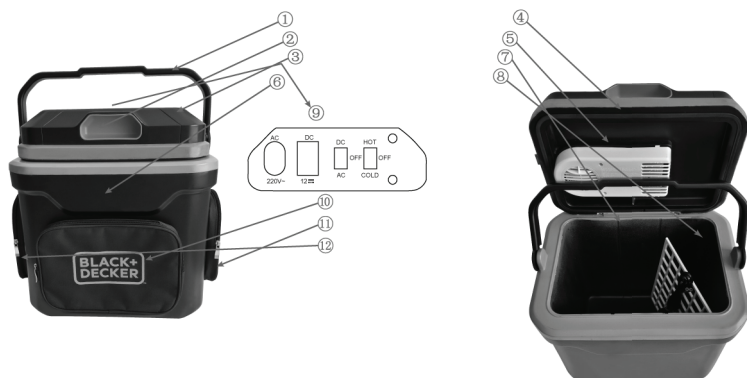

①	Ročaj za prenašanje	⑦	Notranji prostor
②	Ročaj pokrova	⑧	Dodatni predal
③	Zunanji pokrov	⑨	Upravljalna plošča
④	Notranji pokrov	⑩	Prednji žep
⑤	Pokrov ventilatorja	⑪	Stranski žep
⑥	Ohišje	⑫	Stranski žep

5. OPREMA

AC napajalni kabel (AC/DC verzija)

Konektor priključite v vtičnico na strani pokrova.

← Vtič priključite v omrežno vtičnico.

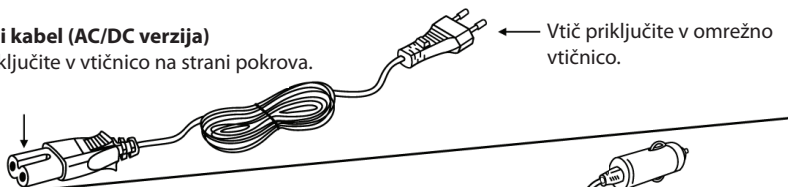



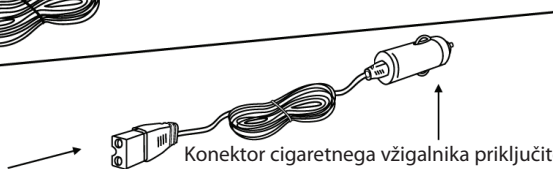

DC napajalni kabel

Konektor priključite v vtičnico na strani pokrova.

↑ Konektor cigaretnega vžigalnika priključite v vtičnico za cigaretne vžigalnik (12V) v avtu ali na ladji.



6. POZOR

	V aparatu ne shranjujte električnih aparatov.
	Da bi se izognili električnemu udaru, na aparat ne nalivajte tekočin. Ne izklaplajte aparata z mokrimi rokami.
	Aparata ne smejo razstavljati ali popravljati neusposobljene osebe.
 Pozor	Ko želite aparat izključiti, ne vlecite za napajalni kabel. Primite za konektor ali vtič, v nasprotnem primeru lahko pride do poškodb.

8. ODPRAVLJANJE TEŽAV

Preden se obrnete na servisni center, preberite naslednja priporočila.

Težava	Možen vzrok	Rešitev
Hlajenje ne deluje.	Slab kontakt med vtičem in vtičnico. Aparat je izpostavljen neposredni sončni svetlobi. Ventilator je zablokiran. Aparat se nahaja blizu stene ali drugega predmeta.	Vtič močno vtaknite v vtičnico. Postavite aparat na hladno senčno mesto z dobrim kroženjem zraka. Očistite ventilator. Premaknite aparat stran od stene ali drugih predmetov.
Močan hrup ali tresenje med uporabo.	Poškodovan aparat.	Da bi preprečili okvaro, aparat takoj izklopite in izključite iz napajanja. Obrnite se na pooblaščen servisni center.
Pokrov je deformiran, vonj po dimu.	Aparat se pregreva.	Da bi preprečili okvaro, aparat takoj izklopite in izključite iz napajanja. Obrnite se na pooblaščen servisni center.

Informacije o odlaganju odpadne električne opreme (zasebna gospodinjstva)

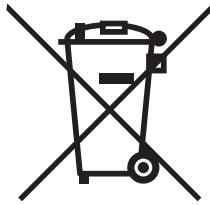

Ta simbol na izdelkih in/ali spremnih dokumentih pomeni, da rabljene električne in elektronske opreme ne smemo zavreči skupaj z drugimi gospodinjskimi odpadki. Za pravilno ravnanje, predelavo in reciklažo vas prosimo, da te izdelke brezplačno vrnete na določena zbirna mesta. V nekaterih državah je te izdelke mogoče vrniti neposredno prodajalcu ob nakupu podobnega novega izdelka.

S pravilnim odlaganjem teh izdelkov pomagata hraniti dragocene vire in preprečiti morebitne negativne učinke na zdravje ljudi in okolje, do katerih bi sicer zaradi nepravilnega ravnanja z odpadki lahko prišlo. Za več informacij o najbližjem zbirnem mestu se obrnite na lokalni urad. Za nepravilno odlaganje odpadkov so možne kazni v skladu z veljavno zakonodajo.

Za poslovne uporabnike v Evropski uniji

Če želite zavreči električno in elektronsko opremo, se za več informacij obrnite na lokalnega prodajalca ali dobavitelja.

Informacije o odlaganju v državah izven Evropske unije

Ta simbol velja samo v Evropski uniji. Če želite odstraniti to napravo, se obrnite na ustrezne organe lokalne skupnosti ali prodajalca in povprašajte po ustreznem načinu odstranitve.

- Wir bedanken uns bei Ihnen für den Einkauf unseres Gerätes.
- Lesen Sie vor der Verwendung des Gerätes gründlich die Gebrauchsanleitung und halten Sie die Hinweise ein.
- Bewahren Sie die Gebrauchsanleitung auf einem sicheren Platz auf.

Wir bedanken uns Ihnen für den Einkauf dieses Gerätes.

Lesen Sie vor der Verwendung diese Gebrauchsanleitung. Die Gebrauchsanleitung hilft Ihnen, die besten Ergebnisse und maximale Sicherheit des Benutzers zu erreichen. Bewahren Sie diese Gebrauchsanleitung auf einem sicheren Platz für eventuelle Verwendung in der Zukunft auf.

Vielen Dank!

1. FUNKTION

GZ24E: Das Gerät verfügt über die Kühl- und Aufwärmfunktion mit AC 220 V oder 120 V Steckdose und DC 12 V Bordspannungssteckdose mit zwei kohlenstofffreien Motoren und langer Lebensdauer.

2. EIGENSCHAFTEN

Kühlung: Dieses Gerät eignet sich zum Kühlen von Speisen und Getränken. Füllen Sie das Gerät mit schon abgekühlten Speisen und Getränken, um die höchste Effektivität zu erreichen. Sie bleiben auf diese Weise kühl und noch kühler. Das Abkühlen von Speisen und Getränken der Zimmertemperatur wird eine längere Zeit dauern.

Aufwärmung: Das Gerät eignet sich nicht zum Aufwärmen von kalten Speisen, sondern nur zur Temperaturhaltung heißer Speisen.

3. TECHNISCHE DATEN

Leistung	220 V AC/12 V DC 120 V AC/12 V DC Nur DC12 V		Kühlkapazität	15+/-3°C unter Umgebungs- temperatur
Energieverbrauch	DC	Ca. 50-60 W	Aufwärmkapazität	Ca. 55 °C +/-10 °C je nach der eingestellten Temperatur
	AC	Ca. 45-50 W		
Volumen	24 l		Nettogewicht	4,95 kg
Klimatische Klasse	N, SN		Umgebungs- temperatur	10-32°C

4. BESCHREIBUNG DES GERÄTES

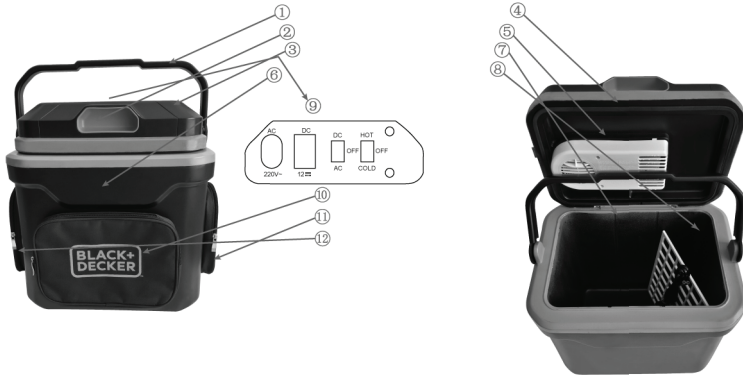

①	Griff	⑦	Innenraum
②	Deckelgriff	⑧	Extrafach
③	Äußerer Deckel	⑨	Bedienfeld
④	Innerer Deckel	⑩	Weiche Vordertasche
⑤	Ventilatorabdeckung	⑪	Kleine Seitentasche
⑥	Gehäuse	⑫	Kleine Seitentasche

5. ZUBEHÖR

AC-Netzkabel (AC/DC-Version)

Stecken Sie den Verbindungsstecker in die Steckdose auf der Deckelseite.

Stecken Sie den Netzstecker in die Netzsteckdose.

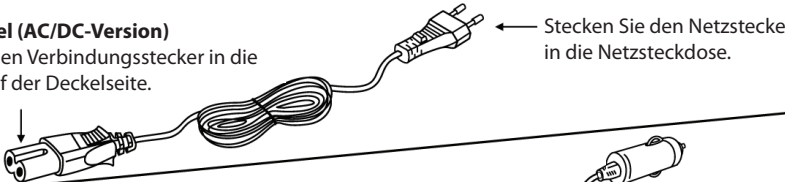





DC-Netzkabel

Stecken Sie den Verbindungsstecker in die Steckdose auf der Deckelseite.

Stecken Sie den Verbindungsstecker in die Bordspannungssteckdose (12 V) im Auto oder Schiff.



6. ACHTUNG

	Geben Sie in den Lagerraum des Gerätes keine Elektrogeräte.
	Gießen Sie auf die Oberfläche des Gerätes keine Flüssigkeiten, um Stromunfall zu verhindern. Ziehen Sie am Netzstecker nie mit nassen Händen.
	Unberechtigte Personen dürfen das Gerät nicht anpassen, demontieren oder reparieren.
 Achtung	Ziehen Sie beim Trennen des Gerätes vom Stromnetz nie am Netzkabel, sondern nur am Netzstecker. Ziehen Sie am Verbindungs- oder Netzstecker, ansonsten kann es zur Beschädigung kommen.

8. BESEITIGUNG MÖGLICHER PROBLEME

Schauen Sie sich folgende Tabelle an, bevor Sie den Kundendienst kontaktieren.

Problem	Mögliche Ursache	Lösung
Die Kühlung funktioniert nicht.	Freier Kontakt zwischen dem Netzstecker und der Steckdose. Das Gerät wird direkter Sonnenstrahlung ausgestellt. Blockierter Ventilator. Das Gerät befindet sich sehr nah an der Wand oder einem anderen Gegenstand.	Schließen Sie den Netzstecker fest an die Steckdose an. Das Gerät muss sich auf einem schattigen, kalten Platz mit guter Luftströmung befinden. Reinigen Sie den Ventilator. Das Gerät muss sich fern von der Wand oder von anderen Gegenständen befinden.
Starker Lärm oder Vibrationen während des Betriebes.	Das Gerät ist defekt.	Schalten Sie das Gerät sofort aus und trennen Sie es vom Stromnetz, um Beschädigung zu verhindern. Kontaktieren Sie eine autorisierte Servicestelle.
Brennengeruch oder Deformation des Deckels.	Überhitzung des Gerätes.	Schalten Sie das Gerät sofort aus und trennen Sie es vom Stromnetz, um Beschädigung zu verhindern. Kontaktieren Sie eine autorisierte Servicestelle.

Benutzerhinweise zur Entsorgung von elektrischen und elektronischen Altgeräten (im Haushalt)



Dieses Symbol auf Produkten oder in begleitenden Dokumenten besagt, dass elektrische und elektronische Altgeräte nicht zusammen mit dem Hausmüll entsorgt werden dürfen. Bringen Sie diese Altgeräte zu den eigens vom Staat eingerichteten Sammelstellen, wo sie kostenlos angenommen und ökologisch entsorgt werden. Alternativ in einigen Ländern können Sie die Altgeräte Ihrem lokalen Fachhändler beim Kauf eines neuen äquivalenten Produktes zurückgeben. Durch die sachgemäße Entsorgung dieses Produktes helfen Sie bei der Vermeidung möglicher Umwelt- und Gesundheitsgefahren durch unkontrollierte Entsorgung. Weitere Hinweise zur Entsorgung erhalten Sie bei Ihrer Ortsverwaltung, dem Entsorgungsunternehmen oder Ihrem Fachhändler. Eine unsachgemäße Entsorgung dieser Art von Müll kann gemäß den nationalen Vorschriften bestraft werden.

Für Unternehmen in den EU-Ländern

Wenn Sie elektrische und elektronische Altgeräte entsorgen wollen, verlangen Sie erforderliche Informationen von Ihrem Fachhändler oder Lieferanten.

Hinweise zur Entsorgung in anderen Ländern außerhalb der EU

Dieses Symbol gilt nur in der EU.

Wenn Sie dieses Gerät entsorgen wollen, verlangen Sie erforderliche Informationen über die sachgemäße Entsorgung von Ihrer Ortsverwaltung oder Ihrem Fachhändler.

- Thank you for purchasing our product.
- Please read through the operation manual before use, and make sure to operate according to the instruction.
- Please keep the operation manual carefully.

Thank you for purchasing the thermoelectric cooler.

Please read the operation manual carefully before using and operating the unit. This ensures the best results and maximum safety for the user. Please keep this manual carefully for future reference. Thanks!

1. FEATURE

EC-1525: Cooling and warming function, with AC 220V or 120V socket and DC 12V socket and equipped with 2PCS long life brushless motors.

2. CHARACTERISTIC

Cooling: This cooler is designed to make food and beverage cool, it can offer you cold food and beverage. The best effect will achieve when you fill your cooler with food and beverage already refrigerated. They will then stay cool and even become cooler still. It will take a period time to cool food or beverage with ambient temperature.

Warming: The cooler and warmer is not designed to heat cold food but to preserve hot foods at a warm temperature.

3. SPECIFICATION

Power	220V AC/12V DC 120V AC/12V DC DC12V only		Cooling Capacity	15+/-3°C Below ambient temperature
Power consumption	DC	Approx. 50W-60W	Warming Capacity	approximate 55°C+ /-10°C by set point thermostat.
	AC	Approx. 45W-50W		
Volume	24L		N.W.	4.95 Kg
Climatic class	N,SN		Ambient Temperature	10-32°C

4. PARTS

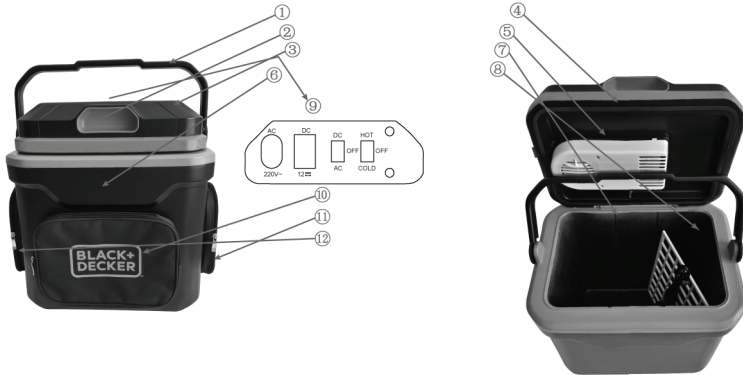



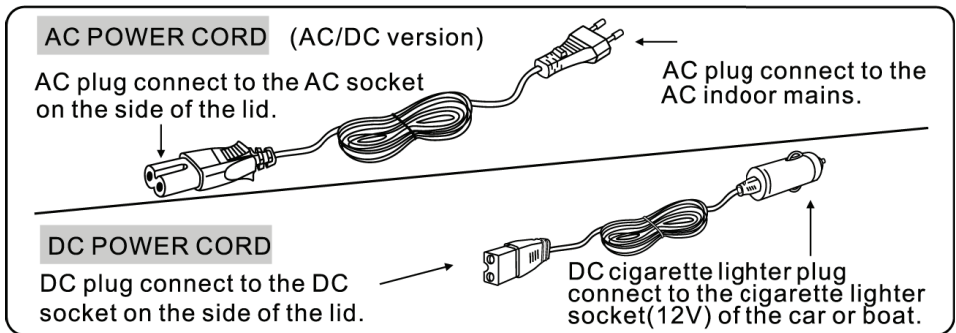

①	Handle	⑦	Inside case
②	Handle grip	⑧	Extra tray
③	Outer lid	⑨	Control panel
④	Inner lid	⑩	Front soft bag
⑤	Fan cover	⑪	Side small bag
⑥	Main body	⑫	Side small bag

5. ACCESSORIES



6. ATTENTION

	Do not put electrical appliances inside the storage compartment of the unit.
	To avoid the electric shock , do not spill any liquid on the surface of the unit when using. And do not disconnect plug from outlet with wet hand.
	Non-qualified people are not allowed to re-model, dismantle or repair the unit privately!
 Attention	Do not pull out the cord to disconnect the unit from the car or boat. Hold the plug when disconnecting, Otherwise it may cause damage.

8. TROUBLESHOOTING GUIDE

Please review the following chart before sending the unit for repair:

Symptom	Cause	Remedy
Cooling function does not work.	Loose contact between plug and unit socket. Unit is exposed to direct sunlight. Ventilator or propeller is blocked. The unit is too closed to the wall or an object.	Plug firmly into unit socket and wall outlet. Place the unit in a shady, cool place with good airflow. Clean the ventilator and the propeller. Move the unit away from the wall or other objects .
There is a strange noise or vibration during operation.	Unit is malfunctioning.	To prevent breakdown, turn the unit off immediately and unplug it from wall outlet. Contact a local repair center.
There is a burning smell or the case is deformed.	Unit is overheating.	To prevent breakdown, turn the unit off immediately and unplug it from wall outlet. Contact a local repair center.

DISPOSAL OF USED ELECTRICAL AND ELECTRONIC EQUIPMENT



This symbol on products or original documents means that used electric or electronic products must not be added to ordinary municipal waste. For proper disposal, renewal and recycling hand over these appliances to determined collection points. Alternatively, in some European Union states or other European countries you may return your appliances to the local retailer when buying an equivalent new appliance. Correct disposal of this product helps save valuable natural resources and prevents potential negative effects on the environment and human health, which could result from improper waste disposal. Ask your local authorities or collection facility for more details. In accordance with national regulations penalties may be imposed for the incorrect disposal of this type of waste.

For business entities in European Union states

If you want to dispose of electric or electronic appliances, ask your retailer or supplier for the necessary information.

Disposal in other countries outside the European Union.

This symbol is valid in the European Union. If you wish to dispose of this product, request the necessary information about the correct disposal method from the local council or from your retailer.