

LAVAMAT 84610

Automatická pračka

Informace pro uživatele



Vážená zákaznice, vážený zákazník

přečtěte si prosím pozorně tyto informace pro uživatele a uschovejte si je i pro další vyhledávání informací. Předajte je i případnému dalšímu majiteli tohoto spotřebiče.

V textu jsou použity následující symboly:



Bezpečnostní pokyny

Upozornění! Pokyny, které slouží vaší osobní bezpečnosti.

Pozor! Pokyny, které slouží k ochraně spotřebiče před poškozením.



Pokyny a praktické tipy



Rady k ochraně životního prostředí

Obsah

Návod k použití	5
Bezpečnostní pokyny	5
Likvidace	6
Popis spotřebiče	7
Ovládací panel	7
Ukazatele na displeji	7
Přehled programů	8
Před uvedením do provozu	10
První zapnutí pračky - nastavení jazyka	10
Nastavení hodin	10
První vymytí pračky	11
Příprava a roztřídění prádla	11
Praní	11
Otevření plnicích dveří/vložení prádla	11
Dávkování pracího ošetřovacího prostředku	12
Zapnutí pračky/volba programu	13
Změna teploty	13
Změna počtu otáček/volba stop máchání	14
Nastavení funkcí	14
Předpírka, alergik, skvrny, noční program	15
Nastavení času	16
Úspora času: Krátce nebo Extra krátce	16
Předvolba času spuštění	17
Spuštění programu	18
Průběh programu	18
Přerušení programu/přidávání prádla	18
Ukončení pracího cyklu/vyjmutí prádla	19
Extra	19
Paměť 1, 2, 3	19
Hlasitost	21
Extra máchání	21
Jazyk	22
Hodiny	22
Kontrast a jas	23

Dětská pojistka	24
Čištění a údržba	25
Co dělat, když...	26
Malé poruchy odstraníte sami	26
Když není výsledek praní uspokojivý	29
Nouzové vypouštění	30
Čerpadlo	31
Technické údaje	32
Údaje o spotřebě	32
Návod k postavení a připojení	33
Bezpečnostní pokyny k instalaci	33
Instalace spotřebiče	34
Doprava spotřebiče	34
Odstranění přepravního jištění	34
Místo instalace	35
Vyrovnaní spotřebiče	36
Elektrické připojení	37
Vodovodní přípojka	37
Přívod vody	38
Vypouštění vody	39
Záruční podmínky	40
Místa servisu	41
Servis	43

Návod k použití



Bezpečnostní pokyny

Před uvedením do provozu

- Řiďte se pokyny uvedenými v **“Návodu k instalaci a připojení”**.
- Při dodávce spotřebiče v zimních měsících s teplotou pod bodem mrazu: Pračku nechte před uvedením do provozu stát 24 hodin při pokojové teplotě.

Správné používání pračky

- Pračka je určena pouze k praní běžného prádla v domácnosti.
- Přestavba nebo změny pračky jsou z bezpečnostních důvodů zakázány.
- Používejte pouze prací a ošetrovací prostředky, které jsou určené pro domácí automatické pračky.
- Prádlo nesmí obsahovat žádná hořlavá rozpouštědla. Nebezpečí výbuchu!
- Pračku nepoužívejte k chemickému čištění.
- Barvicí a odbarvovací prostředky používejte v pračce jen tehdy, jestliže to výrobce výslovně povolí. Za případné škody nemůžeme převzít žádnou odpovědnost.

Bezpečnost dětí

- Obalový materiál uložte mimo dosah dětí. Nebezpečí udušení!
- Děti často nejsou schopné rozpoznat, jaké nebezpečí jim při zacházení s elektrickými spotřebiči hrozí. Nenechávejte je proto u pračky bez dozoru.
- Zajistěte také, aby děti nebo domácí zvířátka nemohla vlézt do bubnu. Nebezpečí ohrožení života!

Všeobecné bezpečnostní pokyny

- Opravy spotřebiče smí provádět pouze kvalifikovaný odborník.
- Nikdy pračku nezapínejte, je-li poškozený síťový kabel, nebo jsou-li ovládací panel, pracovní deska nebo podstavec tak poškozené, že je vnitřek spotřebiče volně přístupný.
- Před čištěním nebo údržbou pračku vždy vypněte. Vytáhněte také zástrčku ze zásuvky, nebo – u pevného připojení – vypněte spínač LS v pojistkové skříňce, nebo zcela vyšroubujete závitovou pojistku.

- Jestliže spotřebič delší dobu nepoužíváte, odpojte ho od sítě a zavřete přívod vody.
- Síťový kabel ze zásuvky vytahujte vždy za zástrčku, nikdy netahejte za kabel.
- Nepoužívejte sdružené zásuvky, rozdvojky ani prodlužovací kabely. **Nebezpečí požáru z přehřátí!**
- Dejte pozor, aby pračku nezasáhl proud vody. Nebezpečí úrazu elektrickým proudem!
- U programů s vysokými teplotami je sklo dveří horké. Nedotýkejte se skla!
- Před nouzovým vypuštěním pračky, před čištěním odpadního čerpadla, nebo před nouzovým otevřením plnicích dveří nechte prací roztok vychladnout.
- Domácí zvířata mohou rozkousat elektrické vedení. Nebezpečí úrazu elektrickým proudem a vyplavení! Domácí zvířata proto k pračce nepouštějte.

Likvidace



Obalový materiál

Použité obalové materiály jsou ekologické a recyklovatelné. Umělé hmoty jsou označeny následujícím způsobem: >PE<, >PS<, atd. Obalový materiál zlikvidujte v souladu s jeho označením ve speciálních sběrných dvorech ve své obci.



Starý spotřebič

Symbol  na výrobku nebo jeho balení udává, že tento výrobek nepatří do domácího odpadu. Je nutné odvézt ho do sběrného místa pro recyklaci elektrického a elektronického zařízení. Zajištěním správné likvidace tohoto výrobku pomůžete zabránit negativním důsledkům pro životní prostředí a lidské zdraví, které by jinak byly způsobeny nevhodnou likvidací tohoto výrobku. Podrobnější informace o recyklaci tohoto výrobku zjistíte u příslušného místního úřadu, služby pro likvidaci domovního odpadu nebo v obchodě, kde jste výrobek zakoupili.



Upozornění! Jestliže pračku už nechcete používat, vytáhněte zástrčku ze zásuvky. Síťový kabel odřízněte a spolu se zástrčkou ho zlikvidujte.

Zničte zámek plnicích dveří. Děti se tak nebudou moci při hře uvnitř zavít a nedojde k ohrožení jejich života.

Popis spotřebiče

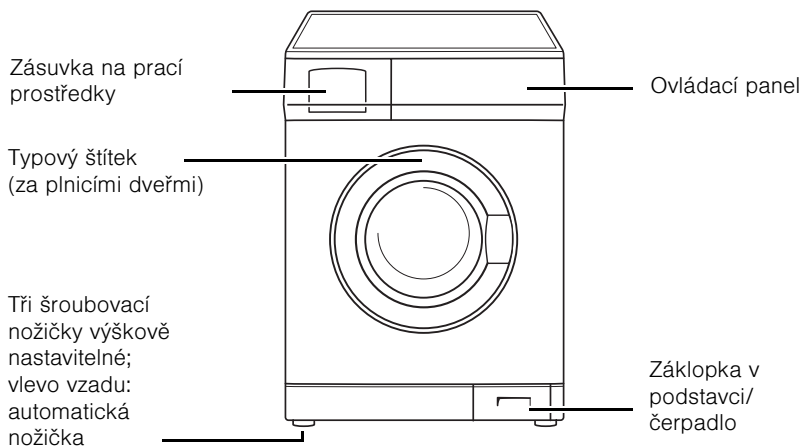

Ovládací panel

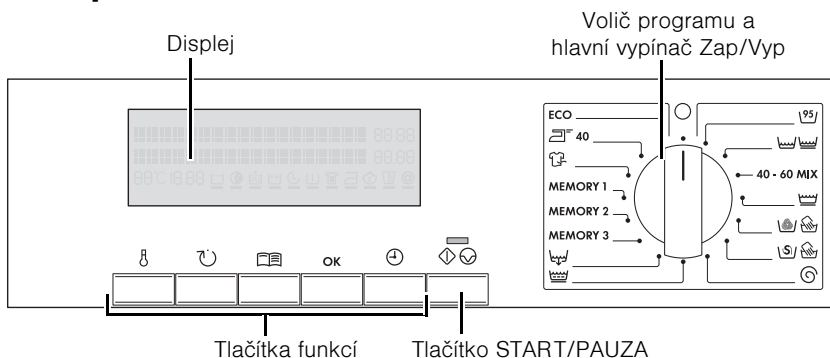





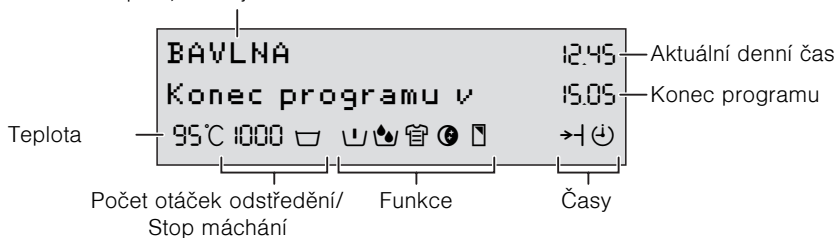







Ukazatele na displeji

Informační pole, ukazuje aktuální nastavení



Přehled programů











Program	max. množství prádla ¹⁾ (suchého prádla)	Funkce				Časy			Počet otáček odstředění				ZASTAVENÍ MÁCHÁNÍ
		PŘEDPÍRKA	CITLIVÝ	SKVRNÝ	NOČNÍ PROVOZ ZAP.	KRÁTCE	EXTRA KRÁTKÉ	ODLOŽENÝ START	1400	1200	1000/800/600/400	0	
ECO ENERG. ÚSPORNÝ 60²⁾	6kg	•	•	•	•			•	•	•	•	•	•
 BAVLNA	6kg	•	•	•	•	• ³⁾	• ³⁾	•	•	•	•	•	•
 LEN/SNADNO UDRŽ. 60°, 50°, 40°, 30°, studená	6kg popř. 3kg	•	•	• ⁴⁾	•	• ³⁾	• ³⁾	•	•	•	•	•	•
40-60 MIX	6kg	•	•	•	•			•	•	•	•	•	•
 JEMNÉ PRÁDLO 40°, 30°, studená	3kg	•	•	• ⁴⁾	•		•	•		•	•	•	•
 VLNA/  (RUČNÍ PRÁNÍ) 40°, 30°, studená	2kg							•		•	•	•	•
 HEDVÁBÍ/  (RUČNÍ PRÁNÍ)	1kg							•		•	•	•	•
 Odstřeďování	6kg								•	•	•		
 JEMNÉ MÁCHÁNÍ	3kg							•		•	•	•	•
 VYPOUŠTĚNÍ													
 OSVĚŽIT	3kg							•		•	•	•	•
 SNADNÉ ŽEHLENÍ 40	1kg	•	•	•	•	•	•	•		•	•	•	•

1) Do desetilitrového kbelíku se vejde asi 2,5 kg suchého prádla (bavlna).

2) Zjištění spotřeby programů je prováděno v souladu s normami EN 60 456 a IEC 60 456 a je popsáno v kapitole "Údaje o spotřebě".

3) Doporučené množství prádla u krátkých programů je 3 kg; praní plně náplně je možné, ale výsledek praní může být o něco horší.

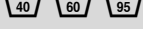
4) SKVRNÝ jsou nastavitelné až od 40°C, protože prostředek na skvrny je účinný teprve při vyšších teplotách.

Použití/Vlastnosti	Symbol péče ¹⁾
Program k úspoře energie při 60 °C pro lehce až normálně zašpiněné vyvářené/barevné prádlo z bavlny/lnu.	
Program při 95 °C pro normálně až silně zašpiněné vyvářené prádlo z bavlny/lnu.	
Univerzální prací program pro vyvářené/barevné prádlo z bavlny/lnu a pro snadno udržovatelné směsové a syntetické tkaniny. Prací program se automaticky přizpůsobí různým druhům tkanin a jejich množství. Při praní pouze snadno udržovatelného prádla omezte množství na 3 kg.	
Program pro vyvářené/barevné prádlo, které se má prát při různých teplotách. Prádlo, které se má podle symbolu péče prát samostatně při 40 °C nebo při 60 °C, můžete pomocí tohoto programu vyprat dohromady. Lépe tak využijete kapacitu bubny a ušetříte elektrickou energii. Dosažený prací výsledek odpovídá normálnímu programu 60°.	
Šetrný program pro jemné tkaniny jako vrstvená vlákna, mikrovlákna, syntetické, záclony. (perte max. 20 až 25 m ² záclon). S funkcí ZASTAVENÍ MÁCHÁNÍ vhodný i pro speciální klimatické membrány, např. oděvy pro pobyt v přírodě "outdoor".	
Obzvláště šetrný program pro vlnu nebo vlněné směsi určené pro praní v pračce i v ruce.	
Obzvláště šetrný program při 30 °C pro hedvábí určené pro praní v pračce i v ruce. Velmi choulostivé kousky nicméně doporučujeme prát v ruce.	
Odčerpání vody a odstředění, např. po ZASTAVENÍ MÁCHÁNÍ/NOČNÍ PROVOZ ZAP., nebo samostatné odstředění ručně vypraného vyvářené/barevného prádla nebo snadno udržovatelného prádla.	
Samostatné šetrné máchání (3 máchací cykly, vpláchnutí tekutého ošetřovacího prostředku ze zásuvky na ošetřovací prostředky  , šetrné odstředění).	
Odčerpání vody po ZASTAVENÍ MÁCHÁNÍ.	
Asi 20 minutový speciální program při 30 °C, ke krátkému proprání např. jednou nošeného, lehce zašpiněného sportovního oblečení nebo nového prádla.	
Speciální program při 40 °C pro snadno udržovatelné tkaniny, které se po vyprání s tímto programem jen lehce přezehlí, nebo se nemusí žehlit vůbec.	

1) Čísla v symbolech péče udávají maximální teploty.

Před uvedením do provozu

První zapnutí pračky - nastavení jazyka

Z výroby je pračka standardně nastavena na angličtinu.

- i** **Důležité upozornění:** Jestliže se na displeji po zapnutí spotřebiče neobjeví nabídka pro nastavení jazyků, byl spotřebič již jednou zapnutý. Řiďte se prosím pokyny v kapitole “Extra/jazyk”. Spotřebič zapnete pootočením voliče programu na libovolný program, např. **95** BAVLNA.

Displej svítí a měl by vypadat jako vedle na obrázku.

Na displeji se dále objeví:

- “To confirm push OK key”
- “To change push OPTION key”



Jestliže si přejete jazyk ponechat:

Stiskněte tlačítko OK.

Jestliže si přejete změnit jazyk:

1. Tlačítko **95** FUNKCE tiskněte tolikrát, až se na displeji zobrazí požadovaný jazyk, např. ČESKY.
2. Stiskněte tlačítko OK.



Ukazatel ČESKY několikrát zabliká a displej by měl nakonec vypadat jako vedle na obrázku.

3. Chcete-li spotřebič vypnout, otočte voličem programů na **0** VYPNUTO.



Nastavení hodin

Zkontrolujte ukazatele na displeji a popřípadě nastavte hodiny, aby se správně zobrazoval denní čas a doba ukončení programu. Řiďte se prosím pokyny v kapitole “Extra/hodiny”.

První vymytí pračky

K odstranění případných nečistot z výroby na bubnu a nádrži proveďte první prací cyklus bez prádla. Program: LEN/SNADNO UDRŽ. 60 °C, funkce ÚSPORA ČASU: EXTRA KRÁTKÉ, přidejte asi 1/4 odměrky pracího prášku.

Příprava a roztřídění prádla

Příprava prádla

- Vyprázdněte kapsy. Odstraňte cizí předměty (mince, kancelářské svorky, spínací špendlíky apod.)
- Zavřete zipy a zapněte knoflíčky na ložním povlečení, aby se prádlo nepoškodilo.
- Ze záclon odstraňte kroužky nebo je svažte do sít'ky nebo sáčku.
- Choulostivé prádlo a malé kousky perte v sít'ce nebo v polštářovém povlaku, např. záclony, punčochy, ponožky, kapesníky a podprsenky.

Pozor! Podprsenky a jiné prádlo s kosticemi perte pouze v sít'ce. Kostice by se mohly uvolnit a poškodit pračku.

Třídění prádla

- Podle barvy: Bílé a barevné prádlo perte zvlášť. Prádlo by se mohlo zbarvit.
- Podle teploty, druhu tkaniny a symbolu péče.

Pozor! Tkaniny se symbolem údržby  (= neprat!) nesmíte prát v automatické pračce.

Praní

Otevření plnicích dveří/vložení prádla

1. Otevřete plnicí dveře: zatáhněte za držadlo plnicích dveří.
2. Vložte načechrané prádlo po jednotlivých kusech. Smíchejte malé kousky s velkými.
Pozor! Nepřiskřípněte prádlo mezi dveřmi a gumovým těsněním.
3. Plnicí dveře dobře přitiskněte. Zámek musí slyšitelně zapadnout.

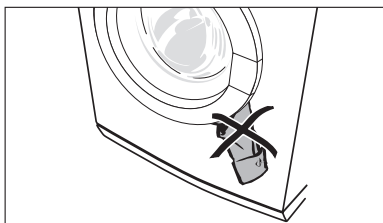

Dávkování pracího ošetrovacího prostředku

Pozor! Používejte pouze prací a ošetrovací prostředky, které jsou určeny pro domácí automatické pračky.

Prací a ošetrovací prostředky dávkujte podle údajů výrobců pracích a ošetrovacích prostředků. Řiďte se pokyny výrobce na obalu.

Dávkování závisí:

- na zašpinění prádla;
- na množství prádla,
- na stupni tvrdosti přiváděné vody.
- Pokud výrobce neuvede žádné dávkování pro malá množství prádla: Dávejte při polovičním množství prádla o třetinu méně pracího prostředku, při malém množství prádla dávejte jen polovinu množství pracího prostředku doporučeného pro plnou náplň.
- Od stupně tvrdosti 2 (=střední) byste měli používat změkčovač vody. Pak můžete dávkovat prací prostředek jako pro vodu s tvrdostí 1 (=měkká). Informace o tvrdosti vody v místě vašeho bydliště vám podá příslušný vodárenský úřad.

1. Zásuvku na prací prostředky vytáhněte až na doraz.

2. Naplňte ji pracím/ošetrovacím prostředkem.

3. Zásuvku na prací prostředky zcela zasuňte.

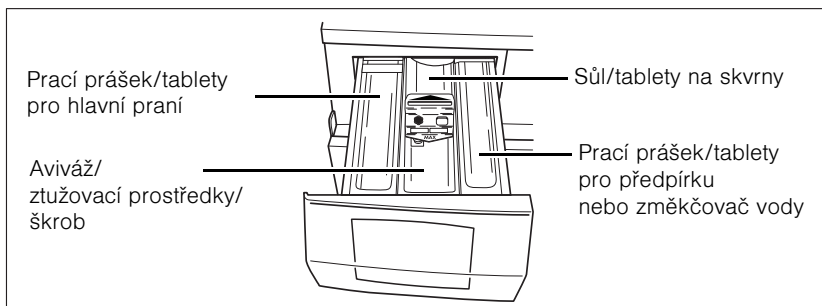

Prací prášek/tablety pro hlavní praní

Používáte-li změkčovač vody a do pravé přihrádky dáváte prostředky na předpírku, dejte změkčovač vody na prostředek pro hlavní praní do levé přihrádky.



Aviváž, vyztužovací prostředky, škrob

Přihrádku naplňujte nejvýše ke značce MAX. Husté a tekuté prostředky můžete před použitím zředit podle pokynů výrobce. Práškový škrob rozpust'ete.

Používáte-li tekuté prací prostředky:

Tekuté prací prostředky používejte pomocí dávkovače přiloženého k těmto prostředkům.

Zapnutí pračky/volba programu

Voličem programu nastavte požadovaný program, např.   LEN/SNADNO UDRŽ..



Tím, že zvolíte program, spotřebič zároveň zapnete.

- Displej svítí a ukazuje nastavený program, aktuální denní čas a předpokládaný konec programu.
- Podle programu navrhne pračka teplotu a počet otáček odstředění. Tyto návrhy můžete změnit.
- Osvětlení displeje se vypne na konci programu; jestliže jste nenastavili žádný program, zhasne po 10 minutách. Chcete-li osvětlení znovu zapnout, stiskněte libovolné tlačítko nebo otočte voličem programů.

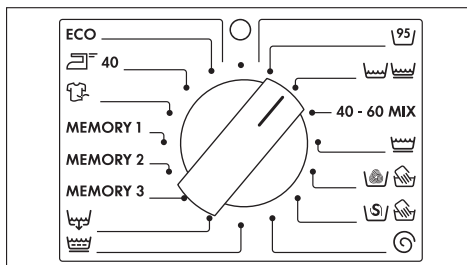

Změna teploty

Tlačítko  TEPLOTA stiskněte tolikrát, až se zobrazí požadovaná teplota.

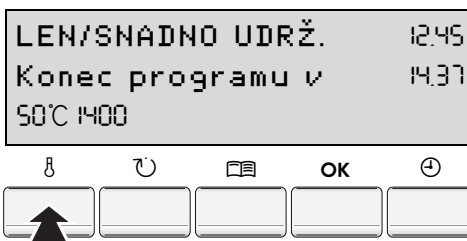

Změna počtu otáček/volba stop máchání

Tlačítko  OT/MIN stisknete tolikrát, až se zobrazí požadovaný počet otáček odstředění

 ZASTAVENÍ MÁCHÁNÍ.

LEN/SNADNO UDRŽ.	12.45
Konec programu v	14.37
50°C 800	



- Při počtu otáček odstředění "0" se na konci programu poslední máchací voda odčerpá, ale prádlo se neodstředí.
- Zvolíte-li  ZASTAVENÍ MÁCHÁNÍ, zůstane prádlo ležet v poslední máchací vodě. Provedou se pouze meziodstředění, nikoli závěrečné odstředění. Meziodstředění závisí na zvoleném programu a není možné ho změnit.

Nastavení funkcí

Funkce můžete volit k již dříve zvolenému pracovnímu programu.

Stiskněte tlačítko  FUNKCE. Na displeji se zobrazí symboly pro funkce.

PŘEDPÍRKA

Předpírka při asi 30 °C před automaticky následujícím hlavním pracovním cyklem.

CITLIVÝ

Zesílený máchací účinek pomocí přídavného máchání se současným omezeným pohybem bubnu (ochrana prádla). Ideální pro časté praní, např. při precitlivělosti pokožky. Přídavné máchání je možné nastavit i trvale (viz kapitolu "Extra funkce").

SKVRNY

Pro velmi zašpiněné prádlo nebo prádlo se skvrnami. Prostředek na skvrny se vpláchne ve vhodnou dobu v průběhu programu.

NOČNÍ PROVOZ ZAP.



Prádlo zůstane v poslední máchací vodě. Neprovede se závěrečné odstředění, ani meziodstředění. Program proto proběhne velmi potichu. NOČNÍ PROVOZ ZAP. se doporučuje především tehdy, chcete-li prát v noci.

NASTAVENÍ

Zvláštní funkce nastavitelné v rámci "extra" funkcí, např. denní čas, jazyk (viz kapitolu "Extra funkce") zůstanou ve spotřebiči dlouhodobě uloženy, dokud je nezměníte nebo nevypnete.

-  Pračka nabídne na displeji vždy pouze funkce, které lze kombinovat s dříve zvoleným pracovním programem.

Předpírka, alergik, skvrny, noční program

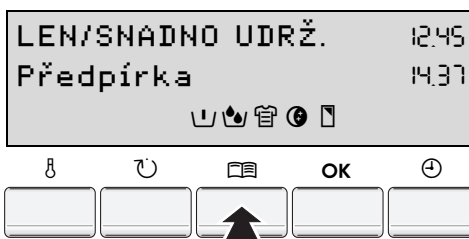

1. Tlačítko  FUNKCE stisknete tolikrát, až začne blikat požadovaný symbol, např.  PŘEDPÍRKA. (S každým stisknutím zabliká další symbol – z pohledu zleva doprava.)

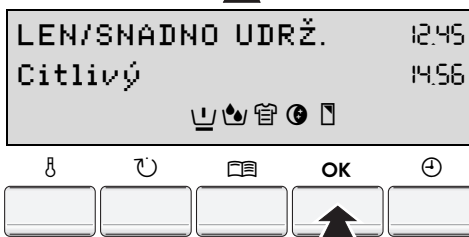

2. Stisknete tlačítko OK. Symbol přestane blikat. Pod symbolem se objeví černý proužek. Přídavná funkce je nastavená. Ukazatel se změní na další funkci.



K vypnutí přídavné funkce stisknete několikrát tlačítko  FUNKCE, až začne blikat tlačítko přídavné funkce a pak stisknete tlačítko OK. Černý proužek pod symbolem zmizí.

-  Chcete-li zvolit další přídavné funkce: Tlačítko  FUNKCE stisknete tolikrát, až požadovaný symbol zabliká a vždy potvrdíte tlačítkem OK.

3. Tlačítko  FUNKCE teploty stiskněte tolikrát, až se objeví výchozí ukazatel. Na displeji se zobrazí symbol zvolené přídavné funkce.

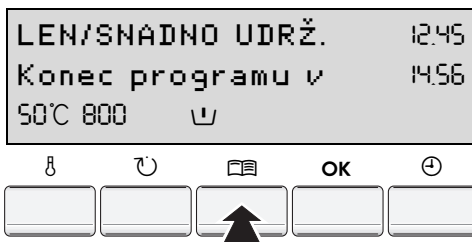

Nastavení času

Pro předem zvolený program je možné nastavit zkrácený program nebo odložení času spuštění.

Stiskněte tlačítko  ČAS. Na displeji se zobrazí symboly pro ÚSPORA ČASU a ODLOŽENÝ START.

→| **ÚSPORA ČASU: KRÁTCE nebo EXTRA KRÁTKÉ**



Zkrácený program pro lehce zašpiněné prádlo.

- KRÁTCE: možné pouze s programy BAVLNA, LEN/SNADNO UDRŽ. a SNADNÉ ŽEHLENÍ 40°
- EXTRA KRÁTKÉ: možné pouze s programy BAVLNA, LEN/SNADNO UDRŽ., SNADNÉ ŽEHLENÍ 40° a JEMNÉ.

ODLOŽENÝ START

K odložení spuštění programu v rozsahu od 30 minut až po max. 20 hodin.

Úspora času: Krátce nebo Extra krátce

1. Tlačítko  ČAS stiskněte tolikrát, až symbol →| ÚSPORA ČASU zabliká.
2. Stiskněte tlačítko OK.
3. Stiskněte tlačítko  ČAS. Pod symbolem →| ÚSPORA ČASU se objeví černý proužek, na displeji se objeví KRÁTCE nebo EXTRA KRÁTKÉ.



4. Chcete-li přejít z KRÁTCE do EXTRA KRÁTKÉ, stiskněte ještě jednou tlačítko ČAS.



- i** Pomocí tlačítka ČAS můžete přecházet mezi NORMÁLNÍ, KRÁTCE a EXTRA KRÁTKÉ.

5. Stiskněte tlačítko OK k potvrzení volby. Ukazatel se změní na symbol ODLOŽENÝ START, t.z. nyní je možné nastavit ODLOŽENÝ START.
6. Jestliže nechcete nastavit odložený start, stiskněte tlačítko ČAS. Na displeji se objeví symbol ÚSPORA ČASU a doba ukončení programu.

Předvolba času spuštění

1. Tlačítko ČAS stiskněte tolikrát, až symbol ODLOŽENÝ START zabliká.
2. Stiskněte tlačítko OK. Na displeji se objeví "Start za 0 min"

3. Tlačítko ČAS stiskněte tolikrát, až se na displeji zobrazí požadované odložení startu, např. "Start za 4h" (= 4 hodiny.) Pod symbolem ODLOŽENÝ START se objeví černý proužek.

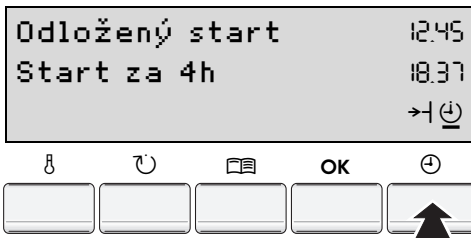

- i** Jestliže se zobrazí 20 h a vy ještě jednou stisknete tlačítko, předvolba odloženého startu se zruší.

4. Stiskněte tlačítko OK. Na displeji se objeví symbol ODLOŽENÝ START a čas do konce programu (včetně odloženého startu).



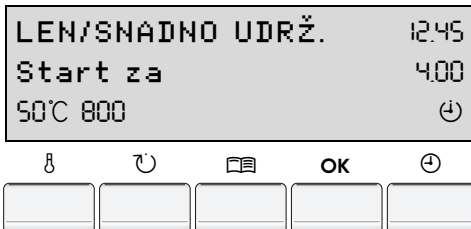

5. K zapnutí předvolby odloženého startu stiskněte tlačítko START/PAUZA. Na displeji se nyní zobrazí např. "Start za 4.00" (= hodin). Ukazatel zbývajících času až do začátku programu se snižuje v intervalech 30 minut (např. 4.00, 3.30, 3.00, ... 0.30, 0).



Spuštění programu

1. Zkontrolujte, zda je otevřený vodovodní kohoutek.
2. Stiskněte tlačítko   START/PAUZA.





Program se spustí buď hned, nebo po uplynutí nastavené časové předvolby.

-  Jestliže se po stisku tlačítka   START/PAUZA na displeji objeví "Zavřít dveře", nejsou plnicí dveře dobře zavřené. Plnicí dveře dobře zavřete a ještě jednou stiskněte tlačítko   START/PAUZA.

Průběh programu



Na displeji se zobrazuje právě probíhající programový krok a čas ukončení programu.

-  Čas ukončení programu se může během pracího cyklu měnit, protože program reaguje při praní na různé okolnosti (např. druh a množství prádla, rozpoznání nevyváženosti při odstředování, zvláštní máchací cyklus apod.).

LEN/SNADNO UDRŽ.	12:45			
Praní	14:37			
50°C 800				
			OK	
<input type="text"/>	<input type="text"/>	<input type="text"/>	<input type="text"/>	<input type="text"/>





Přerušení programu/přidávání prádla

Přerušení programu

- Tlačítkem   START/PAUZA je možné program kdykoli přerušit a dalším stiskem tlačítka ho opět spustit.
- Chcete-li předčasně přerušit prací program, otočte voličem programů na  VYPNUTO.

Pozor! Zkontrolujte vodu v pračce!

Přidávání prádla



1. Stiskněte tlačítko   START/PAUZA.
 - Jestliže se na displeji střídavě objevuje "Dvířka zamčená" a "Pauza", není další přidávání prádla možné, např z důvodu vysoké hladiny vody.
 - Jestliže se na displeji střídavě objevuje "Dvířka odblok." a "Pauza", můžete přidávat další prádlo:
2. Otevřete dveře.
3. Přidejte prádlo a dveře opět zavřete.
4. Stiskněte opět tlačítko   START/PAUZA. Program bude pokračovat.

Ukončení pracího cyklu/vyjmutí prádla









Na konci programu zazní 3x dlouhý zvukový tón (při nastavení HLASITOST NORMÁLNÍ nebo NÍZKÁ) a na displeji se střídavě objeví ukazatel "Konec programu" a "Dvířka odblok.".

1. Otevřete plnicí dveře a prádlo vyjměte.
2. Voličem programu pootočte na  VYPNUTO.
3. Po praní zásuvku na prací prostředky trochu povytáhněte, aby mohla vyschnout. Plnicí dveře jen pootevřete, aby se pračka vyvětrala.

Jestliže jste zvolili ZASTAVENÍ MÁCHÁNÍ NOČNÍ PROVOZ ZAP.

Po ZASTAVENÍ MÁCHÁNÍ nebo uplynutí programu NOČNÍ PROVOZ ZAP. bliká ukazatel   START/PAUZA. Na displeji se střídavě objevuje "Konec programu" a "Dvířka zamčená"

Nejprve je nutné odčerpát vodu:

- Otočte voličem programů na  VYPNUTO, pak na  VYPOUŠTĚNÍ a stiskněte tlačítko   START/PAUZA (voda se odčerpá bez odstředění nebo
- otočte voličem programu na  VYPNUTO a pak na  ODSŤŘEĎOVÁNÍ. Můžete změnit počet otáček odstředění a stisknout tlačítko   START/PAUZA (pračka provede odčerpání a odstředění).

Extra

Zvláštní funkce nastavitelné v rámci "extra" funkcí jsou dlouhodobě uloženy nezávisle na právě probíhajícím mycím programu - i po vypnutí spotřebiče nebo po vytažení zástrčky ze zásuvky.

Paměť 1, 2, 3

Pomocí voliče programů můžete v polohách programového voliče PAMĚŤ 1, 2, 3 ukládat programové kombinace a pak je přímo volit voličem programu. Nejprve musíte sestavit programovou kombinaci a pak ji uložit.

Nastavení paměti

Příklad: Na programové místo PAMĚŤ 1 se má uložit následující programová kombinace: LEN/SNADNO UDRŽ. 40 °C, 800 ot/min, s PŘEDPÍRKA.

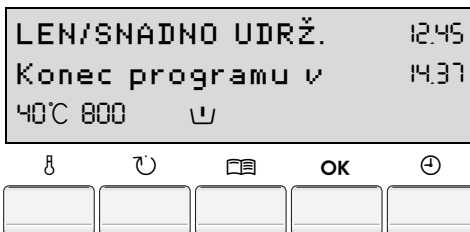

1. Voličem programu pootočte na LEN/SNADNO UDRŽ..
2. Tlačítko TEPLOTA stiskněte tolikrát, až se na displeji objeví 40 °C.
3. Tlačítko OT/MIN stiskněte tolikrát, až se na displeji objeví 800.
4. Tlačítkem FUNKCE nastavte PŘEDPÍRKA a stiskněte tlačítko OK. Pod symbolem PŘEDPÍRKA se objeví černý proužek.
5. Tlačítko FUNKCE stiskněte tolikrát, až symbol NASTAVENÍ zabliká.

6. Stiskněte tlačítko OK. Displej se přepne na úroveň zvláštních funkcí. Jako první je nabídnuto programové místo uložení PAMĚŤ 1.

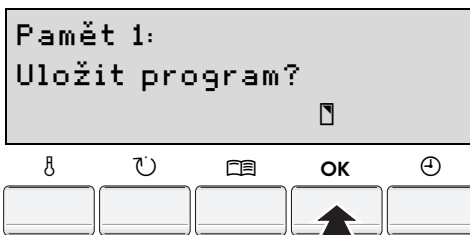

Chcete-li přejít k jinému místu uložení, stiskněte tlačítko FUNKCE.

7. Stiskněte tlačítko OK. Nyní je programová kombinace uložena v poloze voliče programů PAMĚŤ 1 a můžete ji přímo volit voličem programu.





Paměť můžete kdykoli přepsat novou programovou kombinací (viz "Změna paměti", ale nemůžete ji vymazat.

Změna paměti

1. Novou programovou kombinaci si sestavte podle vlastního přání (příklad najdete v "Nastavení paměti", kroky 1 a 4).
2. Tlačítko FUNKCE stiskněte tolikrát, až symbol NASTAVENÍ zabliká.
3. Stiskněte tlačítko OK.
4. Tlačítkem FUNKCE zvolte programové místo, které chcete zvolit, např. PAMĚŤ 1.
5. Pomocí tlačítka OK novou programovou kombinaci uložte.







Hlasitost

Hlasitost zvukového signálu můžete upravit.

1. Voličem programu pootočte na libovolný program a tlačítko  FUNKCE stiskněte tolikrát, až symbol  NASTAVENÍ zabliká
2. Stiskněte tlačítko OK.
3. Tlačítko  FUNKCE stiskněte tolikrát, až se na displeji zobrazí HLASITOST.
4. Stiskněte tlačítko OK.
5. Tlačítko  FUNKCE stiskněte tolikrát, až se na displeji objeví požadovaná hlasitost (NORMÁLNÍ, NÍZKÁ, VYPNUTO).
6. Stiskněte tlačítko OK k potvrzení volby. Ukazatel se změní na další zvláštní funkci.
7. Tlačítko  FUNKCE stiskněte tolikrát, až se zobrazí výchozí ukazatel.







Extra máchání

1. Voličem programu pootočte na libovolný program a tlačítko  FUNKCE stiskněte tolikrát, až symbol  NASTAVENÍ zabliká
2. Stiskněte tlačítko OK.
3. Tlačítko  FUNKCE stiskněte tolikrát, až se na displeji objeví  EXTRA MÁCHÁNÍ.
4. Stiskněte tlačítko OK. Objeví se symbol  EXTRA MÁCHÁNÍ. Ukazatel se změní na další zvláštní funkci.
5. Tlačítko  FUNKCE teploty stiskněte tolikrát, až se objeví výchozí ukazatel.





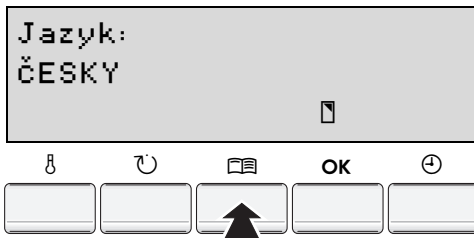

Jazyk

1. Voličem programu pootočte na libovolný program a tlačítko  FUNKCE stiskněte tolikrát, až symbol  NASTAVENÍ zabliká
2. Stiskněte tlačítko OK.
3. Tlačítko  FUNKCE stiskněte tolikrát, až se na displeji zobrazí JAZYK.
4. Stiskněte tlačítko OK.
5. Tlačítko  FUNKCE stiskněte tolikrát, až se se na displeji zobrazí požadovaný jazyk, např. ČESKY.
6. Stiskněte tlačítko OK. Ukazatel se změní na další zvláštní funkci.
7. Tlačítko  FUNKCE teploty stiskněte tolikrát, až se objeví výchozí ukazatel.





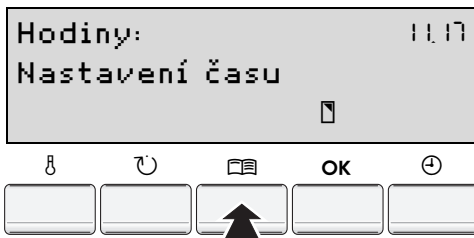

Hodiny

1. Voličem programu pootočte na libovolný program a tlačítko  FUNKCE stiskněte tolikrát, až symbol  NASTAVENÍ zabliká.
2. Stiskněte tlačítko OK.
3. Tlačítko  FUNKCE stiskněte tolikrát, až se na displeji objeví HODINY.
4. Stiskněte tlačítko OK.
5. Tlačítkem  FUNKCE nastavte požadovaný denní čas. S každým stisknutím tlačítka se ukazatel změní o jednu minutu dopředu. Se stisknutým tlačítkem se ukazatel mění v 10 minutových krocích.
6. Stiskněte tlačítko OK. Ukazatel se změní na další zvláštní funkci.
7. Tlačítko  FUNKCE teploty stiskněte tolikrát, až se objeví výchozí ukazatel.



Kontrast a jas

1. Voličem programu pootočte na libovolný program a tlačítko  FUNKCE stiskněte tolikrát, až symbol  NASTAVENÍ zabliká.
2. Stiskněte tlačítko OK.
3. Tlačítko  FUNKCE stiskněte tolikrát, až se na displeji zobrazí KONTRAST nebo JAS.
4. Stiskněte tlačítko OK.
5. Tlačítkem  FUNKCE proveďte požadovaná nastavení. S každým stisknutím tlačítka nebo při stisknutém tlačítku se černý trojúhelník na grafu posune dál doprava a signalizuje více kontrastu nebo jasů. Po dosažení pravého okraje grafu se trojúhelník vrátí zpět doleva.
6. Stiskněte tlačítko OK. Ukazatel se změní na další zvláštní funkci, nebo zpět na výchozí ukazatel.
7. Tlačítko  FUNKCE stiskněte tolikrát, až se objeví výchozí ukazatel.

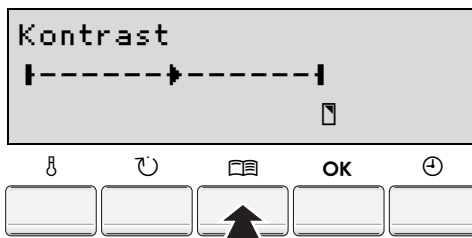

Dětská pojistka

S nastavenou dětskou pojistkou není možné zavřít plnicí dveře.

Nastavení dětské pojistky:

Otočný ovladač (na vnitřní straně dveří) otočte mincí doprava až na doraz.

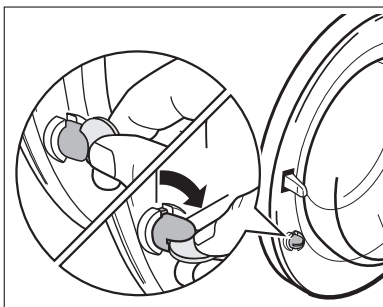

Upozornění! Otočný ovladač nesmí být po nastavení zasunutý, jinak by dětská pojistka nebyla účinná. Otočný ovladač musí být vysunutý jako na obrázku.

Zrušení dětské pojistky:

Otočným ovladačem otočte doleva až na doraz.

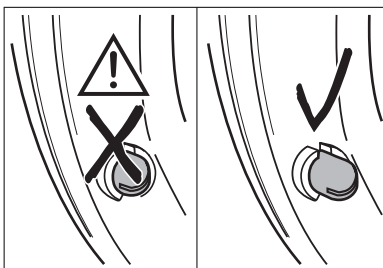

Čištění a údržba

Pozor! K čištění pračky nepoužívejte žádné prostředky na čištění nábytku ani agresivní čisticí prostředky. Ovládací panel a kryt otírejte vlhkým hadříkem.

Zásuvka na prací prostředky

Zásuvku na prací prostředky byste měli čistit pravidelně.

1. Silně zatáhněte za zásuvku na prací prostředky a vyjměte ji.
2. Z prostřední přihrádky vyjměte vložku na avivážní prostředky.
3. Všechny části omyjte vodou.
4. Vložku na avivážní prostředky zasaďte až k zarážce, aby byla dobře umístěná.

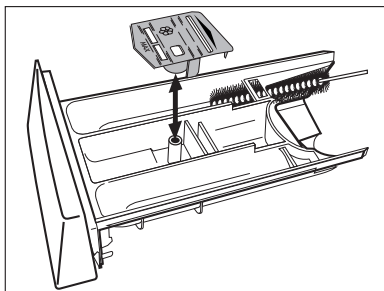

5. Celý vplachovací prostor pračky, především trysky na horní straně vplachovací komory, vyčistěte kartáčkem.
6. Zásuvku na prací prostředky zasaďte do vodítek a zasuňte.

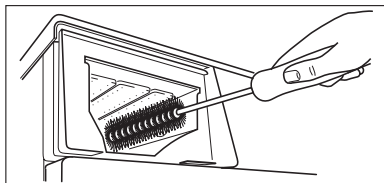

Buben pračky

Na bubnu mohou být rezavé usazeniny pocházející ze rzi na prádle nebo ve vodovodních trubkách.

Pozor! Buben nečistěte odvápnujícími prostředky obsahujícími kyselinu, abrazivními prostředky s obsahem chlóru nebo železa, ani ocelovými drátěnkami.

1. Případné usazeniny rzi na bubnu odstraňte čisticím prostředkem na nerezové plochy.
2. Proved'te jeden prací cyklus bez prádla k odstranění zbytků čisticích prostředků: Program: LEN/SNADNO UDRŽ. 60°, přídavná funkce →-| ÚSPORA ČASU: EXTRA KRÁTKÉ přidejte asi 1/4 odměrky pracího prášku.

Plnicí dveře a gumové těsnění

Pravidelně kontrolujte, zda v záhybech gumového těsnění nebo na vnitřní straně dveří nejsou nějaké usazeniny nebo cizí předměty. Sklo dveří a gumové těsnění pravidelně omývejte.

Co dělat, když...

Malé poruchy odstraníte sami

Jestliže při provozu pračky 3x zazní krátký signální tón a na displeji se objeví jedno z následujících chybových hlášení:

- “Nepřítéká voda/Kont. koh. a hadic”,
- “Nevypouští-kontr./Vyp. hadice/filtr“, nebo “Zablok. čerpadlo”,
- “Zavřít dveře”,

přečtěte si prosím následující tabulku.

Po odstranění závady stiskněte tlačítko  START/PAUZA.

Při zobrazení “Upozornění: E a číslo nebo písmeno”: spotřebič vypněte a opět zapněte. Nastavte znovu program. Stiskněte tlačítko  START/PAUZA.

Objeví-li se chybové hlášení znovu, obraťte se prosím na zákaznickou službu a sdělte typ chybového hlášení.

Problém	Možná příčina	Řešení
Pračka nefunguje.	Zástrčka není zasunutá do zásuvky, nebo nejsou v pořádku pojistky.	Zasuňte zástrčku. Přezkoušejte pojistku.
	Plnicí dveře nejsou správně zavřené.	Plnicí dveře zavřete tak, aby zámek slyšitelně zapadl.
	Tlačítko START/PAUZA jste netiskli dostatečně dlouho.	Stiskněte tlačítko START/PAUZA na delší dobu.
Plnicí dveře nejdou zavřít.	Je zapnutá dětská pojistka.	Dětskou pojistku zrušte.
Na displeji se zobrazí: “Chybná volba”.	Zvolenou funkci není možné kombinovat s jiným programovým nastavením.	Zkuste jinou volbu.
Na displeji se zobrazí: “Zavřít dveře/ Zkontrolujte”.	Plnicí dveře nejsou správně zavřené.	Plnicí dveře zavřete tak, aby zámek slyšitelně zapadl. Opět spusťte program.

Problém	Možná příčina	Řešení
Na displeji se zobrazí: "Nepřítéká voda/Kont. koh. a hadic"	Vodovodní kohoutek je zavřený.	Otevřete vodovodní kohoutek.
	Sítka ve šroubovém spoji přítokové hadice je zanesené.	Zavřete vodovodní kohoutek. Hadici odšroubujte, sítko vyjměte a vyčistěte.
	Vodovodní kohoutek je zvápenatělý nebo rozbitý.	Zkontrolujte vodovodní kohoutek, a je-li to nutné, nechte ho opravit.
Pračka při provozu vibruje nebo je příliš hlučná.	Neodstranili jste přepravní jištění.	Přepravní jištění odstraňte.
	Nastavitelné nožičky nejsou správně seřizeny.	Seříd'te je podle pokynů uvedených v návodu k postavení a připojení.
	V bubnu je příliš málo prádla (např. jen koupací plášť).	Funkce tím ale není ovlivněna.
Dole pod pračkou vytéká voda.	Šroubový uzávěr na přívodní hadici netěsní.	Přívodní hadici pevněpřišroubujte.
	Vypouštěcí hadice netěsní.	Vyměňte vypouštěcí hadici.
	Kryt čerpadla není správně zavřený.	Kryt správně zavřete.
	V plnicích dveřích se přiskříplo prádlo.	Při dalším praní vkládejte prádlo pečlivěji.
	Hadice na nouzové vypouštění netěsní.	Hadici na nouzové vypouštění dobře uzavřete.
Na displeji se zobrazí: "Upozornění: EF3". Čerpadlo pračky stále běží - i při vypnutém spotřebiči.	Zareagoval ochranný systém proti vyplavení Aqua Control.	Zavřete přívod vody, pak vytáhněte zástrčku ze zásuvky a obraťte se na středisko služby zákazníků.
Na displeji se zobrazí: "Prředávkováno".	Zřejmě jste dali příliš velké množství pracího prostředku.	Prací prostředek dávkujte přesně podle pokynů výrobce.

Problém	Možná příčina	Řešení
Na displeji se zobrazí: – “Nevypouští-kontr./Vyp. hadice/filtr”, nebo – “Zablok. čerpadlo”.	Vypouštěcí hadice je ohnutá.	Narovnejte ji.
	Byla překročena maximální čerpací výška 1 m.	Obrat'te se prosím na zákaznickou službu.
	Ucpané čerpadlo.	Vypněte pračku. Vytáhněte zástrčku ze zásuvky. Čerpadlo vyčistěte. Z krytu čerpadla odstraňte cizí předměty.
	U sifonového připojení: Sifon je ucpaný.	Vyčistěte sifon.
Avivážní prostředek se nevpláchl, přihrádka ☼ na ošetřovací prostředky je plná vody.	Vložka na avivážní prostředky v přihrádce na ošetřovací prostředky není dobře zasunutá nebo je ucpaná.	Zásuvku na prací prostředky vyčistěte, vložku na aviváž dobře zasuňte.
Plnicí dveře nejdou při zapnuté pračce otevřít.	Plnicí dveře jsou zablokovány.	Počkejte, až se na displeji bude střídavě objevovat "Dvířka odblok." a "Konec programu".
	Výpadek elektrického proudu! (Všechny ukazatele jsou zhasnuté. Dveře zůstávají z bezpečnostních důvodů asi 4 až 10 minut zablokovány.	Po obnově proudu program pokračuje dál. Vyjmutí prádla: Je-li vidět v okénku dveří voda, proved'te před otevřením dveří nejprve nouzové vypuštění vody.
Prádlo je velmi zmačkané.	Zřejmě jste prali příliš velké množství prádla.	Dodržujte maximální množství prádla.

Když není výsledek praní uspokojivý

Prádlo je zašedlé a v bubnu se usazuje vápenec

- Příliš malé dávky pracího prostředku.
- Nepoužili jste správný prací prostředek.
- Neošetřili jste předem odolné nečistoty.
- Nenastavili jste správně program nebo teplotu.

Na prádle jsou šedé skvrny

- Prádlo se skvrnami od mastí, tuku a oleje jste prali s příliš malým množstvím pracího prostředku.
- Prádlo jste prali při příliš nízké teplotě.
- Častou příčinou je, že se na prádlo dostala aviváž, zejména v koncentrované formě. Tyto skvrny co nejrychleji vyperte a tuto aviváž používejte opatrně.

Po posledním máchání je na prádle viditelná pěna

- Moderní prací prostředky mohou způsobovat vznik pěny i v posledním máchacím cyklu. Prádlo je ale dostatečně vymáchané.

Na prádle jsou bílé usazeniny.

- Jde o nerozpustné složky moderních pracích prostředků. Nejsou způsobeny nedostatečným mácháním. Prádlo protřepte nebo ho vykartáčujte. Příště ho můžete vyprat naruby. Zkontrolujte výběr pracího prostředku. Zejména u tmavšího prádla doporučujeme použít tekutý prací prostředek.

Nouzové vypouštění



Upozornění! Před nouzovým vypouštěním pračku vypněte a sít'ovou zástrčku vytáhněte ze zásuvky.

Upozornění! Prací roztok, který vytéká z hadice na nouzové vypouštění, může být velmi horký. Nebezpečí popálení! Prací roztok nechte proto před nouzovým vypouštěním vychladnout.

1. Vyklopte a odsuňte záklopku v podstavci.

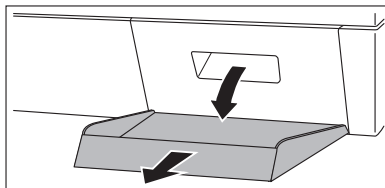

2. Vyměňte hadici na nouzové vypouštění.

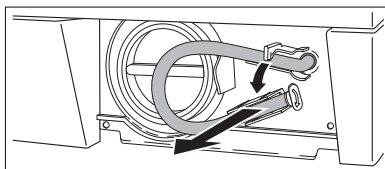

3. Pod hadici postavte plochou mísu na zachycování vody. Nakonec uvolněte otáčením doleva uzávěr a sejměte ho.

4. Prací roztok vyteče ven. Budete-li potřebovat mísu v průběhu vypouštění vylít, nasad'te mezitím na hadici nouzového vypouštění uzávěr.

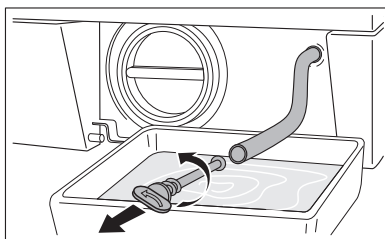

Po vypouštění pracího roztoku:

5. Uzávěr hadice zasad'te pevně do hadice nouzového vypouštění a pevně utáhněte směrem doprava.
6. Hadici na nouzové vypouštění opět vložte do držáku.
7. Záklopku zasad'te zpět do podstavce a zavřete ji.

Čerpadlo

Čerpadlo nevyžaduje žádnou údržbu. Otevření víka čerpadla je nutné jen v případě poruchy, když neprobíhá odčerpávání vody, např. při zablokovaném kole čerpadla.

Před vložením prádla do pračky vždy zkontrolujte, zda v kapsách nebo mezi prádlem nezůstaly žádné cizí předměty. Kancelářské sponky, hřebíky apod., které se dostaly s prádlem do pračky, zůstanou ležet v tělese čerpadla (zachycovač cizích předmětů, který chrání kolo čerpadla).



Upozornění! Před otevřením víka čerpadla pračku vypněte a síťovou zástrčku vytáhněte ze zásuvky!

1. Nejprve proved'te nouzové vypuštění.
2. Před víko čerpadla na zem položte hadr na vytírání. Bude vytékat zbylá voda.
3. Víko čerpadla vyšroubujte směrem doleva a vytáhněte ho.

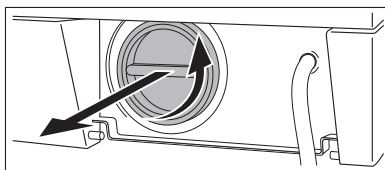

4. Z tělesa čerpadla a kola čerpadla odstraňte cizí předměty i textilní vlákna.

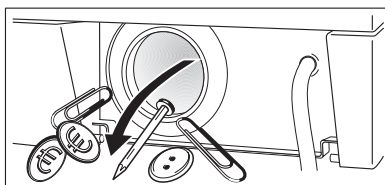

5. Zkontrolujte, zda se kolo čerpadla úplně vzadu v tělese čerpadla otáčí. (trhavé otáčení čerpadlového kola je normální). Nejde-li kolem otočit, obraťte se prosím na zákaznickou službu.

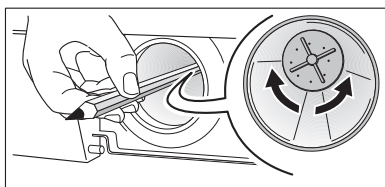

6. Opět nasad'te víko čerpadla. Výstupky na víku zasuněte bočně do vodících drážek a víko zašroubujte směrem doleva.
7. Hadici na nouzové vypuštění zavřete a vložte do držáku.
8. Záklopku v podstavci zavřete.

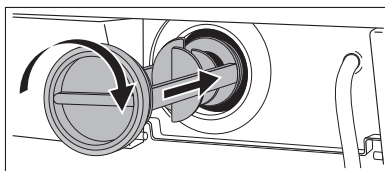

Technické údaje

- CE** Tento přístroj odpovídá následujícím směrnici EU:
- 73/23/EHS ze dne 19.02.1973, Směrnice o nízkém napětí
 - 89/336/EHS ze dne 3.5.1989, Směrnice EMV ve znění pozměňovací směrnice 92/31/EHS
 - 93/68/EHS ze dne 22.7.1993, Směrnice o značení značkou CE

Výška x šířka x hloubka	850 x 598 x 640 mm
Hloubka při otevřených dveřích	980 mm
Možnost úpravy výšky	asi. +10/-5 mm
Množství prádla (podle programu)	max. 6 kg
Použití	v domácnosti
Počet otáček odstředění	viz typový štítek
Vodní tlak	1-10bar (=10–100N/cm ² =0,1–1,0mPa)

Údaje o spotřebě

Hodnoty spotřeby byly zjišťovány za podmínek odpovídajících normě. Při provozu pračky v domácnosti se mohou lišit.

Volič programu (Teplota)	Druh tkaniny	Množství v kg ¹⁾	Voda v litrech	Energie v kWh
ECO ENERG. ÚSPORNÝ 60 ²⁾	bavlna	6	39	1,02
 BAVLNA 95	bavlna	6	54	2,10
 LÉN/SNADNO UDRŽ. 40 ²⁾	bavlna	6	52	0,75
 LÉN/SNADNO UDRŽ. 40 ÚSPORA ČASU: KRÁTCE ²⁾	syntetické	3	52	0,52
 JEMNÉ 30	syntetické	3	56	0,40
 VLNA  (RUČNÍ PRANÍ) 30	vlna	2	50	0,35

1) Množství prádla odpovídá standardní náplni EN 60456.

2) **Upozornění:** Programová nastavení pro testy v souladu s normami EN 60 456 a IEC 60 456. Hodnoty spotřeby se od uvedených hodnot liší v závislosti na tlaku vody, její tvrdosti a teplotě, teplotě místnosti, druhu a množství prádla, použitého pracího prostředku, kolísání v síti a zvolených přídatných funkcích.

Návod k postavení a připojení



Bezpečnostní pokyny k instalaci

- **Tato pračka není určena** k vestavbě.
- Před uvedením do provozu zkontrolujte, zda pračka nebyla při dopravě poškozena. Poškozený spotřebič nikdy nezapojujte. V případě poškození se obraťte na svého dodavatele.
- Před uvedením do provozu je bezpodmínečně nutné odstranit všechny části přepravního jištění. Jinak by při odstředování mohlo dojít k poškození spotřebiče nebo přilehlého nábytku.
- Před uvedením do provozu je bezpodmínečně nutné zasadit do zadní strany pračky uzávěry na ochranu proti stříkající vodě (viz “Odstranění přepravního jištění”).
- Zástrčku zasunujte pouze do zásuvky s ochranným kontaktem.
- Při pevném připojení: Pevné připojení smí provést pouze oprávněný elektrikář.
- Před uvedením do provozu se přesvědčte, že jmenovité napětí a typ proudu uvedené na typovém štítku spotřebiče odpovídají napětí v síti a typu proudu na instalačním místě. Údaje o nutném elektrické jištění naleznete rovněž na typovém štítku.
- Jestliže jsou ke správnému provedení vodovodní přípojky pračky nutné úpravy na vodovodní instalaci, musí tyto úpravy provést kvalifikovaný instalatér s příslušným oprávněním.
- Jestliže jsou ke správnému provedení elektrického připojení pračky nutné úpravy v síti, musí tyto úpravy provést kvalifikovaný elektrikář s příslušným oprávněním.
- Výměnu elektrického připojení pračky smí provádět pouze zákaznická služba nebo autorizovaný elektrikář.

Instalace spotřebiče

Doprava spotřebiče



Upozornění! Pračka je velmi těžká. Hrozí nebezpečí poranění! Při zdvihání postupujte opatrně.

- Spotřebič nepokládejte na přední nebo pravou stranu (z předního pohledu). Elektrické prvky mohou navlhnout.
- Spotřebič nikdy nepřevážte bez přepravního jištění. Přepravní jištění odstraňte až na místě instalace! Přeprava spotřebiče bez přepravního jištění může mít za následek jeho poškození.
- Spotřebič nezdvíhejte za otevřené plnicí dveře ani za podstavec.

Při dopravě dvoukolým vozíkem:

- Vozík přistavujte pouze ze strany. Nosná část vozíku nesmí být delší než 24 cm, jinak by se mohly poškodit části ochranného systému proti vyplavení.

Odstranění přepravního jištění

Pozor! Před uvedením do provozu je bezpodmínečně nutné odstranit všechny části přepravního jištění. Přepravní jištění si uschovejte pro případnou pozdější dopravu (stěhování).

1. Na zadní straně spotřebiče otevřete oba držáky hadic a hadice i síťový kabel sejměte.

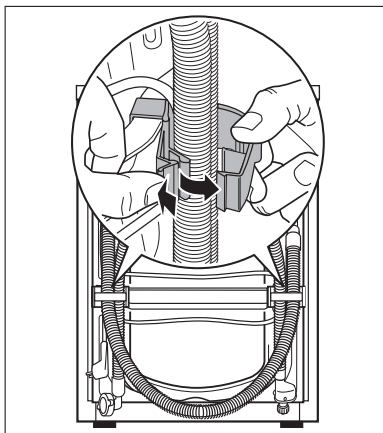

2. Oba držáky hadic stáhněte ze spotřebiče silným trhnutím.

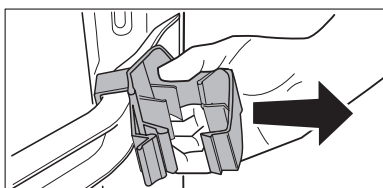

i Ke spotřebiči je přiložený speciální klíč A a uzávěry B (2 kusy) a C (1 kus).

3. Speciálním klíčem A vyšroubujte šroub D i s pružinou.

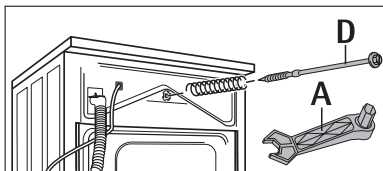

4. Uzávěr C překlopte podle obrázku.

5. Otvor uzavřete uzávěrem C .

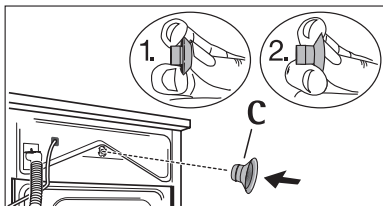

6. Speciálním klíčem A vyšroubujte dva šrouby E.

7. Speciálním klíčem A vyšroubujte čtyři šrouby F.

8. Sejměte přepravní lištu G.

9. Opět zašroubujte čtyři šrouby F.

10. Dva velké otvory uzavřete uzávěry B.

Pozor! Všechny uzávěry B (2 kusy) a C (1 kus) zasuňte tak, aby pevně zapadly do zadní stěny (ochrana proti vystříknutí vody!).

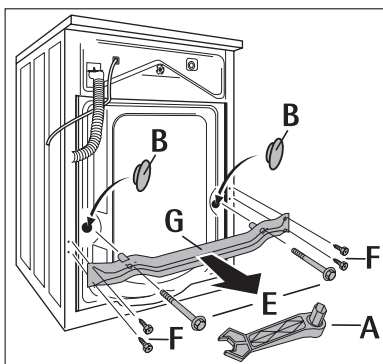

Místo instalace

Pozor! Spotřebič se nesmí používat v místnosti, ve které může teplota klesnout pod bod mrazu. Nebezpečí poškození mrazem nebo poruchy chodu! Na poškození mrazem se nevztahuje záruka.

- Instalační plocha musí být pevná a rovná. Spotřebič nestavte na koberec nebo na měkkou podlahovou krytinu.
- Instalační místo musí být čisté a suché, nesmí na něm být mastný nános, aby pračka neklouzala.
- Na podlahách z malých dlaždic podložte pračku běžnou gumovou podložkou.

Jestliže chcete spotřebič instalovat na podstavec:

K bezpečnému připevnění spotřebiče na podstavec je nutné namontovat instalační plechy*), do kterých se spotřebič postaví.

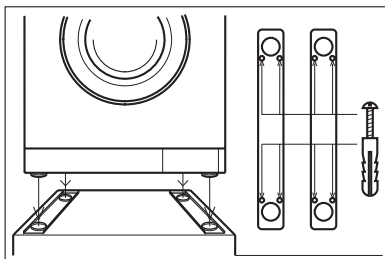

Jestliže bude spotřebič stát na vibrující podlaze, např. na podlaze z dřevěných prken:

postavte ho co nejvíce do rohu místnosti.

- 1.** Na nejméně 2 podlahová prkna pevně přišroubujte dřevěnou desku odolnou proti vodě (alespoň 15 mm silnou).
- 2.** Na dřevěnou desku připevněte instalační plechy*), do kterých se spotřebič postaví.

*) Instalační plechy získáte v zákaznické službě.

Vyrovnání spotřebiče



Automatická nožička: Levá zadní nožička pračky je zkonstruovaná jako odpružená nožička, a proto levý zadní roh pračky při zátěži klesá. Automatická nožička umožňuje dobrou stabilitu spotřebiče i při vysoké rychlosti odstředění. Automatickou nožičku není obvykle nutné nastavovat.

Všechny čtyři nožičky spotřebiče jsou nastaveny již z výroby. Velké nerovnosti můžete vyrovnat individuálním seřízením výškově nastavitelných nožiček. Použijte k tomu přiložený speciální klíč.

Pozor! Nerovnosti povrchu nevyrovnávejte podkládáním dřeva, lepenky nebo podobných předmětů, ale seřízením výškově nastavitelných nožiček.

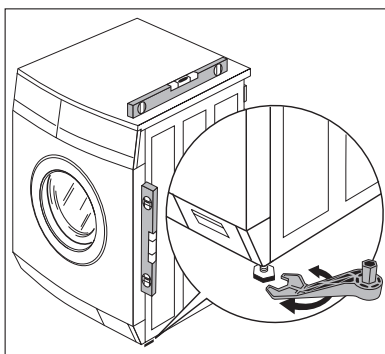

Elektrické připojení

Údaje o síťovém napětí, typu proudu a požadovaném elektrickém jističi naleznete na typovém štítku. Typový štítek je umístěný v prostoru plnicích dveří.

Vodovodní přípojka

Pozor!

- Tento spotřebič **nesmí** být připojený k přívodu horké vody.
- Při připojování použijte pouze nové hadicové sady.
- Spotřebič připojte pouze k potrubí s pitnou vodou. Dešťovou nebo užitkovou vodu použijte jen tehdy, jestliže splňují požadavky DIN 1986 a DIN 1988.
- Přítoková a vypouštěcí hadice nesmí být ohnuté nebo přiskřípnuté.

Přípustný vodní tlak

Vodní tlak musí být nejméně 1 bar ($=10\text{N}/\text{cm}^2=0,1\text{mPa}$) a smí mít nejvýše hodnotu 10barů ($=100\text{N}/\text{cm}^2=1\text{mPa}$).

- Při více než 10barech. Předřad'te redukční ventil.
- Při méně než 1 baru: Přívodní hadici odšroubujte ze strany spotřebiče od magnetického vstupního ventilu a vyjměte regulátor množství průtoku (k tomu je nutné špičatými kleštičkami odstranit sítko a pod ním umístěnou gumovou podložku). Sítko vra'te zpět.

Přívod vody

S pračkou se dodává tlaková hadice o délce 1,5 m. Budete-li potřebovat delší přívodní hadici, použijte výhradně originální hadice. V zákaznické službě získáte hadicové soupravy různých délek.

- i** Těsnicí kroužky jsou vloženy do umělohmotných matic šroubovací hadicové spojky, nebo jsou přiloženy zvlášť. Jiné typy těsnění nepoužívejte!

Pozor! Všechny šroubovací hadicové spojky nasazujte pouze rukou.

1. Hadici připojte k pračce zahnutou přípojkou.

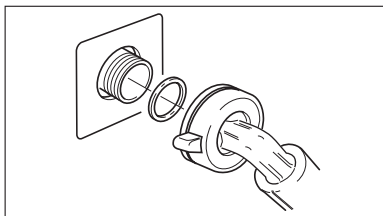

Pozor! Přívodní hadici instalujte směrem doprava nebo doleva jako na obrázku, nikdy ne kolmo dolů.

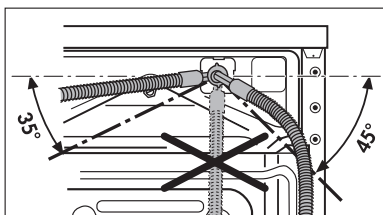

2. Hadici s rovným připojením připojte k vodovodnímu kohoutu pomocí šroubového závitu R 3/4".

3. Vodovodní kohoutek pomalu otevřete a zkontrolujte, zda jsou všechny spoje nepropustné.

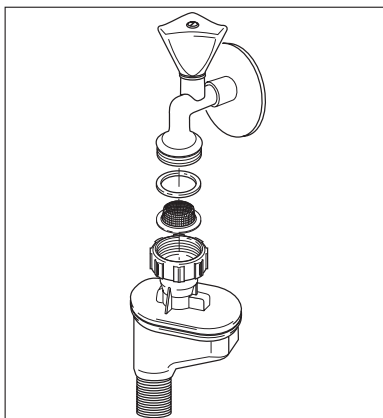

Vypouštění vody

Výškový rozdíl mezi instalační plochou pračky a odtokem vody smí být nejvýše 1 metr.

Při prodlužování použijte pouze originální hadice. (Max. délka hadic na podlaze je 3 m, výška do 80 cm). V zákaznické službě získáte hadice různých délek.

Vypouštění vody do sifonu

Spojovací díly, objímka/sifon, zajistíte hadicovou sponkou (k dostání v odborném obchodě).

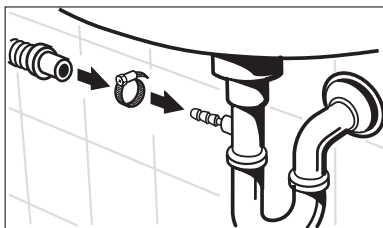

Vypouštění vody do umyvadla/vany



Pozor!

- Malá umyvadla nejsou vhodná. Voda by mohla přetéct!
- Konec vypouštěcí hadice nesmí být ponořený do odčerpané vody. Voda by se mohla nasávat zpět do spotřebiče.
- Při vypouštění vody do umyvadla nebo vany zajistíte vypouštěcí hadici přiloženým obloukem proti sklouznutí. Vytékající voda by jinak mohla hadici z umyvadla vytlačit.
- Při odčerpávání kontrolujte, zda voda odtéká dostatečně rychle.

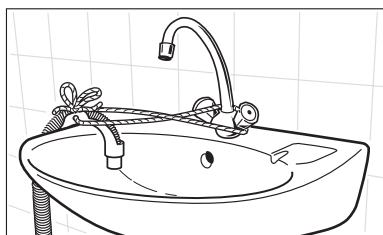
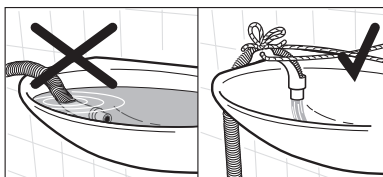

Čerpací výšky nad 1m

Hladina pracího roztoku musí být kvůli čerpadlu ve výšce do 1 metru, měřeno od instalační plochy pračky.

Pozor! U čerpací výšky nad 1 m může dojít k poruše chodu a poškození pračky.

U čerpací výšky nad 1 m je nutné použít speciální soupravu. Obrat' se prosím na zákaznickou službu.

Záruční podmínky

Česká republika

Záruka vyplývající z těchto záručních podmínek je poskytována pouze kupujícímu spotřebiteli (dále také jen "Kupující") a jen na výrobek sloužící k běžnému používání v domácnosti.

Prodávající poskytuje Kupujícímu spotřebiteli Záruku v trvání dvaceti čtyř měsíců, a to od data převzetí prodaného výrobku Kupujícími.

Kupující má v rámci Záruky právo na bezplatné, včasné a řádné odstranění vady, popřípadě - není-li to vzhledem k povaze (tzn. příčině i projevu) vady neúměrné - právo na výměnu výrobku. Pokud není takový postup možný, je Kupující oprávněn žádat přiměřenou slevu z ceny výrobku. Právo na výměnu výrobku nebo odstoupení od kupní smlouvy lze uplatnit jen při splnění všech zákonných předpokladů, a to pouze tehdy, nebyl-li výrobek nadměrně opotřeben nebo poškozen. Podmínkou pro uplatnění každého práva ze Záruky přitom je, že:

- výrobek byl instalován a uveden do provozu i vždy provozován v souladu s návodem k obsluze,
- veškeré záruční nebo jiné opravy či úpravy výrobku byly vždy prováděny v Autorizovaném servisním středisku,
- Kupující při reklamaci výrobku předloží platný doklad o koupi.

Právo na odstranění vady výrobku (i všechna případná další práva ze Záruky) je kupující povinen uplatnit v nejbližším Autorizovaném servisním středisku. Zároveň musí Autorizovanému servisnímu středisku umožnit ověření existence reklamované vady, včetně odpovídajícího vyzkoušení (popř. demontáže) výrobku, v provozní době tohoto střediska.

Každé právo ze Záruky je nutno uplatnit v příslušném Autorizovaném servisním středisku bez zbytečného odkladu, nejpозději však do konce záruční doby, jinak zaniká.

Autorizované servisní středisko posoudí oprávněnost reklamace a podle povahy vady výrobku rozhodne o způsobu opravy. Kupující je povinen poskytnout Autorizovanému servisnímu středisku součinnost potřebnou k prokázání uplatněného práva na odstranění vady, k ověření existence reklamované vady i k záruční opravě výrobku.

Běh záruční doby se staví po dobu od řádného uplatnění práva na odstranění vady do provedení záruční opravy Autorizovaným servisním střediskem, avšak jen při splnění podmínky uvedené v předchozím bodu.

Po provedení záruční opravy je Autorizované servisní středisko povinno vydat Kupujícímu čitelnou kopii Opravního listu. Opravní list slouží k prokazování práv Kupujícího, proto ve vlastním zájmu před podpisem Opravního listu zkontrolujte jeho obsah a kopii Opravního listu pečlivě uschovejte.

Jestliže nebude reklamovaná vada zjištěna nebo nejde-li o záruční vadu, za kterou odpovídá Prodávající, či neposkytne-li Kupující Autorizovanému servisnímu středisku shora uvedenou součinnost, je Kupující, povinen nahradit Prodávajícímu i Autorizovanému servisnímu středisku veškeré případné náklady, které jím v souvislosti s tím vzniknou.

Záruka vyplývající z těchto záručních podmínek platí pouze na území České republiky.

Nevztahuje se na opotřebené nebo poškozené výrobku (včetně poškození způsobeného poruchami v elektrické síti, použitím nevhodných náplní, nevhodnými provozními podmínkami aj.), případný nedostatek jakosti nebo užitné vlastnosti (který není závadou) ani na výrobek použitý nad rámec běžného používání v domácnosti (např. k podnikatelským účelům aj.).

Poskytnutím záruky nejsou dotčena práva Kupujícího, která se ke koupi výrobku váží podle kogentních ustanovení zvláštních právních předpisů.

Prodávající je povinen předat Kupujícímu při prodeji výrobku a na požádání Kupujícího poskytnout mu i kdykoli poté aktuální seznam Autorizovaných servisních středisek v České republice, včetně jejich telefonních čísel.

Jakékoli bližší informace o Záruce a Autorizovaných servisních střediscích poskytnou:

- prodávající,
- Electrolux Service, a to buď na telefonu: 261126112, nebo na adrese ELECTROLUX s.r.o., Electrolux Service, Hanusova ul., 140 21 Praha 4,
- Bezplatná telefonní INFOLINKA: 800-160016.



Místa servisu

Česká republika

ELECTROLUX DOMÁCÍ
SPOTŘEBIČE CZ
DIVIZE ELECTROLUX S.R.O.
Customer Centre
Hanusova ul.
140 21 Praha 4
Tel.: 2 6112 6112
Telefax: 2 6112 3504

Servis

Zjistíte-li technickou poruchu, pokuste se problém nejprve odstranit sami s pomocí návodu (viz část “Co dělat, když...”).

Jestliže se vám problém nepodaří vyřešit, obraťte se prosím na zákaznickou službu nebo na našeho servisního partnera.

Abychom vám mohli rychle pomoci, potřebujeme vědět následující údaje:

- značku modelu
- výrobní číslo (PNC)
- sériové číslo (S-No.)
(čísla najdete na výrobním štítku)
- Typ poruchy
- případné chybové hlášení, které se objevuje na displeji

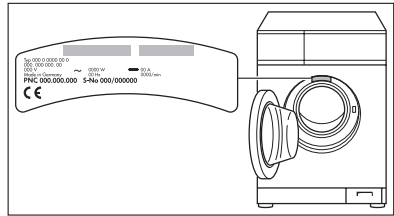

Doporučujeme vám, abyste si tato čísla zapsali na následující řádky zde v návodu, abyste je měli vždy po ruce:

Značka modelu:

Výrob. č:

Sériové číslo:

 **From the Electrolux Group. The world's No. 1 choice.**

Skupina Electrolux je největším výrobcem spotřebičů pro kuchyň, čistotu a venkovní použití. Více než 55 milionů výrobků Skupiny Electrolux / jako jsou chladničky, sporáky, pračky, vysavače, řetězové pily a travní sekačky/ v celkové hodnotě až 14 miliard USD je prodáno každým rokem ve více než 150 zemích světa.

AEG Hausgeräte GmbH
Postfach 1036
D-90327 Nürnberg

<http://www.aeg-electrolux.de>

© Copyright by AEG

105 176 680-00-040505-01

Změny vyhrazeny