

LAVAMAT 72850



Návod k použití

Pračka

Návod na použitie

Práčka

PERFEKT IN FORM UND FUNKTION

AEG

Electrolux

Vážený zákazníku,

děkujeme, že jste si vybrali jeden z našich vysoce kvalitních výrobků.

S tímto spotřebičem získáte dokonalou kombinaci funkčního designu a špičkové technologie.

Přesvědčte se, že naše spotřebiče jsou navrženy tak, aby poskytovaly ten nejlepší výkon a dokonalé ovládání - naše normy jsou samozřejmě nastaveny na maximální kvalitu.

Poznáte také, že nedílnou součástí našich spotřebičů jsou úspora životního prostředí i energie.

Přečtěte si prosím pozorně tento návod k použití, abyste zajistili optimální a správný chod svého spotřebiče. Poskytne vám rady k dokonalému a co nejúčinnějšímu používání spotřebiče.

Návod uložte na bezpečném místě, abyste ho mohli kdykoliv znovu použít. Předajte ho prosím i případnému dalšímu majiteli spotřebiče.

Přejeme vám s novým spotřebičem hodně radosti.

V tomto návodu se používají následující symboly:



Důležité informace týkající se vaší bezpečnosti a informace o ochraně spotřebiče před poškozením.



Všeobecné informace a rady



Upozornění k ochraně životního prostředí

Obsah

Návod k použití	6
Bezpečnostní informace	6
Popis výrobku	10
Zásuvka dávkovače pracích prostředků	10
Ovládací panel	11
Displej	11
První použití	12
Vlastní nastavení	12
Akustický signál	12
Dětská bezpečnostní pojistka	12
Denní používání	13
Vložení prádla	13
Odměření pracího prostředku a aviváže	13
Volba požadovaného programu	14
Volba teploty	14
Volba funkce Rychlost odstředění, Zastavení máchání nebo Noční provoz	15
Tlačítka funkcí programu	16
Volba funkce předpírky	16
Volba funkce Skvrny	16
Volba funkce Citlivý	17
Volba funkce Extra máchání	17
Volba funkce Rychlý	17
Displej	18
Volba funkce Start/Pauza	19
Volba Odloženého Startu	19
Ukazatel průběhu programu	20

Změna funkce nebo probíhajícího programu	20
Přerušení programu	21
Zrušení programu	21
Otevření dvířek po spuštění programu	21
Na konci programu	21
Prací programy	22-25
Informace o programu	26-27
Rady pro praní	28
Třídění prádla	28
Teplota	28
Před vložením prádla	28
Maximální náplň prádla	29
Váha prádla	29
Odstraňování skvrn	30
Prací prostředky a přísady	30
Množství použitého pracího prostředku	31
Stupně tvrdosti vody	31
Mezinárodní kódy symbolů praní	33
Čištění a údržba	34
Odvápnění	34
Po každém vyprání	34
Čištění vnějších ploch	34
Zásuvka dávkovače pracích prostředků	34
Vypouštěcí čerpadlo	35
Filtr přívodní hadice	36
Opatření proti vlivu mrazu	37
Nouzové vypouštění	37
Něco nefunguje	38

Technické údaje	42
Údaje o spotřebě	43
Instalace	44
Vybalení	44
Umístění a vyrovnání	46
Přívod vody	46
Zařízení Aquastop	47
Čerpání vody	47
Elektrické připojení	48
Upozornění k ochraně životního prostředí	49
Obalové materiály	49
Starý spotřebič	49
Ekologické rady	49
Záruka	50
Střediska služeb zákazníkům	52

Návod k použití

Bezpečnostní informace

Před prvním použitím

- Bezpečnost elektrických spotřebičů AEG/ELECTROLUX odpovídá průmyslovým normám a splňuje zákonné požadavky na bezpečnost spotřebičů. Nicméně se jako výrobci domníváme, že je naší povinností poskytnout vám následující bezpečnostní upozornění. **MUSÍTE** si je před instalací nebo používáním spotřebiče pozorně přečíst.
- Je nezbytně nutné, abyste si tento návod k použití uschovali a mohli ho používat i v budoucnu. Chcete-li spotřebič prodat, předat dalšímu majiteli, nebo když se budete stěhovat, vždy se přesvědčte, že je ke spotřebiči přiložen tento návod k použití, aby se i nový vlastník mohl seznámit s používáním spotřebiče a příslušným varováním.
- Před instalací nebo používáním spotřebiče si je **MUSÍTE** pozorně přečíst.
- Před prvním použitím zkontrolujte spotřebič, zda nedošlo při přepravě k poškození. Poškozený spotřebič nikdy nepřipojujte. Jestliže jsou nějaké díly poškozeny, obraťte se na dodavatele.
- V případě, že je pračka dodána v zimních měsících, kdy je teplota pod bodem mrazu: před prvním použitím uskladněte spotřebič na dobu 24 hodin při pokojové teplotě.

Všeobecné bezpečnostní informace

- Změna technických parametrů, nebo jakákoli jiná úprava spotřebiče je nebezpečná.
- V průběhu programů s vysokou teplotou se dvířka ohřejí na vysokou teplotu. Nedotýkejte se dvířek!
- Zajistěte, aby se malá domácí zvířata nemohla dostat do bubny. Raději proto před praním vždy zkontrolujte vnitřek bubny.
- Předměty jako mince, zavírací špendlíky, hřebíky, šrouby, kameny a jiné těžké nebo ostré předměty mohou způsobit značné škody a do spotřebiče proto nepatří.
- Používejte pouze doporučené množství aviváže a pracího prostředku. Pokud použijete větší množství než doporučené, může se poškodit tkanina. Vždy používejte množství doporučené výrobcem.

- Malé kousky prádla jako ponožky, tkaničky, prací pásy atd. perte v pracím pytlí k tomu určeném nebo v povlečení na polštář, protože jednotlivé kusy by mohly uvíznout mezi vanou a otočným bubnem.
- Nepoužívejte pračku na praní výrobků s kosticemi, materiálu, který není zaobroubený, nebo který se zatrhává.
- Po použití, čištění a údržbě vždy odpojte pračku od zdroje napájení a vypněte přívod vody.
- Nikdy se nepokoušejte opravovat spotřebič sami. Opravy prováděné nezkušenými osobami mohou vést ke zranění nebo vážnému poškození spotřebiče. S opravami se obraťte na místní servisní středisko. Vždy žádejte originální náhradní díly.

Instalace

- Po odstranění obalu spotřebiče zkontrolujte, zda není poškozený. V případě pochybností spotřebič nepoužívejte a obraťte se na servisní středisko.
- Před použitím spotřebiče je nutné odstranit všechny obalové a přepravní prvky. Pokud se neodstraní, může se výrobek a jeho funkce vážně poškodit. Viz příslušná část návodu k použití.
- Když je instalace ukončena, zkontrolujte, zda spotřebič nestojí na elektrickém přívodním kabelu, přívodní hadici nebo vypouštěcí hadici.
- Pokud je spotřebič umístěn na koberci, upravte nožičky tak, aby mohl kolem volně proudit vzduch.
- Vždy zkontrolujte, zda po instalaci neuniká z hadic ani z míst napojení voda.
- Pokud je spotřebič umístěn v místnosti, kde je vystaven mrazu, přečtěte si kapitolu “**Nebezpečí zamrznutí**”.
- Jakékoliv instalátorské práce, nutné pro zapojení myčky, smí provádět pouze kvalifikovaný instalatér nebo osoba s příslušným oprávněním.
- Jakékoliv elektrikářské práce, nutné pro zapojení tohoto spotřebiče, smí provádět pouze kvalifikovaný elektrikář nebo osoba s příslušným oprávněním.

Použití

- Tento spotřebič je určen k domácímu použití. Nesmí se používat pro jiné účely než pro ty, pro které byl vyroben.
- Perte jen prádlo určené pro praní v automatické pračce. Dodržujte pokyny na visačce prádla.
- Spotřebič nepřepřlňujte. Viz příslušná část tohoto návodu k použití.
- Před praním se přesvědčte, že jsou všechny kapsy prázdné a knoflíky a zipy zapnuté. Neperte roztrhané nebo natržené prádlo a před praním odstraňte z prádla skvrny od barvy, inkoustu, rzi a trávy. Podprsenky s kovovými kosticemi se NESMÍ prát v pračce.
- Oděvy, které přišly do styku s těkavými ropnými produkty, se nesmí prát v pračce. Pokud jste na oděv použili těkavé čisticí roztoky, musíte se přesvědčit, že byl roztok z oděvu odstraněn před umístěním do pračky.
- Nikdy nevytahujte zástrčku ze zásuvky tahem za kabel, ale vždy uchopte zástrčku.
- Nikdy nepoužívejte pračku, jestliže přívodní kabel, ovládací panel, pracovní plocha nebo podstavec jsou poškozené tak, že vnitřek pračky je přístupný.

Dětská pojistka

- Tento spotřebič nesmějí používat osoby (včetně dětí) se sníženými fyzickými, smyslovými nebo duševními schopnostmi, nebo bez patřičných zkušeností a znalostí, pokud je nesledují osoby odpovědné za jejich bezpečnost, nebo jim nedávají příslušné pokyny k použití spotřebiče.
- Tento spotřebič nesmějí bez dozoru obsluhovat malé děti ani nemohoucí osoby.
- Na malé děti je třeba dohlédnout, aby si se spotřebičem nehrály.
- Obalový materiál (např. plastové fólie, polystyren) uschovejte z dosahu dětí, mohl by pro ně být nebezpečný - nebezpečí udušení! Uložte ho z dosahu dětí.
- Všechny prací prostředky uložte na bezpečné místo, kde k nim děti nemají přístup.

- Zajistěte, aby se děti ani malá domácí zvířata nemohly dostat do bubny. Aby k tomu nedošlo, je pračka vybavena speciální funkcí. Toto zařízení se aktivuje pootočením tlačítka (bez stisknutí) uvnitř dvířek doprava, až je zářez vodorovně. Můžete použít i minci. Zařízení se vypne pootočením tlačítka doleva, až je zářez svisle; nyní se dvířka dají opět zavřít.

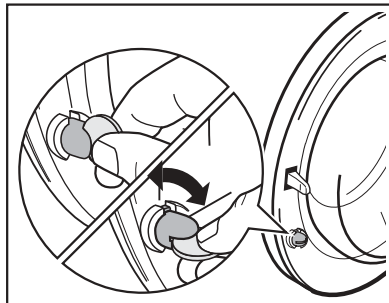

Popis spotřebiče



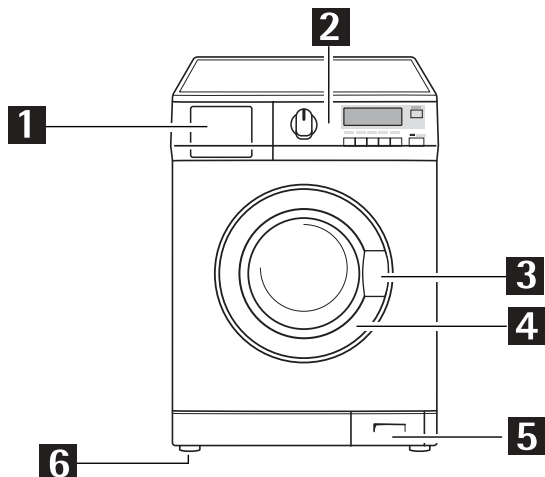

Váš nový spotřebič splňuje všechny moderní požadavky na účinné praní prádla s nízkou spotřebou vody, energie a pracího prostředku.

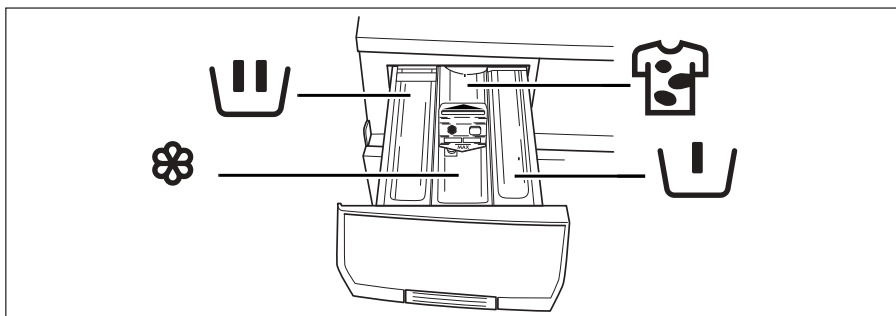

- | | |
|---|---|
| 1 Zásuvka dávkovače pracích prostředků | 5 Vypouštěcí čerpadlo |
| 2 Ovládací panel | 6 Tři seřiditelné nožičky, zadní nožička vlevo je automatická. |
| 3 Držadlo dvířek | |
| 4 Typový štítek | |

Zásuvka dávkovače pracích prostředků



-  Komora pro fázi **předpírky** používanou při **hlavním praní**.
-  Komora na práškový nebo tekutý prací prostředek používaná pro **hlavní praní**.
-  Komora pro **tekuté přísady** (aviváž, škrob).
-  Komora pro odstraňovače skvrn použité pro hlavní praní s **funkcí SKVRNY**.

Ovládací panel

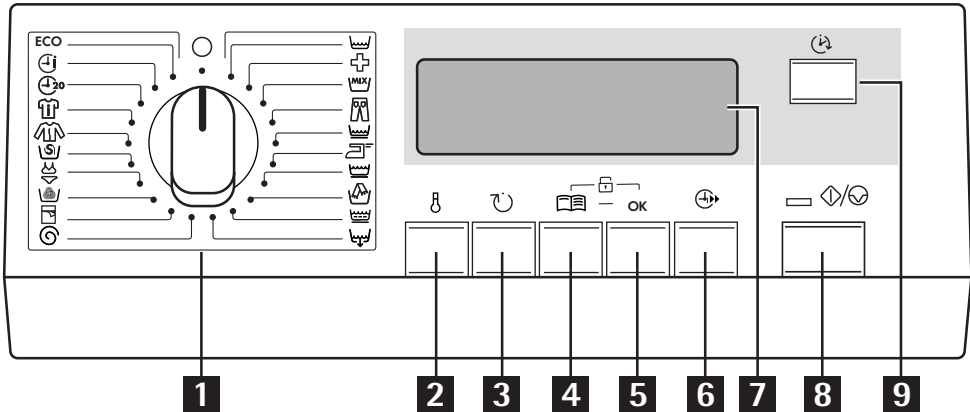



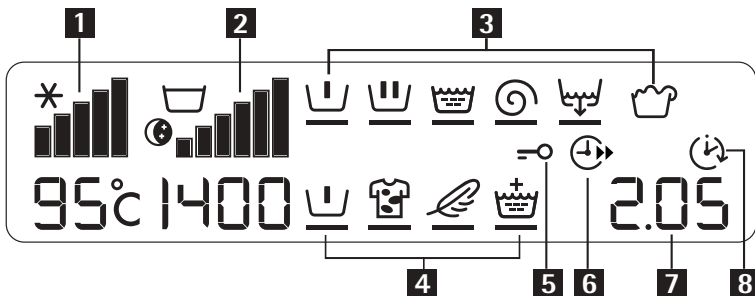

- | | |
|--|----------------------------------|
| 1 Volič programu | 6 Tlačítko Rychlý |
| 2 Tlačítko teploty | 7 Displej |
| 3 Tlačítko snížení rychlosti odstředění | 8 Tlačítko Start/Pauza |
| 4 Tlačítko funkcí | 9 Tlačítko Odložený start |
| 5 Tlačítko OK | |

Displej



- | | |
|--|---|
| 1 Teplota - symbol | 5 Dvířka - symbol (zablokovaná dvířka) |
| 2 Rychlost odstředění, Zastavení máchání, Noční provoz - symbol | 6 Rychlý - symbol funkce |
| 3 Fáze programu - symboly | 7 Délka pracího programu nebo odložený start |
| 4 Funkce | 8 Odložený start - symbol |

První použití

-  Zkontrolujte, zda je elektrické a vodovodní připojení v souladu s pokyny k instalaci.
-  Odstraňte polystyren a veškerý další obalový materiál z bubnu.
-  Nalijte 2 litry vody do komory pro hlavní praní , zásuvky na prací prostředky, abyste aktivovali ventil Eco. Pak spusťte cyklus pro bavlnu na 95°C s prázdnou pračkou, aby se z bubnu a vany odstranily poslední zbytky pachů a mastnoty z výroby. Nalijte polovinu dávky pracího prostředku do zásuvky dávkovače a zapněte spotřebič.

Vlastní nastavení

Zvukové signály

Spotřebič je vybaven zvukovým zařízením, které se rozezná v následujících případech:

- při volbě pracího programu
- stisknutím tlačítek funkcí
- na konci cyklu
- v případě provozních problémů

Současným stisknutím tlačítek **ODSTŘEDĚNÍ** a **FUNKCE** na asi 6 vteřin se zvukový signál vypne (s výjimkou případu provozních problémů).

Dalším stisknutím těchto 2 tlačítek se zvukový signál opět aktivuje.



Dětská bezpečnostní pojistka

Toto zařízení umožňuje ponechat pračku bez dohledu a přitom bez obav, že se děti zraní nebo spotřebič poškodí.

Funkce dětské pojistky zůstává aktivní, i když pračka-sušička zrovna nepere.

Dětskou pojistku můžete nastavit dvěma způsoby:

- před stisknutím tlačítka **START/PAUZA**: pak není možné pračku spustit.
- po stisknutí tlačítka **START/PAUZA**, pak nebude možné změnit program ani funkci.

Chcete-li tuto funkci zapnout (vypnout), stiskněte současně na asi 6 vteřin tlačítka **FUNKCE** a **OK**, až se na displeji objeví (zmizí) ikona .



Denní používání

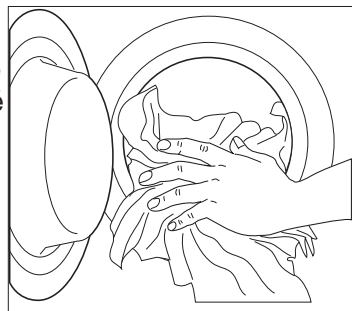

Vložení prádla

1. Otevřete dvířka opatrným zatažením za držadlo dvířek směrem ven. Prádlo vkládejte do bubnu po jednotlivých kusech a důkladně ho protřepte.
2. Zavřete dobře dvířka. Během zavírání musíte slyšet kliknutí.
Upozornění! Nenechávejte prádlo mezi dvířky a těsněním.



Odměření pracího prostředku a aviváže

Váš nový spotřebič byl navržen tak, aby snížil spotřebu vody, energie a pracích prášků.

1. Vytáhněte zásuvku dávkovače až na doraz. Odměřte požadované množství pracího prostředku, nasypejte ho do komory pro hlavní praní , a pokud chcete provést **předpírku**, nasypejte prací prostředek nebo odstraňovač skvrn do komory označené . Pokud si přejete provést funkci **Skvrny**, přidejte odstraňovač skvrn do komory označené .

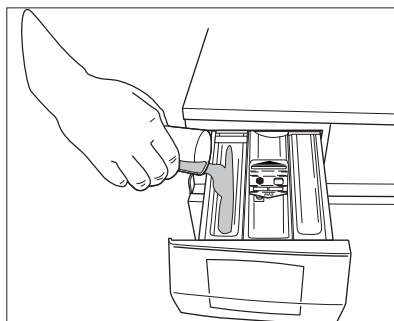

2. V případě potřeby nalijte prostředek pro aviváž tkanin do komory označené  použité množství nesmí přesáhnout značku **MAX** v zásuvce). Dávkovač lehce zavřete.

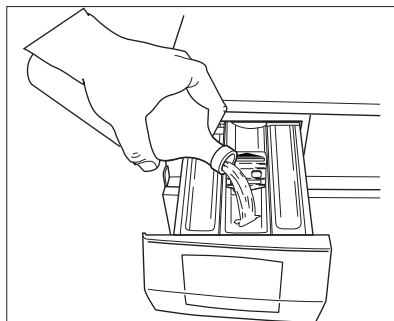

Volba požadovaného programu

Zvolte správný program pro jakýkoliv druh prádla podle popisu v tabulce pracích programů (viz Prací programy).

Otočte voličem programu do požadované polohy. Volič programu určuje typ pracího cyklu (např. hladinu vody, otáčení bubny, počet máchání) a prací teplotu podle druhu prádla.

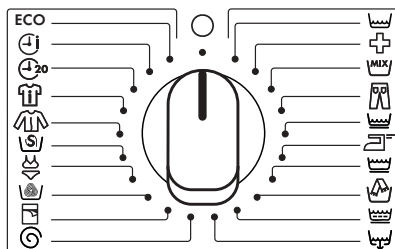

Kontrolka START/PAUZA začne blikat a na displeji se zobrazí doba trvání zvoleného programu.

Voličem programu je možné otáčet doprava i doleva.

Poloha O/Vyp slouží k resetování programu/vypnutí pračky.

Na konci programu je nutné pootočit programový volič do polohy O/Vyp k vypnutí pračky.



Podrobnosti o souvislosti mezi ikonami voliče a pracími programy najdete v části "Prací programy".

Upozornění!

I Pokud voličem programu otočíte za chodu spotřebiče na jiný program, žlutá KONTROLKA START/PAUZA 3x zabliká a na displeji se objeví zpráva **Err** na znamení špatného výběru. Pračka nově zvolený program neprovede.

Volba teploty

Opakovaným stisknutím tohoto tlačítka můžete zvýšit nebo snížit teplotu, chcete-li prádlo vyprat s jinou teplotou, než je teplota navržená pračkou.

Maximální teploty pro každý prací program můžete zjistit v části "Prací programy".

Symbol Studené praní odpovídá $- -^{\circ}\text{C}$ (*).

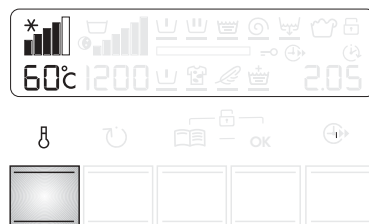

Volba funkce Rychlost odstředění , Noční provoz nebo Zastavení máchání .

Opakovaným stisknutím tlačítka odstředění lze změnit rychlost odstředění, pokud chcete prádlo odstředít s jinou rychlostí, než je rychlost přednastavená pračkou.







Maximální rychlosti jsou:



- pro BAVLNU, HYGIENICKÝ, SMĚS 40-60, EKONOMICKÝ, DŽÍNY, SYNTETICKÉ, SNADNÉ ŽEHLENÍ, JEMNÉ, VISKÓZA, VLNA, DÁMSKÉ PRÁDLO, HEDVÁBÍ, SPORT INTENZIVNÍ, 20 MIN.-3 KG, RYCHLÝ INTENZIVNÍ: 1200 ot/min;
- pro SPORTOVNÍ BUNDY a DEKY: 800 ot/min;







Možnost kombinace funkcí a pracích programů viz kapitola viz kapitola “Prací programy”.

Zastavení máchání : jestliže zvolíte tuto funkci, pračka neodčerpá vodu z posledního máchání, aby se prádlo nezmačkalo. Na konci programu začne  a symbol  blikat na displeji., symbol  - (zablokovaná dvířka) svítí, kontrolka Start/Pauza zhasne a dvířka zůstávají zablokovaná na znamení, že se musí nejprve vypustit voda.

Abyste mohli odčerpát vodu:

- otočte programovým voličem na O/Vyp
- vyberte program (Čerpání) nebo Odstředění.
- pokud je to třeba, snižte rychlost odstředění pomocí příslušného tlačítka
- stiskněte tlačítka Start/Pauza
- jestliže program skončil, na displeji se objeví blikající . Symbol  - zhasne a je možné otevřít dvířka.

Noční provoz : volbou této funkce pračka neodčerpá vodu z posledního máchání, aby se prádlo nezmačkalo. Tím, že neproběhnou fáze odstředění, je tento prací cyklus velmi tichý a může být tedy zvolen pro praní v nočních hodinách nebo tehdy, jsou-li omezeny náklady na dodávku elektrické energie. U programů Bavlna, Směs 40-60, Syntetické, Džíny, Jemné, Viskóza, Dámské prádlo, Hedvábí a SPORT INTENZIVNÍ (s výjimkou Snadné žehlení, Příkrývka, 20 Min. - 3 kg a Sportovní bundy) se máchání provede s použitím většího množství vody. Na konci programu bliká na displeji  a -symbol dvířek -(zablokovaná dvířka) svítí, kontrolka Start/Pauza zhasne a dvířka zůstávají zablokovaná na znamení, že se musí nejprve vypustit voda.

Při vypouštění vody postupujte dle předchozí části o funkcích.

Tlačítka funkcí programu

V závislosti na zvoleném programu lze kombinovat různé funkce.

Upozornění: Ne všechny funkce jsou vzájemně slučitelné. Symboly neslučitelných funkcí zmizí.

Jestliže je vybrána funkce, která není kompatibilní se zvoleným pracím programem nebo jakoukoli funkcí, na displeji se na několik vteřin zobrazí zpráva **Err** a žlutá kontrolka START/PAUZA začne blikat.

Funkce musíte zvolit po nastavení programu, ale před stisknutím tlačítka START/PAUZA. Stiskněte tlačítko FUNKCE: Všechny symboly funkcí se objeví na displeji.

Stisknutím tlačítka FUNKCE projdete seznam dostupných funkcí. Na displeji se objeví příslušný symbol a začne blikat.

Stiskněte tlačítko OK k zapnutí a potvrzení volby. Pod zvoleným symbolem se objeví černá pomlčka a signalizuje nastavení funkce. Stiskněte stejné tlačítko k vypnutí funkce.

Po výběru funkcí počkejte asi 10 vteřin, až se displej vrátí zpět do výchozího nastavení. Zvolené funkce se objeví na displeji.

Volba funkce PŘEDPÍRKA

Zvolte tuto funkci, chcete-li prádlo ještě před hlavním praním předeprat na 30°C.

Předpírka končí krátkým odstředěním u programů pro BAVLNU a SYNTETICKÉ u programů pro JEMNÉ tkaniny se ale voda pouze vypustí.



Možnost kombinace této funkce a pracích programů viz kapitola "Prací programy".

Na displeji se objeví příslušný symbol.

Volba funkce SKVRNY

K vyprání velmi zašpiněného prádla nebo prádla se skvrnami pomocí odstraňovače skvrn (prodloužené hlavní praní s optimalizovanou fází odstraňování skvrn).

Tato funkce **není** k dispozici u programů s teplotou nižší než 40°C.



Možnost kombinace této funkce a pracích programů viz kapitola "Prací programy".

Upozornění! Pokud chcete použít program s funkcí odstraňování skvrn, naližte odstraňovač skvrn do komory .

Volba funkce CITLIVÝ

Jestliže stisknete toto tlačítko, intenzita prání se sníží. U programů BAVLNA, 40°-60° MIX a SYNTETICKÉ pračka přidá jedno máchání.

Tato funkce není slučitelná s funkcí Extra máchání .

Možnost kombinace této funkce a pracích programů viz kapitola “Prací programy”.



Tato funkce se doporučuje pro nestálobarevné prádlo.



Volba přidavného máchání

Tento spotřebič je navržen tak, aby šetřil vodu. Pro lidi s velmi citlivou kůží (alergickou na prací prostředky) je však nezbytné máchat prádlo ve větším množství vody (extra máchání).

 Možnost kombinace této funkce a pracích programů viz kapitola “Prací programy”.

 Chcete-li zapnout tuto funkci trvale pro každý prací cyklus, stisknete současně tlačítka TEPLoty a ODSŤŘEDĚNÍ na asi 6 vteřin: na displeji se rozsvítí symbol .

Tato funkce zůstane aktivní trvale.

Chcete-li ji zrušit, stisknete stejná tlačítka, až symbol zmizí.



Volba funkce RYCHLÝ

Pračka je z výroby nastavena tak, že nabízí prací cyklus pro “Normálně zašpiněné prádlo”. Prací cyklus může zkrátit pomocí tlačítka RYCHLÝ.

Tuto funkci lze zvolit se všemi programy pro BAVLNU, SYNTETICKÉ a JEMNÉ.

Jedním stisknutím tohoto tlačítka se na displeji rozsvítí příslušný symbol doba prání bude zkrácena pro praní lehce zašpiněného denního prádla.

Na displeji se objeví zkrácený čas. Používá se pro velmi zašpiněné prádlo.

Maximální náplň je 7 kg pro BAVLNU a 3,5 kg pro SYNTETICKÉ a JEMNÉ.



Dvojitým stisknutím tohoto tlačítka zůstane příslušná kontrolka na displeji svítit a můžete dobu praní zkrátit pro praní lehce zašpiněného prádla. Na displeji se objeví zkrácený čas praní.

Na displeji se objeví zkrácený čas. Používá se pouze pro velmi lehce zašpiněné prádlo. Maximální náplň je 3,5 kg pro BAVLNU a 2 kg pro SYNTETICKÉ a JEMNÉ.

Displej

Na displeji se objevují následující údaje:

Délka zvoleného programu

Po volbě programu se na displeji zobrazí délka praní v hodinách a minutách (například 2.05). Délka se vypočítává automaticky na základě doporučeného maximálního množství prádla vhodného pro určitý druh tkaniny.

Po spuštění programu se zbývající čas aktualizuje každou minutu.

Odložený start

Odložený start (max. 20 hodin) nastavený pomocí příslušného tlačítka se objeví na displeji asi na 3 vteřiny, potom se znovu zobrazí délka zvoleného programu.

Na displeji se objeví symbol pro ODLOŽENÝ START (🕒).

Doba se snižuje o jednu jednotku každou hodinu, když zůstane pouze 1 hodina, snižuje se čas každou minutu.

Nesprávná volba funkce

Jestliže je vybrána funkce, která není kompatibilní se zvoleným programem, dole na displeji se na 2 vteřiny se zobrazí zpráva **Err** a žlutá kontrolka START/PAUZA bliká.

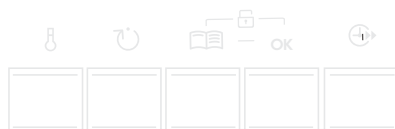
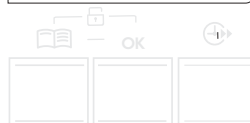
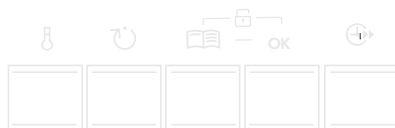

Poplachové kódy

V případě provozních problémů se na displeji mohou zobrazit poplachové kódy, např. **E20** (viz oddíl “Něco nefunguje”).



Konec programu

Po skončení programu se zobrazí blikající nula (0, symbol Dvířka →□), zhasne a je možné dvířka otevřít.



Volba funkce START/PAUZA

Zvolený program spustíte tlačítkem START/PAUZA; příslušná červená kontrolka přestane blikat.

Symbol DVÍŘKA →□ se objeví na displeji na znamení, že pračka zahájila provoz a dvířka jsou zablokována.

Symbol DVÍŘKA →□ upozorní, kdy mohou být dvířka otevřena:

- symbol DVÍŘKA →□ svítí: dvířka nemohou být otevřena. V pračce probíhá prací program.
- symbol DVÍŘKA →□ je vypnutý: dvířka je možné otevřít. Prací program je u konce.

Přerušení probíhajícího programu se provádí stisknutím tlačítka START/PAUZA; příslušná červená kontrolka začne blikat.

K opětovnému spuštění programu od místa, ve kterém byl přerušen, **stiskněte opět** tlačítko START/PAUZA.

Pokud jste zvolili odložení startu, pračka zahájí odpočítávání zbylé doby.

Při nesprávně vybrané funkci 3x zabliká žlutá kontrolka tlačítka START/PAUZA, asi na 2 vteřiny se na displeji zobrazí zpráva **Err**.

Volba funkce ODLOŽENÝ START

Před spuštěním programu, pokud chcete odložit start, stiskněte opakovaně tlačítko ODLOŽENÝ START, k volbě požadovaného odkladu.

Na displeji se objeví příslušný symbol.

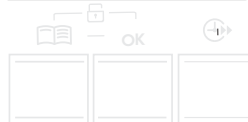

Zvolená doba Odloženého startu (až o 20 hodin) se asi na 3 vteřiny objeví na displeji, potom se znovu zobrazí délka programu.

Tuto funkci musíte zvolit po nastavení programu a před stisknutím tlačítka Start/Pauza.

Odložení je možné kdykoli změnit nebo zrušit před stisknutím tlačítka Start/Pauza.

Chcete-li do pračky přidat prádlo během doby odložení startu, stiskněte tlačítko Start/Pauza k uvedení spotřebiče do stavu pauzy. Pak počkejte několik minut, až symbol Dvířka  přestane blikat; pak můžete dvířka otevřít. Po zavření dvířek stiskněte opět tlačítko Start/Pauza.

Pomocí tohoto tlačítka může být prací program odložen o 30 - 60 - 90 minut, 2 hodiny, a dále po 1 hodině až o max. 20 hodin.

Volba odloženého startu:

- Zvolte program a požadované funkce.
- Vyberte odložený start
- Stiskněte tlačítko Start/Pauza: pračka zahájí odpočítávání zbylé doby po hodinách. Program se spustí po uplynutí nastaveného času odložení.

Zrušení odloženého startu:

- Nastavte pračku do stavu PAUZY stisknutím tlačítka Start/Pauza;
- Stiskněte tlačítko ODLOŽENÉHO STARTU, až se na displeji objeví symbol 0';
- Stiskněte opět tlačítko Start/Pauza, abyste spustili program.

Funkce Odložený start nemůže být zvolena u programu Čerpání.

Ukazatel průběhu programu

Displej zobrazení průběhu programu ukazuje prací fázi zvoleného programu.

Během praní bliká pod symbolem prací fáze probíhajícího programu černá čárka. Na konci každé prací fáze přestane čárka pod příslušným symbolem blikat.



Pokud se na konci programu rozsvítí symbol  Předávkováno, znamená to, že bylo použito nadměrné množství pracího prostředku.

Změna funkce nebo probíhajícího programu

Každou funkci je možné změnit ještě před jejím provedením programem. Před provedením jakékoli změny musíte pračku uvést do stavu pauzy stisknutím tlačítka Start/Pauza.

Změna probíhajícího programu je možná pouze jeho **resetováním**. Otočte voličem programu do polohy O/Vyp, a potom na nově zvolený program. Voda z pracího bubnu se nevypustí. Spusťte nový program opětovným stisknutím tlačítka Start/Pauza.

Přerušování programu



Přerušování probíhajícího programu se provádí stisknutím tlačítka Start/Pauza, příslušná kontrolka začne blikat. Stiskněte stejné tlačítko k restartování programu.

Zrušení programu

Otočte volič na O/Vyp, abyste zrušili právě probíhající program. Nyní můžete zvolit nový program.



Otevření dvířek po spuštění programu

Nejprve nastavte pračku do stavu pauzy stisknutím tlačítka Start/Pauza.

- Jestliže symbol Dvířka  zhasne, dvířka je možné otevřít.
- Jestliže symbol Dvířka  nezhasne, znamená to, že pračka již ohřívá vodu a úroveň vody již přesahuje spodní okraj dvířek. V takovém případě se dvířka nemohou otevřít.
- Jestliže dvířka nelze otevřít, ale vy to nutně potřebujete, vypněte pračku otočením voliče programu na O/Vyp. Asi po 3 minutách můžete dvířka otevřít (**dávejte pozor na hladinu vody a na teplotu!**).

Na konci programu

Pračka se automaticky zastaví, kontrolka tlačítka Start/Pauza zhasne, na displeji se objeví blikající  a na dvě minuty zazní zvukový signál.











































Pokud je zvolena funkce Zastavení máchání  nebo Noční provoz  symbol Dvířka  stále svítí a dvířka zůstávají zablokována na znamení, že vodu je nutné před otevřením dvířek vypustit.

Kroky nutné k vypuštění vody jsou popsány u funkce Zastavení máchání.























Otočte voličem programu do polohy O/Vyp k vypnutí pračky. Vyjměte prádlo z bubnu a pozorně zkontrolujte, zda buben zůstal prázdný.

Jestliže už nebudete prát, zavřete přívod vody. Nechte dveře pootevřené, abyste zabránili vzniku plísní a nepříjemných pachů.















Prací programy

Program/ Teplota	Druh prádla	Funkce	Popis programu
 BÍLÁ BAVLNA 95°-60°	Bílá bavlna: např. prostěradla, ubrusy, lněné prádlo	Snížení rychlosti odstředění/    -  (*) -  - 	Hlavní praní od 95°C do 60°C 3 máchání dlouhé odstředění
 BAREVNÁ BAVLNA 40°-30°-studená 	Barevná bavlna a len: pracovní oděvy, prostěradla, lněné prádlo, spodní prádlo, ručníky	Snížení rychlosti odstředění/    -  (*) -  -  	Hlavní praní od 40°C do studená 3 máchání dlouhé odstředění
 HYGIENICKÝ 60°	Speciální program pro bílou bavlnu	Snížení rychlosti odstředění/   -  (*)	Hlavní praní při 60°C dlouhé odstředění
 DŽÍNY 60°-50°-40°-30°-studená	Speciální program pro oděvy jako kalhoty, košile nebo džínové bundy	Snížení rychlosti odstředění/   	Hlavní praní od 60°C do studená 5 máchání dlouhé odstředění
 SYNETICKÉ 40°-30°-studená	Syntetické nebo smíšené tkaniny: spodní prádlo, barevné prádlo, nemačkávé košile, blůzy	Snížení rychlosti odstředění/    -  (*) -  -  - 	Hlavní praní od 40°C do studená 3 máchání krátké odstředění
 SNADNÉ ŽEHLENÍ 60°-50°-40°-30°-studená	Syntetické nebo smíšené tkaniny: spodní prádlo, barevné prádlo, nemačkávé košile, blůzy	Snížení rychlosti odstředění/   - 	Hlavní praní od 60°C do studená 4 máchání krátké odstředění
 JEMNÉ 40°-30°-studená	Jemné prádlo: např. záclony	Snížení rychlosti odstředění/    -  (*) -  - 	Hlavní praní od 40°C do studená 3 máchání krátké odstředění

Prací programy

Program/ Teplota	Druh prádla	Funkce	Popis programu
 VISKÓZA 40°-30°- studená	Oděvy z viskózy	Snížení rychlosti odstředění/  /   -  (*) - 	Hlavní praní od 40°C do studená 3 máchání krátké odstředění
 JEMNÉ MÁCHÁNÍ	Samostatný máchací cyklus pro ručně prané prádlo	Snížení rychlosti odstředění/  / 	Krátké odstředění
 ČERPÁNÍ	Používá se pro odčerpání vody z posledního máchání u programů s funkcí Zastavení máchání  a Noční provoz  a		Čerpání
 ODSTŘEDĚNÍ	Samostatné odstředění pro bavlnu	Snížení rychlosti odstředění	Čerpání a dlouhé odstředění
 PŘIKRÝVKA 40°-30°	Krátký cyklus pro deky	Snížení rychlosti odstředění	Hlavní praní od 40°C do 30°C 2 máchání Krátké odstředění
 VLNA 40°-30°- studená	Oděvy s visačkou “Čistá střížní vlna, nesrážlivá, možno prát v pračce” nebo “Ruční praní”	Snížení rychlosti odstředění/  / 	Hlavní praní od 40°C do studená 3 máchání krátké odstředění
 DÁMSKÉ PRÁDLO 40°-30°-studená	Speciální program pro a velmi jemné ručně prané oděvy	Snížení rychlosti odstředění/  / 	Hlavní praní od 40°C do studená 3 máchání krátké odstředění
 HEDVÁBÍ 30°- studená	Prádlo vyžadující jemné praní a odstředění	Snížení rychlosti odstředění/  / 	Hlavní praní od 30°C do studená 3 máchání krátké odstředění

Prací programy









Program/ Teplota	Druh prádla	Funkce	Popis programu
 SPORTOVNÍ BUNDY 40°-30°- studená	Speciální program pro sportovní oděvy	Snížení rychlosti odstředění/  	Hlavní praní od 40°C do studená 3 máchání krátké odstředění
 SPORT INTENZIVNÍ 40°-30°- studená	Speciální program pro velmi znečištěné sportovní oděvy	Snížení rychlosti odstředění/  	Předpírka při 30° Hlavní praní od 40°C do studená 3 máchání krátké odstředění
 20 MIN. - 3 kg 30°	Pro lehce zašpiněné oděvy, s výjimkou vlny	Snížení rychlosti odstředění	Hlavní praní při 30° 2 máchání krátké odstředění
 RYCHLÝ INTENZIVNÍ 60°-50°-40°	Pro bavlněné nebo smíšené tkaniny, lehce zašpiněné, nebo nošené pouze jednou	Snížení rychlosti odstředění/  	Hlavní praní od 60° do 40°C 3 máchání krátké odstředění
ECO 60°	Bílá a barevná bavlna - ekonomický lehce až normálně zašpiněné prádlo, košile, spodní prádlo	Snížení rychlosti odstředění/   -  (*) -  - 	Hlavní praní při 60°C 2 máchání dlouhé odstředění
O/Vyp	Ke zrušení probíhajícího pracího programu nebo vypnutí pračky		

* Funkci Skvrny můžete zvolit pouze u teploty 40°C nebo vyšší.









Prací programy

Druh tkaniny	Max. náplň
BAVLNA	7 kg
SYNTECKÉ, JEMNÉ A VISKÓZA	3,5 kg
DŽÍNY	3,5 kg
SNADNÉ ŽEHLENÍ	1,5 kg
PŘIKRÝVKA	2 kg
VLNA (RUČNÍ PRANÍ)	2 kg
DÁMSKÉ PRÁDLO a HEDVÁBÍ	1 kg
SPORTOVNÍ BUNDY	3 kg
20 MIN. - 3 KG	3 kg
SPORT INTENZIVNÍ	3 kg
EKONOMICKÝ	7 kg
RYCHLÝ INTENZIVNÍ	5 kg

Informace o programu

 HYGIENICKÝ	<p>Prací program pro bílou bavlnu. Tento program odstraňuje mikroorganismy praním při 60°C a přidavným mácháním. Tímto způsobem je program účinnější. Do komory SKVRNY přidejte speciální přísadu pro hygienu a zvolte funkci SKVRNY.</p>
 SMĚS 40-60	<p>Speciální program pro bílou a barevnou bavlnu, vhodný pro různé prací teploty. Tento program lze použít pro prádlo, které se pere při 40°C nebo odděleně při 60°C. Tak můžete využít celou kapacitu bubny a ušetřit tak energii a vodu. Dosáhnete stejně dobrého pracího výsledku jako při normálním programu 60°C.</p>
 DŽÍNY	<p>S tímto programem je možné vyprat oděvy pro volný čas jako džínové kalhoty, košile a bundy, nebo žerzej vyrobený z hi-tech materiálů. (Funkce Extra máchání se zapne automaticky).</p>
 SNADNÉ ŽEHLENÍ	<p>Jestliže zvolíte tento program, prádlo se vypere a odstředí šetrným způsobem, aby se nezmačkalo. Tímto způsobem je pak žehlení jednodušší. Pračka navíc provede přidavná máchání.</p>
 VISKÓZA	<p>Speciální program pro tkaniny jako viskóza, cupro, lyocell, které se vyperou mnohem šetrněji než s programem Jemné, a praní bude intenzivnější, než u programu "Ruční praní".</p>
 PŘIKRÝVKA	<p>Prací program pro jednu syntetickou deku, prostěradlo apod. Teplota praní je 30°C a 40°C.</p>
 VLNA RUČNÍ PRANÍ	<p>Prací program pro vlnu, která se může prát v pračce, i pro ručně prané vlněné tkaniny a jemné tkaniny se symbolem "ruční praní" .</p>
 DÁMSKÉ PRÁDLO	<p>Tento program se hodí pro velmi jemné prádlo, jako dámské prádlo, podprsenky apod. Maximální prací teplota je 40°C.</p>

Informace o programu

 HEDVÁBÍ	<p>Šetrný prací program vhodný pro hedvábí a smíšené syntetické prádlo. Prací teplota je 30°C.</p>
 SPORTOVNÍ BUNDY	<p>Speciální program pro sportovní oděvy. Maximální teplota je 40°C. Při tomto programu nepřidávejte žádné další přísady.</p>
 SPORT INTENZIVNÍ	<p>Tento program se hodí pro praní velmi zašpiněných sportovních oděvů.. Pračka automaticky přidá fázi předpírky před hlavním praním, chcete-li odstranit skvrny od bahna. Doporučujeme NEPŘIDÁVAT prací prostředek do komory [L] zásuvky na prací prostředky. Prací teplota je 40°C.</p>
 20 MIN. - 3 kg	<p>Speciální program při 30°C, délka asi 20 minut, ideální pro prádlo k osvěžení: např. a sportovní bundy nošené jen jednou nebo lehce zašpiněné či nové oblečení.</p>
 RYCHLÝ INTENZIVNÍ	<p>Rychlý prací program, používá se pouze pro lehce znečištěné bílou/stálobarevnou bavlnu a smíšené tkaniny.</p>
ECO	<p>Tento program je vhodný pro lehce nebo normálně zašpiněné bavlněné prádlo. Teplota bude nižší a doba praní bude delší.. S tímto programem dosáhnete dobrého pracího výsledku a ušetříte energii.</p>
 JEMNÉ MÁCHÁNÍ	<p>S tímto programem je možné vymáchat a odstředit oděvy vyprané ručně. Pračka provede 3 máchání a závěrečné dlouhé odstředění. Rychlost odstředění může být zkrácena stisknutím tlačítka SNÍŽENÍ RYCHLOSTI ODSTŘEDĚNÍ.</p>
 ČERPÁNÍ	<p>Používá se pro odčerpání vody z posledního máchání u programů s funkcí Zastavení máchání a NOČNÍ PROVOZ . Nejprve otočte programovým voličem do polohy O/Vyp, potom zvolte program ČERPÁNÍ a stiskněte tlačítko START/PAUZA.</p>
 ODSTŘEDĚNÍ	<p>Samostatné odstředění pro ručně prané prádlo a po programech s funkcí ZASTAVENÍ MÁCHÁNÍ a NOČNÍ PROVOZ . Před zvolením tohoto programu je nutné pootočit voličem programu do polohy O/Vyp). Můžete zvolit rychlost odstředění prostřednictvím příslušného tlačítka podle typu prádla, které má být odstředěno.</p>

Příprava pracího cyklu

Třídění prádla

Sledujte symboly s kódy pro praní na každé visačce oděvu a dodržujte pokyny výrobce pro praní. Prádlo roztrďte takto: bílé, barevné, syntetické, jemné, vlněné.

Teploty

95 °C nebo 90 C°	pro normálně zašpiněné bílé bavlněné a lněné prádlo (např. utěrky, ručníky, ubrusy, prostěradla...).
60°/50°	pro normálně zašpiněné, barevně stálé oděvy (např. košile, noční prádlo, pyžama...) ze lněných, bavlněných nebo syntetických tkanin a pro lehce zašpiněné bílé bavlněné prádlo (např. spodní prádlo)
40 °C-30 °C- Studená	pro choulostivé kousky prádla (např. síťové záclony), smíšené prádlo včetně syntetických vláken a vlny se značkou "čistá střižní vlna, možno prát v pračce, nesráží se".

Před vložením prádla

Nikdy neperte bílé a barevné prádlo společně. Bílé prádlo by při takovém praní ztratilo svoji bělost.

Nové barevné prádlo by mohlo pustit barvu, a proto by se poprvé mělo prát samostatně.

Ujistěte se, že v prádle nezůstaly žádné kovové předměty (např. sponky do vlasů, špendlíky zavírací i obyčejné apod.).

Zapněte knoflíky polštářů, zatahněte zipy, zapněte háčky a patenty. Svažte všechny pásky nebo dlouhé stužky.

Před praním odstraňte silné skvrny.

Zvláště odolné skvrny je třeba ošetřit již před praním speciálním čisticím nebo čisticí pastou.

Se záclonami zacházejte se zvláštní péčí. Odstraňte háčky, nebo je vložte do nějakého uzavřeného pytlíku nebo sítky.

Maximální náplň prádla

Doporučená množství prádla jsou vyznačena v tabulkách programů.

Obecné zásady:

Bavlna, len: plný buben, ale ne napěchovaný;

Syntetické: buben plný pouze do poloviny;

Jemné prádlo a vlna: buben plný do jedné třetiny.

Praní s maximální náplní prádla v bubnu umožňuje nejefektivnější využití vody a energie.

U silně zašpiněného prádla snižte množství vloženého prádla.

Váha prádla

Dále uvedené hodnoty jsou jen orientační:

koupací plášť	1200 g
ubrousek	100 g
povlak na přikrývku	700 g
prostěradlo	500 g
povlak polštáře	200 g
ubrus	250 g
osuška	200 g
utěrka	100 g
noční prádlo	200 g
dámské kalhotky	100 g
pánská pracovní košile	600 g
pánská košile	200 g
pánské pyžamo	500 g
blůza	100 g
pánské spodky	100 g

Odstraňování skvrn

Odolné skvrny se nedají odstranit jen vodou a pracím prostředkem. Doporučuje se proto odstraňovat je již před praním.

Krev: čerstvé skvrny odstraňujte studenou vodou. Zaschlé skvrny nechte přes noc namočené ve speciálním pracím přípravku a pak je odstraňte ručně vodou a mýdlem.

Olejové barvy: navlhčete benzinovým čističem skvrn, položte kus na měkkou látku a skvrnu vytřete; postup několikrát opakujte.

Zaschlé olejové skvrny: navlhčete terpentýnem a položte kus na měkkou látku. Skvrnu vytírejte ručně pomocí klůčku bavlněné látky.

Rez: použijte kyselinu šťavelovou rozpuštěnou v horké vodě, nebo odstraňovač rzi používaný za studena. U starých rezavých skvrn si počínejte opatrně, protože celulózová struktura bude již poškozená a tkanina by se mohla proděravět.

Plísňové skvrny: ošetřete je bělicím prostředkem a dobře vymáchejte (jen bílé a stálobarevné prádlo).

Tráva: lehce namydlete a ošetřete bělicím prostředkem (jen bílé a stálobarevné prádlo).

Skvrny od kuličkového pera a lepidel: navlhčete acetonem (*), položte kus na měkkou látku a skvrnu ručně vytřete.

Rtěnka: navlhčete acetonem jako v předchozím případě a pak skvrny ošetřete metylalkoholem. Zbylé stopy odstraňte pomocí bělicího prostředku.

Červené víno: namočte do vody s pracím prostředkem, vymáchejte a ošetřete kyselinou octovou nebo citrónovou a vymáchejte. Zbylé stopy odstraňte pomocí bělicího prostředku.

Inkoust: podle druhu inkoustu navlhčete tkaninu nejprve acetonem (*), pak kyselinou octovou; zbylé stopy na bílém prádle ošetřete bělicím prostředkem a pak řádně vymáchejte.

Skvrny od dehtu: nejprve skvrny ošetřete odstraňovačem skvrn, metylalkoholovým nebo benzinovým, a pak vytřete pastovým čisticím prostředkem.

(*) na umělé hedvábí aceton nepoužívejte.

Prací prostředky a přísady

Dobré výsledky praní závisí také na volbě pracího prostředku a použití správného množství, aby nedocházelo k plýtvání a poškozování životního prostředí.

Ačkoli jsou prací prostředky biologicky rozložitelné, obsahují látky, které ve velkých množstvích mohou změnit jemnou rovnováhu existující v přírodě.

Volba pracího prostředku závisí na druhu tkaniny (jemná, vlněná, bavlněná apod.), barvě, prací teplotě a stupni zašpinění.

V této pračce se mohou používat všechny běžně dostupné prací prostředky, určené pro automatické pračky:

- práškové prostředky pro všechny druhy tkanin,
- práškové prostředky pro jemné tkaniny (max. 60°C) a vlnu,
- tekuté prostředky, přednostně pro prací programy s nízkou prací teplotou (max. 60°C), pro všechny druhy tkanin nebo speciální prostředky pouze pro vlnu.

Prací prostředek a jakékoli přísady se musí před spuštěním pracího programu dávkovat do příslušné komory zásuvky dávkovače.

Jestliže používáte koncentrovaný práškový nebo tekutý prací prostředek, zvolte program bez předpírky.

Pračka je vybavena systémem recirkulace, který umožňuje optimální využití koncentrovaného pracího prostředku.

Tekutý prací prostředek nalijte do komory zásuvky dávkovače označené  **ještě před** spuštěním programu.

Všechny avivážní nebo škrobicí přísady se musí nalít do oddílu označeného  **ještě před** spuštěním pracího programu.

Dodržujte doporučení výrobce ohledně množství použitého pracího prostředku a **nepřekračujte značku “MAX” na zásuvce dávkovače pracího prostředku.**

Množství použitého pracího prostředku

Druh a množství pracího prostředku bude záviset na druhu tkaniny, množství prádla, stupni zašpinění a tvrdosti použité vody.

Dodržujte pokyny výrobce k množství použitého prostředku.

Menší množství pracího prostředku použijte tehdy, když:

- perete malé množství prádla,
- prádlo je lehce zašpiněné,
- při praní se tvoří velké množství pěny. Při ošetřování skvrn před pracím cyklem se řiďte dávkováním a pokyny výrobce daného prostředku. Pokud použijete prací prostředek k ošetřování skvrn, musíte ihned spustit prací cyklus.

Stupně tvrdosti vody

Tvrdost vody se označuje tzv. stupni tvrdosti. Tvrdost vody ve své domácnosti zjistíte u místního vodárenského podniku, nebo na místním úřadě.

Poznámka: Změkčovač vody se musí přidávat, jakmile má voda střední stupeň tvrdosti (od stupně tvrdosti II). Řiďte se pokyny výrobce. Množství pracího prostředku pak lze vždy určit podle stupně tvrdosti I (= měkká).

Úroveň	Charakteristika	Stupně tvrdosti vody	
		německé °dH	francouzské °T.H.
1	měkká	0-7	0-15
2	střední	8-14	16-25
3	tvrdá	15-21	26-37
4	velmi tvrdá	> 21	> 37

i MEZINÁRODNÍ ZNAČENÍ PRO OŠETŘOVÁNÍ PRÁDLA

Tyto symboly se objevují na visačkách textilu, aby vám pomohly zvolit nejlepší způsob ošetření vašeho prádla.

 ÚSPORNÉ PRANÍ	 Max. prací teplota 95°C	 Max. prací teplota 60°C	 Max. prací teplota 40°C	 Max. prací teplota 30°C	 Ruční praní	 Vůbec neprat
 JEMNÉ PRANÍ		 				

 BĚLENÍ	 Bělit ve studené vodě	 Nebělit
--	--	--

 ŽEHLENÍ	 Horká žehlička max.200°C	 Teplá žehlička max.150°C	 Vlahá žehlička max.110°C	 Nežehlit
---	--	--	--	---

 SUCHÉ ČIŠTĚNÍ	 Čištění za sucha ve všech prostředcích	 Čištění za sucha v perchloru, benzínu, čistém alkoholu, R111 a R113	 Čištění za sucha v benzínu, čistém alkoholu a R113	 Nečistit za sucha
---	---	--	---	--

 SUŠENÍ	 Rozložené na plocho	 Na šňůře	 Na věšáku	 při vysoké teplotě  při nízké teplotě V bubnové sušičce	 Nesušit v bubnové sušičce
--	--	---	--	--	--

Čištění a údržba

Před každou údržbou nebo čištěním musíte spotřebič ODPOJIT od přívodu proudu.

Odvápnění

Běžně používaná voda obsahuje vápenec. Je užitečné pravidelně používat v pračce změkčovač vody v prášku. Tento postup provádějte samostatně, nikoliv při praní, a dodržujte pokyny výrobce ohledně změkčovacího prášku.

Tím se zabrání usazování vodního kamene.

Po každém vyprání

Nechte dvířka na chvíli otevřená. To pomůže zabránit vlhkosti a vytváření zápachu uvnitř v pračce. Otevřením dvířek po praní se také chrání dvevní těsnění.

Údržbové praní

Při nízkých pracích teplotách se uvnitř bubnu mohou vytvořit usazeniny.

Doporučujeme proto provádět pravidelně údržbové praní.

K provedení údržbového praní:

- V bubnu nesmí být prádlo.
- Zvolte prací program pro bavlnu s nejvyšší teplotou.
- Použijte normální dávku pracího prostředku, musí to být pouze prášek s biologickými vlastnostmi.

Čištění vnějších ploch

Venkovní plochy pračky umývejte pouze vodou se saponátem a poté důkladně vysušte.

Důležité: K čištění vnějších ploch nepoužívejte metylalkohol, ředidla a podobné prostředky.

Zásuvka dávkovače pracích prostředků

Zásuvku dávkovače pracích prostředků je nutné čistit pravidelně.

1. Pevným tahem vyjměte zásuvku dávkovače pracího prostředku.

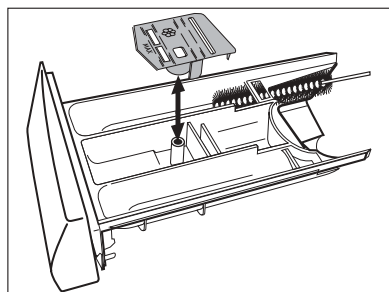

2. Vyjměte vložku na aviváž z prostřední komory.
3. Všechny části omyjte vodou.
4. Zasuňte vložku na aviváž zpět co nejdále, aby pevně seděla na svém místě.
5. Očistěte kartáčkem všechny díly pračky, zejména trysky v horní části komory.
6. Vložte zásuvku dávkovače pracích prostředků do kolejniček a zasuňte ji dozadu.

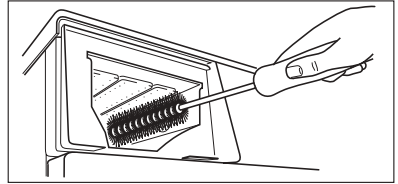

Vypouštěcí čerpadlo

Vypouštěcí čerpadlo musí být kontrolováno pravidelně a zejména, jestliže

- pračka nevypouští vodu a/nebo neodstřeďuje,
- pračka je během čerpání vody neobvykle hlučná, což je způsobeno předměty, jako jsou zavírací špendlíky, mince apod. které blokují čerpadlo.

Postupujte následovně:

1. Spotřebič odpojte od sítě.
2. Jestliže je to nutné, počkejte, až se voda ochladí.
3. Otevřete dvířka čerpadla.
4. Umístěte pod čerpadlo nádobu na vodu, která vyteče z pračky.
5. Vyjměte nouzovou vypouštěcí hadičku, vložte ji do nádoby a odšroubujte uzávěř.

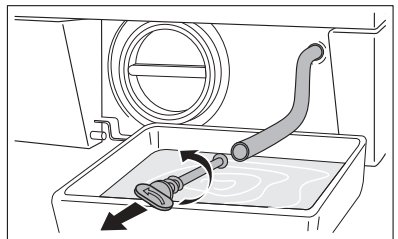
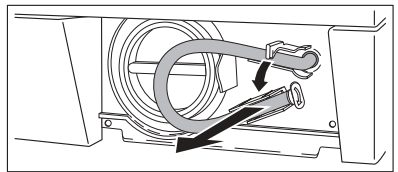
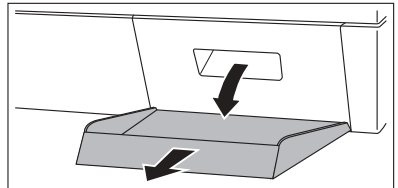

6. Když voda přestane vytékat, odšroubujte kryt čerpadla a čerpadlo vyjměte. Připravte si hadřík na utírání vody, která by mohla vytéct při odmontování čerpadla.
7. Otáčením vyjměte všechny předměty z oběžného kola čerpadla.
8. Nasadte uzávěr na nouzovou vypouštěcí hadičku a vraťte na původní místo.
9. Čerpadlo úplně zašroubujte.
10. Zavřete dvířka čerpadla.

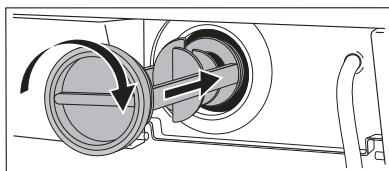
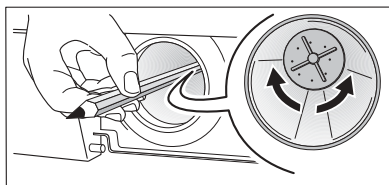
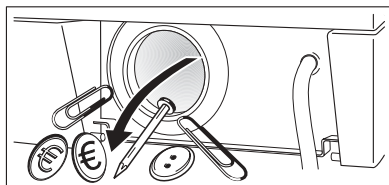
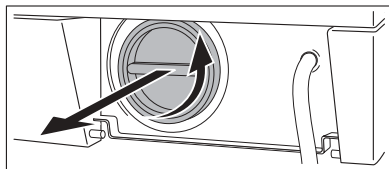

Upozornění!

Jestliže je pračka v provozu, může být v závislosti na vybraném programu v čerpadle horká voda. Nikdy nesnímejte kryt čerpadla během pracího cyklu, vždy čekejte, dokud pračka neskončí cyklus, a je prázdná. Jestliže nasazujete kryt zpět, ujistěte se, že je bezpečně utažen tak, aby nemohla prosakovat voda a malé děti ho nemohly odšroubovat.

Filtr přívodní hadice

Jestliže zjistíte, že pračka trvá delší dobu než se naplní vodou, zkontrolujte filtr umístěný ve šroubení přívodní hadice, zda není zanesený.

1. Zavřete vodovodní kohoutek.
2. Odšroubujte hadici od vodovodního kohoutku.
3. Vyčistěte filtr v hadici tvrdým kartáčkem.
4. Přívodní hadici našroubujte zpět na vodovodní kohoutek.

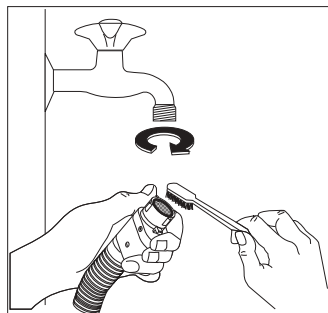

Opatření proti vlivu mrazu

Jestliže je spotřebič vystaven teplotám pod bodem mrazu, je třeba provést určitá opatření:

1. Zavřete vodovodní kohout a odšroubujte přívodní hadici od kohoutu.
2. Vložte konec nouzové vypouštěcí hadičky a konec přívodní hadice do nádoby umístěné na podlaze a nechte vytéct vodu z pračky.
3. Přívodní hadici přišroubujte zpět ke kohoutku a po nasazení uzávěru vraťte nouzovou vypouštěcí hadičku na své místo.

Po provedení těchto úkonů se vypustí veškerá voda z pračky, a tím se zabrání tvorbě ledu a případnému poškození příslušných částí pračky.

Když budete chtít pračku znovu uvést do provozu, zkontrolujte, jestli je teplota nad 0°C.

Důležité upozornění! Pokaždé, když vypustíte vodu z pračky pomocí nouzové vypouštěcí hadice, musíte nalít asi 2 l vody do komory pro prací prostředek k hlavnímu praní a zapnout vypouštěcí program. Tím se aktivuje ECO VENTIL, který zabrání tomu, aby při následujícím praní část pracího prostředku zůstala v pračce nevyužitá.

Nouzové vypouštění

Když se voda z pračky nevypustí, vypusťte ji následujícím postupem:

1. vytáhněte zástrčku ze zásuvky;
2. zavřete vodovodní kohoutek;
3. podle potřeby počkejte, až se voda ochladí;
4. otevřete dvířka čerpadla;
5. umístěte na podlahu nádobu a vložte do ní konec nouzové vypouštěcí hadičky. Sejměte uzávěr hadičky. Voda vyteče sama do nádoby. Když je nádoba plná, uzávěr opět zašroubujte. Mísu vylijte. Opakujte postup, dokud voda vytéká;
6. je-li to nutné, vyčistěte čerpadlo podle dříve uvedených pokynů.
7. na vypouštěcí hadičku nasadte uzávěr a vraťte ji zpět;
8. zašroubujte opět čerpadlo a zavřete dvířka.

Něco nefunguje

Některé problémy jsou způsobeny pouze zanedbáním údržby nebo přehlédnutím a můžete je snadno odstranit sami bez volání do servisu. Před zavoláním do servisního střediska proveďte nejprve níže uvedené kontroly.

Během provozu spotřebiče je možné, že **žlutá** kontrolka Start/pauza začne blikat, na displeji se zobrazí jeden z následujících poplachových kódů a současně zazní každých 20 s zvukové signály k signalizaci, že pračka nefunguje:

- *E10* : problém s přívodem vody
- *E20* : problém s čerpáním vody
- *E40* : otevřená dvířka.
- *EFD* : Aktivace systému Aquastop proti vyplavení

Po odstranění problému stiskněte tlačítko START/PAUZA k restartování programu. Pokud potíže přetrvávají i po provedení kontrol, zavolejte do místního servisního střediska.

Problém	Možná příčina/Řešení
<p>Pračka nezačne prát:</p>	<p>Dvířka nebyla zavřena. <i>E40</i></p> <ul style="list-style-type: none"> • Zavřete dobře dvířka. <p>Zástrčka není řádně zasunuta do síťové zásuvky.</p> <ul style="list-style-type: none"> • Zasuňte zástrčku do síťové zásuvky. <p>V zásuvce není proud.</p> <ul style="list-style-type: none"> • Zkontrolujte elektrickou instalaci v domácnosti. <p>Je spálená síťová pojistka.</p> <ul style="list-style-type: none"> • Vyměňte pojistku. <p>Volič programu není správně nastaven a tlačítko START/PAUZA nebylo stisknuto.</p> <ul style="list-style-type: none"> • Otočte voličem programu a stiskněte opět tlačítko START/PAUZA. <p>Zvolili jste odložený start.</p> <ul style="list-style-type: none"> • Přejete-li si vyprat prádlo hned, zrušte odložený start.

Problém	Možná příčina/Řešení
Pračka se neplní vodou:	<p>Vodovodní kohoutek je zavřený. <i>E10</i></p> <ul style="list-style-type: none"> • Otevřete vodovodní kohoutek. <p>Přívodní hadice je někde přiskřípnutá nebo zkroucená. <i>E10</i></p> <ul style="list-style-type: none"> • Zkontrolujte připojení přívodní hadice. <p>Flitr v přívodní hadici je zanesený. <i>E10</i></p> <ul style="list-style-type: none"> • Vyčistěte flitr v přívodní hadici. <p>Dvířka nejsou správně zavřena. <i>E40</i></p> <ul style="list-style-type: none"> • Zavřete dobře dvířka.
Pračka napustí vodu a hned ji vypustí:	<p>Konec vypouštěcí hadice je příliš nízko.</p> <ul style="list-style-type: none"> • Viz příslušný odstavec v části “čerpání vody”.
Pračka nevypouští vodu a/nebo neodstřeďuje:	<p>Hadice je přiskřípnutá nebo přehnutá.</p> <ul style="list-style-type: none"> • Zkontrolujte připojení vypouštěcí hadice. <p>Došlo k ucpaní vypouštěcího čerpadla. <i>E20</i></p> <ul style="list-style-type: none"> • Vyčistěte vypouštěcí čerpadlo. <p>Zvolili jste funkci Zastavení máchání nebo NOČNÍ PROVOZ.</p> <ul style="list-style-type: none"> • Vypněte funkci ZASTAVENÍ MÁCHÁNÍ nebo NOČNÍ PROVOZ. <p>Prádlo uvnitř pračky je nesprávně rozloženo.</p> <ul style="list-style-type: none"> • Rozložte znovu prádlo.
Na podlaze je voda:	<p>Bylo použito nadměrné množství anebo nevhodný prací prostředek (dochází k nadměrné tvorbě pěny).</p> <ul style="list-style-type: none"> • Snižte množství pracího prostředku, nebo použijte jiný. <p>Zkontrolujte, zda se nevyskytují netěsnosti ve spojkách přívodních hadic. V některých případech není únik vody z hadice bezprostředně viditelný; zkontrolujte proto, zda není vlhká.</p> <ul style="list-style-type: none"> • Zkontrolujte připojení přívodní hadice. <p>Vypouštěcí hadice je poškozená.</p> <ul style="list-style-type: none"> • Vyměňte ji za novou. <p>Uzávěr nouzové vypouštěcí hadičky nebyl po vyčištění čerpadla správně nasazen.</p> <ul style="list-style-type: none"> • Nasadte uzávěr zpět na nouzovou vypouštěcí hadičku a vraťte hadičku na původní místo.

Problém	Možná příčina/řešení
Špatné prací výsledky:	<p>Použili jste málo pracího prostředku, nebo nevhodný prostředek.</p> <ul style="list-style-type: none"> • Zvyšte množství pracího prostředku, nebo použijte jiný. <p>Odolné skvrny nebyly před praním nijak ošetřeny.</p> <ul style="list-style-type: none"> • K odstranění odolných skvrn používejte čisticí prostředky. <p>Nezvolili jste správnou teplotu.</p> <ul style="list-style-type: none"> • Zkontrolujte, zda jste zvolili správnou teplotu. <p>Nadměrné množství prádla.</p> <ul style="list-style-type: none"> • Dejte do bubnu méně prádla.
Dvířka nejdou otevřít:	<p>Program ještě běží.</p> <ul style="list-style-type: none"> • Počkejte na konec pracího cyklu. <p>Zablokování dvířek není uvolněno.</p> <ul style="list-style-type: none"> • Počkejte několik minut. <p>V bubnu je voda.</p> <ul style="list-style-type: none"> • Zvolte program čerpání nebo odstředění k vypuštění vody.
Pračka vibruje nebo je hlučná:	<p>Nebyly odstraněny přepravní šrouby a balení.</p> <ul style="list-style-type: none"> • Zkontrolujte správnou instalaci spotřebiče. <p>Nožičky nejsou seřizeny.</p> <ul style="list-style-type: none"> • Zkontrolujte správné vyrovnaní spotřebiče. <p>Prádlo uvnitř pračky je nesprávně rozloženo.</p> <ul style="list-style-type: none"> • Rozložte znovu prádlo. <p>V pračce může být příliš málo prádla.</p> <ul style="list-style-type: none"> • Vložte více prádla.
K zahájení odstředění dochází později nebo vůbec:	<p>Elektronické zařízení na kontrolu stability přerušilo odstředění, protože prádlo není v bubnu rovnoměrně rozloženo. Otáčením bubnu v opačném směru se systém snaží o lepší rozložení prádla. Může se o to pokusit několikrát, než nerovnováha zmizí a může se dokončit normální odstředění. V případě, že ani po uplynutí několika minut není prádlo rovnoměrně rozloženo v bubnu, pračka prádlo neodstředí.</p> <ul style="list-style-type: none"> • Rozložte znovu prádlo.

Problém	Možná příčina/řešení
Pračka vydává zvláštní zvuk :	Pračka je vybavena typem motoru, který vydává ve srovnání s tradičními motory nezvyklý zvuk. Nový motor zajišťuje měkčí začátek a rovnoměrnější rozdělení prádla v bubnu při odstředění, a také zvýšenou stabilitu pračky.
V bubnu není vidět žádnou vodu:	Spotřebiče s moderní technologií fungují velmi úsporně s menší spotřebou vody při zachování stejného výkonu.

Pokud problém nemůžete určit nebo vyřešit, obraťte se prosím na naše servisní středisko. Dříve než budete telefonovat do servisu, poznamenejte si model, sériové číslo a datum zakoupení pračky; servisní středisko se na tyto údaje bude dotazovat.

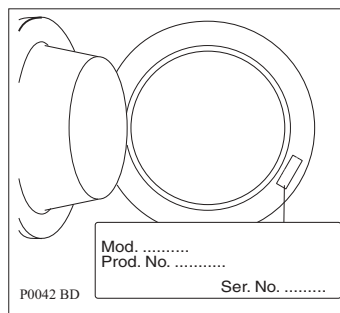

Technické údaje

Rozměry	Šířka Výška Hloubka (včetně dvířek)	60 cm 85 cm 63 cm
Napětí elektrické sítě - Celkový výkon - Pojistka	Informace o připojení k elektrické síti jsou uvedeny na typovém štítku na vnitřním okraji dveří pračky.	
Tlak přívodu vody	Minimální Maximální	0,05 MPa 0,8 MPa
Maximální náplň	Bavlna Syntetické, jemné a viskóza Džíny Přikrývka a vlna (ruční praní) Sportovní bundy Sport intenzivní Snadné žehlení Dámské prádlo a hedvábí Rychlý intenzivní	7,0 kg 3,5 kg 3,5 kg 2,0 kg 3,0 kg 3,0 kg 1,5 kg 1,0 kg 5,0 kg
Rychlost odstředění	Maximální	1200 ot/min



Údaje o spotřebě

Program	Spotřeba vody (v litrech)	Spotřeba energie (v kWh)	Délka programu (v minutách)
Bavlna 95°	65	2,15	Délku programů můžete vidět na displeji ovládacího panelu.
Hygienický 60°	72	1,7	
MIX 40°	49	1,35	
Džíny 60°	57	0,9	
Syntetické 40°	53	0,6	
Snadné žehlení 40°	63	0,45	
Jemné 40°	63	0,6	
Viskóza 40°	65	0,55	
Máchání	50	0,1	
Čerpání	-	-	
Odstředění	-	-	
Přikrývka 40°	75	0,35	
Vlna 40°	61	0,45	
Dámské prádlo 40°	59	0,4	
Hedvábí 30°	53	0,3	
Sportovní bundy 40°	72	0,5	
Sport intenzivní 40°	70	0,75	
MIN. 20 3 kg 30°	39	0,18	
Rychlý intenzivní 60°	50	1,05	
(*) Eco 60°	49	1,19	

i Údaje o spotřebě uvedené v této tabulce jsou čistě orientační, protože se mohou lišit v závislosti na množství a druhu prádla, teploty přiváděné vody a teploty prostředí. Údaje se vztahují k nejvyšší teplotě každého pracovního programu.

i (*) "Program Ekonomický 60°C s náplní 7 kg je výchozí program pro údaje uvedené na energetickém štítku podle směrnice EHS 92/75.

Instalace

Vybalení

Před použitím spotřebiče je nutné odstranit všechny přepravní šrouby a obaly.

Doporučujeme uschovat si všechny ochranné přepravní prvky, abyste je mohli použít při případné další dopravě spotřebiče.

1. Po úplném odstranění obalů položte pračku opatrně na zadní stranu, abyste mohli odstranit polystyrénový podstavec ze spodní části spotřebiče.

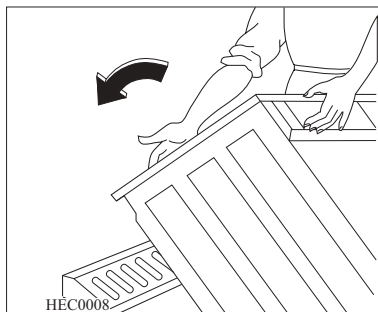

2. Vyměňte elektrický přívodní kabel a vypouštěcí hadici z držáků na zadní straně pračky.

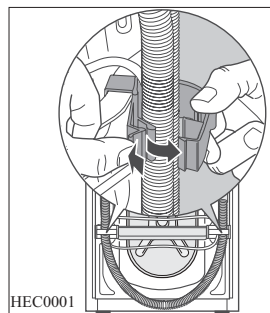

3. S použitím klíče odšroubujte a odstraňte prostřední zadní šroub **A**.

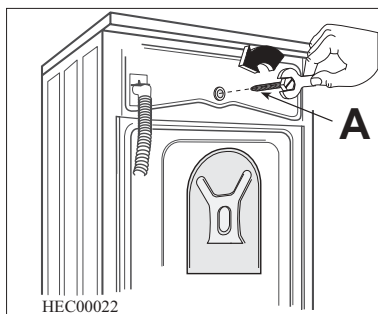

4. S použitím klíče odšroubujte a odstraňte dva velké zadní šrouby **B** a šest menších šroubků **C**.

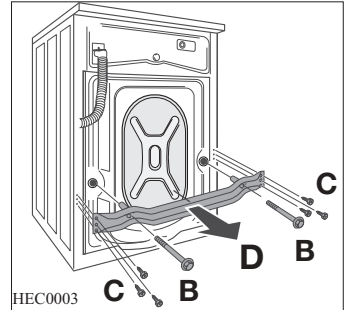

5. Odstraňte konzolu **D** a utáhněte šest menších šroubků **C**. Vytáhněte příslušnou plastovou rozpěrku **E**.

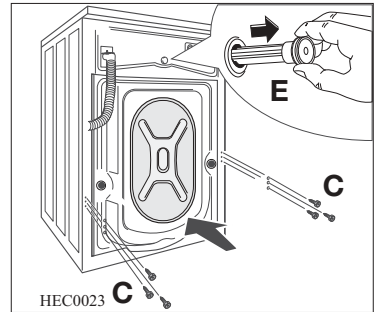

6. Otevřete dvířka, vytáhněte přívodní hadici z bubnu a odstraňte polystyrénový blok, přilepený k těsnění dvířek lepicí páskou.

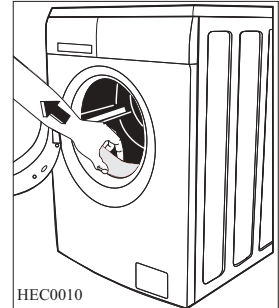

7. Do malého horního otvoru a dvou širokých otvorů vložte odpovídající plastové krytky, které jsou uloženy v sáčku s návodem k použití.

8. Připojte přívodní hadici podle popisu v části "Přívod vody".

Všechny různé krytky se dodávají spolu se spotřebičem v plastovém sáčku, do kterého je vložen i návod k použití.

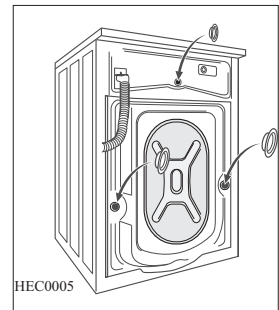

Umístění a vyrovnání

Instalujte spotřebič na tvrdé rovné podlaze.

Zkontrolujte, zda proudění vzduchu kolem spotřebiče není znemožněno koberci, rohožemi apod.

Před instalací na malé dlaždice položte gumovou podložku.

Nikdy nevyrovnavejte případné nerovnosti podlahy podkládáním pračky kartónem, dřevem a podobnými materiály.

Pokud se nemůžete vyhnout umístění pračky vedle plynového sporáku nebo kamen na uhlí, musí být mezi oběma spotřebiči izolační panel pokrytý hliníkovou folií na straně směrem ke sporáku nebo kamnům.

Spotřebič se nesmí instalovat v místnostech, kde teplota může klesnout pod bod mrazu.

Prívodní ani vypouštěcí hadice nesmí být nikde zkroucené.

Uvědomte si prosím, že spotřebič musí být po instalaci dobře přístupný pro technika v případě závady.

Pečlivě spotřebič vyrovnejte povolením nebo utažením regulovatelných nožiček. Nikdy nevyrovnavejte případné nerovnosti podlahy podkládáním kartónu, dřeva nebo podobných materiálů pod spotřebič.

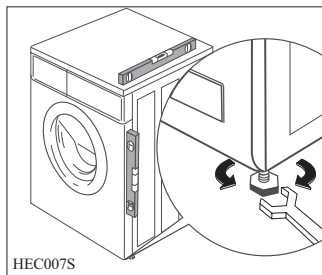

Automatická nožička: Zadní nožička na levé straně pračky je zkonstruována tak, aby pohlcovala nárazy, proto se zatížená pračka vyrovnává poklesem v levém zadním rohu. Automatická nožička je zárukou, že se pračka nepohne ani při vysoké rychlosti odstředění. Automatickou nožičku není nutné nastavovat.

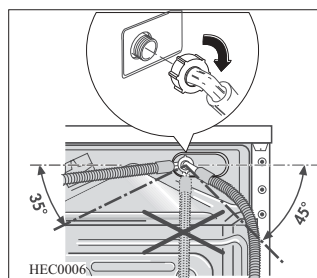

Prívod vody

Prívodní hadice se dodává se spotřebičem a najdete ji v bubnu pračky..

Pro prívod vody nepoužívejte hadice z předchozího spotřebiče.

Tento spotřebič musí být připojen k prívodu studené vody.

1. Otevřete dvířka a vytáhněte prívodní hadici.
2. Zapojte hadici k pračce s použitím úhlového spoje.

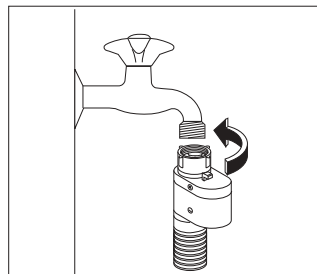



Neumistujte přívodní hadici směrem dolů. Zahněte hadici doleva nebo doprava podle polohy vodovodního kohoutku.

3. Nasadíte správně hadici utažením pojistné matice.

Po umístění přívodní hadice se ujistěte, že jste dotáhli matici, aby neunikala voda.

4. Přívodní hadici připojte ke kohoutku s 3/4" závitem. Vždy použijte hadici dodávanou s pračkou.

Přívodní hadici nelze nastavovat. Jestliže je příliš krátká a nechcete přemístit kohoutek, musíte koupit novou delší hadici, která je speciálně určena pro tento účel.

Bezpečnostní zařízení na zastavení vody

Přívodní hadice se dodává s bezpečnostním zařízením na zastavení vody, které chrání před škodami způsobenými prosakováním vody v hadici, jež může být způsobeno přirozeným stárnutím hadice. Tato porucha je signalizována červeným polem v okně "A". Zjistíte-li tuto poruchu, zavřete přívod vody a zavolejte do servisního střediska se žádostí o výměnu hadice.

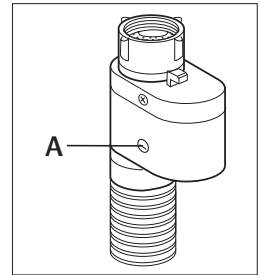

Čerpání vody

Konec vypouštěcí hadice můžete umístit třemi různými způsoby:

Zaháknutím umělohmotného kolena dodávaného s pračkou za okraj umyvadla.

Důležité je, aby koleno se zahnutou částí hadice nemohlo při vypouštění sklouznout z umyvadla.

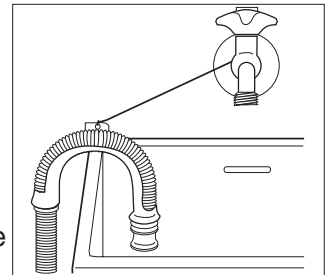

Upevněte ho proto šňůrkou ke kohoutku nebo k háčku na zdi.

Odbočkou v odpadu umyvadla. Tato odbočka se musí nacházet nad sifonem tak, aby byl oblouk hadice vzdálený minimálně 60 cm od podlahy.

Přímo do odpadního potrubí, které se nachází ve výšce minimálně 60 cm a maximálně 90 cm od podlahy.

Konec vypouštěcí hadice musí být stále **větraný**, tj. vnitřní průměr odpadního potrubí musí být širší než vnější průměr vypouštěcí hadice.

Vypouštěcí hadice nesmí být nikde zkroucená.

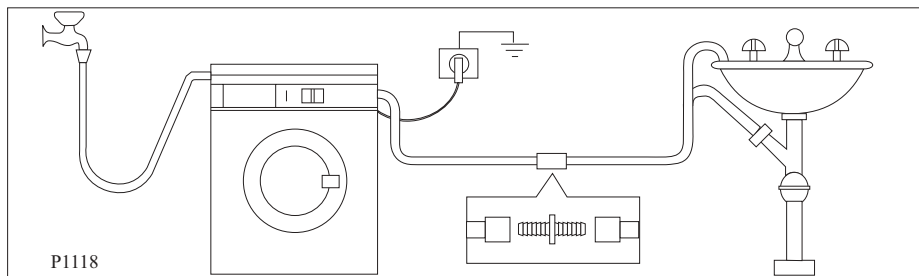

Důležité upozornění!

Je-li to nutné, můžete vypouštěcí hadici prodloužit na maximálně 4 metry. Přídavnou vypouštěcí hadici a spojovací díl můžete zakoupit v místním servisním středisku.

Připojení k elektrické síti

Spotřebič je určen pro jednofázové napájení 220-230 V a 50 Hz.

Ověřte si, že váš domácí elektrický rozvod unese maximální zatížení pračky (2,2 kW) i případné další současně zapnuté domácí elektrospotřebiče.



Pračku připojte k uzemněné zásuvce.



Výrobce odmítá veškerou odpovědnost za možné poškození zdraví a za škody na majetku, k nimž došlo v důsledku nedodržení výše uvedených bezpečnostních pokynů.

Stálé připojení

V případě stálého připojení je nutné instalovat mezi spotřebič a elektrickou síť dvoupólový spínač s minimální vzdáleností mezi kontakty 3 mm; tento spínač musí odpovídat požadovanému zatížení a musí odpovídat platným elektrickým předpisům.

Spínač nesmí v žádném bodě přerušit žlutý a zelený zemnicí kabel.

Tento postup smí provést pouze kvalifikovaný elektrikář.



Napájecí kabel musí být po instalaci spotřebiče snadno přístupný.



Kdybyste potřebovali vyměnit napájecí kabel, výměna musí být provedena naším servisním střediskem.

Poznámky k ochraně životního prostředí.

Obalové materiály

Materiály označené symbolem  jsou recyklovatelné.

>PE <=polyetylen

>PS <=polystyrén

>PP <=polypropylen

Tyto materiály musí být vhozeny do příslušných sběrných kontejnerů, aby mohlo dojít k jejich druhotnému využití.

Starý spotřebič

K likvidaci starého spotřebiče využijte schválených sběrných míst.
Neznečišťuje svoji zem!

Symbol  na výrobku nebo na jeho obalu udává, že tento spotřebič nepatří do domácího odpadu. Je nutné ho odvézt k recyklaci do příslušného sběrného dvora elektrických a elektronických zařízení. Zajištěním správné likvidace tohoto výrobku pomůžete zabránit případným negativním důsledkům na životní prostředí a lidské zdraví, které by jinak byly způsobeny nevhodnou likvidací tohoto výrobku. Podrobnější informace o recyklaci tohoto spotřebiče získáte na místním obecním úřadu, středisku pro likvidaci domácího odpadu nebo v obchodě, kde jste tento spotřebič zakoupili.

Ekologické rady

Abyste ušetřili vodu i energii a přispěli k ochraně životního prostředí, doporučujeme dodržet následující rady:

- Normálně zašpiněné prádlo můžete prát bez předpírky, ušetříte tak prací prostředek, vodu i čas (a ochráníte tak i životní prostředí).
- Praní je úspornější při plné náplni prádla.
- Vhodným předběžným ošetřením můžete před praním odstranit skvrny a zašpiněná místa; prádlo pak můžete vyprat při nižší teplotě.
- Prací prostředky dávkujte podle tvrdosti vody, množství praného prádla a stupně zašpinění.

Záruka/Zákaznická služba

Záruka vyplývající z těchto záručních podmínek je poskytována pouze kupujícímu spotřebiteli (dále také jen "Kupující") a jen na výrobek sloužící k běžnému používání v domácnosti.

Prodávající poskytuje Kupujícímu spotřebiteli Záruku v trvání dvaceti čtyř měsíců, a to od data převzetí prodaného výrobku Kupujícím.

Kupující má v rámci Záruky právo na bezplatné, včasné a řádné odstranění vady, popřípadě - není-li to vzhledem k povaze (tzn. příčině i projevu) vady neúměrné - právo na výměnu výrobku.

Pokud není takový postup možný, je Kupující oprávněn žádat přiměřenou slevu z ceny výrobku. Právo na výměnu výrobku nebo odstoupení od kupní smlouvy lze uplatnit jen při splnění všech zákonných předpokladů, a to pouze tehdy, nebyl-li výrobek nadměrně opotřeben nebo poškozen. Podmínkou pro uplatnění každého práva ze Záruky přitom je, že:

- výrobek byl instalován a uveden do provozu i vždy provozován v souladu s návodem k obsluze,
- veškeré záruční nebo jiné opravy či úpravy výrobku byly vždy prováděny v Autorizovaném servisním středisku,
- Kupující při reklamaci výrobku předloží platný doklad o koupi.

Právo na odstranění vady výrobku (i všechna případná další práva ze Záruky) je kupující povinen uplatnit v nejbližším Autorizovaném servisním středisku. Zároveň musí Autorizovanému servisnímu středisku umožnit ověření existence reklamované vady, včetně odpovídajícího vyzkoušení (popř. demontáže) výrobku, v provozní době tohoto střediska.

Každé právo ze Záruky je nutno uplatnit v příslušném Autorizovaném servisním středisku bez zbytečného odkladu, nejpozději však do konce záruční doby, jinak zaniká.

Autorizované servisní středisko posoudí oprávněnost reklamace a podle povahy vady výrobku rozhodne o způsobu opravy. Kupující je povinen poskytnout Autorizovanému servisnímu středisku součinnost potřebnou k prokázání uplatněného práva na odstranění vady, k ověření existence reklamované vady i k záruční opravě výrobku.

Běh záruční doby se staví po dobu od řádného uplatnění práva na odstranění vady do provedení záruční opravy Autorizovaným servisním střediskem, avšak jen při splnění podmínky uvedené v předchozím bodu.

Po provedení záruční opravy je Autorizované servisní středisko povinno vydat Kupujícímu čitelnou kopii Opravního listu. Opravní list slouží k prokazování práv Kupujícího, proto ve vlastním zájmu před podpisem Opravního listu zkontrolujte jeho obsah a kopii Opravního listu pečlivě uschovejte.

Jestliže nebude reklamovaná vada zjištěna nebo nejde-li o záruční vadu, za kterou odpovídá Prodávající, či neposkytne-li Kupující Autorizovanému servisnímu středisku shora uvedenou součinnost, je Kupující, povinen nahradit Prodávajícímu i Autorizovanému servisnímu středisku veškeré případné náklady, které jim v souvislosti s tím vzniknou.

Záruka vyplývající z těchto záručních podmínek platí pouze na území České republiky. Nevztahuje se na opotřebení nebo poškození výrobku (včetně poškození způsobeného poruchami v elektrické síti, použitím nevhodných náplní, nevhodnými provozními podmínkami aj.), případný nedostatek jakosti nebo užité vlastnosti (který není závadou) ani na výrobek použitý nad rámec běžného používání v domácnosti (např. k podnikatelským účelům aj.).

Poskytnutím záruky nejsou dotčena práva Kupujícího, která se ke koupi výrobku váží podle kogentních ustanovení zvláštních právních předpisů.

Prodávající je povinen předat Kupujícímu při prodeji výrobku a na požádání Kupujícího poskytnout mu i kdykoli poté aktuální seznam Autorizovaných servisních středisek v České republice, včetně jejich telefonních čísel.

Jakékoli bližší informace o Záruce a Autorizovaných servisních střediscích poskytnou:

- prodávající,
- Electrolux Service, a to buď na telefonu: 261126112, nebo na adrese ELECTROLUX s.r.o., Electrolux Service, Budějovická 3, 140 21 Praha 4,
- Bezplatná telefonní INFOLINKA: 800-160016.

Evropská Záruka

Na tento spotřebič se vztahuje záruka společnosti Electrolux ve všech zemích uvedených v zadní části tohoto návodu během období stanoveného v záruce spotřebiče nebo jinak zákonem. Jestliže se přestěhujete z jedné uvedené země do jiné z uvedených zemí, záruka na spotřebič bude i nadále platná za následujících podmínek:

- Záruka na spotřebič platí ode dne prvního zakoupení spotřebiče, které je možné doložit předložením platného dokladu o koupi vydaného prodejcem spotřebiče.
- Záruka na spotřebič je platná pro stejné období a na stejný rozsah práce a dílů, jako platí v nové zemi Vašeho pobytu pro tento určitý model řady spotřebičů.
- Záruka na spotřebič je vázaná na osobu původního kupce spotřebiče a není přenosná na další osoby.
- Spotřebič je instalovaný a používán v souladu s pokyny vydanými společností Electrolux a používá se pouze v domácnosti, tzn. spotřebič není využíván ke komerčním účelům.
- Spotřebič je instalovaný v souladu se všemi příslušnými platnými předpisy v nové zemi pobytu.

Ustanovení Evropské záruky nemají vliv na žádná závazná práva, která se na Vás vztahují podle zákona.

Vážení spotrebiteľ

Ďakujeme Vám, že ste si vybrali jeden z našich vysokokvalitných výrobkov.

Tento spotrebič Vám pomôže odhaliť dokonalú kombináciu funkčného dizajnu a dokonalej technológie.

Presvedčte sa sami, že naše spotrebiče sú navrhnuté tak, aby poskytovali najvyšší výkon a najdokonalejšie ovládanie - staviame na najvyššie štandardy.

Okrem toho sú charakteristikou našich výrobkov úspornosť energie a ohľad na životné prostredie.

Aby ste zabezpečili optimálnu a dokonalú výkonnosť Vášho spotrebiča, prečítajte si, prosím, pozorne tento návod na použitie. Umožní Vám to využívať čo najlepšie a čo najúčinnnejšie všetky procesy.

Aby ste mohli do návodu na použitie nahliadnuť, vždy keď to budete potrebovať, odporúčame Vám odložiť ho na bezpečnom mieste. Odovzdajte ho aj prípadnému budúceму majiteľovi spotrebiča.

Želáme Vám veľa radosti z Vášho nového spotrebiča.

V tomto návode sú použité nasledujúce symboly:



Dôležité informácie týkajúce sa vašej osobnej bezpečnosti a informácie o tom, ako predísť poškodeniu spotrebiča



Všeobecné informácie a tipy



Informácie o ochrane životného prostredia

Obsah

Návod na použitie	58
Bezpečnostné pokyny	58
Popis spotrebiča	62
Zásuvka na pracie prostriedky	62
Ovládací panel	63
Displej	63
Prvé použitie	64
Úpravy podľa osobných potrieb	64
Zvukový signál	64
Detská poistka	64
Každodenné použitie	65
Vkladanie bielizne	65
Dávkovanie pracích a avivážnych prostriedkov	65
Nastavenie želaného programu	65
Nastavenie teploty	66
Nastavenie rýchlosti odstredovania, odloženia odstredovania alebo nočného cyklu	67
Tlačidlá voliteľných funkcií	68
Nastavenie funkcie predprania	68
Nastavenie funkcie Škvrny	68
Nastavenie funkcie šetrného prania	69
Nastavenie doplnkového plákania	69
Nastavenie funkcie rýchleho prania	69
Displej	70
Nastavenie Štart/Pauza	70
Nastavenie odloženia štartu	70

Displej postupu programu	72
Zmena funkcie alebo prebiehajúceho programu	72
Prerušenie programu	73
Zrušenie programu	73
Otvorenie dvierok po zapnutí programu	73
Po ukončení programu	73
Programy prania	74-77
Informácie o programe	78-79
Rady pri praní	80
Triedenie bielizne	80
Teploty	80
Pred vloženíím bielizne	80
Maximálne náplne	81
Hmotnosti bielizne	81
Odstraňovanie škvŕn	82
Pracie a avivážne prostriedky	82
Množstvo používaného pracieho prostriedku	83
Stupne tvrdosti vody	83
Medzinárodné symboly na visačkách bielizne	85
Starostlivosť a čistenie	86
Odstraňovanie vodného kameňa	86
Po každom praní	86
Čistenie povrchu	86
Zásuvka na pracie prostriedky	86
Vypúšťacie čerpadlo	87
Filter prívodu vody	88
Ochrana proti zamrznutiu	89
Núdzové odčerpanie vody	89

Niečo nefunguje	90
Technické údaje	94
Hodnoty o spotrebe	95
Inštalácia	96
Vybalenie	96
Umiestnenie a vyrovnanie do vodorovnej polohy	98
Prívod vody	98
Zariadenie Aqua-stop	99
Odčerpanie vody	99
Zapojenie do elektrickej siete	100
Ochrana životného prostredia	101
Obalový materiál	101
Starý spotrebič	101
Ekologické rady	101
Záruka	102
Zákaznícke servisné strediská	103

Návod na použitie

Bezpečnostné pokyny

Pred prvým použitím

- Bezpečnosť spotrebičov AEG/ELECTROLUX vyhovuje odvetvovým normám a zákonným požiadavkám na bezpečnosť spotrebičov. Ako výrobcovia však považujeme za svoju povinnosť poskytnúť vám nasledujúce bezpečnostné poznámky. Pred inštaláciou a používaním spotrebiča si ich **MUSÍTE** pozorne prečítať.
- Veľmi dôležitou podmienkou je, aby ste si návod odložili a mohli doň nahliadnúť aj v budúcnosti. Ak by spotrebič bol predaný alebo prenechaný inému používateľovi, vždy zaručte, aby tento návod sprevádzal spotrebič, aby sa nový vlastník mohol oboznámiť s funkciami spotrebiča a príslušnými varovaniami.
- Pred inštaláciou alebo používaním spotrebiča si ho **MUSÍTE** pozorne prečítať.
- Pred prvým zapnutím spotrebiča skontrolujte, či nebol počas prepravy poškodený. Nikdy nezapájajte poškodený spotrebič. Ak je spotrebič poškodený, oznámte to čo najskôr predajcovi.
- Ak bol spotrebič doručený v zimných mesiacoch, keď sú teploty pod nulou: Pred prvým použitím nechajte spotrebič 24 hodín pri izbovej teplote.

Všeobecné bezpečnostné pokyny

- Je nebezpečné upravovať technické vlastnosti alebo akýmkoľvek iným spôsobom sa pokúšať o zmeny na tomto spotrebiči.
- Počas programov s vysokou teplotou sa sklo na dvierkach môže veľmi zohriať. Nedotýkajte sa ho!
- Dbajte, aby malé domáce zvieratá nevliezli do bubna. Aby ste tomu predišli, pred použitím bubna skontrolujte.
- Predmety ako mince, sponky, ihly, skrutky, kamene alebo iné tvrdé a ostré predmety môžu spôsobiť vážne poškodenie a preto sa nesmú dostať do vnútra spotrebiča.
- Používajte iba odporúčané množstvá avivážnych a pracích prostriedkov. Preplnenie bubna môže spôsobiť poškodenie tkanín. Dodržiavajte množstvá odporúčané výrobcom.

- Malé kusy bielizne, ako ponožky, stuhy, opasky a pod. perte vo vrecku na pranie alebo v obliečke vankúša, pretože by sa mohli dostať do priestoru medzi bubnom a vnútornou časťou práčky.
- V práčke neperte odevy s kosticovou výstužou, neobrúbené, ani natrhnuté odevy.
- Po použití spotrebič vždy odpojte od elektrickej siete, zatvorte jeho prívodný vodovodný ventil a vyčistite ho.
- Za žiadnych okolností sa nepokúšajte opraviť spotrebič sami. Opravy vykonané nezaškolenými osobami môžu spôsobiť zranenia alebo vážne poruchy spotrebiča. Zavolajte najbližšie servisné stredisko. Vždy trvajte na použití originálnych náhradných dielov.

Inštalácia

- Po vybalení spotrebiča skontrolujte, či nie je poškodený. Ak máte nejaké pochybnosti, spotrebič nepoužívajte a spojte sa s predajcom.
- Pred používaním spotrebiča musíte odstrániť všetky časti obalu a prepravné skrutky. Pri nedodržaní týchto pokynov hrozí vážne poškodenie spotrebiča a iných vecí v domácnosti. Pozrite si príslušnú časť návodu na použitie.
- Po ukončení inštalácie skontrolujte, či spotrebič nestojí na prívodnom elektrickom káble alebo prívodnej alebo odtokovej hadici a či ich nestláča.
- Ak je spotrebič umiestnený na koberci, upravte nožičky tak, aby bolo umožnené voľné prúdenie vzduchu
- Po inštalácii vždy skontrolujte, či z hadíc neuniká voda a či sú správne zapojené.
- Ak je spotrebič nainštalovaný na mieste, kde by mohol byť vystavený mrazu, prečítajte si, prosím, kapitolu “**nebezpečenstvo zamrznutia**”.
- Všetky vodoinštalčné práce potrebné pri inštalácii spotrebiča musí vykonať kvalifikovaný inštalatér alebo zaškolená osoba.
- Všetky elektrické zapojenia potrebné pri inštalácii spotrebiča musí vykonať kvalifikovaný elektrikár alebo zaškolená osoba.

Použitie

- Tento spotrebič je navrhnutý iba na použitie v domácnosti. Môže sa používať iba na účely, pre ktoré bol navrhnutý.
- Perte iba bielizeň určenú na pranie v práčke. Dodržiavajte pokyny na visačke.
- Spotrebič neprepĺňajte. Pozrite si príslušnú časť návodu na použitie.
- Pred práním skontrolujte, či sú všetky vrecká prázdne a či sú gombíky a zipsy zapnuté. V práčke neperte rozstrapkané alebo natrhnuté kusy bielizne a škrvny od farby, atramentu, hrdze a tuku odstráňte ešte pred práním. Podprsenky s kosticami sa NESMÚ prať v práčke.
- Odevy, ktoré sa dostali do kontaktu s prchavými ropnými látkami, sa nesmú prať v práčke. Pri použití prchavých čističiek dávajte pozor a skontrolujte, či sa čističiek z odevov odstránili, až potom ich vložte do práčky.
- Nikdy nevyťahujte zástrčku zo sieťovej zásuvky ťahaním za kábel; vždy držte zástrčku.
- Práčku nikdy nepoužívajte, keď je poškodený jej prírodný elektrický kábel, ovládací panel alebo pracovný povrch a základňa tak, že umožňujú prístup k vnútru práčky.

Detská poistka

- Tento spotrebič nesmú používať osoby (vrátane detí) so zníženými fyzickými, zmyslovými, ani psychickými schopnosťami, ani s nedostatočnými skúsenosťami a poznatkami o používaní spotrebiča, ak ich o tom nepoučila osoba zodpovedná za ich bezpečnosť.
- Práčku nesmú používať bez dozoru malé deti, ani nevládne osoby.
- Nenechajte malé deti bez dozoru, aby ste mali istotu, že sa nebudú so spotrebičom hrať.
- Časti obalu (napr. plastová fólia, polystyrén) môžu byť pre deti nebezpečné - hrozí nebezpečenstvo udusenía! Uskladňujte ich mimo dosahu detí.
- Všetky práce prostriedky skladujte na bezpečnom mieste, kde k nim deti nebudú mať prístup.

- Dbajte, aby deti ani domáce zvieratá nezaliezali do bubna. Aby sa tomu predišlo, práčka je vybavená špeciálnym zariadením. Aby ste toto zariadenie aktivovali, otočte gombík (bez stlačenia) vnútri dvierok smerom vpravo tak, aby bol zárez vo vodorovnej polohe. Ak je to potrebné, použite mincu. Aby ste zariadenie dezaktivovali a mohli dvierka opäť zatvoriť, otočte gombík smerom vľavo, kým nebude zárez vo vertikálnej polohe.

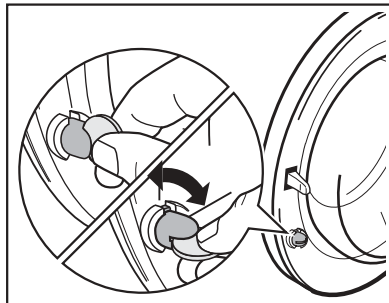

Popis spotrebiča



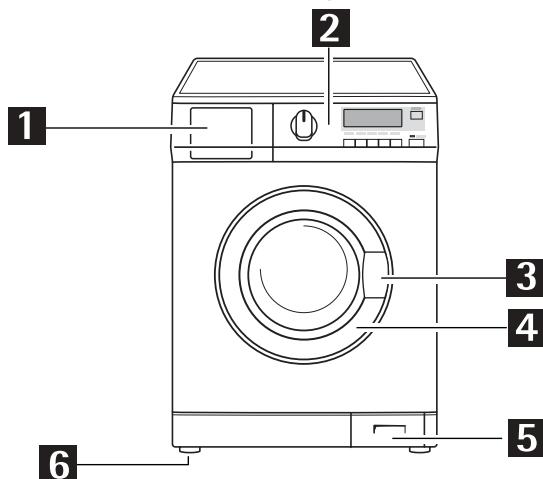

Táto nová automatická práčka spĺňa všetky požiadavky na moderné pranie bielizne s nízkou spotrebou vody, energie a pracieho prostriedku.

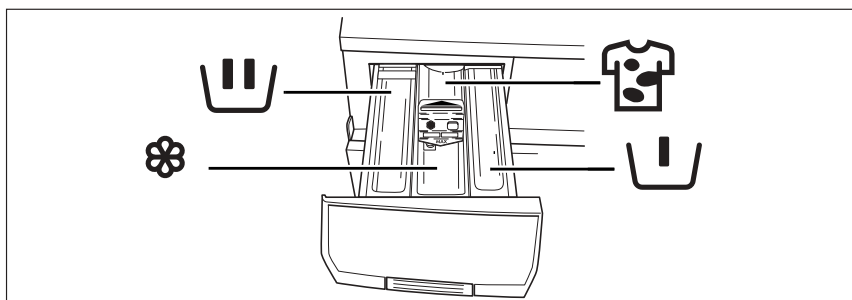

- | | |
|---|---|
| 1 Zásuvka dávkovača pracích prostriedkov | 5 Vypúšťacie čerpadlo |
| 2 Ovládací panel | 6 Tri nastaviteľné nožičky; Zadná nožička na ľavej strane je automatická |
| 3 Rukoväť na otvorenie dvierok | |
| 4 Výrobný štítok | |

Zásuvka dávkovača pracích prostriedkov



-  Priehradka pre **fázu predpierania** používaná pri **hlavnom praní**
-  Priehradka na práškový alebo tekutý prací prostriedok používaný pri **hlavnom praní**.
-  Priehradka na **tekuté prídavné prostriedky** (avivážny prípravok, škrob).
-  Priehradka na odstraňovač škvŕn používaný pri hlavnom praní s **funkciou ŠKVRNY**.

Ovládací panel

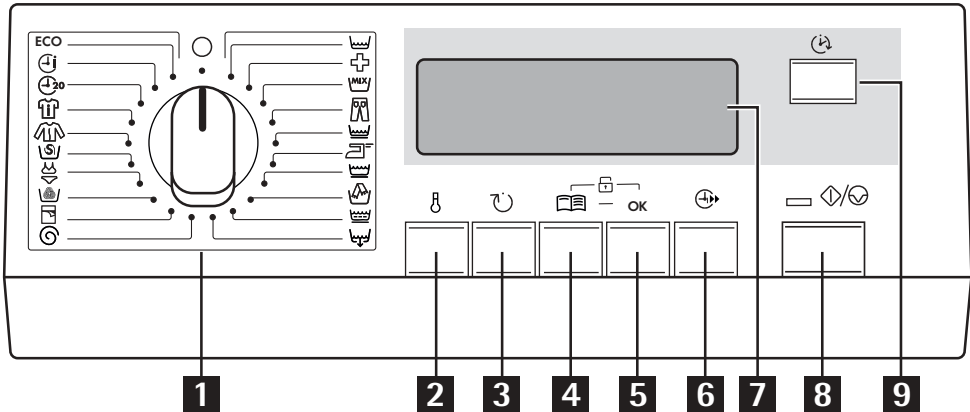

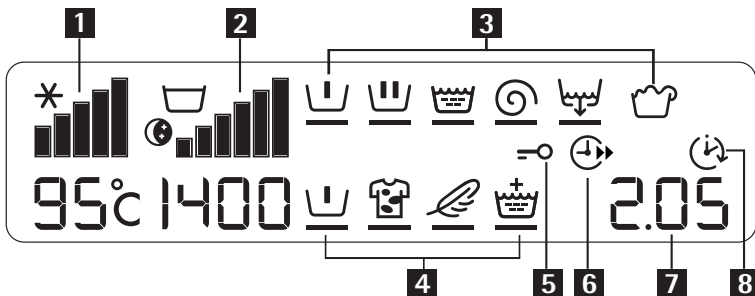

- | | |
|--|------------------------------------|
| 1 Volič programu | 6 Tlačidlo rýchleho prania |
| 2 Tlačidlo teploty | 7 Displej |
| 3 Tlačidlo zníženia rýchlosti odstredovania | 8 Tlačidlo Štart/Pauza |
| 4 Tlačidlo voliteľných funkcií | 9 Tlačidlo odloženia štartu |
| 5 Tlačidlo OK | |

Displej



- | | |
|--|--|
| 1 Symbol teploty | 5 Symbol Dvierka (Zablokované dvierka) |
| 2 Symboly Rýchlosť odstredovania, Odloženie odstredovania, Nočný symbol | 6 Symbol funkcie rýchleho prania |
| 3 Symboly fáz programu | 7 Doba programu prania alebo odloženia zapnutia |
| 4 Voliteľné funkcie | 8 Symbol odloženého zapnutia |

Prvé použitie

-  Zabezpečte, aby elektrické a vodovodné prípojky zodpovedali pokynom na inštaláciu.
-  Z vnútra bubna vyberte polystyrén a všetok ostatný materiál.
-  Do priehradky na hlavné pranie [III] vlejte 2 litre vody, aby sa aktivoval ECO ventil. Potom zapnite cyklus prania pre bavlnu pri 95°C bez bielizne v bubne, aby sa z bubna a nádrže odstránili prípadné zvyšky z výroby. Do priehradky na hlavné pranie nadávajte polovičné množstvo pracieho prostriedku a spustíte práčku.

Úprava podľa osobných potrieb

Zvukové signály

Práčka je vybavená zvukovým zariadením, ktoré zaznie v nasledujúcich prípadoch:

- pri voľbe programu prania
- pri stlačení tlačidiel voliteľných funkcií
- po ukončení cyklu
- v prípade problémov činnosti

Súčasným stlačením tlačidiel **ODSTREĎOVANIE** a **VOLITELNÉ FUNKCIE** na približne 6 sekúnd sa zvukový signál zruší (s výnimkou prípadov problémov s činnosťou).

Opätovným stlačením týchto 2 tlačidiel sa akustický signál opätovne aktivuje.



Detská poistka

Toto zariadenie umožňuje nechať spotrebič bez dozoru, pričom sa nemusíte obávať o zdravie detí, ani toho, že by mohli práčku poškodiť.

Táto funkcia ostane aktívna aj vtedy, keď práčka-sušička nie je v činnosti.

Túto voliteľnú funkciu môžete nastaviť dvoma spôsobmi:

- pred stlačením tlačidla Štart/Pauza: práčka sa nebude dať zapnúť.
- po stlačení tlačidla Štart/Pauza nebude možné zmeniť žiaden program, ani voliteľnú funkciu.

Aby ste túto funkciu aktivovali (zrušili), stlačte súčasne na približne 6 sekúnd tlačidlá Voliteľné funkcie a O, kým sa symbol  nezobrazí (nezmizne) na (z) displeji.



Každodenné použitie

Vložte bielizeň

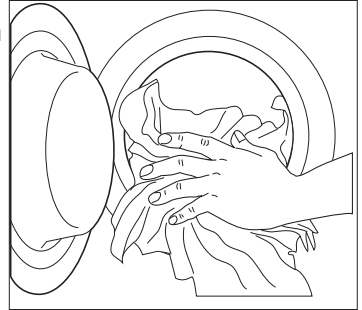

1. Otvorte dverka opatrným potiahnutím za ich rukoväť. Vkladajte bielizeň voľne do bubna, kus po kuse, bielizeň čo najviac rozložte.
2. Zatvorte dverka. Pri zatvorení musíte počuť kliknutie.

Dôležité upozornenie! Dávajte pozor, aby sa bielizeň nezachytila medzi dvierkami a gumovým tesnením.



Nadávajte prací a avivážny prostriedok

Váš nový spotrebič bol navrhnutý tak, aby znižoval spotrebu vody, energie a pracieho prostriedku.

1. Vytiahnite zásuvku až na doraz. Odmerajte potrebné množstvo pracieho prostriedku a nadávajte ho do priehradky na hlavné pranie  a, ak chcete vykonať aj cyklus **predpierania**, nadávajte prostriedok aj do priehradky s označením . Ak chcete aktivovať aj funkciu **škvrnny**, nadávajte prostriedok na škvrnny aj do priehradky s označením .

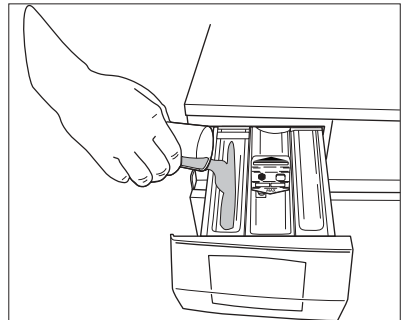

2. Podľa potreby nalejte avivážny prípravok do priehradky označenej  (prostriedok nesmie presahovať značku **MAX** v zásuvke). Zásuvku opatrne zatvorte.

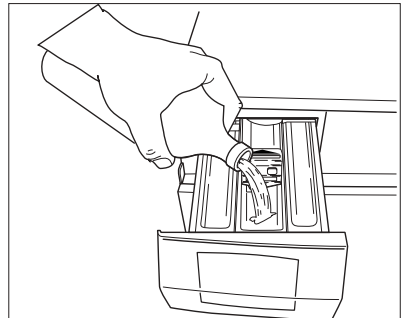

Nastavte požadovaný program

Môžete nastaviť vhodný program pre každý druh bielizne podľa popisov v tabuľke pracích programov (pozrite Programy prania).

Otočte volič programov do polohy želaného programu. Volič programov určuje type pracieho cyklu (t. j. úroveň vody, pohyby bubna, počet plákaní) a praciú teplotu podľa typu bielizne.

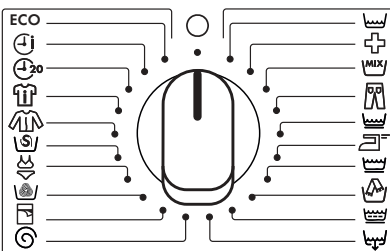

Kontrolka Štart/Pauza začne blikať a na displeji sa zobrazí dĺžka trvania nastaveného programu.

Kolesko voliča možno otáčať v smere pohybu hodinových ručičiek alebo proti smeru pohybu hodinových ručičiek.

Poloha O= Zrušenie programu/Vypnutie spotrebiča.

Po ukončení programu musíte otočiť ovládač programov do polohy O/Off, tým spotrebič vypnete.



Spojitosť symbolov voliča programov a programami prania nájdete v časti «Programy prania».

Dôležité upozornenie!

Pri otočení voliča programu do polohy iného programu počas činnosti práčky, žltá kontrolka Štart/Pauza 3-krát zabliká a na displeji sa zobrazí **Err**, čo indikuje nesprávnu voľbu. Práčka nový nastavený program nevykoná.

Nastavenie teploty

Opakovaným stláčaním tohto tlačidla môžete zvýšiť alebo znížiť teplotu prania, ak chcete aby bola bielizeň vypraná pri inej teplote, ako je teplota určená práčkou.

Maximálne teploty pre každý program prania môžete skontrolovať v časti «Programy prania».

Symbol studenej vody zodpovedá $- - ^\circ\text{C}$ (*).

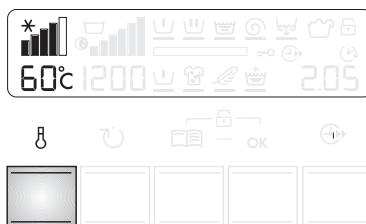

Nastavenie rýchlosti odstreďovania ☺, Nočný cyklus 🌙 alebo odloženia odstreďovania ☒

Opakovane stláčajte tlačidlo rýchlosti odstreďovania, ak chcete bielizeň odstrediť pri rýchlosti odlišnej od rýchlosti naprogramovanej na práčke.



Maximálne rýchlosti odstreďovania sú:

- pre BAVLNU, HygiEnický, MIX 40-60, Úsporný, Džínsy, Syntetiku, JEDN. ŽEHLENIE, Jemnú bielizeň, Viskózu, VLNU, Spodnú bielizeň, HODVÁB, Šport INTENZÍVNY, 20 Min.-3 KG, Rýchly INTENZÍVNY: 1200 ot/min ;
- pre ŠPORTOVÉ BUNDY a PRIKRÝVKY: 800 ot/min;



Možnosti voľby funkcií s určitými programami nájdete v časti «Programy prania».

Odloženie odstreďovania ☒: nastavením tejto voliteľnej funkcie sa voda z posledného plákania nevypustí, aby sa predišlo pokrčeniu bielizne. Po ukončení programu, ☒ a ☒-symbol bude blikať na displeji, → - symbol (zablokované dvierka) ostane **svietiť, kontrolka Štart/Pauza** zhasne a dvierka ostanú zablokované, čo indikuje, že pred ich otvorením treba najprv vypustiť vodu z bubna.

Vypustenie vody:

- otočte volič programov do polohy O
- nastavte Program Odčerpávanie vody alebo Odstreďovanie
- použitím príslušného tlačidla podľa potreby znížte rýchlosť odstreďovania
- stlačte tlačidlo Štart/Pauza
- po ukončení programu sa na displeji zobrazí blikajúca ☒. Symbol → - zhasne a dvierka sa budú dať otvoriť.

Nočný cyklus 🌙: nastavením tejto voliteľnej funkcie práčka neodčerpá vodu z posledného plákania, aby sa bielizeň nepokrčila. Keďže všetky fázy odstreďovania sú zrušené, tento cyklus prania je veľmi tichý a môžete ho nastaviť v noci alebo v dobe, kedy je elektrina lacnejšia. U programov Bavlna, Mix 40-60, Syntetika, Džínsy, Jemná bielizeň, Viskóza, Spodná bielizeň, Hodváb a Šport intenzívny, (s výnimkou Jedn. žehlenie, Prikrývky, 20 Min. - 3 KG a Športové bundy) sa plákanie vykoná s väčším množstvom vody. Po ukončení programu bude symbol ☒ a ☒-blikať na displeji, symbol dvierok → - (Zatvorené dvierka) ostane svietiť, kontrolka Štart/Pauza zhasne a dvierka ostanú zablokované, čo znamená, že treba najprv odčerpať vodu.

Postup na vypustenie vody nájdete v popise predchádzajúcej voliteľnej funkcie.

Tlačidlá možností programov

V závislosti od programu možno kombinovať rôzne funkcie.

Dôležité upozornenie: Nie všetky možnosti sa dajú vzájomne kombinovať. Symboly funkcií, ktoré sa nedajú nastaviť, zhasnú.

V každom prípade, ak niektorá funkcia nie je k dispozícii pri nastavenom programe, alebo sa nedá nastaviť v kombinácii s inou funkciou, na displeji sa na niekoľko sekúnd zobrazí správa **Err** a žltá kontrolka Štart/Pauza začne blikať.

Voliteľné funkcie musíte nastaviť po nastavení programu, ale pred stlačením tlačidla Štart/Pauza. Opakovane stláčajte tlačidlo voliteľných funkcií: Všetky symboly voliteľných funkcií sa zobrazia na displeji.

Aby ste sa mohli pohybovať po po voliteľných funkciách, ktoré sú k dispozícii, stlačte tlačidlá voliteľných funkcií. Príslušný symbol sa zobrazí na displeji a začne blikať.

Stlačte tlačidlo OK, aby ste aktivovali a potvrdili vašu voľbu. Pod zvoleným symbolom sa zobrazí čierna pomlčka, ktorá indikuje, že daná funkcia bola nastavená. Opätovným stlačením tlačidla funkciu zrušíte.

Po nastavení voliteľných funkcií počkajte približne 10 sekúnd, kým sa displej neprepne do štandardného stavu. Nastavené voliteľné funkcie sa zobrazia na displeji.

Nastavenie funkcie predpierania

Túto funkciu nastavte, ak chcete bielizeň predprať pri 30°C pred hlavným praním.

Predpieranie končí krátkym odstredením pri programoch bavlna a syntetika, pri programoch na pranie jemnej bielizne sa voda iba odčerpá bez odstredovania.



Možnosti voľby funkcií s určitými programami nájdete v časti «Programy prania».

Na displeji sa zobrazí príslušný displej.

Nastavenie voliteľnej funkcie Škvrný

Túto funkciu nastavte, ak chcete prať veľmi špinavú bielizeň alebo ak chcete bielizeň ošetriť čističom škvrný (hlavné pranie sa predĺži o dobu fázy odstraňovania škvrný).

Táto funkcia **nie je** k dispozícii pri teplotách nižších ako 40°C.



Možnosť nastavenie tejto funkcie pri rôznych programoch prania nájdete v časti «Programy prania».

Dôležité upozornenie! Ak chcete vykonať program s voliteľnou funkciou na odstraňovanie škvŕn, nadávkujte prostriedok na škvŕny do priehradky .

Nastavenie voliteľnej funkcie šetrného prania

Stlačením tohto tlačidla sa zníži intenzita prania. Práčka pridá jedno plákanie pri programoch BAVLNA, 40°-60° MIX a Syntetika.

Táto voliteľná funkcia nie je k dispozícii s programom doplnkového plákania .



Možnosti voľby tejto funkcie s programami prania nájdete v časti «Programy prania».

Táto funkcia sa odporúča pre nestálofarebnú bielizeň.



Nastavenie doplnkového plákania

Spotrebič bol navrhnutý tak, aby šetril vodu. Napriek tomu pre osoby s veľmi citlivou pokožkou (alergické na pracie prostriedky) môže byť potrebné vyplákať bielizeň použitím väčšieho množstva vody (doplnkové plákanie).



Možnosti voľby tejto funkcie s programami prania nájdete v časti «Programy prania».



Ak chcete, aby bola táto voliteľná funkcia aktívna pri všetkých cykloch prania, stlačte spoločne tlačidlá Tepl. a ODS TREĎOVANIE na približne 6 sekúnd: na displeji sa rozsvieti symbol . Táto voliteľná funkcia ostane aktívna natrvalo.

Ak ju chcete zrušiť, podržte stlačené tie isté tlačidlá, kým symbol nezmnizne.



Nastavenie funkcie rýchleho prania

Práčka je normálne nastavená na pranie «Bežne zašpinenej bielizne». Cyklus prania možno skrátiť prostredníctvom tlačidla RÝCHLE PRANIE.

Túto voliteľnú funkciu možno nastaviť s programami BAVLNA, SYNTETIKA a JEMNÁ BIELIZEŇ.

Jedným stlačením tohto tlačidla sa na displeji zobrazí príslušný symbol a bude možné cyklus prania skrátiť na pranie «Denne zašpinenej bielizne».

Na displeji sa zobrazí skrátená doba prania. Používa sa na denne zašpinenú



bielizeň. Maximálna veľkosť náplne je 7 kg pre bavlnu a 3,5 kg pre syntetiku a jemnú bielizeň.

Ak stlačíte toto tlačidlo dvakrát, príslušný symbol ostane svietiť na displeji a bude možné skrátiť dobu prania na pranie «mierne zašpinenej bielizene». Na displeji sa zobrazí doba skráteného prania.

Na displeji sa zobrazí skrátená doba prania. Používa sa na iba pre mierne zašpinenú bielizeň. Maximálna hmotnosť náplne je 3,5 kg pre bavlnu a 2 kg pre syntetiku a jemnú bielizeň.

Displej

Displej zobrazuje nasledujúce informácie:

Dĺžka trvania nastaveného programu

Po nastavení programu sa dĺžka trvania programu zobrazí v hodinách a minútach (napríklad 2.05). Dĺžka sa počíta automaticky na základe odporúčanej maximálnej náplne každého druhu tkanín.

Po spustení programu sa zostávajúca doba prepočítava a aktualizuje každú minútu.

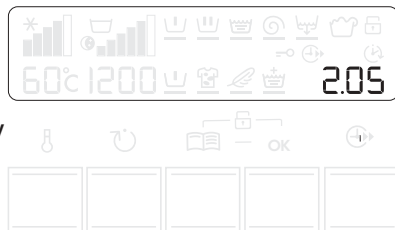

Odloženie zapnutia

Nastavené odloženie (max. 20 hodín), ktoré ste nastavili prostredníctvom príslušného tlačidla, sa zobrazí na displeji na približne 3 sekundy, potom sa bude znovu zobrazovať doba predtým nastaveného programu.

Na displeji sa zobrazí symbol odloženého zapnutia  .

Doba odloženia štartu sa znižuje každú hodinu o jednotku, keď zostane iba 1 hodina, doba sa bude skracovať s minútovým krokom.



Nesprávne nastavenie doplnkových funkcií

Pri nastavení voliteľnej funkcie, ktorá nie je vhodná pre nastavený program prania, na displeji sa na približne 2 sekundy zobrazí správa **Err** a začne blikať žltá kontrolka Štart/Pauza.

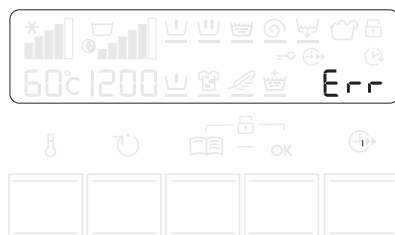

Kódy alarmu

V prípade problémov činnosti sa môžu zobraziť kódy alarmu, napríklad **E20** (pozrite odsek «Niečo nefunguje»).



Koniec programu

Po ukončení programu sa zobrazí blikajúca nula (0, symbol «Dvierka») - zhasne a dvierka sa budú dať otvoriť.

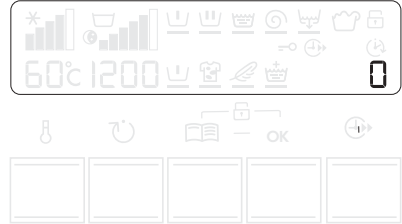

Nastavenie Štart/Pauza

Aby ste spustili nastavený program, stlačte tlačidlo Štart/Pauza; príslušná červená kontrolka prestane blikat.

Symbol Dvierka sa zobrazí na displeji, čo znamená, že spotrebič spustil program a dvierka sa nedajú otvoriť.

kontrolka Dvierka indikujúca možnosť otvorenia dvierok:

- symbol Dvierka svieti: dvierka nemožno otvoriť. ● Spotrebič vykonáva program prania.
- symbol Dvierka nesvieti: dvierka možno otvoriť. Program prania je ukončený.



Aby ste prebiehajúci program prerušili, stlačte tlačidlo Štart/Pauza: začne blikat príslušná červená kontrolka.

Aby ste program znovu zapli v bode, v ktorom bol prerušený, **stlačte tlačidlo Štart/Pauza ešte raz**.

Ak ste nastavili odloženie štartu, spotrebič začne odratávanie času.

Ak ste nastavili nesprávnu voliteľnú funkciu, žltá kontrolka tlačidla Štart/Pauza 3-krát zabliká a na displeji sa na približne 2 sekundy zobrazí správa **Err**.

Nastavenie odloženého zapnutia

Pred spustením programu, ak chcete odložiť jeho štart, stláčajte opakovane tlačidlo na odloženie štartu, kým nedosiahnete želanú dobu odloženia.



Príslušný symbol sa zobrazí na displeji.

Nastavená doba odloženia (až 20 hodín) sa zobrazí na displeji na približne 3 sekundy, potom sa znovu zobrazí dĺžka trvania programu.

Túto funkciu musíte nastaviť po nastavení programu a pred stlačením tlačidla Štart/Pauza.

Môžete zrušiť dobu odloženia štartu kedykoľvek pred stlačením tlačidla Štart/Pauza.

Ak počas odloženia štartu chcete do práčky pridať ďalšiu bielizeň, stlačte tlačidlo Štart/Pauza, čím sa činnosť práčky preruší. Potom počkajte niekoľko minút, aby symbol Dvierka → prestal blikať, potom dvierka otvorte. Po zatvorení dvierok stlačte tlačidlo Štart/Pauza ešte raz.

Toto tlačidlo umožňuje odloženie zapnutia programu prania o 30 min - 60 min - 90 min, 2 hodiny a potom s 1 hodinovým krokom o maximálne 20 hodín.

Výber odloženého štartu:

- Nastavte program a želané voliteľné funkcie;
- Nastavte dobu odloženia;
- Stlačte tlačidlo Štart/Pauza: práčka začína odratávanie po hodinách. Program sa spustí po uplynutí zvoleného odkladu.

Zrušenie odloženého štartu:

- prerušte činnosť práčky stlačením tlačidla Štart/Pauza;
- stláčajte tlačidlo odloženého štartu, aby sa zobrazil symbol ;
- stlačte tlačidlo Štart/Pauza ešte raz, aby sa zapol program.

Voliteľnú funkciu odloženého zapnutia nemožno nastaviť s programom odčerpania vody.

Displej postupu programu

Na displeji sa zobrazujú jednotlivé fázy nastaveného programu.



Počas prania pod symbolom prebiehajúcej fázy programu blika čierná pomlčka. Po ukončení každej fázy prania pomlčka pod príslušným symbolom prestane blikať.



Ak sa rozsvieti symbol  Predávkovanie po ukončení programu, znamená to, že ste použili príliš veľa pracieho prostriedku.

Zmena voliteľnej funkcie alebo prebiehajúceho programu

Je možné zmeniť akúkoľvek voliteľnú funkciu predtým, ako ju program vykoná. Predtým, ako urobíte akúkoľvek zmenu, musíte práčku zastaviť stlačením tlačidla Štart/Pauza .

Prebiehajúci program možno zmeniť **iba po jeho zrušení**. Otočte volič programu do polohy O a potom do polohy nového programu. Voda z prania sa nevypustí z bubna práčky. Najprv prerušte činnosť spotrebiča stlačením tlačidla Štart/Pauza.

Prerušenie programu



Stlačte tlačidlo Štart/Pauza, aby ste prerušili prebiehajúci program, začne blikať príslušná kontrolka. Opätovným stlačením tlačidla program znovu spustíte.

Zrušenie programu

Otočte volič programu do polohy O, aby ste zrušili prebiehajúci program. Teraz môžete nastaviť nový program.



Otvorenie dvierok po spustení programu

Najprv prerušte činnosť spotrebiča stlačením tlačidla Štart/Pauza.

- Ak symbol Dvierka  zmizne, dvierka možno otvoriť.
- Ak symbol Dvierka  nezmizne, znamená to, že spotrebič už ohrieva vodu a hladina vody je nad spodným okrajom dvierok. V uvedených prípadoch sa dvierka nedajú otvoriť.
- Ak nemôžete dvierka otvoriť, ale potrebujete ich otvoriť, musíte práčku vypnúť otočením voliča programu do polohy O. Približne o 3 minúty možno dvierka otvoriť (**pozor na úroveň vody a teplotu!**).

Po ukončení programu

Práčka sa vypne automaticky, kontrolka tlačidla Štart/Pauza zhasne, na displeji sa zobrazí blikajúca  počas 2 minút bude znieť zvukový signál.









































Ak boli nastavené funkcie "odloženie odstredovania"  alebo Nočný cyklus , symbol Dvierka  ostane svietiť a dvierka ostanú zablokované, čo znamená, že pred ich otvorením treba odčerpať vodu.

Postup na vypustenie vody je uvedený v odseku Odloženie odstredovania.























Otočte volič programov do polohy O, aby ste spotrebič vypli. Vyberte bielizeň z bubna a pozorne skontrolujte, či je bubon prázdny.

Ak do bubna nechcete vložiť druhú náplň, zatvorte vodovodný ventil. Dvierka nechajte otvorené, aby ste predišli tvorbe plesní a nepríjemného zápachu.





Programy prania

Program/ Teplota	Druh bielizne	Voliteľné funkcie	Popis programu
 BIELA BAVLNA 95°-60°	Biela bavlna: napr. plachty, obrusy, posteľná ľanová bielizeň	Zníženie rýchlosti odstredovania/  /   -  (*) -  -  - 	Hlavné pranie pri teplote od 95°C po 60°C 3 plákania Dlhé odstredovanie
 FAREBNÁ BAVLNA 40°-30°-studená voda 	Farebná bavlna a ľan: pracovné odevy, plachty, uteráky a utierky, spodná bielizeň, obrusy	Zníženie rýchlosti odstredovania/  /   -  (*) -  - 	Hlavné pranie pri teplotách od 40°C po studenú vodu 3 plákania Dlhé odstredovanie
 HYGIENICKÝ 60°	Špeciálny program pre bielu bavlnu	Zníženie rýchlosti odstredovania/   -  (*)	Hlavné pranie pri 60°C Dlhé odstredovanie
 DŽÍNSY 60°-50°-40°-30°-studená voda	Špeciálny program pre odevy, ako nohavice, košeľe a bundy z džínsoviny	Zníženie rýchlosti odstredovania/ 	Hlavné pranie pri teplotách od 60°C po studenú vodu 5 plákaní Dlhé odstredovanie
 SYNETIKA 40°-30°-studená voda	Syntetické alebo zmesové tkaniny: spodná bielizeň, farebné odevy, nezrážavé košeľe, blúzky	Zníženie rýchlosti odstredovania/  /   -  (*) -  -  - 	Hlavné pranie pri teplotách od 40°C po studenú vodu 3 plákania Krátke odstredovanie
 JEDN. ŽEHLLENIE 60°-50°-40°-30°-studená voda	Syntetické alebo zmesové tkaniny: spodná bielizeň, farebné odevy, nezrážavé košeľe, blúzky	Zníženie rýchlosti odstredovania/   - 	Hlavné pranie pri teplotách od 60°C po studenú vodu 4 plákania Krátke odstredovanie
 JEMNÁ BIELIŽEŇ 40°-30°-studená voda	Jemné tkaniny: napríklad záclony	Zníženie rýchlosti odstredovania/  /   -  (*) -  - 	Hlavné pranie pri teplotách od 40°C po studenú vodu 3 plákania Krátke odstredovanie

Programy prania

Program/ Teplota	Druh bielizne	Voliteľné funkcie	Popis programu
 VISKÓZA 40°-30°-studená voda	Bielizeň z viskózy	Zníženie rýchlosti  /   -  (*) - 	Hlavné pranie pri teplotách od 40°C po studenú vodu 3 plákania Krátke odstredovanie
 ŠETRNÉ PLÁKANIA	Osobitný cyklus plákani pre bielizeň určenú na ručné pranie	Zníženie rýchlosti odstredovania/  / 	Krátke odstredovanie
 ODČERPANIE VODY	Na vypustenie vody po poslednom plákaní v programoch s voliteľnými funkciami Odloženie odstredovania  a Nočný cyklus  voliteľné funkcie		Odčerpánie vody
 ODSTREĎOVANIE	Samostatné odstredovanie pre bavlnu	Zníženie rýchlosti odstredovania	Odčerpánie vody a dlhé odstredovanie
 PRIKRÝVKY 40°-30°	Krátky cyklus pre prikrývky	Zníženie rýchlosti odstredovania	Hlavné pranie pri teplotách od 40°C po 30°C 2 plákania Krátke odstredovanie
 VLNA 40°-30°-studená voda	Špeciálne testovaný program pre vlnené odevy s visačkou "Čistá strižná vlna, ktorá sa nezráža a môže sa prať v práčke"	Zníženie rýchlosti odstredovania/  / 	Hlavné pranie pri teplotách od 40°C po studenú vodu 3 plákania Krátke odstredovanie
 SPODNÁ BIELIZEŇ 40°-30°-studená voda	Špeciálny program pre mimoriadne jemnú bielizeň	Zníženie rýchlosti odstredovania/  / 	Hlavné pranie pri teplotách od 40°C po studenú vodu 3 plákania Krátke odstredovanie
 HODVÁB 30°-studená voda	Hodvábná bielizeň, ktorá sa musí prať a odstredovať šetrným spôsobom	Zníženie rýchlosti odstredovania/  / 	Hlavné pranie pri teplotách od 30°C po studenú vodu 3 plákania Krátke odstredovanie

Programy prania









Program/ Teplota	Druh bielizne	Voliteľné funkcie	Popis programu
 ŠPORTOVÉ BUNDY 40°-30°-studená voda	Špeciálny program pre športové odevy	Zníženie rýchlosti odstreďovania/  	Hlavné pranie pri teplotách od 40°C po studenú vodu 3 plákania Krátke odstreďovanie
 ŠPORT INTENZÍVNY 40°-30°-studená voda	Špeciálny program pre veľmi špinevé športové odevy	Zníženie rýchlosti odstreďovania/  /  	Predpieranie pri 30° Hlavné pranie pri teplotách od 40°C po studenú vodu 3 plákania Krátke odstreďovanie
 20 MIN. - 3 Kg 30°	Pre mierne zašpinené tkaniny, okrem vlny	Zníženie rýchlosti odstreďovania	Hlavné pranie pri 30° 2 plákania Krátke odstreďovanie
 RÝCHLY INTENZÍVNY 60°-50°-40°	Používa sa pre bavlnené alebo zmesové tkaniny, mierne zašpinené alebo iba raz oblečené	Zníženie rýchlosti odstreďovania/  	Hlavné pranie pri teplotách od 60° po 40°C 3 plákania Krátke odstreďovanie
EKO 60°	Hospodárny program pre bielu a farebnú bielizeň , pre mierne zašpinené odevy, košeľe a spodnú bielizeň.	Zníženie rýchlosti odstreďovania/  /   -  (*) -  - 	Hlavné pranie pri 60°C 2 plákania Dlhé odstreďovanie
O/Off	Na zrušenie prebiehajúceho programu a na vypnutie práčky.		

* Voliteľnú funkciu Škvrny môžete nastaviť pri teplotách vyšších ako 40°C.









Programy prania

Druh tkaniny	Max. Náplň
BAVLNA	7 kg
SYNTETIKA, JEMNÁ BIELIZEŇ A VISKÓZA	3,5 kg
DŽÍNSY	3,5 kg
JEDN. ŽEHLENIE	1,5 kg
PRIKRÝVKY	2 kg
VLNA (RUČNÉ PRANIE)	2 kg
SPODNÁ BIELIZEŇ a HODVÁB	1 kg
ŠPORTOVÉ BUNDY	3 kg
20 MIN. - 3 KG	3 kg
ŠPORT INTENZÍVNY	3 kg
ÚSPORNÝ	7 kg
RÝCHLY INTENZÍVNY	5 kg

Informácie o programe

 HYGIENICKÝ	<p>Program prania pre bielu bavlnu. Tento program odstraňuje mikroorganizmy vďaka praniu pri 60°C a doplnkovému plákaniu. Zvyšuje sa tým jeho účinnosť. Do priehradky ŠKVRNY pridajte špeciálny hygienický prostriedok a nastavte funkciu ŠKVRNY.</p>
 MIX 40-60	<p>Špeciálny program pre bielu a farebnú bielizeň, vhodný pre rôzne teploty prania. Tento program možno používať pre bielizeň, ktorú treba prať osobitne pri 40°C alebo 60°C. Môžete tak do bubna vložiť maximálnu náplň, aby sa ušetrila energia a voda. Dosiahnete rovnako dobré výsledky ako pri bežnom programe pri 60°C.</p>
 DŽÍNSY	<p>S týmto programom môžete prať odevy ako nohavice, košele alebo bundy z džínsovinu, ako aj z technologických úpletov. (Automaticky sa nastaví funkcia doplnkového plákania).</p>
 JEDN. ŽEHLENIE	<p>Pri nastavení tohto programu sa bielizeň bude prať a odstredovať šetrne, aby sa predišlo jej pokrčeniu. Uľahčí sa tým žehlenie. Okrem toho práčka vykoná niekoľko doplnkových plákaní.</p>
 VISKÓZA	<p>Špeciálny program na pranie tkanín ako viskóza, umelý hodváb, lycell, ktoré treba prať ešte šetrnejšie ako pri programoch Jemná bielizeň a účinnejšie ako pri programe «Ručné pranie».</p>
 PRIKRÝVKY	<p>Program prania pre jednoposteľové syntetické prikrývky, deky a pod. Teplota prania je 30°C a 40°C.</p>
 VLNA RUČNÉ PRANIE	<p>Program prania pre vlnu vhodnú na pranie v práčke a pre vlnené a veľmi jemné zmesové tkaniny označené visačkou "ručné pranie" .</p>
 SPODNÁ BIELIZEŇ	<p>Tento program je vhodný pre jemnú bielizeň ako spodná bielizeň, podprsenky, nohavičky a pod. Maximálna teplota prania je 40°C.</p>

Informácie o programe

 HODVÁB	<p>Šetrný program prania vhodný pre hodvábnu bielizeň a zmesové syntetické tkaniny. Teplota prania je 30°C.</p>
 ŠPORTOVÉ BUNDY	<p>Špeciálny program pre športové odevy. Maximálna teplota prania je 40°C. Pri nastavení tohto programu nepridávajte žiadne pracie prostriedky.</p>
 ŠPORT INTENZÍVNY	<p>Tento program je vhodný na pranie veľmi špinavých športových vecí. Pred hlavným praním práčka automaticky vykoná cyklus prepierania, aby sa odstránili škvrnny od blata. Odporúčame vám NEDÁVKOVAŤ prací prostriedok do priehradky  v zásuvke na pracie prostriedky. Teplota prania je 40°C.</p>
 20 MIN. - 3 kg	<p>Špeciálny program pri 30°C, trvajúci približne 20 minút, ideálny pre bielizeň, ktorú treba osviežiť: napr. športové bundy oblečené iba raz alebo mierne zašpinené nové odevy.</p>
 RÝCHLY INTENZÍVNY	<p>Rýchly program prania, používa sa pre mierne zašpinené bielu/stálofarebnú bavlnu a zmesové tkaniny.</p>
EKO	<p>Tento program môžete nastaviť pre mierne alebo bežne zašpinenú bavlnenú bielizeň. Teplota prania sa zníži a doba prania sa predĺži. Dosiahne sa tým dobrá účinnosť prania a úspora energie.</p>
 ŠETRNÉ PLÁKANIA	<p>S týmto programom môžete vyplákať a odstrediť kusy bielizne, ktoré ste vyprali ručne. Práčka vykoná 3 plákania, po nich záverečné odstredovanie. Rýchlosť odstredovania môžete znížiť stlačením tlačidla ZNÍŽENIE RÝCHLOSTI Odstredovania .</p>
 ODČERPANIE VODY	<p>Na vypustenie vody po poslednom plákaní v programoch s voliteľnými funkciami ODLOŽENIE Odstredovania a NOČNÝ CYKLUS voliteľné funkcie. Najprv otočte volič programu do polohy O, potom nastavte program ODČERPANIE VODY a stlačte tlačidlo ŠTART/PAUZA.</p>
 ODSTREĐOVANIE	<p>Samostatné odstredovanie určené pre ručne vypranú bielizeň a po programoch s funkciami ODLOŽENIE Odstredovania a NOČNÝ CYKLUS. Pred nastavením tohto programu musíte ovládač programov otočiť do polohy O). Rýchlosť odstredovania môžete zvoliť pomocou príslušného tlačidla, v závislosti od druhu tkanín.</p>

Príprava pracieho cyklu

Triedenie bielizne

Dodržiavajte symboly na visačke bielizne na každom kuse bielizne a pokyny výrobcu. Bielizeň roztriedte na: bielu, farebnú, syntetickú, jemnú a vlnenú bielizeň.

Teploty

95° alebo 90°	pre bežne zašpinenú bielu bavlnenú a ľanovú bielizeň (napr. obrúsky, uteráky, obrusy, plachty...).
60°/50°	pre bežne zašpinenú, stálofarebnú bielizeň (napr. košele, nočné košele, pyžamá...) z ľanu, bavlny alebo syntetických vlákien a mierne zašpinenú bielu bavlnenú bielizeň (napr. spodnú bielizeň).
40°-30° - Studená voda	pre jemnú bielizeň (napr. čipkové záclony), zmesové tkaniny obsahujúce syntetické vlákna a vlnu označené visačkou «čistá strižná vlna, vhodná na pranie v práčke, nezráža sa».

Pred vložením bielizne

Nikdy neperte bielu a farebnú bielizeň spoločne. Biela bielizeň by mohla praním stratiť svoju "belosť".

Nová farebná bielizeň by pri prvom praní mohla pustiť farbu; preto ju prvýkrát perte oddelene.

Skontrolujte, aby na kusoch bielizne neostali kovové predmety (napr. vlasové sponky, zatváracie spony, špendlíky).

Zapnite gombíky, zipsy, háčiky a patentky. Zaviazte všetky opasky alebo stužky.

Pred praním odstráňte silné škvvrny.

Mimoriadne zašpinené oblasti vydrhnite špeciálnym prostriedkom alebo čistiacou pastou.

Mimoriadnu pozornosť venujte záclonám. Odstráňte háčiky alebo ich uzavrite do vrečka alebo sieťky.

Maximálne náplne

Odporúčané náplne sú uvedené v tabuľkách programov prania.

Všeobecné pravidlá:

Bavlna, ľan: plný bubon, ale nie napchatý;

Syntetika: nenaplňajte bubon viac ako do polovice;

Jemná bielizeň a vlna: nenaplňajte bubon viac ako do tretiny.

Pri praní maximálnej náplne je najúčinnjšie využitie vody a energie.

Ak je bielizeň veľmi špinavá, znížte náplň v práčke.

Pri praní maximálnej náplne je najúčinnjšie využitie vody a energie. Ak je bielizeň veľmi špinavá, znížte náplň v práčke.

Hmotnosť bielizne

Nasledujúce hmotnosti sú iba orientačné:

kúpací plášť	1200 g
obrúsok	100 g
obliečka na perinu	700 g
plachta	500 g
obliečka na vankúš	200 g
obrus	250 g
uterák	200 g
utierka	100 g
nočná košeľa	200 g
dámske nohavičky	100 g
pánska pracovná košeľa	600 g
pánska košeľa	200 g
pánske pyžamo	500 g
blúzka	100 g
pánske spodky	100 g

Odstraňovanie škvŕn

Silne zājdené škvŕny sa nedajú odstrániť iba vodou a pracím prostriedkom. Odporúčame pokúsiť sa o ich odstránenie pred praním.

Krv: Čerstvé škvŕny ošetríte studenou vodou. Zaschnuté škvŕny nechajte cez noc namočené v špeciálnom pracom prostriedku a potom ich vydrhnite mydlovou vodou.

Olejové farby: navlhčíte benzínovým čističom škvŕn, položte odev na mäkkú tkaninu a škvŕnu vytierajte; postup niekoľkokrát zopakujte.

Zaschnuté olejové škvŕny: navlhčíte terpentínom, položte na mäkkú tkaninu, škvŕnu vytierajte bavlnenou handričkou omotanou na konci prsta.

Hrdza: rozpustíte kyselinu šťaveľovú v horúcej vode alebo použite odstraňovač hrdze za studena. Pri odstraňovaní starých hrdzavých škvŕn buďte opatrní, pretože štruktúra látky by už mohla byť narušená a pri čistení by sa mohla tkanina prederaviť.

Plesňové škvŕny: ošetríte bielidlom, dobre vypláčajte (iba biele a stálofarebné tkaniny).

Tráva: mierne namydliť a ošetríte bielidlom (iba biele a stálofarebné tkaniny).

Guličkové pero a lepidlo: navlhčíte acetónom (*), položte odev na mäkkú tkaninu a škvŕnu vytierajte.

Rúž: navlhčíte acetónom ako hore, potom škvŕnu ošetríte metylalkoholom. Zvyšné stopy odstráňte bielidlom.

Červené víno: namočte do vody s pracím prostriedkom, vypláchnite a ošetríte octom alebo kyselinou citrónovou, potom vypláchnite. Zvyšné stopy odstráňte bielidlom.

Atrament: v závislosti od druhu atramentu navlhčíte tkaninu najprv acetónom (*), potom octom; zvyšky na bielych tkaninách odstráňte bielidlom a potom starostlivo vypláchnite.

Škvŕny od dechtu: najprv ošetríte odstraňovačom škvŕn, metylalkoholom alebo benzínom, potom vydrhnite čistiacim prostriedkom.

(*) na umelý hodváb nepoužívajte acetón.

Pracie prostriedky a prídavné prostriedky

Dobré výsledky prania závisia od voľby pracieho prostriedku a používania vhodných dávok, aby sa predchádzalo plytvaniu a chránilo sa životné prostredie.

Napriek tomu, že sú biologicky odbúrateľné, pracie prostriedky obsahujú látky, ktoré môžu narušiť citlivú rovnováhu v prírode.

Voľba pracieho prostriedku závisí od druhu tkaniny (jemná bielizeň, vlna, bavlna a pod.), farby, teploty prania a stupňa zašpinenia.

V tomto spotrebiči môžete používať všetky bežne dostupné pracie prostriedky:

- práškové pracie prostriedky na všetky druhy tkanín,
- práškové pracie prostriedky pre jemnú bielizeň (60°C max) a vlnu,
- kvapalné pracie prostriedky, hlavne pri programoch prania s nízkou teplotou (60°C max) pre všetky druhy tkanín alebo špeciálne prostriedky na pranie vlny.

Prací prostriedok a prídavné prostriedky musíte nadávkovať do príslušných priehradok zásuvky pred zapnutím programu prania.

Pri používaní koncentrovaných práškových alebo kvapalných pracích prostriedkov musíte vybrať program **bez predpierania**.

Práčka je vybavená recirkulačným systémom, ktorý umožňuje optimálne využitie koncentrovaných pracích prostriedkov.

Tekutý prací prostriedok nadávkujte do priehradky zásuvky s označením  tesne pred zapnutím programu.

Každý avivážny prípravok alebo škrobiaci prostriedok treba naliať do priehradky označenej  pred spustením pracieho programu.

Pri dávkovaní dodržiavajte odporúčania výrobcu a **neprekračujte značku «MAX» v priehradke zásuvky**.

Množstvo pracieho prostriedku potrebné na pranie

Druh a množstvo pracieho prostriedku závisí od druhu tkaniny, veľkosti náplne, stupňa zašpinenia a tvrdosti používanej vody.

Dodržiavajte pokyny výrobcu o množstve pracieho prostriedku pri praní.

Menej pracieho prostriedku použite, ak:

- periete malé množstvo bielizne,
- bielizeň je iba mierne zašpinená,
- sa pri praní tvorí veľké množstvo peny. Si vous utilisez du produit de lavage pour traiter les taches, vous devez démarrer immédiatement le cycle de lavage.

Stupne tvrdosti vody













Tvrdosť vody sa označuje tzv. "stupňami" tvrdosti. Informácie o tvrdosti vody vo Vašej oblasti Vám poskytne príslušná vodárenská spoločnosť alebo miestny úrad.

Poznámka: Zmäkčovač vody sa musí pridávať, ak má voda stredný až vysoký stupeň tvrdosti (od stupňa tvrdosti II). Postupujte podľa pokynov výrobcu. Množstvo pracieho prostriedku potom možno vždy upraviť podľa stupňa tvrdosti I (= mäkká).





Úroveň	Charakteristiky	Stupne tvrdosti vody	
		Nemecké °dH	Francúzske °T.H.
1	mäkká	0-7	0-15
2	stredná	8-14	16-25
3	tvrdá	15-21	26-37
4	veľmi tvrdá	> 21	> 37

i Mednarodni znaki za ravnanje s tkaninami







Te znake boste našli na tovarniških etiketah na oblekah, tkaninah ipd. S pomočjo teh znakov izberite ustrezen program pranja.

NORMALNO PRANJE   PRANJE OBCUTLJIVEGA PERILA	 Pranje pri največ 95°C	 Pranje pri največ 60°C	 Pranje pri največ 40°C	 Pranje pri največ 30°C	 Ročno pranje	 Pranje ni dovoljeno
		 				

 BELJENJE	 Beljenje v hladni vodi	 Beljenje ni dovoljeno
---	---	--

 LIKANJE	 Visoka temp. do 200°C	 Srednja temp. do 150°C	 Nizka temp. do 110°C	 Likanje ni dovoljeno
--	--	---	---	---

 KEMIČNO ČIŠČENJE	 Dovoljena vsa čist. sredstva	 Samo perkloretilen, petrolej ali čisti alkohol, R 111 & R 113	 Samo čistilni bencin, čisti alkohol in R 113	 Kemično čiščenje ni dovoljeno
---	---	--	---	---

 SUŠENJE	 Ležeče	 Na vrvi (obešeno)	 Na obešalniku	 pri višji temp.  pri nižji temp. V sušilniku	 Sušenje v sušilniku ni dovoljeno
--	---	--	--	---	--

Starostlivosť a čistenie

Pred každým čistením a údržbou musíte ODPOJIť spotrebič od elektrického napájania.

Odstraňovanie vodného kameňa

Voda bežne obsahuje rozpustené minerálne látky, ktoré sa usadzujú vo forme vodného kameňa. Preto je dobrým pravidlom pravidelne používať zmäččovací prostriedok. Robte tak nezávisle na praní, dodržiavajte pokyny výrobcu zmäččovadla.

Napomôže to predchádzať tvorbe vodného kameňa.

Po každom praní

Určitú dobu nechajte dvierka otvorené. Predídete tak tvorbe plesne a nepríjemného pachu, ktoré by sa mohli tvoriť vnútri spotrebiča. Pootvorenie dvierok po praní okrem toho napomáha ochrane tesnenia dvierok.

Program prania na údržbu práčky

Pri používaní nízkych teplôt prania je možné, že sa vnútri bubna budú usadzovať zvyšky z prania.

Odporúčame vám preto pravidelne vykonávať program prania na údržbu práčky.

Vykonanie programu na údržbu:

- Bubon musí byť prázdny.
- Nastavte program prania pri najvyššej teplote.
- Použite bežné dávkovanie pracieho prostriedku, musí to byť prášok s biologickými vlastnosťami.

Čistenie vonkajšieho povrchu práčky

Vonkajší povrch práčky umývajte iba vodou so saponátom, potom ho dôkladne osušte.

Dôležité upozornenie: na čistenie práčky nepoužívajte metanol, rozpúšťadlá ani iné podobné prostriedky.

Zásuvka dávkovača pracích prostriedkov

Zásuvku na pracie prostriedky musíte pravidelne čistiť.

1. Zásuvku na pracie prostriedky vyberte rozhodným potiahnutím.

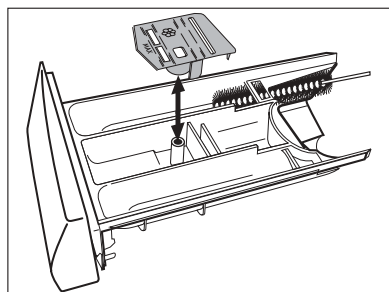

2. Vyberte vložku na avivážny prostriedok zo strednej priehradky.
3. Jednotlivé časti umyte vodou.
4. Zatlačte vložku na avivážny prostriedok nadoraz, aby zapadla na miesto.
5. Vyčistite časti práčky, hlavne dýzy v hornej časti zásuvky kefkou.
6. Vložte zásuvku na pracie prostriedky na lišty a zatlačte ju.

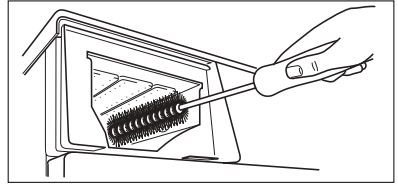

Vypúšťacie čerpadlo

Čerpadlo sa musí pravidelne kontrolovať, a to predovšetkým

- voda z práčky sa neodčerpáva a/alebo práčka neodstreďuje
- práčka vydáva nezvyčajný zvuk následkom sponiek, mincí a pod., ktoré blokujú čerpadlo.

Postupujte nasledovne:

1. Spotrebič odpojte od siete.
2. Ak je to potrebné, počkajte, kým voda nevychladne.
3. Otvorte dvierka čerpadla.
4. pod čerpadlo umiestnite nádobu, v ktorej sa zachytí vytekajúca voda.
5. Vytiahnite pohotovostnú vypúšťaciu hadičku, nasmerujte ju do nádoby a odstráňte viečko.

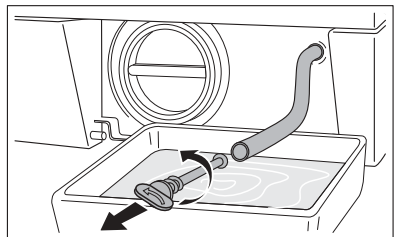
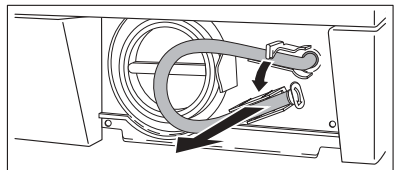
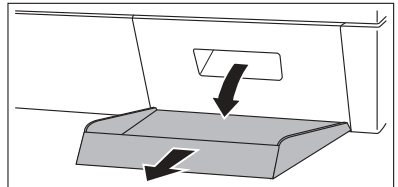

6. Keď voda prestane vytekať, odskrutkujte kryt čerpadla a vyberte ho. Pri vyberaní čerpadla majte vždy poruke handru, aby ste mohli utrieť vytečenú vodu.
7. Odstráňte všetky predmety, ktoré by mohli prekážať v otáčaní čerpadla.
8. Namontujte viečko späť na pohotovostnú vypúšťaciu hadičku a vložte ju na miesto.
9. Úplne zaskrutkujte kryt čerpadla.
10. Zatvorte dvierka čerpadla.

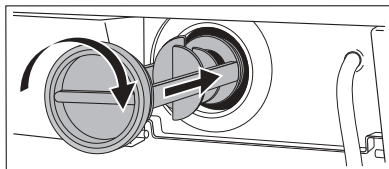
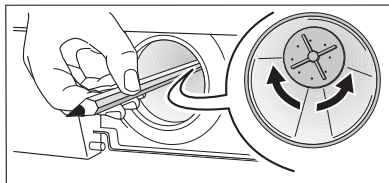
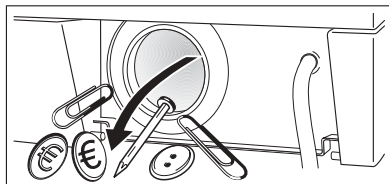
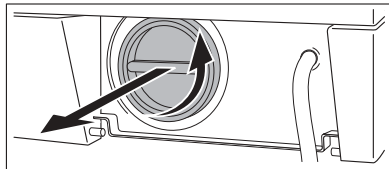

Upozornenie!

Počas používania spotrebiča a v závislosti od nastaveného programu môže byť v čerpadle horúca voda. Kryt čerpadla nikdy nevyberajte počas cyklu prania, vždy počkajte, kým spotrebič neukončí cyklus a kým sa nevyprázdni. Pri spätnom umiestnení krytu skontrolujte, či je dobre utiahnutý, aby sa predišlo vytečeniu vody a aby ho nemohli vybrať malé deti.

Filter prívodu vody

Ak spozorujete, že trvá dlhšie, kým sa práčka naplní, skontrolujte, či nie je upchatý filter v prívodnej hadici.

1. zatvorte vodovodný ventil.
2. Odskrutkujte hadicu z vodovodného ventilu.
3. Filter v hadici vyčistite tvrdou kefou.
4. Hadicu naskrutkujte späť na vodovodný ventil.

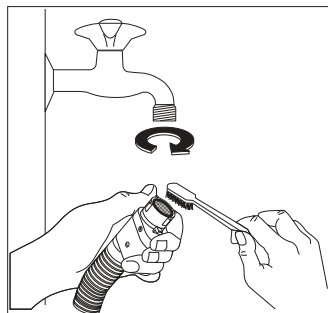

Ochranné opatrenia pred zamrznutím

Ak je práčka nainštalovaná na mieste, kde môžu teploty klesnúť pod 0°C, postupujte nasledovne:

1. Zatvorte vodovodný ventil a prírodnú hadicu odskrutkujte z ventilu.
2. Vložte koniec pohotovostnej vypúšťacej hadičky a koniec prírodnej hadice do vaničky položenej na podlahe a nechajte vodu vytečť.
3. Prírodnú hadicu naskrutkujte späť a po uzavretí viečkom vložte pohotovostnú vypúšťaciu hadičku na jej miesto.

Keď to urobíte, z práčky sa odstráni všetka voda. Vylúči sa tak možnosť tvorby ľadu a tým aj poškodenia spotrebiča.

Keď chcete práčku znovu použiť, skontrolujte, či je teplota v miestnosti vyššia ako 0°C.

Dôležité upozornenie! Po každom vypustení vody pomocou pohotovostnej vypúšťacej hadičky treba naliať 2 litre vody do priehradky na prací prostriedok pre hlavné pranie a potom spustiť program odčerpania vody. Tým sa aktivuje zariadenie EKO VENTILU, aby sa predišlo tomu, že časť pracieho prostriedku ostane pri nasledujúcom praní nevyužitá.

Pohotovostné vypustenie vody

Ak sa voda nedá odčerpať, pri vypustení vody z práčky postupujte nasledovne:

1. vytiahnite zástrčku zo sieťovej zásuvky;
2. zatvorte vodovodný ventil;
3. ak je to potrebné, počkajte, kým voda nevychladne;
4. Otvorte dvierka čerpadla;
5. na podlahu položte vaničku a koniec pohotovostnej vypúšťacej hadičky nasmerujte do vaničky. Odstráňte viečko. Voda vytečie do vaničky. Keď je vanička <plná, naskrutkujte viečko späť na hadičku. Vyprázdnite vaničku. Zopakujte postup, kým voda neprestane vytekať;
6. podľa potreby vyčistite čerpadlo podľa horeuvedených pokynov;
7. po uzavretí a po zapojení práčky k elektrickej sieti vráťte pohotovostnú vypúšťaciu hadičku na miesto;
8. zaskrutkujte kryt čerpadla a zatvorte dvierka.

Niečo nefunguje

Niektoré problémy sú spôsobené nedodržaním jednoduchých úkonov údržby alebo prehliadnutím a možno ich jednoducho odstrániť bez pomoci technika. Predtým, ako zavoláte servisné stredisko, skontrolujte doluuvedený zoznam.

Počas činnosti práčky je možné, že začne blikať **žltá kontrolka ŠTART/PAUZA**, na displeji sa zobrazí jeden z nasledujúcich kódov alarmu a bude znieť každých 20 sekúnd zvukové znamenie, čo znamená, že spotrebič nefunguje:

- *E10* : problém s prívodom vody
- *E20* : problém s odtokom vody
- *E40* : otvorené dvierka.
- *EFD* : Aktivovaný systém proti vytopeniu

Po odstránení problému stlačte tlačidlo ŠTART/PAUZA, aby sa program znovu zapol. Ak po všetkých kontrolách problém pretrváva, zavolajte miestne servisné stredisko.

Problém	Možná príčina/Riešenie
<p>Práčka sa nezapne:</p>	<p>Dvierka nie sú zatvorené. <i>E40</i></p> <ul style="list-style-type: none"> • Zatvorte dvierka. <p>Zástrčka nie je správne zasunutá do zásuvky elektrickej siete.</p> <ul style="list-style-type: none"> • Vsuňte zástrčku do zásuvky elektrickej siete. <p>V zásuvke nie je elektrina.</p> <ul style="list-style-type: none"> • Prosím, skontrolujte elektrickú sieť v domácnosti. <p>Vypálila sa hlavná poistka.</p> <ul style="list-style-type: none"> • Vymeňte poistku. <p>Volič programu nie je v správnej polohe a nie je stlačené tlačidlo ŠTART/PAUZA.</p> <ul style="list-style-type: none"> • Prosím, otočte volič programu a stlačte ešte raz tlačidlo ŠTART/PAUZA. <p>Bolo nastavené odloženie štartu.</p> <ul style="list-style-type: none"> • Ak sa má bielizeň vyprať hneď, zrušte odloženie štartu.

Problém	Možná príčina/Riešenie
Práčka nenapúšťa vodu:	<p>Zatvorený prívodný ventil vody. <i>E10</i></p> <ul style="list-style-type: none"> • Otvorte vodovodný ventil. <p>Prívodná hadica je zalomená alebo stlačená. <i>E10</i></p> <ul style="list-style-type: none"> • Skontrolujte zapojenie prívodnej hadice. <p>Je upchatý filter v prívodnej hadici. <i>E10</i></p> <ul style="list-style-type: none"> • Vyčistite filter v prívodnej hadici. <p>Dvierka nie sú dobre zatvorené. <i>E40</i></p> <ul style="list-style-type: none"> • Zatvorte dvierka.
Práčka sa naplní, ale ihneď vypúšťa vodu:	<p>Koniec odtokovej hadice je príliš nízko.</p> <ul style="list-style-type: none"> • Pozrite príslušný odsek v časti «odčerpanie vody».
Voda z práčky sa neodčerpáva a/alebo práčka neodstreďuje:	<p>Odtoková hadica je stlačená alebo zalomená. <i>E20</i></p> <ul style="list-style-type: none"> • Skontrolujte zapojenie odtokovej hadice. <p>Je upchaté vypúšťacie čerpadlo. <i>E20</i></p> <ul style="list-style-type: none"> • Vyčistite vypúšťacie čerpadlo. <p>Je nastavená voliteľná funkcia ODLOŽENIE ODSTREĐOVANIA alebo NOČNÝ CYKLUS.</p> <ul style="list-style-type: none"> • Zrušte voliteľnú funkciu ODLOŽENIE ODSTREĐOVANIA alebo NOČNÝ CYKLUS. <p>Bielizeň nie je dobre rozložená v bubne.</p> <ul style="list-style-type: none"> • Bielizeň v bubne rozložte znovu.
Na podlahe je voda:	<p>Použili ste veľké množstvo pracieho prostriedku alebo nevhodný prostriedok (tvorba veľkého množstva peny).</p> <ul style="list-style-type: none"> • Znížte množstvo pracieho prostriedku alebo použite iný. <p>Skontrolujte, či voda neuniká na niektorom prípoji prívodnej hadice. Nie vždy je to ľahké, pretože voda steká po hadici; skontrolujte, či nie je vlhká.</p> <ul style="list-style-type: none"> • Skontrolujte zapojenie prívodnej hadice. <p>Odtoková hadica je poškodená.</p> <ul style="list-style-type: none"> • Vymeňte ju za novú. <p>Po čistení čerpadla ste nenasadili späť viečko na pohotovostnú vypúšťaciu hadičku.</p> <ul style="list-style-type: none"> • Namontujte viečko späť na pohotovostnú vypúšťaciu hadičku a vložte ju na miesto.

Problém	Možná príčina/Riešenie
Neuspokojúce výsledky prania:	<p>Bolo použité malé množstvo pracieho prostriedku alebo nevhodný prací prostriedok.</p> <ul style="list-style-type: none"> • Zvýšte množstvo pracieho prostriedku alebo použite iný prášok. <p>Zájdene škvry neboli ošetrené pred praním.</p> <ul style="list-style-type: none"> • Na odolné škvry použite prostriedky dostupné na trhu. <p>Nebola nastavená správna teplota prania.</p> <ul style="list-style-type: none"> • Skontrolujte, či ste nastavili správnu teplotu. <p>Nadmerné množstvo bielizne.</p> <ul style="list-style-type: none"> • Vložte do bubna menej bielizne.
Dvierka sa nedajú otvoriť:	<p>Program je ešte v činnosti.</p> <ul style="list-style-type: none"> • Počkajte na ukončenie cyklu prania. <p>Zámka dvierok sa neuvolnila.</p> <ul style="list-style-type: none"> • Počkajte niekoľko minút. <p>V bubne práčky je voda.</p> <ul style="list-style-type: none"> • Na vypustenie vody zvolte program odčerpanie vody alebo odstredovanie.
Práčka vibruje alebo je nadmerne hlučná:	<p>Neboli odstránené prepravné skrutky a obalový materiál.</p> <ul style="list-style-type: none"> • Skontrolujte správnu inštaláciu spotrebiča. <p>Neboli správne nastavené vyrovnávacie nožičky</p> <ul style="list-style-type: none"> • Skontrolujte, či je spotrebič vo vodorovnej polohe. <p>Bielizeň nie je dobre rozložená v bubne.</p> <ul style="list-style-type: none"> • Bielizeň v bubne rozložte znovu. <p>Možno je v bubne málo bielizne.</p> <ul style="list-style-type: none"> • Vložte viac bielizne.
Odstredovanie sa spúšťa s oneskorením alebo práčka vôbec neodstreďuje:	<p>Zariadenie na elektronickú detekciu nevyváženosti prerušilo cyklus, pretože bielizeň nie je v bubne rovnomerne rozložená. Bielizeň sa opätovne rozloží pri opačnom otáčaní bubna. Toto sa môže niekoľkokrát zopakovať, kým sa odstráni nerovnováha a kým sa bielizeň nezačne normálne odstredovať. Ak po niekoľkých minútach nie je bielizeň v bubne rovnomerne rozložená, práčka nebude odstredovať.</p> <ul style="list-style-type: none"> • Bielizeň v bubne rozložte znovu.

Problém	Možná príčina/Riešenie
Práčka vydáva nezvyčajný zvuk:	Spotrebič je vybavený motorom, ktorého zvuk sa odlišuje od zvuku bežných motorov. Tento nový motor zabezpečuje jemnejšie zapnutie a rovnomernejšie rozloženie bielizne pri odstreďovaní, ako aj zvýšenie stability práčky.
V bubne nevidno vodu:	Práčky s modernou technológiou pracujú veľmi hospodárne, s minimálnym množstvom vody bez toho, že by bola znížená ich účinnosť.

Ak problém neviete identifikovať a vyriešiť, zavolajte naše servisné stredisko. Predtým, ako zavoláte, poznačte si model, sériové číslo a dátum nákupu práčky: servisné stredisko bude tieto informácie vyžadovať.

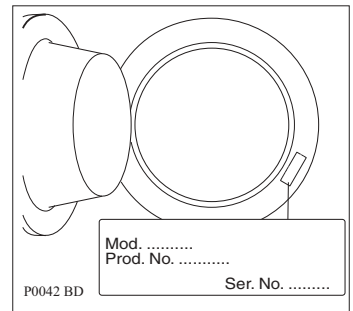

Technické údaje

Rozmery	Šírka Výška Hĺbka (vrátane dvierok)	60 cm 85 cm 63 cm
Elektrické zapojenie Napätie - Príkon - Poistka	Informácie o elektrickej prípojke sa uvádzajú na typovom štítku, ktorý sa nachádza na vnútornom okraji dvierok spotrebiča	
Tlak privádzanej vody	Minimálny Maximálny	0,05 MPa 0,8 MPa
Maximálna náplň	Bavlna Syntetika, Jemná bielizeň a Viskóza Džínsy Prikrývky a Vlna (ručné pranie) Športové bundy Šport intenzívny Jedn. žehlenie Spodná bielizeň a hodváb Rýchly intenzívny	7,0 kg 3,5 kg 3,5 kg 2,0 kg 3,0 kg 3,0 kg 1,5 kg 1,0 kg 5,0 kg
Rýchlosť odstredovania	Maximálna	1200 ot/min



Údaje o spotrebe

Program	Spotreba vody (v litroch)	Spotreba energie v kWh	Dĺžka programu (v minútach)
Bavlna 95°	65	2,15	Dĺžky trvania programov sú na displeji ovládacieho panela.
Hygienický 60°	72	1,7	
MIX 40°	49	1,35	
Džínsy 60°	57	0,9	
Syntetika 40°	53	0,6	
Jedn. žehlenie 40°	63	0,45	
Jemná bielizeň 40°	63	0,6	
Viskóza 40°	65	0,55	
Plákania	50	0,1	
Odčerpanie vody	-	-	
Odstreďovanie	-	-	
Prikrývky 40°	75	0,35	
Vlna 40°	61	0,45	
Spodná bielizeň 40°	59	0,4	
Hodváb 30°	53	0,3	
Športové bundy 40°	72	0,5	
Šport intenzívny 40°	70	0,75	
20 MIN.- 3 Kg 30°	39	0,18	
Rýchly intenzívny 60°	50	1,05	
(*) Eko 60°	49	1,19	



Údaje o spotrebe v tejto tabuľke sú iba orientačné, pretože sa môžu meniť v závislosti od množstva a druhu bielizne, od teploty privádzanej vody a od teploty prostredia. Údaje sa pri každom programe vzťahujú na najvyššie teploty.



(*) "Úsporný program pri 60°C" s hmotnosťou náplne 7 kg je referenčným programom pre údaje pre štítk s energetickými údajmi, v súlade s európskou normou EHS 92/75.

Inštalácia

Rozbalenie

Pred používaním spotrebiča musíte odstrániť všetky prepravné skrutky a obaly.

Odporúčame Vám odložiť si všetky prepravné súčiastky, aby ste ich v prípade nasledujúcej prepravy mohli namontovať.

1. Po kompletnom odstránení obalu opatrne uložte zariadenie na zadnú stranu, aby ste mohli odstrániť polystyrénový podstavec, na ktorom je uložené.

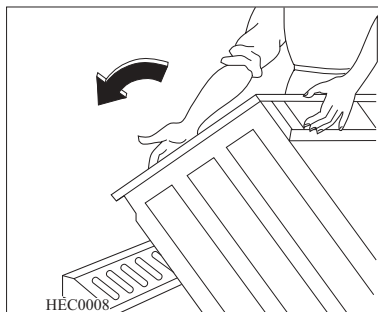

2. Uvoľnite napájací kábel a vypúšťaciu hadicu z úchytiak na zadnej strane zariadenia.

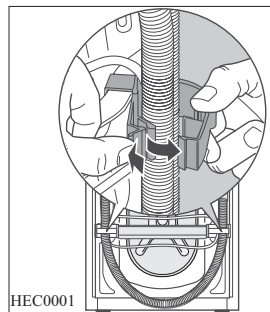

3. Použitím vhodného kľúča odskrutkujte a vytiahnite stredovú zadnú skrutku **A**.

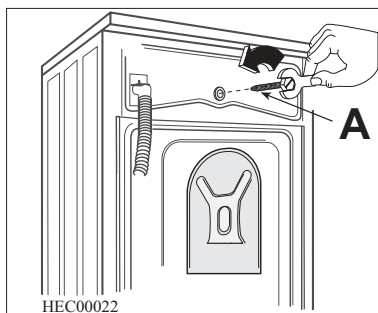

4. Vyskrutkujte a vyberte dve veľké zadné skrutky B a šesť menších skrutiek C.

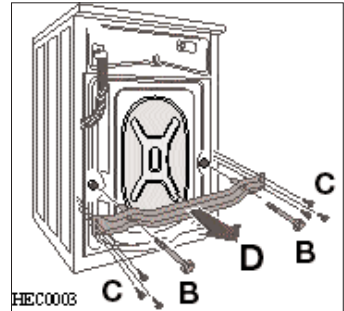

5. Odmontujte konzolu D a utiahnite šesť menších skrutiek C. Vytiahnite príslušnú plastovú vymedzovaciu vložku E.

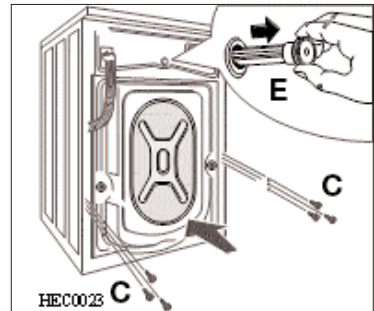

6. Otvorte dvierka, vytiahnite prírodnú hadicu z bubna a odstráňte polystyrénový blok prilepený k tesneniu dvierok lepiacou páskou.

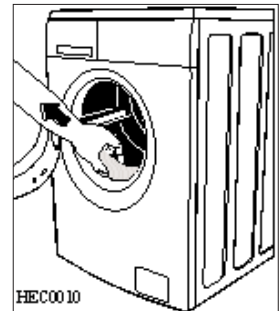

7. Do malého horného otvoru a dvoch širokých otvorov vložte odpovedajúce plastové krytky uložené vo vrecúšku obsahujúcom návod na použitie.
8. Pripojte prírodnú vodovodnú hadicu podľa popisu v odseku «Prívod vody».

Všetky rôzne plastové zasúvacie viečka sa dodávajú so spotrebičom v plastovom vrecku s návodom.

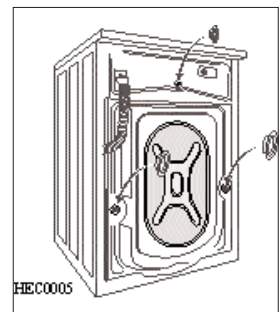

Umiestnenie a vyrovnanie do vodorovnej polohy

Práčku nainštalujte na plochú a tvrdú podlahu. Ubezpečte sa, že koberec, podlahová krytina a pod. nebráni cirkulácii vzduchu.

Pred postavením na malé dlaždice podložte gumový podložku.

Nikdy sa nepokúšajte naprávať nerovnosti podkladu podkladaním kúskov dreva, lepenky alebo podobných materiálov pod práčku.

Ak nie je možné vyhnúť sa umiestneniu práčky vedľa plynového sporáka alebo piecky na uhlie, medzi oba spotrebiče musíte vložiť izolačný panel pokrytý hliníkovou fóliou zo strany obrátenej k sporáku alebo piecke.

Práčka sa nesmie inštalovať v miestnostiach, kde teplota môže klesnúť pod nulu.

Prívodná vodovodná hadica ani vypúšťacia hadica nesmie byť zalomená.

Dbajte, aby bol nainštalovaný spotrebič ľahko prístupný technika v prípade vzniku poruchy.

Práčku pozorne vyrovnejte do vodorovnej polohy zaskrutkovaním nastaviteľných nožičiek. Na vyrovnanie nerovností podlahy pod práčku nikdy nekladte lepenku, drevenú dosku a podobný materiál.

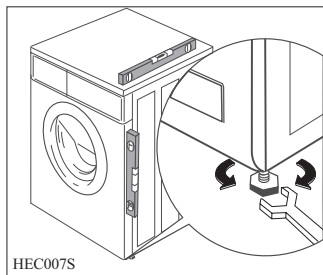

Automatická nožička: Zadná nožička na ľavej strane práčky má funkciu pohlcovať vibrácie na ľavom zadnom rohu pri zaťažení spotrebiča. Automatická nožička zaručí, že spotrebič sa pri žiadnej rýchlosti odstreďovania nebude pohybovať. Za bežných podmienok automatickú nožičku netreba nastavovať.

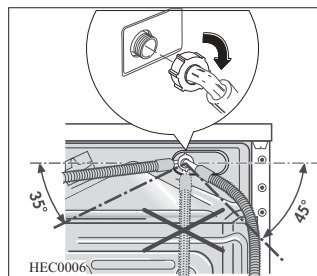

Prívod vody

S práčkou sa dodáva prívodná hadica, ktorú nájdete v bubne práčky.

Na pripojenie vody nepoužívajte hadicu z predošlého zariadenia.

Tento spotrebič musí byť pripojený k rozvodu studenej vody.

1. Otvorte presklené dverka a vyberte prívodnú hadicu.
2. Hadicu pripájajte rohovou prípojkou k práčke.

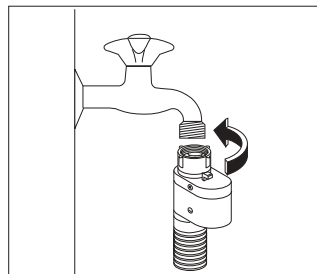



Neumiestňujte prívodnú hadicu smerom dolu. Nasmerujte hadicu doľava alebo doprava v závislosti od polohy vášho vodovodného kohútika.

3. Nastavte správne hadicu povolením kruhovej matice.

Po nastavení prívodnej hadice do predpísanej polohy sa uistite, že ste dotiahli maticu, aby ste zabránili úniku vody.

4. Zapojte hadicu k uzáveru so závitom 3/4. Vždy používajte hadicu dodanú spolu so zariadením.

Prívodná hadica sa nesmie predlžovať. Ak je veľmi krátka a nemožno premiestniť vodovodný ventil, musíte kúpiť novú dlhšiu hadicu, špeciálne navrhnutú pre tento druh použitia.

Zariadenie proti vytopeniu Water-stop

Prívodná hadica sa dodáva s vodným uzáverom chrániacim proti poškodeniu spôsobenému únikmi vody v hadici, ku ktorým môže dochádzať v dôsledku prirodzeného starnutia hadice. Túto chybu indikuje červený ukazovateľ v okienku "A". Ak by k tomu došlo, zatvorte vodovodný ventil a obráťte sa na Servisné Stredisko so žiadosťou o výmenu hadice.

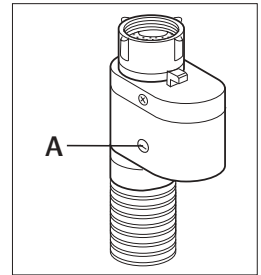

Vypúšťanie vody

Koniec odtokovej hadice môžete umiestniť tromi spôsobmi:

Zavesený cez okraj umývadla použitím plastového ohybu, ktorý sa dodáva spolu s práčkou.

V tomto prípade dávajte pozor, aby sa koniec nemohol pri vypúšťaní vody uvoľniť.

Hadicu môžete upevniť kúskom špagátu ku kohútiku umývadla alebo k stene.

Do odtokového potrubia umývadla. Táto prípojka musí byť nad sifónom, aspoň 60 cm nad podlahou.

Priamo do odtokového potrubia vo výške aspoň 60 cm a najviac 90 cm.

Koniec odtokovej hadice musí byť vždy **odvetraný**, t.j. vnútorný priemer odtokového potrubia musí byť väčší ako vonkajší priemer odtokovej hadice.

Odtoková hadica nesmie byť zalomená.

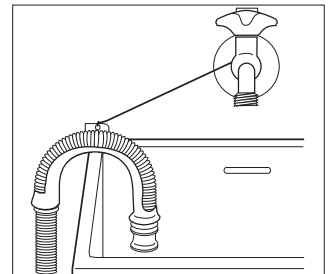

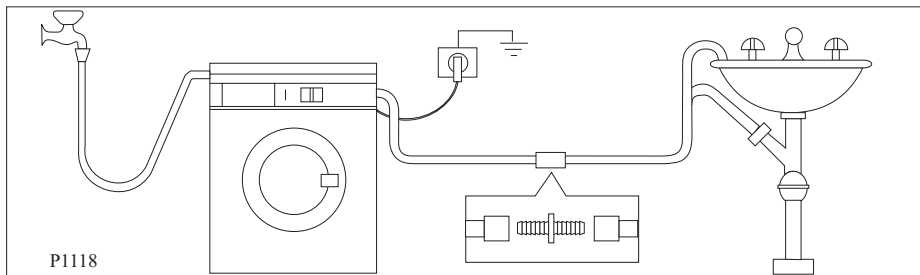

Dôležité upozornenie!

Vypúšťacia hadica môže byť predĺžená najviac na 4 metre. Ďalšia vypúšťacia hadica a spojka je k dispozícii v miestnom servisnom stredisku.

Elektrické zapojenie

Táto práčka je navrhnutá na činnosť pri jednofázovom napájaní s napätím 220-230 V a 50 Hz.

Skontrolujte, či elektrická sieť v domácnosti znesie požadované zaťaženie (2,2 kW), pričom berte do úvahy aj činnosť iných spotrebičov.



Práčku zapojte do elektrickej siete prostredníctvom uzemnenej zásuvky. Práčka musí byť uzemnená!



Výrobca nepreberá akúkoľvek zodpovednosť za ujmu ani za úraz spôsobený nedodrzaním hore uvedenej bezpečnostnej zásady.

Priame zapojenie

V prípade trvalého pripojenia je potrebné, aby ste si nainštalovali dvojpólový spínač medzi spotrebičom a elektrickým rozvodom (sieťou), s minimálnym odstupom 3 mm medzi prepínacími kontaktmi a typu vhodného pre požadované zaťaženie, a súlade s platnými elektrotechnickými predpismi.

Prepínač nesmie v žiadnom mieste prerušiť žltozelený uzamňovací kábel. Túto operáciu musí vykonávať kvalifikovaný elektrikár.



Po inštalácii práčky musí byť prívodný elektrický kábel ľahko prístupný.



Ak napájací kábel spotrebiča treba vymeniť, výmenu smie vykonať iba pracovník servisného strediska.

Ochrana životného prostredia

Obalový materiál

Materiály označené symbolom  sú recyklovateľné.

>PE<=polyetylén

>PS<=polystyrén

>PP<=polypropylén

Znamená to, že sa môžu recyklovať po ich vložení do príslušných zberných nádob.

Starý spotrebič

Starý spotrebič odovzdajte v príslušnom zbernom stredisku. Pomôžte udržať Vaše mesto čisté!

Symbol  na výrobku alebo na jeho obale znamená, že sa s ním nemôže zaobchádzať ako s komunálnym odpadom. Namiesto toho ho treba odovzdať v zbernom stredisku na recykláciu elektrických a elektronických zariadení. Zabezpečte, že tento výrobok bude zlikvidovaný správnym postupom, aby ste predišli negatívnym vplyvom na životné prostredie a ľudské zdravie, čo by bolo spôsobené nesprávnym postupom pri jeho likvidácii. Podrobnejšie informácie o recyklácii tohto výrobku dostanete od zástupcov výrobcu, v zberných surovinách alebo u predajcu, kde ste spotrebič kúpili.

Ekologické rady

V záujme úspory vody a energie, ako aj v záujme ochrany životného prostredia odporúčame dodržiavať niekoľko rád:

- Bežne zašpinenú bielizeň perte bez predprania, ušetríte tak prací prostriedok, vodu a čas (chráni sa tým aj životné prostredie!).
- Práčka pracuje hospodárnejšie s plnou náplňou.
- Vhodným ošetrením pred praním môžete odstrániť škvrny a hrubú špinu; potom môžete bielizeň vyprať pri nižšej teplote.
- Pracie prostriedky dávajte v závislosti od tvrdosti vody, stupňa ušpinenia a množstva bielizne, ktoré treba vyprať.

Záruka/Servisná služba

Electrolux Slovakia poskytuje záručnú dobu 2 roky od dňa zakúpenia spotrebiča. Podrobnosti o záručných podmienkach sa dozviete zo záručného listu, ktorý obdržíte od svojho predajcu pri kúpe spotrebiča. Súčasťou záručného listu je aj zoznam zmluvných servisných partnerov.

Electrolux Slovakia s.r.o., Seberíniho 1,

821 03 Bratislava

tel: +421 (0)2 4333 4322, 4355

fax: +421 (0)2 4333 6976

e-mail: zakaznicke.centrum@electrolux.sk



Európska Záruka

Spoločnosť Electrolux poskytuje na tento spotrebič záruku vo všetkých krajinách, ktorých zoznam sa uvádza na zadnej strane, v priebehu záručnej lehoty uvedenej v záruke na spotrebič alebo určenej zákonom. Ak sa presťahujete z jednej z týchto krajín do inej krajiny, ktorá sa uvádza v zozname, pri splnení nasledujúcich podmienok záruka na spotrebič prechádza spolu s vami:-

- Záručná lehota na spotrebič začína plynúť dátumom prvého zakúpenia spotrebiča preukázaného predložením platného dokumentu o kúpe vydaného predajcom tohto spotrebiča.
- Záručná lehota na spotrebič je rovnaká a jej rozsah je zhodný z hľadiska práce a dielcov, ako u záruky existujúcej vo vašej novej krajine pobytu pre daný konkrétny model alebo typový rad spotrebičov.
- Záruka na spotrebič platí osobne pre pôvodného kupujúceho spotrebiča a nemôže byť prevedená na iného používateľa.
- Spotrebič bol nainštalovaný a používaný v súlade s pokynmi vydanými spoločnosťou Electrolux a používa sa iba v rámci domácnosti, t. j. nepoužíva sa na komerčné účely.
- Spotrebič bol nainštalovaný v súlade so všetkými príslušnými predpismi platnými vo vašej novej krajine pobytu.

Ustanovenia tejto Európskej záruky nemajú žiadny vplyv na práva, ktoré máte zo zákona.

www.electrolux.com

		
Albania	+35 5 4 261 450	Rr. Pjeter Bogdani Nr. 7 Tirane
Belgique/België/Belgien	+32 2 363 04 44	Bergensesteenweg 719, 1502 Lembeek
Česká republika	+420 2 61 12 61 12	Budějovická 3, Praha 4, 140 21
Danmark	+45 70 11 74 00	Sjællandsgade 2, 7000 Fredericia
Deutschland	+49 180 32 26 622	Muggenhofer Str. 135, 90429 Nürnberg
Eesti	+37 2 66 50 030	Pärnu mnt. 153, 11624 - Tallinn
España	+34 902 11 63 88	Carretera M-300, Km. 29,900 Alcalá de Henares Madrid
France	www.electrolux.fr	
Great Britain	+44 8705 929 929	Addington Way, Luton, Bedfordshire LU4 9QQ
Hellas	+30 23 10 56 19 70	4, Limnou Str., 54627 Thessaloniki
Hrvatska	+38 51 63 23 338	Slavonska avenija 3, 10000 Zagreb
Ireland	+353 1 40 90 753	Longmile Road Dublin 12
Italia	+39 (0) 434 558500	C.so Lino Zanussi, 26 - 33080 Porcia (PN)
Latvija	+37 17 84 59 34	Kr. Barona iela 130/2, LV-1012, Riga
Lituanija	+370 5 27 80 609	Verkių 2 9, 09108 Vilnius, Lithuania
Luxembourg	+35 2 42 43 13 01	Rue de Bitbourg, 7, L-1273 Hamm
Magyarország	+36 1 252 1773	H-1142 Budapest XIV, Erzsébet királyné útja 87
Nederland	+31 17 24 68 300	Vennootsweg 1, 2404 CG - Alphen aan den Rijn
Norge	+47 81 5 30 222	Risløkkvn. 2 , 0508 Oslo
Österreich	+43 18 66 400	Herziggasse 9, 1230 Wien
Polska	+48 22 43 47 300	ul. Kolejowa 5/7, Warsaw
Portugal	+35 12 14 40 39 39	Quinta da Fonte - Edifício Gonçalves Zarco - Q35-2774-518 Paço de Arcos
Romania	+40 21 451 20 30	Str. Garii Progresului 2, S4, 040671 RO
Schweiz-Suisse-Svizzera	+41 62 88 99 111	Industriestrasse 10, CH-5506 Mägenwil
Slovenija	+38 61 24 25 731	Tr aška 132, 1000 Ljubljana
Slovensko	+421 2 43 33 43 22	Electrolux Slovakia s.r.o., Electrolux Domáce spotrebiče SK, Seberiniho 1, 821 03 Bratislava
Suomi	www.electrolux.fi	
Sverige	+46 (0)771 76 76 76	Electrolux Service, S:t Göransgatan 143, S-105 45 Stockholm
Türkiye	+90 21 22 93 10 25	Tarlabaşı caddesi no : 35 Taksim Istanbul
Россия	+7 495 937 7837	129090 Москва, Олимпийский проспект, 16, БЦ «Олимпик»

www.electrolux.com

www.aeg.electrolux.cz

www.aeg.electrolux.sk

Změny vyhrazeny bez předchozího upozornění
Zmeny vyhradené bez predchádzajúceho upozornenia

192 998 280-00-272007

PERFEKT IN FORM UND FUNKTION

