



L 87484 EFL

DA Brugsanvisning



 **AEG**
perfekt in form und funktion

INDHOLD

1. OM SIKKERHED	3
2. SIKKERHEDSANVISNINGER	4
3. TEKNISK INFORMATION	5
4. PRODUKTBESKRIVELSE	6
5. BETJENINGSPANEL	7
6. PROGRAMMER	12
7. FORBRUGSVÆRDIER	15
8. FØR IBRUGTTAGNING	16
9. ILÆGNING AF VASKETØJET	16
10. RÅD	20
11. VEDLIGEHOLDELSE OG RENGØRING	21
12. FEJLFINDING	26
13. INSTALLATION	28

FOR PERFEKTE RESULTATER

Tak fordi du valgte dette produkt fra AEG. Vi har skabt det, så du kan nyde en ulastelig funktionsevne i mange år med nyskabende teknologi, der gør livet lettere – funktioner, som du ikke finder i almindelige apparater. Brug et par minutter på at læse mere – så du kan få det bedste ud af det.

Besøg vores websted for at:



Få rådgivning, brochurer, fejlfinding, serviceinformation:
www.aeg.com



Registrere dit produkt for bedre service:
www.aeg.com/productregistration



Købe tilbehør, forbrugsvarer og originale reservedele til dit apparat:
www.aeg.com/shop

KUNDEPLEJE OG SERVICE

Vi anbefaler brugen af originale reservedele.

Sørg for at have følgende data tilgængelig, når du kontakter service.

Du finder oplysningerne på maskinens typeskilt. Model, PNC, Serienummer.



Advarsel /Forsigtig-Sikkerhedsanvisninger.



Generelle oplysninger og tips



Miljøoplysninger

Ret til ændringer uden varsel forbeholdes.

1. OM SIKKERHED

Læs brugsanvisningen grundigt, før apparatet installeres og tages i brug. Producenten kan ikke drages til ansvar, hvis apparatet installeres forkert og anvendelsen forårsager skade. Opbevar altid brugsanvisningen sammen med apparatet til eventuel fremtidig brug.

1.1 Sikkerhed for børn og andre udsatte personer



ADVARSEL

Risiko for kvælning, personskade eller permanent invaliditet.

- Apparatet kan bruges af børn fra 8 år og opefter samt af personer med nedsat fysisk, sensorisk eller psykisk funktionsevne, eller som mangler den nødvendige erfaring eller viden, hvis de er under opsyn eller er blevet instrueret i at bruge apparatet på en sikker måde samt forstår de medfølgende farer.
- Børn må ikke lege med apparatet.
- Opbevar al emballage utilgængeligt for børn.
- Opbevar alle opvaskemidler utilgængeligt for børn.
- Lad ikke børn og husdyr komme tæt på apparatet, mens lugen er åben.
- Hvis apparatet har en børnesikring, anbefales det, at du aktiverer den.
- Rengøring og vedligeholdelse må ikke udføres af børn uden overvågning.

1.2 Generelt om sikkerhed

- Sluk for apparatet, og tag stikket ud af kontakten inden vedligeholdelse.
- Apparatets specifikationer må ikke ændres.
- Overhold den maksimale fyldning på 8 kg (se kapitlet "Programoversigt").

- Hvis netledningen er beskadiget, skal den af sikkerhedsgrunde udskiftes af producenten, dennes serviceværksted eller en tekniker med tilsvarende kvalifikationer.
- Vandtrykket (minimum og maksimum) skal være mellem 0,5 bar (0,05 MPa) og 8 bar (0,8 MPa)
- Ventilationsåbningerne i bunden (hvis relevant) må ikke tildækkes af et gulvtæppe.
- Apparatet skal sluttes til vandledningsnettet ved hjælp af de nye medfølgende slangesæt. Gamle slangesæt må ikke genbruges.

2. SIKKERHEDSANVISNINGER

2.1 Installation

- Fjern al emballagen og transportboltene.
- Behold transportboltene. Når du flytter apparatet igen, skal du blokere tromlen.
- Undlad at installere eller bruge et beskadiget apparat.
- Undlad at installere eller bruge apparatet, når temperaturen er mindre end 0 °C, eller steder, hvor det udsættes for vejr.
- Følg den medfølgende brugsanvisning.
- Sørg for, at gulvet, hvor apparatet skal stå, er plant, stabilt, varmekfast og rent.
- Installér ikke apparatet på et sted, hvor apparatets luge ikke kan åbnes helt.
- Vær altid forsigtig, når du flytter apparatet, da det er tungt. Brug altid sikkerhedshandsker.
- Sørg for, at der er luftcirkulation mellem apparatet og gulvet.
- Juster benene for at få det nødvendige mellemrum mellem apparatet og tæppet.

Tilslutning, el



ADVARSEL

Risiko for brand og elektrisk stød.

- Apparatet skal tilsluttes strøm m/jord, jvf. Stærkstrømsreglementet.
- Sørg for, at de elektriske data på typeskiltet svarer til strømforsyningen. Hvis det ikke er tilfældet, skal du kontakte en elektriker.
- Brug altid en korrekt monteret lovlig tilslutningskontakt.
- Brug ikke multistik-adaptere og forlængerledninger.
- Pas på, du ikke beskadiger vægstikket og ledningen. Hvis der bliver behov for at udskifte apparatets netledning, skal det udføres af Electrolux Service A/S.
- Sæt først netstikket i stikkontakten ved installationens afslutning. Sørg for, at der er adgang til elstikket efter installationen.
- Undgå at slukke for apparatet ved at trække i ledningen. Tag altid selve netstikket ud af kontakten.
- Undgå at berøre netledningen eller netstikket, hvis du har våde hænder.
- Apparatet er i overensstemmelse med EU-direktiverne.

Tilslutning, vand

- Pas på du ikke beskadiger vandslan-gerne.
- Apparatet skal slttes til vandlednings-nettet ved hjælp af de nye medfølgen-de slangesæt. Gamle slangesæt må ikke genbruges.
- Inden du tilslutter apparatet til nye rør eller rør, som ikke har været i brug i lang tid, skal du lade vandet løbe, indtil det bliver klart.
- Kontrollér, at der ikke er nogen utæt-heder, første gang du bruger appa-ratet.

2.2 Brug



ADVARSEL

Risiko for personskade, elektrisk stød, brand, forbrændinger eller skade på apparatet.

- Brug apparatet i et husholdningsmiljø.
- Apparatets specifikationer må ikke ændres.
- Følg sikkerhedsanvisningen på opva-skemidlets emballage.
- Undlad at bruge brændbare produkter eller ting, der er fugtet med brændba-re produkter, i apparatet eller i nærhe-den af eller på dette.
- Rør ikke ved lugeglasset, mens et pro-gram er i gang. Glasset kan være varmt.

- Sørg for at fjerne alle metalgenstande fra vasketøjet.
- Undlad at sætte en beholder til ind-samling af evt. vandlækage under ap-paratet. Kontakt service for at sikre, hvilket tilbehør, der kan bruges.

2.3 Vedligeholdelse og rengøring



ADVARSEL

Risiko for skader på mennesker eller apparat.

- Sluk for apparatet, og tag stikket ud af kontakten inden vedligeholdelse.
- Undlad at bruge højtryksrenser eller damp til at rengøre apparatet.
- Rengør apparatet med en fugtig, blød klud. Brug kun et neutralt rengørings-middel. Brug ikke slibende midler, skuresvampe, opløsningsmidler eller metalliske genstande.

2.4 Bortskaffelse



ADVARSEL

Risiko for personskade eller kvælning.

- Tag stikket ud af kontakten.
- Klip elledningen af, og kassér den.
- Fjern lågens lås, så børn og kæledyr ikke kan blive lukket inde i apparatet.

3. TEKNISK INFORMATION

Mål	Bredde / Højde / Dybde	600 / 850 / 605 mm
	Samlet dybde	640 mm
Tilslutning, el:	Spænding	230 V
	Samlet effekt	2200 W
	Sikring	10 A
	Frekvens	50 Hz
Niveau af beskyttelse mod indtrængen af faste partikler og fugt sikres af beskyttelsesdækslet, undtagen hvor lavspændingsudstyr ikke har beskyttelse mod fugt.		IPX4

Vandtilførsels tryk	Minimum	0,5 bar (0,05 MPa)
	Maks.	8 bar (0,8 MPa)
Vandtilførsel ¹⁾		Koldt vand
Maksimal fyldning	Bomuld	8 kg
Centrifugeringshastighed	Maks.	1400 omdrejninger pr. minut

1) Forbind tilløbsslangen til en vandtilslutning/lukkeventil med et 3/4"-gevind.

4. PRODUKTBEKRIVELSE

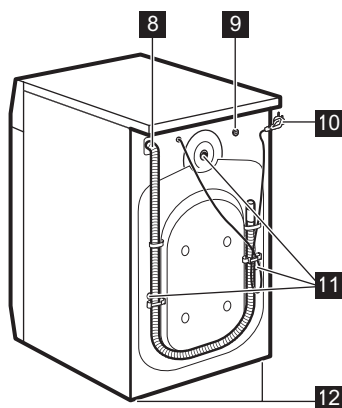
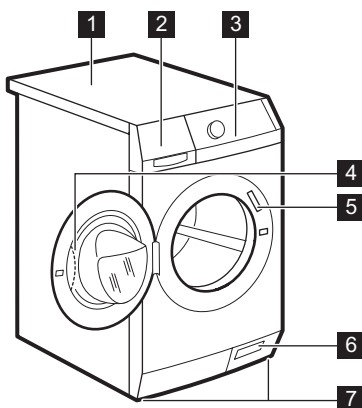

- 1** Topplade
- 2** Beholder til vaskemiddel
- 3** Betjeningspanel
- 4** Dørgreb
- 5** Typeskilt
- 6** Afløbspumpe

- 7** Ben til justering af maskinen
- 8** Afløbsslange
- 9** Vandtilførselsventil
- 10** Netledning
- 11** Transportbolte
- 12** Ben til justering af maskinen

4.1 Tilbehør

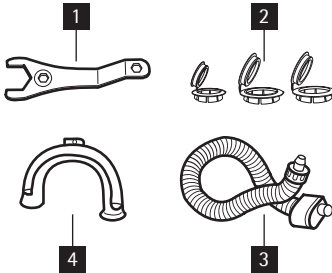

1 Gaffelnøgle

Til aftagelse af transportboltene.

2 Plastiklåg

Til at lukke hullerne på bagsiden efter fjernelse af transportboltene.

3 Tilløbslange med overløbssikring

Til at forhindre eventuel lækage

4 Plastikstyr til slange

Til at slutte afløbsslangen på vaskens kant.

4.2 Indstilling af børnesikring

- Når du aktiverer denne anordning, kan du ikke lukke lågen. Det forhindrer, at børn eller dyr kan smække sig inde i tromlen. For at aktivere anordningen skal du dreje den med uret, indtil rillen er vandret. For at deaktivere anordningen skal du dreje den mod uret, indtil rillen er lodret.

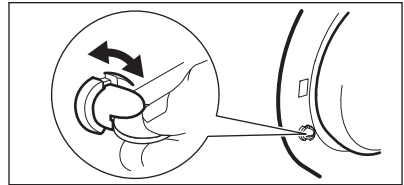

5. BETJENINGSPANEL

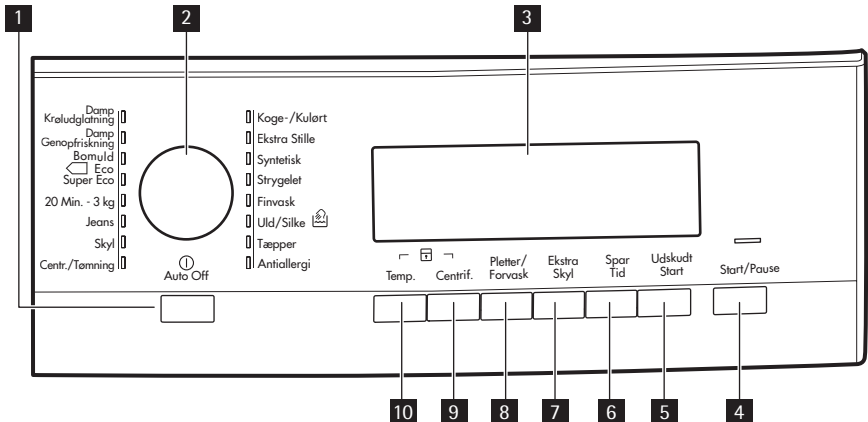

1 Tænd-/sluk-knap (Auto Off)

2 Programvælger

3 Visning

4 Start-Pause-knap (Start/Pause)

5 Udskudt start-knap (Udskudt Start)

6 Spar tid-Knap (Spar Tid)

7 Knappen Ekstra skyl (Ekstra Skyl)

8 Knappen Pletfjerner/forvask (Pletter/Forvask)

9 Knappen Centrifugering ved nedsat hastighed (Centrif.)

10 Temperatur-knap (Temp.)**5.1 Knappen Automatisk sluk****1**

Tryk på denne knap for at tænde eller slukke for maskinen. Der lyder et signal, når der tændes for maskinen.

AUTO OFF-funktionen deaktiverer automatisk maskinen, så den standser energiforbruget, når:

- Du ikke bruger maskinen i 5 minutter, inden du trykker på knappen **4**.

- Alle indstillinger annulleres.
- Tryk på knappen **1** for at tænde for maskinen igen.
- Indstil vaskeprogrammet og mulige tilvalg igen.

- Efter 5 minutter fra slutningen af vaskeprogrammet. Se 'Ved programslut'.

5.2 Programvælger **2**

Drej denne knap for at indstille et program. Den pågældende programlampe giver sig til at lyse.

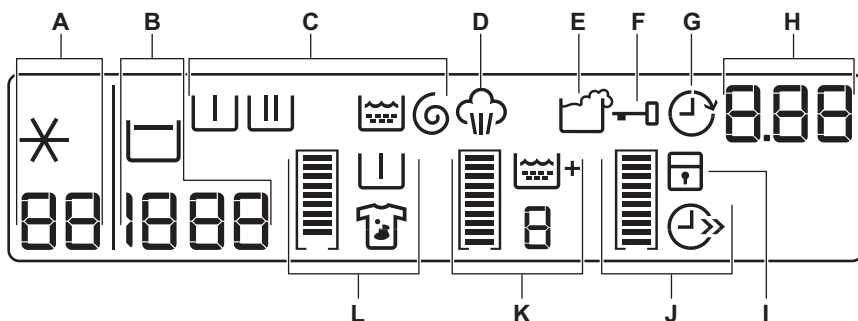









5.3 Display **3****Displayet viser:**

A	88	Temperaturen for det indstillede program
	*	Koldt vand
B	1888	Centrifugeringshastigheden for det indstillede program
	- - - -	Symbolet Ingen centrifugering ¹⁾
	☐	Symbolet Skullestop
C	 	Forvask-fase
	 	Vaskefase
	 	Skullefase
	⌀	Centrifugeringsfase



¹⁾ Kun tilgængeligt for centrifugerings-/udtømningsprogrammet.











Symboler for faserne

- Når et program er indstillet, tænder alle symbolerne for faserne, der er relateret til programmet.
- Når programmet starter, blinker kun symbolet for den igangværende fase.
- Når programmet er færdigt, lyser symbolet for den sidste fase.

D		Dampsymbolet tændes, når du indstiller et dampprogram.
E		Overdoseringen af vaskemiddel tændes ved afslutningen på en cyklus, når apparatet detekterer for meget vaskemiddel.
F		Du kan ikke åbne lågen, når symbolet er tændt. Du kan først åbne lågen, når symbolet er slukket. Hvis programmet er afsluttet, men symbolet forbliver tændt: <ul style="list-style-type: none"> • 'Skyllestop' er slået til. • Der står vand i tromlen.
G		Symbolet for udskudt start tændes, når du indstiller funktion for udskudt start.
H		<ul style="list-style-type: none"> • Programtiden Når programmet starter, tæller programtiden ned i trin af 1 minut.
		<ul style="list-style-type: none"> • Udskudt start Når du trykker på knappen for udskudt start, viser displayet den udskudte starttid.
		<ul style="list-style-type: none"> • Alarmkoder Hvis maskinen har en funktionsfejl, viser displayet alarmkoder. Se under 'Fejlfinding'.
I		<ul style="list-style-type: none"> • Displayet viser denne meddelelse i nogle sekunder, når: <ul style="list-style-type: none"> – Du indstiller en funktion, der ikke kan anvendes med programmet. – Du skifter program, mens det er i gang.
		<ul style="list-style-type: none"> • Når programmet er afsluttet.
I		Børnesikringssymbolet tændes, når denne anordning aktiveres.

Grafiske bjælker

	Den tomme indikatorbjælke vises kun, hvis den relaterede funktion er tilgængelig for det indstillede program.
 	Indikatorbjælken udfyldes alt efter de indstillede funktioner.

 Hvis du foretager et forkert valg, indikerer meddelelsen Err , at du ikke kan foretage valget.	
J	 Symbolet Tid tændes, når du indstiller en af programvarighederne:
	 • Forkortet varighed  • Ekstra kort
K	 Symbolet Ekstra skyl tændes, når denne funktion er aktiveret.
	 Værdien viser det samlede antal skylninger.  Indikatorbjælken fyldes helt ud, når du indstiller den til det maksimale antal skylninger.
L	 Symbolet Pletfjerner tændes, når du aktiverer funktionen.
	 Symbolet Forvask tændes, når du aktiverer funktionen.
	 Indikatorbjælken er ikke helt udfyldt, når du kun indstiller en af disse funktioner.  Indikatorbjælken er helt udfyldt, når du indstiller to funktioner.

5.4 Start/Pause-knap **4**

Tryk på knappen **4** for at starte eller afbryde et program.

5.5 Udskudt start-knap **5**

Tryk på knappen **5** for at udskyde starten af et program fra 30 minutter til 20 timer.

5.6 Knappen Tid **6**

Tryk på knappen **6** for at mindske programmets varighed.

- Tryk én gang for at indstille 'Forkortet varighed' for genstande med moderat snavs.
- Tryk to gange for at indstille 'Ekstra hurtigt' for genstande med meget lidt snavs.

 Visse programmer kan kun bruge en af de to funktioner.

5.7 Knap til ekstra skyl **7**

Tryk på knappen **7** for at tilføje skyllefasen til et program.

Brug denne funktion af hensyn til personer, der er allergiske over for vaskemiddel, og i områder med blødt vand.

5.8 Knappen Pletfjernerforvask **8**

Tryk på knappen **8** for at tilføje pletfjerner- og/eller en forvask-fase til et program.

Tryk gentagne gange på knappen for at aktivere et eller to tilvalg. Det relaterede symbol og indikatorbjælken vises på displayet.

PLETFJERNING

- Brug denne funktion til vasketøj med pletter, der er svære at få af.

Når du indstiller denne funktion, skal du komme pletfjerner i rummet . Funktionen øger programmets varighed.

-  Denne funktion kan kun tilvælges ved temperaturer på mindst 40° C.

FORSKYL

- Brug denne funktion til at tilføje en forvask-fase inden vaskefasen. Vi anbefaler, at du bruger denne funktion, når du har meget snavset vasketøj.

-  Indstillingen af denne funktion øger programmets varighed.

5.9 Knap til centrifugering



Tryk på denne knap for at:

- Mindske den maksimale hastighed af programmets centrifugeringsfase.

-  Displayet viser kun de centrifugeringshastigheder, der er tilgængelige med det indstillede program.

- Deaktiver centrifugeringsfasen.
- Tænd for funktionen 'Skyllestop'. Indstil denne funktion for at forhindre, at stoffet bliver krøllet. Maskinen tømmer ikke vandet ud, når programmet er afsluttet.



5.10 Temperaturknap

Tryk på  -knapen for at ændre standardtemperaturen. Når displayet viser  - -, opvarmer apparatet ikke vandet.

5.11 Lydsignalfunktion

Der høres et lydsignal, når:



- Du tænder for apparatet.
- Du slukker for apparatet.
- Du trykker på knapperne.
- Programmet er færdigt.
- Der er en funktionsfejl.



For at **deaktivere/aktivere** lydsignalerne skal du trykke på knappen  og  på samme tid i 6 sekunder.

-  Hvis du deaktiverer lydsignalerne, fortsætter de kun med at blive udsendt, når du trykker på knapperne, eller når der opstår en funktionsfejl.



5.12 Børnesikring

Denne funktion forhindrer børn i at lege med betjeningspanelet.

- For at aktivere funktionen skal du trykke på knappen  og knappen  samtidig, indtil displayet viser symbolet .

- For at deaktivere funktionen skal du trykke på knappen  og knappen  samtidig, indtil symbolet  slukkes.

Du kan aktivere funktionen:

- Inden du trykker på Start/Pause-knappen : Maskinen kan ikke starte.
- Når du har trykket på Start/Pause-knappen , er alle knapperne og programvælgeren deaktiveret.

5.13 Permanent ekstra skylning

Med denne funktion kan du bevare den ekstra skylning permanent tændt, når du indstiller et nyt program.

- For at **aktivere** funktionen skal du trykke på knappen  og knappen  samtidigt, indtil displayet viser symbolet .
- For at **deaktivere** funktionen skal du trykke på knappen  og knappen  samtidigt, indtil symbolet  slukkes.

6. PROGRAMMER

Program Temperatur	Type af vask Maks. vægt af va- sketøj	Programtrin	Funktioner
Koge-/Kulørt 95° til kold vask	Hvid og kulørt bom- uld med normalt snavs. Maks. fyldning 8 kg	Vask Skylning Lang centrifugering	CENTRIFUGE- RING (NEDSAT HASTIGHED) SKYLLESTOP FORVASK ¹⁾ EKSTRA SKYL PLETFJERNING ²⁾ TID ³⁾
Ekstra Stille 95° til kold vask	Hvid og kulørt bom- uld med normalt snavs. Maks. fyldning 8 kg	Vask Stopper med vand- et i tromlen Skylninger	FORVASK ¹⁾ EKSTRA SKYL PLETFJERNING ²⁾ TID ³⁾
Syntetisk 60° til kold vask	Syntetisk eller blan- det stof, der er mo- derat snavset. Maks. fyldning 4 kg	Vask Skylninger Kort centrifugering	CENTRIFUGE- RING (NEDSAT HASTIGHED) SKYLLESTOP FORVASK ¹⁾ EKSTRA SKYL PLETFJERNING ²⁾ TID
Strygelet⁴⁾ 60 - 0°	Syntetisk stof, der er moderat snavset. Maks. fyldning 4 kg	Vask Skylninger Kort centrifugering	CENTRIFUGE- RING (NEDSAT HASTIGHED) SKYLLESTOP FORVASK ¹⁾ EKSTRA SKYL TID
Finvask 40 - 0°	Sarte tekstiler som akryl, viskose, poly- ester der er moderat snavset. Maks. fyldning 4 kg	Vask Skylninger Kort centrifugering	CENTRIFUGE- RING (NEDSAT HASTIGHED) SKYLLESTOP FORVASK ¹⁾ EKSTRA SKYL PLETFJERNING ²⁾ TID
Uld/Silke  40 - 0°	Maskinvaskbart uld. Håndvaskbart uld og sarte stoffer med symbolet «håndvask ». Maks. fyldning 2 kg	Vask Skylninger Kort centrifugering	CENTRIFUGE- RING (NEDSAT HASTIGHED) SKYLLESTOP

Program Temperatur	Type af vask Maks. vægt af vasketøj	Programtrin	Funktioner
Tæpper 60 - 30°	Et syntetisk tæppe, vattæppe, sengetæppe osv. Maks. fyldning 3 kg	Vask Skylninger Kort centrifugering	CENTRIFUGERING (NEDSAT HASTIGHED)
Antiallergi 60°	Hvidt bomuld. Dette program fjerner mikroorganismer pga. vask ved 60° C og tilføjer også en skylning. På den måde bliver vasken bedre. Læg et specielt til sætningsstof til hygiejne i pletfjernerummet og indstil pletfjernerfunktionen. Maks. fyldning 8 kg	Vask Skylninger Kort centrifugering	CENTRIFUGERING (NEDSAT HASTIGHED) SKYLLESTOP FORVASK ¹⁾ PLETFJERNING ²⁾ EKSTRA SKYL
Centr./Tømnings⁵⁾ 0°	Alle stoffer. Den maksimale fyldning afhænger af typen af vasketøj.	Udtømning af vandet Centrifugeringsfase.	CENTRIFUGERING (NEDSAT HASTIGHED) INGEN CENTRIFUGERING
Skyll 0°	Alle stoffer Maks. fyldning 8 kg	Én skylning med til sætningsmiddel Centrifugeringsfase	CENTRIFUGERING (NEDSAT HASTIGHED) SKYLLESTOP EKSTRA SKYL ⁶⁾
Jeans 60° - 0°	Alt tøj i jeans-stof. Jersey vævet tøj i kunststof. Maks. fyldning 8 kg	Vask Skylninger Kort centrifugering	CENTRIFUGERING (NEDSAT HASTIGHED) SKYLLESTOP FORVASK ¹⁾ EKSTRA SKYL
20 Min. - 3kg 40° - 30°	Bomuldsgenstande og syntetiske genstande med let snavs, eller som kun er blevet brugt én gang. Maks. fyldning 3 kg	Vask Skylninger Kort centrifugering	CENTRIFUGERING (NEDSAT HASTIGHED)
Super Eco⁷⁾ 0°	Blandede stoffer (bomuld og syntetisk). Maks. fyldning 3 kg	Vask Skylninger Kort centrifugering	CENTRIFUGERING (NEDSAT HASTIGHED) SKYLLESTOP EKSTRA SKYL

Program Temperatur	Type af vask Maks. vægt af va- sketøj	Programtrin	Funktioner
Bomuld Eco⁸  60° og 40°	Hvid og kulørt bom- uld med normalt snavs. Maks. fyldning 8 kg	Vask Skylninger Lang centrifugering	CENTRIFUGE- RING (NEDSAT HASTIGHED) SKYLLESTOP FORVASK ¹⁾ PLETFJERNING ²⁾ EKSTRA SKYL TID ³⁾

- 1) Hvis du bruger flydende vaskemiddel, skal du indstille et program uden FORVASK.
- 2) Pletfjerningsfunktionen kan kun tilvælges ved temperaturer på mindst 40 °C.
- 3) Hvis du indstiller til den ekstra hurtige vask, anbefaler vi, at du mindsker den maksimale fyldning. Det er muligt at fylde apparatet helt op, men vaskeresultaterne reduceres dog.
- 4) Vask- og centrifugeringsfasen er skånsom for at forhindre, at vasketøjet bliver krøllet. Maskinen udfører ekstra skylninger.
- 5) Centrifugeringshastighedens standardfase er relateret til bomuldsgenstande. Vælg centrifugeringshastigheden. Kontroller, at det passer til vasketøjet. For kun at vælge programmet TØMNING skal du indstille funktionen INGEN CENTRIFUGERING.
- 6) Tryk på knappen EKSTRA SKYLNING for at tilføje skylninger. Med en lav centrifugeringshastighed udfører maskinen skånsomme skylninger og en kort centrifugering.
- 7) Indstil dette program for at mindske tiden og forbruget af energi og vand. Brug et specielt vaskemiddel til meget lav temperatur.
- 8) **STANDARDPROGRAMMER for energimærkeforbrugsværdier.** Ifølge bestemmelsen 1061/2010 er disse programmer henholdsvis "standard 60 °C-bomuldsprogrammet" og "standard 40 °C-bomuldsprogrammet". De er de mest effektive programmer, når det drejer sig om kombineret energi- og vandforbrug, til vask af normalt snavsset bomuldstøj. Vælg dette program for at få gode vaskeresultater og mindske energiforbruget. Tiden for vaskeprogrammet udvides.



Vaskefasens vandtemperatur kan variere fra den temperatur, der er angivet for det indstillede program.

DAMPPROGRAMMER

Program ¹⁾	Type af vask	Maks. fyldning
Damp Genopfriskning Dette program fjerner lugte fra vasketøjet.	Bomuld og syntetiske stoffer	op til 1.5 kg
 Dampen fjerner ikke lugt fra dyr.		
Damp Krølduglatning Dette program hjælper med at fjerne vasketøjets folder.	Bomuld og syntetiske stoffer	op til 1.5 kg



Der kan bruges damp til vasketøj, der er tørret, vasket eller gået med én gang. Disse programmer kan mindske folder og lugte og få dit vasketøj til at føles mere blødt.

Brug ikke vaskemiddel. Fjern om muligt pletter ved at vaske eller anvend lokal pletfjerner.

Dampprogrammer har ingen hygiejnefunktion.

Indstil ikke dampprogrammet til denne type stoffer:

- Stoffer, hvor vaskemærket ikke udtrykkeligt angiver, at det egner sig til tørning i tørretumbler.
- Alle stoffer med dele af plastik, metal, træ eller lignende.

1) Hvis du indstiller et dampprogram med tørt vasketøj, vil vasketøjet ved programmets afslutning føles fugtigt. Det er bedst at udsætte genstandene for frisk luft i ca. 10 minutter for at lade fugten tørre. Fjern hurtigt vasketøjet fra tromlen, når programmet er afsluttet. Efter et dampprogram kan det stadig være nødvendigt at stryge tøjet!

7. FORBRUGSVÆRDIER



Ved programstart viser displayet varigheden af programmet for den maksimale fyldning.

I løbet af vasken beregnes programvarigheden automatisk og kan reduceres mærkbart, hvis mængden af vasketøj er mindre end den maksimale kapacitet (fx bomuld 60°C, maks. fyldning 8 kg, programmets varighed er over 2 timer; reel fyldning 1 kg, programmets varighed når ikke 1 time).

Når maskinen beregner den reelle programvarighed, blinker der en prik i displayet.



Dataene i denne tabel er omtrentlige. Forskellige årsager kan ændre dataene: mængden og typen af vasketøj, vandet og den omgivende temperatur.

Programmer	Fyldning (Kg)	Energiforbrug (kWh)	Vandforbrug (liter)	Omtrentlig programvarighed (minutter)	Resterende fugt (%) ¹⁾
Bomuld 60 °C	8	1.5	66	179	52
Bomuld 40 °C	8	0.9	66	175	52
Syntetisk 40 °C	4	0.6	48	110	35
Finvask 40 °C	4	0.7	58	91	35
Uld/håndvask 30 °C	2	0.35	57	60	30
Standard bomuldsprogrammer					
Standard 60 °C bomuld	8	0.83	61	220	52
Standard 60 °C bomuld	4	0.54	39	184	52

Programmer	Fyldning (Kg)	Energiforbrug (kWh)	Vandforbrug (liter)	Omtrentlig programvarighed (minutter)	Resterende fugt (%) ¹⁾
Standard 40 °C bomuld	4	0.43	39	179	52

1) Ved slutningen af centrifugeringsfasen.

Slukket funktion (W)	Tændt funktion (W)
0.05	0.05

Oplysningerne i ovenstående diagrammer er i overensstemmelse med Europa-Kommissionens forordning 1015/2010, gennemførelsesdirektiv 2009/125/EF.

8. FØR IBRUGTAGNING

1. For at aktivere udtømningssystemet skal du hælde 2 liter vand i vaskemiddelbeholderens rum til hovedvask.
2. Hæld en lille mængde vaskemiddel i hovedrummet i beholderen til vaske-

middel. Indstil og start et program til bomuld ved den højeste temperatur uden vasketøj. Dette fjerner alt eventuelt snavs fra tromle og kar.

9. ILÆGNING AF VASKETØJET

1. Åbn for vandhanen.
2. Sæt stikket i stikkontakten.
3. Tryk på knappen **1** for at tænde for maskinen.
4. Læg vasketøjet i maskinen.
5. Brug den korrekte mængde vaskemiddel og tilsætningsmidler.
6. Indstil og start det vaskeprogram, der passer til vasketøjets art og graden af snavs.

9.1 Ilægning af vasketøj



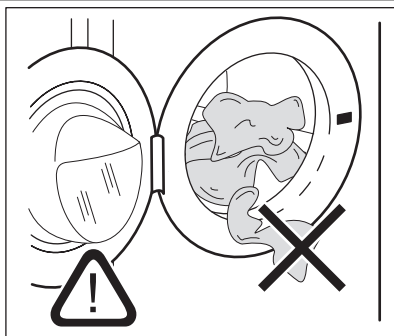



1. Åbn lågen til apparatet.
2. Læg tøjet i tromlen, et stykke ad gangen. Ryst genstandene, inden du lægger dem i apparatet. Sørg for ikke at lægge for meget vasketøj i tromlen.
3. Luk lågen.

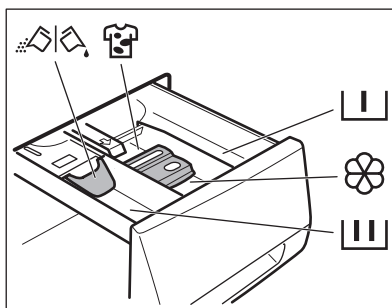

Sørg for, at der ikke sidder tøj i klemme mellem lågen og lugebælg. Der er risiko for vandlækage, eller at tøjet ødelægges.

9.2 Påfyldning af vaske- og plejemidler



	Vaskemiddelrummet til forvask og iblødlægningsprogrammet. Tilføj vaskemiddel til forvask og iblødlægning inden programmets start.
	Vaskemiddelrummet til vaskefasen. Hvis du bruger et flydende vaskemiddel, skal du hælde det i, lige inden du starter programmet.
	Rum til flydende tilsætningsmidler (skyllemiddel, stivelse). Læg produktet i rummet, inden du starter programmet.
MAX	Dette er det højeste niveau for mængden af flydende tilsætningsmidler.
	Rummet til pletfjerner. Læg produktet i rummet og indstil pletfjernerfunktionen, inden du starter programmet.
	Klap til pulvervaskemiddel eller flydende vaskemiddel Drej den (op eller ned) i den rigtige retning for at bruger pulvervaskemiddel eller flydende vaskemiddel.
	Følg altid de anvisninger, du finder på vaskemiddelproduktets emballage.

Kontroller klappens position

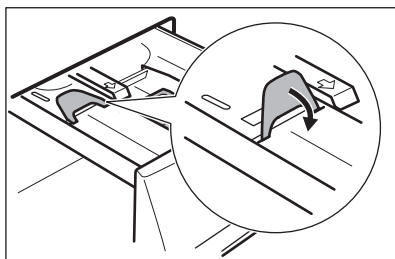
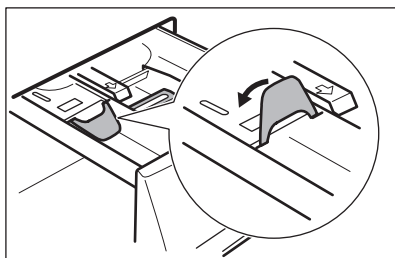
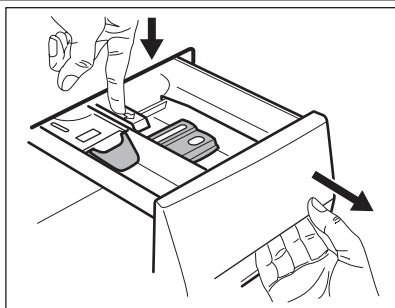

1. Træk beholderen til vaskemiddel så langt ud, den kan komme.
2. Tryk grebet ned for at fjerne beholderen.
3. Drej klappen op for at bruge pulvervaskemiddel.
4. Drej klappen ned for at bruge flydende vaskemiddel.



Når klappen er i positionen **NED**:

- Brug hverken geleagtige eller tyktflydende vaskemidler.
- Hæld ikke mere flydende vaskemiddel i end grænsen på klappen.
- Indstil ikke forvask.
- Indstil ikke den udskudte startfunktion.

5. Dosering af vaskemiddel og skyllemiddel.
6. Luk omhyggeligt beholderen til vaskemiddel. Sørg for, at klappen ikke forårsager en blokering, når du lukker skuffen.

9.3 Indstilling og start af et program

1. Drej programvælgeren. Den pågældende programlampe giver sig til at lyse.
2. Kontrollampen for knappen **4** blinker rødt.
3. Displayet viser standardtemperaturen, centrifugeringshastigheden og de tomme indikatorbjælker for de tilgængelige funktioner.
4. Tryk på de relaterede knapper for at ændre temperaturen og/eller centrifugeringshastigheden.
5. Vælg de tilgængelige funktioner.

- Tryk på knappen **4** for at starte programmet. Indikatoren for knappen **4** er tændt.



Udtømningspumpen kan betjenes i en kort tid, når apparatet fyldes med vand.



Apparatet justerer automatisk vasketiden efter tøjet, du har lagt i tromlen, for at få de perfekte vaskeresultater inden for den minimalt nødvendige tid. Ca. 15 minutter efter programmets start viser displayet den nye tid.

9.4 Afbryd et program

- Tryk på **4**-knappen. Kontrollampen blinker.
- Tryk på **4**-knappen igen. Vaskeprogrammet fortsætter.

9.5 Annullér et program

- Tryk på knappen **1** for at annullere programmet og for at slukke for maskinen.
- Tryk på knappen **1** igen for at tænde for maskinen. Du kan nu indstille et nyt vaskeprogram.



Maskinen tømmes ikke for vand.

9.6 Skift en funktion

Du kan kun skifte visse funktioner, inden de går i gang.

- Tryk på **4**-knappen. Kontrollampen blinker.
- Skift den indstillede funktion.

9.7 Indstil den udskudte start

- Tryk gentagne gange på knappen **5**, indtil displayet viser antallet af minutter eller timer. De tilhørende symboler lyser.
- Tryk på knappen **4**, og maskinen begynder nedtællingen af den udskudte start.

Når nedtællingen er slut, starter programmet automatisk.



Inden du trykker på knappen **4** for at starte maskinen, kan du annullere eller ændre indstillingen af den udskudte start. Du kan ikke indstille den udskudte start med programmet **Damp**.

9.8 Annullering af den udskudte start

- Tryk på **4**-knappen. Den relaterede kontrollampe blinker.
- Tryk på knappen **5** en eller flere gange, indtil displayet viser **0'**.
- Tryk på **4**-knappen. Programmet starter.

9.9 Åbn lågen

Apparatets låge er lukket, mens et program eller den udskudte start er i gang.

Sådan åbnes apparatets låge:

- Tryk på **4**-knappen. Symbolet for låst låge slukkes på displayet.
- Åbn lågen til apparatet.
- Luk apparatets låge og tryk på knappen **4**. Programmet eller den udskudte start fortsætter.



Hvis temperaturen og vandniveauet i tromlen er for højt, forbliver symbolet for låst låge tændt, og du kan ikke åbne lågen. For at åbne lågen skal du følge disse trin:

- Sluk for maskinen.
- Vent i nogle minutter.
- Kontroller, at der ikke er vand i tromlen.



Hvis du slukker for maskinen, er det nødvendigt at indstille programmet igen.

9.10 Ved programslut

- Apparatet stopper automatisk.
- Lydsignalet høres.
- vises i displayet.
- Start/Pause-knappens kontrollampe **4** slukkes.

- Symbolet for låst låge slukkes.
- Tryk på knappen **1** for at slukke for maskinen. Fem minutter efter afslutningen af programmet slukker energisparefunktionen automatisk for maskinen.



Når du tænder for maskinen igen, viser displayet afslutningen af det program, der er sidst er blevet indstillet. Drej programvælgeren for at indstille et nyt program.

- Tag tøjet ud af maskinen. Sørg for, at tromlen er tom.
- Lad lågen stå på klem for at forhindre mug og lugte.
- Luk for vandhanen.

Vaskeprogrammet er afsluttet, men der er vand i tromlen:

- Tromlen drejer jævnligt for at forhindre krøller i vasketøjet.

- Lågen forbliver låst.
- Du skal tømme vandet for at åbne lågen.

For at tømme vandet ud:

1. Mindsk om nødvendigt centrifuge-rings hastigheden.
2. Tryk på Start/Pause-knappen **4**. Maskinen tømmer vandet ud og centrifugerer.
3. Når programmet er afsluttet, og symbolet for låst låge slukkes, kan du åbne lågen.
4. Sluk for maskinen.



Maskinen tømmes og centrifugerer automatisk efter ca. 18 timer.

10. RÅD

10.1 Vasketøjet

- Opdel vasketøjet i: hvidt, kulørt, syntetiske stoffer, finvask og uld.
- Følg vaskeanvisningerne, som findes på vasketøjsmærkaterne.
- Undgå at vaske hvidt og kulørt tøj sammen.
- Visse kulørte genstande kan blive af-farvet med den først vask. Vi anbefaler, at du vasker dem separat de første gange.
- Knap pudebetræk, luk lynlåse, hægt hæfter og lås tryklåse. Fastgør bæltter.
- Tøm lommerne og fold tøjet ud.
- Vend indersiden udad på flerlagede stoffer, uld og genstande med malede illustrationer.
- Fjern hårde pletter.
- Vask meget snavsede pletter med et specielt vaskemiddel.
- Pas på med gardinerne. Fjern krogene eller læg gardinerne i en vaskepose eller i et pudebetræk.
- Følgende må ikke vaskes i apparatet:
 - Vasketøj uden sømme eller med snit

- BH'er med bøjle.
- Brug en vaskepose til at vaske små genstande.

- En for lille mængde vasketøj kan forårsage problemer med centrifugeringen. Hvis dette skulle ske, skal du tilpasse mængden af tøj i tromlen og starte centrifugeringen igen.

10.2 Vanskelige pletter

Til nogle pletter er vand og vaskemiddel ikke tilstrækkeligt.

Vi anbefaler, at du fjerner disse pletter, inden du lægger genstandene i maskinen.

Man kan få specielle pletfjernere. Brug den specielle pletfjerner, der kan anvendes til plet- og softypen.

10.3 Vaske- og skyllemidler

- Brug kun vaskemidler og tilsætningsmidler, der er specielt beregnet til vaskemaskiner.
- Undgå at blande forskellige typer vaskemidler.

- Brug ikke mere end den korrekte mængde vaskemiddel af hensyn til miljøet.
- Følg de anvisninger, du finder på disse produkters emballage.
- Brug de korrekte produkter til stoffypen og -farven, programtemperaturen og niveauet af snavs.
- Indstil ikke forvask, hvis du bruger flydende vaskemidler.
- Hvis beholderen til vaskemiddel ikke er forsynet med en klap, kan du tilføje de flydende vaskemidler med en doseringsbold.

bruger et blødgøringsanlæg til vaskemaskiner. I områder, hvor vandets hårdhedsgrad er blødt, er det ikke nødvendigt at bruge et blødgøringsanlæg. Kontakt dit lokale vandværk for oplysninger om vandets hårdhedsgrad i dit område.

Følg de anvisninger, du finder på produkternes emballage.

Skalaer for vandets hårdhed:

- Tyske grader (°dH).
- Franske grader (°TH).
- mmol/l (millimol pr. liter - international enhed for vands hårdhedsgrad).
- Clarke-grader.

10.4 Vandets hårdhedsgrad

Hvis vandets hårdhedsgrad i dit område er højt eller moderat, anbefaler vi, at du

Tabel over vandets hårdhedsgrad

Niveau	Type	Hårdhedsgrad			
		°dH	°T.H.	mmol/l	Clarke
1	blødt	0-7	0-15	0-1.5	0-9
2	middel	8-14	16-25	1.6-2.5	10-16
3	hårdt	15-21	26-37	2.6-3.7	17-25
4	meget hårdt	> 21	> 37	>3.7	>25

11. VEDLIGEHOLDELSE OG RENGØRING



ADVARSEL

Tag maskinens stik ud af stikkontakten, inden du rengør den.

11.1 Afkalkning

Vores brugsvand indeholder kalk. Brug et blødgøringsanlæg til at fjerne kalk, hvis det bliver nødvendigt. Brug et specielt produkt til vaskemaskiner. Følg de anvisninger, du finder på producentens emballage. Gør dette separat fra tøjvasken.

11.2 Udvendig rengøring

Rengør kun maskinen med sæbe og varmt vand. Tør alle overfladerne helt.



BEMÆRK

Undlad at bruge sprit, opløsningsmidler eller kemiske produkter.

11.3 Vedligeholdelsesvask

Ved brug af programmer med lave temperaturer er det muligt, at noget af vaskemidlet forbliver i tromlen. Udfør jævnligt en vedligeholdelsesvask. Gør det på følgende måde:

- Tag tøjet ud af tromlen.

- Indstil det varmeste vaskeprogram til bomuld
- Brug en korrekt mængde pulvervaske-middel med biologiske egenskaber.

Hver gang du har udført en vask, skal du lade lågen stå åben et stykke tid for at forhindre mug og lade ubehagelige lugte slippe ud.

11.4 Lågens pakning

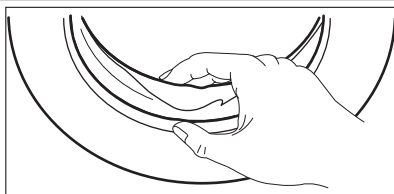

Undersøg jævnligt pakningen og fjern alle genstande fra indersiden.

11.5 Tromle

Undersøg jævnligt tromlen for at forhindre kalk og rustpartikler. Brug kun specielle produkter til at fjerne rustpartikler fra tromlen. Det gøres sådan:

- Rengør tromlen med et specielt produkt til rustfrit stål.
- Start et kort program til bomuld ved den maksimale temperatur med en lille mængde vaskemiddel.

11.6 Beholder til vaskemiddel

Rengøring af beholderen:

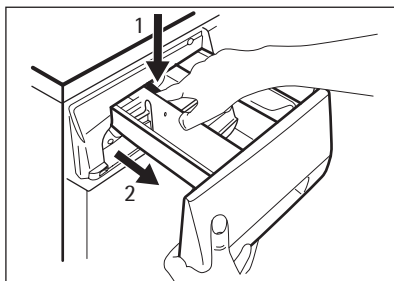

1. Tryk på håndtaget.
2. Træk beholderen ud.

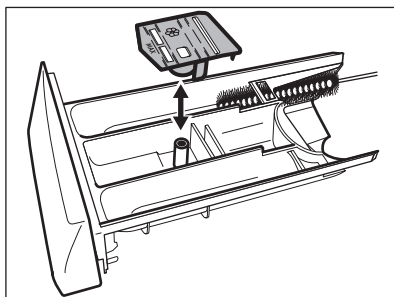

3. Fjern den øverste del af rummet til skyllemiddel.
4. Skyl alle delene med vand.

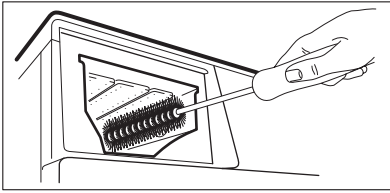

5. Rengør beholderfordybningen med en børste.
6. Sæt beholderen tilbage i fordybningen.

11.7 Afløbspumpe



Efterse jævnligt afløbspumpen, og sørg for, at den er ren.

Rengør pumpen hvis:

- Maskinen ikke tømmes for vand.
- Tromlen ikke kan dreje.
- Apparatet udsender en mærkelig støj på grund af afløbsspumpens blokering.
- Displayet viser en alarmkode på grund af problemet med vandtømningen.



ADVARSEL

1. Tag stikket ud af kontakten.
2. Fjern ikke filteret, mens maskinen er i gang. Rens ikke afløbspumpen, hvis vandet i maskinen er varmt. Vandet skal være koldt, før du renser afløbspumpen.

Rengøring af afløbspumpen:

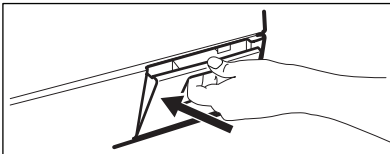

1. Åbn lågen til afløbspumpen.

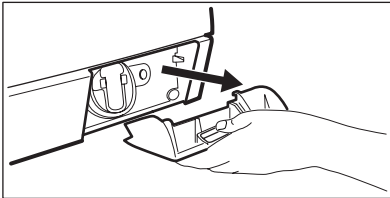

2. Træk klappen ud for at fjerne den.

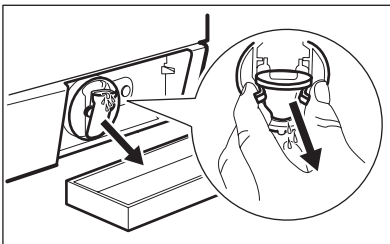

3. Stil en beholder under afløbsspumpens udløb for at opsamle vand, der strømmer ud.
4. Tryk på de to greb og træk afløbskanalen fremad for at lade vandet strømme ud.

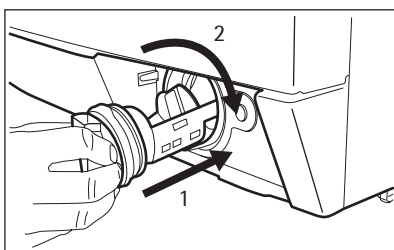
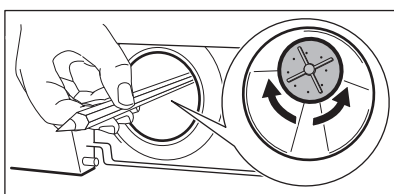
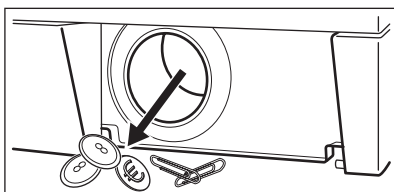
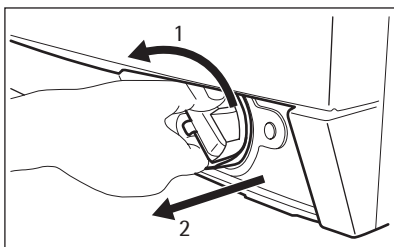

5. Stil afløbskanalen tilbage og tøm beholderen, når beholderen er fuld af vand. Udfør trin 4 og 5 gentagne gange, indtil der ikke løber mere vand ud fra afløbspumpen.
6. Træk afløbsslangen tilbage, og drej filteret for at fjerne det.
7. Fjern fnug og genstande fra pumpen.
8. Kontroller, at pumpehjulet kan dreje. Hvis dette ikke hjælper, bedes du kontakte servicecenteret.
9. Rens filteret under vandhanen, og sæt det tilbage i pumpen i specialstyrene.
10. Sørg for at stramme filteret korrekt for at forhindre lækager.
11. Sæt klappen på, og luk afløbspumpe-lågen.

11.8 Tilløbsslangens filter og ventilfilteret

Det kan være nødvendigt at rense filtrene når:

- Maskinen ikke tager vand ind.
- Apparatet fyldes med vand i en længere periode.

- Indikatoren for knappen **4** blinker, og displayet viser den relaterede alarm. Se under 'Fejlfinding'.



ADVARSEL

Tag stikket ud af kontakten.

Rengøring af filtrene i tilløbsslangen:

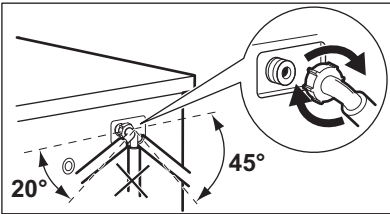
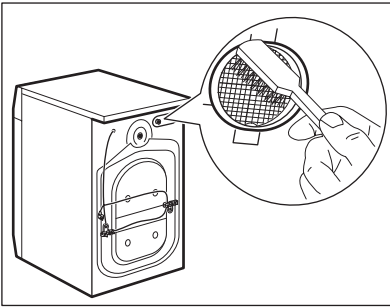
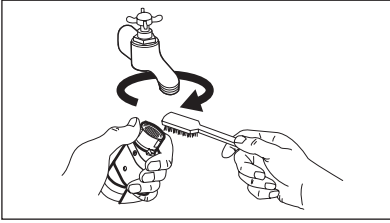

1. Luk for vandhanen.
2. Fjern tilløbsslangen fra vandhanen.
3. Rengør tilløbsslangefilteret med en stiv børste.
4. Fjern tilløbsslangen bag apparatet.
5. Rengør filteret i ventilen med en stiv børste eller en klud.
6. Installer tilløbsslangen igen. Kontrollér, at samlingerne er tætte, så der ikke kan sive vand ud.
7. Åbn for vandhanen.

11.9 Nødtømning

På grund af en funktionsfejl kan maskinen ikke tømme vandet ud.

Hvis dette sker, skal du udføre trin (1) til (6) i 'Rengøring af afløbspumpen'.

Rens pumpen, hvis det er nødvendigt.

Sæt afløbsslangen tilbage, og luk afløbspumpens klap.

Når du tømmer vandet med nødtømningsproceduren, skal du igen aktivere udtømningssystemet:

1. Hæld 2 liter vand i vaskemiddelbeholderens rum til hovedvask.
2. Start programmet for at tømme vandet ud.

11.10 Frostsikring

Hvis maskinen bliver installeret et sted, hvor temperaturen kan blive mindre end

0 °C, skal du fjerne det resterende vand fra tilløbsslangen og afløbspumpen.

1. Tag stikket ud af kontakten.
2. Luk for vandhanen.
3. Fjern tilløbsslangen
4. Læg de to ender af tilløbsslangen i en beholder, og lad vandet løbe ud af slangen.
5. Tøm afløbspumpen. Se nødtømningsproceduren
6. Når afløbspumpen er tom, skal tilløbsslangen installeres igen.



ADVARSEL

Kontroller, at temperaturen er over 0 °C, inden du bruger maskinen igen.

Producenten er ikke ansvarlig for skader forårsaget af lave temperaturer.

12. FEJLFINDING

Maskinen starter ikke eller stopper under betjening.

Prøv først at finde en løsning på problemet (se tabellen). Kontakt servicecentret, hvis dette ikke hjælper.

Ved nogle problemer fungerer de akustiske signaler, og displayet viser en alarmkode:

- **E10** - Maskinen tager ikke vand ind.

- **E20** - Maskinen tømmes ikke for vand.
- **E40** - Lugen er åben eller ikke lukket rigtigt.
- **EFO** - Overløbsikringen er tændt



ADVARSEL

Sluk for maskinen, inden du udfører eftersynet.

Fejl	Mulig årsag	Mulig løsning
Maskinen tager ikke vand ind.	Der er lukket for vandet.	Åbn for vandhanen.
	Tilløbsslangen er beskadiget.	Sørg for, at tilløbsslangen er intakt.
	Filtrene i tilløbsslangen er stoppet.	Rens filtrene. Se under 'Vedligeholdelse og rengøring'.
	Vandtilslutningen er blokeret eller kalket til.	Rengør vandtilslutningen.
	Tilløbsslangen er ikke tilsluttet korrekt.	Kontroller, at tilslutningen er i orden.
	Vandtrykket er for lavt.	Kontakt det lokale vandværk.
Maskinen tømmes ikke for vand.	Afløbsslangen er beskadiget.	Sørg for, at afløbsslangen er intakt.
	Udtømningspumpens filter er stoppet.	Rengør udtømningspumpens filter. Se under 'Vedligeholdelse og rengøring'.
	Afløbsslangen er ikke tilsluttet korrekt.	Kontroller, at tilslutningen er i orden.
	Der er indstillet et vaskesprogram uden afsluttende tømning.	Vælg udtømningsprogrammet.
	Skyllestopfunktionen er slået til.	Vælg udtømningsprogrammet.
Maskinens låge er åben eller ikke rigtigt lukket.		Luk lågen rigtigt.
Overløbsikringen er blevet udløst.		<ul style="list-style-type: none"> • Kobl maskinen fra strømforsyningen. • Luk for vandhanen. • Kontakt servicecentret.
Centrifugeringsfasen går ikke i gang.	Centrifugeringsfasen er slået fra.	Vælg centrifugeringsprogrammet.

Fejl	Mulig årsag	Mulig løsning
	Udtømningspumpens filter er stoppet.	Rengør udtømningspumpens filter. Se under 'Vedligeholdelse og rengøring'.
	Balanceproblemer med det ilagte vasketøj.	Justér genstandene i bajlen manuelt og start centrifugeringen igen.
Programmet starter ikke.	Stikket er ikke sat rigtigt i kontakten.	Sæt stikket i stikkontakten.
	Der er sprunget en sikring i boligens sikringsboks.	Udskift sikringen.
	Der blev ikke trykket på knappen 4 .	Tryk på 4 -knappen.
	Udskudt start er indstillet.	Afbryd Senere start for at starte programmet med det samme.
	Børnesikringen er slået til.	Slå børnesikringen fra.
Der er vand på gulvet.	Lækager fra vandslangernes samlinger.	Sørg for at stramme samlingerne godt.
	Lækager fra udtømningspumpen.	Sørg for at stramme udtømningspumpens filter.
	Afløbsslangen er beskadiget.	Sørg for, at tilløbsslangen er intakt.
Du kan ikke åbne maskinens låge.	Vaskeprogrammet er i gang	Lad vaskeprogrammet blive afsluttet.
	Der står vand i tromlen.	Vælg programmet Tømning eller Centrifugering.
Maskinen udsender en unormal lyd.	Forkert justering, maskinen ikke i vatter.	Højdejuster apparatet. Se under 'Installation'.
	Du fjernede ikke emballagen og/eller transportboltene.	Fjern emballagen og/eller transportboltene. Se under 'Installation'.
	Der er meget lidt tøj i maskinen.	Læg mere tøj i tromlen.
Apparatet bliver fyldt med vand og tømmes med det samme.	Enden af afløbsslangen sidder for lavt.	Kontroller, at afløbsslangen er i den korrekte position.
Resultatet af vasken er utilfredsstillende.	Det anvendte vaskemiddel var ikke tilstrækkeligt eller ikke korrekt.	Forøg mængden af vaskemiddel, eller brug en anden type.

Fejl	Mulig årsag	Mulig løsning
	Du fjernede ikke vanskelige pletter, inden du vaskede tøjet.	Brug specielle produkter til at fjerne vanskelige pletter.
	Der blev indstillet en forkert temperatur.	Kontroller, at du indstillede den korrekte temperatur.
	For meget vasketøj.	Reducer mængden af vasketøj.

Tænd for maskinen, når den er kontrolret. Programmet fortsætter det sted, hvor det blev afbrudt.

Kontakt det lokale servicecenter, hvis problemet opstår igen.

Kontakt det lokale servicecenter, hvis displayet viser andre fejlkoder.

13. INSTALLATION

13.1 Fastgørelsespladesæt (4055171146)

Fås hos den autoriserede forhandler.

Hvis du installerer apparatet over gulvniveau, skal du fastgøre apparatet på fastgørelsespladerne.

Følg de anvisninger, der følger med sættet.

13.2 Udpakning

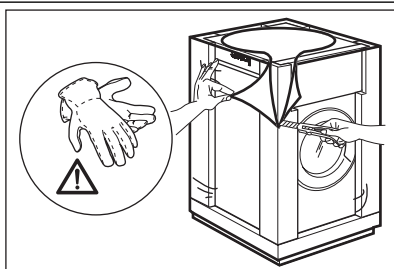

1. Brug handsker. Fjern den udvendige film. Om nødvendigt anvendes en kniv.

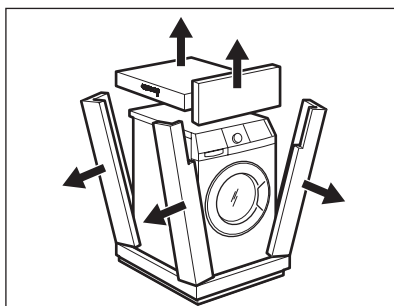

2. Fjern toppen af papkassen.
3. Fjern polystyrenemballage.

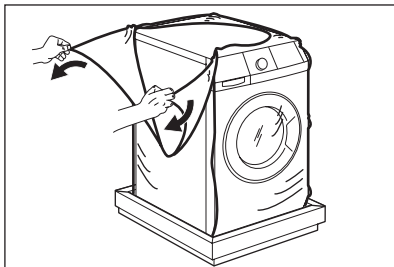

4. Fjern den indvendige film.

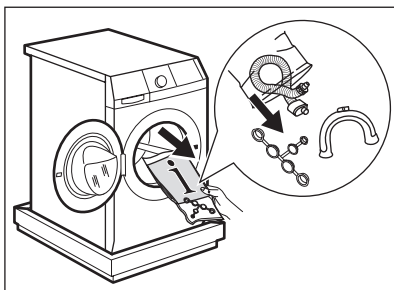

5. Åbn lågen. Fjern polystyrenstykket fra lågens pakning og alle genstandene fra tromlen.

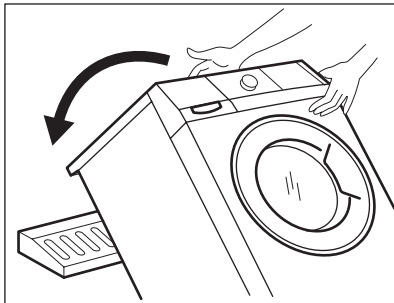

6. Læg et af emballageelementerne af polystyren på gulvet bag apparatet. Læg forsigtigt apparatet ned med bagsiden på det. Sørg for ikke at beskadige slangerne.

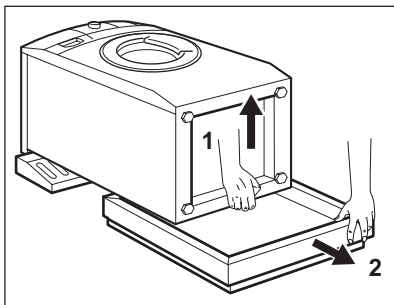

7. Fjern polystyrenbeskyttelsen fra bunden.
8. Træk apparatet op i opretstående position.

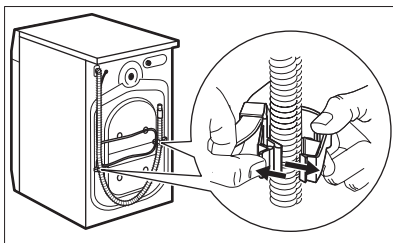

9. Tag strømforsyningskablet og afløbsslangen ud af holderne.

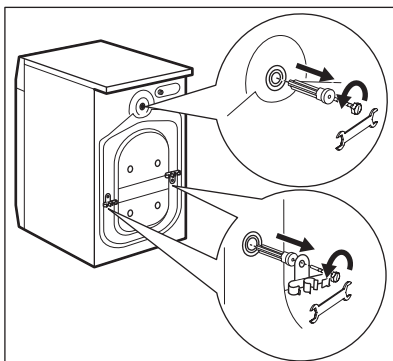

10. Fjern de tre bolte. Brug nøglen, der fulgte med apparatet.

11. Træk plastikafstandsstykkerne ud.

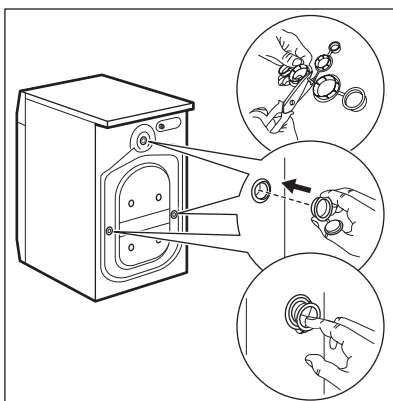

12. Sæt plastikpropperne i hullerne. Du kan finde disse propper i posen med brugervejledningen.



ADVARSEL

Fjern al emballagen og alle transportboltene, før du installerer maskinen.



Vi anbefaler, at du opbevarer emballagen og navnlig transportboltene, til når du flytter maskinen.

13.3 Opstilling og nivellering

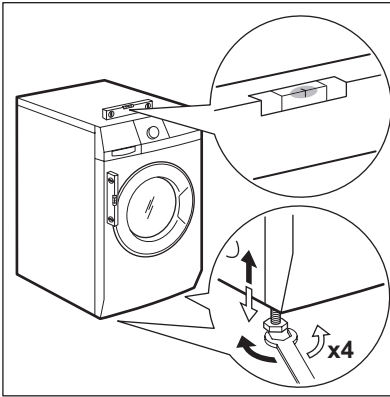

- Installer maskinen på et plant, hårdt gulv.
- Sørg for, at gulvtæpper ikke forhindrer luftstrømmen under maskinen.
- Sørg for, at maskinen ikke berører væggen eller andre elementer
- Løsn eller stram benene for at justere højden. En korrekt justering af maskinens højde forhindrer rystelser, støj og bevægelse af maskinen, når den er i drift.

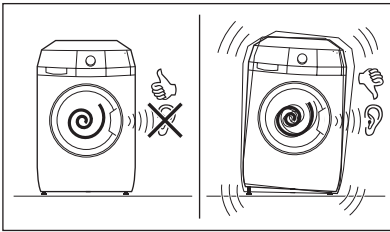

- Maskinen skal stå plant og stabilt.



BEMÆRK

Læg ikke karton, træ eller lignende materialer under maskinens ben for at justere højden.

13.4 Tilløbsslangen

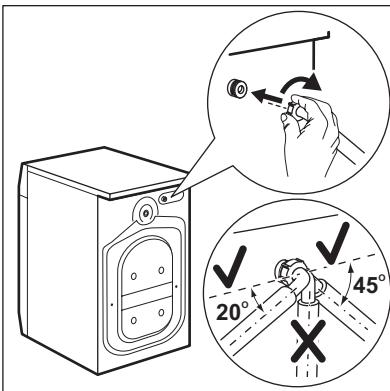

- Slut tilløbsslangen til maskinen. Drej kun tilløbsslangen til venstre eller højre. Løsn ringmøtrikken for at sætte den i den korrekte position.

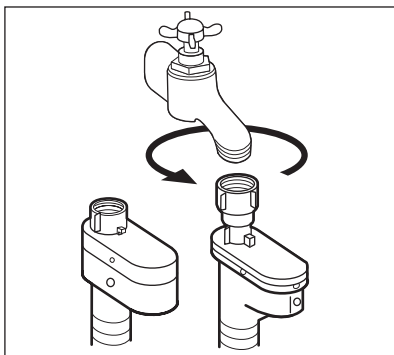

- Forbind tilløbsslangen til koldvandhånden med et 3/4"-gevind.



BEMÆRK

Kontroller, at der ikke er lækager fra samlingerne.



Brug ikke en forlængerslange, hvis tilløbsslangen er for kort. Kontakt servicecenteret for at få tilløbsslangen udskiftet.

Overløbssikring

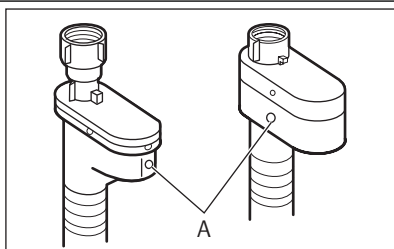

Tilløbsslangen har en overløbssikring. Denne anordning forhindrer lækager, hvis slangen skulle blive utæt. Det røde felt i vinduet «A» viser denne fejl. Hvis dette sker, skal du lukke for vandhånden og kontakte servicecenteret for at udskifte slangen.

13.5 Udtømning af vand

Der er forskellige procedurer for at tilslutte afløbsslangen:

Med plastikslangestyret.

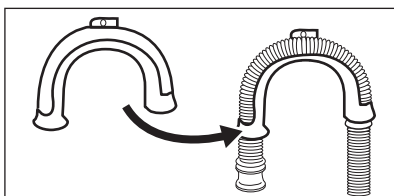

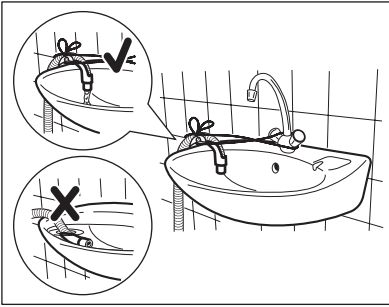

- På kanten af en vask.
- Sørg for, at plastikstyret ikke bevæger sig, når apparatet tømmes. Fastgør styret til vandhanen eller væggen.

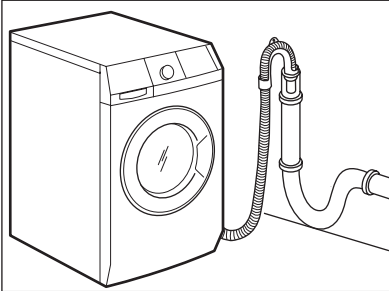

- Til et rør med ventilationshul.
Se illustrationen. Direkte i et afløbsrør i en højde af ikke mindre end 60 cm og ikke mere end 100 cm. Enden af afløbsslangen skal altid være ventileret, dvs. den indre diameter af afløbsrøret skal være større end den ydre diameter af afløbsslangen.

Uden plastiklangestyret.

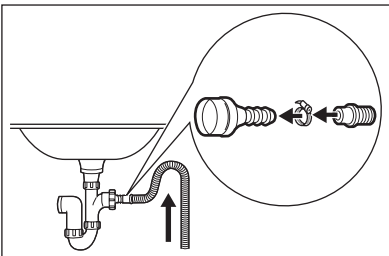

- Til en muffe i en vask.
Se illustrationen. Sæt afløbsslangen i muffen og stram den med en klemme. Sørg for, at afløbsslangen har en bugning, der forhindrer de resterende partikler i at komme ind i apparatet fra vasken.

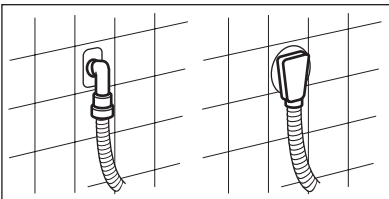



- Direkte til et indbygget afløbsrør i rummets væg, og stram den med en klemme.



Du kan forlænge afløbsslangen til højst 400 cm. Kontakt et servicecenter for den anden afløbsslange og forlængelsen.

14. MILJØHENSYN

Genbrug materialer med symbolet .
. Anbring emballagematerialet i passende beholdere til genbrug. Hjælp med at beskytte miljøet og menneskelig sundhed samt at genbruge affald af elektriske og elektroniske apparater. Kasser ikke

apparater, der er mærket med symbolet , sammen med husholdningsaffaldet. Lever produktet tilbage til din lokale genbrugsplads eller kontakt din kommune.

www.aeg.com/shop



1 32927692-A-252013

