



www.bosch-home.com/cz



**Automatická pračka
WLT20460BY**



BOSCH

cz Návod k použití a instalaci



Vaše nová pračka

Rozhodli jste se pro pračku značky Bosch.

Prosím věnujte pár minut k přečtení tohoto návodu a seznamte se s výhodami Vaší pračky.

Abychom splnili požadavky vysoké kvality značky Bosch, každý spotřebič, který opouští náš podnik, je pečlivě přezkoušen z hlediska funkčnosti a nezávadnosti.

Další informace k našim produktům, příslušenství, náhradním dílům a servisu naleznete na našich internetových stránkách nebo je obdržíte v našem zákaznickém servisu.

Pokud tento návod k použití a instalaci neodpovídá Vašemu typu spotřebiče, bude na rozdíl upozorněno v textu s následujícím označením.



Před prvním zapnutím pračky si nejdříve přečtete tento návod k použití a instalaci!

Pravidla zobrazení

Varování!

Tato kombinace symbolu a signálního slova upozorňuje na možnou nebezpečnou situaci.

Pozor!

Toto slovo signalizuje potenciálně nebezpečnou situaci. Zanedbáním nebo ignorací tohoto upozornění může vést k věcným škodám a/nebo poškození životního prostředí.

Upozornění/Tip

Pokyny k optimálnímu využití spotřebiče/ jiné užitečné informace.

1. 2. 3. / a) b) c)

Jednotlivé kroky jsou označeny číslicemi nebo písmeny.

■ / -

Výčty bodů jsou označeny malým čtverečkem nebo pomlčkou.

Obsah

 Použití k určenému účelu.....	4	 Obsluha spotřebiče.....	19
 Bezpečnostní pokyny.....	5	Příprava pračky.....	19
Elektrická bezpečnost.....	5	Volba programu/zapnutí spotřebiče.....	20
Nebezpečí úrazu.....	5	Změna předvolby.....	20
Bezpečnost dětí.....	5	Změna přednastavení.....	20
 Ochrana životního prostředí.....	7	Vložení prádla do bubnu.....	20
Balení/starý přístroj.....	7	Dávkování a plnění pracími a ošetřovacími prostředky.....	21
Úsporná doporučení.....	7	Start programu.....	21
 Seznámení s přístrojem.....	8	Dětská pojistka.....	22
Pračka.....	8	Namáčení.....	22
Ovládací panel.....	9	Dodatečné přidání prádla.....	22
Displej.....	9	Změna programu.....	23
 Přehled programů.....	11	Přerušení programu.....	23
 Údaje o spotřebě.....	13	Ukončení programu u konce máchání....	23
 Prádlo.....	15	Konec programu.....	23
Příprava prádla.....	15	Vyjmutí prádla/vypnutí přístroje.....	23
Třídění prádla.....	15	 Senzorika.....	24
Škrobení.....	16	Množstevní automatika.....	24
Barvení/bělení.....	16	Kontrolní systém nevyváženosti.....	24
 Prací prostředek.....	16	VoltCheck.....	24
Správná volba pracího prostředku.....	16	 Nastavení signálu.....	24
Úspora energie a pracího prostředku.....	17	 Čištění a údržba.....	25
 Předvolby programu.....	17	Plášť pračky/ovládací panel.....	25
Teplota.....	17	Prací buben.....	25
Počet odstředivých otáček.....	17	Odstraňování vodního kamene.....	26
Odložený start.....	18	Příhrádka na prací prostředky a dávkovače.....	26
 Přednastavení programu.....	18	Ucpání čerpadla.....	26
Speed Eco Perfect.....	19	Ucpání odtokové hadice u sifonu.....	27
Lehké žehlení.....	19	Ucpání sítka v přítoku vody.....	27
Voda&máchání+.....	19	 Co dělat v případě poruchy?.....	28
Předpírka.....	19	Nouzové odblokování.....	28
		Pokyny na displeji.....	28
		Co dělat v případě poruchy?.....	29

	Zákaznický servis.....	29
	Technické údaje.....	29
	Instalace a zapojení.....	30
	Součásti vybavení spotřebiče.....	30
	Bezpečnostní pokyny.....	30
	Umístění spotřebiče.....	31
	Instalace spotřebiče na podložce nebo dřevěném podstavci.....	31
	Instalace spotřebiče na podstavci se zásuvkou.....	31
	Podstavba/vestavba přístroje do kuchyňské linky.....	31
	Odstranění přepravních pojistek.....	31
	Délky hadic a kabelů.....	32
	Přívod vody.....	32
	Odtok vody.....	33
	Seřizování.....	34
	Elektrické zapojení.....	34
	Před 1. praním.....	35
	Přeprava.....	35
	Záruka na Aquastop.....	36

Použití k určenému účelu

- Výhradně použití v domácnosti a pro domácí účely.
- V pračce lze prát textilie vhodné pro praní v pračce a vlnu určenou pro ruční praní v pracím roztoku.
- Pro praní ve studené pitné vodě s použitím běžně dostupných pracích a ošetřovacích prostředků určených pro praní v pračce.
- Při dávkování veškerých pracích, pomocných, ošetřovacích a čistících prostředků dbejte pokynů výrobce.
- Pračku mohou obsluhovat pod dohledem děti od 8 let, osoby se sníženými psychickými, sensorickými nebo duševními schopnostmi a osoby s nedostatečnými zkušenostmi nebo vědomostmi, pokud byly poučeny odpovědnou osobou. Děti nesmí bez dozoru provádět žádné čistící nebo údržbové práce.
- Děti mladší 3 let nenechávejte v blízkosti spotřebiče bez dozoru.
- Udržujte domácí zvířata od spotřebiče v bezpečné vzdálenosti.

Před použitím spotřebiče:

Pečlivě si přečtěte návod a dbejte pokynů k obsluze a instalaci a všech dalších informací přiložených ke spotřebiči. Uchovejte dokumenty pro další použití.

Bezpečnostní pokyny

Elektrická bezpečnost

Varování

Nebezpečí života!

Při kontaktu částí pod napětím hrozí nebezpečí úrazu elektrickým proudem.

- Nedotýkejte se síťové zástrčky mokřkýma rukama.
- Při odpojování síťového kabelu vždy zatáhněte za zástrčku a ne za kabel. Hrozí poškození kabelu.

Nebezpečí úrazu

Varování!

Nebezpečí úrazu!

- Při zvedání pračky pomocí vyčnívajících částí (např. plnicích dvířek) může dojít k jejich ulomení a následnému poranění. Nezvedejte spotřebič uchopením vyčnívajících částí.
- Pokud stoupnete na pracovní desku, může dojít k jejímu prolomení a k poranění. Nestoupejte na pracovní desku spotřebiče.
- Při opírání se o otevřená plnicí dvířka spotřebiče může dojít k převržení a ke zranění. Neopírejte se o otevřená plnicí dvířka spotřebiče.

- Při kontaktu rukou s rotujícím bubnem může dojít k jejich poranění. Nedotýkejte se otáčejícího se bubnu. Vyčkejte, až se buben zastaví.

Varování!

Nebezpečí opaření!

Při praní ve vysokých teplotách může dojít k opaření horkou vodou, např. při odtékání pracího roztoku do umyvadla. Nedotýkejte se horkého pracího roztoku.

Bezpečnost dětí

Varování!

Nebezpečí života!

- Pokud si děti hrají v blízkosti spotřebiče, mohou se vystavit nebezpečí smrti nebo úrazu.
 - Nenechávejte děti v blízkosti spotřebiče bez dozoru.
 - Nenechte děti hrát si se spotřebičem!

- Děti se mohou uvnitř spotřebiče zavřít a udusit se. Při likvidaci starých nepotřebných spotřebičů:
 - Vytáhněte síťovou zástrčku ze zásuvky.
 - Odřízněte a vyhoďte síťový kabel a zástrčku.
 - Zlikvidujte dveřní západku spotřebiče.

Varování!

Nebezpečí udušení!

Při hře se děti mohou zamotat do obalů/fólií a dalšího obalového materiálu spotřebiče. Nasazením obalů na hlavu hrozí udušení.

Všechny obaly a jejich části uchovávejte mimo dosah dětí.

Varování!

Nebezpečí otravy!

Požítí pracích a ošetřujících prostředků může způsobit otravu. Prostředky uchovávejte mimo dosah dětí.

Varování!

Nebezpečí podráždění očí/kůže!

Prací a ošetřující prostředky mohou při kontaktu s kůží nebo očima způsobit podráždění. Prostředky uchovávejte mimo dosah dětí.

Varování!

Nebezpečí úrazu!

Během praní ve vysokých teplotách se mohou plnicí dvířka spotřebiče zahřát. Nenechávejte děti dotýkat se horkých dvířek.



Ochrana životního prostředí

Balení/starý přístroj

-  Obalový materiál ekologicky zlikvidujte v souladu s předpisy pro ochranu životního prostředí. Tento spotřebič splňuje požadavky směrnic EU 2012/19 o elektrických a elektronických zařízeních týkající se zavedeného systému likvidace a třídění v rámci EU (waste electrical and electronic equipment – WEEE).

Úsporná doporučení

- Využijte maximální kapacitu pračky pro daný program. Přehled programů → str. 11.
- Běžně znečištěné prádlo nepředpírejte.
- Při praní lehce a běžně znečištěného prádla lze ušetřit množství pracího prostředku a energie → str. 16.
- Při výběru teploty se můžete řídit doporučením výrobce na etiketách oděvů. Hodnoty nastavení teploty na spotřebiči se pro optimální úsporu energie a pracího účinku mohou od teplot doporučených výrobcem lišit.

- **Ukazatele úspory energie*:**
Z displeje lze vyčíst relativní hodnotu spotřeby energie daného programu.
Čím více kontrolky svítí, tím je spotřeba energie vyšší. Na základě toho lze porovnat míru spotřeby energie při různém nastavení programů a máte možnost rozhodnout se pro úspornější program.
- **Energeticky úsporný režim:**
Osvětlení displeje se po několika minutách vypne. Tlačítko Start bliká. Pro aktivaci osvětlení zvolte libovolné tlačítko.
Režim úspory energie není aktivní v průběhu programu.
- Pokud prádlo následně sušíte v sušičce, zvolte rychlost otáček podle doporučení výrobce sušičky.

* v závislosti na modelu

Seznámení s přístrojem

Pračka

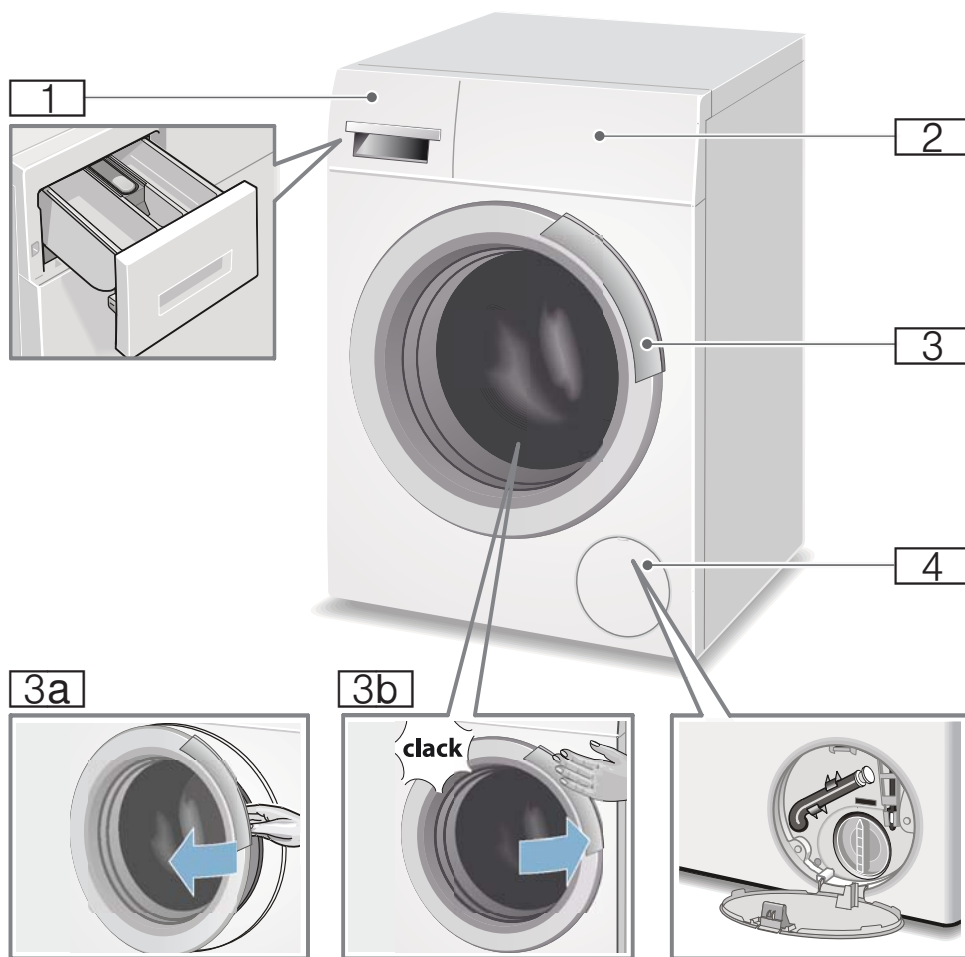

- 1** Příhrádka na prací prostředek
- 2** Ovládací panel/displej
- 3** Plnicí dvířka s otevírací klapkou
- 3a** Otevření plnicích dvířek
- 3b** Zavření plnicích dvířek
- 4** Servisní záklopka

Ovládací panel

Ovládací panel se liší v závislosti na modelu

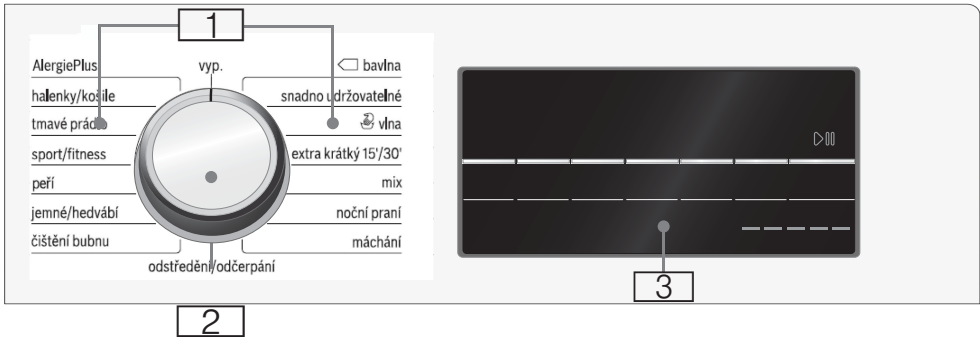

Pokyny: Všechny ovládací tlačítka jsou na dotek citlivá a lehce ovladatelná.

- 1 Programy
Přehled všech programů a informace naleznete v příloze návodu k použití a instalaci.
- 2 Volič programů:
 - volba programu
 - zapnutí a vypnutí pračky zvolením pozice „Vyp“
- 3 Displej s tlačítky a indikátory

Displej

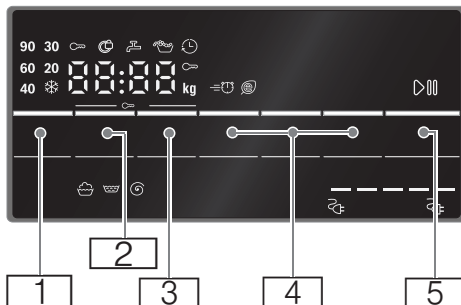

Tlačítko	Indikátor	Popis
1		volitelná Temperature (Teplota) ❄ - 90 °C ; ❄ = studená
2		volitelný rpm (Počet odstředivých otáček) ----, 0 - 1200** ⚙ ot./min; 0 = bez odstředování, jen odčerpání; ---- = Stop máchání
3		Finished in (Odložený start) pl. 2:30 délka programu podle zvoleného programu, h:min (hodiny:minuty) 1 - 24 ⌚ volba času ukončení praní v hodinách program končí po ... h (hodinách)
* v závislosti na modelu		
** v závislosti na zvoleném programu, nastavení modelu		









Tlačítko	Indikátor	Popis
		Přednastavení programů: → str. 18
		Speed Eco Perfect
		Water Plus (Voda&máchání+)
		Easy Iron (Snadné žehlení)*
		Prewash (Předpírka)*
		Tlačítko k zapnutí, přerušení (např. při přidání prádla) a vypnutí programu
* v závislosti na modelu		
** v závislosti na zvoleném programu, nastavení modelu		

Další symboly a upozornění na displeji









Indikátor	Popis
6,5** kg	Doporučené množství prádla
	Spotřeba energie*
	→ str. 8
Průběh programu:	
	Praní
	Máchání
	Odstředování
End	Konec programu
----	Konec programu u Stop máchání
	Plnicí dvířka
	→ "Přidání prádla" na str. 22
	→ "Co dělat v případě poruchy?" na str. 28
	Přívod vody
	→ "Co dělat v případě poruchy?" na str. 28
* v závislosti na modelu	
** v závislosti na zvoleném programu, nastavení modelu	

Indikátor	Popis
	Dětská pojistka
	→ str. 22
	→ "Co dělat v případě poruchy?" na str. 28
	Detekce množství pěny
	→ str. 21
	→ "Pokyny na displeji" na str. 28
E: --	Chybové hlášení
	→ str. 28
0 - 4	Nastavení signálů
* v závislosti na modelu	
** v závislosti na zvoleném programu, nastavení modelu	

Přehled programů

Program / druh prádla / pokyny	Nastavení
Název programu Krátký popis programu, příp. pro které textilie je vhodný.	max. naplnění; volitelná teplota (* = studená) volitelná rychlost odstředování**; ---- = stop po máchání volitelné přídavné nastavení programů
 Bavlna: Odolné textilie, textilie z bavlny nebo lnu na vyvážku.	max. 6,5 kg/4 kg; * - 90 °C ----, 0 - 1200** ot/min  Speed Eco  Perfect  
 Snadno udržovatelné: Textilie ze syntetických vláken nebo směsových tkanin.	max. 3 kg; * - 60 °C ----, 0 - 1200** ot/min  Speed Eco  Perfect  
 Vlna: Textilie z vlny nebo s podílem vlny, které lze prát ručně nebo v pračce; Mimořádně šetrný prací program pro zabránění sražení prádla, delší přestávky během programu (textilie leží v pracím roztoku).	max. 2 kg; * - 40 °C ----, 0 - 800 ot/min -
Upozornění <ul style="list-style-type: none"> ■ Vlna je živočišného původu, např. angora, alpaka, lama, ovce. ■ Pro praní v pračce použijte prací prostředky vhodné pro vlnu. 	
 Extra krátký 30'/15': Extra krátký program, cca 30 minut, vhodný pro malé množství mírně zašpiněného prádla.	max. 3,5 kg/2 kg*; * - 40 °C ----, 0 - 1200** ot/min  SpeedPerfect 
Upozornění: Kratší délka programu (cca 15 min.) při nastavení programu  SpeedPerfect  .	
 Mix: Směs bavlněných a syntetických textilií.	max. 4 kg; * - 40 °C ----, 0 - 1200** ot/min  Speed Eco  Perfect  
* Redukované naplnění při nastavení  SpeedPerfect  . ** Max. rychlost odstředování v závislosti na modelu.	

Program / druh prádla / pokyny	Nastavení
<p> Noční praní: Obzvláště tichý program pro praní v noci, vhodný pro textilie z bavlny, lnu, syntetických vláken nebo směsových tkanin.</p> <p>Upozornění: Deaktivovaný signál na konci programu.</p>	<p>max. 4 kg, ❄ -40 °</p> <p>G --, 0 - 1200** ot/min</p> <p> Speed Eco Perfect , , </p>
<p> Máchání: Dodatečné máchání s odstředováním.</p>	<p>-; -</p> <p>----, 0 - 1200** ot/min</p> <p></p>
<p> Odstředění: Extra odstředování s volitelnou rychlostí.</p>	<p>-; -</p> <p>----, 0 - 1200** ot/min</p>
<p> Odčerpání: Odčerpání vody z máchání.</p> <p>Upozornění: Odčerpání vody z máchání bez dodatečného odstředování při - - - - (po nastavení stop po máchání = bez závěrečného odstředování).</p>	<p>-</p>
<p> AlergiePlus: Odolné textilie z bavlny nebo lnu.</p> <p>Upozornění: Díky delšímu praní při definované teplotě, vyššímu stavu vody a delšímu máchání obzvláště vhodné při vyšších hygienických nárocích nebo obzvláště citlivé pokožce.</p>	<p>max. 5,5 kg/3,5 kg*, ❄ -60 °C</p> <p>----, 0 - 1200** ot/min</p> <p> Speed Eco Perfect , , </p>
<p> Halenky/košile: Nežehlivé košile/halenky z bavlny, lnu, syntetických nebo směsových tkanin.</p> <p>Upozornění: Košile/halenky z hedvábí/choulostivých materiálů perte pomocí programu Jemné/hedvábí.</p>	<p>max. 2 kg, ❄ -60 °C</p> <p>----, 0 - 800 ot/min</p> <p> Speed Eco Perfect , , </p>
<p> Tmavé prádlo: Tmavé textilie z bavlny a tmavé textilie se snadnou údržbou.</p>	<p>max. 2 kg, ❄ -40 °C</p> <p>----, 0 - 1200** ot/min</p> <p> Speed Eco Perfect , , </p>
<p> Sport/Fitness: Textilie z mikrovlákna pro sport a volný čas.</p> <p>Upozornění</p> <ul style="list-style-type: none"> ■ Prádlo se nesmí ošetřovat aviváží. ■ Před praním důkladně vyčistěte násypku na prací prostředky (všechny komory) od zbytků aviváže. 	<p>max. 2 kg, ❄ -40 °C</p> <p>----, 0 - 800 ot/min</p> <p> Speed Eco Perfect , , </p>
<p> Prachové peří: Oblečení, polštáře, deky plněné perím, které mohou být vyprané pračkou; rovněž vhodné pro výplně ze syntetických vláken.</p> <p>Upozornění: Větší oblečení perte odděleně. Používejte jemný prací prostředek - berte prosím na vědomí kód pro údržbu. Dávkujte prací prostředek střídě.</p>	<p>max. 1kg, ❄ -60 °C</p> <p>----, 0 - 1200** ot/min</p> <p> Speed Eco Perfect , </p>
<p>* Redukované naplnění při nastavení programu SpeedPerfect .</p> <p>** Max. rychlost odstředování v závislosti na modelu.</p>	

Program / druh prádla / pokyny	Nastavení
 Jemné/hedvábí: Pro choulostivé prací textilie, např. z hedvábí, saténu, syntetických vláken nebo směsových tkanin (hedvábné halenky, hedvábné šály ap.). Upozornění: Používejte prací prostředky na jemné prádlo nebo hedvábí, vhodné pro praní v pračce.	max. 2 kg; ❄ - 40 °C ----, 0 - 800 ot/min  Speed Eco  Perfect   
 Čištění bubnu: Program pro čištění a údržbu bubnu a vany pračky, např. před 1. praním, při častém praní při nízké teplotě (40 °C a nižší) a při západu po delší nepřítomnosti.	max. 0 kg; 90 °C 1200** ot/min -
Upozornění <ul style="list-style-type: none"> ■ Spusťte program pro údržbu bubnu bez prádla. ■ Použijte univerzální prací prášek nebo prací prášek s bělidy. Abyste zabránili tvorbě pěny, použijte pouze polovinu množství pracího prostředku doporučeného výrobcem pracího prostředku. Nepoužívejte prací prostředek na vlnu nebo na jemné prádlo. 	
* Redukované naplnění při nastavení programu  SpeedPerfect  . ** Max. rychlost odstředování v závislosti na modelu.	

Údaje o spotřebě

Tabulka hodnot spotřeby



(přibližné údaje)

Program	Plnění	Spotřeba elektrické energie *	Spotřeba vody*	Délka programu*
Cottons (Bavlna) 20 °C	6,5 kg	0,25 kWh	76 l	2 3/4 h
Cottons (Bavlna) 40 °C	6,5 kg	0,98 kWh	76 l	3 h
Cottons (Bavlna) 60 °C	6,5 kg	1,22 kWh	76 l	3 h
Cottons (Bavlna) 90 °C	6,5 kg	2,10 kWh	88 l	2 3/4 h
Easy-Care (Snadno udržovatelné) 40 °C	3 kg	0,72 kWh	62 l	2 h
Mix (Směs) 40 °C	4 kg	0,59 kWh	45 l	1 1/4 h
Delicate/Silk (Jemné/hedvábí) 30 °C	2 kg	0,21 kWh	36 l	3/4 h
Wool (Vlna) 30 °C	2 kg	0,25 kWh	35 l	3/4 h

Program	údaje o přibližné zbytkové vlhkosti **		
	WLT24 ... WS12T...	WLT20 ... WS10T...	WLT16 ... WS08T...
	max. 1200 ot/min	max.1000 ot/min	max. 800 ot/min
Cottons (Bavlna)	58 %	68 %	80 %
Easy-Care (Snadno udržovatelné)	40 %	40 %	40 %
Delicate/Silk (Jemné/hedvábí)	30 %	30 %	30 %
Wool (Vlna)	45 %	45 %	45 %

* Hodnoty se od uvedených údajů liší v závislosti na tlaku přiváděné vody, její tvrdosti, teplotě, dále na pokojové teplotě, druhu a množství prádla, jeho znečištění, použitím prací prostředku, kolísání v síťovém napětí a zvolené dodatečné funkci.

** Údaje o zbytkové vlhkosti na základě omezení otáček při odstředování a maximálním plnění.

Program	Plnění	Roční spotřeba elektřiny	Roční spotřeba vody
Cottons (Bavlna) 40/60 °C +  EcoPerfect* 	6,5 kg	119 kWh	8800 l

* Programové nastavení a energetický štítek v souladu se směrnicí 2010/30/EU při použití studené vody (15 °C).

Nejefektivnější programy pro bavlněné prádlo

Tyto programy (standardní programy, označené pomocí ) jsou vhodné k čištění běžně špinavého bavlněného prádla a s ohledem na kombinovanou spotřebu energie a vody jsou nejefektivnější.

Standardní programy pro bavlnu v souladu s vyhláškou (EU) č. 1015/2010	Naplnění	Přibližná délka programu
Program Cottons (bavlna)  + tlačítko  EcoPerfect* 	6,5 kg	5 1/2 h
Program Cottons (bavlna)  + tlačítko  EcoPerfect* 	3,25 kg	4 1/2 h
Program Cottons (bavlna)  + tlačítko  EcoPerfect* 	3,25 kg	4 1/2 h

Programové nastavení a energetický štítek v souladu se směrnicí 2010/30/EU při použití studené vody (15 °C). Údaje o teplotě daného programu se orientují podle teploty uvedené na visačce oděvu. Skutečná teplota praní se může z důvodu úspory energie lišit od uvedené teploty programu.



Prádlo

Příprava prádla

Pozor!

Poškození přístroje/škody na textilích

Cizí předměty (např. mince, kancelářské sponky, jehly, hřebíky) mohou poškodit prádlo nebo součásti pračky.

Proto dbejte při přípravě prádla následujících pokynů:

- Vyprázdněte kapsy.

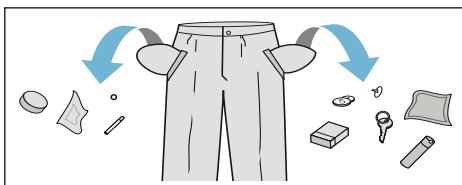

- Dejte pozor na kovové předměty (kancelářské sponky atd.) a odstraňte je.
- Jemné prádlo (punčocháče, podprsenky s kosticemi atd.) perte ve speciálním vaku.
- Zatáhněte zipy a zapněte knoflíky prádla.
- Odstraňte písek z kapes a záhybů.
- Odstraňte kovové části záclon nebo umístěte záclonu do speciálního vaku.

Třídění prádla

Roztříděte prádlo dle pokynů výrobce na údržbu textilu, které naleznete na etiketách oděvů, podle:

- typu látky/vlákna
- barvy

Upozornění: Prádlo může pouštět barvu nebo se nemusí správně vyprat. Perte barevné a bílé prádlo odděleně. Při prvním praní perte prádlo výrazných barev odděleně.

- Znečištění
Perte stejně znečištěné prádlo společně. Některé příklady pro stupně znečištění: → str. 17.
 - **lehké:** Nepředpírejte, v případě potřeby zvolte doplňkový program ⇒ **Speed Perfect**.
 - **běžné**
 - **silné:** Vložte do pračky menší množství prádla a zvolte program s předpírkou.
 - **skvrny:** čerstvé skvrny odstraňte - použijte odstraňovač skvrn. Nejprve je promněte v mýdlové vodě, nedrhněte. Nakonec prádlo vyperte ve vhodném programu. Zaschlé/odolné skvrny lze někdy odstranit pouze opakovaným praním.

- Symboly na etiketách oděvů

Upozornění: Čísla u symbolů označují maximální teplotu pro praní oděvů.

- ☞ Vhodné pro běžný prací cyklus; např. program pro bavlnu.
- ☞ Je vyžadován šetrný prací cyklus; např. program pro jemné praní.
- ☞ Je vyžadován velmi šetrný prací cyklus; např. program pro jemné prádlo a hedvábí.
- ☞ vhodné pro ruční praní; např. program Vlna ☞.
- ☞ Prádlo není vhodné pro praní v pračce.

Škrobení

Upozornění: Při praní nepoužívejte aviváž.

Pro škrobení u všech pracích programů lze použít tekutý škrob. Dávkujte škrob dle pokynů výrobce. Nalijte ho do dávkovače . Dle potřeby dávkovač nejprve vyčistěte.

Barvení/bělení

Barvěte prádlo pouze pro domácí účely, protože sůl může poškodit ocelové části spotřebiče! Dbejte pokynů výrobce barvicích prostředků.

Nepoužívejte pračku **pro bělení** prádla!



Prací prostředek

Výběr správného pracího prostředku

Pokyny na etiketě oděvu jsou zásadní pro výběr vhodného pracího prostředku, teploty a ošetření prádla. → viz také: www.sartex.ch

Na stránkách www.cleanright.eu naleznete další informace o pracích prostředcích, produktech péče o prádlo a čistících prostředcích pro domácí použití.

- **Běžný prací prostředek s optickými rozjasňovači**
Vhodný pro bílé lněné nebo bavlněné prádlo.
Program: Bavlna/studená - max. 90 °C.
- **Prostředek pro barevné prádlo bez bělidla nebo optických rozjasňovačů**
Vhodný pro plátěné a bavlněné prádlo.
Program: Bavlna/studená - max. 60 °C.
- **Prostředek pro barevné/jemné prádlo bez optických rozjasňovačů**
Vhodný pro barevné prádlo z materiálů se snadnou údržbou nebo ze syntetických vláken.
Program: Jemné prádlo/studená - max. 60 °C.
- **Prostředek pro jemné prádlo**
Vhodný pro jemné prádlo, hedvábí nebo viskózu. Program: Jemné prádlo/Hedvábí studená - max. 40 °C.
- **Prostředek pro vlněné prádlo**
vhodné pro vlněné prádlo.
Program: Vlna/Studená - max. 40 °C.

Úspora energie a pracího prostředku

U lehce a běžně znečištěného prádla můžete ušetřit za energii (nižší teplota praní) a prací prostředek:

Úspora	Znečištění/Pokyny
<p>Snížená teplota a množství pracího prostředku dle doporučeného dávkování.</p>  <p>Teplota dle etikety oděvu a množství prostředku dle doporučeného dávkování pro velmi znečištěné prádlo.</p>	<p>Lehké Bez viditelné špíny a skvrn. Oblečení je načichlé, např.:</p> <ul style="list-style-type: none"> ■ Lehké letní/sportovní oblečení (nošeno několik hodin). ■ Trička, košile, halenky (nošené až jeden den). ■ Ložní prádlo a ručníky pro hosty (používané jeden den). <p>Běžné Viditelné znečištění a několik lehkých skvrn, např.:</p> <ul style="list-style-type: none"> ■ Trička, košile, halenky (propocené, nošeno několikrát). ■ Ručníky, ložní prádlo (používané až jeden týden). <p>Silné Jasně viditelné znečištění a/nebo skvrny, např. utěrky, dětské prádlo, pracovní oděvy.</p>

Upozornění: Při dávkování veškerých pracích, pomocných, ošetřovacích a čistících prostředků vždy dbejte doporučení a pokynů výrobce
→ str. 21.

P+ Předvolby programu

Předvolby programu se na displeji objeví po výběru programu. Předvolby programu lze změnit. Tlačítko mačkejte do té doby, až se na displeji objeví požadované hodnoty nastavení.

Doporučení: Nepřetržitým držetím tlačítka se postupně načítají hodnoty nastavení až do konce. Opětovným stisknutím tlačítka můžete hodnoty nastavení znovu změnit. Přehled všech programů naleznete v příloze návodu k použití a instalaci.

Temperature (Teplota)

(°C, Temp. °C)

Tlačítko v závislosti na modelu.

Před spuštěním programu a během praní lze teplotu v závislosti na fázi pracího cyklu libovolně měnit.

Nastavení maximální možné teploty závisí na zvoleném programu.

rpm (Počet odstředivých otáček)

(⊙, rpm ⊙)

Před spuštěním programu a během praní lze počet odstředivých otáček v závislosti na fázi pracího cyklu libovolně měnit (ot./min, t.j. počet otáček za minutu).

Nastavení 0: Bez posledního odstředění, jen odčerpání vody. Prádlo zůstává v bubnu pračky, např. takové prádlo, které není nutné ždímat.

Nastavení - - - : Stop máchání = bez závěrečného odstředění, prádlo zůstává ve vodě po skončení posledního máchání, aby se předešlo pokrčení prádla, pokud prádlo nebude vyjmuto z pračky ihned po skončení programu.

Pokračování pracího cyklu nebo jeho ukončení → str. 23.

Nastavení maximálního počtu odstředivých otáček závisí na zvoleném programu a modelu.

Finished in-time (Odložený start)

(☺, Finished in ☺)

Před spuštěním programu lze navolit jeho ukončení (odložený start) v hodinových úsecích (h=hodina) do max. délky 24 hodin.

K tomu:

1. Zvolte požadovaný program.
Doba trvání programu se zobrazí na displeji, např. **2:30** (hodina:minut).
2. Opakovaně stiskněte tlačítko **Finished in-time (Odložený start)**, dokud se na displeji nezobrazí požadovaný počet hodin.
3. Stiskněte tlačítko ▷☺. Zvolený program **Odložený start** se aktivuje. Na displeji se zobrazí požadovaný počet hodin, např. **8h**. Po uplynutí zadaného počtu hodin se prací cyklus spustí a na displeji se zobrazí délka trvání pracího programu.

Upozornění: Délka programu se může automaticky změnit v průběhu pracího cyklu.

Délku programu může ovlivnit např.:

- nastavení programu,

- dávkování pracího prostředku (např. při vzniku velkého množství pěny se délka máchání prodlouží),
- množství prádla/druh textilu (různé množství vody),
- nevyváženost (např. kvůli napínacím prostěradlům), během ždímání dochází několikrát k vyvažování,
- kolísání elektrického napětí,
- tlak vody (vliv na rychlost).

Po spuštění programu Odložený start lze počet hodin změnit následovně:

1. Stiskněte tlačítko ▷☺.
2. Nastavte počet hodin pomocí tlačítka **Finished in-time (Odložený start)**.
3. Znovu stiskněte tlačítko ▷☺.

Před spuštěním pracího cyklu

lze dle potřeby prádlo přidat nebo odebrat → str. 22.

P⁺ Přednastavení programu

Přehled různých doplňkových programů naleznete v přehledu programů.

Nastavení programů se v závislosti na modelu mohou lišit.

Volba programu / zapnutí přístroje

Upozornění: Pokud je dětská pojistka aktivována, musíte ji před nastavením programu deaktivovat.

Pomocí voliče programů vyberte požadovaný program. Voličem je možné otáčet v obou směrech.

Přístroj je zapnutý.

Na displeji se zobrazí **Výchozí nastavení programu** a informace o doporučeném zatížení zvoleného programu:

- teplota*,
- střídavě délka programu a maximální zatížení,
- informace o spotřebě energie*.

Změna předvolby programu

Výchozí nastavení programu změníte následujícím způsobem. Opakovaně stisknete tlačítko pro výchozí nastavení programu, dokud se požadované nastavení nezobrazí na displeji.

Nastavení je aktivní bez dalšího potvrzování.

Po vypnutí přístroje se změna předvolby smaže.

Předvolba programu → str. 17.

Změna přednastavení programu

Přednastavení programu lze snadno a dle potřeby měnit.

Přednastavení lze v závislosti na fázi pracího cyklu vypnout a zapnout. Kontrolky tlačítek svítí, pokud je přednastavení aktivní.

Po vypnutí přístroje se změna přednastavení smaže.
Přednastavení programu → str. 18.

Vložení prádla do bubnu

⚠ Varování!

Nebezpečí života!

Kusy oděvů ošetřené čistícími prostředky obsahujícími rozpouštědla, např. odstraňovač skvrn, benzínový čistič, mohou po vložení do bubnu způsobit explozi.

Takové kusy oděvu před vložení do bubnu důkladně propláchněte v ruce.

Doporučení

- Kombinujte velké a malé kusy prádla. Prádlo různé velikosti se při odstředování lépe rozmístí. Jednotlivě stejně velké kusy prádla mohou způsobit nevyváženou zátěž.
 - Dodržujte uvedené maximální zatížení. Přetížení snižuje prací účinek a způsobuje mačkání prádla.
1. Kusy prádla předem roztrídíte a vložte do pracího bubnu rozložené.
 2. Dbejte na to, aby se prádlo nezachytilo mezi plnicí dvířka a gumové těsnění. Teprve potom plnicí dvířka zavřete.

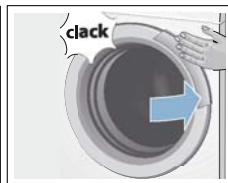
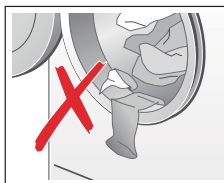

* v závislosti na modelu

Dávkování a plnění pracímí a ošetřovacími prostředky

Pozor! Nebezpečí poškození přístroje

Čistící prostředky a prostředky pro přípravu prádla pro praní (např. odstraňovač skvrn, spreje pro předpírku) mohou poškodit povrch spotřebiče. Zabraňte kontaktu těchto prostředků s povrchem pračky. Případné zbytky (po stříku spreje, kapky) ihned setřete vlhkým hadrem.

Dávkování

Dávkujte prací prostředky a produkty péče o prádlo podle:

- tvrdosti vody (informujte se u svého dodavatele vody),
- pokynu výrobce na obalu,
- množství prádla,
- znečištění.

Plnění

1. Vysuňte přihrádku na prací prostředky.

Varování!

Podráždění kůže/očí!

Při otevření přihrádky na prací prostředky za chodu spotřebiče může dojít k vytečení nebo úniku pracího/ošetřovacího prostředku. Při kontaktu s pracímí/ošetřovacím prostředkem oči resp. kůži důkladně opláchněte. Při náhodném požití přípravku vyhledejte lékařskou pomoc.

2. Naplňte prací nebo ošetřovací prostředek do přihrádek.

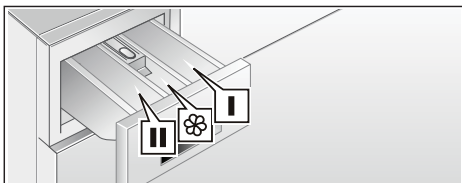

- | | |
|--|---|
| Dávkovač I | přípravky pro předpírku |
| Dávkovač  | aviváž, škrobící prostředek, nepřekračujte max. množství |
| Dávkovač II | prostředek pro hlavní praní, změkčovač vody, bělidlo, odstraňovač skvrn |

Upozornění

- Při dávkování všech pracímí, čistících a pomocných prostředků se přesně řiďte pokyny výrobců.
- Husté tekuté aviváže a škroby zředte trochou vody, čímž zabráníte ucpání.
- Tekutý prací prostředek nalijte zvlášť do dávkovací nádobky, čímž zabráníte ucpání.

Start programu

Stiskněte tlačítko . Indikátor na displeji se rozsvítí a program se spustí.

Na displeji se během programu zobrazuje čas odloženého startu, nebo po spuštění programu jeho doba trvání, popř. informační symboly dle fáze pracího cyklu.
Displej → str. 9.

Upozornění: Detekce množství pěny

Pokud se na displeji rozsvítí symbol , automaticky se kvůli přílišné tvorbě pěny spustí dodatečné máchání, čímž se pěna odstraní.

Při příštím praní stejného množství prádla přidejte méně pracího prostředku. Abyste zabránili neúmyslnému přenastavení programu, zapněte funkci dětské pojistky dle následujících pokynů.

Dětská pojistka

(∞ 3 sec.)

Zaktivováním dětské pojistky po spuštění programu zajistíte pračku před neúmyslnou manipulací nastavených funkcí.

Pro aktivaci a deaktivaci dětské pojistky stiskněte současně dvě tlačítka **Počet odstředivých otáček** a **Odložený start** na dobu 3 sec. Na displeji se objeví symbol ∞.

- ∞ Svítí: dětská pojistka je aktivní.
- ∞ Bliká: dětská pojistka je aktivní a volič programů byl přenastaven.

Upozornění: Abyste zabránili ukončení programu, nastavte volič programů na výchozí program. Kontrolka se znovu rozsvítí.

Upozornění: Dětská pojistka zůstane po ukončení programu a vypnutí přístroje nadále aktivní. Chcete-li spustit nový program, musíte dětskou pojistku vždy deaktivovat.

Namáčení

Po spuštění zvoleného programu můžete prádlo namáčet:

1. Prací prostředek určený pro namáčení prádla dávkuje do přihrádky II dle pokynů výrobce.
2. Stiskněte tlačítko ▷|||. Program se spustí.
3. Přibližně za 10 minut stiskněte tlačítko ▷||| a program se zastaví.

4. Po čase určeném k namáčení opět stiskněte tlačítko ▷||| pokud v programu chcete pokračovat nebo ho změnit.

Upozornění

- Naplňte pračku stejnobarevným prádlem.
- Není potřeba přidávat další dávku pracího prostředku, protože pračka vodu z namáčení dále využívá pro praní.

Dodatečné přidání prádla

Po spuštění programu můžete prádlo do bubnu přidat, nebo odebrat.

Stiskněte tlačítko ▷|||.

Kontrolka tlačítka ▷||| bliká a přístroj kontroluje, zda je možné prádlo přidat.

Pokud na displeji:

- symbol ☹ je vypnutý a nesvítí, je možné prádlo přidat,
- symbol ☺ svítí, prádlo není možné přidat.

Pro pokračování programu stiskněte tlačítko ▷|||. Program automaticky pokračuje.

Upozornění

- Při vkládání prádla nenechávejte plnicí dvířka dlouho otevřená – voda z pračky může vytékat.
- Pokud je ve spotřebiči vysoká hladina vody, vysoká teplota nebo se buben pračky otáčí, zůstávají plnicí dvířka z bezpečnostních důvodů zablokována a prádlo není možné přidat.
- Během přidávání prádla není indikátor množství náplně aktivní.

Změna programu

1. Stiskněte tlačítko ▷|||.
2. Nastavte jiný program.
3. Znovu stiskněte tlačítko ▷|||. Nový program se spustí od začátku.

Přerušení programu

U programu s vysokou teplotou:

1. Stiskněte tlačítko ▷|||.
2. Prádlo zchladíte: zvolte program **Rinse (Máchání)**.
3. Znovu stiskněte tlačítko ▷|||.

U programu s nízkou teplotou:

1. Stiskněte tlačítko ▷|||.
2. Stiskněte tlačítko Odstředění/ Odčerpání (pokud je potřeba jen odčerpát: nastavte počet odstředivých otáček ot./min na pozici - 0 -).
3. Znovu stiskněte tlačítko ▷|||.

Ukončení programu tlačítkem Stop máchání

Na displeji se objeví ---- © a kontrolka tlačítka ▷||| se rozblíká.

Pokud chcete pokračovat v daném programu, stiskněte tlačítko ▷||| , nebo zvolte počet odstředivých otáček.

Program ukončíte nastavením voliče programů do pozice Odstředění/ Odčerpání (pokud chcete vodu jen odčerpát, nastavte počet odstředivých otáček do pozice: - 0 - a stiskněte tlačítko ▷|||.

Konec programu

Na displeji se zobrazí nápis End (Konec) a kontrolka tlačítka ▷||| zhasne.

Vyjmutí prádla/vypnutí přístroje

1. Otevřete plnicí dvířka a vyjměte prádlo.
2. Volič programů nastavte do pozice **Off (Vyp)**. Přístroj je vypnutý.
3. Zavřete přívod vody.
Upozornění: Přívod vody není potřeba zavírat u modelů s funkcí Aquastop.

Upozornění

- Nenechávejte prádlo v bubnu pračky. Při dalším praní by se mohlo srazit nebo zabarvit ostatní prádlo.
- Odstraňte cizí předměty z bubny nebo gumového těsnění – hrozí nebezpečí koroze.
- Gumové těsnění vysušte do sucha.

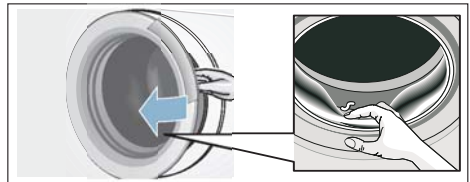

- Plnicí dvířka a přihrádku pro prací prostředky nechte otevřená, aby mohla zbytková voda vyschnout.
- Vždy vyčkejte na konec programu, protože během programu je přístroj uzavřen, dvířka nelze otevřít.
- Ke konci programu se pračka přepne do energeticky úsporného režimu. Kontrolky zhasnou. K aktivaci displeje stiskněte libovolné tlačítko.

Senzorika

Množstevní automatika

Funkce automatického snímání zátěže optimálně přizpůsobí spotřebu vody a energie v každém programu podle množství prádla a typu textilií.

Kontrolní systém nevyváženosti

Automatický systém kontroly nevyváženosti zjistí nerovnováhu při plnění prádla a zajistí jeho rovnoměrné rozložení opakovaným spuštěním a zastavením otáčení bubny pračky. Pokud je prádlo rozloženo velmi nerovnoměrně, je rychlost otáček snížena, nebo z bezpečnostních důvodů cyklus otáček neprobíhá.

Upozornění:

Do bubny dejte velké i malé kusy prádla → str. 30.

VoltCheck

Automatický systém kontroly elektrického napětí rozpozná nepovolené nízké elektrické napětí.

Upozornění: Pokud jsou hodnoty elektrického napětí nízké, rozblíká se na displeji dvojtečka.

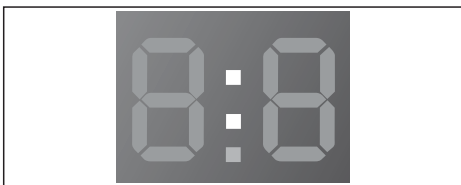

Pokud je elektrické napětí opět stabilní, program se znovu spustí. Dvojtečka na displeji přestane blikat.

Pokud se přerušením programu jeho délka trvání prodlouží, potom na displeji bliká tečka.



Po spuštění programu se automatický systém kontroly elektrického napětí zaktivuje.

Doporučení: Při výpadku dodávky elektrické energie se prací cyklus přeruší. Pokud dojde k obnově dodávky elektrické energie, program se znovu spustí.

Nastavení signálu

Možnosti nastavení:

- hlasitosti zvukové signalizace pro upozornění (např. na konci programu) nebo
- hlasitosti signalizace tlačítek.

Pro změnu v nastavení je vždy nutné zapnout režim nastavení.

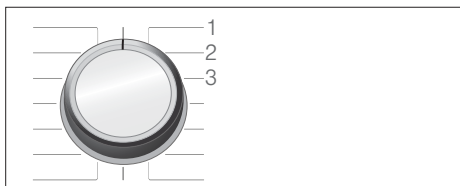

1/2/3/... Pozice na voliči programů

Zapnutí režimu nastavení:

1. Nastavte volič programů na pozici 1. Pračka je zapnutá.

2. Stiskněte tlačítko  a zároveň otočte voličem programů na pozici 2. Tlačítko pusťte.

Režim nastavení je zapnutý a na displeji se objeví výchozí hlasitost signalizace pro upozornění (např. na konci programu).

Změna hlasitosti

Tlačítkem **Odložený start** a voličem programů nastavením do následujících pozic lze měnit:

- 2: hlasitost signalizace pro upozornění a/nebo
- 3: hlasitost signalizace tlačítek.



0 = vypnuto, 1 = tichý,
2 = střední, 3 = hlasitý,
4 = velmi hlasitý.

Ukončení režimu nastavení

Nastavení je ukončeno otočením voliče programů do pozice **Off (Vyp)**. Přístroj nastavení uloží.



Čištění a údržba

Varování!

Nebezpečí života!

Při kontaktu s částmi pod napětím může dojít k úrazu elektrickým proudem. Vypněte spotřebič a vytáhněte síťovou zástrčku ze zásuvky.

Varování!

Nebezpečí otravy!

Čistící roztředky na bázi rozpouštědel (např. benzínový čistič) mohou ve spotřebiči zanechat toxické výpary. Nepoužívejte čistící prostředky na bázi rozpouštědel.

Pozor!

Nebezpečí poškození spotřebiče

Čistící prostředky na bázi rozpouštědel (např. benzínový čistič) mohou poškodit povrch a části spotřebiče. Nepoužívejte čistící prostředky na bázi rozpouštědel.

Způsob prevence vzniku

biofilmu a zápachu:

Upozornění

- Zajistěte v místnosti dobré odvětrávání.
- Pokud je přístroj mimo provoz, nechte plnicí dvířka a příhrádku trochu pootevřená.
- Občas perte prádlo v programu  **Cottons (Bavlna) 60 °C** a použijte obvyklé množství pracího prášku.

Plášť pračky / ovládací panel

- Očistěte plášť spotřebiče a ovládací panel jemným vlhkým hadrem.
- Ihned odstraňte zbytky pracích prostředků.
- Čistit spotřebič proudem vody je zakázáno.

Prací bublen

Nepoužívejte čistící prostředky s obsahem chloru a vyhněte se použití drátěnky.

K odstranění vzniklého zápachu zvolte dle možnosti modelu program **Drum clean (Čištění bubnu) 90 °C** nebo  **Cottons (Bavlna) 90 °C** bez prádla a použijte běžný prací prostředek.

Odstraňování vodního kamene

Při správném dávkování pracích prostředků není odstraňování vodního kamene potřeba.

Pokud přesto dojde k jeho vzniku, dbejte pokynů výrobce prostředků k jeho odstranění. Tyto prostředky zakoupíte na našich webových stránkách nebo v zákaznickém servisu.

Příhrádka na prací prostředky a dávkovače

Pokud jsou v dávkovači zbytky pracího prostředku nebo aviváže:

1. Vysuňte příhrádku, stiskněte západku směrem dolů a příhrádku úplně vysuňte ven.
2. Západku vytáhněte: prstem tlačte vložku zdola nahoru.

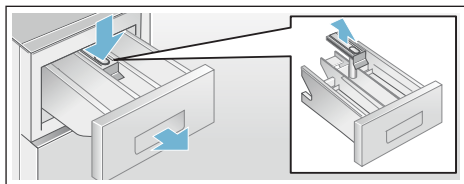

3. Vyčistěte příhrádku dávkovače a západku pomocí kartáče a vysušte je. Vyčistěte také kryt dávkovače zevnitř.
4. Nasaďte zpět západku a zaklapněte (váleček nasaďte zpět na vodící čep).
5. Zasuňte příhrádku zpět.

Doporučení: Nechte příhrádku otevřenou, aby se zbytková voda mohla vypařit.

Ucpání čerpadla

⚠ Varování!

Nebezpečí opaření!

Prací roztok je během praní ve vysokých teplotách horký. Při kontaktu s horkým roztokem může dojít k opaření. Nechte prací roztok vychladnout.

1. Zavřete přítok vody, aby již další voda nepřitékala a nemusela se odčerpávat.
2. Vypněte přístroj. Vytáhněte síťovou zástrčku ze zásuvky.
3. Otevřete a odstraňte servisní záklopkou.

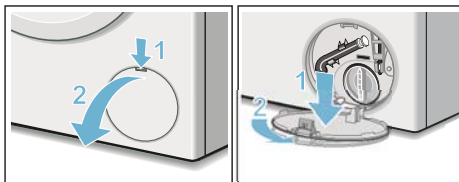

4. Odtokovou hadici vyjměte z držáku a odstraňte její uzávěr. Vypusťte prací roztok do připravené nádoby. Nasaďte uzávěr zpět a připevněte odtokovou hadici k držáku.

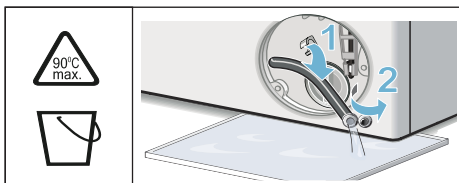

5. Opatrně odšroubujte kryt čerpadla, aby mohla vytéct zbytková voda. Vyčistěte vnitřní část čerpadla, závit krytu a těleso čerpadla. Lopatkovým kolečkem čerpadla je možné volně otáčet. Přišroubujte zpět kryt čerpadla. Úchyt musí být ve vertikální poloze.

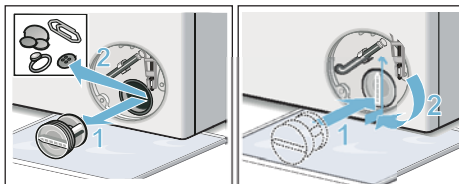

6. Servisní záklopku nasadte zpět, zaklapněte a uzavřete.

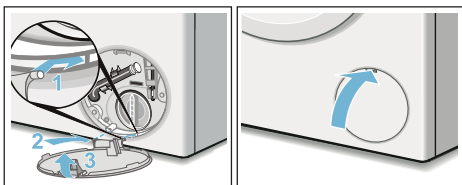

Doporučení: Předejdte spláchnutí pracího prostředku do odpadu během dalšího praní: Nalijte 1 litr vody do dávkovače II a spusťte program Odštědění/Odčerpání (pokud je nutné vodu jen odčerpat, zvolte počet odstředivých otáček ot./min na pozici – 0–).

Ucpání odtokové hadice u sifonu

1. Vypněte přístroj a síťovou zástrčku vytáhněte ze zásuvky.
2. Uvolněte sponu hadice a opatrně hadici sejměte, protože může dojít k odtoku zbytkové vody.
3. Vyčistěte hrdlo sifonu a odtokovou hadici.

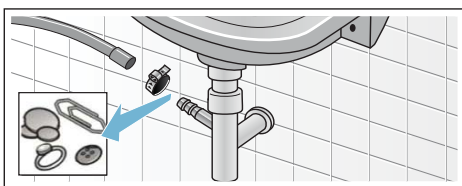

4. Znovu připojte odtokovou hadici a zajistěte ji sponou!

Ucpání sítka u přívodu vody

Nejprve snižte tlak v přítokové hadici:

1. Zavřete přívod vody.

2. Zvolte libovolný program (s výjimkou Máchání / Odštědění / Odčerpání).
3. Stiskněte tlačítko . Nechte program spuštěný přibližně 40 sec.
4. Nastavte volič programu do pozice **Off (Vyp)**. Odpojte síťovou zástrčku.
5. Vyčistěte sítko přívodu vody: Odpojte hadici od přívodu vody. Vyčistěte filtr malým kartáčkem.

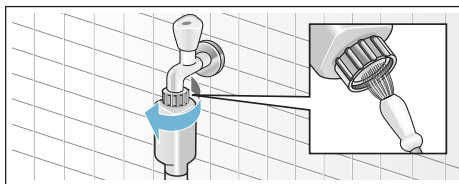

6. U modelů Standard a Aqua-Secure vyčistěte sítko v zadní části spotřebiče: Odpojte hadici ze zadní části spotřebiče, kleštěmi vyjměte sítko a vyčistěte jej.

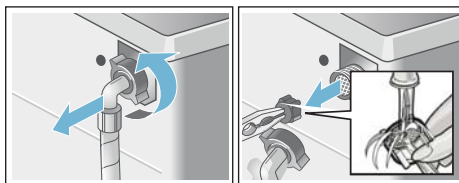

7. Připojte hadici a zkontrolujte, zda těsná a neprotéká.

Co dělat v případě poruchy?

Nouzové odblokování

Např. při výpadku elektrického proudu Program bude pokračovat po obnovení dodávky elektrického proudu. Pokud je přesto potřeba prádlo z bubnu vyjmout, je možné dvířka otevřít následujícím způsobem:

Varování!

Nebezpečí opaření!

Při praní za vysokých teplot může dojít při kontaktu pracího roztoku nebo prádla k opaření.

Nechte obsah bubnu pračky nejprve vychladnout.

Varování!

Nebezpečí úrazu!

Pokud sáhnete do rotujícího bubnu, můžete si způsobit poranění rukou. Nedotýkejte se rotujícího bubnu. Vyčkejte, až se buben přestane otáčet.

Varování!





Škody způsobené vodou

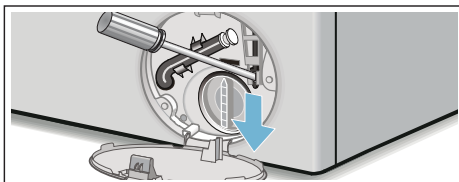

Vytékající voda může způsobit škody. Neotvírejte plnicí dvířka, pokud je hladina vody přes sklo vidět.

1. Vypněte přístroj. Odpojte síťovou zástrčku ze zásuvky.
2. Vypusťte prací roztok.
3. Pomocí nástroje vytáhněte nouzové blokování směrem dolů a uvolněte ho. Nyní je možné plnicí dvířka otevřít.











Pokyny na displeji

Indikátor	Příčina/ Náprava
 svítí	<ul style="list-style-type: none"> ■ Teplota je příliš vysoká. Vyčkejte, dokud se teplota nesníží. ■ Hladina vody je příliš vysoká. Nelze dodatečně přidat prádlo. Ihned zavřete plnicí dvířka. Pro spuštění programu stiskněte tlačítko .
 bliká	<ul style="list-style-type: none"> ■ Prádlo uvízlo v plnicích dvířkách. Ještě jednou dvířka otevřete a zavřete, stiskněte tlačítko . ■ V případě potřeby přitlačte plnicí dvířka, popřípadě prádlo vyndejte a znovu dvířka přitlačte. ■ V daném případě přístroj vypněte a zapněte; nastavte program, zvolte přednastavení programu; potom program spusťte.
 svítí	<ul style="list-style-type: none"> ■ Přívod studené vody úplně otevřete. ■ Přívodní hadice je zlomená/přiskřípnutá. ■ Příliš nízký tlak vody. Vyčistěte filtr → str. 27.
E:18	<ul style="list-style-type: none"> ■ Čerpadlo se ucpalo. Vyčistěte čerpadlo → str. 26. ■ Ucpaná odtoková hadice/trubka. Vyčistěte odtokovou hadici u sifonu → str. 27

Indikátor	
E:23	Voda v záchytné vaně kvůli špatnému těsnění. Uzavřete přívod vody. Zavolejte zákaznický servis! → str. 31
	Dětská pojistka je aktivní, deaktivujte ji.
 svítí	Příliš velké množství pěny, fáze máchání prodloužena. Při příštím prání přidejte na stejné množství prádla méně pracího prostředku → str. 21.
U ukazatele času odloženého startu - bliká.	Síťové napětí je příliš nízké.
U ukazatele času Odloženého startu - bliká.	Nízké napětí v průběhu programu. Délka trvání programu se prodlouží.
Ostatní upozornění.	Vypněte přístroj, vyčkejte 5 sekund a opět přístroj zapněte. Pokud se objeví upozornění znovu, volejte zákaznický servis → str. 31.

Co dělat v případě poruchy?

Poruchy	Příčina/ Náprava
Vytéká voda.	<ul style="list-style-type: none"> ■ Správně připevněte/vyměňte odtokovou hadici. ■ Utáhněte závit přívodní hadice.
Voda nepřitéká. Do pračky se nespálchl prací prostředek.	<ul style="list-style-type: none"> ■ Stiskli jste tlačítko  ? ■ Je otevřen přívod vody? ■ Není ucpané sítko? Vyčistěte sítko. → str. 27 ■ Není zalomená nebo skřípnutá přívodní hadice?
Plnicí dvířka nelze otevřít.	<ul style="list-style-type: none"> ■ Bezpečnostní funkce je aktivní. Chcete přerušit program? ■ Zvolili jste možnost ---- (Stop máchání = bez závěrečného odstředování)? → str. 23 ■ Lze dvířka otevřít pouze pomocí nouzového odblokování? → str. 28
Program se nespustil.	<ul style="list-style-type: none"> ■ Stiskli jste tlačítko  nebo Finished in-time (Odložený start)? ■ Jsou plnicí dvířka zavřená? ■ Je dětská pojistka  aktivní? Deaktivujte ji.
Buben se před spuštěním programu krátce protočí.	Nejedná se o chybu – před spuštěním programu se může stát, že se buben v rámci testování motoru krátce protočí.
Voda se neodčerpává.	<ul style="list-style-type: none"> ■ Zvolili jste - - - (Stop máchání = bez závěrečného odstředování)? → str. 23 ■ Vyčistěte čerpadlo. → str. 26 ■ Vyčistěte odtokovou trubku a/nebo odtokovou hadici.
Voda není v bubnu vidět.	Nejedná se o poruchu. Voda je mimo oblast viditelnosti.

Poruchy	Příčina/ Náprava
Výsledek odstředování není uspokojivý. Prádlo je mokré/příliš vlhké.	<ul style="list-style-type: none"> ■ Nejedná se o chybu – kontrolní systém nevyváženosti přerušil odstředování kvůli nerovnoměrnému rozložení prádla. Rozmístěte v bubnu malé a velké kusy prádla. ■ Zvolili jste možnost Snadné žehlení (dle modelu)? ■ Zvolili jste příliš nízký počet odstředivých otáček?
Opakované krátké odstředování.	Nejedná se o chybu, kontrolní systém nevyváženosti odstředování přerušil kvůli nerovnoměrnému rozložení prádla.
Průběh programu je delší než obvykle.	<ul style="list-style-type: none"> ■ Nejedná se o chybu – kontrolní systém nevyváženosti vyrovnává nerovnoměrné rozložení prádla jeho opakovaným rozmístěním. ■ Nejedná se o chybu – detekce množství pěny je aktivní – přístroj zvolil delší dobu pro máchání.
Doba trvání programu se během pracovního cyklu mění.	Nejedná se o chybu – průběh programu je optimalizován pro příslušný program. Doba trvání programu se může na displeji změnit.
Zbytková voda v dávkovači  přípravky péče o prádlo.	<ul style="list-style-type: none"> ■ Nejedná se o poruchu – účinek přípravků péče o prádlo není nijak ovlivněn. ■ V případě potřeby dávkovač vyčistěte.
Vznik zápachu v pračce.	<p>Dle možností modelu pračky spusťte Drum clean (Čištění bubny) nebo  Cottons (Bavlna) 90 °C program bez prádla.</p> <p>Použijte standardní prací prášek nebo prací prostředek s obsahem bělidel.</p> <p>Upozornění: Z důvodu zamezení vzniku velkého množství pěny použijte polovinu pracovního prostředku, než jaké je výrobcem doporučeno. Nepoužívejte prací přípravek pro jemné prádlo a vlnu.</p>
Na displeji svítí symbol  . Může dojít k úniku pěny ze zásobníku.	<p>Použili jste příliš velké množství pracovního prostředku?</p> <p>Smíchejte 1 polévkovou lžici s 1/2 l vody a vlijte do dávkovače II (nepoužívejte na outdoorové, sportovní a péřové textilie!).</p> <p>Snižte dávkování pracovního prostředku při dalším praní.</p>
Vysoká hlučnost, vibrace, pohyb přístroje při odstředování.	<ul style="list-style-type: none"> ■ Je spotřebič správně vyvážen? Vyvažte spotřebič. → str. 36 ■ Jsou nožičky přístroje zajištěné? Nožičky zajištěte. → str. 36 ■ Odstranili jste přepravní pojistky? Odstraňte přepravní pojistky. → str. 33
Displej/indikátory za provozu spotřebiče nefungují.	<ul style="list-style-type: none"> ■ Není výpadek elektrického proudu? ■ Nevypadly pojistky? Pojistky zapněte/vyměňte. ■ Pokud se porucha vyskytne opakovaně, volejte zákaznický servis.
Zbytky pracovního prostředku na vypraném prádle.	<ul style="list-style-type: none"> ■ Bezfosfátové prací prostředky mohou ojedinele obsahovat zbytky nerozpustné ve vodě. ■ Spusťte program Rinse (Máchání) nebo prádlo po usušení vyčistěte.
Při přerušení programu na displeji svítí symbol  .	<ul style="list-style-type: none"> ■ Hladina vody je příliš vysoká. Přidání prádla není možná. Příp. ihned uzavřete plnicí dvířka. ■ Pro pokračování programu stiskněte tlačítko .

Poruchy	Příčina/ Náprava
Při přerušení programu nesvítí na displeji symbol ☹.	Plnicí dvířka lze otevřít a přidat prádlo.
Nemůžete-li poruchu odstranit sami (po vypnutí/zapnutí), nebo v případě opravy:	
<ul style="list-style-type: none"> ■ Vypněte přístroj a vytáhněte zástrčku z elektrické sítě. ■ Uzavřete přívod vody a volejte zákaznický servis. 	



Zákaznický servis

Pokud nemůžete poruchu odstranit sami prosím kontaktuje náš zákaznický servis. → Na obalu vždy nalezneme vhodné řešení, abychom předešli zbytečným návštěvám technika. Zákaznickému servisu uveďte prosím číslo výrobku (E-Nr.) a výrobní číslo (FD).

E-Nr. _____	FD _____
-------------	----------

E-Nr. Číslo výrobku
FD Výrobní číslo

Tyto údaje naleznete *v závislosti na modelu:

zevnitř plnicích dvířek* / na otevřené servisní záklopce a na zadní straně přístroje.

Spolehněte se na kompetenci výrobce.

Pokud nás budete kontaktovat, můžete mít jistotu, že oprava bude provedena vyškolenými servisními technikami, kteří při opravě použijí originální náhradní díly.



Technické údaje

Rozměry:

85 x 60 x 44,4 cm
(výška x šířka x hloubka)

Hmotnost:

65 kg

Sít'ové připojení:

Jmenovité napětí 220-240 V, 50 Hz
Jmenovitý proud: 10 A
Jmenovitý výkon: 2300 W

Tlak vody:

100-1000 kPa (1-10 bar)

Spotřeba energie v režimu vypnuto:

0,12 W

Spotřeba energie v pohotovostním režimu (v nevympnutém stavu)

0,48 W

Instalace a zapojení

Obsah balení

Doporučení: Zkontrolujte přístroj, zda nedošlo při přepravě k jeho poškození. Poškozený přístroj neuvádějte do provozu. V případě reklamace se obraťte na prodejce, u kterého jste přístroj zakoupili nebo na náš zákaznický servis.

→ str. 31

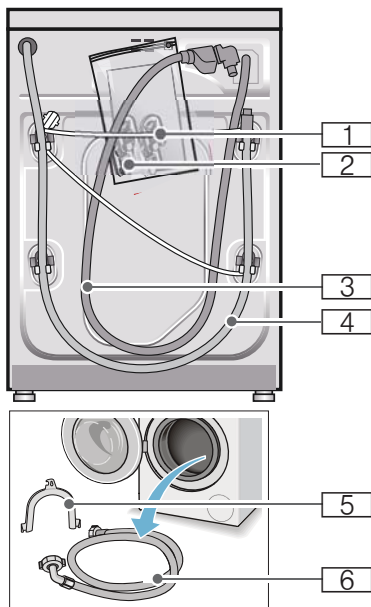

1 Napájecí kabel

2 Sáček

- Návod k použití a instalaci
- Seznam zákaznických servisů*
- Záruční list*
- Krytky pro zakrytí otvorů po přepravních pojistkách

3 Přívodní hadice pro modely s funkcí Aquastop

4 Odtoková hadice

5 Držák na upevnění odtokové hadice*

6 Hadice pro přívod studené vody u modelů Standard/Aqua-Secura

* v závislosti na modelu

Potřebná doporučení: Pro připojení odtokové hadice na sifon je potřebná hadicová spona o průměru 24–40 mm (k dostání ve specializovaných obchodech).

Potřebné nářadí

- Vodováha pro vyvážení
- Klíče na šrouby:
 - č. 13 na uvolnění přepravních pojistek
 - a č. 17 pro vyvážení patek přístroje.

Bezpečnostní pokyny

 **Varování!**

Nebezpečí úrazu!

- Hmotnost pračky je vysoká. Při přepravě/nadzvedávání pračky buďte opatrní.
- Při nadzdvihnutí pračky za vyčnívající části (např. plnicí dvířka) může dojít k jejich ulomení a mohou způsobit zranění. Nezvedejte pračku za vyčnívající části.
- Při nevhodné instalaci hadic a síťového kabelu vzniká nebezpečí zakopnutí a zranění. Hadice a vedení pokládejte tak, aby nehrozilo nebezpečí zakopnutí.

Pozor!

Škody na přístroji

Zmrzlé hadice se mohou poškodit/popraskat. Neinstalujte pračku venku nebo v prostorech, kde hrozí zamrznutí.

Pozor!**Škody způsobené vodou**

Spojovací body přívodních a odtokových hadic jsou pod velkým vodním tlakem. Abyste zabránili úniku vody, dbejte pokynů následující kapitoly.

Upozornění

- Kromě zde uvedených informací, může mít dodavatel vody a elektřiny speciální požadavky.
- V případě pochyb přenechejte instalaci odborníkovi.

Umístění spotřebiče

Upozornění: Stabilita spotřebiče je důležitá z hlediska omezení pohybu pračky!

- Instalační plocha musí být pevná a rovná.
- Měkké podlahy a podlahové krytiny nejsou vhodné.

Instalace spotřebiče na podložce nebo dřevěném podstavci**Pozor!****Škody na přístroji**

Pračka se může při odstředění pohybovat a spadnout z podložky nebo podstavce.

Nožky pračky zajistěte pomocí upevňujících podpěr.

Objednávací č. WMZ 2200, WX 9756, CZ 110600, Z 7080X0

Doporučení: Pračku nainstalovanou na dřevěném podstavci umístěte

- pokud možno do rohu místnosti,
- na voděodolnou desku (min. 30 mm tlustou), která bude pevně přišroubovaná k podlaze.

Instalace spotřebiče na podstavci se zásuvkou

Obj. č. podstavce.: WMZ 20490, WZ 20490, WZ 20510, WZ 20520

Podstavba/vestavba přístroje do kuchyňské linky**⚠ Varování!****Nebezpečí života!**

Při kontaktu se součástmi pod napětím hrozí nebezpečí zásahu elektrickým proudem.

Upozornění

- Požadovaný prostor pro instalaci je 60 cm.
- Instalujte pračku pouze pod souvislou pracovní desku, která je pevně spojena se sousedícími kuchyňskými skříňkami.

Odstranění přepravních pojistek**Pozor!****Škody na přístroji**

- Pračka je při přepravě zajištěna přepravními pojistkami. Neodstraněné přepravní pojistky mohou při provozu přístroje poškodit např. buben. Před prvním použitím odstraňte kompletně všechny 4 přepravní pojistky a uchovejte je pro další použití.
- Před přepravou pojistky nainstalujte zpět, abyste případným škodám vzniklých při přepravě zabránili.

- Upevňovací šrouby utahujte pouze ručně. Pokud jsou šrouby utaženy nástroji příliš pevně, mohou se závity poškodit.

**Optimální tlak vody ve vodovodní síti:
100-1000 kPa (1-10 bar).**

- Při otevření přívodu vody je minimální průtok alespoň 8 l/min.
- Pokud je tlak vody vyšší, nainstalujte regulační ventil.

Připojení

Připojte přívodní hadici na přívod vody (¾" = 26,4 mm) a na přístroj (u modelů s Aquastopem to není zapotřebí, je nainstalována napevno):

- Aquastop

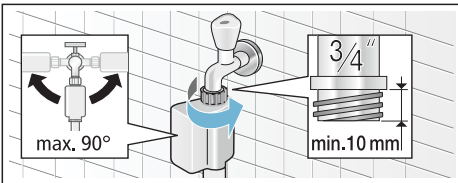

- Standard

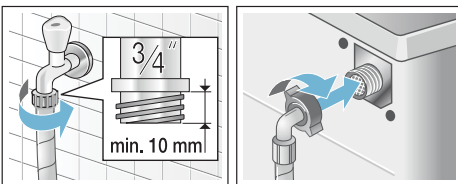

Opatrně otevřete přívod vody a překontrolujte přítom těsnost místa připojení.

Upozornění: Šroubový spoj je pod stálým vodním tlakem.

Odtok vody

Pozor!

Škody způsobené vodou

Odtoková hadice kvůli vysokého tlaku vody může při odčerpávání z umyvadla nebo z místa připojení vypadnout a vytékající voda může způsobit škody. Zajistěte odtokovou hadici v umyvadle proti vypadnutí.

Upozornění: Odtokovou hadici neohýbejte nebo ji nenatahujte do délky.

Připojte odtokovou hadici následujícím způsobem:

- Vypouštění do umyvadla

⚠ Varování!

Nebezpečí opaření!

Při praní vysokými teplotami může dojít k opaření při kontaktu s horkým pracím roztokem, např. při odčerpávání horkého vodního roztoku do umyvadla. Nesahejte do horkého pracího roztoku.

Pozor!

Poškození spotřebiče / textilií

Pokud se konec odtokové hadice ponoří do odčerpané vody, může se voda nasát zpět a způsobit škody na přístroji a na textilu. Ujistěte se, že:

- těsnící zátka neblokuje odtok vody v umyvadle,
- konec odtokové hadice není ponořen do vypouštěné vody,
- voda odtéká dostatečně rychle.

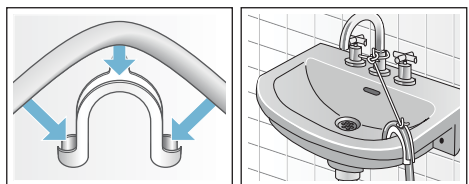

- **Vypouštění do sifonu**
Místo připojení musí být zabezpečeno hadicovou sponou o průměru 24–40 mm (k dostání ve specializovaných obchodech).

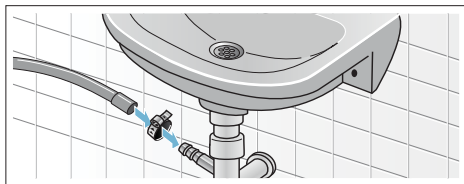

- **Vypouštění vody přes umělohmotnou trubku s gumovou výpustí nebo odtokovou hadicí do kanalizace.**

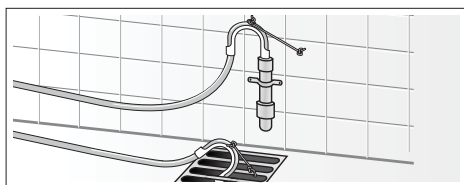

Seřizování

Zajistěte vodorovnou polohu spotřebiče pomocí vodováhy. Nesprávné nastavení polohy může mít za následek silný hluk, vibrace nebo pohyb spotřebiče.

1. Pomocí klíče uvolněte pojistnou matici ve směru hodinových ručiček.
2. Zkontrolujte polohu spotřebiče pomocí vodováhy a v případě potřeby ji upravte. Nastavte výšku otáčením nožiček spotřebiče. Všechny čtyři nožičky spotřebiče musí stát pevně na podlaze.

3. Pevně utáhněte pojistnou matici. Přitom uchopte nožičku spotřebiče, ale výšku již nenastavujte. Pojistné matice musí být u všech čtyř nožiček pevně utažené!

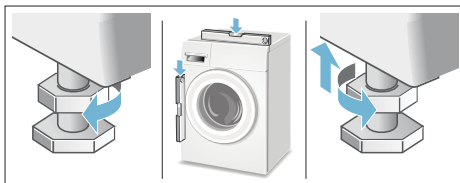

Elektrická přípojka

⚠ Varování!

Nebezpečí života!

Nedotýkejte se částí spotřebiče pod napětím, může dojít k zásahu elektrickým proudem.

- Nikdy se nedotýkejte síťové zástrčky mokřýma rukama.
- Při odpojení vedení od sítě nikdy netahejte za kabel, ale za elektrickou zástrčku. Kabel by se mohl poškodit.
- Nikdy nevytahujte síťovou zástrčku za provozu spotřebiče.

Dbejte následujících pokynů a ujistěte se, že:

Pokyny

- Napětí v síťové zástrčce a údaje napětí na spotřebiči (na typovém štítku) jsou shodná. Hodnoty připojení a požadované pojistky jsou uvedeny na typovém štítku.
- Pračka je připojena ke střídavému proudu do řádně uzemněné zásuvky.
- Elektrická zástrčka a zásuvka jsou kompatibilní.
- Průřez kabelu je adekvátní.

- Systém uzemnění je řádně a dle předpisů nainstalován.
- Výměna síťového vedení bude provedena (pokud je to nutné) pouze odborným pracovníkem. Náhradní síťové vedení je k dostání v zákaznickém servisu.
- Nebudou použity rozdvočky a prodlužovačky.
- Při použití proudového chrániče bude použit pouze typ s tímto označením . Jen tento typ odpovídá platným předpisům.
- Přístup k síťové zástrčce je vždy zajištěn.
- Napájecí kabel není ulomený, ohnutý nebo jinak poškozený a nepřišel do kontaktu se zdroji tepla.

Před 1. praním

Před dodáním byl spotřebič důkladně zkontrolován. Pro odstranění zbytků vody z procesu testování, spusťte program praní **bez** prádla.

Doporučení

- Pračka musí být řádně nainstalována a zapojena viz → str. 32.
 - Nikdy nezapínejte poškozený spotřebič. Kontaktujte daný zákaznický servis.
1. Zkontrolujte přístroj.
 2. Odstraňte ochrannou fólii z pracovní plochy.
 3. Zasuňte síťovou zástrčku.
 4. Otevřete přívod vody.
 5. Zavřete dvířka pračky (nepřidávejte žádné prádlo)!
 6. Dle možnosti daného modelu spusťte program **Drum clean (Čištění bubny) 90 ° C** nebo  **Cottons (Bavlna) 90 ° C**.
 7. Vysuňte přihrádku na prací prostředek.

8. Nalijte asi 1 litr vody do dávkovače **II**.
9. Přidejte prací prostředek do dávkovače **II**.
Doporučení: Z důvodu zamezení vzniku pěny použijte polovinu množství pracího prostředku než jaké je výrobcem doporučeno. Nepoužívejte prací přípravky pro jemné prádlo a vlnu.
10. Zasuňte přihrádku na prací prostředek.
11. Stiskněte tlačítko .
12. Po skončení programu přístroj vypněte.

Pračka je nyní připravená k provozu.

Přeprava

např. při stěhování

Přípravné práce:

1. Uzavřete přívod vody.
2. Snižte tlak vody v přívodní hadici.
Údržba – Sítko přívodu vody
→ str. 27.
3. Vypusťte zbytkovou vodu z pračky.
Údržba – Ucpané čerpadlo
→ str. 26.
4. Odpojte pračku od elektrické sítě.
5. Odmontujte hadice.

Instalace bezpečnostních přepravních pojistek

1. Sejměte krytky a uchovejte je na bezpečném místě.
V případě potřeby použijte šroubovák.

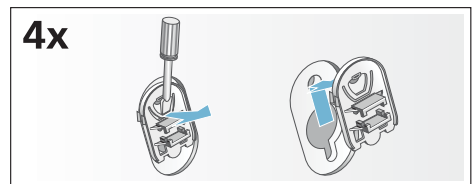

2. Nasadte všechny 4 objímky. Připevněte síťový kabel do úchyťů. Nasadte a utáhněte šrouby.

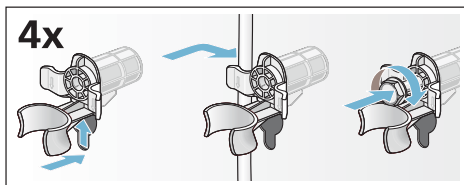

Před uvedením do provozu:

Pokyny

- Přepavní pojistky **vždy** odstraňte!
- Aby se při příštím praní nepoužitý prací prostředek nespláchl do odtoku: nalijte asi 1 litr vody do dávkovače II a zvolte program Odstředění/ Odčerpání (pokud je potřeba jen odčerpát: nastavte počet odstředivých otáček do pozice - 0 -).

Aqua
Stop

Záruka na Aquastop

Pouze pro spotřebiče s funkcí Aquastop

Prodejce poskytuje na základě kupní smlouvy kromě záruky na spotřebič i dodatečnou záruku na náhradu škody dle následujících podmínek:

1. Pokud chybou našeho systému Aquastop došlo ke škodám, bude soukromým uživatelům za způsobené škody poskytnuta náhrada.
2. Poskytujeme doživotní záruku na způsobené škody.
3. Předpokladem nároku na záruku je odborná instalace a zapojení spotřebiče s funkcí Aquastop dle návodu; zahrnuje také řádně provedené Aquastop prodloužení (originální příslušenství). Záruka se nevztahuje na vadné přívody nebo vodní armatury připojené k Aquastop přípojce u přívodu vody.
4. Na spotřebiče s funkcí Aquastop není během provozu potřeba dohlížet. Po vypnutí spotřebiče není nutné přítok vody uzavírat. Učiňte tak pouze v případě delší nepřítomnosti, např. delší dovolené.

INFORMAČNÍ LIST

BSH domácí spotřebiče s.r.o., Pekařská 695/10b, 155 00 Praha 5

Obchodní značka BSH



Značka	BOSCH
Model	WLT20460BY
Kapacita v kg	6,5
Třída energetické účinnosti	A+++
Ekoznačka EU	—
Vážená roční spotřeba energie v kWh ¹⁾	119
Spotřeba energie standardního programu: bavlna 60°C plná náplň	0,67
bavlna 60°C poloviční náplň	0,45
bavlna 40°C poloviční náplň	0,4
Vážená spotřeba energie ve vypnutém stavu	0,12 W
Vážená spotřeba energie v režimu ponechání v zapnutém stavu	0,48 W
Vážená roční spotřeba vody v l ²⁾	8800
Třída účinnosti odstřeďování A (nejlepší) ... G (horší)	C
Max. počet otáček odstřeďování za min. bavlna 60°C	1000
Zbytková vlhkost v %	62
Standardní programy, ke kterým se vztahují informace na štítku a informačním listě ⁴⁾	bavlna 60°C bavlna 40°C
Trvání standardního programu: bavlna 60°C plná náplň	330
bavlna 60°C poloviční náplň	265
bavlna 40°C poloviční náplň	265
Trvání režimu ponechání v zapnutém stavu	—
Hlučnost v dB (A) re 1 pW ³⁾ : praní	52
odstřeďování	76
Spotřebič určen k vestavbě	ne

- 1) Spotřeba energie v kWh za rok na základě 220 standardních pracích cyklů s programy bavlna 60°C a 40°C s celou a poloviční náplní a spotřeba v režimech s nízkou spotřebou energie. Skutečná spotřeba energie bude záviset na tom, jak je spotřebič používán.
- 2) Spotřeba vody v l za rok na základě 220 standardních pracích cyklů s programy bavlna 60°C a 40°C s celou a poloviční náplní a spotřeba v režimech s nízkou spotřebou energie. Skutečná spotřeba vody bude záviset na tom, jak je spotřebič používán.
- 3) Úroveň emisí hluku šířeného vzduchem vyjádřená v dB (A) re 1 pW zaokrouhlená na nejbližší celé číslo během fází praní a odstřeďování u standardního programu bavlna 60°C s plnou náplní.
- 4) Tyto programy jsou vhodné pro praní běžně znečištěného bavlněného prádla a jedná se o nejúčinnější programy z hlediska kombinované spotřeby energie a vody.

Případné technické změny, tiskové chyby a odlišnosti ve vyobrazení jsou vyhrazeny bez upozornění.

Aktuální návod najdete na webových stránkách www.bosch-home.com/cz.

Záruční list



BOSCH

Stvořeno pro život

firmy **BSH** domácí spotřebiče s.r.o.
Dovozce: BSH domácí spotřebiče s.r.o.
Pekařská 10a
155 00 Praha 5
tel.: +420 251 095 555

10 let

záruka na motor

Výrobek:	Údaje o prodeji: Obchodní jméno (jméno a příjmení*):
Výrobce:  BOSCH Stvořeno pro život	Adresa firmy (bydliště*):
Typ (E-Nr.):	
Výrobní číslo (FD):	IČ: DIČ: Adresa firmy:
Datum prodeje:	Tel.:

*pouze u fyzických osob

Na motor výše uvedeného výrobku je výrobcem poskytována **záruční lhůta** v délce trvání **10 let**.

Upozornění: **Při reklamaci motoru** s prodlouženou zárukou je potřeba předložit nejen doklad o koupi spotřebiče, **ale také tento záruční list**, který uživatele opravňuje **k prodloužené záruce na motor v délce 10 let od data zakoupení**.

Zápisy o provedených opravách:

Dat. objed. opravy	Datum dokončení	Číslo oprav. listu	Stručný popis závady

NOVINKA: 10 let záruka na motor

A to neříkáme jen tak. To Vám opravdu garantujeme. V případě vybraných automatických praček dokonce po dobu příštích 10 let.

Záruční podmínky na motor automatické pračky WLT20460BY

Kromě obecné záruky na spotřebiče poskytujeme nyní dle níže uvedených podmínek také speciální záruku na motor automatické pračky WLT20460BY, zakoupené od 1. 4. 2015. Zákonná odpovědnost prodejce vyplývající z běžné kupní smlouvy s koncovým zákazníkem tím zůstává nedotčena:

1. Odstraníme všechny závady motoru EcoSilence Drive, které byly prokazatelně způsobené vadou materiálu a/nebo výrobní vadou.
2. Záruční doba činí 10 let a je zahájena dnem zakoupení spotřebiče prvním koncovým zákazníkem. Záruka musí být v záruční době uplatněna u některého z našich servisních partnerů (případně u prodejce). Předpokladem pro uplatnění záruky je předložení originálního dokladu o zakoupení spotřebiče či záručního listu.
3. Záruku nelze uplatnit, je-li závada motoru EcoSilence Drive způsobena nevhodným užíváním spotřebiče, neobvyklým používáním pro domácnost, nedodržením návodu k obsluze či montážních pokynů.
4. V případě uznání garančního nároku bude motor EcoSilence Drive dle uvážení servisního technika na místě opraven, nebo nahrazen motorem novým. V rámci speciální prodloužené záruky pak zaniká nárok na výměnu celého spotřebiče. Vyměněné náhradní díly se stávají majetkem společnosti BSH domácí spotřebiče s.r.o.
5. Garanční oprava motoru EcoSilence Drive pak v rámci této speciální záruky (po uplynutí zákonné záruky) nezpůsobuje zahájení nové záruční doby, ani její prodloužení.
6. Další nároky, zvláště pak na náhradu škod vzniklých mimo spotřebič, jsou vyloučeny, nevyplyvá-li taková odpovědnost přímo ze zákona.

Tyto záruční podmínky platí pro motor EcoSilence Drive, který je součástí výše uvedené pračky, zakoupené v České republice.

BSH domácí spotřebiče s.r.o.
Pekařská 695/10a
155 00 Praha 5
Česká republika

Ujištění dovozce o vydání prohlášení o shodě

Vážený zákazníku,

dle § 13, odst.5 zákona č.22/97 Sb. Vás ujišťujeme, že na všechny výrobky distribuované společností BSH domácí spotřebiče s.r.o. našim obchodním partnerům bylo vydáno prohlášení o shodě ve smyslu zákona č. 22/97 Sb a nařízení vlády č.168/1997 Sb., 169/1997 Sb. a 177/1997 Sb. a příslušných nařízení vlády.

Toto ujištění dovozce o vydání prohlášení o shodě se vztahuje na všechny výrobky včetně plynových spotřebičů, které jsou obsaženy v aktuálním ceníku firmy BSH domácí spotřebiče s.r.o.

Prohlášení o hygienické nezávadnosti výrobků

Všechny výrobky distribuované společností BSH domácí spotřebiče s.r.o. a přicházející do styku s potravinami splňují požadavky o hygienické nezávadnosti dle zákona č.258/2000 Sb., vyhlášky 38/2001 Sb. Toto prohlášení se vztahuje na všechny výrobky přicházející do styku s potravinami uvedené v aktuálním ceníku firmy BSH domácí spotřebiče s.r.o.

Záruční podmínky

Na tento uvedený výrobek je poskytována záruční lhůta 24 měsíců (ode dne prodeje).

Základním průkazem práv spotřebitele ve smyslu Občanského zákoníku je pořizovací doklad (paragon, faktura, leasingová smlouva ap.). Pokud byl při prodeji vydán záruční list, je tento součástí výrobku s výrobním číslem uvedeným na přední straně tohoto záručního listu. Zejména v případech delší než zákonné záruční lhůty je proto záruční list jediným průkazným dokladem práv uživatele pro uznání prodloužené záruky. Ve vlastním zájmu ho proto uschovejte. Nedílnou součástí záručního listu je doklad o pořízení (paragon, faktura, leasingová smlouva apod.) Pro případ prodloužené záruční lhůty z důvodu dříve provedených oprav je nutno předložit i opravní listy z těchto oprav.

Bezplatný záruční servis je možno poskytnout jen v případě předložení pořizovacího dokladu nebo v případě prodloužené záruky i vyplněného záručního listu (musí obsahovat druh spotřebiče, typové označení, výrobní číslo, datum prodeje a označení prodávajícího v souladu s § 620 odst. 3 Občanského zákoníku). Záruční list vyplňuje prodejce a je v zájmu spotřebitele zkontrolovat správnost a úplnost uvedených údajů. Záruční list je platný pouze v originálu, na kopie nebude brán zřetel.

Záruční oprava se vztahuje výhradně na závady, které vzniknou průkazně v době platné záruční lhůty, a to vadou materiálu nebo výrobní vadou. Takto vzniklé závady je oprávněn odstranit pouze autorizovaný servis. Uplatnit záruku může spotřebitel u autorizovaného servisu nebo v prodejně, kde byl spotřebič zakoupen. Zvolí-li spotřebitel jiný, než nejbližší autorizovaný servis, bude na něm, aby nesl v souvislosti s tím zvýšené náklady.

Ze záručních oprav jsou vyloučeny zejména tyto případy:

- výrobek byl instalován nebo používán v rozporu s návodem k obsluze, příp. s návodem na montáž
- údaje na záručním listu nebo dokladu o zakoupení se liší od údajů na výrobním štítku spotřebiče
- při chybějícím nebo poškozeném výrobním štítku spotřebiče
- je-li výrobek používán k jinému než výrobce stanovenému účelu - spotřebič je určen k používání v domácnosti.
- záruka neplatí, je-li výrobek používán k profesionálním nebo komerčním účelům
- mechanické poškození (závady vzniklé při přepravě)
- poškození vzniklá nepozorností, živelnou pohromou nebo jinými vnějšími vlivy (např. vyšším napětím v elektrorozvodné síti, extrémně tvrdou vodou apod.)
- neodborným zásahem, nepovolenými konstrukčními změnami nebo opravou provedenou neoprávněnou osobou
- běžná údržba nebo čištění, instalace, programování, kontrola parametrů výrobku
- opotřebením vzniklé používáním spotřebiče

Rozšířená záruka nad rámec zákona

U spotřebičů (pračky, myčky) sériově vybavených systémem Aqua-Stop (patent fy BSH) je výrobcem poskytnuta záruka na škody způsobené chybou tohoto systému. Na tyto škody poskytneme náhradu soukromému spotřebiteli a to po celou dobu životnosti spotřebiče.

Upozornění pro prodejce

Prodejce je povinen dát zákazníkovi platný prodejní doklad, kde bude uvedeno datum prodeje a označení spotřebiče a na požádání zákazníka je povinen vystavit správně a úplně vyplněný záruční list v den prodeje výrobku. Při případné předprodejní reklamaci je třeba předložit řádně vyplněný reklamační protokol.

„Spotřebič není určený pro používání osobami (včetně dětí) se sníženými fyzickými, smyslovými a nebo mentálními schopnostmi, a nebo s nedostatkem zkušeností a vědomostí, pokud jim osoba zodpovědná za jejich bezpečnost neposkytne dohled a nebo je nepoučila o používání spotřebiče.“

Kontakt na servis domácích spotřebičů BOSCH

BSH domácí spotřebiče, s.r.o.

Pekařská 695/10b

155 00 Praha 5

tel.: +420 251 095 546

email: opravy@bshg.com

Objednávky příslušenství a náhradních dílů

email: dily@bshg.com

Aktuální informace o servisu naleznete na internetových stránkách
www.bosch-home.com/cz.

Zde máte také možnost sjednat opravu pomocí online formuláře.



www.bosch-home.com/sk



**Automatická práčka
WLT20460BY**



BOSCH

sk Návod na použitie a inštaláciu

Vaša nová práčka

Rozhodli ste sa pre práčku značky Bosch.

Venujte, prosím, pár minút prečítaniu tohto návodu a oboznámte sa s výhodami Vašej práčky.

Aby sme splnili požiadavky vysokej kvality značky Bosch, každý spotrebič, ktorý opúšťa náš podnik, je z hľadiska funkčnosti a nezávadnosti starostlivo preskúšaný. Ďalšie informácie o našich produktoch, príslušenstve, náhradných dieloch a servise nájdete na našich internetových stránkach alebo ich obdržíte v našom zákazníckom servise. Ak tento návod na použitie a inštaláciu nezodpovedá Vášmu typu spotrebiča, budete na rozdiely upozornení v texte s nasledujúcim označením.



Pred prvým zapnutím práčky si najskôr prečítajte tento návod na použitie a inštaláciu!

Vysvetlivky k symbolom

Varovanie!

Kombinácia tohto symbolu a slova upozorňuje na potenciálne nebezpečnú situáciu. Zanedbaním alebo ignoráciou varovania môžete spôsobiť smrť alebo zranenie.

Pozor!

Toto slovo signalizuje potenciálne nebezpečnú situáciu. Zanedbanie alebo ignorácia tohto upozornenia môže viesť k poškodeniu majetku alebo životného prostredia.

Upozornenie / Tip

Pokyny pre optimálne využitie spotrebiča/ iné užitočné informácie.

1. 2. 3. / a) b) c)

Jednotlivé kroky sú označené číslicami alebo písmenami.

■ / -

Výpočty bodov sú označené malým štvorčekom alebo pomlčkou.

Obsah

 Použitie podľa určenia.....	4	 Obsluha spotrebiča.....	19
 Bezpečnostné pokyny.....	5	Príprava práčky.....	19
Elektrická bezpečnosť.....	5	Voľba programu/zapnutie spotrebiča.....	20
Nebezpečenstvo úrazu.....	5	Zmena predvoľby programu.....	20
Bezpečnosť detí.....	5	Zmena prednastavenia.....	20
 Ochrana životného prostredia.....	7	Vloženie bielizne do práčky.....	20
Obal/starý spotrebič.....	7	Dávkovanie pracích a ošetrovacích	
Tipy na úsporu.....	7	prostriedkov a plnenie.....	21
 Zoznámenie sa so spotrebičom..	8	Spustenie programu.....	21
Práčka.....	8	Detská poistka.....	22
Ovládací panel.....	9	Namáčanie.....	22
Displej.....	9	Dodatočné prídanie bielizne.....	22
 Přejhľad programov.....	11	Zmena programu.....	23
 Údaje o spotrebe.....	13	Prerušenie programu.....	23
 Bielizeň.....	15	Koniec programu.....	23
Príprava bielizne.....	15	Vybratie bielizne/vypnutie spotrebiča.....	23
Triedenie bielizne.....	15	 Senzorika.....	24
Škrobenie.....	16	Množstevná automatika.....	24
Farbenie/bielenie.....	16	Kontrolný systém nevyváženosti.....	24
 Prací prostriedok.....	16	VoltCheck.....	24
Výber vhodného pracieho prostriedku... ..	16	 Nastavenie signálu.....	24
Úspora energie a pracieho prostriedku..	17	 Čistenie a údržba.....	25
 Predvoľby programu.....	17	Kryt spotrebiča/ovládaci pan.....	25
Teplota.....	17	Prací bubon.....	25
Rýchlosť odstredivých otáčok.....	17	Odstraňovanie vodného kameňa.....	26
Odložený štart.....	18	Priehradka na pracie prostriedky	
 Prednastavenie doplnkových		a dávkovače.....	26
programov.....	18	Upchanie čerpadla.....	26
Speed Eco Perfect.....	19	Upchatie odtokovej hadice na sifóne....	27
Ľahké žehlenie.....	19	Upchatie sitka v prívide vody.....	27
Voda&plákanie+.....	19	 Čo robiť v prípade poruchy?.....	28
Predpieranie.....	19	Núdzové odblokovanie	28
		Pokyny na displeji.....	28
		Čo robiť v prípade poruchy?.....	29

	Zákaznícky servis.....	29
	Technické údaje.....	29
	Inštalácia a zapojenie.....	30
	Rozsah dodávky.....	30
	Bezpečnostné pokyny.....	30
	Umiestnenie spotrebiča.....	31
	Inštalácia spotrebiča na podstavec alebo drevený trámový strop.....	31
	Inštalácia spotrebiča na podstavci so zásuvkou.....	31
	Podstavba/zabudovanie spotrebiča do kuchynskej linky.....	31
	Odstránenie prepravných poistiek.....	31
	Dížky hadíc a káblov.....	32
	Prívod vody.....	32
	Odtok vody.....	33
	Nastavovanie.....	34
	Elektrické pripojenie.....	34
	Pred 1. praním.....	35
	Preprava.....	35
	Záruka na Aquastop.....	36

Použitie podľa určenia

- Výlučne pre použitie v domácnosti a pre domáce účely.
- V práčke môžete prať textilie vhodné pre pranie v práčke a vlnu určenú pre ručné pranie v pracom roztoku.
- Pre pranie v studenej pitnej vode pri použití bežne dostupných pracích a ošetrovacích prostriedkov určených pre pranie v práčke.
- Pri dávkovaní všetkých pracích, pomocných, ošetrovacích a čistiacich prostriedkov dbajte na pokyny výrobcu.
- Práčku môžu obsluhovať pod dohľadom deti od 8 rokov, osoby so zníženými psychickými, senzorickými alebo duševnými schopnosťami a osoby s nedostatočnými skúsenosťami alebo vedomosťami, ak boli poučené zodpovednou osobou. Deti nesmú bez dozoru robiť žiadne čistiace alebo údržbové práce.
- Deti mladšie ako 3 roky nenechávajte v blízkosti spotrebiča bez dozoru.
- Udržujte domáce zvieratá od spotrebiča v bezpečnej vzdialenosti.

Pred použitím spotrebiča:

Starostlivo si prečítajte a dbajte na pokyny pre obsluhu a inštaláciu a všetky ďalšie informácie priložené ku spotrebiču. Uchovajte dokumenty pre ďalšie použitie.

Bezpečnostné pokyny

Elektrická bezpečnosť

Varovanie!

Nebezpečenstvo ohrozenia života!

Pri dotýkání sa častí pod napätím hrozí nebezpečenstvo zásahu elektrickým prúdom.

- Nedotýkajte sa sieťovej zástrčky mokrými rukami.
- Pri odpojovaní sieťového zástrčky vždy zatiahnite za zástrčku a nie za kábel. Hrozí poškodenie kábla.

Nebezpečenstvo úrazu

Varovanie!

Nebezpečenstvo úrazu!

- Pri zdvíhaní práčky pomocou vyčnievajúcich častí (napr. plniacich dvierok) môže prísť k ich ulomeniu a k následnému poraneniu. Nezdvíhajte spotrebič uchopením vyčnievajúcich častí.
- Ak stúpnete na pracovnú dosku, môže prísť k jej prelomeniu a k poraneniu. Nestúpajte na pracovnú dosku spotrebiča.
- Pri opretí sa o otvorené plniace dvierka spotrebiča môže dôjsť k prevrhnutiu a ku zraneniu. Neopierajte sa o otvorené plniace dvierka spotrebiča.

- Pri kontakte rúk s rotujúcim bubnom môže prísť k ich poraneniu. Nedotýkajte sa otáčajúceho sa bubna. Vyčkajte, až sa bubon zastaví.

Varovanie!

Nebezpečenstvo oparenia!

Pri praní pri vysokých teplotách môže dôjsť k opareniu horúcou vodou, napr. pri odtokaní pracieho roztoku do umývadla. Nedotýkajte sa horúceho pracieho roztoku.

Bezpečnosť detí

Varovanie!

Nebezpečenstvo ohrozenia života!

- Ak si deti hrajú v blízkosti spotrebiča, môžu sa vystaviť nebezpečenstvu smrti alebo úrazu.
 - Nenechávajte deti v blízkosti spotrebiča bez dozoru.
 - Nenechajte deti si hrať so spotrebičom!

- Deti sa môžu vo vnútri spotrebiča zatvoriť a udusiť sa. Pri likvidácii starých nepotrebných spotrebičov:
 - Vytiahnite sieťovú zástrčku zo zásuvky.
 - Odrežte a vyhodte sieťový kábel a zástrčku.
 - zlikvidujte dverovú západku spotrebiča.

Varovanie!

Nebezpečenstvo udusenía!

Pri hre sa deti môžu zamotať do obalov/fólií a ďalšieho obalového materiálu spotrebiča. Nasadením obalov na hlavu hrozí udusenie. Všetky obaly a ich časti uchovávajte mimo dosahu detí.

Varovanie!

Nebezpečenstvo otravy!

Požitie pracích a ošetrojúcich prostriedkov môže spôsobiť otravu. Prostriedky uchovávajte mimo dosah detí.

Varovanie!

Nebezpečenstvo podráždenia očí/pokožky!

Pracie a ošetrojúce prostriedky môžu pri kontakte s pokožkou alebo očami spôsobiť podráždenie. Prostriedky uchovávajte mimo dosah detí.

Varovanie!

Nebezpečenstvo poranenia!

V priebehu prania pri vysokých teplotách sa môžu plniace dvierka spotrebiča zohriať. Nenechávajte deti dotýkať sa horúcich dvierok.



Ochrana životného prostredia

Obal/starý spotrebič



Obalový materiál ekologicky zlikvidujte v súlade s predpismi pre ochranu životného prostredia. Tento spotrebič spĺňa požiadavky smerníc EU 2012/19 o elektrických a elektronických zariadeniach týkajúcich sa zavedeného systému likvidácie a triedení v rámci EU (waste electrical and electronic equipment – WEEE).

Tipy na úsporu

- Využite maximálnu kapacitu práčky pre daný program . Prehľad programov → str. 11
- Bežne znečistenú bielizeň nepredpierajte.
- Pri praní ľahko a bežne znečistenej bielizne je možné ušetriť množstvo pracieho prostriedku a energie. → str. 16
- Pri výbere teploty sa môžete riadiť odporúčaním výrobcu na etiketách odevov. Hodnoty nastavenia teploty na spotrebiči sa pre optimálnu úsporu energie a pracieho účinku môžu od teplôt odporúčaných výrobcom líšiť.

- **Ukazovatele úspory energie*:**
Z displeja môžete prečítať relatívnu hodnotu spotreby energie daného programu.
Čím viac kontroliek svieti, tým je spotreba energie vyššia. Na základe toho je možné porovnať mieru spotreby energie pri rôznom nastavení programov a máte možnosť rozhodnúť sa pre úspornejší program.

- **Režim úspory energie:**
Osvetlenie displeja sa po niekoľkých minútach vypne. Tlačidlo Štart bliká. Pre aktiváciu osvetlenia zvolte ľubovoľné tlačidlo.
Režim úspory energie nie je aktívny v priebehu programu.
- Ak bielizeň nasledovne sušíte v sušičke, zvolte rýchlosť otáčok podľa odporúčania výrobcu sušičky.

* v závislosti od modelu

Zoznámenie sa so spotrebičom

Práčka

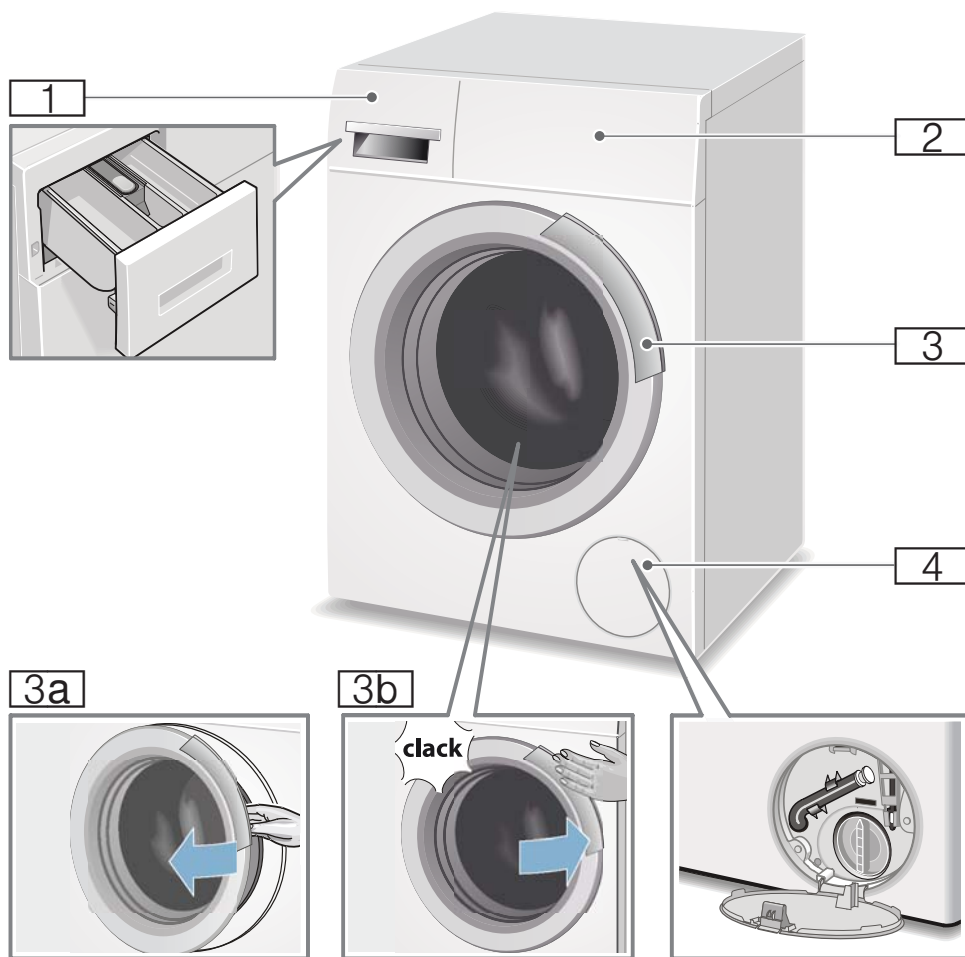

- 1** Priehradka na prací prostriedok
- 2** Ovládací panel/displej
- 3** Plniace dvierka s otváracou klapkou
- 3a** Otvorenie plniacich dvierok
- 3b** Zatvorenie plniacich dvierok
- 4** Servisná klapka

Ovládací panel

Ovládací panel sa líši v závislosti od modelu

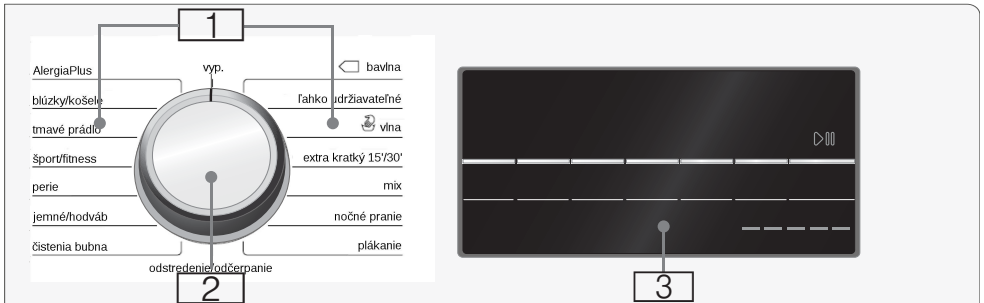

Pokyny: Všetky ovládací tlačidlá sú na dotyk citlivé a ľahko ovládateľné.

- 1 Programy
Prehľad všetkých programov a informácie nájdete v prílohe návodu na použitie a inštaláciu.
- 2 Volič programov:
 - voľba programu
 - zapnutie a vypnutie práčky zvolením pozície „Vyp“
- 3 Displej s tlačidlami a indikátormi

Zobrazenie

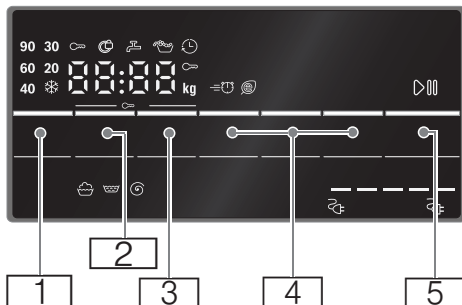

Tlačidlo	Indikátor	Popis
1		voliteľná Teplota ❄ -90 °C; ❄ = studená
2		voliteľná rpm (Rýchlosť otáčok) ----, 0-1200** Ⓞ ot./min; 0 = bez odstredovania, len odčerpanie; ---- = Stop plákanie
3		Finished in (Odložený štart) pl. 2:30 dĺžka programu podľa zvoleného programu, h:min (hodiny:minúty) 1 - 24 Ⓞ voľba času ukončenia prania v hodinách program končí po ... h (hodinách)
* v závislosti od modelu		
** v závislosti od zvoleného programu, nastavenia modelu		

Tlačidlo	Indikátor	Popis
		Prednastavenie doplnkových programov: → Str. 18.
		Speed Eco Perfect
		Water Plus (Voda&plákanie)
		Easy Iron (Jednoduché žehlenie)*
		Prewash (Predpieranie)*
		Tlačidlo na zapnutie, prerušenie (napr. pri pridaní bielizne) a vypnutí programu
* v závislosti od modelu ** v závislosti od zvoleného programu, nastavenia a modelu		





























Ďalšie symboly a upozornenia na displeji









































Indikátor	Popis
6,5** kg	Odporúčané množstvo bielizne
	Spotreba energie*
	→ str.7
Priebeh programu:	
	Pranie
	Plákanie
	Odstred'ovanie
End	Koniec programu
	Koniec programu u Stop plákania
	Plniace dverka
	→ "Pridanie bielizne" na str. 22
	→ "Čo robiť v prípade poruchy?" na str. 28
	Prívod vody
	→ "Čo robiť v prípade poruchy?" na str. 28
* v závislosti od modelu ** v závislosti od zvoleného programu, nastavenia a modelu	









Indikátor	Popis
	Detská poistka
	→ str. 22.
	→ "Čo robiť v prípade poruchy?" na str. 28
	Detekcia množstva peny
	→ str. 21
	→ "Pokyny na displeji" na str. 28
E: --	Chybové hlásenie
	→ str.28
0-4	Nastavenie signálov
* v závislosti od modelu ** v závislosti od zvoleného programu, nastavenia a modelu	



Přehled programů

Program/druh bielizne/pokyny	Nastaveni
<p>Názov programu</p> <p>Krátke objasnenie programu, príp. pre ktoré textilie je vhodný.</p>	<p>max. naplnění; volitelná teplota (* = studená)</p> <p>volitelné rychlost odstředování**; ---- = stop po máchání</p> <p>volitelné prídavné nastavenia programu</p>
<p> Bavlna : Odolné textilie, textilie z bavlny alebo ľanu, vhodné na vyvárku.</p>	<p>max. 6,5 kg/4 kg; * - 90 °C</p> <p>----, 0 - 1200** ot/min</p> <p> Speed Eco  Perfect   </p>
<p> Lahko udržateľné textilie</p> <p>Textilie zo syntetických vlákien alebo zmesových tkanín.</p>	<p>max. 3 kg; * - 60 °C</p> <p>----, 0 - 1200** ot/min</p> <p> Speed Eco  Perfect   </p>
<p>  Vlna: Textilie z vlny alebo s podielom vlny, ktoré je možno prať ručne alebo v práčke.</p> <p>Mimoriadne šetrný prací program na zabránenie zrážaniu bielizne, dlhšie prestávky programu (textilie ležia v pracom roztoku).</p>	<p>max. 2 kg; * - 40 °C</p> <p>----, 0 - 800 ot/min</p> <p>-</p>
<p>Upozornenia</p>	
<ul style="list-style-type: none"> ■ Vlna je živočíšneho pôvodu, napr. angora, alpaka, lama, ovca. ■ Na pranie v práčke používajte pracie prostriedky vhodné na vlnu. 	
<p>  Extra krátky 30'/15': Extra krátky program cca 30 minút, vhodný na ľahko znečistené malé dávky bielizne.</p> <p>Upozornenie: na kratšiu dĺžku programu (cca. 15 min.) pri nastavení programu  SpeedPerfect </p>	<p>max. 3,5 kg/2 kg*; * - 40 °C</p> <p>----, 0 - 1200** ot/min</p> <p> SpeedPerfect </p>
<p>  Mix: Zmiešaná náplň sa skladá z bavlny a syntetických vlákien.</p>	<p>max. 4 kg; * - 40 °C</p> <p>----, 0 - 1200** ot/min</p> <p> Speed Eco  Perfect   </p>
<p>* Redukované naplnenie pri nastavení  SpeedPerfect </p> <p>** Max. rýchlosť odstredovania v závislosti od modelu</p>	

Program / druh prádla / pokyny	Nastavení
 Nočné pranie: obzvlášť tichý program pre pranie v noci, vhodný pre textilie z bavlny, ľanu, syntetických vlákien alebo zmesových tkanín Upozornenie: deaktivovaný signál na konci programu	max. 4 kg, ❄ -40 ° G --, 0 - 1200** ot/min  Speed Eco ≡  Perfect   , 
 Plákanie: Dodatočné plákanie s odstredovaním	-; - ----, 0 - 1200** ot/min 
 Odstredenie: Extra odstredovanie s voliteľnou rýchlosťou	-; - ----, 0 - 1200** ot/min
 Odčerpávanie: Odčerpávanie vody z plákania Upozornenie: Odčerpávanie vody z plákania bez dodatočného odstredovania pri - - - (po nastavení stop po plákaní = bez záverečného odstredovania)	-
 AlergiaPlus: Odolné textilie z bavlny alebo ľanu. Upozornenie: Z dôvodu dlhšieho času prania pri definovanej teplote, vyššej hladiny vody a dlhšieho plákania je vhodný najmä pri zvýšených hygienických nárokoch alebo obzvlášť chúlостivej pokožke.	max. 5,5 kg/3,5 kg*; ❄ -60 °C ----, 0 - 1200** ot/min  Speed Eco ≡  Perfect   , 
 Blúzky/košele: Nežehliace košele/blúzky z bavlny, ľanu, syntetických alebo zmesových tkanín Upozornenie: Košele/blúzky z hodvábu/ chúlостivých materiálov perte pomocou programu Jemný/hodváb	max. 2 kg, ❄ -60 °C ----, 0 - 800 ot/min  Speed Eco ≡  Perfect   , 
 Tmavé prádlo: Tmavé textilie z bavlny a tmavé nekrčivé textilie. Textilie perte obrátené na rubovú stranu.	max. 2 kg; ❄ -40 °C ----, 0 - 1200** ot/min  Speed Eco ≡  Perfect   , 
 Šport/fitness: Textilie z mikrovlákien pre šport a voľný čas Upozornenie ■ Bielizeň sa nesmie ošetrovať avivážou. ■ Pred praním dôkladne vyčistite priehradku na prací prostriedky (všetky komory) od zvyškov aviváže.	max. 2 kg; ❄ -40 °C ----, 0 - 800 ot/min  Speed Eco ≡  Perfect   , 
 Páperové perie: oblečenie, vankúše, paplóny plnené perím, ktoré môžu byť vypraté práčkou; taktiež vhodné pre výplne zo syntetických vlákien Upozornenie: Väčšiu bielizeň perte oddelene. Používajte jemný prací prostriedok - berte prosím na vedomie kód na údržbu. Prací prostriedok dávajte striedmo.	max. 1kg; ❄ -60 °C ----, 0 - 1200** ot/min  Speed Eco ≡  Perfect  
* Redukované naplnenie pri nastavení  SpeedPerfect 	
** Max. rýchlosť odstredovania v závislosti od modelu	

Program / druh prádla / pokyny	Nastavení
 Jemné/Hodváb: Na chůlostivé textilie napr. z hodvábu, saténu, syntetických vláken alebo zmiešaných tkanín (napr. hodvábné blúzky, hodvábné šály a pod.) Upozornenia: Používajte prací prostriedok na jemnú bielizeň alebo hodváb, vhodný na pranie v práčke.	max. 2 kg; ❄ - 40 °C ----, 0 - 800 ot/min  Speed Eco  Perfect   
 Čistenie bubna: Program pre čistenie a údržbu bubna a vane práčky, napr. pred 1. praním, pri častom praní pri nízkej teplote (40 °C a nižšej) a pri zápachu po dlhšej neprítomnosti	max. 0 kg; 90 °C 1200** ot/min -
Upozornenie <ul style="list-style-type: none"> ■ Spustíte program pre údržbu bubna bez bielizne. ■ Použite univerzálny prací prostriedok alebo prací prostriedok s bielidlami. Aby ste zabránili tvorbe peny, použite iba polovicu množstva pracieho prostriedku odporúčaného výrobcom pracieho prostriedku. Nepoužívajte prací prostriedok na vlnu alebo na jemnú bielizeň. 	
* Redukované naplnenie pri nastavení  SpeedPerfect  ** Max. rýchlosť odstreďovania v závislosti od modelu	





Údaje o spotrebe

Tabuľka hodnot spotreby

(približné údaje)









Program	Plnenie	Energetická náročnosť*	Voda*	Dĺžka programu*
Bavlna 20 °C	6,5 kg	0,25 kWh	76 l	2 3/4 h
Bavlna 40 °C	6,5 kg	0,98 kWh	76 l	3 h
Bavlna 60 °C	6,5 kg	1,22 kWh	76 l	3 h
Bavlna 90 °C	6,5 kg	2,10 kWh	88 l	2 3/4 h
Ľahko udržiavateľné 40 °C	3 kg	0,72 kWh	62 l	2 h
Mix 40 °C	4 kg	0,59 kWh	45 l	1 1/4 h
Jemné/hodváb 30 °C	2 kg	0,21 kWh	36 l	3/4 h
Vlna 30 °C	2 kg	0,25 kWh	35 l	3/4 h

Program	údaje o približnej zostatkovej vlhkosti**		
	WLT24 ... WS12T...	WLT20 ... WS10T...	WLT16 ... WS08T...
	max. 1200 ot/min	max.1000 ot/min	max. 800 ot/min
Bavlna	58 %	68 %	80 %
Lahko udržiavateľné	40 %	40 %	40 %
Jemné/hodváb	30 %	30 %	30 %
Vlna	45 %	45 %	45 %
* Hodnoty sa od uvedených údajov líšia v závislosti od tlaku privádzanej vody, jej tvrdosti, teploty, ďalej od izbovej teploty, druhu a množstva bielidla, jej znečistenia, použitého pracacieho prostriedku, kolísania v sieťovom napätí a zvolenej funkcie.			
** Údaje o zostatkovej vlhkosti na základe obmedzenia otáčok pri odstredení a maximálnom naplnení.			

Program	Plnenie	Ročná spotreba elektriny	Ročná spotreba vody
Bavlna 40/60 °C +  EcoPerfect* 	6,5 kg	119 kWh	8800 l
* Programové nastavenie a energetický štítek v súlade so smericou 2010/30/EU pri použití studenej vody (15 °C).			

Najefektívnejšie programy pre bavlnenú bielizeň

Tieto programy (štandardné programy, označené pomocou ) sú vhodné na čistenie bežne špinavej bavlnenej bielizne a vzhľadom na kombinovanú spotrebu energie a vody sú najefektívnejšie.

Štandardné programy pre bavlnu v súlade s vyhláškou (EU) č. 1015/2010	Plnenie	Dĺžka programu
Program Cottons (bavlna)  + tlačítko  EcoPerfect* 	6,5 kg	5 1/2 h
Program Cottons (bavlna)  + tlačítko  EcoPerfect* 	3,25 kg	4 1/2 h
Program Cottons (bavlna)  + tlačítko  EcoPerfect* 	3,25 kg	4 1/2 h
Programové nastavenie a energetický štítek v súlade so smericou 2010/30/EU pri použití studenej vody (15 °C). Údaje o teplote daného programu sa orientujú podľa teploty uvedenej na visačke odevu. Skutočná teplota prania sa môže z dôvodu úspory energie líšiť od uvedenej teploty programu.		



Bielizeň

Príprava bielizne

Pozor!

Poškodenie spotrebiča/textílií Cudzie predmety (napr. mince, kancelárske sponky, ihly, klice) môžu poškodiť bielizeň alebo súčasti práčky.

Preto dbajte pri príprave bielizne na nasledujúce pokyny:

- Vyprázdnite vrecká.

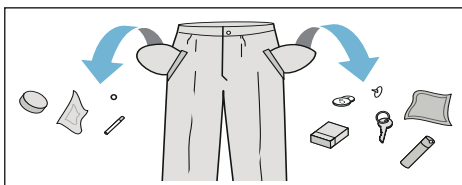

- Dajte pozor na kovové predmety (kancelárske sponky atď.) a odstráňte ich.
- Jemná bielizeň (pančucháče, podprsenky s kosticami atď.) perte v špeciálnom vaku.
- Zatiahnite zipsy a zapnite gombíky na bielizni.
- Odstráňte piesok z vreciek a záhybov.
- Odstráňte kovové časti záclon alebo umiestnite záclonu do špeciálneho vaku.

Triedenie bielizne

Roztriedte bielizeň podľa pokynov výrobcu na údržbu textilu, ktoré nájdete na etiketách odevov, podľa:

- typu látky/vláknna
- farby

Upozornenie: Bielizeň môže púšťať farbu alebo sa nemusí správne vyprať. Perte farebnú a bielu bielizeň oddelene. Pri prvom praní perte bielizeň výrazných farieb oddelene.

- Znečistenie
Perte rovnako znečistenú bielizeň spoločne. Niektoré príklady pre stupne znečistenia: → str. 17
 - **fahké:** nepredpierajte, v prípade potreby zvolte doplnkový program **Speed Perfect**
 - **bežné**
 - **silné:** vložte do práčky menšie množstvo bielizne a zvolte program s predpieraním
 - **škvrnycerstvé škvrnny** odstráňte/použite odstraňovač škvŕn. Najprv ich jemne pretrite v mydlovej vode, nedrhňte. Nakoniec bielizeň vyperte vo vhodnom programe. Zaschnuté/ odolné škvrnny je možné niekedy odstrániť iba opakovaným práním.

- Symboly na etiketách odevov
Upozornenie: Čísla u symbolov označujú maximálnu teplotu pre pranie odevov.

- Vhodné pre bežný prací cyklus; napr. program pre bavlnu
- Je vyžadovaný šetrný prací cyklus; napr. program pre jemné pranie
- Je vyžadovaný veľmi šetrný prací cyklus; napr. program pre jemnú bielizeň a hodváb
- vhodné pre ručné pranie; napr. program Vlna
- Bielizeň nie je vhodná pre pranie v práčke.

Škrobenie

Upozornenie: Pri praní nepoužívajte aviváž.

Pre škrobenie u všetkých pracích programov je možné použiť tekutý škrob. Dávajte škrob podľa pokynov výrobcu. Nalejte ho do dávkovača ☞ Podľa potreby dávkovač najprv vyčistite.

Farbenie/bielenie

Farbite bielizeň iba pre domáce účely, pretože soľ môže poškodiť oceľové časti spotrebiča! Dbajte na pokyny výrobcu farbivacích prostriedkov.

Nepoužívajte práčku pre bielenie bielizne!

Prací prostriedok

Výber vhodného pracieho prostriedku

Pokyny na etikeete odevu sú zásadné pre výber vhodného pracieho prostriedku, teploty a ošetrovania bielizne. → viď tiež: www.sartex.ch

Na stránkách www.cleanright.eu nájdete ďalšie informácie o pracích prostriedkoch, produktoch starostlivosti o bielizeň a čistiacich prostriedkoch pre domáce použitie.

- **Bežný prací prostriedok s optickými rozjasňovačmi** Vhodný pre bielu ľanovú alebo bavlnenú bielizeň. Program: Bavlna / studená - max. 90 °C
- **Prostriedok pre farebnú bielizeň bez bielidla alebo optických rozjasňovačov** Vhodný pre plátennú a bavlnenú bielizeň. Program: Bavlna / studená - max. 60 °C
- **Prostriedok pre farebnú/jemnú bielizeň bez optických rozjasňovačov** Vhodný pre farebnú bielizeň z materiálov s jednoduchou údržbou alebo zo syntetických vlákien. Program: Jemná bielizeň / studená - max. 60 °C
- **Prostriedok pre jemnú bielizeň** vhodný pre jemnú bielizeň, hodváb alebo viskózu Program: Jemná bielizeň/ Hodváb studená - max. 40 °C
- **Prostriedok pre vlnenú bielizeň** vhodný pre vlnenú bielizeň Program: Vlna / Studená - max. 40 °C

Úspora energie a pracieho prostriedku

U ľahko a bežne znečistenej bielizne môžete ušetriť za energiu (nižšia teplota prania) a prací prostriedok:

Úspora	Znečistenie/Pokyny
Znížená teplota a množstvo pracieho prostriedku podľa odporúčaného dávkovania	<p>Ľahké Bez viditeľnej špiny a škvŕn. Oblečenie je nasiaknuté, napr.:</p> <ul style="list-style-type: none"> ■ Ľahké letné/športové oblečenie (nosené niekoľko hodín) ■ Tričká, košele, blúzky (nosené jeden deň) ■ Postelňa bielizeň a uteráky pre hostí (používané jeden deň)
Teplota podľa etikety odevu a množstva prostriedku podľa odporúčaného dávkovania pre veľmi znečistenú bielizeň	<p>Bežné Viditeľné znečistenie a niekoľko ľahkých škvŕn, napr.:</p> <ul style="list-style-type: none"> ■ tričká, košele, blúzky (prepotené, nosené niekoľkokrát) ■ uteráky, postelňa bielizeň (používané až jeden týždeň)
	<p>Silné jasné viditeľné znečistenie alebo škvŕny, napr. utierky, detská bielizeň, pracovné odevy</p>

Upozornenie: Pri dávkovaní všetkých prací, pomocných, ošetrovacích a čistiacich prostriedkov vždy dbajte na odporúčania a pokyny výrobcu.

→ str. 21

P+ Prednastavenie programov

Predvoľby programu sa na displeji objavia po výbere programu. Predvoľba programu sa môže zmeniť. Tlačidlo tlačte do tej doby, až sa na displeji objavia požadované hodnoty nastavenia.

Odporúčania: Nepretržitým držaním tlačidla sa postupne napočítajú hodnoty nastavenia až do konca. Opätovným stlačením tlačidla môžete hodnoty nastavenia znova zmeniť.

Prehľad všetkých programov nájdete v prílohe návodu na použitie a inštaláciu.

Temperature (Teplota)

(°C, Temp. °C)

Tlačidlo v závislosti od modelu. Pred spustením programu a v priebehu prania sa môže teplota v závislosti od fázy pracieho cyklu ľubovoľne meniť. Nastavenie maximálne možnej teploty závisí od zvoleného programu.

rpm (Rýchlosť odstredivých otáčok)

(⊙, rpm ⊙)

Pred spustením programu a počas prania sa dá rýchlosť odstredivých otáčok v závislosti od fázy pracieho cyklu ľubovoľne meniť (ot./min, t.j. počet otáčok za minútu).

Nastavenie 0: bez posledného odstredovania, len odčerpanie vody. Bielizeň zostáva v bubne práčky, napr. taká bielizeň, ktorú nie je nutné žmýkať.

Nastavenie - - - -: Stop pláchaniu = bez záverečného odstredovania, bielizeň zostáva vo vode po skončení posledného pláchania, aby sa predišlo pokrčeniu bielizne, ak nebude bielizeň vytiahnutá z práčky ihneď po skončení programu.

Ukončenie programu na konci plákania → str. 23

Nastavenie maximálnej rýchlosti počtu odstredivých otáčok závisí od zvoleného programu a modelu.

Finished in-time (Odložený štart)

(☺, Finished in-time ☺)

Pred spustením programu je možné navoliť jeho ukončenie (odložený štart) v hodinových úsekoch (h=hodina) do max. dĺžky 24 hodín.

K tomu:



1. Zvoľte požadovaný program. Doba trvania programu sa zobrazí na displeji, napr. **2:30** (hodina:minút).
2. Opakovane stlačte tlačidlo **Finished in-time (Odložený štart)**, dokiaľ sa na displeji nezobrazí požadovaný počet hodín.
3. Stlačte tlačidlo . Zvolený program **Odložený štart** sa aktivuje. Na displeji sa zobrazí požadovaný počet hodín, napr. **8h**. Po uplynutí zadaného počtu hodín sa prací cyklus spustí a na displeji sa zobrazí dĺžka trvania pracieho programu.

Upozornenie: Dĺžka programu sa môže automaticky zmeniť v priebehu pracieho cyklu. Dĺžku programu môže ovplyvniť napr.:

- nastavenie programu,

- dávkovanie pracieho prostriedku (napr. pri vzniku veľkého množstva peny sa dĺžka pláchania predĺži),
- množstvo bielizne/druh textilu (rôzne množstvo vody),
- nevyváženosť (napr. kvôli napínacím posteľným plachtám), behom žmýkania dochádza niekoľkokrát k vyvažovaniu,
- kolísanie elektrického napätia,
- tlak vody (vplyv na rýchlosť).

Po spustení programu Odložený štart je možné počet hodín zmeniť nasledovne:

1. Stlačte tlačidlo .
2. Nastavte počet hodín pomocou tlačidla **Finished in-time (Odložený štart)**.
3. Znova stlačte tlačidlo .

Pred spustením pracieho cyklu je možné podľa potreby bielizeň pridať alebo odobrať. → str. 22

P⁺ Prednastavenie doplnkových programov

Prehľad rôznych doplnkových programov nájdete v prílohe návodu na použitie a inštaláciu. Nastavenia programov sa v závislosti od modelu môžu líšiť.

Speed Eco Perfect

(☰, Speed Eco Perfect)

Tlačidlo umožňuje ku zvolenému programu dva doplnkové programy:

- **Speed Perfect**
Kratší čas prania s porovnateľným výsledkom ako u štandardných programov.

Upozornenie: Neprekračujte maximálne zaťaženie.

- **Eco Perfect**
Pre úsporu energie vďaka zníženiu teploty s porovnateľným výsledkom ako u štandardných programov.

Stlačte tlačidlo pre výber doplnkového nastavenia. Spotrebič najprv ponúka program **Speed Perfect**, a ak stlačíte tlačidlo ešte raz, zaktivuje sa nastavenie **Eco Perfect**. Ak je nastavenie aktívne, na displeji sa rozsvieti príslušný symbol. Ak stlačíte tlačidlo ešte raz, nie je aktívne ani jedno z doplnkových programov.

Basy Iron (Jednoduché žehlenie)

(☰, Easy-Iron ☰)

Tlačidlo funkcie v závislosti od modelu. Odstredenie je špeciálne upravené na pomalší a nižší počet otáčok, aby nedochádzalo k pokrčeniu bielizne.

Upozornenie: Zvyšková vlhkosť bielizne je vyššia.

Water Plus (Voda&plákanie+)

(☰, Water Plus ☰)

Tlačidlo funkcie v závislosti od modelu. Viac vody pri praní pre oblasti s veľmi mäkkou vodou alebo pre zvýšenie nárokov na výsledok plákania kvôli kožnej precitlivosti.

Prewash (Predpieranie)

(☰, Prewash ☰)

Tlačidlo funkcie v závislosti od modelu. Vhodné pre silne znečistenú bielizeň.

Upozornenie: Prací prostriedok dávajte do obidvoch dávkovačov I a III!



Obsluha prístroja

Príprava práčky

Upozornenie: Práčka **musí byť správne nainštalovaná a zapojená.** → str. 32

1. Zasuňte sieťovú zástrčku.
2. Otvorte prívod vody.
3. Otvorte plniace dverka.
4. Prekontrolujte, či je bubon celkom prázdny, popr. ho vyprázdnite.

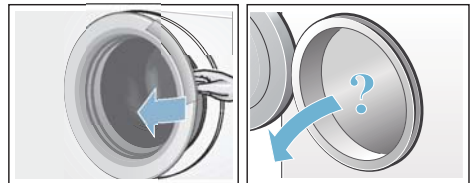

Voľba programu/zapnutie spotrebiča

Upozornenie: Ak je detská poistka aktivovaná, musíte ju pred nastavením programu deaktivovať. Pomocou voliča programov vyberte požadovaný program. Voličom je možné otáčať v oboch smeroch. Spotrebič je zapnutý.

Na displeji sa zobrazí východiskové nastavenie programu a informácie o odporúčanom zaťažení zvoleného programu:

- prednastavená teplota*,
- striedavo dĺžka programu a maximálne zaťaženie
- informácie o spotrebe energie*.

Zmena predvoľby programu

Predvoľbu programu zmeníte nasledujúcim spôsobom. Opakovane stlačte tlačidlo pre predvoľbu programu, dokiaľ sa požadované nastavenie nezobrazí na displeji. Nastavenie je aktívne bez ďalšieho potvrdzovania.

Po vypnutí prístroja sa zmena predvoľby vymaže.

Predvoľba programu

→ str. 17

Zmena prednastavenia doplnkových programov

Prednastavenie doplnkových programov je možné jednoducho a podľa potreby meniť. Prednastavenie je možné v závislosti od fázy pracieho cyklu vypnúť a zapnúť. Kontrolky tlačidiel svietia, ak je prednastavenie aktívne.

* v závislosti od modelu

Po vypnutí prístroja sa zmena prednastavenia vymaže. Prednastavenie doplnkových programov → str. 18

Vloženie bielizne do práčky

Varovanie!

Nebezpečenstvo ohrozenia života!

Kusy odevov ošetrované čistiacimi prostriedkami obsahujúcimi rozpúšťadlá, napr. odstraňovač škvŕn, benzínový čistič, môžu po vložení do bubna spôsobiť explóziu. Také kusy odevu pred vložením do bubna dôkladne prepláchnite v ruke.

Odporúčanie

- Kombinujte veľké a malé kusy bielizne. Bielizeň rôznej veľkosti sa pri odstredení lepšie rozmiestni. Jednotlivé rovnako veľké kusy bielizne môžu spôsobiť nevyváženú záťaž.
 - Dodržujte uvedené maximálne zaťaženie. Preťaženie znižuje prací účinok a spôsobuje krčenie bielizne.
1. Kusy bielizne vopred roztriedte a vložte do pracieho bubna rozložené.
 2. Dbajte na to, aby sa bielizeň nezachytila medzi plniace dverka a gumové tesnenie. Až potom plniace dverka zatvorte.

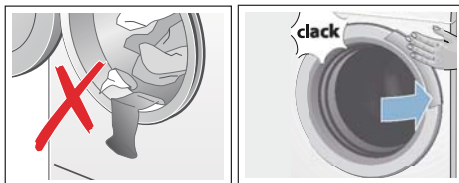

Dávkovanie a plnenie pracích a ošetrovacích prostriedkov

Pozor!

Nebezpečenstvo poškodenia prístroja

Čistiace prostriedky a prostriedky pre prípravu bielizne pre pranie (napr. odstraňovač škvŕn, spreja pre predpieрку) môžu poškodiť povrch spotrebiča.

Zabráňte kontaktu týchto prostriedkov s povrchom práčky. Prípadné zvyšky (po striekaní spreja, kvapky) ihneď zotrite vlhkou handričkou.

Dávkovanie

Dávkujte pracie prostriedky a produkty starostlivo o bielizeň podľa:

- tvrdosti vody (informujte sa u svojho dodávateľa vody)
- pokynu výrobcu na obale
- množstva bielizne
- znečistenia

Plnenie

1. Vysuňte priehradka na pracie prostriedky.

Varovanie!

Podráždenie pokožky/očí!

Pri otvorení priehradky na pracie prostriedky pri chode spotrebiča môže prísť k vytečeniu alebo úniku pracieho/ošetrovacieho prostriedku. Priehradku otvárajte opatrne.

Pri kontakte s pracím/ošetrovacím prostriedkom oči resp. pokožku dôkladne opláchnite.

Pri náhodnom požití prípravku vyhľadajte lekársku pomoc.

2. Naplňte prací alebo ošetrovací prostriedok do dávkovačov.

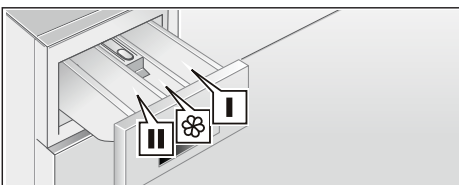

- | | |
|--|--|
| Dávkovač I | prípravky na predpieрку, |
| Dávkovač  | aviváž, škrobiaci prostriedok, neprekračujte max. množstvo, prostriedok na hlavné pranie, zmäkčovač vody, bielidlo, odstraňovač škvŕn. |
| Dávkovač II | |

Upozornenie

- Pri dávkovaní všetkých pracích, čistiacich a pomocných prostriedkov sa presne riadte pokynmi výrobcov.
- Husté tekuté aviváže a škroby zriedte trochou vody, tým zabránite upchaniu.
- Tekutý prací prostriedok nalejte zvlášť do dávkovacej nádoby, tým zabránite upchaniu.

Spustenie programu

Stlačte tlačidlo . Indikátor na displeji sa rozsvieti a program sa spustí.

Na displeji sa během programu zobrazuje čas odloženého štartu alebo po spustení programu jeho doba trvania, popr. informačné symboly podľa fázy pracieho cyklu.

Displej → str. 9.

Upozornenie: Detekcia množstva peny

Ak sa na displeji rozsvieti symbol , automaticky sa kvôli prílišnej tvorbe peny spustí dodatočné pláchanie, tým sa pena odstráni.

Pri nasledujúcom praní rovnakého množstva bielizne pridajte menej pracieho prostriedku. Aby ste zabránili neúmyselnému prednastaveniu programu, zapnite funkciu detskej poistky podľa nasledujúcich pokynov.

Detská poistka

(∞ 3 sec.)

Zaktivovaním detskej poistky po spustení programu zabezpečíte práčku pred neúmyselnou manipuláciou nastavených funkcií.

Pre aktiváciu a deaktiváciu detskej poistky stlačte súčasne dve tlačidlá **Rýchlosť** **odstredivých otáčok** a **Odložený štart** na dobu 3 sec. Na displeji sa objaví symbol ∞.

- ∞ svieti: detská poistka je aktívna.
- ∞ bliká: detská poistka je aktívna a volič programov bol prednastavený.

Upozornenie: Aby ste zabránili ukončeniu programu, nastavte volič programov na východiskový program.
Kontrolka sa znova rozsvieti.

Upozornenie: Detská poistka zostane po ukončení programu a vypnutí spotrebiča naďalej aktívna. Ak chcete spustiť nový program, musíte detskú poistku vždy deaktivovať.

Namáčanie

Po spustení zvoleného programu môžete bielizeň namáčať:

1. Prací prostriedok určený pre namáčanie bielizne dávkujte do dávkovača II podľa pokynov výrobcu.
2. Stlačte tlačidlo ▷∞. Program sa spustí.
3. Približne za 10 minút stlačte tlačidlo ▷∞ a program sa zastaví.

4. Po čase určenom pre namáčanie opäť stlačte tlačidlo ▷∞, ak chcete v programe pokračovať alebo ho zmeniť.

Upozornenie

- Naplňte práčku rovnako farebnou bielizňou.
- Nie je potreba pridávať ďalšiu dávku pracieho prostriedku, pretože práčka vodu z namáčania ďalej využije pre pranie.

Dodatočné pridanie bielizne

Po spustení programu môžete bielizeň do bubna pridať alebo odobrať.

Stlačte tlačidlo ▷∞.

Kontrolka tlačidla ▷∞ bliká a prístroj kontroluje, či je možné bielizeň pridať.

Ak na displeji:



- symbol ☹ je vypnutý a nesvieti, je možné bielizeň pridať
- symbol ☹ svieti, bielizeň nie je možné pridať.

Pre pokračovanie programu stlačte tlačidlo ▷∞. Program automaticky pokračuje.

Upozornenie



- Pri vkladaní bielizne nenechávajte plniace dvierka dlho otvorené – voda z pračky môže vytekať.
- Ak je v spotrebiči vysoká hladina vody, vysoká teplota alebo sa bubon pračky otáča, zostávajú plniace dvierka z bezpečnostných dôvodov zablokované a bielizeň nie je možné pridať.
- V priebehu pridávania bielizne nie je Indikátor množstva náplne aktívny.

Zmena programu



1. Stlačte tlačidlo .
2. Nastavte iný program.
3. Znova stlačte tlačidlo . Nový program sa spustí od začiatku.

Prerušenie programu

V programe s vysokou teplotou:

1. Stlačte tlačidlo .
2. Bielizeň ochladte: zvolte program **Rinse (Pláchanie)**.
3. Znova stlačte tlačidlo .

V programe s nízkou teplotou:

1. Stlačte tlačidlo .
2. Stlačte tlačidlo Odstredenie/ Odčerpanie (ak je potreba iba odčerpať: nastavte rýchlosť odstredivých otáčok ot./min na pozíciu - 0 -).
3. Znova stlačte tlačidlo .

Ukončenie programu tlačidlom Stop pláchanie

Na displeji sa objaví ---- ☺, a kontrolka tlačidla  sa rozblíka.

Ak chcete pokračovať v danom programe, stlačte tlačidlo  alebo zvolte rýchlosť odstredivých otáčok.

Program ukončíte nastavením voliča programov do pozície Odstredenie/ Odčerpanie (ak chcete vodu iba odčerpať, nastavte rýchlosť odstredivých otáčok do pozície: - 0 - a stlačte tlačidlo .

Koniec programu

Na displeji sa zobrazí nápis **End** (Koniec) a kontrolka tlačidla  zhasne.

Vybratie bielizne/ vypnutie spotrebiča

1. Otvorte plniace dvierka a vytiahnite bielizeň.
2. Volič programov nastavte do pozície **Off (Vyp)**. Prístroj je vypnutý.
3. Zatvorte prívod vody.

Upozornenie: Prívod vody nie je potrebné zatvárať u modelov s funkciou Aquastop.

Upozornenie

- Nenechávajte bielizeň v bubne práčky. Pri ďalšom praní by sa mohlo zbehnúť alebo zafarbiť ostatnú bielizeň.
- Odstráňte cudzie predmety z bubna alebo gumového tesnenia – hrozí nebezpečenstvo korózie.
- Gumové tesnenie vysušte do sucha.

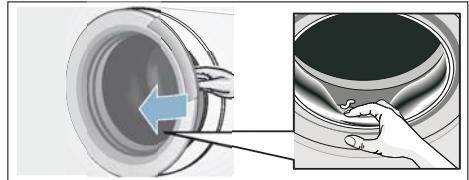

- Plniace dvierka a priehradku pre pracie prostriedky nechajte otvorené, aby mohla zvyšková voda vyschnúť.
- Vždy vyčkajte na koniec programu, pretože v priebehu programu je prístroj uzatvorený, dvierka sa nedajú otvoriť.
- Ku koncu programu sa práčka prepne do energeticky úsporného režimu. Kontrolky zhasnú. Pre aktiváciu displeja stlačte ľubovoľné tlačidlo.



Senzorika

Množstevná automatika

Funkcia automatického snímania záťaže optimálne prispôsobí spotrebu vody a energie v každom programe podľa množstva bielizne a typu textílií.

Kontrolný systém nevyváženosti

Automatický systém kontroly nevyváženosti zistí nerovnováhu pri plnení bielizne a zabezpečí jeho rovnomerné rozloženie opakovaným spustením a zastavením otáčania bubna práčky. Ak je bielizeň rozložená veľmi nerovnomerne, je rýchlosť otáčok znížená alebo z bezpečnostných dôvodov cyklus otáčok neprebíha.

Upozornenie: Do bubna dajte veľké aj malé kusy bielizne. → str. 29

VoltCheck

Automatický systém kontroly elektrického napätia rozpozná nepovoľené nízke elektrické napätie.

Upozornenie: Ak sú hodnoty elektrického napätia nízke, rozblíkajú sa na displeji dvojbodka.

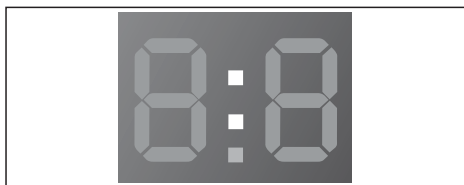

Ak je elektrické napätie opäť stabilné, program sa znova spustí. Dvojbodka na displeji prestane blikať.

Pokiaľ prerušenie programu spôsobí jeho predĺženie, na displeji sa rozblíkajú bodka.



Pri spustení akéhokoľvek programu sa kontrolný systém elektrického napätia aktivuje

Upozornenie: Pri prerušení dodávky elektrickej energie sa prací proces preruší a spustí sa len pri obnove dodávky stabilného napätia.



Nastavenie signálu

Možnosti nastavenia:

- hlasitosti zvukovej signalizácie pre upozornenie (napr. na konci programu) alebo
- hlasitosti signalizácie tlačidiel.

Pre zmenu v nastavení je vždy nutné zapnúť režim nastavenia.

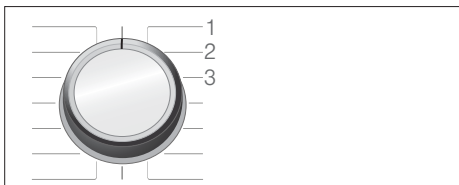

1/2/3/... Pozícia na voliči programov

Zapnutie režimu nastavenia:

1. Nastavte volič programov na pozíciu Práčka je zapnutá.

2. Stlačte tlačidlo  a zároveň otočte gombíkom voliča programov na pozíciu 2. Tlačidlo pustite.

Režim nastavenia je zapnutý a na displeji sa objaví východisková hlasitosť signalizácie pre upozornenie. (napr. na konci programu).

Zmena hlasitosti

Tlačidlom **Odložený štart** a voličom programov nastavením do nasledujúcich pozícií je možné meniť:

- 2: hlasitosť signalizácie pre upozornenie alebo
- 3: hlasitosť signalizácie tlačidiel.

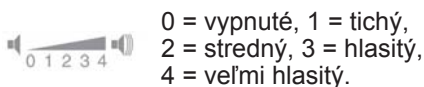

Ukončenie režimu nastavenia

Nastavenie je ukončené otočením voliča programov do pozície **Off (Vyp)**. Prístroj nastavenie uloží.



Čistenie a údržba

Varovanie!

Nebezpečenstvo ohrozenia života!

Pri kontakte s časťami pod napätím môže dôjsť k zásahu elektrickým prúdom. Vypnite spotrebič a vytahnite sieťovú zástrčku zo zásuvky.

Varovanie!

Nebezpečenstvo otravy!

Čistiace prostriedky na báze rozpúšťadiel (napr. benzínový čistič) môžu v spotrebiči zanechať toxické výpary. Nepoužívajte čistiace prostriedky na báze rozpúšťadiel.

Pozor!

Nebezpečenstvo poškodenia spotrebiča

Čistiace prostriedky na báze rozpúšťadla (napr. benzínový čistič) môžu poškodiť povrch a časti spotrebiča.

Nepoužívajte čistiace prostriedky na báze rozpúšťadiel.

Spôsob prevencie vzniku

biofilmu a zápachu:

Upozornenie

- Zabezpečte v miestnosti dobré odvetrávanie.
- Ak je spotrebič mimo prevádzku, nechajte plniace dvierka a priehradka trochu pootvorený.
- Občas perte bielizeň v programe  **Cottons (Bavlna) 60 °C** a použite obvyklé množstvo pracieho prostriedku.

Kryt práčky/ovládací panel

- Očistite kryt spotrebiča a ovládací panel jemnou vlhkou handričkou.
- Ihneď odstráňte zvyšky pracích prostriedkov.
- Čistiť spotrebič prúdom vody je zakázané.

Prací bubon

Nepoužívajte čistiace prostriedky s obsahom chlóru a vyhnite sa použitiu drôtenky.

Pre odstránenie vzniknutého zápachu zvolte podľa možnosti modelu program

Drum clean (Čistenie bubna) 90 °C alebo  **Cottons (Bavlna) 90 °C** bez

bielizne a použite bežný prací prostriedok.

Odstraňovanie vodného kameňa

Pri správnom dávkovaní pracích prostriedkov nie je odstraňovanie vodného kameňa potrebné. Ak napriek tomu príde k jeho vzniku, dbajte na pokyny výrobcu prostriedkov pre jeho odstránenie. Tieto prostriedky zakúpíte na našich webových stránkach alebo v zákazníckom servise.

Priehradka na pracie prostriedky a dávkovač

Ak sú v dávkovači zvyšky pracieho prostriedku alebo aviváže:

1. Vysuňte priehradku, stlačte západku smerom dole a priehradka úplne vysuňte von.
2. Západku vytiahnite: prstom tlačte vložku zdola hore.

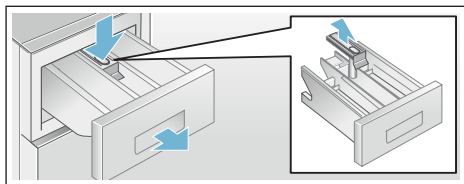

3. Vyčistite priehradku dávkovača a západku pomocou kefy a vysušte ich. Vyčistite tiež kryt dávkovača z vnútra.
4. Nasadte naspäť západku a zaklapnite (valček nasadte naspäť na vodiaci čap).
5. Zasuňte priehradku naspäť.

Odporúčanie: Nechajte priehradku otvorenú, aby sa zvyšková voda mohla vypariť.

Upchanie čerpadla

⚠ Varovanie!

Nebezpečenstvo oparenia!

Prací roztok je v priebehu prania pri vysokých teplotách horúci. Pri kontakte s horúcim roztokom môže dôjsť k opareniu. Nechajte prací roztok vychladnúť.

1. Zatvorte prítok vody, aby už ďalšia voda nepritekala a nemusela sa odčerpávať.
2. Vypnite prístroj. Vytiahnite sieťovú zástrčku zo zásuvky.
3. Otvorte a odstráňte servisnú zátku.

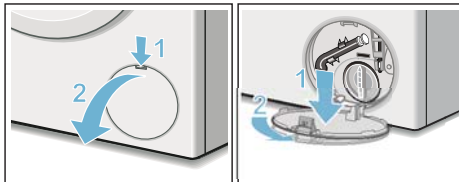

4. Odtokovú hadicu vyberte z držiaka a odstráňte jej uzáver. Vypustite prací roztok do pripravenej nádoby. Nasadte uzáver naspäť a pripievňte odtokovú hadicu k držiaku.

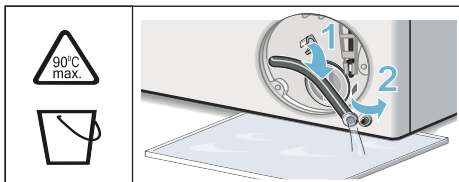

5. Opatrne odskrutkujte kryt čerpadla, aby mohla vyteciť zvyšková voda. Vyčistite vnútornú časť čerpadla, závit krytu a teleso čerpadla. Lopatkovým kolieskom čerpadla je možné voľne otáčať. Priskrutkujte naspäť kryt čerpadla. Úchyt musí byť vo vertikálnej polohe.

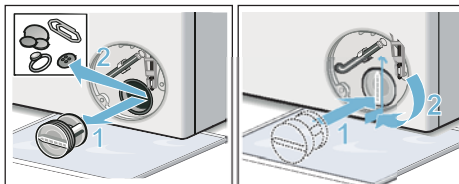

6. Servisnú záklopku nasadíte naspäť, zaklapnete a uzatvorte.

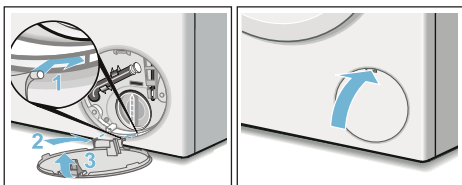

Odporúčanie: Predídte spláchnutiu pracieho prostriedku do odpadu v priebehu ďalšieho prania: Nalejte 1 liter vody do dávkovača II a spustíte program Odstredenie/ Odčerpanie (ak je nutné vodu iba odčerpať, zvolte rýchlosť odstredivých otáčok ot./min na pozícii -0-.

Upchanie odtokovej hadice na sífóne

1. Vypnite prístroj a sieťovú zástrčku vytiahnite zo zásuvky.
2. Uvoľnite sponu hadice a opatrne hadicu dajte dole, pretože môže prísť k odtoku zvyškovej vody.
3. Vyčistite hrdlo sífónu a odtokovú hadicu.

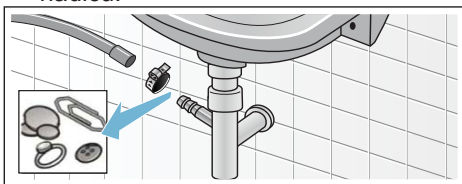

4. Znova pripojte odtokovú hadicu a zabezpečte ju spono!

Upchatie sitka v prívide

Najprv znížte tlak v prítokovej hadici:

1. Zatvorte prívod vody.

2. Zvoľte ľubovoľný program (s výnimkou Pláchania/ Odstredovania/Odčerpania).
3. Stlačte tlačidlo . Nechajte program spustený približne 40 sec.
4. Nastavte volič programu do pozície **Off (Vyp)**. Odpojte sieťovú zástrčku.
5. Vyčistite sitko prívodu vody: Odpojte hadicu od prívodu vody. Vyčistite sitko malou kefkou.

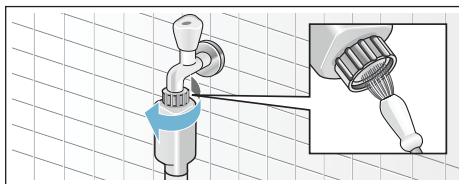

6. U modelov Standard a Aqua-Secure vyčistite filter v zadnej časti spotrebiča: Odpojte hadicu zo zadnej časti spotrebiča, kliešťami vyberte filter a vyčistite ho.

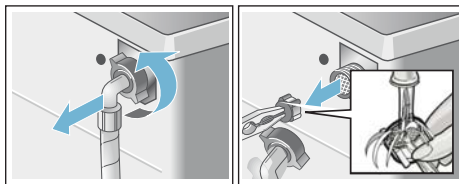

7. Pripojte hadicu a prekontrolujte, či tesní a netečie.

? Čo robiť v prípade poruchy?

Núdzové odblokovanie

Napr. pri výpadku elektrického prúdu Program bude pokračovať po obnovení dodávky elektrického prúdu. Ak je napriek tomu potreba bielizeň z bubna vytiahnuť, môžete dvierka otvoriť nasledujúcim spôsobom:

⚠ Varovanie!

Nebezpečenstvo oparenia!

Pri praní pri vysokých teplotách môže prísť pri kontakte pracieho roztoku alebo bielizne k opareniu.

Nechajte obsah bubna práčky najprv vychladnúť.

⚠ Varovanie!

Nebezpečenstvo úrazu!

Ak siahnete do rotujúceho bubna, môžete si spôsobiť poranenie rúk.

Nedotýkajte sa rotujúceho bubna.

Vyčkajte, až sa bubon prestane otáčať.

Varovanie!

Škody spôsobené vodou

Vytekajúca voda môže spôsobiť škody.

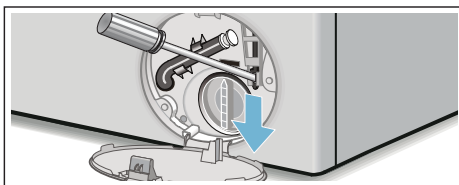

Neotvárajte plniace dvierka, ak je hladina vody cez sklo vidieť.

1. Vypnite prístroj. Odpojte sieťovú zástrčku zo zásuvky.
2. Vypustíte prací roztok.
3. Pomocou nástroja vytiahnite núdzové blokovanie smerom dole a uvoľnite ho. Teraz je možné plniace dvierka otvoriť.





Pokyny na displeji





Indikátor	Príčina/ Náprava
svieti	<ul style="list-style-type: none"> ■ Teplota je príliš vysoká. Vyčkajte, dokiaľ sa teplota nezniží. ■ Hladina vody je príliš vysoká. Nie je možné bielizeň dodatočne pridať. Ihneď zatvorte plniace dvierka. Pre spustenie programu stlačte tlačidlo .
bliká	<ul style="list-style-type: none"> ■ Bielizeň sa zachytila v plniacich dvierkach. Ešte raz dvierka otvorte a zatvorte, stlačte tlačidlo . ■ V prípade potreby pritlačte plniace dvierka, poprípade bielizeň vytiahnite a znova dvierka pritlačte. ■ V danom prípade prístroj vypnite a zapnite; nastavte program, zvolte prednastavenie doplnkového programu; potom program spustíte.
svieti	<ul style="list-style-type: none"> ■ Prívod studenej vody úplne otvorte. ■ Prívodná hadica je zalomená/priškripnutá. ■ Príliš nízky tlak vody. Vyčistite sitko. → str. 25
E:18	<ul style="list-style-type: none"> ■ Čerpadlo sa upchalo. Vyčistite čerpadlo. → str. 26 ■ Upchatá odtoková hadica/rúrka. Vyčistite odtokovú hadicu na sifóne. → str. 27

Indikátor	Príčina/ Náprava
E:23	Voda v záchytnej vani kvôli chybnému tesneniu. Uzatvorte prívod vody. Zavolajte zákaznický servis! → str. 31
	Detská poistka je aktívna, deaktivujte ju.
 svieti	Príliš veľké množstvo peny, fáza pláchania predĺžená. Pri nasledujúcom praní pridajte na rovnaké množstvo bielizne menej pracieho prostriedku. → str. 21
Na ukazovateli času Odloženého štartu - bliká :	Sieťové napätie je príliš nízke.
Na ukazovateli času Odloženého štartu - bliká .	Nízke napätie v priebehu programu. Dĺžka trvania programu sa predĺži.
Ostatné upozornenia	Vypnite prístroj, vyčkajte 5 sekúnd a opäť prístroj zapnite. Ak sa objaví upozornenie znova, volajte zákaznický servis. → str.31

Čo robiť v prípade poruchy?

Poruchy	Príčina/ Náprava
Vyteká voda.	<ul style="list-style-type: none"> ■ Správne pripevnite/vymeňte odtokovú hadicu. ■ Utiahnite závit prívodnej hadice.
Voda neprieká. Do práčky sa nespáchol prací prostriedok.	<ul style="list-style-type: none"> ■ Stlačili ste tlačidlo  ? ■ Je otvorený prívod vody? ■ Nie je upchaté sitko? Vyčistite sitko. → str. 25 ■ Nie je zalomená alebo priškripaná prívodná hadica?
Plniace dvierka sa nedajú otvoriť.	<ul style="list-style-type: none"> ■ Bezpečnostná funkcia je aktívna. Chcete prerušiť program? ■ Zvolili ste možnosť - - - - (Stop pláchanie = bez záverečného odstreďovania)? → str. 23 ■ Je možné dvierka otvoriť iba pomocou núdzového odblokovania? → str. 28
Program sa nespustil.	<ul style="list-style-type: none"> ■ Stlačili ste tlačidlo  alebo Finished in-time (Odložený štart) ? ■ Sú plniace dvierka zatvorené? ■ Je detská poistka  aktívna? Deaktivujte ju.
Bubon sa pred spustením programu krátko pretočí.	Nejde o chybu – pred spustením programu sa môže stať, že sa bubon v rámci testovania motora krátko pretočí.
Voda sa neodčerpáva.	<ul style="list-style-type: none"> ■ Zvolil ste - - - - (Stop pláchanie = bez záverečného odstreďovania) ? → str. 23 ■ Vyčistite čerpadlo. → str. 26 ■ Vyčistite odtokovú rúrku alebo odtokovú hadicu.
Voda nie je v bubne viditeľ.	Nejde o poruchu. Voda je mimo oblasť viditeľnosti.

sk Čo robiť v prípade poruchy?

Poruchy	Príčina/ Náprava
Výsledok odstreďovania nie je uspokojivý. Bielieň je mokrá/príliš vlhká.	<ul style="list-style-type: none"> ■ Nejde o chybu – kontrolný systém nevyváženosti prerušil odstreďovanie kvôli nerovnomernému rozloženiu bielizne. Rozmiestnite v bubne malé a veľké kusy bielizne. ■ Zvolili ste možnosť Jednoduché žehlenie (podľa modelu)? ■ Zvolili ste príliš nízky počet odstredivých otáčok?
Opakované krátke odstreďovanie.	Nejde o chybu, kontrolný systém nevyváženosti odstreďovania prerušil kvôli nerovnomernému rozloženiu bielizne.
Priebeh programu je dlhší ako obvykle.	<ul style="list-style-type: none"> ■ Nejde o chybu – kontrolný systém nevyváženosti vyrovnáva nerovnomerné rozloženie bielizne jeho opakovaným rozmiestnením. ■ Nejde o chybu – detekcia množstva peny je aktívna – prístroj zvolil dlhšiu dobu pre plákanie.
Doba trvania programu sa behom pracieho cyklu mení.	Nejde o chybu – priebeh programu je optimalizovaný pre príslušný program. Doba trvania programu sa môže na displeji zmeniť.
Zvyšková voda v dávkovači na prípravky ☼ starostlivosti o bielizeň.	<ul style="list-style-type: none"> ■ Nejde o poruchu – účinok prípravkov starostlivosti o bielizeň nie je nijak ovplyvnený. ■ V prípade potreby dávkovač vyčistite.
Vznik zápachu v práčke.	<p>Podľa možností modelu práčky spustíte Drum clean (Čistenie bubna) alebo  Cottons (Bavina) 90 °C program bez bielizne.</p> <p>Použite štandardný prací prostriedok alebo prací prostriedok s obsahom bielidiel.</p> <p>Upozornenie: Z dôvodu zamedzenia vzniku veľkého množstva peny použite polovicu pracieho prostriedku, než aké je výrobcom odporúčané.</p>
Na displeji svieti symbol  . Môže prísť k úniku peny z priehradky.	<p>Použili ste príliš veľké množstvo pracieho prostriedku?</p> <p>Zmiešajte 1 polievkovú lyžicu s 1/2 l vody a vlejte do dávkovača II (nepoužívajte na outdoorové, športové a textilie z peria!).</p> <p>Znížte dávkovanie pracieho prostriedku pri ďalšom praní.</p>
Vysoká hlučnosť, vibrácia, pohyb prístroja pri odstreďovaní.	<ul style="list-style-type: none"> ■ Je spotrebič správne vyvážený? Vyvážte spotrebič. → str. 36 ■ Sú nožičky prístroja zabezpečené? Nožičky zabezpečte. → str. 36 ■ Odstránili ste prepravné poistky? Odstráňte prepravné poistky. → str. 29
Displej/ indikátory pri prevádzke spotrebiča nefungujú.	<ul style="list-style-type: none"> ■ Nie je výpadok elektrického prúdu? ■ Nevypadli poistky? Poistky zapnite/vymeňte. ■ Ak sa porucha vyskytne opakovane, volajte zákaznický servis.
Zvyšky pracieho prostriedku na vypranej bielizni.	<ul style="list-style-type: none"> ■ Bezfosfátové pracie prostriedky môžu ojedinele obsahovať zvyšky nerozpustné vo vode. ■ Spustite program Rinse (Plákanie) , alebo bielizeň po usušení vyčistite.
Pri prerušení programu na displeji svieti symbol  .	<ul style="list-style-type: none"> ■ Hladina vody je príliš vysoká. Pridanie bielizne nie je možné. Príp. ihneď uzatvorte plniace dverka. ■ Pre pokračovanie programu stlačte tlačidlo .

Poruchy	Príčina/ Náprava
Pri prerušení programu nesvieti na displeji symbol  .	Plniace dvierka môžete otvoriť a pridať bielizeň.
Ak nemôžete poruchu odstrániť sami (po vypnutí/zapnutí), alebo je vyžadovaná oprava:	
<ul style="list-style-type: none"> ■ Vypnite prístroj a vyťahnite zástrčku z elektrickej siete. ■ Uzatvorte prívod vody a volajte zákaznícky servis. 	



Zákaznícky servis

Ak nemôžete poruchu odstrániť sami, prosím, kontaktuje náš zákaznícky servis. → Na obale Vždy nájdeme vhodné riešenie, aby sme predišli zbytočným návštevám technika.

Zákazníckemu servisu uveďte, prosím, číslo výrobku (E-Nr.) a výrobné číslo (FD).

E-Nr. _____	FD _____
-------------	----------

E-Nr. Číslo výrobku
FD Výrobné číslo

Tieto údaje nájdete

*v závislosti od modelu:

na vnútornej strane plniacich dvierok* /
na otvorenej servisnej zátky a na
zadnej strane prístroja.

Spol'ahnite sa na kompetenciu výrobcu.

Ak nás budete kontaktovať, môžete mať istotu, že oprava bude vykonaná vyškolenými servisnými technikmi, ktorí pri oprave použijú originálne náhradné diely.



Technické údaje

Rozmer:

85 x 60 x 44,4 cm
(výška x šírka x hĺbka)

Hmotnosť:

65 kg

Sieťové pripojenie:

Sieťové napätie: 220-240 V, 50 Hz

Nominálny prúd: 10 A

Výkon: 2300 W

Tlak vod:

100-1000 kPa (1-10 bar)

Spotreba energie v režime vypnuté:

0,12 W

Spotreba energie

v pohotovostnom režime

(v nevypranom stave)

0,48 W

Inštalácia a zapojenie

Rozsah dodávky

Odporúčanie: Prekontrolujte sporebič, či nedošlo pri preprave k jeho poškodeniu. Poškodený spotrebič neuvádzajte do prevádzky. V prípade reklamácie sa obráťte na predajcu, u ktorého ste prístroj zakúpili alebo na náš zákaznícky servis. → str. 31

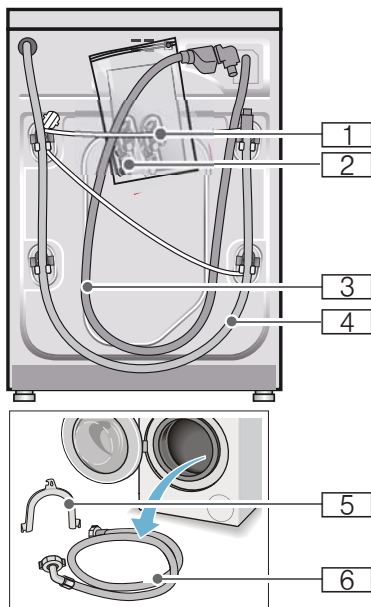

1 Sieťový kábel

2 Vrecúško

- Návod na použitie a inštaláciu
- Zoznam zákazníckych servisov*
- Záručný list*
- Krytky pre zakrytie otvorov po prepravných poistkách

3 Prívodné hadice pre modely s funkciou Aquastop

4 Odtoková hadica

5 Držiak na upevnenie odtokovej hadice*

6 Hadica pre prívod studenej vody u modelov Standard/Aqua-Sicura

* v závislosti od modelu

Potrebné odporúčania: pre pripojenie odtokovej hadice na sifón je potrebná hadicová spona s priemerom 24–40 mm (jmožné zakúpiť v špecializovaných obchodoch).

Potrebné náradie

- Vodováha pre vyváženie
- Kľúče na skrutky:
 - č.13 na uvoľnenie prepravných poistiek
 - a č.17 pre nastavenie nožiček spotrebiča.

Bezpečnostné pokyny

⚠ Varovanie!

Nebezpečenstvo úrazu!

- Hmotnosť práčky je vysoká. Pri preprave/zdvíhaní práčky buďte opatrný.
- Pri zdvíhaní práčky za vyčnievajúce časti (napr. plniace dvierka) môže dôjsť k ich ulomeniu a môžu spôsobiť zranenie. Nedvíhajte práčku za vyčnievajúce časti.
- Pri nevhodnej inštalácii hadíc a sieťového kábla vzniká nebezpečenstvo zakopnutia a zranenia. Hadica a vedenie pokladajte tak, aby nehrozilo nebezpečenstvo zakopnutia.

Pozor!

Poškodenie spotrebiča

Zmrznuté hadice sa môžu poškodiť/ popraskať. Neinštalujte práčku vonku alebo v priestoroch, kde hrozí zamrznutie.

Pozor!**Škody spôsobené vodou**

Spojovacie body prívodných a odtokových hadíc sú pod veľkým vodným tlakom.

Aby ste zabránili úniku vody, dbajte na pokyny nasledujúcej kapitoly.

Upozornenie

- Okrem tu uvedených informácií, môže mať dodávateľ vody a elektriny špeciálne požiadavky.
- V prípade pochyb prenechajte inštaláciu odborníkovi.

Umiestnenie spotrebiča

Upozornenie: Stabilita spotrebiča je

dôležitá z hľadiska obmedzenia pohybu práčky!

- Inštalačná plocha musí byť pevná a rovná.
- Mäkké podlahy a podlahové krytiny nie sú vhodné.

Inštalácia spotrebiča na podstavec alebo drevený trámový strop**Pozor!****Poškodenie spotrebiča**

Práčka sa môže pri odstreďovaní pohybovať a spadnúť z podložky alebo podstavca.

Nožičky práčky zabezpečte pomocou upevňujúcich podpier.

Objednávacie č. WMZ 2200, WX 9756, CZ 110600, Z 7080X0

Odporúčanie: Pri drevených trámových stropoch

- umiestnite práčku ak možno do rohu miestnosti,
- na vodeodolnú dosku (min. 30 mm hrubú), ktorá bude pevne priskrutkovaná k podlahe.

Inštalácia spotrebiča na podstavci so zásuvkou

Obj. č. podstavca.: WMZ 20490, WZ 20490, WZ 20510, WZ 20520

Podstavba/zabudovanie prístroja do kuchynskej linky**⚠ Varovanie!****Nebezpečenstvo ohrozenia života!**

Pri kontakte so súčasťami pod napätím hrozí nebezpečenstvo zásahu elektrickým prúdom.

Upozornenie

- Požadovaný priestor pre inštaláciu je 60 cm.
- Inštalujte práčku iba pod súvislú pracovnú dosku, ktorá je pevne spojená so susediacimi kuchynskými skrinkami.

Odstránenie prepravných poistiek**Pozor!****Poškodenie spotrebiča**

- Práčka je pri preprave zabezpečená prepravnými poistkami. Neodstránené prepravné poistky môžu pri prevádzke prístroja poškodiť napr. bubon. Pred prvým použitím odstráňte kompletne všetky 4 prepravné poistky a uchovajte ich pre ďalšie použitie.
- Pred prepravou poistky nainštalujte naspäť, aby ste zabránili prípadným škodám vzniknutým pri preprave.

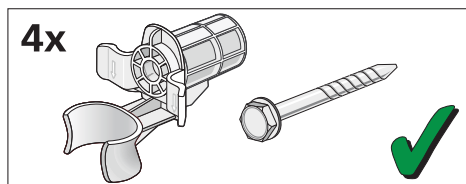

1. Vyberte hadice z objímok.

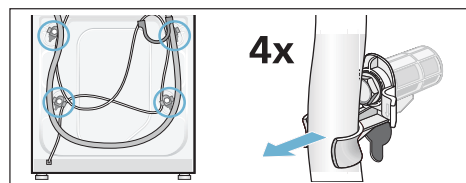

2. Uvoľnite a odstráňte všetky 4 prepravné poistky. Odskrutkujte objímky a zároveň vyberte sieťový kábel z úchyto.

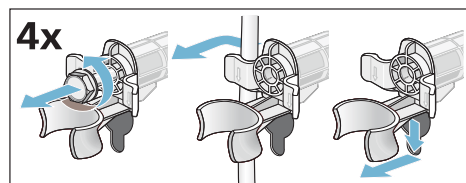

3. Nasadíte krytky a zatlačíte ich do otvorov po prepravných poistkách.

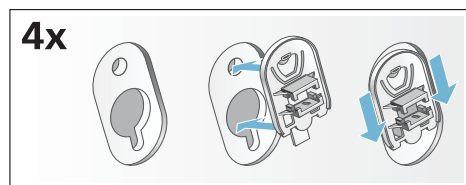

Dĺžky hadíc a káblov

■ Pripojenie na ľavú stranu

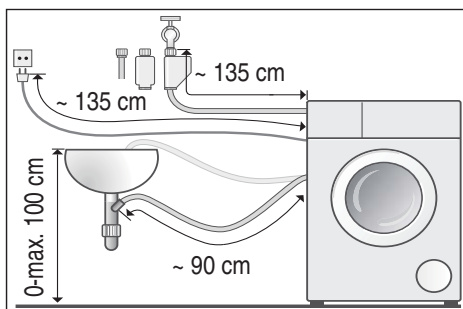

■ Pripojenie na pravú stranu

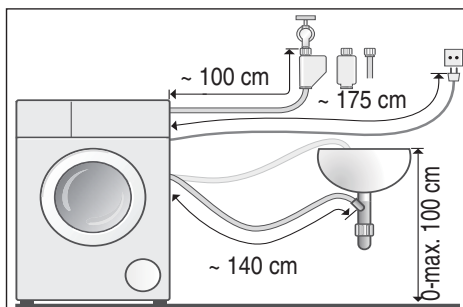

Tip: Tovar dostupný u dodávateľov/ v zákazníckom servise:

- predĺžovacie hadice pre Aquastop a prívodnú hadicu studenej vody (cca 2,50 m); obj. č. WMZ2380, WZ10130, CZ11350, Z7070X0
- dlhšie prívodné hadice (cca 2,20 m) pre model Štandard

Prívod vody

Upozornenie

- Prívodnú hadicu nelámate, nekrčíte, neprispôbujete alebo nerezíte (pevnosť už nie je zaručená).

- Upevňovacie skrutky uťahujte iba ručne. Ak sú skrutky utiahnuté nástrojmi príliš pevne, môžu sa závitý poškodiť.

Optimálny tlak vody vo vodovodnej sieti: 100-1000 kPa (1-10 bar).

- Pri otvorení prívodu vody je minimálny prietok aspoň 8 l/min.
- Ak je tlak vody vyšší, nainštalujte regulačný ventil.

Pripojenie

Pripojte prívodnú hadicu na prívod vody (3/4" = 26,4 mm) a na prístroj (pre model s Aquastopom to nie je potrebné, je nainštalovaná napevno):

- Aquastop

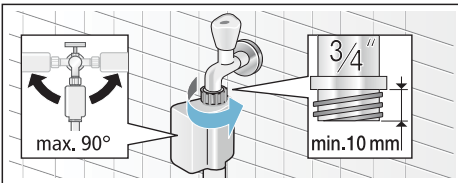

- Štandard

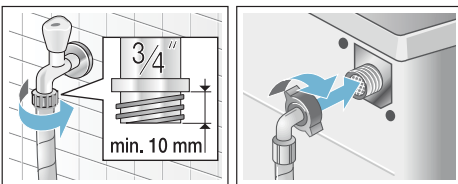

Opatrne otvorte prívod vody a prekontrolujte pritom tesnosť miesta pripojenia.

Upozornenie: Skrutkový spoj je pod stálym vodným tlakom.

Odtok vody

Pozor!

Škody spôsobené vodou

Odtoková hadica kvôli vysokému tlaku vody môže pri odčerpávaní z umývadla alebo z miesta pripojenia vypadnúť a vytekajúca voda môže spôsobiť škody. Zabezpečte odtokovú hadicu v umývadle proti vypadnutiu.

Upozornenie: Odtokovú hadicu nelámate alebo ju nenaťahujte do dĺžky.

Pripojte odtokovú hadicu nasledujúcim spôsobom:

- **Vypúšťanie do umývadla**

⚠ Varovanie!

Nebezpečenstvo oparenia!

Pri praní s vysokými teplotami môže prísť k opareniu pri kontakte s horúcim pracím roztokom, napr. pri odčerpávaní horúceho vodného roztoku do umývadla. Nesiahajte do horúceho pracieho roztoku.

Pozor!

Poškodenie spotrebiča/textílií

Ak sa koniec odtokovej hadice ponorí do odčerpanej vody, môže sa voda načerpať naspäť a spôsobiť škody na prístroji a na textíle.

Ubezpečte sa, že:

- tesniaca zátka neblokuje odtok vody v umývadle.
- koniec odtokovej hadice nie je ponorený do vypúšťanej vody.
- voda odteká dostatočne rýchle.

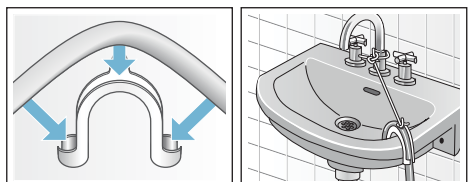

■ Odtok vody do sifónu

Miesto pripojenia musí byť zabezpečené hadicovou sponou s priemerom 24–40 mm (možné zakúpiť v špecializovaných obchodoch).

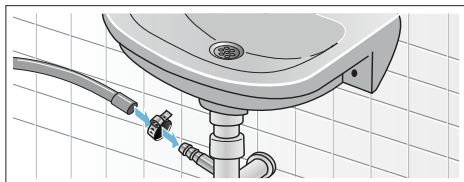

■ Odtok cez umelohmotnú rúrku s gumovým výpusťom alebo odtokovou hadicou do kanalizácie.



Nastavovanie

Zabezpečte vodorovnú polohu spotrebiča pomocou vodováhy. Nesprávne nastavenie polohy môže mať za následok silný hluk, vibrácie alebo pohyb spotrebiča.

1. Pomocou kľúča uvoľnite poistnú maticu v smere hodinových ručičiek.
2. Prekontrolujte polohu spotrebiča pomocou vodováhy a v prípade potreby ju upravte. Nastavte výšku otáčaním nožičiek spotrebiča. Všetky štyri nožičky spotrebiča musia stáť pevne na podlahe.

3. Pevne utiahnite poistnú maticu. Pritom uchopte nožičku spotrebiča, ale výšku už nenastavujte. Poistné matice musia byť u všetkých štyroch nožičiek pevne utiahnuté!

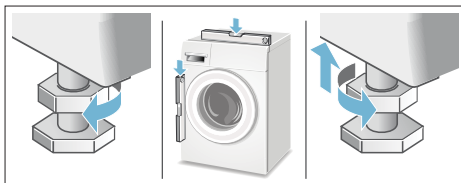

Elektrické zapojenie

⚠ Varovanie!

Nebezpečenstvo ohrozenia života!

Nedotýkajte sa častí spotrebiča pod napätím, môže dôjsť k zásahu elektrickým prúdom.

- Nikdy sa nedotýkajte sieťovej zástrčky mokrymi rukami.
- Pri odpojení zástrčky nikdy netiahnite za kábel, ale za elektrickú zástrčku. Kábel by sa mohol poškodiť.
- Nikdy nevyťahujte sieťovú zástrčku pri prevádzke spotrebiča.

Dbajte na nasledujúce pokyny a ubezpečte sa, že:

Pokyny

- napätie v sieťovej zástrčke a údaje napätia na spotrebiči (na typovom štítku) sú zhodné. Hodnoty pripojenia a požadovanej poistky sú uvedené na typovom štítku.
- práčka je pripojená ku striedavému prúdu do riadne uzemnenej zásuvky.
- elektrická zástrčka a zásuvka sú kompatibilné.
- prierez kábla je adekvátny.

- Systém uzemnenia je riadne a podľa predpisov nainštalovaný.
- Výmena sieťového kábla bude vykonaná (ak je to nutné) iba odborným pracovníkom. Náhradný sieťový kábel môžete zakúpiť v zákazníckom servise.
- Nebudú použité rozvodky a predlžovací kábel.
- Pri použití ističa zvyškového prúdu bude použitý iba typ s týmto označením . Iba tento typ zodpovedá platným predpisom.
- Prístup k sieťovej zástrčke je vždy zabezpečený.
- Sieťový kábel nie je ulomený, ohnutý alebo inak poškodený a neprišiel do kontaktu so zdrojmi tepla.

Pred 1. praním

Pred dodaním bol spotrebič dôkladne prekontrolovaný. Pre odstránenie zvyškov vody z procesu testovania, spustíte program pranie **bez** bielizne.

Odporúčania

- Práčka musí byť riadne nainštalovaná a zapojená. Vid' → str. 32
- Nikdy nezapínajte poškodený spotrebič. Kontaktujte daný zákaznícky servis.

1. Prekontrolujte prístroj.
2. Odstráňte ochrannú fóliu z pracovnej plochy.
3. Zasuňte sieťovú zástrčku.
4. Otvorte prívod vody.
5. Zatvorte dvierka práčky (neprikladajte žiadnu bielizeň)!
6. Podľa možností daného modelu spustíte program **Drum clean (Čistenie bubna) 90 ° C** alebo  **Cottons (Bavlna) 90 ° C**.
7. Vysuňte priehradku na prací prostriedok.

8. Nalejte asi 1 liter vody do dávkovača **II**.
9. Pridajte prací prostriedok do dávkovača **II**.
Odporúčanie: Z dôvodu zamedzenia vzniku peny použite polovicu množstva pracieho prostriedku než aké je výrobcom odporúčené. Nepoužívajte prací prípravok pre jemnú bielizeň a vlnu.
10. Zasuňte priehradku na prací prostriedok.
11. Stlačte tlačidlo .
12. Po skončení programu spotrebič vypnite.

Práčka je teraz pripravená na prevádzku.

Preprava

napr. pri sťahovaní

Prípravné práce:

1. Uzatvorte prívod vody.
2. Znížte tlak vody v prívodnej hadici.
Údržba – Sitko prívodu vody → str. 25
3. Vypustíte zvyškovú vodu z práčky.
Údržba – Upchaté čerpadlo → str. 26
4. Odpojte práčku od elektrickej siete.
5. Odmontujte hadice.

Inštalácia bezpečnostných prepravných poistiek

1. Dajte dole krytky a uschovajte ich na bezpečnom mieste.
V prípade potreby použite skrutkovač.

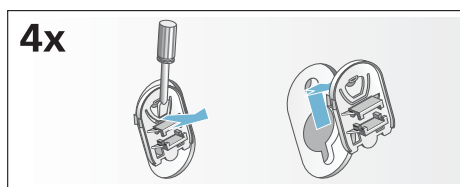

2. Nasadte všetky 4 objímky. Pripevnite sieťový kábel do úchytov. Nasadte a utiahnite skrutky.

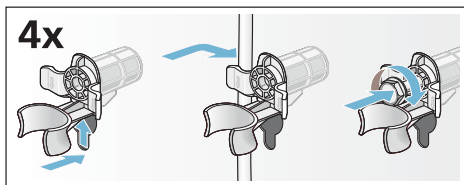

Pred uvedením do prevádzky:

Pokyny

- Prepravné poistky **vždy** odstráňte!
- Aby sa pri nasledujúcom praní nepoužitý prací prostriedok nespláchol do odtoku: nalejte asi 1 liter vody do dávkovača II a zvolte program Odstredenie/ Odčerpanie (ak je potreba iba odčerpať: nastavte rýchlosť odstredivých otáčok do pozície - 0 -).

Aqua
Stop

Aquastop garancia

iba pre spotrebiče s funkciou Aquastop

Predajca poskytuje na základe kúpnej zmluvy, okrem záruky na spotrebič, aj dodatočnú záruku na náhradu škody podľa nasledujúcich podmienok:

1. Ak chybou nášho systému Aquastop došlo ku škodám, bude súkromným užívateľom za spôsobené škody poskytnutá náhrada.
2. Poskytujeme doživotnú záruku na spôsobené škody.
3. Predpokladom nároku na záruku je odborná inštalácia a zapojenie spotrebiča s funkciou Aquastop podľa návodu; zahŕňa tiež správne namontované Aquastop predĺženia (originálne príslušenstvo). Záruka sa nevzťahuje na poškodené prívody alebo vodné armatúry pripojené k Aquastop prípojke na prívode vody.
4. Na spotrebiče s funkciou Aquastop nie je v priebehu prevádzky potreba dohliadať. Po vypnutí spotrebiča nie je nutné prítok vody uzatvárať. Urobte tak iba v prípade dlhšej neprítomnosti, napr. dlhšej dovolenky.

INFORMAČNÝ LIST

BSH domáci spotrebiče s.r.o., org. zložka Bratislava, Galvaniho 17/C, 821 04 Bratislava

Obchodná značka BSH



Značka	BOSCH
Model	WLT20460BY
Kapacita v kg	6,5
Trieda energetickej účinnosti	A+++
Ekoznačka EU	—
Meraná ročná spotreba energie v kWh ¹⁾	119
Spotreba energie štandardného programu: bavlna 60°C plná náplň	0,67
bavlna 60°C polovičná náplň	0,45
bavlna 40°C polovičná náplň	0,4
Meraná spotreba energie vo vypnutom stave	0,12 W
Meraná spotreba energie v režime ponechania v zapnutom stave	0,48 W
Meraná ročná spotreba vody v l ²⁾	8800
Trieda účinnosti odstreďovania A (najlepšia) ... G (horšia)	C
Max. počet otáčok odstreďovania za min. bavlna 60°C	1000
Zostatková vlhkosť v %	62
Štandardné programy, ku ktorým sa vzťahujú informácie na štítku a informačnom liste ⁴⁾	bavlna 60°C bavlna 40°C
Trvanie štandardného programu: bavlna 60°C plná náplň	330
bavlna 60°C polovičná náplň	265
bavlna 40°C polovičná náplň	265
Trvanie režimu ponechania v zapnutom stave	—
Hlučnosť v dB (A) re 1 pW ³⁾ : pranie	52
odstreďovanie	76
Spotrebič určený na zabudovanie	nie

1) Spotreba energie v kWh za rok na základe 220 štandardných pracích cyklov s programami bavlna 60°C a 40°C s celou a polovičnou náplňou a spotreba v režimoch s nízkou spotrebou energie. Skutočná spotreba energie bude závisieť na tom, ako sa spotrebič používa.

2) Spotreba vody v l za rok na základe 220 štandardných pracích cyklov s programami bavlna 60°C a 40°C s celou a polovičnou náplňou a spotreba v režimoch s nízkou spotrebou energie. Skutočná spotreba vody bude závisieť na tom, ako sa spotrebič používa.

3) Úroveň emisí hluku šíreného vzduchom vyjadrená v dB (A) re 1 pW zaokrúhlená na najbližšie celé číslo počas fáz prania a odstreďovania pri štandardnom programe bavlna 60°C s plnou náplňou.

4) Tieto programy sú vhodné pre pranie bežne znečistenej bavlnenej bielizne a ide o najúčinnější programy z hľadiska kombinovanej spotreby energie a vody.

Prípadné technické zmeny, tlačové chyby a odlišnosti vo vyobrazení sú vyhradené bez upozornenia. Aktuálny návod nájdete na webových stránkach www.bosch-home.com/sk

**BOSCH**

Stvorené pre život

Záručný list

firmy **BSH** domáci spotrebiče s.r.o.
Pekařská 695/10a, 155 00 Praha 5, ČR**2 roky**záruka od výrobcu
na všetky spotrebičeDovozca: **BSH domáci spotrebiče s.r.o.**
org. zložka Bratislava
Galvaniho 17/C, 821 04 Bratislava

Výrobok:	Produktové číslo: E-Nr.
	Poradové číslo: FD
Dátum predaja, pečiatka, podpis	Dátum montáže, pečiatka, podpis

Predajca je povinný úplne a čitateľne vyplniť všetky požadované údaje v záručnom liste v deň predaja spotrebiča. Neoddeliteľnou súčasťou tohto záručného listu je daňový doklad o predaji výrobku.

Záručný list je dokladom práv spotrebiteľa v zmysle Občianskeho zákonníka. Je súčasťou výrobku s výrobným číslom uvedeným na prednej strane tohto záručného listu, zvlášť v prípadoch dlhších než zákonom daná záručná lehota je záručný list jedným z dokazateľných prostriedkov práv užívateľa. Je v záujme spotrebiteľa, aby si skontroloval správnosť a úplnosť všetkých uvedených údajov, ako i to, či dostal od predajcu záručný list so správnym označením pre uvedený druh výrobku.

Odporúča sa, aby výrobky montoval a uviedol do prevádzky autorizovaný servis, ktorý poskytuje záruku odbornej montáže, predvedenie a preskúšanie výrobku.

Montáž a inštalácia spotrebiča musí byť vykonaná v súlade s vyhláškou ÚBP SR č. 718/2002 Z. z. súvisiacich predpisov a noriem v platnom znení.

Pred montážou výrobku je nutné, aby boli splnené všetky podmienky pre pripojenie na inžinierske siete podľa platných noriem a podľa návodu na použitie.

Zápisy o uskutočnených opravách:

Dátum objed. opravy	Dátum dokončenia	Číslo oprav. listu	Stručný opis poruchy

Záručný list



BOSCH

Stvorené pre život

BSH domácí spotřebiče s.r.o.
organizačná zložka Bratislava
Galvaniho17/C
821 04 Bratislava
+421 (2) 44 45 20 41

10 rokov

záruka na motor

Výrobok:	Údaje o predajcovi: Obchodné meno (meno a priezvisko*):
Výrobca:  BOSCH Stvorené pre život	Adresa firmy (bydlisko*):
Typ (E-Nr.):	
Výrobné číslo (FD):	IČ: DIC: Adresa firmy:
Dátum predaja:	Tel.:

*Len u fyzických osôb

Na motor vyššie uvedeného výrobku poskytuje výrobca **záručnú lehotu** v dĺžke trvania **10 rokov**.

Upozornenie: **Pri reklamácii motora** s predĺženou zárukou je potrebné predložiť nielen doklad o kúpe spotrebiča, **ale aj tento záručný list**, ktorý používateľa oprávňuje **na predĺženú záruku na motor v trvaní 10 rokov od dátumu zakúpenia**.

Zápisy o vykonaných opravách:

Dát. objed. opravy	Dátum dokončenia	Číslo oprav. listu	Stručný popis poruchy

NOVINKA: 10 rokov záruky na motor

A to nehovoríme len tak. To vám skutočne garantujeme. V prípade vybraných automatických práčok dokonca na obdobie nasledujúcich 10 rokov.

Záručný list na motor automatické práčky WLT20460BY

Popri všeobecnej záruke na spotrebiče poskytujeme teraz podľa ďalej uvedených podmienok tiež špeciálnu záruku na motor automatické práčky WLT20460BY kúpené od 1. 4. 2015. Zákonná zodpovednosť predajcu vyplývajúca z bežnej kúpnej zmluvy s koncovým zákazníkom tým zostáva nedotknutá:

1. Odstránime všetky poruchy motora EcoSilence Drive, ktoré boli preukázateľne spôsobené chybou materiálu a/alebo výrobnou chybou.
2. Záručná lehota predstavuje 10 rokov a začína plynúť dňom, keď spotrebič kúpil prvý koncový zákazník. Záruka musí byť v záručnej lehote uplatnená u niektorého z našich servisných partnerov (prípadne u predajcu). Predpokladom na uplatnenie záruky je predloženie originálneho dokladu o kúpe spotrebiča alebo záručného listu.
3. Záruku nemožno uplatniť, ak je porucha motora EcoSilence Drive spôsobená nevhodným používaním spotrebiča, používaním pre domácnosť neobvyklým, nedodržaním návodu na obsluhu alebo montážnych pokynov.
4. V prípade uznania garančného nároku bude motor EcoSilence Drive podľa uváženia servisného technika na mieste opravený alebo nahradený novým motorom. V rámci špeciálnej predĺženej záruky potom zaniká nárok na výmenu celého spotrebiča. Vymenené náhradné dielce sa stávajú majetkom spoločnosti BSH domáci spotrebiče s.r.o.
5. Garančná oprava motora EcoSilence Drive potom v rámci tejto špeciálnej záruky (po uplynutí zákonnej záruky) nespôsobuje plynutie novej záručnej lehoty ani jej predĺženie.
6. Ďalšie nároky, najmä na náhradu škôd vzniknutých mimo spotrebiča, sú vylúčená, ak takáto zodpovednosť nevyplýva priamo zo zákona.

Tieto záručné podmienky platia na motor EcoSilence Drive, ktorý je súčasťou vyššie uvedenej práčky, kúpené v Slovenskej republike.

BSH domáci spotrebiče s.r.o.
organizačná zložka Bratislava
Galvaniho17/C
821 04 Bratislava

Upozornenie pre predajcov

Predajca je povinný dať zákazníkovi platný doklad o predaji, kde bude uvedený dátum predaja a označenie spotrebiča, s súčasťou dokladu o kúpe tovaru je správne a úplne vyplnený záručný list v deň predaja výrobku. V prípade predpredajnej reklamácie je potrebné predložiť riadne vyplnený reklamačný protokol.

Záručné podmienky

- na výrobok sa poskytuje záručná lehota **24 mesiacov** odo dňa zakúpenia výrobku kupujúcim
- spotrebiteľ je oprávnený chybu vytknúť do šiestich mesiacov od jej zistenia, najneskôr však do uplynutia záručnej lehoty
- pri reklamácií je podmienkou predložiť platný daňový doklad o kúpe výrobku (napr. pokladničný blok, faktúru a pod.)
- ak je výrobok používaný na iný než výrobcom stanovený účel alebo je výrobok používaný v rámci predmetu obchodnej činnosti, poskytuje sa záručná lehota 6 mesiacov odo dňa zakúpenia, keďže spotrebiče sú určené výhradne na použitie v domácnosti
- za chybu výrobku sa nepovažuje jeho nadmerné opotrebovanie a z toho vyplývajúce absencie niektorých pôvodných vlastností, ktoré boli spôsobené napr. zanedbaním bežnej údržby, čistenia, nadmerným používaním výrobku
- záručná lehota neplynie počas obdobia, keď kupujúci nemôže užívať tovar pre jeho chyby, za ktoré zodpovedá predávajúci
- ak nebude zistená žiadna porucha, na ktorú sa vzťahuje bezplatná záručná oprava, alebo bude zistená porucha nezavinená výrobcom, hradí náklady spojené s vyslaním servisného technika osoba, ktorá uplatnila nárok na túto opravu
- záručné opravy vykonávajú autorizované servisné strediská podľa zoznamu uvedeného v tomto záručnom liste

Právo na bezplatnú opravu výrobku na náklady BSH domáci spotrebiče s.r.o., organizačná zložka Bratislava, zaniká, ak:

- je nečitateľný výrobný štítok alebo na výrobku chýba,
- údaje na doklade o predaji sa líšia od údajov uvedených na výrobnom štítku spotrebiča,
- výrobok bol namontovaný v rozpore s návodom na montáž, prípadne nebol dodržaný súlad s platnými STN alebo s návodom na obsluhu,
- výrobok bol neodborne namontovaný alebo nebol uvedený do prevádzky organizáciou oprávnenou v zmysle vyhlášky ÚBP SR č. 718/2002 Z. z., platí pre plynové spotrebiče a spotrebiče s elektrickým napájaním 400 V, ako i pre spotrebiče dodávané bez elektrického kábla, prípadne bez elektrickej koncovky,
- bola vykonaná konštrukčná zmena alebo zásah do výrobku neoprávnenou osobou,
- porucha na výrobku vznikla použitím neoriginálnych náhradných dielov alebo príslušenstva,
- ide o poškodenie: mechanické, nadmernou záťažou, v dôsledku vodného kameňa, neodborného zapojenia, živelnou pohromou, vonkajšími vplyvmi a pod.

Vyhlasenie o hygienickej neškodnosti výrobku

Všetky výrobky distribuované spoločnosťou BSH domáci spotrebiče s.r.o., organizačná zložka Bratislava, prichádzajúce do styku s potravinami **splňajú požiadavky** o hygienickej neškodnosti podľa **európskej normy EC 1935/2004**. Toto vyhlásenie sa vzťahuje na všetky výrobky prichádzajúce do styku s potravinami uvedené v aktuálnom cenníku BSH domáci spotrebiče s.r.o., organizačná zložka Bratislava.

Symbol uvedený na výrobku alebo jeho obale upozorňuje na to, že výrobok po skončení jeho životnosti nepatrí k bežnému domácejmu odpadu, ale ho treba odovzdať do špeciálnej zberne odpadu na recyklovanie elektrických alebo elektronických spotrebičov.

Vašou podporou správnej likvidácie pomáhate opäť získať cenné suroviny a chrániť tak životné prostredie. Ďalšie informácie o recyklovaní tohto výrobku získate na miestnom úrade, v zberni odpadu alebo v združení Envidom, ktoré zabezpečuje zber, prepravu, spracovanie, recykláciu a ekologické zneškodňovanie elektroodpadu v zmysle zákona.



ZOZNAM SERVISOV DOMÁCICH SPOTREBIČOV BOSCH

Servisné stredisko	Ulica	Mesto	Telefón	E-mail + web
Peter Špik	Partizánska 14	Bardejov 085 01	054/474 62 27 0903 527 102	spikservis@gates.sk www.spikelektrro.sk
Martin Ščasný, servis domácich spotrebičov	Hnilecká 11	Bratislava 821 06	02/38 10 33 55 0918 996 988	servis@bsservis.sk www.bsservis.sk
Martin Ščasný, servis domácich spotrebičov	Trhová 36	Bratislava 841 02	02/38 10 33 55 0918 522 734	servis@bsservis.sk www.bsservis.sk
TECHNO SERVIS BRATISLAVA spol. s r. o.	Kopčianska 8, 10	Bratislava 851 01	02/64 46 36 43 0907 778 406	technoservis@nextra.sk www.technoservis.sk
Viva elektro servis, s. r. o.	Mýtna 17	Bratislava 811 07	02/45 95 88 55 0905 722 111	servis@vivaservis.sk www.vivaservis.sk
LASER Komárno spol. s r. o.	Mesačná 20	Komárno 945 01	035/770 26 88 0915 222 454	servis@laser-kn.sk www.laser-kn.sk
Ing. Ľubor Kolesár Kubis	Thurzova 12	Košice 040 01	055/622 14 77 0905 894 769	kubisservis@mail.t-com.sk
ELEKTROSERVIS VALTIM	Ul. Obrancov mieru 9	Michalovce 071 01	056/642 32 90 0903 855 309	valiskalubomir@stonline.sk
EXPRES servis Anna Elmanová	Spojovacia 7	Nitra 949 01	037/652 45 97 0903 524 108	expresservis@naex.sk
Domoss Technika a. s.	Žilinská 47	Piešťany 920 01	033/774 48 10 033/774 24 17	servis@domoss.sk www.domoss.sk
TATRACHLAD POPRAD s. r. o.	Továrenská ul. č. 3	Poprad 058 01	052/772 20 23 0903 906 828	tatrachlad@tatrachlad.sk www.tatrachlad.sk
BARAN servis – Baran Luboš	Švábska 6695/57A	Prešov 080 05	051/772 14 39 0905 904 572	baranservis@mail.t-com.sk www.baranservis.sk
ELEKTROSERVIS Pavlíček Peter	V. Clementisa 6	Prievidza 971 01	046/548 57 78 0905 264 822	pavlicek.elektroservis@stonline.sk www.peterpavlicek-elektroservis.sk
N.B.ELEKTROCENTRUM	B. Bartóka 24	Rimavská Sobota 979 01	047/581 18 77 0905 664 258	nbelektrocentrum@stonline.sk
Elpra spol. s r. o.	Liptovská Lužná 496	Ružomberok 034 72	044/439 64 13 0905 577 817	elpra@speednet.sk
BSC – servis centrum spol. s r. o.	Hlavná ul. č. 5	Sučany 038 52	043/400 34 24 0902 272 727	bsc@bsc-serviscentrum.sk www.bsc-serviscentrum.sk
Jozef Rožník	Žabinská 325	Trenčín 911 05	0903 702 458	roznik@bshservis.sk www.bshservis.sk
STAFEXPRESS-ELEKTROSERVIS	Hviezdoslavova 34	Zvolen 960 01	045/540 07 98 0905 259 983	stafexpress.zvservis@mail.t-com.sk
M-SERVIS Mareš Jaroslav	Komenského 38	Žilina 010 01	041/564 06 27	mservis@zoznam.sk www.m-servis.sk

Dodavatel CZ:

BSH domácí spotřebiče s.r.o.
Pekařská 695/10a
155 00 Praha 5

Dodávateľ SK:

BSH domácí spotřebiče s.r.o.
organizačná zložka Bratislava
Galvaniho 17/C
821 04 Bratislava