



Automatická pračka
WAN28290BY



BOSCH

cz Návod k použití a instalaci



Vaše nová pračka

Rozhodli jste se pro pračku značky Bosch.

Věnujte prosím několik minut svého času přečtení tohoto návodu, abyste se seznámili s přednostmi vaší pračky.

Pro zajištění vysoké kvality pračky značky Bosch byla u každé pračky opouštějící náš výrobní závod provedena pečlivá kontrola funkce a bezvadného stavu.

Další informace k našim výrobkům, příslušenství, náhradním dílům a servisu najdete na našich internetových stránkách www.bosch-home.com/cz nebo se obraťte na náš zákaznický servis.

Popisuje-li návod k použití a instalaci různé modely, bude na rozdíl upozorněno na odpovídajících místech v textu.



Pračku uveďte do provozu až po přečtení tohoto návodu k použití a instalaci!

Grafické zobrazení

Varování!

Tato kombinace symbolu a výstražného slova upozorňuje na eventuální nebezpečnou situaci. Nedodržení pokynů může mít za následek smrt nebo poranění.

Pozor!

Toto výstražné slovo upozorňuje na možnou nebezpečnou situaci. Nedodržením pokynů může dojít ke škodám na majetku nebo životním prostředí.

Upozornění/Tip

Upozornění pro optimální používání spotřebiče/užitečné informace.

1. 2. 3. / a) b) c)

Manipulační kroky jsou označeny čísly nebo písmeny.

■ / -

Výčty jsou označeny čtverečkem nebo pomlčkou.

Obsah

	Použití podle určení	4		Prací prostředek	23
	Bezpečnostní pokyny	5		Správná volba pracího prostředku . . .	23
	Děti/další osoby/domácí zvířata	5		Úspora energie a pracího prostředku	24
	Instalace	6		Předvolby programu	24
	Obsluha	8		Teplota	24
	Čištění/Údržba	9		Počet odstředivých otáček	25
	Ochrana životního prostředí	11		Odložený start (Finished in)	25
	Obal/Starý spotřebič	11		Další programová nastavení	26
	Pokyny pro úsporu	11		Speed Eco	26
	Instalace a připojení	11		Voda plus	26
	Rozsah dodávky	11		Snadné žehlení	26
	Bezpečnostní pokyny	12		Předpírka	26
	Plocha pro instalaci	13		Obsluha spotřebiče	26
	Instalace na podstavec nebo na podlahu nad dřevěným trámovým stropem	13		Příprava pračky	26
	Instalace na podstavec se zásuvkou	13		Zapnutí spotřebiče/výběr programu . . .	27
	Vestavba spotřebiče do kuchyňské linky	13		Změna dalších programových nastavení	27
	Odstranění přepravních pojistek	13		Volba dodatečných nastavení programu	27
	Délka hadice a kabelu	14		Vložení prádla do bubnu	27
	Přívod vody	15		Dávkování pracího prostředku a aviváže	28
	Odtok vody	16		Spuštění programu	29
	Vyrovnaní spotřebiče	16		Dětská pojistka	29
	Elektrické připojení	17		Přidání prádla	29
	Před prvním praním	17		Změna programu	30
	Přeprava	18		Přerušení programu	30
	Seznámení se se spotřebičem	19		Konec programu během zastavení máchní	30
	Pračka	19		Konec programu	30
	Ovládací panel	20		Senzorika	31
	Displej	20		Množstevní automatika	31
	Prádlo	22		Kontrolní systém nevyváženosti	31
	Příprava prádla	22			
	Třídění prádla	22			
	Škrobení	23			
	Barvení/Odbarvování	23			
	Změkčování	23			

	Nastavení spotřebiče	31
	Čištění a údržba	32
	Plášť spotřebiče/ovládací panel	32
	Prací buben	32
	Odstraňování vodního kamene	32
	Zásobník na prací prostředek a jeho plášť	33
	Ucpané čerpadlo	34
	Ucpaná odtoková hadice na sifonu	35
	Ucpané sítko na přívodu vody	35
	Co dělat v případě poruchy?	36
	Nouzové odblokování	36
	Pokyny na displeji	37
	Co dělat v případě poruchy?	38
	Zákaznický servis	40
	Technické údaje	40
	Záruka AquaStop	41

Použití podle určení

- Tento spotřebič je určen výhradně pro použití v domácnostech a domácím prostředí.
- Tento spotřebič neinstalujte ani nepoužívejte v místech, kde by mohl být vystaven mrazu nebo dalším nepříznivým venkovním podmínkám. Vzniká zde riziko poškození spotřebiče následkem zamrzání zbytkové vody. Zamrzlá hadice by se mohla protrhnout/ prasknout.
- Tento spotřebič používejte výhradně pro praní v domácnosti pro textilie vhodné pro praní v pračce a ručně prateľnou vlnu (viz etiketa textilie). Používání spotřebiče pro jiné účely je zakázáno.
- Tento spotřebič je vhodný k připojení k přívodu studené vody a k používání komerčně dostupných pracích prostředků a aviváží (které jsou vhodné k použití v automatických pračkách).
- Tento spotřebič je určen k používání do maximální výšky 4 000 metrů nad mořem.

Před uvedením spotřebiče do provozu:

Zkontrolujte, zda spotřebič nevykazuje viditelná poškození. Poškozený spotřebič neuvádějte do provozu. V případě závad informujte svého odborného prodejce nebo náš zákaznický servis.

Přečtěte si tento návod k použití a instalaci a veškeré další informace dodané spolu se spotřebičem a postupujte podle nich.

Podklady uchovejte pro pozdější použití nebo pro dalšího vlastníka.

Bezpečnostní pokyny

Následující bezpečnostní pokyny a varování slouží pro vaši ochranu před zraněním a poškozením majetku ve vašem okolí.

Při instalaci, údržbě, čištění a provozu spotřebiče postupujte bezpečně a s veškerou péčí.

Děti/další osoby/domácí zvířata

Varování Smrtné nebezpečí!

Děti a jiné osoby, které nejsou schopné odhadnout rizika spojená s používáním spotřebiče, se mohou dostat do životu nebezpečných situací nebo se mohou zranit. Proto dbejte na následující:

- Děti starší 8 let a osoby se sníženými fyzickými, sensorickými nebo mentálními schopnostmi nebo s nedostatkem vědomostí a zkušeností ke správnému a bezpečnému ovládní spotřebiče smí spotřebič ovládat pouze pod dohledem nebo musí být poučeny o bezpečném používání spotřebiče, aby pochopily rizika, která z použití vyplývají.

- Děti si se spotřebičem nesmí hrát.
- Nedovolte dětem, aby spotřebič bez dozoru čistily nebo jinak udržovaly.
- Děti mladší 3 let a domácí zvířata nepouštějte ke spotřebiči.
- Spotřebič nenechávejte bez dozoru, pokud jsou v jeho okolí děti nebo jiné osoby, které nedokáží odhadnout příslušná rizika.

Varování Smrtné nebezpečí!

Děti se mohou ve spotřebiči zaklínit a dostat se tak do životu nebezpečné situace.

- Spotřebič neumísťujte za dveře, protože může způsobit zatarasení dveří a může tak zcela znemožnit jejich otevření.
- Po dosloužení spotřebiče nejprve odpojte napájecí kabel ze zásuvky a teprve **poté** jej odřízněte od spotřebiče a zničte pojistku na dvířkách spotřebiče.

Varování Nebezpečí udušení!

Děti se mohou při hře zamotat do obalů/folií nebo si je mohou přetáhnout přes hlavu a udusit se. Uchovávejte obaly, fólie a součásti balení mimo dosah dětí.

⚠ Varování

Nebezpečí otravy!

Prací prostředky a aviváže mohou vést v případě požití k otravě. V případě nechtěného spolknutí vyhledejte lékařskou pomoc. Prací prostředky a aviváže uchovávejte mimo dosah dětí.

⚠ Varování

Nebezpečí popálení!

Při praní za vysokých teplot se sklo dvířek zahřívá. Zajistěte, aby se děti nedotýkaly horkých dvířek spotřebiče.

⚠ Varování

Podráždění očí/kůže!

Kontakt s pracími prostředky a avivážemi může vést k podráždění očí/kůže. Při kontaktu s pracími prostředky/avivážemi důkladně vymyjte oči, resp. kůži. Prací prostředky a aviváže uchovávejte mimo dosah dětí.

Instalace

⚠ Varování

Nebezpečí úrazu elektrickým proudem/Nebezpečí požáru/hmotné škody a poškození spotřebiče!

Neodborná instalace spotřebiče je nebezpečná. Ujistěte se, že:

- Sítové napětí ve vaší zásuvce odpovídá údaji o napětí na spotřebiči (štítek spotřebiče). Hodnoty připojení a požadovaná pojistka jsou uvedeny na štítku spotřebiče.
- Spotřebič smí být zapojen na střídavý proud pouze při předpisově nainstalované zásuvce s ochranným kontaktem. Zásuvka musí být vždy volně přístupná.
- Sítová zástrčka a zásuvka s ochranným kontaktem si odpovídají a uzemnění musí být řádně nainstalováno.
- Instalace musí mít odpovídající průřez.
- Sítová zástrčka musí být vždy volně přístupná. Pokud to není možné, z důvodu dodržení příslušných bezpečnostních předpisů musí být do trvalé instalace zabudován spínač (2pólový spínač) v souladu s předpisy pro elektrickou instalaci.
- V případě použití ochranného vodiče s jističem používejte pouze takový, který je označen značkou . Pouze toto označení je zárukou splnění platných předpisů.

⚠ Varování

Nebezpečí zásahu elektrickým proudem/Nebezpečí požáru/vzniku hmotné škody/Poškození spotřebiče!

Výměna nebo poškození přívodního kabelu spotřebiče může vést k zásahu elektrickým proudem,

zkratu nebo požáru vlivem přehřátí. Přívodní kabel nesmí být zamotaný, zalomený ani upravený a nesmí se dostat do kontaktu se zdroji tepla.

⚠ Varování
Nebezpečí požáru/Vzniku hmotné škody/Poškození spotřebiče!

Používání prodlužovacích šňůr nebo šňůr s vícenásobnými zásuvkami může způsobit požár vlivem přehřátí nebo zkratu. Spotřebič připojte přímo k uzemněné a předpisově nainstalované zásuvce. Nepoužívejte prodlužovací šňůry ani šňůry s vícenásobnými zásuvkami.

⚠ Varování
Nebezpečí poranění/Vzniku hmotné škody/Poškození spotřebiče!

- Spotřebič může za chodu vibrovat nebo se může posunovat, a způsobit tak zranění nebo hmotnou škodu. Umístěte spotřebič na čistou rovnou a stabilní plochu a pomocí vodováhy nastavte jeho šroubovací nožičky tak, aby byl spotřebič v rovnováze.
- Při zvedání nebo uchopování spotřebiče za vyčnívající části (např. dvířka spotřebiče) může dojít k jejich zlomení, což by mohlo způsobit zranění. Při přesouvání spotřebiče jej neuchopujte za vyčnívající části.

⚠ Varování
Nebezpečí poranění!

- Zvedáním spotřebiče se můžete kvůli jeho velké hmotnosti zranit. Spotřebič nezvedejte sami.
- Můžete si poranit ruce o ostré rohy spotřebiče. Spotřebič neuchopujte za ostré hrany a používejte ochranné rukavice.
- Neodborným položením hadic a přívodního kabelu vzniká nebezpečí zakopnutí a poranění. Umístěte kabely a hadice tak, aby nevznikalo nebezpečí klopýtnutí.

Pozor!

Hmotné škody a poškození spotřebiče

- Pokud je tlak vody příliš vysoký nebo příliš nízký, spotřebič nemusí správně fungovat a může dojít k poškození spotřebiče nebo ke hmotné škodě. Zkontrolujte, zda je tlak vody v síti minimálně 100 kPa (1 bar) a maximálně 1000 kPa (10 bar).

- Úprava nebo poškození hadic na vodu může vést ke hmotným škodám nebo poškození spotřebiče. Hadice na vodu se nesmí skřípnout, přelomit, zaměnit nebo přeříznout.
- Použití neoriginálních hadic pro připojení na vodu může vést ke hmotným škodám nebo poškození spotřebiče. Používejte pouze hadice dodané spolu se spotřebičem nebo originální náhradní hadice.
- Spotřebič je pro přepravu zajištěn přepravními pojistkami. Neodstraněné přepravní pojistky mohou spotřebič během provozu poškodit. Před prvním použitím bezpodmínečně zcela odstraňte všechny přepravní pojistky. Pojistky uschovejte. Před každou přepravou pojistky znovu namontujte, abyste zabránili škodám způsobeným přepravou.

Obsluha

Varování

Nebezpečí exploze a požáru!

Prádlo, které bylo předem ošetřeno čisticími prostředky obsahujícími rozpouštědla, např. odstraňovač skvrn/ technický benzín, může způsobit v bubnu explozi. Prádlo před vložením do pračky důkladně propláchněte vodou.

Varování

Nebezpečí otravy!

Vlivem čisticích prostředků obsahujících rozpouštědla, např. technický benzín, mohou vznikat jedovaté páry. Nepoužívejte čisticí prostředky obsahující rozpouštědla.

Varování

Nebezpečí poranění!

- Při opírání o dvířka/sedání na otevřená dvířka se může spotřebič převrhnout a způsobit poranění. Neopírejte se o otevřená dvířka spotřebiče.
- Při stoupání na spotřebič se může horní deska zlomit a způsobit poranění. Nestoupejte na spotřebič.
- Při sahání do otáčejícího se bubnu může dojít k poranění rukou. Počkejte, dokud se buben nepřestane otáčet.

⚠ Varování**Nebezpečí opaření!**

Při praní za vysokých teplot může při styku s horkým pracím roztokem dojít k opaření (např. při odčerpávání horkého pracího roztoku do umyvadla). Nesahejte do horkého pracího roztoku.

⚠ Varování**Podráždění očí a kůže!**

Při otevírání zásobníku na prací prostředek během provozu může prací prostředek/aviváž vystříknout. Při kontaktu s pracími prostředky/avivážemi důkladně vymyjte oči, popř. kůži. Při neúmyslném polknutí vyhledejte lékařskou pomoc.

Pozor!**Hmotné škody a poškození spotřebiče**

- Překračování maximálního množství náplně nepříznivě ovlivňuje fungování spotřebiče nebo vede ke hmotným škodám nebo poškození spotřebiče. Nepřekračujte maximální množství náplně suchým prádlem. Řiďte se údaji o maximálním množství náplně jednotlivých programů. → Dodatečný list pro provozní a instalační pokyny.
- Chybné dávkování pracích a čisticích prostředků může vést ke hmotným škodám a poškození spotřebiče. Prací prostředky/aviváže/čisticí prostředky/změkčovačla používejte podle pokynů výrobce.

Čištění/Údržba**⚠ Varování****Smrtelné nebezpečí!**

Spotřebič je poháněn elektrickým proudem. Při kontaktu s částmi pod napětím vzniká nebezpečí úrazu elektrickým proudem. Proto se řiďte následujícím:

- Vypněte spotřebič.
Odpojte spotřebič od elektrické sítě (vytáhněte síťovou zástrčku).
- Nikdy nesahejte na síťovou zástrčku mokřýma rukama.
- Při vytahování síťové zástrčky ze zásuvky vždy držte samotnou zástrčku, a nikdy síťový kabel, jinak může dojít k poškození síťového kabelu.
- Spotřebič a jeho vlastnosti nelze technicky změnit.
- Opravy a zásahy nebo změny síťového vedení (pokud jsou nutné) může provádět pouze zákaznický servis nebo technik.
- Náhradní přívodní kabel lze zakoupit u zákaznického servisu.

Varování **Nebezpečí otravy!**

Vlivem čisticích prostředků obsahujících rozpouštědla, např. mycí benzín, mohou vznikat jedovaté páry. Nepoužívejte čisticí prostředky obsahující rozpouštědla.

Varování **Nebezpečí úrazu elektrickým proudem/Hmotné škody/ Poškození spotřebiče!**

Vnikající vlhkost může způsobit zkrat. K čištění vašeho spotřebiče nepoužívejte vysokotlaké čističe ani parní čističe, hadici ani stříkací pistoli.

Varování **Nebezpečí poranění/Hmotné škody/Poškození spotřebiče!**

Používání neoriginálních náhradních dílů a příslušenství je nebezpečné a může vést k poranění a hmotným škodám nebo poškození spotřebiče. Z bezpečnostních důvodů používejte pouze originální náhradní díly a příslušenství.

Pozor! **Hmotné škody a poškození spotřebiče**

Čistící prostředky a prostředky určené k ošetření před praním (např. odstraňovače skvrn, předpírací spreje) mohou spotřebič poškodit při styku s jeho povrchem. Proto přijměte tato opatření:

- Nedovolte, aby se tyto prostředky dostaly do kontaktu s povrchem spotřebiče.
- Spotřebič čistěte pouze vodou a měkkým vlhkým hadříkem.
- Ihned odstraňte všechny zbytky pracích prostředků a sprejů.

Ochrana životního prostředí

Obal/Starý spotřebič

Obal zlikvidujte ekologicky. Tento spotřebič je označen v souladu s evropskou směrnicí 2012/19/EU o použitých elektrických a elektronických zařízeních (waste electrical and electronic equipment - WEEE). Směrnice udává rámec pro odběr a recyklaci starých spotřebičů platný v celé EU.

Pokyny pro úsporu

- Využijte maximální množství prádla daného programu. Přehled programů → Příloha k návodu k obsluze a instalaci.
- Normálně znečištěné prádlo perte bez předpírky.
- Při mírně až normálně zašpiněném prádle šetřete energii a prací prostředky. → *strana 23*
- Volitelné teploty se vztahují ke značkám na textiliích. Teploty použité v pračce se od těchto mohou odlišovat, aby byla zajištěna optimální kombinace úspory energie a výsledku praní.

- Kvůli úspoře energie se spotřebič přepne do režimu úspory energie. Osvětlení panelu displeje se po několika minutách vypne a bliká tlačítko . → "Displej" na straně 20
- Pokud je prádlo následně sušeno v sušičce, zvolte počet otáček odpovídající návodu výrobce sušičky.

Instalace a připojení

Rozsah dodávky

Upozornění

- Zkontrolujte, zda nedošlo k poškození spotřebiče při přepravě. Poškozený spotřebič neuvádějte do provozu. Při reklamacích se obraťte na prodejce, u kterého jste spotřebič zakoupili, nebo na náš zákaznický servis.
- Vlhkost uvnitř bubny zbyla po výstupním testování.

Obsah bubny a hadic, dodávaných se spotřebičem, se bude lišit v závislosti na modelu.

Standardní

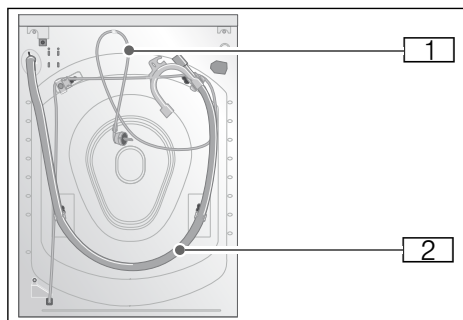

■ AquaSecure

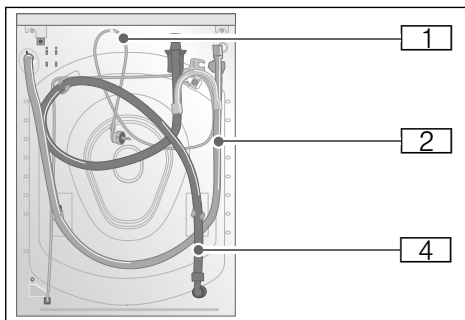

■ AquaStop

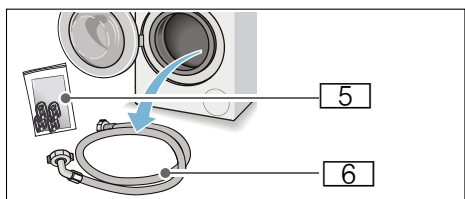
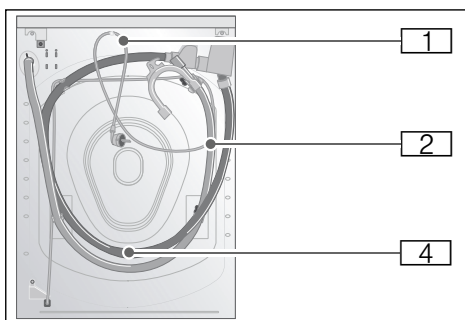

- 1 Přívodní kabel
- 2 Odtoková hadice vody s kolenem
- 3 Přívodní hadice vody na modelech AquaSecure
- 4 Přívodní hadice vody na modelech AquaStop

5 Vak:

- Návod k použití a montážní návod
- Krytky na otvory po odstranění přepravních pojistek
- Měrka* pro tekuté prací prostředek
- Adaptér s těsnicí podložkou od 21 mm = 1/2" do 26,4 mm = 3/4" *

6 Přívodní hadice vody na standardním modelu

* v závislosti na modelu

Navíc je pro připojení odtokové hadice k sifonu zapotřebí hadicová spona o \varnothing 24–40 mm (specializovaná prodejna).

Potřebné nářadí

- Vodováha k vyrovnání
- Klíče:
 - OK 13 pro vyšroubování přepravních pojistek a
 - OK 17 pro vyrovnání nožiček spotřebiče

Bezpečnostní pokyny

⚠ Varování

Nebezpečí poranění!

- Pračka má vysokou hmotnost. Při zvedání/přepravě pračky buďte opatrní. Používejte ochranné rukavice.
- Při zvedání pračky za vyčnívající součásti (např. dvířka) se mohou součásti zlomit a způsobit poranění. Pračku nikdy nezvedejte za vyčnívající díly.

- Pokud nejsou hadice a přívodní kabely správně vedeny, hrozí nebezpečí zakopnutí a zranění. Hadice a kabely ved'te tak, abyste vyloučili riziko zakopnutí.

Pozor!**Poškození spotřebiče**

Zamrzlé hadice se mohou protrhnout/ prasknout. Tento spotřebič neinstalujte v místech, kde by mohl být vystaven mrazu a/nebo venku.

Pozor!**Poškození vodou**

Přípojka hadice pro přívod a odvod vody je pod velkým tlakem vody. Aby se zabránilo unikání vody, bezpodmínečně dbejte pokynů v této kapitole!

Upozornění

- Kromě těchto bezpečnostních informací mohou mít speciální požadavky místní dodavatelé vody a elektřiny.
- V případě pochyb si nechte zařízení připojit technikem.

Plocha pro instalaci

Upozornění: Stabilita je důležitá, aby se pračka nepohybovala.

- Plocha pro instalaci musí být pevná a rovná.
- Nevhodné jsou měkké podlahy a podlahové krytiny.

Instalace na podstavec nebo na podlahu nad dřevěným trémovým stropem**Pozor!****Poškození spotřebiče**

Pračka se může při odštěďování pohybovat a z podstavce spadnout. Nožičky spotřebiče bezpodmínečně upevněte příchytkami.

Obj. č. WMZ 2200, WX 975600, Z 7080X0

Upozornění: Na dřevěné trémové podlaze instalujte pračku:

- pokud možno do rohu,
- na voděodolnou dřevěnou desku (silnou min. 30 mm), která je pevně přišroubovaná k podlaze.

Instalace na podstavec se zásuvkou

Obj. číslo podstavce: WMZ 20490, WZ 20490, WZ 20520

Vestavba spotřebiče do kuchyňské linky**⚠ Varování****Ohrožení života!**

Při kontaktu se součástmi pod napětím hrozí nebezpečí úrazu elektrickým proudem.

Neodstraňujte krycí desku spotřebiče.

Upozornění

- Nutná šířka výklenku 60 cm.
- Pračku instalujte pouze pod souvislou pracovní desku, která je pevně spojená se sousedními skříňkami.

Odstranění přepravních pojistek**Pozor!****Poškození spotřebiče**

- Spotřebič je pro přepravu zajištěn přepravními pojistkami. Neodstraněné přepravní pojistky mohou spotřebič, např. buben během provozu poškodit. Před prvním použitím bezpodmínečně zcela odstraňte všechny 4 přepravní pojistky. Pojistky uschovejte.
- Pro zabránění škod při přepravě namontujte pojistky před přepravou bezpodmínečně zpět.

* V závislosti na modelu

cz Instalace a připojení

Upozornění:

Šrouby a objímky uschovejte sešroubované.

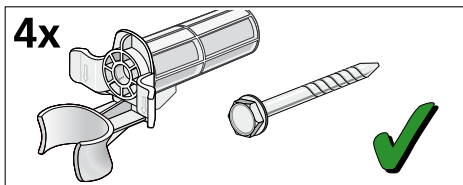

1. Vyjměte hadice z držáků.

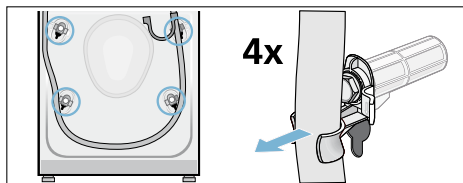

2. Povolte a odstraňte všechny 4 šrouby přepravních pojistek. Odstraňte objímky. Při tom vyjměte síťový kabel z držáků.

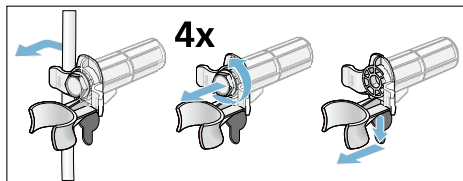

3. Nasadte kryty. Upevněte kryty na místě zatlačením na příchytky.

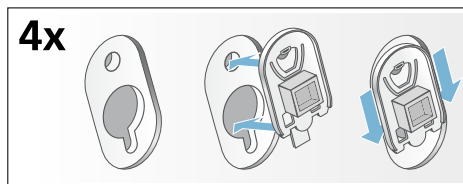

Délka hadice a kabelu

- Připojení vlevo

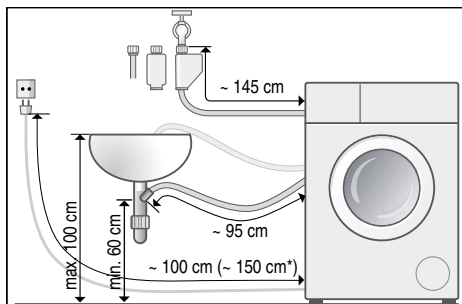

- Připojení vpravo

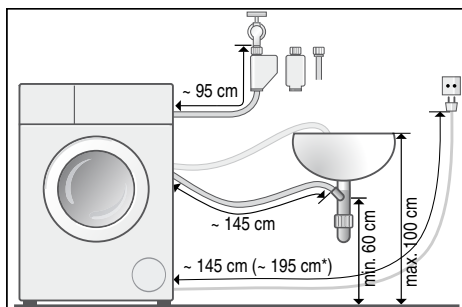

* V závislosti na modelu

Tip: Ve specializované prodejně nebo u zákaznického servisu lze zakoupit:

- prodloužení pro hadici Aquastop, resp. přívodní hadici studené vody (cca 2,50 m); obj. č.: WM Z2380, WZ 10130, Z 7070X0
- delší přívodní hadici (cca 2,20 m) pro model Standard: číslo dílu pro zákaznický servis: 00353925

Přívod vody

Varování

Nebezpečí úrazu elektrickým proudem!

AquaStop obsahuje elektrický ventil. Hrozí úraz elektrickým proudem při ponoření bezpečnostního ventilu AquaStop do vody. Neponořujte bezpečnostní ventil do vody.

Upozornění

- Při připojení studené vody používejte pračku se studenou pitnou vodou.
- Nepřipojujte spotřebič k baterii beztlakového bojleru.
- Používejte pouze přívodní hadici, která je součástí dodávky, nebo hadici zakoupenou v autorizované prodejně, nikoli použitou hadici.
- Přívodní hadici nezamotávejte ani nestlačujte.
- Přívodní hadici neupravujte (nezkracujte, neprořezávejte), jinak již nemusí být zaručena její pevnost.
- Šroubová připojení utáhněte pouze ručně. Jsou-li šroubová připojení utažena příliš pevně pomocí náradí (kleště), závity se mohou poškodit.
- Při připojování k přívodu vody 21 mm = 1/2" nejdříve připojte adaptér* s těsnicí podložkou od 21 mm = 1/2" do 26,4 mm = 3/4".

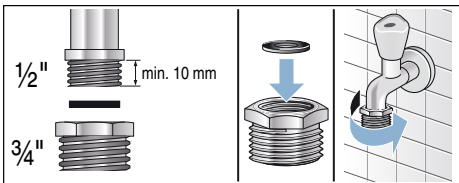

Optimální tlak vody ve vodovodní síti

Minimálně 100 kPa (1 bar)

Maximálně 1 000 kPa (10 bar)

* dodaný v závislosti na modelu

Při otevření přívodu vody by měl být průtok vody nejméně 8 l/min.

Je-li tlak vody vyšší než tato hodnota, musí být nainstalován redukční ventil.

Připojení

Připojte přívodní hadici na vodu k přívodu vody (26,4 mm = 3/4") a ke spotřebiči (u modelů s funkcí AquaStop není nutné, nainstalovaná napevno):

■ Model: **Standardní**

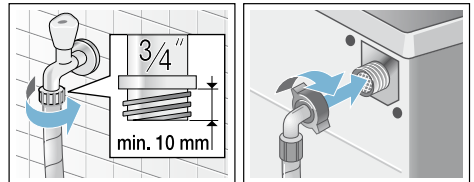

■ Model: **AquaSecure**

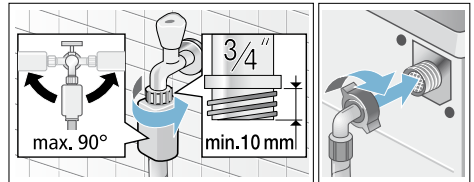

■ Model: **AquaStop**

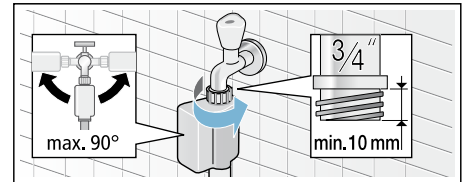

Upozornění: Opatrně otevřete přívod vody a zkontrolujte těsnost připojek. Na šroubový spoj působí tlak vodovodního potrubí.

Odtok vody

Pozor!

Poškození vodou

Pokud odtoková hadice vyklouzne z umyvadla nebo ze spoje vlivem velkého tlaku vody během vypouštění, může vytékající voda způsobit škody. Zajistěte odtokovou hadici, aby nemohla vyklouznout.

Upozornění

- Odtokovou hadici nelámejte a neroztahujte do délky.
- Výškový rozdíl mezi instalační plochou a výpustí: min. 60 cm, max. 100 cm

Odtokovou hadici můžete vést následujícími způsoby:

■ Odtok do umyvadla



Varování

Nebezpečí opaření!

Při praní s vysokými teplotami může dojít při kontaktu s horkým pracím roztokem, např. při odčerpání horkého pracího roztoku do umyvadla, k opaření. Nesahejte do horkého pracího roztoku.

Pozor!

Poškození spotřebiče/poškození textilií

Když se konec odtokové hadice ponoří do odčerpané vody, může se voda nasát zpět do spotřebiče a poškodit spotřebič nebo textilie. Dbejte na to, aby:

- odtok v umyvadle nebyl uzavřený zátkou,
- konec odtokové hadice nebyl ponořený do odčerpané vody,
- voda dostatečně rychle odtékala.

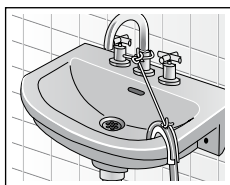
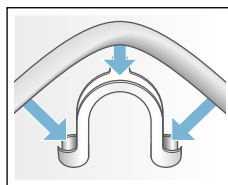

■ Odtok do sifonu

Místo připojení se musí zajistit hadicovou sponou, \varnothing 24–40 mm (specializovaná prodejna).

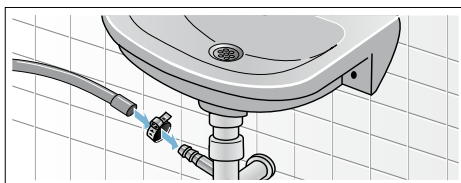

Vyrovnání

Vyrovnejte spotřebič pomocí vodováhy.

Nesprávné vyrovnání spotřebičů může mít za následek velkou hlučnost, vibrace a pohybování pračky.

1. Pojistné matice povolte klíčem ve směru hodinových ručiček.
2. Vyrovnání pračky zkontrolujte pomocí vodováhy, příp. upravte. Výšku lze nastavit otáčením nožiček spotřebiče. Všechny čtyři nožičky musí pevně stát na podlaze.
3. Pojistnou matici utáhněte proti plášti. Nožičku přitom pevně držte a neměňte její výšku. Pojistné matice všech čtyř nožiček spotřebiče musí být pevně utažené proti plášti!

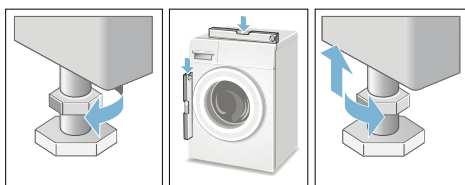

Elektrické připojení

Varování

Ohrožení života!

Při kontaktu se součástmi pod napětím hrozí nebezpečí úrazu elektrickým proudem.

- Nikdy nesahejte na síťovou zástrčku mokřýma rukama.
- Tahejte za síťovou zástrčku a nikdy ne za kabel, protože kabel by se mohl poškodit.
- Zástrčku nikdy nevytahujte během provozu.

Řiďte se následujícími pokyny a zajistěte, že:

Upozornění

- Síťové napětí a údaj o napětí na pračce (štítek spotřebiče) si odpovídají. Příkon a požadované pojistkové jištění jsou uvedeny na štítku spotřebiče.
- Pračka je připojena výhradně k přívodu střídavého proudu pomocí předpisově nainstalované zásuvky s ochranným kontaktem.
- Síťová zástrčka a zásuvka si odpovídají.
- Průřez kabelu je dostatečný.
- Uzemňovací systém je předpisově nainstalován.
- Výměna kabelu (pokud je to nutné) je prováděna pouze odborníkem. Náhradní kabel lze zakoupit u zákaznického servisu.
- Nejsou použity vícenásobné zásuvky a prodlužovací šňůry.
- V případě použití ochranného vodiče s jističem použijte pouze takový, který je označen značkou . Pouze tato značka zaručuje splnění platných předpisů.
- Síťová zástrčka je kdykoli dostupná.

- Přívodní kabel není zalomený, zmáčknutý, upravovaný nebo proříznutý.
- Přívodní kabel není ve styku se zdrojem tepla.

Před prvním praním

Před opuštěním našeho výrobního závodu byla pračka důkladně přezkoušena. Pro odstranění možných zbytků testovací vody perte poprvé **bez** prádla.

Upozornění: Pračka musí být **odborně nainstalována a připojena.**

→ *Strana 11*

1. Zkontrolujte pračku.
Upozornění: Nikdy nepoužívejte poškozený spotřebič. Informujte zákaznický servis.
2. Odstraňte ochranou fólii z ovládacího panelu a z pracovní plochy .
3. Zapojte síťovou zástrčku.
4. Otevřete přívod vody.
5. Zavřete dvířka, nevkládejte prádlo.
6. V závislosti na modelu nastavte program **čištění bubnu** nebo **bavlna 90 °C**.
7. Otevřete zásobník na prací prostředky.
8. Nalijte cca 1 litry vody do komory **II**.
9. Do komory **II** naplňte univerzální prací prostředek.
Upozornění: Abyste zabránili tvorbě pěny, použijte pouze polovinu množství pracího prostředku doporučeného výrobcem pracího prostředku. Nepoužívejte prací prostředek na vlnu nebo na jemné prádlo.
10. Zavřete zásobník na prací prostředky.
11. Stiskněte tlačítko .
12. Po skončení programu spotřebič vypněte.

Pračka je nyní připravená k provozu.

* v závislosti na modelu

Přeprava

např. při stěhování

Přípravné práce:

1. Zavřete přívod vody.
2. Snižte tlak vody v přívodní hadici.
→ *Údržba – sítko na přívodu vody*
Strana 35
3. Vypusťte zbývající prací roztok.
Údržba – ucpané čerpadlo
→ *Strana 34*
4. Odpojte pračku od elektrické sítě.
5. Odmontujte hadice.

Montáž přepravních pojistek:

1. Sejměte kryty a uschovejte je. Použijte šroubovák.

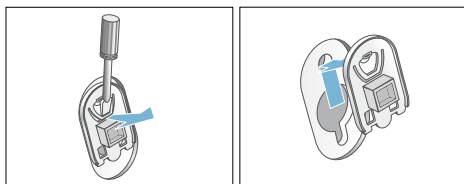

2. Nasadte všechny 4 objímky. Kabel se může na držáku skřípnout. Nasadte a utáhněte šrouby.

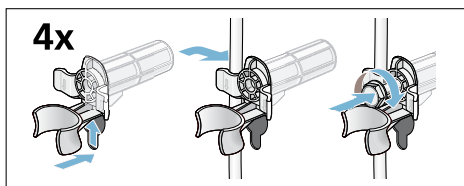

Před opětovným uvedením do provozu:

Upozornění

- **Bezpodmínečně** odstraňte přepravní pojistky.
→ *"Odstranění přepravních pojistek" na straně 13*
- Nalijte do komory II cca 1 litr vody, zvolte program **odčerpání** a spusťte jej. Tak zabráníte odtékání nepoužitého pracího prostředku do odtoku při příštím praní.

Seznámení se se spotřebičem

Pračka

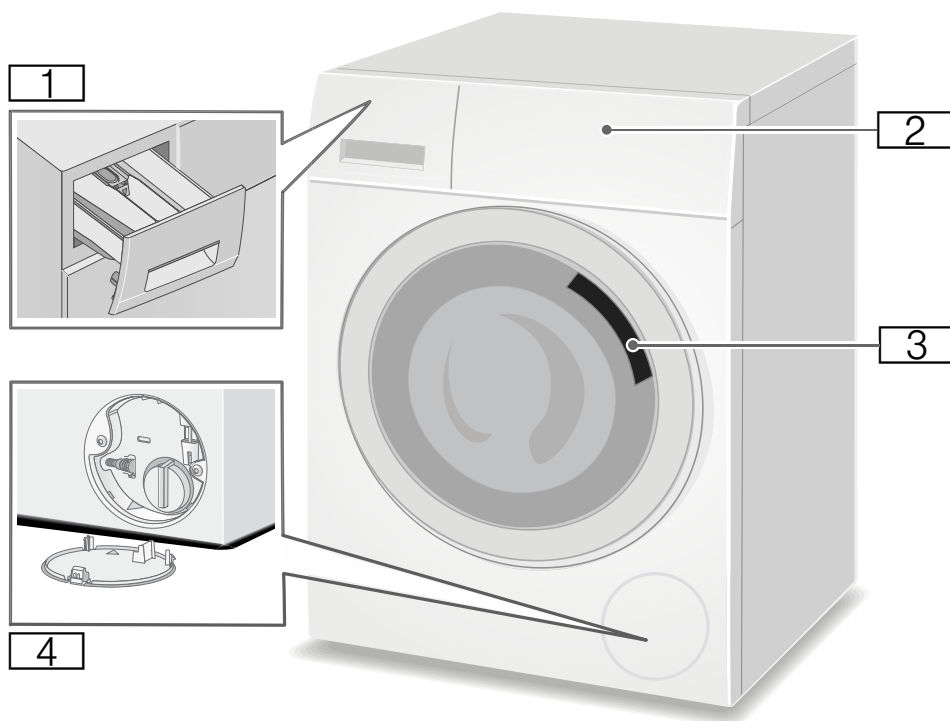

- 1** Zásobník na prací prostředek
- 2** Ovládací panel/displej
- 3** Dvířka s madlem
- 4** Krytka pro údržbu

Ovládací panel

Ovládací panel se liší v závislosti na modelu



1 Programy → Příloha k návodu k použití a instalaci.

2 Volič programů







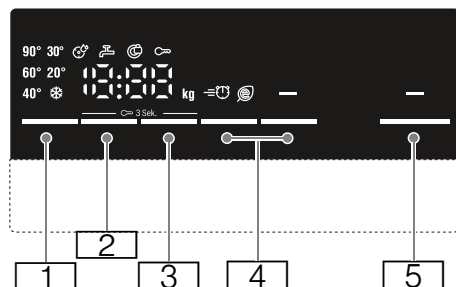
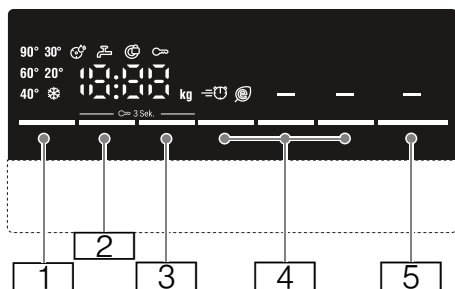

3 Displej pro nastavení a informace

Displej

Upozornění: V tabulce najdete možnosti nastavení a informace o zvoleném programu.

V závislosti na modelu











Tlačítka	Displej/ukazatel	Popis
1	 -90	Lze zvolit teplota Ve °C; * = studená
2	 1400**	Lze zvolit rychlost odstředění V ot/min; 0 = bez odstředování, jen odčerpání - - - = stop po máchání
3	např. 2:30	Doba trvání Doba trvání programu v závislosti na zvoleném programu v h:min (hodiny:minuty)
	1 - 24 h	Konec programu („Odložený start“) pod...hod
4	 	Přídavná nastavení programu: → Strana 26
		Speed Eco
		Ochrana proti zmač.*
		Předpírka*
		Voda plus/Máchání plus*
5		Tlačítko ke spuštění, přerušení (např. přidání prádla) a přerušení programu

* V závislosti na modelu

** V závislosti na zvoleném programu, nastavení a modelu

Další upozornění na displeji

Displej/ukazatel	Popis
 ** kg	Doporučené množství prádla
	Postup programu:
 End	Konec programu
	Konec programu při stop po máchání
	Dviřka pračky → "Přidání/odebrání prádla" na straně 29 → "Co dělat v případě poruchy?" na straně 36
	Přívod vody: → "Co dělat v případě poruchy?" na straně 36
	Dětská pojistka → "Dětská pojistka" na straně 29 → Co dělat v případě poruchy?" na straně 36
	Ukazatel programu čištění bubnu* → "Informace na displeji" na straně 37 → "Nastavení spotřebiče" na straně 31
 :-	Chybové hlášení → "Informace na displeji" na straně 37
 - 4	Nastavení signálů → "Nastavení spotřebiče" na straně 31

* V závislosti na modelu

** V závislosti na zvoleném programu, nastavení a modelu

Upozornění: Režim úspory energie

Kvůli úspoře režim se spotřebič přepne do režimu úspory energie.

Osvětlení displeje se po několika minutách vypne a bliká tlačítko . Pro aktivaci osvětlení stiskněte jakékoliv tlačítko. Režim úspory energie není aktivován, pokud běží program.

Prádlo

Příprava prádla

Pozor!

Poškození spotřebiče/škody na textilu

Cizí tělesa (např. mince, kancelářské sponky, jehly, hřebíky) mohou poškodit prádlo nebo součásti pračky.

Při přípravě prádla proto dbejte následujících pokynů:

- Vyprázdněte kapsy.

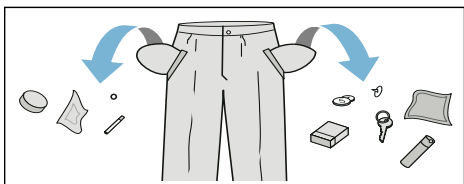

- Dejte pozor na kovy (kancelářské sponky apod.) a odstraňte je.
- Choulostivé prádlo (punčochy, podprsenky apod.) perte v síťce/ v sáčku.

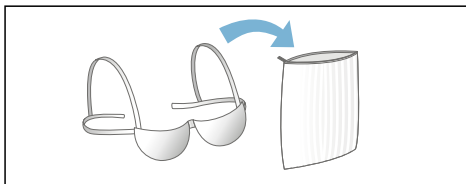

- Ze záclon sundejte háčky a očka nebo záclony umístěte do vaku na prádlo.
- Zavřete všechny zipy, zapněte všechny knoflíky.
- Odstraňte kartáčem písek z kapes a límců.

Třídění prádla

Roztříděte prádlo podle pokynů pro péči a údajů výrobce na etiketách podle:





- Druhu tkaniny/vlákná
- Barvy

Upozornění: Prádlo se může zabarvit nebo nemusí být úplně čisté. Bílé a barevné prádlo perte odděleně. Nové barevné prádlo perte napoprvé odděleně.

- Znečištění
Prádlo se stejným stupněm znečištění perte společně.
Příklady stupně znečištění:
→ "Úspora energie a pracího prostředku" na straně 24
 - **mírné:** nepředpírat, případně zvolit nastavení **speed**
 - **běžné**
 - **silné:** plnit menším množstvím prádla, zvolit program s předpírkou
 - **skvrny:** skvrny předem odstraňte/předeperte, pokud jsou ještě čerstvé. Prádlo nejprve promněte v mýdlové vodě/nedrhňte. Prádlo poté vyperte na odpovídající program. Odolné/zaschlé skvrny lze někdy odstranit vícenásobným praním.
- Symboly na etiketách

Upozornění: Číslice v symbolech poukazují na maximální použitelnou teplotu praní.

 Vhodné pro normální prací proces; např. program bavlna

-  Je nutný šetrný prací proces, např. program snadné žehlení;
-  Je nutný zvláště šetrný prací proces; např. program jemné/hedvábí
-  Vhodné pro ruční praní; např. program vlna 
-  Prádlo neperte v pračce.

Škrobení

Upozornění: Prádlo by nemělo být ošetřeno změkčovadlem.



Škrobení s použitím tekutého škrobu je možné zejména při programech **máchání** a **bavlna**. Škrob dávkujte podle údajů výrobce do komory  (příp. předtím vyčistěte).

Barvení/odbarvování

Barvivo by mělo být použito pouze v běžném domácím množství. Sůl může poškodit ušlechtilou ocel. Vždy postupujte podle pokynů výrobce barviva.

Prádlo **neodbarvujte** v pračce.

Změkčování

1. Do komory **II** nalijte změkčovací roztok podle pokynů výrobce.
2. Zvolte požadovaný program.
3. Stiskněte tlačítko  pro spuštění programu.
4. Po přibližně deseti minutách stiskněte tlačítko  pro pozastavení programu.
5. Po požadované době změkčování znovu stiskněte tlačítko  pro pokračování nebo změnu programu.

Upozornění

- Vkládejte prádlo stejné barvy.
- Není nutný žádný další prací prostředek, změkčovací roztok se použije pro praní.

Prací prostředek

Správná volba pracího prostředku

Pro správnou volbu pracího prostředku, teploty a zacházení s prádlem je zásadní štítek s pokyny pro údržbu. → viz také www.sartex.ch

Na www.cleanright.eu naleznete mnoho dalších informací o pracích, ošetřujících a čisticích přípravcích pro domácí použití.

- **Standardní prací prostředek s optickým rozjasňovačem**
Vhodné pro bílé prádlo odolné k vyvařování ze lnu nebo bavlny.
Program: bavlna/studený - max. 90 °C
- **Prostředek na barevné prádlo bez bělidel a optických rozjasňovačů**
Vhodné pro barevné prádlo ze lnu nebo bavlny.
Program: bavlna/studený - max. 60 °C
- **Prostředek na barevné/jemné prádlo bez optických rozjasňovačů**
Vhodné pro barevné prádlo ze snadno udržovatelných vláken, syntetiky.
Program: snadno udržovatelné/studený - max. 60 °C
- **Prostředek na jemné prádlo**
Vhodné pro choulostivé jemné textilie, hedvábí nebo viskózu.
Program: jemné/hedvábí/studený - max. 40 °C
- **Prací prostředek na vlnu**
Vodné pro vlnu.
Program: vlna/studený - max. 40 °C

Úspora energie a pracího prostředku

U lehce a normálně znečištěného prádla můžete šetřit energii a prací prostředek (snížením teploty praní):

Úspora	Znečištění/Upozornění
<p>Snížená teplota a množství pracího prostředku na doporučené dávkování</p>  <p>Teplota podle štítku a množství pracího prostředku podle doporučeného dávkování pro silné znečištění.</p>	<p>lehké Znečištění ani skvrny nejsou rozeznatelné. Oblečení, které se pouze musí zbavit tělesného pachu, např.</p> <ul style="list-style-type: none"> ■ Lehké letní/ sportovní oblečení (nošené několik hodin) ■ Trička, košile, blůzy (nošené max. 1 den) ■ Povlečení a ručníky pro hosty (používané 1 den) <p>běžné znečištění viditelné a/nebo je rozeznatelných několik slabých skvrn, např.:</p> <ul style="list-style-type: none"> ■ Trička, košile, blůzy (propocené, vícekrát nošené) ■ Ručníky, povlečení (používané max 1 týden) <p>silné Znečištění a/nebo skvrny zřetelně viditelné, např. utěrky na nádobí, dětské oblečení, pracovní oblečení.</p>

P+ Předvolby programů

Výchozí nastavení všech programů je provedeno z výrobního závodu a je zobrazeno na displeji po volbě programu.

Předvolby programu můžete změnit. K tomu zvolte odpovídající tlačítko tolikrát, dokud se na displeji nezobrazí požadovaná hodnota.

Upozornění: Při delším stisku tlačítka běží hodnoty nastavení automaticky až po konečnou hodnotu. Poté zvolte tlačítko ještě jednou a můžete znovu změnit nastavené hodnoty.

Dostupné nastavení se bude lišit v závislosti na modelu.

Přehled všech možných nastavení pro volby v jednotlivých programech naleznete v příloze k návodu na použití a instalaci.

Teplota

(°C, Temp. °C)

V závislosti na aktuální fázi programu můžete změnit nastavenou teplotu před zahájením a na začátku programu.

Upozornění

- Maximální teplota, kterou lze nastavit, závisí na zvoleném programu.
- Zbývající doba se může zvýšit nebo snížit v závislosti na změněných hodnotách teploty.

Upozornění: Při dávkování všech pracích/ošetřujících a čisticích prostředků se bezpodmínečně řiďte upozorněními a pokyny výrobce.
→ "Dávkování pracího prostředku a aviváže" na straně 28

Počet otáček odstředování

(Ⓢ, ot./min)

Před a během programu můžete v závislosti na stádiu programu měnit počet otáček (v ot./min).

Nastavení : Voda po máchání se vypouští, ale buben se neotáčí. Prádlo zůstává mokré uvnitř bubny, např. kvůli kusům, které se nemají odstřeďovat.

Nastavení - - - (Zastavení máchání) = bez koncového odstředování, prádlo zůstává po posledním máchání ležet ve vodě.

Můžete zvolit „Zastavení máchání“, aby nedošlo k pomačkání, pokud prádlo nebude vytaženo z pračky neprodleně po skončení programu.
→ *"Konec programu během zastavení máchání" na straně 30*

Upozornění: Maximální otáčky, které lze nastavit, závisí na modelu a zvoleném programu.

Odložený start

(Ⓢ Finished in)

Před spuštěním programu můžete předvolit konec programu - odložený start v hodinových krocích (h=hodina) až do maximálně 24 h.



K tomu:

1. Zvolte program.
Zobrazí se doba trvání pro zvolený program, např. 2:30 (hodiny:minuty).
2. Tlačítko **odložený start** stisknete tolikrát, dokud se nezobrazí požadovaný počet hodin.

3. Zvolte tlačítko .
Dvířka budou zablokována. Na displeji se zobrazí zvolený počet hodin (např. 8 h) a je odpočítáván až do zahájení programu. Poté se zobrazí doba trvání programu.

Upozornění: Doba trvání programu je zahrnuta ve zvoleném času „odloženého startu“.

Během odpočítávání časovače můžete změnit předvolený počet hodin takto:

1. Zvolte tlačítko .
2. Použijte tlačítko **odložený start** pro změnu počtu hodin.
3. Zvolte tlačítko .

Během odpočítávání časovače můžete vkládat nebo vybírat prádlo podle potřeby.

Upozornění: Doba trvání programu se automaticky přizpůsobí běžícímu programu. Určité faktory mohou ovlivňovat dobu trvání programu, např.:

- nastavení programu,
- dávkování pracího prostředku (případné dodatečné máchací cykly vlivem nadbytku pěny),
- množství náplně/druh textilu, (rozdílná spotřeba vody),
- nevyváženost (např. napínací prostěradla) je vyrovnávána několikanásobným odstřeďováním,
- kolísání síťového napětí,
- tlak vody (rychlost přívodu vody).

P+ Další programová nastavení

Dostupné nastavení se liší podle modelu.

Přehled všech možných dodatečných nastavení naleznete v příloze k návodu a instalaci.

Speed Eco

(, Speed Eco Perfect)

Tlačítko se dvěma možnostmi nastavení pro přizpůsobení zvoleného programu:

■ Speed

Pro praní v kratším čase při srovnatelné účinnosti praní, ale s vyšší spotřebou energie ke zvolenému programu bez nastavení speed.

Upozornění: Nepřekračujte maximální naplnění.

■ Eco

Energeticky optimalizované praní snížením teploty při srovnatelném účinku praní ke zvolenému programu bez nastavení eco.

Pokud stisknete jednou tlačítko **Speed/Eco**, zvolíte nastavení **Speed**. Pokud znovu stisknete tlačítko, aktivuje se nastavení **Eco**. Po aktivaci nastavení se na displeji zobrazí příslušný symbol. Pokud tlačítko stisknete znovu, žádné nastavení se neaktivuje.

Voda plus

(, Water Plus)

Nastavení v závislosti na modelu
Vyšší hladina vody a dodatečný cyklus máchání; prodloužená doba praní.

Pro oblasti s velmi měkkou vodou nebo pro další zlepšení výsledku odstředění.

Snadné žehlení

(, Easy-iron)

Tlačítko v závislosti na modelu

Redukuje zmačkání pomocí speciálního průběhu odstředování s následným načechráváním prádla a sníženými otáčkami odstředování.

Upozornění: Zvýšená zbytková vlhkost prádla.

Předpírka

(, Prewash)

Nastavení v závislosti na modelu.

Pro silně zašpiněné prádlo.

Před hlavním cyklem praní předchází cyklus předpírky při nízké teplotě.

Upozornění: Prací prostředek pro předpírku nalijte do komory **I** a pro hlavní cyklus praní do komory **II**.



Obsluha spotřebiče

Příprava pračky

Upozornění

- **Pračka musí být odborně připojena a nainstalována.** → *"Instalace a připojení" na straně 11*
- Před prvním praním spusťte cyklus praní bez prádla. → *"Před prvním praním" na straně 17*

1. Zasuňte síťovou zástrčku.
2. Otevřete přívod vody.
3. Otevřete dvířka.

4. Zkontrolujte, zda je bubn zcela vyprázdněn. Příp. jej vyprázdňte.

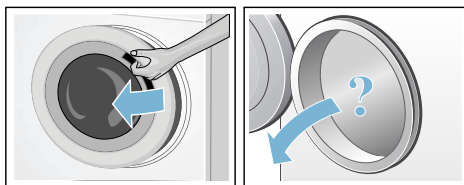

Zapnutí spotřebiče/výběr programu

Upozornění: Pokud jste aktivovali dětskou pojistku, musíte ji před nastavením programu nejprve deaktivovat.

→ "Dětská pojistka" na straně 29

Požadovaný program zvolte voličem programů. Otáčení je možné oběma směry.

Na displeji se zobrazuje buď délka programu, nebo maximální hmotnost náplně (při otevření dveří).

Změna dalších programových nastavení

Předvolby pro prací cyklus můžete použít nebo je můžete změnit.

K tomu zvolte odpovídající tlačítko tolikrát, dokud se nezobrazí požadované nastavení.

Nastavení jsou aktivní bez nutnosti potvrzení.

Nastavení nezůstávají zachována po vypnutí pračky.

→ "Předvolby programu" na straně 24

Přehled programů → Doplnkový list s návodem k použití a instalaci

Volba dodatečných nastavení programu

Volbou dodatečných nastavení programu můžete proces praní přizpůsobit ještě lépe vašemu prádlu.

Nastavení lze přidat nebo odebrat v závislosti na průběhu programu.

Když je nastavení aktivní, ukazatele tlačítek svítí.

Nastavení nezůstávají zachována po vypnutí pračky.

→ "Dodatečná nastavení programu" na straně 26

Přehled programů → Doplnkový list s pokyny k provozu a instalaci.

Vložení prádla do bubnu

⚠ Varování

Smrtelné nebezpečí!

Prádlo, které bylo předem ošetřeno čisticími prostředky obsahujícími rozpouštědla, např. odstraňovač skvrn/technický benzín, může způsobit v bubnu explozi. Prádlo před vložením do pračky důkladně propláchněte vodou.

Upozornění

- Kombinujte velké a malé kusy prádla. Prádlo různé velikosti se lépe rozdělí při odstředování. Jednotlivé kusy prádla mohou způsobit nevyváženost.
- Řiďte se uvedeným maximálním naplněním. Přeplnování zhoršuje výsledek praní a způsobuje pomačkání prádla.

1. Jednotlivé kusy prádla, předtříděné a oddělené od sebe, vložte do pracího bubnu.
2. Dbejte na to, aby se žádný kus prádla neskřípl mezi dvířky a gumovou manžetou a dvířka zavřete.

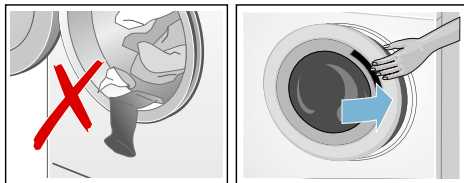

Ukazatel tlačítka  bliká a signalizuje tak, že lze spustit prací program. Je možné změnit nastavení.
→ "Předvolby programu" na straně 24
→ "Další programová nastavení" na straně 26

Dávkování a plnění pracího prostředku a aviváže

Pozor!

Poškození spotřebiče

Čisticí prostředky a prostředky určené k ošetření před praním (např. odstraňovače skvrn, předpírací spreje, ...) mohou spotřebič poškodit při styku s jeho povrchem. Zajistěte, aby tyto prostředky nepřicházely do kontaktu s povrchem pračky. Zbytky a jiné zbytky/kapky ihned otřete vlhkým hadříkem.

Dávkování

Prací prostředky a aviváž dávkujte podle:

- Tvrdosti vody; informujte se u svého dodavatele vody
- Údajů výrobce na obalu
- Množství prádla
- Znečištění

Plnění

Varování

Poškození očí/kůže!

Při otevírání zásobníku na prací prostředky během provozu může prací prostředek/aviváž vystříknout. Při kontaktu s pracími prostředky/avivážemi důkladně vymyjte oči, popř. kůži vodou. Při jejich náhodném pozření vyhledejte lékařskou pomoc.

Upozornění: Husté aviváže a přípravky zřeďte vodou, zabraňuje to ucpávání v potrubí pračky.

Prací prostředky a aviváže naplňte do příslušných komor:

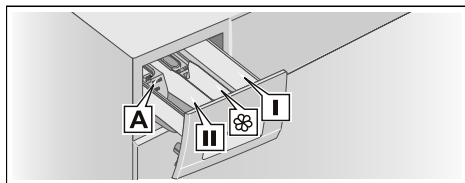

Odměrka A*	Pro tekutý prací prostředek
Komora II	Prací prostředek pro hlavní praní, změkčovač, bělidla, odstraňovač skvrn
Komora 	Aviváž, tekutý škrob, nepřekračujte značku max.
Komora I	Prací prostředek pro předprírku

* v závislosti na modelu

1. Vytáhněte zásobník na prací prostředky až nadoraz.
2. Naplňte prací a ošetřující přípravky.
3. Zavřete zásobník na prací prostředky.

Odměrka* na tekuté prací prostředky

Poloha odměrky pro dávkování správného množství tekutého pracího prostředku:

1. Vytáhněte zásobník na prací prostředky, vložku zatlačte dolů a zásobník vyjměte.
2. Odměrku posuňte dopředu, sklopte ji a nechte zaskočit.
3. Znovu zasuněte zásobník.

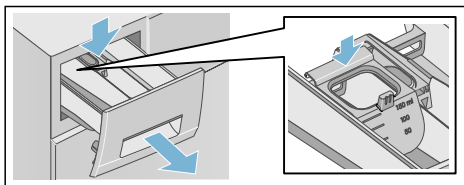

Upozornění: Odměrku nepoužívejte pro gelové prací prostředky a prací prášek a u programů s předpírkou, resp. při volbě odložený start.

U modelů bez odměrky naplňte tekutý prací prostředek do příslušného dávkovacího zásobníku a vložte ho do bubnu.

Spuštění programu

Zvolte tlačítko . Ukazatel svítí a program se spustí. V průběhu programu displej zobrazuje „odložený start“ nebo symboly trvání a postupu programu po spuštění cyklu praní. → *„Diplej“ na straně 20*

Dětská pojistka

(∞ 3 sec.)

Pračku můžete zablokovat, a zabránit tak nechtěné změně funkcí, které jste nastavili.

Pro **aktivaci/deaktivaci** držte cca 3 sekundy současně tlačítka

* v závislosti na modelu

počet otáček a odložený start.

Na displeji se zobrazí symbol ∞.



- ∞ svítí: Dětská pojistka je aktivována.
- ∞ bliká: Dětská pojistka je aktivována a volič programu byl přenastaven. Pro deaktivaci dětské pojistky nastavte volič programů zpět na výchozí program. Symbol znovu svítí.

Upozornění:

- Abyste zabránili přerušení programu, neotáčejte volič programů do pozice vypnuto. Pokud je spotřebič vypnut, když program běží a je aktivována dětská pojistka, program pokračuje po opětovném zapnutí spotřebiče.
- Pro vyjmutí prádla na konci programu deaktivujte dětskou pojistku.
- Dětská pojistka zůstává aktivní, i pokud byla pračka vypnuta.

Přidání/odebrání prádla

Po zahájení programu můžete v případě potřeby přidat nebo odebrat prádlo.

Stiskněte tlačítko  pro pozastavení programu. Ukazatel tlačítka  bliká a pračka prověřuje, zda je možné vkládat nebo odebrat prádlo.

- Pokud symbol  zmizí z displeje, jsou dvířka pračky odemknutá. Můžete vkládat nebo odebrat prádlo.

Upozornění

- Při přidávání prádla nenechávejte dvířka déle otevřená – voda z prádla by mohla vytékat.
- Při plnění není aktivní zobrazení naplnění.



Stiskněte tlačítko  pro pokračování programu.

- Pokud se symbol  rozsvítí na displeji, není možné vkládat nebo odebrat prádlo.

Upozornění: Z bezpečnostních důvodů zůstávají dvířka zablokovaná, když je hladina vody či teplota příliš vysoká nebo pokud se bubnen otáčí.



Změna programu

Spustíte-li omylem špatný program, můžete jej změnit takto:



1. Stiskněte tlačítko .
2. Zvolte jiný program.
3. Stiskněte tlačítko . Nový program se spustí od začátku.

Přerušení programu



U programů s vysokou teplotou:

1. Stiskněte tlačítko .
2. Pro ochlazení prádla: Zvolte **máchání**.
3. Stiskněte tlačítko .



U programů s nízkou teplotou:

1. Stiskněte tlačítko .
2. Zvolte **odčerpání**.
3. Stiskněte tlačítko .

Konec programu během zastavení máchání



- - -  se zobrazí na displeji a bliká ukazatel tlačítka .

Pokračujte v programu:

- Stisknutím tlačítka  (prádlo bude odstředěno s výchozím nastavením rychlosti odstředění*) nebo
- Volbou rychlosti odstředění nebo nastavením voliče programů na **odčerpání** a pak stisknutím tlačítka .

* v závislosti na zvoleném programu → Přehled programů na doplňkovém listu s návodem k použití a instalaci

Konec programu

Na displeji se zobrazí  a zhasne ukazatel tlačítka .

Vyjmutí prádla/vypnutí spotřebiče

1. Otočte voličem programů do polohy vypnuto. Spotřebič se vypne.
2. Otevřete dvířka a odeberte prádlo.
3. Zavřete přívod vody.

Upozornění: U modelů s AquaStop není nutné.

Upozornění

- Vždy vyčkejte, dokud program neskončí, protože spotřebič může být ještě zamčený.
- Na konci programu se spotřebič přepne do režimu úspory energie. Osvětlení se vypne a bliká tlačítko . Stiskněte jakékoliv tlačítko pro aktivaci panelu.
- Nenechávejte žádné prádlo v bubnu. Mohlo by se srazit při příštím prání nebo by mohlo obarvit jiné prádlo.
- Odstraňte z bubny a pryžového těsnění všechny cizí předměty – nebezpečí koroze.

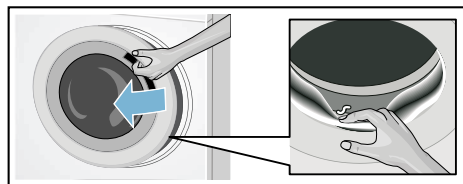

- Otrěte do sucha pryžové těsnění a dvířka pračky.

- Nechte dvířka a zásobník na prací prostředek otevřené, aby mohla zbylá voda vyschnout.

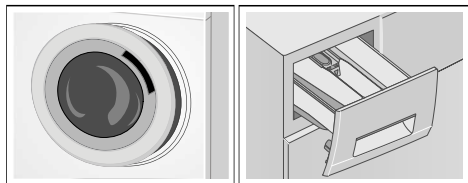

Senzorika

Množstevní automatika

Množstevní automatika přizpůsobuje spotřebu vody v každém programu podle druhu textilií a naplnění.

Kontrolní systém nevyváženosti

Automatický kontrolní systém nevyváženého naplnění rozezná nevyvážení a zajišťuje rovnoměrné rozložení prádla opakovaným spuštěním a zastavením otáčení bubnu.

Pokud je prádlo extrémně nerovnoměrně rozložené, je rychlost odstředění snížena nebo není z bezpečnostních důvodů cyklus odstředění proveden.

Upozornění: Velké a malé kusy prádla umísťujte do bubnu rovnoměrně. → "Co dělat v případě poruchy?" na straně 36

Nastavení spotřebiče

Tato nastavení můžete změnit:

- Hlasitost informačních signálů (např. na konci programu) a/nebo
- Hlasitost signálů tlačítek a/nebo
- Zapnutí nebo vypnutí signalizace čištění bubnu*.

Pro změnu nastavení musíte nejprve aktivovat režim nastavení.

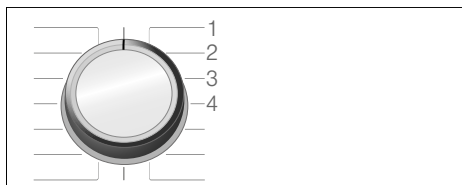

1/2/3/4... polohy voliče programu

Aktivace režimu nastavení

1. Otočte volič programů do polohy 1. Pračka se zapne.
2. Stiskněte tlačítko  a současně otočte volič programů ve směru hodinových ručiček do polohy 2. Uvolněte tlačítko.

Režim nastavení je aktivován a na displeji se zobrazí přednastavená hlasitost pro signály upozornění (např. na konci programu).

Změna hlasitosti

- Pro změnu hlasitosti **informačních signálů** použijte tlačítko **odložený start**, zatímco volič programů zůstává v poloze 2.
- Pro změnu hlasitosti **signálů tlačítek** otočte volič programů do polohy 3. Pro změnu hlasitosti opět použijte tlačítko **odložený start**.

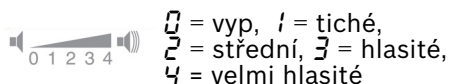

* v závislosti na modelu

Zapnutí nebo vypnutí signalizace čištění bubnu*

Pro zapnutí/vypnutí signalizace čištění bubnu otočte volič programu do polohy 4. Pro zapnutí nebo vypnutí signalizace použijte tlačítko **odložený start**.

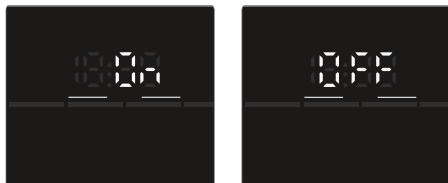

Při aktivaci nastavení se ozve zvukový signál.

Opuštění režimu nastavení

Nyní můžete proces ukončit a nastavit volič programů do polohy vypnuto. Nastavení je uloženo.



Čištění a údržba

⚠ Varování

Smrtné nebezpečí!

Při kontaktu s částmi pod napětím vzniká nebezpečí úrazu elektrickým proudem. Vypněte spotřebič a vytáhněte síťovou zástrčku.

⚠ Varování

Nebezpečí otravy!

Vlivem čisticích prostředků obsahujících rozpouštědla, např. technický benzín, mohou vznikat jedovaté páry. Nepoužívejte čisticí prostředky obsahující rozpouštědla.

Pozor!

Poškození spotřebiče

Čisticí prostředky obsahující rozpouštědla, např. technický benzín, mohou poškodit povrchy a součásti spotřebiče. Nepoužívejte čisticí prostředky obsahující rozpouštědla.

* v závislosti na modelu

Tvorbě nánosů pracích prostředků a zápachu se vyhnete takto:

Upozornění

- Zajistěte dobré odvětrávání prostoru, kde je umístěna pračka.
- Když není spotřebič používán, nechejte dvířka a zásobník na prací prostředky lehce pootvěrené.
- Příležitostně zapněte praní s programem **bavlna 60 °C** s použitím pracího prostředku.

Plášť pračky/ovládací panel

- Kryt a ovládací panel otřete měkkým vlhkým hadříkem.
- Ihned odstraňte zbytky pracího prostředku.
- Je zakázáno čištění proudem vody.

Prací buben

Používejte čisticí prostředek bez chlóru, nepoužívejte drátěnky.

V případě tvorby zápachu v pračce, resp. pro čištění bubnu spustěte program **čištění bubnu** nebo **bavlna 90 °C** bez prádla. Přidejte prací prášek.

Odstranění vodního kamene

Při správném dávkování pracího prostředku není odstranění vodního kamene nutné. V případě potřeby postupujte podle pokynů výrobce prostředku na odstranění vodního kamene. Vhodné prostředky na odstranění vodního kamene zakoupíte u našeho zákaznického servisu. → *Strana 40*

** v závislosti na modelu

Zásobník na prací prostředky a jeho plášť

Po cyklu praní mohou zůstat zbytky pracího prostředku nebo změkčovače tkaniny v zásobníku na prací prostředek nebo v jeho uložení.

Odstranění usazenin:

1. Vytáhněte zásobník na prací prostředky. Vložku zatlačte dolů a zásobník vyjměte.

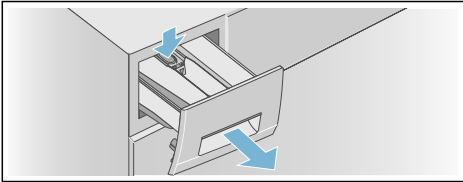

2. Vyjměte zásobník.

a) Zatlačte prstem na vložku zdola směrem nahoru.

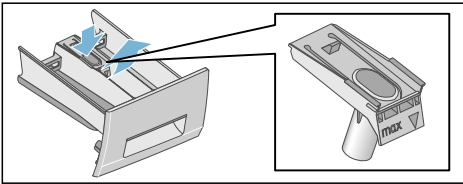

b) Pokud je použita odměrka pro tekutý prací prostředek, vytáhněte ji nahoru.

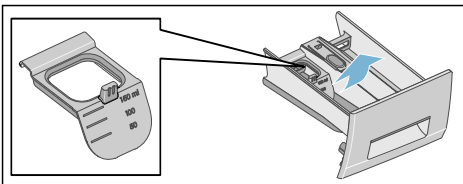

3. Vyčistěte zásobník pracího prostředku a vložku vodou a kartáčem a osušte. Vyčistěte i vnitřek uložení.

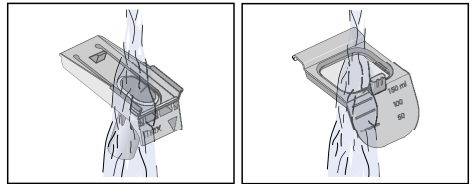
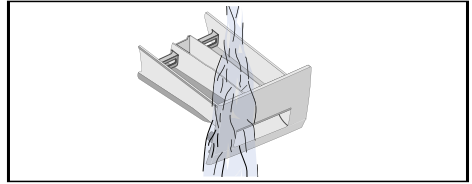

4. Vsaďte vložku a zajistěte ji na místě.
 - a) Nasuňte válec na vodící čep.

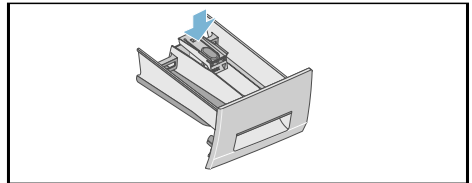

b) Pokud je použita odměrka* pro tekutý prací prostředek, posuňte ji vpřed, sklopte a zaklapněte na místo.

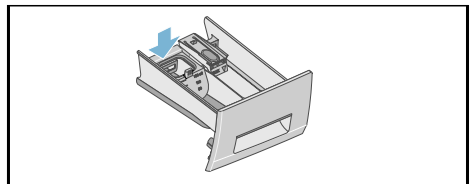

* v závislosti na modelu

5. Zasuňte zásuvku na prací prostředek.

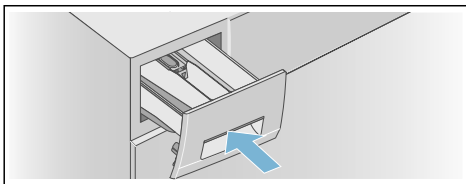

Upozornění: Nechte zásobník na prací prostředek otevřený, aby mohla zbylá voda vyschnout.

Ucpané čerpadlo

⚠ Varování

Nebezpečí opaření!

Prací roztok je při praní při vysokých teplotách horký. Při styku s horkým pracím roztokem může dojít k opaření. Vodu nechejte vychladnout.

Po vychladnutí vody:

1. Zavřete přívod vody, aby nepřitékala voda, kterou byste museli odčerpat čerpadlem.
2. Vypněte spotřebič. Vytáhněte síťovou zástrčku.
3. Otevřete a sejměte krytku pro údržbu.

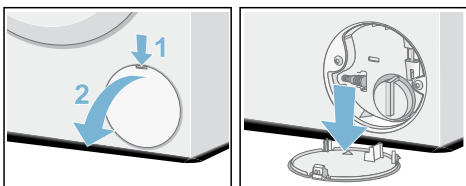

4. Vytáhněte odtokovou hadici z držáku.

Vytáhněte uzavírací krytku, nechte prací roztok vytéct do vhodné nádoby. Nasadte uzavírací krytku a odtokovou hadici nasadte do držáku.

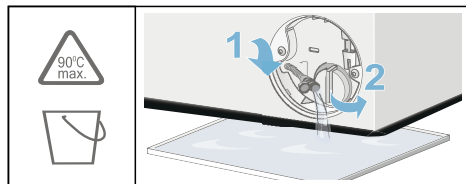

5. Opatrně odšroubujte kryt čerpadla, zbytková voda může vytéct.

Vyčistěte vnitřní prostor, závit víčka čerpadla a kryt čerpadla. Oběžné kolo čerpadla musí mít možnost se otáčet.

Znovu nasadte kryt čerpadla a zašroubujte jej. Madlo musí být svisle.

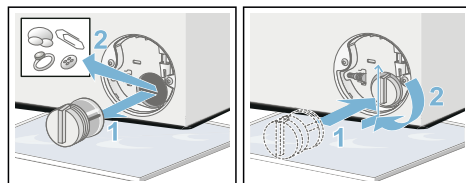

6. Nasadte krytku pro údržbu, nechte ji zaskočit a zavřete ji.

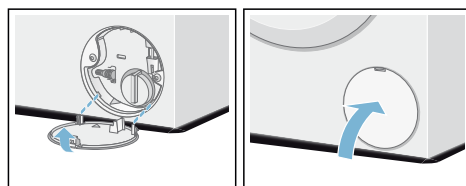

Upozornění: Abyste zabránili tomu, že při příštím praní odečte nevyužitý prací prostředek: Nalijte 1 litr vody do komory II a spusťte program pro **odčerpání**. Příště perte jako obvykle.

Ucpaná odtoková hadice na sifonu

1. Vypněte spotřebič. Síťovou zástrčku vytáhněte ze zásuvky.
2. Povolte hadicovou objímku. Opatrně vytáhněte odtokovou hadici (zbytková voda).
3. Vyčistěte odtokovou hadici a hrdlo sifonu.

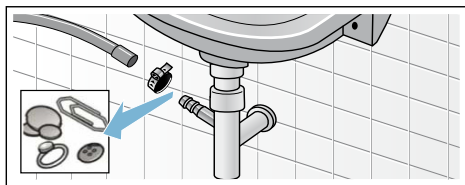

4. Odtokovou hadici znovu nasuňte a spoj zajištěte sponou.

Ucpané sítko na přívodu vody

⚠ Varování

Nebezpečí úrazu elektrickým proudem!

AquaStop obsahuje elektrický ventil. Hrozí úraz elektrickým proudem při ponoření bezpečnostního ventilu AquaStop do vody. Neponořujte bezpečnostní ventil do vody.

Nejprve uvolněte tlak vody v přívodní hadici:

1. Zavřete přívod vody.
2. Zvolte libovolný program (kromě máchání/odstředování/odčerpání).
3. Stiskněte tlačítko . Nechejte program cca 40 sekund běžet.
4. Volič programů nastavte na **vyp** (off). Vytáhněte síťovou zástrčku ze zásuvky.
5. Vyčistěte sítko u přívodu vody: Odpojte hadici od přívodu vody. Vyčistěte sítko malým kartáčkem.

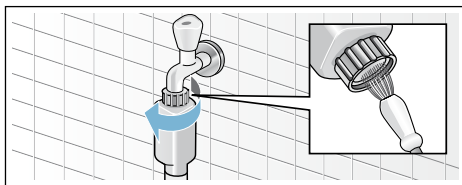

6. U modelů Standard a AquaSecure vyčistěte sítko na zadní straně spotřebiče: odpojte hadici na zadní straně spotřebiče. Vyndejte sítko kleštěmi a vyčistěte je.

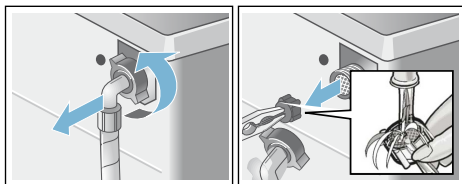

7. Připojte hadici a zkontrolujte těsnost.

? Co dělat v případě poruchy?

Nouzové odblokování

Např. při výpadku proudu.

Upozornění: Program bude pokračovat po obnovení dodávky elektřiny.

⚠ Varování

Nebezpečí opaření!

Při praní za vysokých teplot může při styku s horkým pracím roztokem a prádlem dojít k opaření. Nechejte prádlo nejprve vychladnout.

⚠ Varování

Nebezpečí poranění!

Při sahání do otáčejícího se bubnu se mohou poranit ruce. Nesahejte do otáčejícího se bubnu. Vyčkejte, dokud se buben nepřestane otáčet.

Pozor!

Škody způsobené vodou





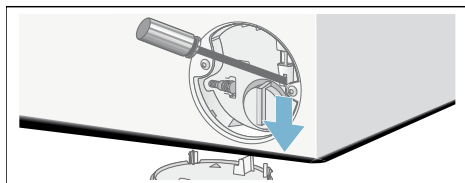

Vytékající voda může způsobit materiální škody.

Neotevírejte dvířka, pokud je za sklem vidět voda.





Pokud je nutné prádlo vyjmout, lze dvířka pračky otevřít takto:

1. Vypněte spotřebič. Vytáhněte síťovou zástrčku ze zásuvky.
2. Vypustěte prací roztok.
3. Pomocí náradí vytáhněte nouzové odblokování dolů a uvolněte ho. Pak lze dvířka otevřít.



Ukazatel	Příčina/Odstranění
 svítí.	<ul style="list-style-type: none"> ■ Teplota je příliš vysoká. Počkejte, dokud teplota neklesne. ■ Hladina vody je příliš vysoká. Není možné přidání prádla. Dvířka ihned zavřete. Stiskem tlačítka , zapněte pokračování programu.
 bliká.	<ul style="list-style-type: none"> ■ Pravděpodobně může být přiskřípnuté prádlo. Znovu prosím otevřete a zavřete dvířka a zvolte tlačítko . ■ V případě potřeby zatlačte do zavřených dvířek, případně vyjměte prádlo a pak opět dvířka zatlačte. ■ Příp. spotřebič vypněte a znovu zapněte; nastavte program a proveďte individuální nastavení; spusťte program.
 svítí.	<ul style="list-style-type: none"> ■ Zcela otevřete přívod studené vody. ■ Přívodní hadice je skřípnutá/zalomená. ■ Příliš nízký tlak vody. Vyčistěte sítko. → <i>Strana 35</i>
E: 18	<ul style="list-style-type: none"> ■ Ucpané čerpadlo pracího roztoku. Vyčistěte čerpadlo pracího roztoku. → <i>Strana 34</i> ■ Ucpaná odtoková hadice/odtoková trubka. Vyčistěte odtokovou hadici u sifonu. → <i>Strana 35</i>
E: 23	Voda v záchytné vaně, netěsnost spotřebiče. Zavřete přívod vody. Zavolejte zákaznický servis. → <i>Strana 40</i>
E: 32	Bliká na konci programu střídavě s E:nd . Nejedná se o závadu – systém kontroly vyvážení přerušil odstředování z důvodu nevyváženého rozdělení prádla. Rozdělte do bubnu malé a velké kusy prádla. V případě potřeby prádlo ještě jednou vymáchejte.
	Je aktivována dětská pojistka; deaktivujte ji. → <i>Strana 29</i>
Bliká ukazatel  programu čištění bubnu*	<p>Nechte proběhnout program čištění bubnu* nebo některý program 60 °C pro čištění a údržbu bubnu a vany pračky.</p> <p>Upozornění</p> <ul style="list-style-type: none"> ■ Program nechte proběhnout bez prádla. ■ Použijte univerzální prací prášek nebo prací prášek s bělidly. Abyste zabránili tvorbě pěny, použijte pouze polovinu množství pracího prostředku doporučeného výrobcem pracího prostředku. Nepoužívejte prací prostředek na vlnu nebo na jemné prádlo. ■ Zapnutí/vypnutí upozorňujícího signálu → <i>Strana 31</i>
Jiné ukazatele	Spotřebič vypněte, počkejte 5 sekund a znovu zapněte. Pokud se ukazatel zobrazí znovu, zavolejte zákaznický servis! → <i>Strana 40</i>
* V závislosti na modelu	

Co dělat v případě poruchy?

Poruchy	Příčina/odstranění
Vytéká voda.	<ul style="list-style-type: none"> ■ Odtokovou hadici správně připevněte/vyměňte. ■ Utáhněte závit přívodní hadice.
Do spotřebiče nepřitéká voda. Prací prostředek se nespláchl.	<ul style="list-style-type: none"> ■ Není zvoleno tlačítko ? ■ Je otevřený přívod vody? ■ Není příp. ucpané sítko? Vyčistěte sítko. → <i>Strana 35</i> ■ Není zalomená nebo přiskřípnutá přívodní hadice?
Dvířka nelze otevřít.	<ul style="list-style-type: none"> ■ Je aktivní bezpečnostní funkce. Upozornění: Z bezpečnostních důvodů zůstanou dvířka pračky zavřená, když je příliš vysoká hladina vody nebo když je teplota vysoká (viz → "Zrušení programu" na straně 30) nebo když se buben otáčí. ■ Je aktivovaná dětská pojistka ? Deaktivujte ji. → <i>Strana 29</i> ■ Ne zvolili jste - - (stop po máchání = bez závěrečného odstředování)? → <i>Strana 30</i> ■ Dvířka lze otevřít pouze pomocí nouzového odblokování? → <i>Strana 36</i>
Program se nespustí.	<ul style="list-style-type: none"> ■ Stiskli jste tlačítko ? → <i>Strana 29</i> ■ Je zvolen odložený start? ■ Jsou zavřená dvířka? ■ Není aktivovaná dětská pojistka ? Deaktivujte ji. → <i>Strana 29</i>
Krátké trhavé pohyby/ otáčení bubnu po spuštění programu.	Nejedná se o závadu – po spuštění programu se mohou na základě interního testu motoru objevit krátké trhavé pohyby bubnu.
Prací roztok se neodčerpává.	<ul style="list-style-type: none"> ■ Ne zvolili jste - - (stop po máchání = bez závěrečného odstředování)? → <i>Strana 30</i> ■ Vyčistěte čerpadlo pracího roztoku. → <i>Strana 34</i> ■ Vyčistěte odtokovou trubku a/nebo odtokovou hadici. → <i>Strana 35</i>
V bubnu není vidět voda.	Nejedná se o závadu – voda je mimo viditelnou oblast.
Výsledek odstředování není uspokojivý. Prádlo je mokré/příliš vlhké.	<ul style="list-style-type: none"> ■ Nejedná se o závadu – kontrolní systém vyváženosti přerušil odstředování kvůli nerovnoměrnému rozložení prádla. Rozmístěte v bubnu malé a velké kusy prádla. ■ Ne zvolili jste snadné žehlení? → <i>Strana 26</i> ■ Ne zvolili jste příliš nízké otáčky?
Vícenásobné odstředování.	Nejedná se o závadu – systém kontroly rovnoměrného rozložení prádla se snaží vyrovnat nerovnoměrné rozložení prádla.
Program trvá déle než obvykle.	<ul style="list-style-type: none"> ■ Nejedná se o závadu – systém kontroly rovnoměrného rozložení prádla se snaží vyrovnat nerovnoměrné rozložení prádla opakovaným rozmístěním prádla. ■ Nejedná se o závadu – je aktivní systém kontroly pěny – přidávají se cykly máchání navíc.
* V závislosti na modelu	

Poruchy	Příčina/odstranění
Doba trvání programu se mění během pracího cyklu.	Nejedná se o závadu – průběh programu je optimalizován pro příslušný prací proces. Tak může dojít ke změně doby trvání, která je zobrazená na displeji.
V komoře ☼ pro aviváž je zbytková voda.	<ul style="list-style-type: none"> ■ Nejedná se o závadu – nedojde ke snížení účinnosti ošetřovacího prostředku. ■ Příp. vyčistěte vložku.
Zápach v pračce.	<p>Nechte proběhnout program čištění bubnu* nebo bavlna 90 °C bez prádla.</p> <p>Použijte univerzální prací prášek nebo prací prášek s bělidly.</p> <p>Upozornění: Abyste zabránili tvorbě pěny, použijte pouze polovinu množství pracího prostředku doporučeného výrobcem pracího prostředku. Nepoužívejte prací prostředek na vlnu nebo pro jemné prádlo.</p>
Ze zásobníku na prací prostředky vytéká pěna.	<p>Nepoužili jste příliš mnoho pracího prostředku?</p> <p>Smíchejte 1 polévkovou lžici aviváže s 1/2 l vody a směs nalijte do komory II. Tento roztok není vhodný na outdoorové oděvy, sportovní oděvy nebo textilie plněné peřím.</p> <p>Upozornění: Abyste zabránili tvorbě velkého množství pěny, použijte při příštím prání se stejným naplněním méně pracího prostředku.</p>
Velká hlučnost, vibrace a pohyb pračky při odšťěňování nebo odčerpání.	<p>Hlučnost při odčerpávání není stejná jako při prání.</p> <ul style="list-style-type: none"> ■ Je spotřebič vyrovnaný do vodorovné polohy? Vyrovnajte spotřebič. → <i>Strana 16</i> ■ Jsou nožičky spotřebiče zajištěné? Zajistěte nožičky spotřebiče. → <i>Strana 16</i> ■ Jsou odstraněné přepravní pojistky? Odstraňte přepravní pojistky. → <i>Strana 13</i>
Displej/ukazatele během provozu nefungují.	<ul style="list-style-type: none"> ■ Výpadek elektrického proudu? ■ Uvolněná pojistka? Zapněte/vypněte pojistky. ■ Pokud se porucha vyskytne znovu, zavolejte zákaznický servis. → <i>Strana 40</i>
Zbytky pracího prostředku na prádle.	<ul style="list-style-type: none"> ■ Bezfosfátové prací prostředky ojedinele obsahují částice nerozpustné ve vodě. ■ Zvolte máchání nebo prádlo po vyprání vykartáčujte.
Při přerušení se na displeji zobrazí ☹.	<ul style="list-style-type: none"> ■ Příliš vysoká hladina vody. Nelze přidávat prádlo. Ihned zavřete dvířka. ■ Pro pokračování programu stiskněte tlačítko ▷⏏.
Při přerušení je symbol ☹ na displeji vypnutý.	Dvířka jsou odblokovaná. Můžete přidat prádlo.
Nemůžete-li poruchu odstranit sami (po vypnutí/zapnutí) nebo je-li nutná oprava:	<ul style="list-style-type: none"> ■ Vypněte spotřebič a vytáhněte síťovou zástrčku ze zásuvky. ■ Zavřete přívod vody a zavolejte zákaznický servis. → <i>Strana 40</i>
* V závislosti na modelu	



Zákaznický servis

Pokud nedokážete závadu opravit sami, kontaktujte zákaznický servis.

Vždy nalezneme vhodné řešení, abychom se vyhnuli zbytečným návštěvám servisního technika.

Zákaznickému servisu uveďte označení produktu (E-Nr.) a výrobní číslo (FD) spotřebiče.

E-Nr. _____	FD _____
-------------	----------

E-Nr.	Označení produktu
FD	Výrobní číslo

Tyto údaje naleznete (podle modelu):

- Na vnitřní straně dvířek nebo servisního krytu
- Na zadní straně spotřebiče

Důvěřujte odborným znalostem výrobce. Obratě se na nás. Zajistíte si tak, že oprava bude provedena vyškolenými servisními technikými, kteří jsou vybaveni originálními náhradními díly.



Technické údaje

Rozměry:

850 × 600 × 550 mm
(výška × šířka × hloubka)

Hmotnost:

63 - 83 kg (v závislosti na modelu)

Síťové připojení:

Jmenovité napětí: 220–240 V / 50 Hz

Jmenovitý proud: 10 A

Jmenovitý výkon: 2 300 W

Tlak vody:

100–1 000 kPa (1–10 bar)

Příkon ve vypnutém stavu:

0,12 W

Příkon v zapnutém stavu:

0,50 W



Záruka AquaStop

Pouze pro spotřebiče s AquaStop

Prodejce poskytuje na základě kupní smlouvy kromě záruky na spotřebič i dodatečnou záruku na náhradu škody dle následujících podmínek:

- 1.** Pokud chybou našeho systému AquaStop došlo ke škodám způsobeným vodou, bude soukromým uživatelům za způsobené škody poskytnuta náhrada.
- 2.** Poskytujeme záruku po celou dobu životnosti spotřebiče.
- 3.** Předpokladem nároku na záruku je odborná instalace a zapojení spotřebiče s funkcí AquaStop dle návodu; zahrnuje také řádně provedené prodloužení AquaStop (originální příslušenství). Naše záruka se nevztahuje na vadné přívody nebo vodní armatury připojení k přípojce AquaStop u přívodu vody.
- 4.** Na spotřebiče s AquaStop není během provozu potřeba dohlížet. Po vypnutí spotřebiče není nutné přívod vody zavírat. Učiňte tak pouze v případě delší nepřítomnosti, např. v případě dovolené trvající několik týdnů.

 Přehled programů

Program / druh prádla / pokyny Název programu: Krátké objasnění programu, resp. pro které textilie je vhodný.	Nastavení max. naplnění; teplota rychlost odstředování* doplňková nastavení programu
bavlna (Cottons): Mechanicky a tepelně odolné textilie z bavlny nebo lnu. Upozornění: Nastavení SpeedPerfect je vhodné jako krátký program pro lehce znečištěné prádlo.	8 kg/5** kg; * (studená) - 90 °C - - (zastavení máchání), 0 - 1400* ot/min =☹☺, Snadné žehlení (Less Ironing), Voda plus (Water plus)
bavlna eco (Cottons eco)  : Mechanicky a tepelně odolné textilie z bavlny nebo lnu. Energeticky optimalizované praní díky snížení teploty při srovnatelném pracím účinku jako u programu bavlna (Cottons) Upozornění: Teplota praní je nižší než zvolená teplota. Chcete-li dosáhnout vyšší teploty vody, použijte program bavlna (Cottons) s vyšší požadovanou teplotou.	8 kg; * (studená) - 90 °C - - (zastavení máchání), 0 - 1400* ot/min Snadné žehlení (Less Ironing), Voda plus (Water plus)
snadno udržovatelné (Easy-Care): Tkaniny ze syntetických nebo smíšených materiálů.	4 kg; * (studená) - 60 °C - - (zastavení máchání), 0 - 1200* ot/min =☹☺, Snadné žehlení (Less Ironing), Voda plus (Water plus)
 vlna (Wool): Ručně nebo v pračce prané textilie z vlny nebo s podílem vlny; obzvláště šetrný prací program, aby se zabránilo srážení prádla, delší přestávky programu (textilie leží v pracím roztoku). Upozornění <ul style="list-style-type: none"> ■ Vlna je živočišného původu (např. angora, alpaka, lama, ovce). ■ Použijte prací prostředek, který je vhodný pro automaticky pranou vlnu. 	2 kg; * (studená) - 40 °C - - (zastavení máchání), 0 - 800 ot/min -
super 15'/30' (Super 15'/30'): Extra krátký program asi 15/30 minut, vhodný pro malé části lehce zašpiněného prádla Upozornění: Při volbě nastavení SpeedPerfect se spustí program super 15' .	2/3,5 kg; * (studená) - 40 °C - - (zastavení máchání), 0 - 1200* ot/min =☹☹
mix (Mix): Smíšená náplň z bavlny a syntetických vláken.	4 kg; * (studená) - 40 °C - - (zastavení máchání), 0 - 1400* ot/min =☹☺, Snadné žehlení (Less Ironing), Voda plus (Water plus)
* maximální rychlost odstředění závisí na programu a modelu ** omezené naplnění pro nastavení SpeedPerfect *** v závislosti na modelu	

Program / druh prádla / pokyny Název programu: Krátké objasnění programu, resp. pro které textilie je vhodný.	Nastavení max. naplnění; teplota rychlost odstředování* doplňková nastavení programu
jeans/tmavé prádlo (Jeans/Dark Wash): Tmavé tkaniny z bavlny a tmavé nemačkávané textilie. Upozornění: Textilie perle obrácené na rubovou stranu.	3,5 kg; ❄️ (studená) - 40 °C - -- (zastavení máchání), 0 - 1200* ot/min ≡🌀 @, Snadné žehlení (Less Ironing), Voda plus (Water plus)
máchání/odstředování/odčerpání (Rinse/Spin/Drain): Kombinovaný extra program pro máchání a odstředění prádla a odčerpání vody na máchání. Upozornění <ul style="list-style-type: none"> ■ Nastavení voda plus je standardní. ■ Pouze pro máchání nastavte rpm (Počet odstředivých otáček) na 0. ■ Pouze pro odstředění deaktivujte voda plus a v případě potřeby nastavte rychlost odstředění. ■ Pouze pro vyprázdnění nastavte rpm (Počet odstředivých otáček) na 0 a deaktivujte voda plus. 	-; - - -- (zastavení máchání), 0 - 1400* ot/min Snadné žehlení (Less Ironing), Voda plus (Water plus)
čištění bubnu (Drum Clean): Program pro čištění a ošetřování bubny a vnější nádoby, např. před spuštěním prvního pracovního cyklu, při častém praní při nízké teplotě (40 °C nebo nižší) nebo pokud je po delší době nepoužívání cítit zápach. Kontrolka čištění bubnu (Drum Clean) bliká 🌀, když jste dlouhou dobu nepoužili program s teplotou 60 °C nebo vyšší. Upozornění <ul style="list-style-type: none"> ■ Program čištění bubnu spusťte bez prádla. ■ Použijte prací prášek nebo přípravek s obsahem bělidla. Abyste zabránili pění, použijte pouze poloviční dávku pracího prostředku doporučenou výrobcem. Nepoužívejte prací prostředky určené pro vlnu nebo jemné prádlo. 	0 kg; 90 °C 1200* ot/min -
jemné/hedvábí (Delicates/Silk): Pro jemné, pratelné tkaniny, např. z hedvábí, saténu, syntetických vláken nebo smíšených materiálů (např. hedvábné košile, šátky). Upozornění: Použijte prací prostředek, který je vhodný pro automaticky prané jemné tkaniny nebo hedvábí.	2 kg; ❄️ (studená) - 40 °C - -- (zastavení máchání), 0 - 800 ot/min ≡🌀 @, Snadné žehlení (Less Ironing), Voda plus (Water plus)
máslo/olej // víno // rajčata (Butter/Oil//Red Wine//Tomatoes): Tkaniny ze syntetických nebo smíšených materiálů. Upozornění <ul style="list-style-type: none"> ■ Rozdělte prádlo podle barev. ■ Nenechte skvrny zaschnout a předem odstraňte všechny pevné zbytky. ■ Postup pracovního programu (např. teplota, pohyb bubny nebo doba namáčení) je speciálně upraven podle typu skvrn. 	4 kg; ❄️ (studená) - 60 °C - -- (zastavení máchání), 0 - 1200* ot/min ≡🌀 @, Snadné žehlení (Less Ironing), Voda plus (Water plus)
* maximální rychlost odstředění závisí na programu a modelu ** omezené naplnění pro nastavení SpeedPerfect *** v závislosti na modelu	

Program / druh prádla / pokyny Název programu: Krátké objasnění programu, resp. pro které textilie je vhodný.	Nastavení max. naplnění; teplota rychlost odstředování* doplňková nastavení programu
košile/halenky (Shirts/Business): Nežehlivé košile nebo halenky z bavlny, lnu, syntetických vláken nebo smíšených materiálů. Upozornění ■ Košile/halenky se pouze krátce odstředí při nastavení snadné žehlení (Less Ironing) ***. Pověste je, aby uschly za mokra. → Samovyhlazovací účinek ■ Pro praní košil/halenek z hedvábí / jemných tkanin použijte program jemné/hedvábí (Delicates/Silk) .	2 kg; * (studená) - 60 °C - - (zastavení máchání), 0 - 800 ot/min ⇒🌀🌀, Snadné žehlení (Less Ironing), Voda plus (Water plus)
AlergiePlus (AllergyPlus): Odolné tkaniny z bavlny a lnu Upozornění: Vhodné zejména pro praní prádla, které musí být hygienicky čisté a zvlášť jemné pro citlivou pokožku; díky delšímu pracovnímu cyklu při definované teplotě, vyšší hladině vody a delším cyklu odstředění.	6,5 kg; * (studená) - 60 °C - - (zastavení máchání), 0 - 1400* ot/min ⇒🌀🌀, Snadné žehlení (Less Ironing), Voda plus (Water plus)
* maximální rychlost odstředění závisí na programu a modelu ** omezené naplnění pro nastavení SpeedPerfect *** v závislosti na modelu	

Údaje o spotřebě

Spotřeba energie a vody, délka programu a zbytková vlhkost u hlavních pracích programů

(přibližné hodnoty)

Program	Náplň	Spotřeba energie*	Spotřeba vody*	Doba trvání programu*
bavlna 20 °C	8 kg	0,29 kWh	78 l	2 1/2 h
bavlna 40 °C	8 kg	1,01 kWh	78 l	3 h
bavlna 60 °C	8 kg	1,20 kWh	78 l	2 1/2 h
bavlna 90 °C	8 kg	2,25 kWh	89 l	2 1/2 h
snadno udržovatelné 40 °C	4 kg	0,79 kWh	69 l	2 h
mix 40 °C	4 kg	0,63 kWh	46 l	1 1/4 h
jemné/hedvábí 30 °C	2 kg	0,22 kWh	38 l	3/4 h
 vlna 30 °C	2 kg	0,19 kWh	44 l	3/4 h

Program	Přibližné informace o zbytkové vlhkosti**		
	WAN28...	WAN24...	WAN20...
	Max. 1400 ot/min	Max. 1200 ot/min	Max. 1000 ot/min
bavlna	53 %	58 %	68 %
snadno udržovatelné	40 %	40 %	40 %
jemné/hedvábí	30 %	30 %	30 %
 vlna	45 %	45 %	45 %







Hodnoty určeny podle EN 60456:2010.

* Dodržované hodnoty se mohou odchylovat od uvedených hodnot v závislosti na tlaku, tvrdosti vody a teplotě přírodní vody, teplotě prostředí, typu, množství a zašpinění prádla, použitém pracím prostředku, výpalcích dodávky elektřiny a zvolených doplňkových funkcích.

** Informace o zbytkové vlhkosti založené na omezení rychlosti odstředění zvoleného programu a maximálním naplnění.

Programy testu účinnosti pro bavlněné tkaniny

Následující programy (standardní programy, označené ) jsou vhodné pro praní běžně zašpiněných bavlněných tkanin a jsou nejúčinnější z hlediska kombinace spotřeby energie a vody.

Standardní programy pro bavlnu podle nařízení (EU) č. 1015/2010	Naplnění	Přibližná doba trvání programu
bavlna  eco +  **	8 kg	3 1/2 h
bavlna  eco +  **	4 kg	3 1/2 h
bavlna  eco +  **	4 kg	3 1/2 h

** Nastavení programu pro kontrolu spotřeby podle energetického štítku, podle směrnice 2010/30/EU pro danou teplotu studené vody (15 °C).

Specifikace teploty programu je založena na teplotě uvedené na štítku tkanin. Skutečná prací teplota se může odchylovat od uvedené teploty programu z důvodu úspory energie. Účinnost praní odpovídá zvolené teplotě.

Upozornění

- Tato příloha je součástí návodu k použití a instalaci. Uschovejte všechny podklady pro pozdější použití.
- Mnoho dalších důležitých informací najdete také v návodu k použití a instalaci.

WAN28290BY

9001338900 (9708)



Záruční list

firmy BSH domácí spotřebiče, s.r.o.

Dovozce: BSH domácí spotřebiče s.r.o.

Radlická 350

158 00 Praha 5

10 let

záruka na motor



BOSCH

Stvořeno pro život

Výrobek:	Údaje o prodeji: Obchodní jméno (jméno a příjmení*):
Výrobce:  BOSCH Stvořeno pro život	Adresa firmy (bydliště*):
Typ (E-Nr.):	
Výrobní číslo (FD):	IČ: DIČ: Adresa firmy:
Datum prodeje:	Tel.:

*pouze u fyzických osob

Na motor výše uvedeného výrobku je výrobcem poskytována **záruční lhůta** v délce trvání **10 let**.

Upozornění: **Při reklamaci motoru** s prodlouženou zárukou je potřeba předložit nejen doklad o koupi spotřebiče, **ale také tento záruční list**, který uživatele opravňuje **k prodloužené záruce na motor v délce 10 let od data zakoupení**.

Zápisy o provedených opravách:

Dat. objed. opravy	Datum dokončení	Číslo oprav. listu	Stručný popis závady

NOVINKA: 10 let záruka na motor

A to neříkáme jen tak. To Vám opravdu garantujeme. V případě vybraných automatických praček dokonce po dobu příštích 10 let.

Záruční podmínky na motor automatické pračky WAN28290BY

Kromě obecné záruky na spotřebiče poskytujeme nyní dle níže uvedených podmínek také speciální záruku na motor automatické pračky WAN28290BY, zakoupené od 01.10.2017. Zákonná odpovědnost prodejce vyplývající z běžné kupní smlouvy s koncovým zákazníkem tím zůstává nedotčena:

1. Odstraníme všechny závady motoru EcoSilence Drive, které byly prokazatelně způsobené vadou materiálu a/nebo výrobní vadou.
2. Záruční doba činí 10 let a je zahájena dnem zakoupení spotřebiče prvním koncovým zákazníkem. Záruka musí být v záruční době uplatněna u některého z našich servisních partnerů (případně u prodejce). Předpokladem pro uplatnění záruky je předložení originálního dokladu o zakoupení spotřebiče či záručního listu.
3. Záruku nelze uplatnit, je-li závada motoru EcoSilence Drive způsobena nevhodným užíváním spotřebiče, neobvyklým používáním pro domácnost, nedodržením návodu k obsluze či montážních pokynů.
4. V případě uznání garančního nároku bude motor EcoSilence Drive dle uvážení servisního technika na místě opraven, nebo nahrazen motorem novým. V rámci speciální prodloužené záruky pak zaniká nárok na výměnu celého spotřebiče. Vyměněné náhradní díly se stávají majetkem společnosti BSH domácí spotřebiče s.r.o.
5. Garanční oprava motoru EcoSilence Drive pak v rámci této speciální záruky (po uplynutí zákonné záruky) nezpůsobuje zahájení nové záruční doby, ani její prodloužení.
6. Další nároky, zvláště pak na náhradu škod vzniklých mimo spotřebič, jsou vyloučeny, nevyplyvá-li taková odpovědnost přímo ze zákona.

Tyto záruční podmínky platí pro motor EcoSilence Drive, který je součástí výše uvedené pračky, zakoupené v České republice.

BSH domácí spotřebiče s.r.o.
Radlická 350
158 00 Praha 5
Česká republika

Záruční podmínky

společnosti BSH domácí spotřebiče s.r.o.

1. Záruka

Na tento výrobek je v souladu s § 2113 a násl. zákona č. 89/2012 Sb., občanský zákoník, v platném znění, poskytována **záruka za jakost 24 měsíců** (dále jen „záruka“), která běží zpravidla od odevzdání výrobku zákazníkovi. Pokud byla sjednána delší záruka, řídí se tato speciálními pravidly.

Záruka 24 měsíců je poskytována pouze zákazníkovi spotřebiteli a jen na výrobek **k běžnému užívání v domácnosti**. Zákazníkovi podnikateli nebo jiné právnické osobě je poskytnuta 24 měsíční záruka za předpokladu, že se koupě netýká jeho podnikatelské činnosti (např. prádelna, ubytovací služby, restaurační zařízení apod.), způsob užívání je obdobný užívání v domácnosti a výrobek není prokazatelně přetěžován (kumulativně); v ostatních případech je poskytována záruka v délce 6 měsíců. Společnost BSH domácí spotřebiče s.r.o. si vyhrazuje právo omezit plnění záruky nad rámec 6 měsíců v případě, že bude zjevné, že spotřebič není provozován v souladu s výše uvedenými podmínkami.

2. Pořizovací doklad a záruční list

Základním průkazem práv zákazníka je **pořizovací doklad** (paragon, faktura, leasingová smlouva apod.). Pokud byl při prodeji vydán **záruční list**, je tento součástí výrobku s výrobním číslem uvedeným na přední straně tohoto záručního listu. Nedílnou součástí záručního listu je pořizovací doklad. Zákazník si ve vlastním zájmu pořizovací doklad i záruční list pečlivě uschová.

Bezplatný záruční servis je možno poskytnout jen v případě předložení pořizovacího dokladu nebo v případě prodloužené záruky i vyplněného záručního listu a vystaveného certifikátu, pokud byl vydán. Záruční list vyplňuje prodejce a je v zájmu zákazníka zkontrolovat správnost a úplnost uvedených údajů. Záruční list je platný pouze v originálu, na kopie nebude brán zřetel.

3. Uplatnění záruky

Zákazník má v rámci poskytnuté záruky právo na bezplatné, včasné a řádné odstranění reklamované vady výrobku, a to opravou, popřípadě – není-li to vzhledem k povaze (tzn. příčině i projevu) vady neúměrné – právo na výměnu výrobku nebo jeho vadné součásti. Za zákonem stanovených podmínek může být poskytnuta sleva na výrobku anebo může být výrobek vrácen.

Záruční oprava se vztahuje výhradně na vady, které vzniknou průkazně v době platné záruky. Takto vzniklé vady je oprávněn odstranit pouze **autorizovaný servis**. Uplatnit záruku může zákazník u autorizovaného servisu nebo v prodejně, kde byl výrobek zakoupen, a to bez zbytečného odkladu, nejpozději však do konce záruční doby. Zvolí-li zákazník jiný, než nejbližší autorizovaný servis, bude na něm, aby nesl v souvislosti s tím zvýšené náklady.

Autorizovaný servis posoudí oprávněnost reklamace a podle povahy vady výrobku rozhodne o způsobu řešení reklamace.

Seznam autorizovaných servisů je k dispozici na www.bosch-home.com/cz.

Doba, po kterou zákazník nemůže výrobek z důvodu vady používat, se do záruční doby nepočítá. O tuto dobu se záruční doba prodlužuje. Při výměně se **běh záruční doby** neobnovuje. Při opravě nedochází k běhu nové záruční doby týkající se opravené součásti či součástky.

Po provedení záruční opravy je autorizovaný servis povinen vydat zákazníkovi čitelnou kopii opravního listu. **Opravní list** slouží k prokazování práv zákazníka, proto je ve vlastním zájmu zákazníka před podpisem opravního listu zkontrolovat jeho obsah a kopii opravního listu pečlivě uschovat.

Zákazník je povinen poskytnout autorizovanému servisu **součinnost** k ověření existence reklamované vady a k jejímu odstranění (včetně odpovídajícího potřebného vyzkoušení nebo demontáže výrobku).

Při uplatnění reklamace předá zákazník **výrobek čistý** v souladu s hygienickými předpisy nebo obecnými hygienickými zásadami včetně všech jeho součástí a příslušenství, umožňujících takové ověření a odstranění vady. V případě, že výrobek nedodá kompletní a je-li kompletnost výrobku nezbytná k zjištění existence reklamované vady a/nebo k jejímu odstranění, běh lhůty k vyřízení reklamace začíná až dodáním chybějících součástí.

4. Neoprávněnost reklamace

Reklamacie není oprávněná v případech, vznikla-li závada nebo poškození:

- a) prokazatelně nesprávným užíváním výrobku (např. v rozporu s návodem, s pokyny uvedenými na obalu výrobku či v záručním listě, užíváním v rozporu s obecně známými pravidly užívání předmětného výrobku, provozem při nesprávném napájecím napětí, připojování na nedovolené zdroje proudu, užíváním zboží v nevhodných podmínkách – vlhko, prašnost, extrémní tvrdost vody apod.) anebo jiným nesprávným jednáním uživatele (např. neodbornou instalací či zapojením);
- b) prokazatelně nedovolenými zásahy do přístroje (konstrukční nebo jiná úprava, neodborná montáž), živelnou katastrofou nebo mechanickým poškozením výrobku;
- c) nese-li předložený záruční list zjevné známky provedených změn údajů nebo je-li na výrobku odlišné výrobní číslo od toho, jež je uvedeno v záručním listě;
- d) u estetických komponentů, nezajišťujících funkčnost výrobku z důvodu:
 - transportního poškození nebo přemístování (poškrábání, promáčknutí, praskliny, rozbitá skla a police apod.)
 - nefunkčních estetických komponentů jako jsou madla, skla, ovládací spínače apod., které jsou důsledkem běžného opotřebení
 - změny barvy plastových komponentů (jedná se o běžný fyzikální chemický jev po čase používání)
 - vady spotřebních materiálů, u kterých je doba životnosti daná charakterem součástky (žárovky, vodní filtry, vzduchové, prachové filtry, uhlíkové filtry všeho druhu, akumulátory, baterie, apod.)
 - vady příslušenství a volitelné výbavy, způsobené nevhodnou manipulací nebo nepřiměřeným zacházením

Ze záručních oprav jsou vyloučeny případy běžné údržby nebo čištění, instalace, programování, kontroly parametrů výrobku.

5. Náhradní díly

Záruka na samostatně prodané náhradní díly výrobku je poskytována v délce 6 měsíců, a to za předpokladu jeho odborné instalace.

6. Pozáruční servis

V případě placené pozáruční opravy provedené autorizovaným servisem se poskytuje záruka v délce 24 měsíců.

7. Rozšířená záruka nad rámec zákona

U spotřebičů (pračky, myčky) sériově vybavených systémem **Aqua-Stop** (patent BSH) je výrobcem poskytnuta záruka na škody způsobené chybou tohoto systému. Na tyto škody je zákazníkovi spotřebiteli poskytnuta náhrada, a to po celou dobu životnosti spotřebiče. Vyloučena je náhrada škody v případě, kdy nebyl spotřebič zapojen do elektrického obvodu pod proudem.

8. Upozornění pro prodejce

Prodejce je povinen vyplnit správně a úplně záruční list v den prodeje výrobku. Při případné předprodejní reklamaci je třeba předložit řádně vyplněný reklamační protokol a pořizovací doklad (fakturu).

9. Ochrana osobních údajů

Osobní údaje zákazníka kupujícího budou použity výhradně k účelům pro zpracování objednávek a k případnému vyřízení záruky v souladu se zák. č. 101/2000 Sb., o ochraně osobních údajů.

10. Prohlášení o hygienické nezávadnosti výrobků

Všechny výrobky distribuované společností BSH domácí spotřebiče s.r.o. a přicházející do styku s potravinami splňují požadavky o hygienické nezávadnosti dle zákona č.258/2000 Sb., vyhlášky 38/2001 Sb. Toto prohlášení se vztahuje na všechny výrobky přicházející do styku s potravinami uvedené v aktuálním ceníku společnosti BSH domácí spotřebiče s.r.o.

Ujištění dovozce o vydání prohlášení o shodě

Vážený zákazníku,
dle § 13, odst.5 zákona č.22/1997 Sb. Vás ujišťujeme, že na všechny výrobky distribuované společností BSH domácí spotřebiče s.r.o. našim obchodním partnerům bylo vydáno prohlášení o shodě ve smyslu zákona č. 22/1997 Sb a nařízení vlády č. 17/2003 Sb., 616/2006 Sb. a 22/2003 Sb. a příslušných nařízení vlády. Toto ujištění dovozce o vydání prohlášení o shodě se vztahuje na všechny výrobky včetně plynových spotřebičů, které jsou obsaženy v aktuálním ceníku firmy BSH domácí spotřebiče s.r.o.

B/S/H/

Kontakt na servis domácích spotřebičů BOSCH

BSH domácí spotřebiče s.r.o.
Radlická 350
158 00 Praha 5

Příjem oprav
Tel.: +420 251 095 546
Email: **opravy@bshg.com**

Objednávky příslušenství a náhradních dílů
Tel.: +420 251 095 556
Email: **dily@bshg.com**

Zákaznické poradenství
Tel.: +420 251 095 555
Email: **bosch.spotrebice@bshg.com**

Aktuální informace o servisu naleznete na internetových stránkách **www.bosch-home.com/cz**.
Zde máte možnost sjednat opravu pomocí online formuláře.



Automatická práčka

WAN28290BY



BOSCH

sk Návod na použitie a inštaláciu

Vaša nová práčka

Rozhodli ste sa pre práčku značky Bosch.

Venujte, prosím, niekoľko minút svojho času prečítaniu tohto návodu, pre zoznámenie sa s prednosťami vašej práčky.

Pre zaistenie vysokej kvality práčky značky Bosch bola na každej práčke opúšťajúcej náš závod vykonaná starostlivá kontrola funkcie a bezchybného stavu.

Ďalšie informácie k našim výrobkom, príslušenstvu, náhradným dielom a servis nájde na našich internetových stránkach www.bosch-home.com/sk alebo sa obráťte na náš zákaznícky servis.

Ak popisuje návod na použitie a inštaláciu rôzne modely, bude na rozdiely upozornené na príslušných miestach v texte.



Práčku uveďte do prevádzky až po prečítaní tohto návodu na použitie a inštaláciu!

Grafické zobrazenie

⚠ Varovanie!

Táto kombinácia symbolu a výstražného slova upozorňuje na eventuálne nebezpečnú situáciu. Nedodržanie pokynov môže mať za následok smrť alebo poranenie.

Pozor!

Toto výstražné slovo upozorňuje na možnú nebezpečnú situáciu. Nedodržaním pokynov môže dôjsť k škodám na majetku alebo životnom prostredí.

Upozornenie/Tip

Upozornenie na optimálne používanie spotrebiča/užitočné informácie.

1. 2. 3. / a) b) c)

Manipulačné kroky sú označené číslami alebo písmenami.

■ / -

Výpisy sú označené štvorčekom alebo pomlčkou.

Obsah

 Použitie podľa určenia	4	 Prací prostriedok	23
 Bezpečnostné pokyny	5	Správna voľba pracieho prostriedku	23
Deti/dalšie osoby/domáce zvieratá	5	Úspora energie a pracieho prostriedku	24
Inštalácia	6	 Predvoľby programov	24
Obsluha	8	Teplota	24
Čistenie/Údržba	9	Rpm (počet odstredivých otáčok)	25
 Ochrana životného prostredia	11	Odložený štart (Finished in)	25
Obal/Starý spotrebič	11	 Ďalšie programové nastavenia	26
Pokyny na úsporu	11	Speed/Eco	26
 Inštalácia a pripojenie	11	Voda plus	26
Rozsah dodávky	11	Ľahké žehlenie	26
Bezpečnostné pokyny	12	Predpranie	26
Plocha na inštaláciu	13	 Obsluha spotrebiča	26
Inštalácia na podstavec alebo drevený trámový strop	13	Príprava práčky	26
Inštalácia na podestu so zásuvkou	13	Zapnutie spotrebiča/výber programu	27
Zabudovanie spotrebiča do kuchynskej linky	13	Zmena ďalších programových nastavení	27
Odstránenie prepravných poistiek	13	Voľba dodatočných nastavení programu	27
Dĺžka hadíc a káblov	14	Vloženie bielizne do bubna	27
Prívod vody	15	Dávkovanie pracieho prostriedku a aviváže	28
Odtok vody	16	Spustenie programu	29
Vyrovnanie spotrebiča	16	Detská poistka	29
Elektrické pripojenie	17	Pridanie/odobratie bielizne	29
Pred prvým praním	17	Zmena programu	30
Preprava	18	Prerušenie programu	30
 Zoznámenie sa so spotrebičom	19	Koniec programu počas zastavenia plákania	30
Práčka	19	Koniec programu	30
Ovládací panel	20	Vybratie bielizne/Vypnutie spotrebiča	30
Displej	20	 Senzorika	31
 Bielizeň	22	Množstvomá automatika	31
Príprava bielizne	22	Kontrolný systém nevyváženosti	31
Triedenie bielizne	22		
Škrobenie	23		
Farbenie/Odfarbovanie	23		
Zmäčkovanie	23		

	Nastavenie spotrebiča	31
	Čistenie a údržba	32
	Plášť spotrebiča/ovládaci panel	32
	Prací bubon	32
	Odstraňovanie vodného kameňa	32
	Zásobník na prací prostriedok a jeho plášť	33
	Upchaté čerpadlo	34
	Upchatá odtoková hadica na sifóne	35
	Upchatý filter na prívide vody	35
	Čo robiť v prípade poruchy?	36
	Núdzové odblokovanie	36
	Pokyny na displeji	37
	Čo robiť v prípade poruchy?	38
	Zákaznícky servis	40
	Technické údaje	40
	Záruka AquaStop	41

Použitie podľa určenia

- Tento spotrebič je určený výhradne na použitie v domácnostiach a domácom prostredí.
- Tento spotrebič neinštalujte ani nepoužívajte v miestach, kde by mohol byť vystavený mrazu alebo ďalším nepriaznivým vonkajším podmienkam. Vzniká tu riziko poškodenia spotrebiča následkom zamrznutia zvyškovej vody. Zamrznutá hadica sa môže pretrhnúť/prasknúť.
- Tento spotrebič používajte výhradne na pranie v domácnosti na textilie vhodné na pranie v práčke a ručne prateľnú vlnu (pozrite na etikete textilie). Použitvanie spotrebiča na iné účely je zakázané.
- Tento spotrebič je vhodný na pripojenie k prívodu studenej vody a na používanie komerčne dostupných pracích prostriedkov a aviváží (ktoré sú vhodné na použitie v automatických práčkach).
- Tento spotrebič je určený na používanie do maximálnej výšky 4 000 metrov nad morom.

Pred uvedením spotrebiča do prevádzky:

Skontrolujte, či spotrebič nevykazuje viditeľné poškodenia. Poškodený spotrebič neuvádzajte do prevádzky. V prípade porúch informujte svojho odborného predajcu alebo náš zákaznícky servis.

Prečítajte si tento návod na použitie a inštaláciu a všetky ďalšie informácie dodané spolu so spotrebičom a postupujte podľa nich.

Podklady uchovajte na neskoršie použitie alebo pre ďalšieho vlastníka.

Bezpečnostné pokyny

Nasledujúce bezpečnostné pokyny a varovania slúžia na vašu ochranu pred zranením a poškodením majetku vo vašom okolí.

Pri inštalácii, údržbe, čistení a prevádzke spotrebiča postupujte bezpečne a so všetkou pozornosťou.

Deti/d'alšie osoby/domáce zvieratá

Varovanie **Smrteľné nebezpečenstvo!**

Deti a iné osoby, ktoré nie sú schopné odhadnúť riziká spojené s používaním spotrebiča, sa môžu dostať do života nebezpečných situácií alebo sa zraniť. Preto dbajte na nasledujúce:

- Deti staršie ako 8 rokov a osoby so zníženými fyzickými, sensorickými alebo mentálnymi schopnosťami alebo s nedostatkom vedomostí a skúseností na správne a bezpečné ovládanie spotrebiča smú spotrebič ovládať iba pod dohľadom alebo musia byť poučené o bezpečnom používaní spotrebiča, aby pochopili riziká, ktoré z použitia vyplývajú.

- Deti sa so spotrebičom nesmú hrať.
- Nedovoľte deťom, aby spotrebič bez dozoru čistili alebo inak udržiavali.
- Deti mladšie ako 3 roky a domáce zvieratá nepúšťajte k spotrebiču.
- Spotrebič nenechávajte bez dozoru, pokiaľ sú v jeho okolí deti alebo iné osoby, ktoré nedokážu odhadnúť príslušné riziká.

Varovanie **Smrteľné nebezpečenstvo!**

Deti sa môžu v spotrebiči zakliť a dostať sa tak do života nebezpečnej situácie.

- Spotrebič neumiestňujte za dvere, pretože môže spôsobiť zatarasenie dverí a môže tak celkom znemožniť ich otvorenie.
- Po doslúžení spotrebiča najprv odpojte napájací kábel zo zásuvky a až **potom** ho odrežte od spotrebiča a zničte poistku na dvierkach spotrebiča.

Varovanie **Nebezpečenstvo udusenía!**

Deti sa môžu pri hre do obalov /fólií zamotať alebo si ich pretiahnuť cez hlavu a udusiť sa. Uchovávajte obaly, fólie a súčasti balenia mimo dosahu detí.

⚠ Varovanie

Nebezpečenstvo otravy!

Pracie prostriedky a aviváže môžu v prípade požitia viesť k otrave. V prípade nechceného prehltnutia vyhľadajte lekársku pomoc. Pracie prostriedky a aviváže uchovávajte mimo dosahu detí.

⚠ Varovanie

Nebezpečenstvo popálenia!

Pri praní pri vysokých teplotách sa sklo dvierok zahrieva. Zaistite, aby sa deti nedotýkali horúcich dvierok spotrebiča.

⚠ Varovanie

Podráždenie očí/kože!

Kontakt s pracími prostriedkami a avivážami môže viesť k podráždeniu očí/kože. Pri kontakte s pracími prostriedkami/avivážami dôkladne vymyte oči, resp. kožu. Pracie prostriedky a aviváže uchovávajte mimo dosahu detí.

Inštalácia

⚠ Varovanie

Nebezpečenstvo úrazu elektrickým prúdom/ Nebezpečenstvo požiaru/ hmotnej škody a poškodenia spotrebiča!

Neodborná inštalácia spotrebiča je nebezpečná. Uistite sa, že:

- Sieťové napätie vo vašej zásuvke zodpovedá údaju o napätí na spotrebiči (štítok spotrebiča). Hodnoty pripojenia a požadovaná poistka sú uvedené na štítku spotrebiča.
- Spotrebič musí byť pripojený k striedavému napätiu cez zásuvku s ochranným kontaktom, ktorá bola správne nainštalovaná. Táto zásuvka musí byť vždy voľne prístupná.
- Sieťová zástrčka a zásuvka s ochranným kontaktom musia byť rovnakého typu a uzemňovací systém musí byť správne nainštalovaný.
- Káblová inštalácia musí mať adekvátny prierez.
- Sieťová zástrčka musí byť vždy voľne prístupná. V prípade, že to nie je možné tak, aby sa dodržali príslušné bezpečnostné predpisy, musí sa do elektroinštalácie natrvalo zabudovať vypínač (2-polohový) v súlade s elektroinštaláciami predpismi.
- V prípade použitia ochranného vodiča s ističom používajte iba taký, ktorý je označený značkou . Iba toto označenie je zárukou splnenia platných predpisov.

⚠ Varovanie

Nebezpečenstvo zásahu elektrickým prúdom/ Nebezpečenstvo požiaru/ vzniku hmotnej škody/ poškodenia spotrebiča!

Zmena alebo poškodenie prívodného kábla spotrebiča

môže viesť k zásahu elektrickým prúdom, skratu alebo požiaru vplyvom prehriatia. Prívodný kábel nesmie byť zauzlený, pritlačený ani upravený a nesmie sa dostať do kontaktu so zdrojmi tepla.

Varovanie

Nebezpečenstvo požiaru/ vzniku hmotnej škody/ poškodenia spotrebiča!

Používanie predlžovacích káblov alebo káblov s viacnásobnými zásuvkami môže spôsobiť požiar vplyvom prehriatia alebo skratu. Spotrebič pripojte priamo k uzemnenej a predpisovo nainštalovanej zásuvke. Nepoužívajte predlžovacie káble ani káble s viacnásobnými zásuvkami.

Varovanie

Nebezpečenstvo poranenia/ vzniku hmotnej škody/ poškodenia spotrebiča!

- Spotrebič môže za chodu vibrovať alebo sa môže posúvať a spôsobiť tak zranenie alebo hmotnú škodu. Umiestnite spotrebič na čistú rovnú a stabilnú plochu a pomocou vodováhy nastavte jeho skrutkovacie nožičky tak, aby bol spotrebič v rovnováhe.

- Pri zdvíhaní alebo uchopení spotrebiča za vyčnievajúce časti (napr. dvierka spotrebiča) môže dôjsť k ich zlomeniu, čo by mohlo spôsobiť zranenie. Pri presúvaní spotrebiča ho neuchopujte za vyčnievajúce časti.

Varovanie

Nebezpečenstvo poranenia!

- Zdvíhaním spotrebiča sa môžete z dôvodu jeho vysokej hmotnosti zraniť. Spotrebič nezdvíhajte sami.
- Môžete si poraniť ruky o ostré rohy spotrebiča. Spotrebič neuchopujte za ostré hrany a používajte ochranné rukavice.
- Neodborným položením hadíc a prívodného kábla vzniká nebezpečenstvo zakopnutia a poranenia. Umiestnite káble a hadice tak, aby nevznikalo nebezpečenstvo zakopnutia.

Pozor!

Hmotné škody

a poškodenie spotrebiča

- Pokiaľ je tlak vody príliš vysoký alebo príliš nízky, spotrebič nemusí správne fungovať a môže dôjsť k poškodeniu spotrebiča alebo k hmotnej škode. Skontrolujte, či je tlak vody v sieti minimálne 100 kPa (1 bar) a maximálne 1 000 kPa (10 bar).

- Úprava alebo poškodenie hadíc na vodu môže viesť k hmotným škodám alebo poškodeniu spotrebiča. Hadica na vodu sa nesmie priškripnúť, prelomiť, zameniť alebo prerezať.
- Použitie neoriginálnych hadíc na pripojenie na zásobovanie vodou môže viesť k hmotným škodám alebo poškodeniu spotrebiča. Používajte iba hadice dodané spolu so spotrebičom alebo originálne náhradné hadice.
- Spotrebič je kvôli preprave zaistený prepravnými poistkami. Neodstráňené prepravné poistky môžu spotrebič počas prevádzky poškodiť. Pred prvým použitím bezpodmienečne celkom odstráňte všetky prepravné poistky. Poistky uchovajte. Pred každou prepravou poistky znovu namontujte, aby ste zabránili škodám spôsobeným prepravou.

Obsluha

Varovanie **Nebezpečenstvo explózie a požiaru!**

Bielizeň, ktorá bola vopred ošetrovaná čistiacimi prostriedkami obsahujúcimi rozpúšťadlá, napr. odstraňovač škvŕn/technický benzín, môže spôsobiť v bubne explóziu. Bielizeň pred vložením do práčky dôkladne prepláchnite vodou.

Varovanie **Nebezpečenstvo otravy!**

Vplyvom čistiacich prostriedkov obsahujúcich rozpúšťadlá, napr. technický benzín, môžu vzniknúť jedovaté pary. Nepoužívajte čistiace prostriedky obsahujúce rozpúšťadlá.

Varovanie **Nebezpečenstvo poranenia!**

- Pri opieraní sa o dvierka/sadaní na otvorené dvierka sa môže spotrebič prevrhnúť a spôsobiť poranenie. Neopierajte sa o otvorené dvierka spotrebiča.
- Pri stúpaní na spotrebič sa môže horná doska zlomiť a spôsobiť poranenie. Nestúpajte na spotrebič.
- Pri siahaní do otáčajúceho sa bubna môže dôjsť k poraneniu rúk. Počkajte, kým sa bubon neprestane otáčať.

⚠ Varovanie**Nebezpečenstvo oparenia!**

Pri praní pri vysokých teplotách môže pri styku s horúcim pracím roztokom dôjsť k opareniu, (napr. pri odčerpávaní horúceho pracieho roztoku do umývadla). Nesiahajte do horúceho pracieho roztoku.

⚠ Varovanie**Podráždenie očí a kože!**

Pri otváraní zásobníka na prací prostriedok počas prevádzky môže prací prostriedok/aviváž vystrieknuť. Pri kontakte s pracími prostriedkami/avivážami dôkladne vymyte oči, príp. kožu. Pri neúmyselnom prehltnutí vyhľadajte lekársku pomoc.

Pozor!**Hmotné škody a poškodenie spotrebiča**

- Prekračovanie maximálneho množstva náplne nepriaznivo ovplyvňuje fungovanie spotrebiča alebo vedie k hmotným škodám alebo poškodeniu spotrebiča. Neprekračujte maximálne množstvo náplne suchou bielizňou. Riad'te sa údajmi o maximálnom množstve náplne jednotlivých programov.
→ Doplnkový list k návodu na použitie a inštaláciu.
- Chybné dávkovanie pracích a čistiacich prostriedkov môže viesť k hmotným škodám a poškodeniu spotrebiča. Pracie prostriedky/aviváže/čistiace prostriedky/zmäkčovadlá používajte podľa pokynov výrobcu.

Čistenie/Údržba**⚠ Varovanie****Smrteľné nebezpečenstvo!**

Spotrebič je poháňaný elektrickým prúdom. Pri kontakte s časťami pod napätím vzniká nebezpečenstvo úrazu elektrickým prúdom. Preto sa riad'te nasledujúcim:

- Vypnite spotrebič. Odpojte spotrebič od siete (vytiahnite sieťovú zástrčku).
- Nikdy nesiahajte na sieťovú zástrčku mokrými rukami.
- Pri vyťahovaní zástrčky zo zásuvky vždy ťahajte za zástrčku a nie za sieťový kábel, v opačnom prípade môže dôjsť k poškodeniu sieťového kábla.
- Spotrebič a jeho vlastnosti nie je možné technicky zmeniť.
- Opravy a zásahy alebo výmenu sieťového vedenia (pokiaľ je nutná) môže vykonávať iba zákaznícky servis alebo technik.
- Náhradný prívodný kábel je možné zakúpiť v zákazníckom servise.

⚠ Varovanie

Nebezpečenstvo otravy!

Vplyvom čistiacich prostriedkov obsahujúcich rozpúšťadlá, napr. technický benzín, môžu vznikajú jedovaté pary. Nepoužívajte čistiace prostriedky obsahujúce rozpúšťadlá.

⚠ Varovanie

Nebezpečenstvo úrazu elektrickým prúdom/ hmotnej škody/ poškodenia spotrebiča!

Vnikajúca vlhkosť môže spôsobiť skrat. Na čistenie svojho spotrebiča nepoužívajte vysokotlakové čističe ani parné čističe, hadicu ani striekaciu pištoľ.

⚠ Varovanie

Nebezpečenstvo poranenia/ hmotnej škody/ poškodenia spotrebiča!

Používanie neoriginálnych náhradných dielov a príslušenstva je nebezpečné a môže viesť k poraneniu a hmotným škodám alebo poškodeniu spotrebiča. Z bezpečnostných dôvodov používajte iba originálne náhradné diely a príslušenstvo.

Pozor!

Hmotné škody a poškodenie spotrebiča

Čistiace prostriedky a prostriedky určené na ošetrovanie pred praním (napr. odstraňovače škvŕn, predpieracie spreje) môžu spotrebič poškodiť pri styku s jeho povrchom. Preto prijmite tieto opatrenia:

- Nedovoľte, aby sa tieto prostriedky dostali do kontaktu s povrchom spotrebiča.
- Spotrebič čistite iba vodou a mäkkou vlhkou handričkou.
- Ihneď odstráňte všetky zvyšky pracích prostriedkov a sprejov.

Ochrana životného prostredia

Obal/Starý spotrebič

Obal zlikvidujte ekologicky. Tento spotrebič je označený v súlade s európskou smernicou 2012/19/EU o použitých elektrických a elektronických zariadeniach (waste electrical and electronic equipment – WEEE). Smernica udáva rámec na odber a recykláciu starých spotrebičov platný v celej EÚ.

Pokyny na úsporu

- Využite maximálne množstvo bielizne daného programu. Prehľad programov → Príloha k návodu na obsluhu a inštaláciu.
- Bežne znečistenú bielizeň perte bez predprania.
- Pri mierne alebo normálne znečistenej bielizni je možné ušetriť energiu a prácie prostriedky. → *Strana 23*
- Voliteľné teploty sa vzťahujú k značkám na textíliách. Teploty použité v práčke sa od týchto môžu odlišovať, aby sa zaistila optimálna kombinácia úspory energie a výsledku prania.

- Z dôvodu úspory energie sa spotrebič prepne do režimu úspory energie. Po niekoľkých minútach podsvietenie displeja zhasne a začne blikať tlačidlo . → "*Displej*" na strane 20
- Ak je bielizeň následne potrebné usušiť v sušičke, zvolte rýchlosť odstreďovania podľa pokynov výrobcu sušičky.

Inštalácia a pripojenie

Rozsah dodávky

Upozornenie

- Skontrolujte spotrebič, či nemá prepravné poškodenia. Nikdy neuvádzajte poškodený spotrebič do prevádzky. Pri reklamáciách sa obráťte na predajcu, u ktorého ste si zakúpili spotrebič alebo na náš zákaznícky servis.
- V bubne sa môže vyskytovať vlhkosť z dôvodu záverečného testovania.

Obsah bubna a hadice dodávané so spotrebičom sa líšia v závislosti od modelu.

Štandardný

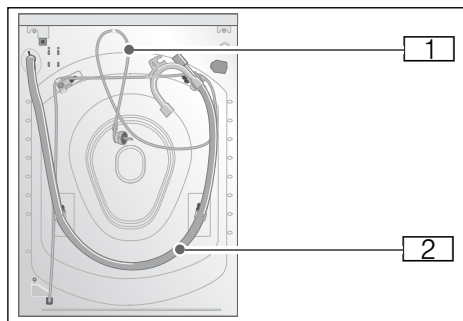

■ AquaSecure

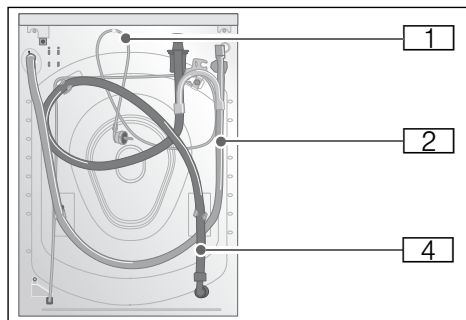

■ AquaStop

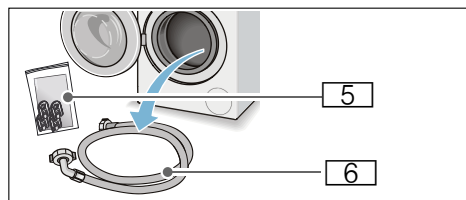
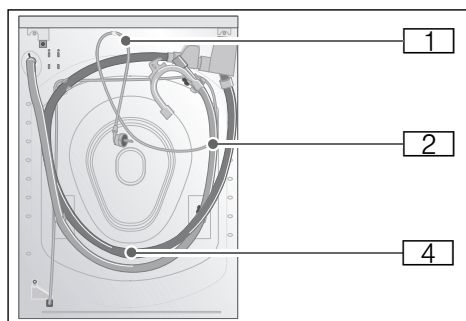

- 1 Sieťový kábel
- 2 Odtoková hadica s kolenom
- 3 Prívodná hadica vody na modeloch AquaSecure
- 4 Prívodná hadica vody na modeloch AquaStop

- 5 Dokumentácia:
 - Návod na použitie a montážny návod
 - Kryty na otvory po odstránení prepravnych blokovacích prvkov
 - Odmerka* pre tekutý prací prostriedok
 - Adaptér s tesniacou podložkou od 21 mm = 1/2" do 26,4 mm = 3/4" *
 - 6 Hadica na prívod vody pre štandardný model
- * v závislosti od modelu

Navyše je pri pripojení odtokovej hadice vody k sifónu potrebná hadicová spona $\varnothing 24 - 40$ mm (špecializované predajne).

Potrebné náradie

- Vodováha na vyvázenie
- Kľúč:
 - OK 13 na vyskrutkovanie prepravnych poistiek
 - s otvorom kľúča 17 na nastavenie nožičiek spotrebiča

Bezpečnostné pokyny

⚠ Varovanie

Nebezpečenstvo poranenia!

- Práčka má vysokú hmotnosť. Pri zdvíhaní/preprave práčky buďte opatrní. Používajte ochranné rukavice.
- Pri zdvíhaní práčky za vyčnievajúce súčasti (napr. dvierka) sa môžu súčasti zlomiť a spôsobiť poranenie. Práčku nikdy nezdvíhajte za vyčnievajúce diely.

- Neodborným uložením hadice a káblov vzniká nebezpečenstvo zakopnutia a nebezpečenstvo poranenia. Hadice a káble uložte tak, aby nevznikalo nebezpečenstvo zakopnutia.

Pozor!**Poškodenie spotrebiča**

Zamrznuté hadice sa môžu pretrhnúť/prasknúť. Tento spotrebič neinštalujte na miestach, kde by mohol byť vystavený mrazu a/alebo vonku.

Pozor!**Poškodenie vodou**

Prípojka hadice na prívod a odvod vody je pod veľkým tlakom vody. Aby sa zabránilo unikaniu vody, bezpodmienečne dbajte na pokyny v tejto kapitole!

Upozornenie

- Popri bezpečnostných informáciách uvedených tu môže mať miestny dodávateľ vody a elektriny špeciálne požiadavky.
- V prípade pochybností zaistíte odborné pripojenie spotrebiča technikom.

Plocha na inštaláciu

Upozornenie: Stabilita je dôležitá, aby sa práčka nepohybovala!

- Plocha na inštaláciu musí byť pevná a rovná.
- Nevhodné sú mäkké podlahy a podlahové krytiny.

Inštalácia na podstavec alebo na podlahu nad dreveným trámovým stropom**Pozor!****Poškodenie spotrebiča**

Práčka sa môže pri odstreďovaní pohybovať a z podstavca spadnúť/prevrátiť sa. Bezpodmienečne zaistíte nožičky spotrebiča upevňovacími konzolami.

Objednávacie č.

WMZ 2200, WX 975600, Z 7080X0

Upozornenie: V prípade inštalácie práčky na trámovej podlahe:

- Inštalácia pokiaľ možno do rohu.
- A na vodeodolnej doske (s hrúbkou min. 30 mm), ktorá je pevne priskrutkovaná k podlahe.

Inštalácia na podstavec so zásuvkou

Podstavec – obj. č.: WMZ 20490, WZ 20490, WZ 20520

Zabudovanie spotrebiča do kuchynskej linky**⚠ Varovanie****Ohrozenie života!**

Pri kontakte so súčastami pod napätím hrozí nebezpečenstvo úrazu elektrickým prúdom. Neodstraňujte kryciu dosku spotrebiča.

Upozornenie

- Potrebná šírka výklenku 60 cm.
- Postavte práčku iba pod priebežnú pracovnú dosku, ktorá je pevne spojená so susednými skrinkami.

Odstránenie prepravných poistiek**Pozor!****Poškodenie spotrebiča**

- Spotrebič je kvôli preprave zaistený prepravnými poistkami. Neodstránené prepravné poistky môžu spotrebič, napr. bubon, počas prevádzky poškodiť. Pred prvým použitím bezpodmienečne celkom odstráňte všetky 4 prepravné poistky. Poistky uschovajte.
- Pre zabránenie škôd pri preprave namontujte poistky pred prepravou bezpodmienečne späť.

* V závislosti od modelu

sk Inštalácia a pripojenie

Upozornenie:

Skrutky a objímky uschovajte zoskrutkované.

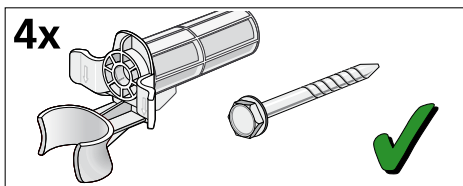

1. Vyberte hadice z držiakov.

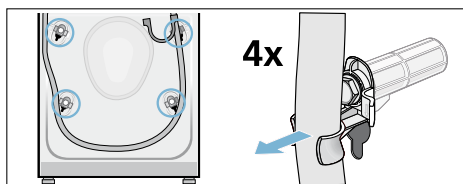

2. Všetky 4 skrutky prepravných poistiek uvoľnite a odstráňte. Odstráňte puzdrá. Vyberte pritom z držiakov sieťový kábel.

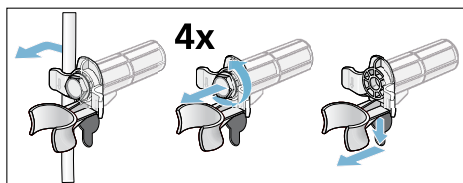

3. Nasad'te krytky. Upevnite kryty na mieste zatlačením na príchytky.

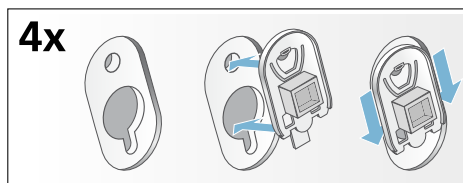

Dĺžky hadíc a káblov

■ Pripojenie vľavo

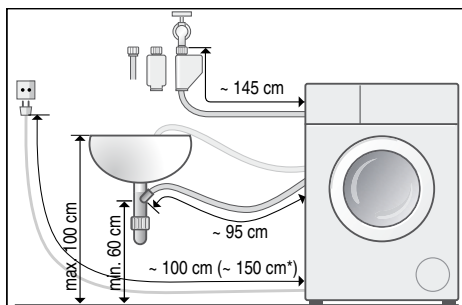

■ Pripojenie vpravo

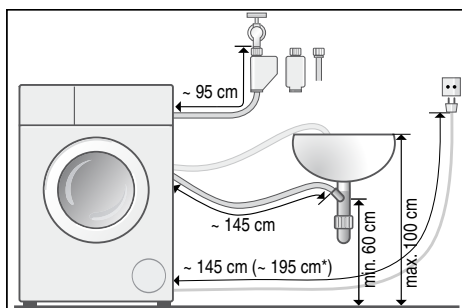

* V závislosti na modele

Tip: V špecializovanej predajni alebo v zákazníckom servise možno zakúpiť:

- Predĺženie pre hadicu AquaStop, príp. prírodnú hadicu studenej vody (cca 2,50 m); obj. číslo WM Z2380, WZ 10130, Z 7070X0
- dlhšiu prírodnú hadicu (cca 2,20 m) pre model Standard: číslo dielu pre zákaznícky servis: 00353925

Prívod vody

Varovanie

Nebezpečenstvo úrazu elektrickým prúdom!

AquaStop obsahuje elektrický ventil. Hrozí úraz elektrickým prúdom pri ponorení bezpečnostného ventilu AquaStop do vody. Neponárajte bezpečnostný ventil do vody.

Upozornenia

- Prevádzkujte práčku so studenou pitnou vodou pri pripojení studenej vody.
- Nepripájajte spotrebič k batérii beztlakového bojlera.
- Používajte iba prívodnú hadicu, ktorá je súčasťou dodávky, alebo hadicu zakúpenú v autorizovanej predajni, nie použitú hadicu.
- Prívodnú hadicu nezamotávajú ani nestláčajte.
- Prívodnú hadicu neupravujte (Neskracujte, neorezávajújte), inak už nemusí byť zaručená jej pevnosť.
- Skrutkové pripojenia dotahujte iba ručne. Ak sú skrutkové pripojenia dotiahnuté príliš pevne pomocou náradia (kliešte), môžu sa závitky poškodiť.
- Pri pripájaní k prívodu vody 21 mm = 1/2" najskôr pripojte adaptér * s tesniacou podložkou od 21 mm = 1/2" do 26,4 mm = 3/4".

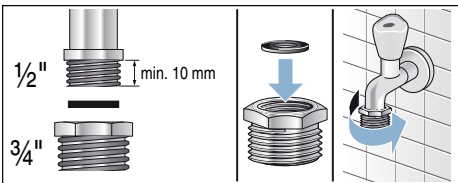

Keď je prívod vody otvorený, prietok vody je minimálne 8 l/min.

Ak je tlak vody vyšší, musí byť nainštalovaný redukčný ventil.

Pripojenie

Pripojte prívodnú hadicu k prívodu vody (3/4" = 26,4 mm) a k spotrebiču (nie je nutné pre modely so systémom AquaStop, pretože je trvalo inštalovaný):

■ Model: Štandardný

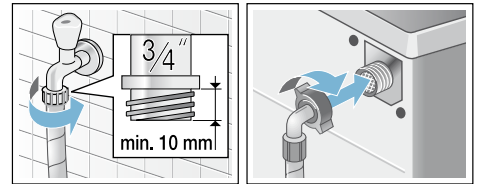

■ Model: AquaSecure

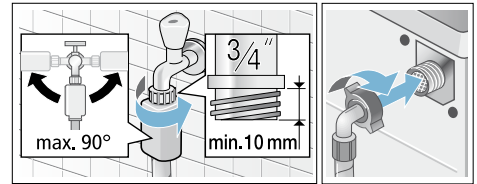

■ Model: AquaStop

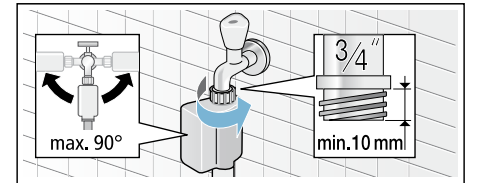

Upozornenie: Opatrne otvorte prívod vody a skontrolujte tesnosť prípojok. Na skrutkový spoj pôsobí tlak vodovodného potrubia.

Optimálny tlak vody vo vodovodnej sieti

Minimálne 100 kPa (1 bar)

Maximálne 1 000 kPa (10 bar)

* dodaný v závislosti od modelu

Odtok vody

Pozor!

Poškodenie vodou

Pokiaľ odtoková hadica vykĺzne z umývadla alebo zo spoja vplyvom veľkého tlaku vody počas vypúšťania, môže vytekajúca voda spôsobiť škody. Zaisťte odtokovú hadicu, aby nemohla vykĺznuť.

Upozornenie:

- Odtokovú hadicu nelámte a nerozťahujte do dĺžky.
- Výškový rozdiel medzi inštaláčnou plochou a výpusťou: min. 60 cm, max. 100 cm.

Odtokovú hadicu môžete viesť nasledujúcimi spôsobmi:

■ Odtok do umývadla

⚠ Varovanie

Nebezpečenstvo oparenia!

Pri praní s vysokými teplotami môže dôjsť pri kontakte s horúcim pracím roztokom, napr. pri odčerpaní horúceho pracieho roztoku do umývadla, k obareniu. Nesiahajte do horúceho pracieho roztoku.

Pozor!

Poškodenie spotrebiča / poškodenie textílií

Keď je koniec odtokovej hadice ponorený do odčerpanej vody, môže sa voda späť nasat' do spotrebiča a poškodiť spotrebič/textílie. Dbajte na to, aby :

- uzatváracia zátka nezakrývala odtok umývadla.
- sa koniec odtokovej hadice vody neponoril do odčerpanej vody.
- voda dostatočne rýchlo odtekala.

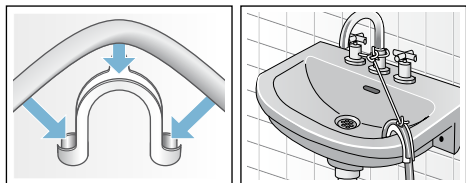

■ Odtok do sifónu

Zaisťte miesto pripojenia pomocou hadicovej spony, Ø 24-40 mm (špecializované predajne).

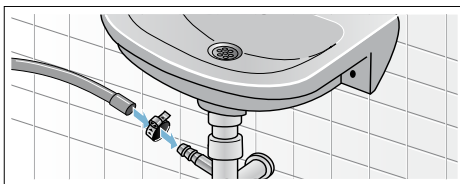

Vyrovnanie

Vyrovňajte spotrebič pomocou vodováhy.

Nesprávne vyrovnanie spotrebičov môže mať za následok veľkú hlučnosť, vibrácie a pohybovanie práčky.

1. Pomocou kľúča na skrutky povoľte v smere pohybu hodinových ručičiek poistné matice.
2. Skontrolujte pomocou vodováhy vyváženie práčky, prípadne ho skorigujte. Zmeňte výšku otáčaním nožičky spotrebiča. Všetky štyri nožičky spotrebiča musia stáť pevne na podlahe.
3. Poistnú maticu pevne dotiahnite proti skriní spotrebiča. Pridržiavajte pritom nožičku spotrebiča a neprestavte jej výšku. Poistné matice všetkých štyroch nožičiek spotrebiča musia byť pevne priskrutkované proti plášti!

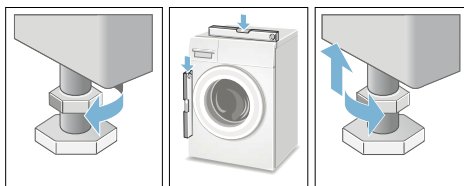

Elektrické pripojenie

Varovanie

Smrteľné nebezpečenstvo!

Pri kontakte s časťami pod napätím vzniká nebezpečenstvo úrazu elektrickým prúdom.

- Nikdy nesiahajte na sieťovú zástrčku mokrými rukami.
- Ťahajte za sieťovú zástrčku a nikdy nie za kábel, pretože kábel by sa mohol poškodiť.
- Zástrčku nikdy nevyťahujte počas prevádzky.

Riadte sa nasledujúcimi pokynmi a zaistite, že:

Upozornenie

- Sieťové napätie a údaj o napätí na práčke (štítok spotrebiča) si zodpovedajú. Príkon a požadované poistkové istenie sú uvedené na štítku spotrebiča.
- Práčka je pripojená výhradne k prívodu striedavého prúdu pomocou predpisovo nainštalovanej zásuvky s ochranným kontaktom.
- Sieťová zástrčka a zásuvka si zodpovedajú.
- Priezer kábla je dostatočný.
- Uzemňovací systém je predpisovo nainštalovaný.
- Výmena kábla (ak je to nutné) je vykonaná iba odborníkom. Náhradný kábel je možné zakúpiť v zákazníckom servise.
- Nie sú použité viacnásobné zásuvky a predlžovacie káble.
- V prípade použitia ochranného vodiča s ističom používajte iba taký, ktorý je označený značkou . Iba táto značka zaručuje splnenie platných predpisov.
- Sieťová zástrčka je kedykoľvek dostupná.

- Sieťový kábel nie je zalomený, stlačený, zmenený alebo preseknutý.
- Sieťový kábel neprichádza do styku s tepelnými zdrojmi.

Pred prvým praním

Pred opustením nášho výrobného závodu bola práčka dôkladne preskúšaná. Na odstránenie možných zvyškov testovacej vody perte prvýkrát **bez** bielizne.

Upozornenie: Práčka musí byť **odborne nainštalovaná a pripojená.**

→ *Strana 11*

1. Skontrolujte práčku.
 - Upozornenie:** Nikdy nepoužívajte poškodený spotrebič. Informujte zákaznícky servis.
2. Odstráňte ochrannú fóliu z pracovnej plochy.
3. Zastrčte sieťovú zástrčku.
4. Otvorte prívod vody.
5. Zatvorte dvierka, nekladajte bielizeň.
6. V závislosti od modelu nastavte program **čistenie bubna alebo bavlna 90 °C**.
7. Otvorte zásobník na pracie prostriedky.
8. Naplňte do komory **II** cca 1 liter vody.
9. Do komory **II** nasypťe univerzálny prací prostriedok.

- Upozornenie:** Aby sa zabránilo tvorbe peny, použite iba polovicu odporúčaného množstva pracieho prostriedku. Nepoužívajte prací prostriedok na vlnu ani prací prostriedok na jemnú bielizeň.
10. Zásobník na pracie prostriedky zatvorte.
 11. Stlačte tlačidlo .
 12. Po ukončení programu vypnite spotrebič.

Práčka je teraz pripravená na prevádzku.

* v závislosti od modelu

Preprava

napr. pri sťahovaní

Prípravné práce:

1. Zavrite prívod vody.
2. Znížte tlak vody v prívodnej hadici.
Údržba – filter v prívode vody.
→ *Strana 35*
3. Vypustite zvyšný prací roztok.
Údržba – upchaté čerpadlo
→ *Strana 34*
4. Odpojte práčku od elektrickej siete.
5. Odmontujte hadice.

Montáž prepravných poistiek:

1. Snímte kryty a uschovajte ich.
Použite skrutkovač.

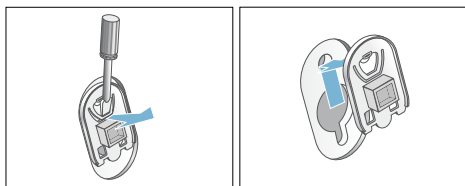

2. Nasadte všetky 4 objímky. Kábel sa môže na držiaku priškripnúť. Nasadte a pevne utiahnite skrutky.

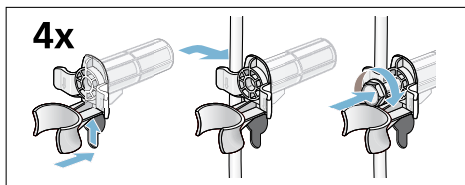

Pred opätovným uvedením do prevádzky:

Upozornenie

- **Bezpodmienečne** odstráňte prepravné poistky!
→ *"Odstránenie prepravných poistiek" na strane 13*
- Nalejte do komory **II** cca 1 liter vody, zvolte program **odčerpanie** a spustite ho. Tak zabránite odtokaniu nepoužitého pracieho prostriedku do odtoku pri nasledujúcom praní.

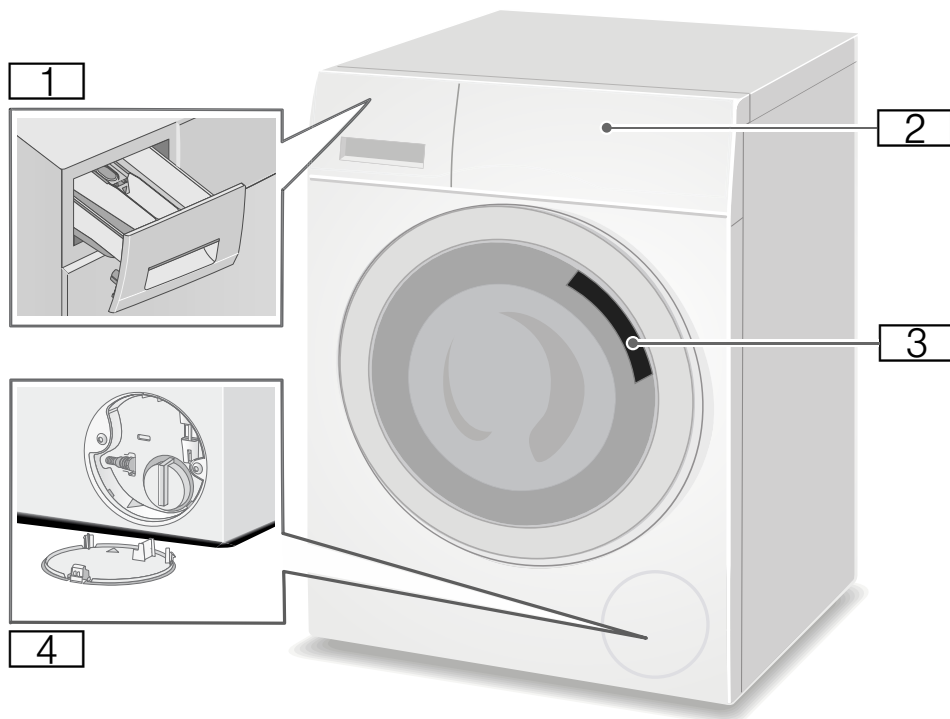
 **Zoznámenie sa so spotrebičom****Práčka**

- 1** Zásobník na prací prostriedok
- 2** Ovládací panel / displej
- 3** Dvierka s madlom
- 4** Krytka pre údržbu

Ovládací panel

Ovládací panel sa líši v závislosti od modelu



1 Programy → Príloha k návodu na použitie a inštaláciu.

2 Volič programov:









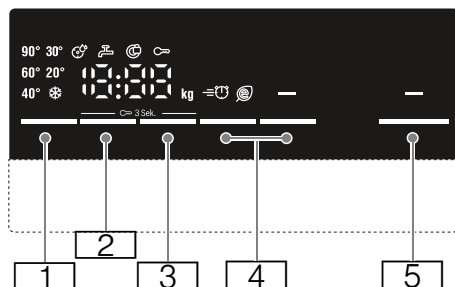
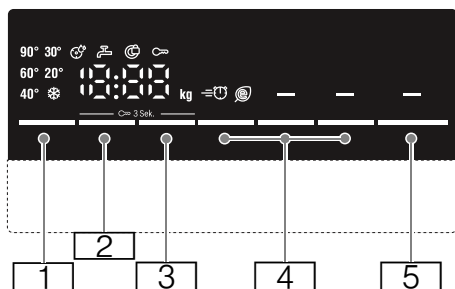

3 Displej pre nastavenia a informácie

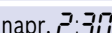
Displej

Upozornenie: V tabuľke nájdete možnosti nastavenia a informácie o zvolenom programe.

V závislosti od modelu











Tlačí- dlá	Displej/ ukazovateľ	Popis
1		Dá sa voliť teplota V °C; * = studená
2		Dá sa voliť rýchlosť odstreďovania V ot/min; 0 = bez odstreďovania, len odčerpanie - - = stop plákania
3		Doba trvania Doba trvania programu v závislosti od zvoleného programu v h:min (Hodiny: minúty)
		Koniec programu („Odložený štart“) za...hod
4		Ďalšie programové nastavenia: → <i>Strana 26</i>
		Speed Eco
		L'ahké žehlenie*
		Predpieranie*
		Voda plus
5		Tlačidlo na spustenie, prerušenie (napr. pridanie bielizne) a prerušenie programu

* v závislosti od modelu

** v závislosti od zvoleného programu, nastavení a modelu

Ďalšie upozornenia na displeji

Displej/ ukazovateľ	Popis
	Odporúčaná náplň bielizne
	Pribeh programu:
	Koniec programu
	Koniec programu pri stop plákania
	Dvierka práčky → "Pridanie/odobratie bielizne" na strane 29 → "Čo robiť v prípade poruchy?" na strane 36
	Prívod vody: → "Čo robiť v prípade poruchy?" na strane 36
	Detská poistka → "Detská poistka" na strane 29 → "Čo robiť v prípade poruchy?" na strane 36
	Ukazovateľ programu čistenie bubna* → "Informácie na displeji" na strane 37 → "Nastavenia spotrebiča" na strane 31
	Chybové hlásenie → "Informácie na displeji" na strane 37
	Nastavenie signálov → "Nastavenia spotrebiča" na strane 31

* v závislosti od modelu

** v závislosti od zvoleného programu, nastavení a modelu

Upozornenie: Režim úspory energie

Z dôvodu úspory energie sa spotrebič prepne do režimu úspory energie.

Po niekoľkých minútach podsvietenie displeja zhasne a začne blikať tlačidlo . Ak chcete aktivovať podsvietenie, stlačte ľubovoľné tlačidlo. Režim úspory energie sa neaktivuje ak je spustený niektorý program.



Bielizeň

Príprava bielizne

Pozor!

Poškodenie spotrebiča/škody na textile

Cudzie telesá (napr. mince, kancelárske sponky, ihly, klince) môžu poškodiť bielizeň alebo súčasti práčky. Pri príprave bielizne preto dbajte na nasledujúce pokyny:

- Vyprázdňte vrecká.

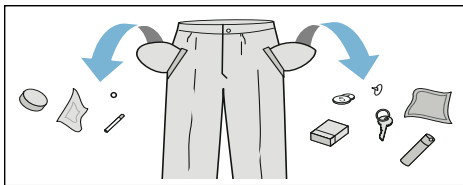

- Dajte pozor na kovy (kancelárske sponky a pod.) a odstráňte ich.
- Chýlostivú bielizeň (pančuchy, podprsenky a pod.) perte v sieťke/vo vrecúšku.

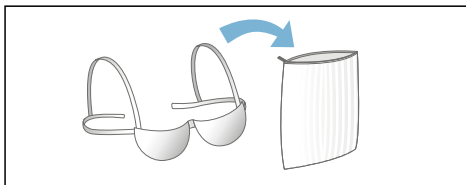

- Zo záclon zložte háčiky a očká, alebo záclony umiestnite do vaku na bielizeň.
- Zatvorte všetky zipsy, zapnite všetky gombíky.
- Odstráňte kefou piesok z vreciek a golierov.

Triedenie bielizne

Roztriedte bielizeň podľa pokynov pre starostlivosť a údajov výrobcu na etiketách podľa:

- Druhu tkaniny/vláknna
- Farby

Upozornenie: Bielizeň sa môže zafarbiť alebo nemusí byť správne čistá. Bielu a farebnú bielizeň perte oddelene. Novú farebnú bielizeň perte prvýkrát oddelene.





- Znečistenie
Bielizeň s rovnakým stupňom znečistenia perte spoločne. Príklady stupňa znečistenia:
→ "Úspora energie a pracieho prostriedku" na strane 24
- **ľahké:** nepredprať, prípadne zvoliť nastavenie **speed**
- **bežné**
- **silné:** plniť menším množstvom bielizne, zvoliť program s predpraním
- **škrvny:** Škrvny vopred odstráňte/predperte, pokiaľ sú ešte čerstvé. Bielizeň najprv pretrite v mydlovej vode/nedrhnite. Bielizeň potom vyperte na zodpovedajúcom programe. Odolné/zaschnuté škrvny je možné niekedy odstrániť viacnásobným praním.

Symbols na etiketách

Upozornenie: Číslice v symboloch poukazujú na maximálnu použiteľnú teplotu prania.



Vhodné na normálny prací proces;
napr. program bavlna

-  Je nutný šetrný prací proces; napr. program ľahké žehlenie
-  Je nutný obzvlášť šetrný prací proces, napr. program jemné/hodváb
-  Vhodné na ručné pranie; napr. program vlna 
-  Bielizeň neperte v práčke.

Škrobenie

Upozornenie: Bielizeň by sa nemala ošetrovať zmäkčovadlom.



Škrobenie s použitím tekutého škrobu je možné najmä pri programoch **plákanie** a **bavlna**. Škrob dávajte podľa údajov výrobcu do komory  (príp. predtým vyčistite).

Farbenie/odfarbovanie

Farbivo by malo byť použité len v bežnom domácom množstve. Soľ môže poškodiť ušľachtilú oceľ. Vždy postupujte podľa pokynov výrobcu farbiva.

Bielizeň **neodfarbujte** v práčke!

Zmäčkovanie

1. Do komory **II** naplňte namáčací prostriedok podľa údajov výrobcu.
2. Zvoľte požadovaný program.
3. Stlačte tlačidlo  pre spustenie programu.
4. Po cca 10 minútach zvoľte tlačidlo  na zastavenie programu.
5. Po želanom čase namáčania stlačte znova tlačidlo  ak sa má pokračovať alebo sa má program zmeniť.

Upozornenie

- Vkladajte bielizeň rovnakej farby.
- Nie je nutný žiadny ďalší prací prostriedok, zmäkčovací roztok sa použije na pranie.



Prací prostriedok

Správna voľba pracieho prostriedku

Pre správnu voľbu pracieho prostriedku, teploty a zaobchádzanie s bielizňou je zásadný štítok s pokynmi na údržbu. → pozrite www.sartex.ch

Na www.cleanright.eu nájdete mnoho ďalších informácií o pracích, ošetrojúcich a čistiacich prípravkoch na domáce použitie.

- **Štandardný prací prostriedok s optickým zjasňovačom**
Vhodné na bielu bielizeň odolnú proti vyváraníu z ľanu alebo bavlny. Program: bavlna/studený – max. 90 °C
- **Prostriedok na farebnú bielizeň bez bielidiel a optických zjasňovačov**
Vhodné na farebnú bielizeň z ľanu alebo bavlny. Program: bavlna/studený – max. 60°C
- **Prostriedok na farebnú/jemnú bielizeň bez optických zjasňovačov**
Vhodné na farebnú bielizeň z ľahko udržiavateľných vlákien, syntetiky. Program: ľahko udržiavateľné/studený – max. 60 °C
- **Prostriedok na jemnú bielizeň**
Vhodné na chústovité jemné textilie, hodváb alebo viskózu. Program: jemné/hodváb/studený – max. 40 °C
- **Prací prostriedok na vlnu**
Vhodné na vlnu. Program: vlna/studený – max. 40 °C

Úspora energie a pracieho prostriedku

Pri ľahko a normálne znečistenej bielizni môžete šetriť energiu a prací prostriedok (znížením teploty prania):

Úspora	
<p>Znížená teplota a množstvo pracieho prostriedku na odporúčané dávkovanie</p> 	<p>ľahké</p> <p>Znečistenie ani škvŕny nie sú rozoznateľné. Oblečenie, ktoré sa iba musí zbaviť telesného pachu, napr.</p> <ul style="list-style-type: none"> ■ Ľahké letné/športové oblečenie (nosené niekoľko hodín) ■ Tričká, košeľe, blúzy (nosené max. 1 deň) ■ Oblečky a uteráky pre hostí (používané 1 deň)
	<p>bežné znečistenie viditeľné a/alebo je rozoznateľných niekoľko slabých škvŕn, napr.:</p> <ul style="list-style-type: none"> ■ Tričká, košeľe, blúzy (prepotené, viackrát nosené) ■ Uteráky, oblečky (používané max. 1 týždeň)
	<p>silné</p> <p>Znečistenie a/alebo škvŕny zreteľne viditeľné, napr. utierky na riad, detské oblečenie, pracovné oblečenie.</p>
<p>Teplota podľa štítku a množstvo pracieho prostriedku podľa odporúčaného dávkovania na silné znečistenie.</p>	

Upozornenie: Pri dávkovaní všetkých prací/ošetrovacích a čistiacich prostriedkov sa bezpodmienečne riadte upozoreniami a pokynmi výrobcu. → "Dávkovanie pracieho prostriedku a aviváže" na strane 28

P+ Predvoľby programov

Predvolené nastavenie všetkých programov je prevedené z výrobného závodu a je zobrazené na displeji po voľbe programu.

Predvoľby programov môžete zmeniť. Na to zvolíte zodpovedajúce tlačidlo toľkokrát, kým sa na displeji nezobrazí požadovaná hodnota.

Upozornenie: Pri dlhšom stlačení tlačidla bežia hodnoty nastavenia automaticky až po konečnú hodnotu. Potom zvolíte tlačidlo ešte raz a môžete znovu zmeniť nastavené hodnoty.

Dostupné nastavenia sa budú líšiť v závislosti od modelu.

Prehľad všetkých možných nastavení programu nájdete v prílohe k návodu na použitie a inštaláciu.

Teplota

(°C, Temp. °C)

V závislosti na aktuálnej fáze programu môžete zmeniť nastavenú teplotu pred zahájením a na začiatku programu.

Upozornenie

- Maximálna teplota, ktorú je možné nastaviť, závisí od zvoleného programu.
- Zostávajúci čas sa môže zvýšiť alebo znížiť v závislosti na zmenených hodnotách teploty.

Rpm (Počet odstredivých otáčok) (Ⓢ, ot./min)

Pred a počas programu môžete v závislosti od štádia programu meniť počet otáčok (v ot./min.).

Nastavenie : Voda z plákania je vypustená, ale nie je vykonané odstredenie. Bielizeň zostáva vlhká vnútri bubna, napr. pre položky, ktoré by sa nemali odstreďovať.

Nastavenie - - -: (Zastavené plákanie) = bez záverečného odstreďovania. Bielizeň zostane po poslednom plákaní ležať vo vode.

Môžete zvoliť „Zastavené plákanie“, aby sa zabránilo pokrčeniu, ak bielizeň nebude z práčky vybratá ihneď po ukončení programu.

→ "Koniec programu počas zastavenia plákania" na strane 30

Upozornenie: Maximálny nastaviteľný počet otáčok závisí od zvoleného programu a modelu.

Odložený štart

(🕒 Finished in)

Pred spustením programu môžete predvoliť koniec programu odložený štart v hodinových krokoch (h = hodina) až do maximálne 24 h.



Na to:

1. Zvoľte program. Zobrazí sa doba trvania pre zvolený program, napr. 2:30 (hodiny:minúty).
2. Tlačidlo **odložený štart** stlačte toľkokrát, kým sa nezobrazí požadovaný počet hodín.

3. Zvoľte tlačidlo . Dviera budú zablokované. Na displeji sa zobrazí zvolený počet hodín, (napr. 8 h) a odpočítava sa až do začatia programu. Potom sa zobrazí doba trvania programu.

Upozornenie: Doba trvania programu je zahrnutá vo zvolenom čase "odložený štart".

Počas odpočítavania časovača môžete prednastavený počet hodín zmeniť nasledovne:

1. Zvoľte tlačidlo .
2. Pomocou tlačidla **odložený štart** zvoľte počet hodín.
3. Zvoľte tlačidlo .

Počas odpočítavania časovača môžete v prípade potreby pridať alebo vybrať bielizeň.

Upozornenie: Doba trvania programu sa automaticky prispôsobí bežiacemu programu. Určité faktory môžu ovplyvňovať dobu trvania programu, napr.:

- Nastavenie programu,
- Dávkovanie pracieho prostriedku (prípadné dodatočné pláchacie cykly vplyvom tvorby peny),
- Množstvo náplne/druh textilu (rozdielna spotreba vody),
- Nevyváženosť (napr. napínacie prestieradlá) sa vyrovnáva niekoľkonásobným odstreďovaním
- Kolísanie sieťového napätia,
- Tlak vody (rýchlosť prívodu vody).

P+ Ďalšie programové nastavenia

Nastavenia sa líšia podľa modelu.

Prehľad všetkých možných dodatočných nastavení nájdete v prílohe k návodu a inštalácii.

Speed/Eco

( Speed Eco Perfect)

Tlačidlo s dvoma možnosťami nastavenia na prispôsobenie zvoleného programu:

■ Speed

Na pranie v kratšom čase pri porovnateľnej účinnosti prania, ale s vyššou spotrebou energie k zvolenému programu bez nastavenia speed.

Upozornenie: Neprekračujte maximálne naplnenie.

■ Eco

Energeticky optimalizované pranie znížením teploty pri porovnateľnom účinku prania k zvolenému programu bez nastavenia speed.

Ak stlačíte raz tlačidlo **Speed/Eco**, zvolíte nastavenie **Speed**. Ak znovu stlačíte tlačidlo, aktivuje sa nastavenie **Eco**. Po aktivácii nastavení sa na displeji zobrazí príslušný symbol. Ak tlačidlo stlačíte znova, žiadne nastavenie sa neaktivuje.

Voda plus

( Water Plus)

Nastavenie v závislosti od modelu

Vyššia hladina vody a dodatočný cyklus plákania; predĺžená doba prania.

Pre oblasti s veľmi mäkkou vodou alebo pre ďalšie zlepšenie výsledku odstreďovania.

Ľahké žehlenie

( Easy-iron)

Tlačidlo v závislosti od modelu

Redukuje pokrčenie pomocou špeciálneho priebehu odstredenia s následným natriasaním bielizne a redukovanými otáčkami odstreďovania.

Upozornenie: Zvýšená zvyšková vlhkosť bielizne.

Predpieranie

( Prewash)

Nastavenie v závislosti od modelu. Pre silne zašpinenú bielizeň. Pred hlavným cyklom prania predchádza cyklus predpierania pri nízkej teplote.

Upozornenie: Prací prostriedok na predpieranie nalejte do komory I a na hlavný cyklus prania do komory II.



Obsluha spotrebiča Príprava práčky

Upozornenie

- Práčka musí byť odborne nainštalovaná a pripojená. → "Inštalácia a pripojenie" na strane 11
- Pred prvým praním spustíte cyklus prania bez bielizne. → "Pred prvým praním" na strane 17

1. Zasuňte sieťovú zástrčku.
2. Otvorte prívod vody.
3. Otvorte dvierka.

4. Skontrolujte, či je bubon celkom vyprázdnený, príp. ho vyprázdnite.

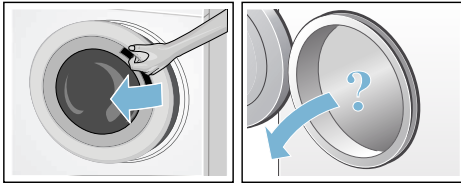

Zapnutie spotrebiča/výber programu

Upozornenie: Pokiaľ ste aktivovali detskú poistku, musíte ju najprv deaktivovať, kým môžete nastaviť program.

→ "Detská poistka" na strane 29

Požadovaný program zvolíte voľičom programov. Otáčanie je možné oboma smermi.

Na displeji sa zobrazuje buď dĺžka programu, alebo maximálna hmotnosť náplne (pri otvorení dvierok).

Zmena ďalších programových nastavení

Predvoľby pre prací cyklus môžete použiť alebo ich zmeniť.

Na to zvolíte zodpovedajúce tlačidlo toľkokrát, kým sa nezobrazí požadované nastavenie. Nastavenia sú aktívne bez nutnosti potvrdenia.

Nastavenia nezostávajú zachované po vypnutí práčky.

→ "Predvoľby programov" na strane 24

Prehľad programov → Doplnkový list s návodom na použitie a inštaláciu

Voľba dodatočných nastavení programu

Voľbou dodatočných nastavení programu môžete proces prania prispôsobiť ešte lepšie vašej bielizni. Nastavenia je možné pridať alebo odobrať v závislosti od štádia programu. Keď je nastavenie aktívne, ukazovateľa tlačidiel svietia. Nastavenia nezostávajú zachované po vypnutí práčky.

→ "Ďalšie programové nastavenia" na strane 26

Prehľad programov → Doplnkový list s pokyny k prevádzke a inštalácii.

Vloženie bielizne do bubna

⚠ Varovanie

Smrteľné nebezpečenstvo!

Bielizeň, ktorá bola vopred ošetrovaná čistiacimi prostriedkami obsahujúcimi rozpúšťadlá, napr. odstraňovač škvrn/technický benzín, môže spôsobiť v bubne explóziu. Bielizeň pred vložením do práčky dôkladne prepláchnite vodou.

Upozornenie

- Kombinujte veľké a malé kusy bielizne. Bielizeň rôznej veľkosti sa lepšie rozdelí pri odstreďovaní. Jednotlivé kusy bielizne môžu spôsobiť nevyváženosť.
- Riad'te sa uvedeným maximálnym naplnením. Preplňovanie zhoršuje výsledok prania a spôsobuje pokrčenie bielizne.

1. Jednotlivé kusy bielizne, vytriedené a oddelené od seba, položte do pracieho bubna.
2. Dbajte na to, aby sa žiadny kus bielizne nepriškripol medzi dvierkami a gumovou manžetou a dvierka zavrite.

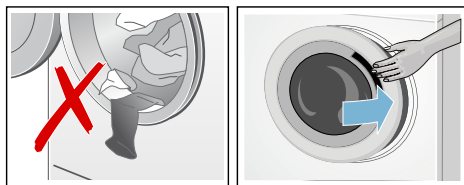

Ukazovateľ tlačidla  bliká a signalizuje tak, že je možné spustiť prací program. Je možné zmeniť nastavenie. → "Predvolby programov" na strane 24
→ "Ďalšie programové nastavenia" na strane 26

Dávkovanie a plnenie pracieho prostriedku a aviváže

Pozor!

Poškodenie spotrebiča

Čistiace prostriedky a prostriedky určené na ošetrovanie pred praním (napr. odstraňovače škvŕn, predpieracie spreje...) môžu spotrebič poškodiť pri styku s jeho povrchom. Zaisťte, aby tieto prostriedky neprichádzali do kontaktu s povrchom práčky. Zvyšky a iné zvyšky/kvapky ihneď utrite vlhkou handričkou.

Dávkovanie

Pracie prostriedky a aviváž dávkujte podľa:

- Tvrdosti vody; informujte sa u svojho dodávateľa vody
- Údajov výrobcu na obale
- Množstva bielizne
- Znečistenia

Plnenie

Varovanie

Poškodenie očí/kože!

Pri otváraní zásobníka na prací prostriedok počas prevádzky môže prací prostriedok/aviváž vystrieknuť. Pri kontakte s pracími prostriedkami/ avivážami dôkladne vymyte oči, príp. kožu. Pri neúmyselnom prehltnutí vyhľadajte lekársku pomoc.

Upozornenie: Husté aviváže a prípravky zriedte vodou, zabraňuje to upchávaniu v potrubí práčky.

Pracie prostriedky a aviváže naplňte do príslušných komôr.

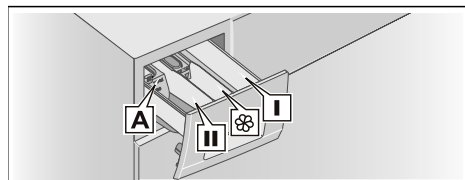

Odmerka A*	Pre tekuté pracie prostriedky
Komora II	Pracie prostriedky na hlavné pranie, zmäkčovadlá, bieliadlá, odstraňovač škvŕn
Komora 	Aviváž, tekutý škrob, neprekračovať značku max
Komora I	Prací prostriedok na predpranie

* v závislosti od modelu

1. Vytiahnite zásobník na prací prostriedok až na doraz.
2. Naplňte pracími a ošetrojúcimi prípravkami.
3. Zavrite zásobník na prací prostriedok.

Odmerka* na tekutý prací prostriedok

Poloha odmerky na dávkovanie správneho množstva tekutého pracieho prostriedku:

1. Vytiahnite zásobník na prací prostriedok, stlačte vložku smerom nadol a zásobník úplne vyberte.
2. Odmerku posuňte dopredu, sklopte dolu a nechajte zapadnúť.
3. Zásobník znova zasuňte.

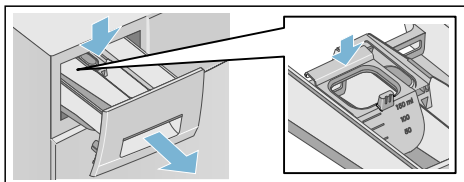

Upozornenie: Odmerku nepoužívajte na gélové prací prostriedky a prací prášok a pri programoch s predpraním, resp. pri voľbe odložený štart.

Pri modeloch bez odmerky dajte tekutý prací prostriedok do príslušnej dávkovacej nádoby a vložte ju do bubna.

Spustenie programu

Zvoľte tlačidlo . Ukazovateľ svieti a program sa spustí.

V priebehu programu displej zobrazuje "odložený štart" alebo symboly trvania a postupu programu po spustení cyklu prania.

→ "Diplej" na strane 20

Detská poistka



( 3 sec.)

Práčku môžete zablokovať a zabrániť tak nechcenej zmene funkcií, ktoré ste nastavili.

Na **aktiváciu/deaktiváciu** držte cca 3 sekundy súčasne tlačidlá

počet otáčok a odložený štart.



Na displeji sa zobrazí symbol .

-  svieti: Detská poistka je aktívna.
-  bliká: Detská poistka je aktívna a volič programov bol pre nastavený. Pre deaktiváciu detskej poistky nastavte volič programov na východiskový program. Symbol znovu svieti.

Upozornenie:

- Aby ste zabránili prerušeniu programu, neotáčajte volič programov do pozície vypnuté. Ak je spotrebič vypnutý, keď program beží a je aktivovaná detská poistka, program pokračuje po opätovnom zapnutí spotrebiča.
- Pre vybratie bielizne na konci programu deaktivujte detskú poistku.
- Detská poistka zostáva aktívna, aj keď bola práčka vypnutá.

Pridanie/odobratie bielizne

Po začatí programu môžete v prípade potreby pridať alebo odobrať bielizeň. Stlačte tlačidlo  pre pozastavenie programu. Ukazovateľ tlačidla  bliká a práčka preveruje, či je možné vkladať alebo odobrať bielizeň.

- Pokiaľ symbol  zmizne z displeja, sú dvierka práčky odomknuté. Môžete vkladať alebo odobrať bielizeň.

Upozornenie

- Pri pridávaní bielizne nenechávajte dvierka dlhšie otvorené – voda z bielizne by mohla vytekať.
- Pri plnení nie je aktívne zobrazenie naplnenia.

Stlačte tlačidlo  pre pokračovanie programu.

- Pokiaľ sa symbol  rozsvieti na displeji, nie je možné vkladať alebo odobrať bielizeň.

* v závislosti od modelu

Upozornenie: Pri vysokej hladine vody, vysokej teplote alebo otáčajúcom sa bubne zostávajú dvierka z bezpečnostných dôvodov zablokované a pridanie bielizne nie je možné.

Zmena programu

Ak spustíte omylom zlý program, môžete ho zmeniť takto:

1. Stlačte tlačidlo ▷|||.
2. Zvoľte iný program.
3. Stlačte tlačidlo ▷|||. Nový program začne od začiatku.

Prerušenie programu

Pri programoch s vysokou teplotou:

1. Stlačte tlačidlo ▷|||.
2. Pre vychladnutie bielizne: zvolte **plákanie**.
3. Stlačte tlačidlo ▷|||.

Pri programoch s nízkou teplotou:

1. Stlačte tlačidlo ▷|||.
2. Zvoľte **odstredovanie**.
3. Stlačte tlačidlo ▷|||.

Koniec programu počas zastavenia plákania

Na displeji sa zobrazí --- © a ukazovateľ tlačidla ▷||| bliká.

Pokračujte v programe:

- Stlačením tlačidla ▷||| (bielizeň bude odstredená s predvoleným nastavením rýchlosti odstredenia*) alebo
- Voľbou rýchlosti odstredovania alebo nastavením voliča programov na **odčerpánie** a potom stlačením tlačidla ▷|||.

* v závislosti od zvoleného programu → Prehľad programov na doplnkovom liste s návodom na použitie a inštaláciu.

Koniec programu

Na displeji sa zobrazí End a ukazovateľ tlačidla zhasne ▷|||.

Vybratie bielizne/ vypnutie spotrebiča

1. Otočte volič programov do polohy vypnuté. Spotrebič sa vypne.
2. Otvorte dvierka a vyberte bielizeň.
3. Zavrite prívod vody.

Upozornenie: Pri modeloch AquaStop nie je nutné.

Upozornenie

- Vždy počkajte do konca programu, pretože inak by mohol byť spotrebič ešte zablokovaný. Potom zapnite spotrebič a vyčkajte na odblokovanie.
- Na konci programu sa spotrebič prepne do režimu úspory energie. Osvetlenie sa vypne a bliká tlačidlo ▷|||. Stlačte akékoľvek tlačidlo pre aktiváciu panelu.
- Nezapúdajte bielizeň v bubne. Môže sa dostať do ďalšieho prania a zafarbiť niečo iné.
- Odstráňte prípadné cudzie telesá z bubna a gumovej manžety – nebezpečenstvo tvorby hrdze.

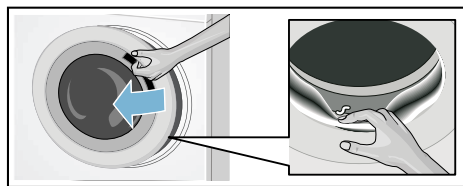

- Utrite do sucha gumové tesnenie a dvierka práčky.

- Dvierka a zásobník na prací prostriedok nechajte otvorené, aby mohla vyschnúť zvyšková voda.

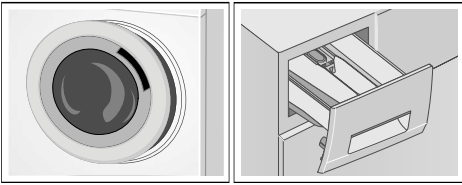

Senzorika

Množstvá automatika

Množstvá automatika prispôsobuje spotrebu vody v každom programe podľa druhu textílií a naplnenia.

Kontrolný systém nevyváženosti

Automatický kontrolný systém vyváženého naplnenie rozozná nevyvážená a zabezpečuje rovnomerné rozloženie bielizne opakovaným spustením a zastavenie otáčania bubna.

Z bezpečnostných dôvodov sa pri obzvlášť nevhodnom rozložení bielizne zníži počet otáčok alebo sa bielizeň neodstreďuje.

Upozornenie: Veľké a malé kusy bielizne umiestňujte do bubna rovnomerne. → "Čo robiť v prípade poruchy?" na strane 36

Nastavenie spotrebiča

Tieto nastavenia môžete zmeniť:

- Hlasitosť pre upozorňovacie signály (napr. na konci programu) alebo
- Hlasitosť pre signály tlačidiel alebo
- Zapnutie alebo vypnutie signalizácie čistenie bubna *.

Pre zmenu nastavenia musíte najprv aktivovať režim nastavení.

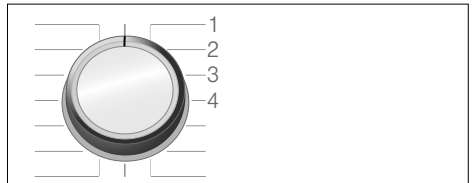

1/2/3/4... Polohy voliča programu

Aktivácia režimu nastavení

1. Otočte volič programov do polohy 1. Práčka sa zapne.
2. Stlačte tlačidlo  a súčasne otočte volič programov v smere hodinových ručičiek do polohy 2. Uvoľnite tlačidlo.

Režim nastavenia je aktivovaný a na displeji sa zobrazí prednastavená hlasitosť pre signály upozornenia (napr. na konci programu).

Zmena hlasitosti

- Pre zmenu hlasitosti **informačných signálov** použite tlačidlo **odložený štart**, zatiaľ čo volič programov zostáva v polohe 2.
- Pre zmenu hlasitosti **signálov tlačidiel** otočte volič programov do polohy 3.

Pre zmenu hlasitosti opäť použite tlačidlo **odložený štart**.

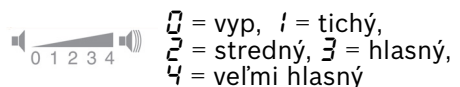

* v závislosti od modelu

Zapnutie alebo vypnutie signalizácie čistenie bubna *

Pre zapnutie / vypnutie signalizácie čistenie bubna otočte volič programu do polohy 4. Pre zapnutie alebo vypnutie signalizácie použite tlačidlo **odložený štart**.

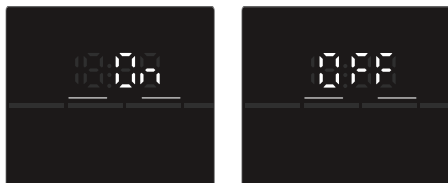

Pri aktivácii nastavení sa ozve zvukový signál.

Opustenie režimu nastavenia

Teraz môžete proces ukončiť a nastaviť volič programov do polohy vypnuté. Nastavenie je uložené.



Čistenie a údržba



Varovanie

Smrteľné nebezpečenstvo!

Pri kontakte s časťami pod napätím vzniká nebezpečenstvo úrazu elektrickým prúdom. Vypnite spotrebič a vytahnite sieťovú zástrčku.



Varovanie

Nebezpečenstvo otravy!

Vplyvom čistiacich prostriedkov obsahujúcich rozpúšťadlá, napr. technický benzín, môžu vznikáť jedovaté pary. Nepoužívajte čistiace prostriedky obsahujúce rozpúšťadlá.

Pozor!

Poškodenie spotrebiča

Čistiace prostriedky obsahujúce rozpúšťadlá, napr. technický benzín, môžu poškodiť povrchy a súčasti spotrebiča.

Nepoužívajte čistiace prostriedky obsahujúce rozpúšťadlá.

Tvorbe nánosov a zápachu sa vyhnite takto:

Upozornenie

- Zaistite dobré odvetrávanie priestoru, kde je umiestnená práčka.
- Keď sa spotrebič nepoužíva, nechajte dvierka a zásobník na prací prostriedok mierne pootvorené.
- Príležitostne zapnite pranie s programom **bavlna 60 °C** s použitím pracieho prostriedku.

Plášť práčky/ovládací panel

- Plášť a ovládací panel utrite mäkkou vlhkou handričkou.
- Ihneď odstráňte zvyšky pracieho prostriedku.
- Je zakázané čistenie prúdom vody.

Prací bubon

Používajte čistiaci prostriedok bez chlóru, nepoužívajte drôtenky. V prípade tvorby zápachu v práčke, resp. na čistenie bubna spustíte program **čistenie bubna** alebo **bavlna 90 °C** bez bielizne. Použite prací prášok.

Odstránenie vodného kameňa

Pri správnom dávkovaní pracieho prostriedku nie je odstránenie vodného kameňa nutné. V prípade potreby, postupujte podľa pokynov výrobcu prostriedku na odstránenie vodného kameňa. Vhodné prostriedky na odstránenie vodného kameňa zakúpíte v zákazníckom servise.

→ *Strana 40*

* v závislosti od modelu

** v závislosti od modelu

Zásobník na prací prostriedok a jeho plášť

Po cykle prania môžu zostať zvyšky pracího prostriedku alebo zmäkčovača tkaniny v zásobníku na prací prostriedok alebo v jeho uložení.

Odstránenie usadenín:

1. Vytiahnite zásobník na prací prostriedky. Vtlačte vložku smerom nadol a zásobník vyberte.

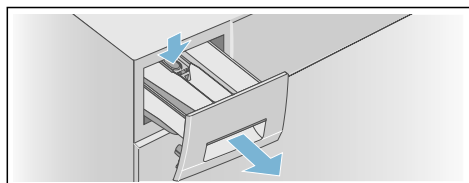

2. Vyberte zásobník.
 - a) Tlačte vložku prstom zdola smerom nahor.

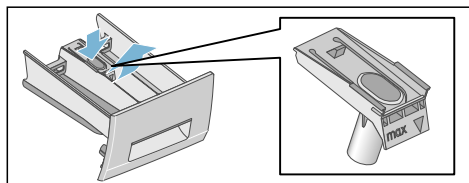

- b) Ak je použitá odmerka pre tekutý prací prostriedok, vytiahnite ju nahor.

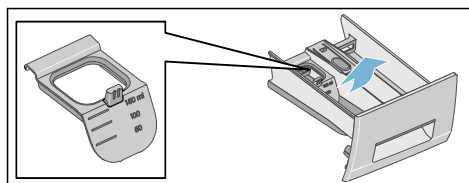

3. Vyčistite zásobník pracího prostriedku a vložku vodou a kefou a osušte. Vyčistite aj vnútro uloženia.

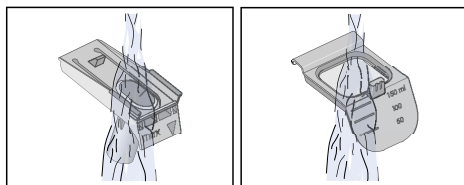
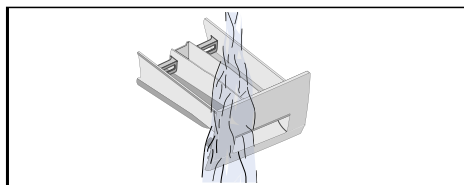

4. Nasadte vložku a zaistite ju na mieste.
 - a) Nasuňte valec na vodiaci čap.

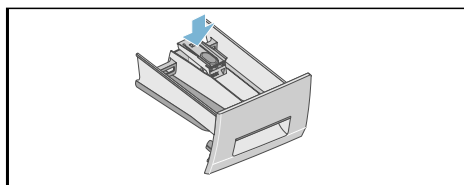

- b) Ak je použitá odmerka * pre tekutý prací prostriedok, posuňte ju dopredu, sklopte a zatlačte na miesto.

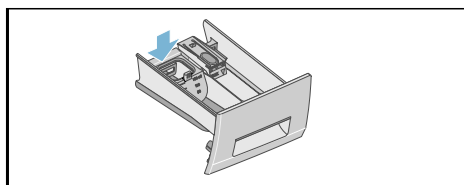

* v závislosti od modelu

5. Zasuňte zásobník na prací prostriedky.

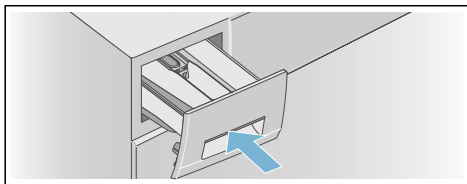

Upozornenie: Zásobník na prací prostriedok nechajte otvorený, aby mohla zvyšková voda vyschnúť.

Upchaté čerpadlo

⚠ Varovanie

Nebezpečenstvo oparenia!

Prací roztok je pri praní pri vysokých teplotách horúci. Pri styku s horúcim pracím roztokom môže dôjsť k opareniu. Prací roztok nechajte vychladnúť.

Po vychladnutí vody:

1. Zavrite prívod vody, aby nepritekala voda, ktorú by ste museli odčerpať čerpadlom.
2. Vypnite spotrebič. Vytiahnite sieťovú zástrčku.
3. Otvorte a odoberte servisnú krytku.

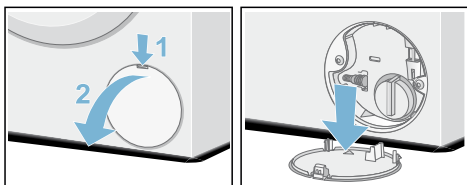

4. Vytiahnite odtokovú hadicu z držiaka. Vytiahnite krytku, nechajte prací roztok vytečť do vhodnej nádoby. Nasadte uzatváraciu krytku a odtokovú hadicu nasadte do držiaka.

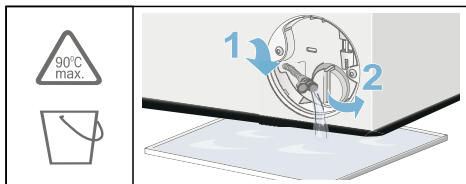

5. Opatrne odskrutkujte kryt čerpadla, zvyšková voda môže vytečť. Vyčistite vnútorný priestor, závitý viečka čerpadla a kryt čerpadla. Obežné koleso čerpadla musí mať možnosť sa otáčať. Znovu nasadte kryt čerpadla a zaskrutkujte ho. Držadlo musí byť zvisle.

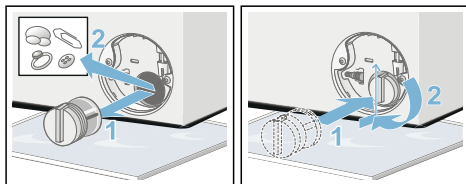

6. Nasadte krytku pre údržbu, nechajte ju zaskočiť a zatvorte ju.

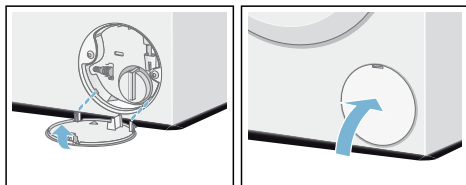

Upozornenie: Aby ste zabránili tomu, že pri budúcom praní odtečie nevyužitý prací prostriedok: Nalejte 1 liter vody do komory II a spustíte program pre **odčerpávanie**.

Upchatá odtoková hadica na sifóne

1. Vypnite spotrebič. Vytiahnite sieťovú zástrčku.
2. Uvoľnite sponu hadice. Opatrne snímte odtokovú hadicu (zvyšková voda).
3. Vyčistite odtokovú hadicu a hrdlo sifónu.

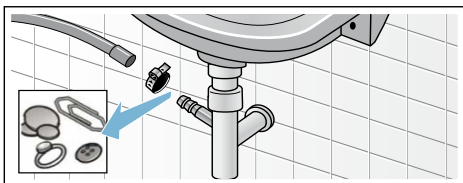

4. Odtokovú hadicu znovu nasuňte a spoj zaistite sponou.

Upchatý filter na prívide vody

⚠ Varovanie

Nebezpečenstvo úrazu elektrickým prúdom!

AquaStop obsahuje elektrický ventil. Hrozí úraz elektrickým prúdom pri ponorení bezpečnostného ventilu AquaStop do vody. Neponárajte bezpečnostný ventil do vody.

Najskôr uvoľnite tlak vody v prívodnej hadici:

1. Zavrite prívod vody.
2. Zvoľte ľubovoľný program (okrem plákania/odstred'ovania/odčerpania).
3. Stlačte tlačidlo . Nechajte program cca 40 sekúnd bežať.
4. Nastavte volič programu na **vyp** (off). Vytiahnite sieťovú zástrčku.
5. Vyčistite filter na prívide vody: Odskrutkujte hadicu z prívodu vody. Vyčistite filter malou kefkou.

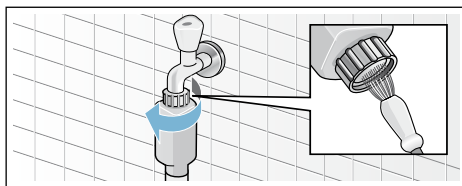

6. Pri modeloch Standard a AquaSecure vyčistite filter na zadnej strane spotrebiča: odpojte hadicu na zadnej strane spotrebiča. Vyberte filter kliešťami a vyčistite ho.

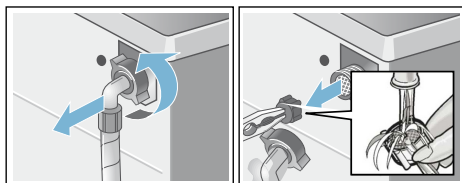

7. Pripojte hadicu a skontrolujte tesnosť.

Čo robiť v prípade poruchy?

Núdzové odblokovanie

Napr. pri výpadku prúdu.

Upozornenie: Program bude pokračovať po obnovení dodávky prúdu.

Varovanie

Nebezpečenstvo oparenia!

Pri praní pri vysokých teplotách môže pri styku s horúcim pracím roztokom a bielizňou dôjsť k opareniu. Nechajte bielizeň eventuálne najprv vychladnúť.

Varovanie

Nebezpečenstvo poranenia!

Pri siahaní do otáčajúceho sa bubna sa môžu poraniť ruky. Nesiahajte do otáčajúceho sa bubna. Vyčkajte, kým sa bubon neprestane otáčať.

Pozor!





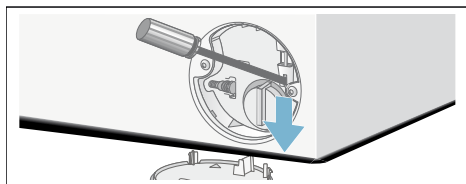

Nebezpečenstvo poškodenia vodou

Vytekajúca voda môže spôsobiť materiálne škody. Neotvárajte dvierka, pokiaľ vidíte cez sklo vodu.

Pokiaľ je nutné bielizeň vybrať, je možné dvierka práčky otvoriť takto:





1. Vypnite spotrebič. Vytiahnite sieťovú zástrčku.
2. Nechajte vyteciť vodu.
3. Pomocou náradia zatiahnite dole núdzové odblokovanie a uvoľnite ho. Dvierka sa potom budú dať otvoriť.



Ukazovateľ	Príčina/Odstránenie
 svieti.	<ul style="list-style-type: none"> ■ Teplota je príliš vysoká. Počkajte, kým teplota neklesne. ■ Hladina vody je príliš vysoká. Nie je možné prídanie bielizne. Dvierka ihneď zatvorte. Stlačením tlačidla  zapnete pokračovanie programu.
 bliká.	<ul style="list-style-type: none"> ■ Pravdepodobne môže byť priškripanutá bielizeň. Znovu, prosím, otvorte a zavrite dvierka a zvolte tlačidlo . ■ V prípade potreby zatlačte do zatvorených dvierok, prípadne vyberte bielizeň a potom opäť dvierka zatlačte. ■ Prípadne spotrebič vypnite a znovu zapnite; nastavte program a vykonajte individuálne nastavenie; spustíte program.
 svieti.	<ul style="list-style-type: none"> ■ Celkom otvorte prívod studenej vody. ■ Prívodná hadica je priškripanutá/zalomená. Narovnajzte prívodnú hadicu. ■ Príliš nízky tlak vody. Vyčistite filter. → <i>Strana 35</i>
<i>E: 18</i>	<ul style="list-style-type: none"> ■ Upchaté čerpadlo pracieho roztoku. Vyčistite čerpadlo pracieho roztoku. → <i>Strana 34</i> ■ Upchatá odtoková hadica / odtoková rúrka. Vyčistite odtokovú hadicu pri sifóne. → <i>Strana 35</i>
<i>E: 23</i>	Voda v záchytnej vani, netesnosť spotrebiča. Zavrite prívod vody. Zavolajte zákaznícky servis. → <i>Strana 40</i>
<i>E: 32</i>	Bliká na konci programu striedavo s <i>E n d</i> . Nejde o poruchu – Systém kontroly vyváženia prerušil odstreďovanie z dôvodu nevyváženeho rozdelenia bielizne. Rozdeľte do bubna malé a veľké kusy bielizne. V prípade potreby bielizeň ešte raz vypláčajte.
	Je aktivovaná detská poistka; deaktivujte ju. → <i>Strana 29</i>
Bliká ukazovateľ  programu čistenie bubna	<p>Nechajte prebehnúť program čistenie bubna* alebo niektorý program 60 °C pre čistenie a údržbu bubna a vane práčky.</p> <p>Upozornenie</p> <ul style="list-style-type: none"> ■ Program nechajte prebehnúť bez bielizne. ■ Použite univerzálny prací prášok alebo prací prášok s bielidlami. Aby ste zabránili tvorbe peny, použite iba polovicu množstva pracieho prostriedku odporúčaného výrobcom pracieho prostriedku. Nepoužívajte prací prostriedok na vlnu alebo na jemnú bielizeň. ■ Zapnutie/vypnutie upozorňujúceho signálu. → <i>Strana 31</i>
Iné ukazovatele	Vypnite spotrebič, vyčkejte 5 sekúnd a znovu zapnite. Pokiaľ sa ukazovateľ zobrazí znovu, zavolajte zákaznícky servis! → <i>Strana 40</i>
* V závislosti od modelu	

Čo robiť v prípade poruchy?

Porucha	Príčina/Odstránenie
Vyteká voda.	<ul style="list-style-type: none"> ■ Odtokovú hadicu správne pripevnite/vymeňte. ■ Dotiahnite závit prívodnej hadice.
Do spotrebiča nepriteká voda. Prací prostriedok sa nespláchol.	<ul style="list-style-type: none"> ■ Nie je zvolené tlačidlo ▷00? ■ Je otvorený prívod vody? ■ Prípadne je upchatý filter? Vyčistite filter. → <i>Strana 35</i> ■ Prívodná hadica je priškripaná alebo zalomená.
Dvierka nie je možné otvoriť.	<ul style="list-style-type: none"> ■ Bola aktivovaná bezpečnostná funkcia. Upozornenie: Z bezpečnostných dôvodov zostanú dvierka práčky zavreté, keď je príliš vysoká hladina vody alebo keď je teplota vysoká (viď → "Zrušenie programu" na strane 30), alebo keď sa bubon otáča. ■ Je aktivovaná detská poistka ∞? Deaktivujte ju. → <i>Strana 29</i> ■ Nezvolili jste - - (stop plákanie = bez záverečného odstredovania)? → <i>Strana 30</i> ■ Dvierka možno otvoriť len pomocou núdzového odblokovania? → <i>Strana 36</i>
Program sa nespustí.	<ul style="list-style-type: none"> ■ Stlačili ste tlačidlo ▷00? → <i>Strana 29</i> ■ Je zvolený odložený štart. ■ Sú zatvorené dvierka? ■ Je aktivovaná detská poistka ∞? Deaktivujte ju. → <i>Strana 29</i>
Krátke trhavé pohyby/ otáčanie bubna po spustení programu.	Nejde o poruchu - po spustení programu sa môžu na základe interného testu motora objaviť krátké trhavé pohyby bubna.
Neodčerpáva sa prací roztok.	<ul style="list-style-type: none"> ■ Nezvolili jste - - (Stop plákanie = bez záverečného odstredovania)? → <i>Strana 30</i> ■ Vyčistite čerpadlo pracieho roztoku. → <i>Strana 34</i> ■ Vyčistite odtokovú rúrku a/alebo odtokovú hadicu. → <i>Strana 35</i>
V bubne nie je viditeľná voda.	Nejde o chybu – voda je pod viditeľnou oblasťou.
Výsledok odstredovania nie je uspokojivý. Bielizeň je mokrá/príliš vlhká.	<ul style="list-style-type: none"> ■ Nejde o poruchu – kontrolný systém vyváženeosti prerušil odstredovanie. Z dôvodu nerovnomerného rozdelenia bielizne. Rozdeľte do bubna malé a veľké kusy bielizne. ■ Nezvolili ste lahké žehlenie? → <i>Strana 26</i> ■ Zvolený príliš nízky počet otáčok?
Viacnásobné odstredovanie.	Nejde o poruchu – kontrolný systém vyváženeosti vyrovnáva zlé rozloženie bielizne.
Program trvá dlhšie ako obvykle.	<ul style="list-style-type: none"> ■ Nejde sa o poruchu – systém kontroly rovnomerného rozloženia bielizne sa snaží vyrovnat' nerovnomerné rozloženie bielizne opakovaným rozmiestnením bielizne. ■ Nejde o poruchu – systém detekcie peny je zapnutý – pridá sa jeden proces plákania.
* V závislosti od modelu	

Porucha	Príčina/Odstránenie
Doba trvania programu sa mení počas pracieho cyklu.	Nejde o poruchu – priebeh programu je optimalizovaný pre daný prací proces. To môže viesť k zmene doby trvania programu na displeji.
V komore na aviváž  je zvyšková voda.	<ul style="list-style-type: none"> Nejde o poruchu – účinok aviváže nie je ovplyvnený. V prípade potreby vyčistite západku.
V práčke sa tvoria zápachy.	Spustíte program čistenie bubna alebo bavlna 90 °C bez bielizne. Použite prací prostriedok alebo prostriedok s bielidlom. Upozornenie: Pre zabránenie tvorby peny používajte iba polovicu množstva pracieho prostriedku odporúčaného výrobcom. Nepoužívajte pracie prostriedky na vlnu alebo jemnú bielizeň.
Zo zásobníka na pracie prostriedky vyteká pena.	Nebolo použité príliš veľa pracieho prostriedku? Zmiešajte jednu polievkovú lyžicu aviváže s 1/2 l vody a nalejte do komory II . Tento roztok nie je vhodný na outdoorové odevy, športové odevy alebo textilie plnené perím. Upozornenie: Aby ste zabránili tvorbe veľkého množstva peny, použite pri ďalšom praní s rovnakým naplnením menej pracieho prostriedku.
Veľká hlučnosť, vibrácie a pohyb práčky pri odstreďovaní.	Hlučnosť pri odčerpávaní nie je rovnaká ako pri praní. <ul style="list-style-type: none"> Je spotrebič vyrovnaný? Vyrovnajte spotrebič. → <i>Strana 16</i> Sú nožičky spotrebiča upevnené? Zaisťte nožičky spotrebiča. → <i>Strana 16</i> Sú odstránené prepravné poistky? Odstráňte prepravné poistky. → <i>Strana 13</i>
Displej/ukazovatele počas prevádzky nefungujú.	<ul style="list-style-type: none"> Výpadok prúdu? Uvoľnená poistka? Zapnite/vymeňte poistky. Pokiaľ sa porucha vyskytuje opakovane, zavolajte zákaznícky servis. → <i>Strana 40</i>
Zvyšky pracieho prostriedku nerozpustné na bielizni.	<ul style="list-style-type: none"> Pracie prostriedky bez fosfátov ojedinele obsahujú častice vo vode. Zvoľte plákanie alebo po vypraní vykefujte.
Pri prerušení sa na displeji zobrazí 	<ul style="list-style-type: none"> Príliš mnoho vody. Pridanie bielizne nie je možné. Ihneď zavrite dvierka. Pre pokračovanie programu zvoľte tlačidlo .
Pri prerušení sa na displeji nezobrazí  .	Dvierka sú odblokované. Môžete pridať bielizeň.
Pokiaľ nemôžete poruchu odstrániť sami (po vypnutí/zapnutí) alebo ak je nutná oprava:	<ul style="list-style-type: none"> Vypnite spotrebič a vytiahnite sieťovú zástrčku zo zásuvky. Zavrite prívod vody a zavolajte zákaznícky servis. → <i>Strana 40</i>
* V závislosti od modelu	



Zákaznícky servis

Pokiaľ nedokážete poruchu opraviť sami, kontaktujte zákaznícky servis.

→ viz zadná strana tohto návodu

Vždy nájdeme vhodné riešenie, aby sme sa vyhli zbytočným návštevám servisného technika.

Zákazníckemu servisu uveďte označenie produktu (E-Nr.) a výrobné číslo (FD) spotrebiča.

E-Nr. _____	FD _____
-------------	----------

E-Nr. Označenie produktu

FD Výrobné číslo

Tieto údaje nájdete (podľa modelu):

- na vnútornej strane dvierok alebo servisného krytu
- Na zadnej strane spotrebiča

Dôverujte odborným znalostiam výrobcu. Obráťte sa na nás.

Zaistíte si tak, že opravu vykonajú vyškolení servisní technici, ktorí sú vybavení originálnymi náhradnými dielmi.



Technické údaje

Rozmery:

850 × 600 × 550 mm
(výška × šírka × hĺbka)

Hmotnosť:

63 - 83 kg (podľa modelu)

Sieťové pripojenie:

Menovité napätie: 220–240 V / 50 Hz

Menovitý prúd: 10 A

Menovitý výkon: 2 300

Tlak vody:

100–1 000 kPa (1–10 bar)

Príkion vo vypnutom stave:

0,12 W

Príkion v zapnutom stave:

0,50 W



Záruka AquaStop

Iba pre spotrebiče s AquaStop

Predajca poskytuje na základe kúpnej zmluvy okrem záruky na spotrebič i dodatočnú záruku na náhradu škody podľa nasledujúcich podmienok:

1. Pokiaľ chybou nášho systému AquaStop došlo ku škodám spôsobeným vodou, bude súkromným používateľom za spôsobené škody poskytnutá náhrada.
2. Poskytujeme záruku po celú lehotu životnosti spotrebiča.
3. Predpokladom nároku na záruku je odborná inštalácia a zapojenie spotrebiča s funkciou AquaStop podľa návodu; zahŕňa tiež riadne zhotovené predĺženie AquaStop (originálne príslušenstvo). Naša záruka sa nevzťahuje na chybné prírody alebo vodné armatúry pripojené k prípojke AquaStop na prívode vody.
4. Na spotrebiče s AquaStop nie je počas prevádzky potrebné dozerat'. Po vypnutí spotrebiča nie je nutné prívod vody zatvárať. Urobte tak iba v prípade dlhšej neprítomnosti, napr. v prípade dovolenky trvajúcej niekoľko týždňov.

Prehľad programov

Program/druh bielizne/pokyny Názov programu: Krátke vysvetlenie programu a uvedenie, pre ktoré tkaniny je vhodný.	Nastavenia max. naplnenie; teplota otáčky pri odstreďovaní* ďalšie nastavenia, ktoré môžu byť zvolené
<p> bavlna (Cottons): Odolné tkaniny a tkaniny odolné voči teplu z bavlny alebo ľanu.</p> <p>Upozornenie: Nastavenie SpeedPerfect je vhodné ako krátky program pre mierne znečistenú bielizeň.</p>	<p>8 kg/5** kg; * (studená) - 90 °C</p> <p>- - (Zastavené plákanie), 0 - 1400* ot/min</p> <p>≡☹☺, ľahké žehlenie (Less Ironing), voda plus (Water plus)</p>
<p> bavlna Eco (Cottons Eco) : Odolné tkaniny a tkaniny odolné voči teplu z bavlny alebo ľanu.</p> <p>Energeticky optimalizované pranie vďaka zníženiu teploty a zároveň dosiahnutiu zodpovedajúceho výsledku prania porovnateľného s programom  bavlna (Cottons).</p> <p>Upozornenie: Teplota prania je nižšia ako vybraná teplota. Ak chcete dosiahnuť vyššiu teplotu vody, použite program  bavlna (Cottons) s vyššou teplotou ako je požadované.</p>	<p>8 kg; * (studená) - 90 °C</p> <p>- - (Zastavené plákanie), 0 - 1400* ot/min</p> <p>ľahké žehlenie (Less Ironing), voda plus (Water plus)</p>
<p> ľahko udržateľné (Easy-Care): Tkaniny zo syntetických materiálov alebo zmiešaných materiálov</p>	<p>4 kg; * (studená) - 60 °C</p> <p>- - (Zastavené plákanie), 0 - 1200* ot/min</p> <p>≡☹☺, ľahké žehlenie (Less Ironing), voda plus (Water plus)</p>
<p> vlna (Wool): Ručne alebo v práčke prateľné tkaniny z vlny alebo s vysokým obsahom vlny. Osobitne jemný program, aby sa zabránilo zrazeniu, dlhšie pauzy programu (textil zostáva v pracom roztoku).</p> <p>Upozornenia</p> <ul style="list-style-type: none"> ■ Vlna má živočíšny pôvod, napr. angorská, alpaka, z lám, ovčia. ■ Použite prací prostriedok, ktorý je vhodný pre vlnu vhodnú na pranie v práčke. 	<p>2 kg; * (studená) - 40 °C</p> <p>- - (Zastavené plákanie), 0 - 800 ot/min</p> <p>-</p>
<p> super 15'/30' (Super 15'/30'): Extra krátky program trvajúci cca 15 / 30 minút, ktorý je vhodný pre malé kusy mierne znečistenej bielizne</p> <p>Upozornenie: Pri výbere nastavenia SpeedPerfect sa spustí program  Super 15'.</p>	<p>2/3,5 kg; * (studená) - 40 °C</p> <p>- - (Zastavené plákanie), 0 - 1200* ot/min</p> <p>≡☹</p>
<p>* maximálne otáčky pri odstreďovaní závisia od programu a modelu ** znížené naplnenie pre nastavenie SpeedPerfect *** v závislosti od modelu</p>	

Program/druh bielizne/pokyny Názov programu: Krátke vysvetlenie programu a uvedenie, pre ktoré tkaniny je vhodný.	Nastavenia max. naplnenie; teplota otáčky pri odstreďovaní* ďalšie nastavenia, ktoré môžu byť zvolené
 mix (Mix): Zmiešané naplnenie bavlnenými a syntetickými tkaninami	4 kg; * (studená) - 40 °C - - - (Zastavené plákanie), 0 - 1400* ot/min =   , ľahké žehlenie (Less Ironing), voda plus (Water plus)
 džínsy/tmavá bielizeň (Jeans/Dark Wash): Tmavé tkaniny z bavlny a tmavé tkaniny s jednoduchou starostlivosťou. Upozornenie: Tkaniny perte obrátené naruby.	3,5 kg; * (studená) - 40 °C - - - (Zastavené plákanie), 0 - 1200* ot/min =   , ľahké žehlenie (Less Ironing), voda plus (Water plus)
 plákanie/odstreďovanie/odčerpanie (Rinse/Spin/Drain): Kombinovaný extra program na plákanie a odstreďovanie bielizne, a vypúšťanie plákačkej vody Upozornenia <ul style="list-style-type: none"> ■ Nastavenie Voda plus je prednastavené. ■ Len na plákanie, rpm (počet odstredivých otáčok) nastavte na 0. ■ Len na odstreďovanie, deaktivujte Voda plus a ak je to potrebné, nastavte otáčky odstreďovania. ■ Len na vyprázdnenie, rpm (počet odstredivých otáčok) nastavte na 0 a deaktivujte Voda plus. 	-;- - - - (Zastavené plákanie), 0 - 1400* ot/min ľahké žehlenie (Less Ironing), voda plus (Water plus)
 čistenie bubna (Drum Clean): Program na čistenie bubna vonkajšiu vaňu, napr. pred spustením prvého pracieho cyklu, pri častom praní pri nižšej teplote (40 °C alebo nižšia) alebo v prípade, že sa po dlhšom čase nepoužívania vytvoril zápach. Ak nebol dlhšiu dobu použitý program s teplotou 60 °C alebo vyššou, začne blikať svetelný indikátor čistenie bubna (Drum Clean):  . Upozornenia <ul style="list-style-type: none"> ■ Spusťte program údržby bubna bez bielizne. ■ Použite prací prášok alebo čistiaci prostriedok obsahujúci bielicidlo. Aby sa zabránilo peneniu, používajte len polovičné množstvo pracieho prostriedku podľa odporúčania výrobcu. Nepoužívajte čistiace prostriedky určené pre vlnu a jemnú bielizeň. 	0 kg; 90 °C 1200* ot/min -
 jemné/hodváb (Delicates/Silk): Na jemné, prateľné tkaniny, napr. z hodvábu, saténu, syntetických vlákien alebo zmiešaných tkanín (napr. hodvábne blúzky, hodvábne šatky) Upozornenie: Použite prací prostriedok, ktorý je vhodný na jemné tkaniny alebo hodváb, ktorý je možné prať v práčke.	2 kg; * (studená) - 40 °C - - - (Zastavené plákanie), 0 - 800 ot/min =   , ľahké žehlenie (Less Ironing), voda plus (Water plus)
* maximálne otáčky pri odstreďovaní závisia od programu a modelu ** znížené naplnenie pre nastavenie SpeedPerfect *** v závislosti od modelu	

Program/druh bielizne/pokyny Názov programu: Krátke vysvetlenie programu a uvedenie, pre ktoré tkaniny je vhodný.	Nastavenia max. naplnenie; teplota otáčky pri odstreďovaní* ďalšie nastavenia, ktoré môžu byť zvolené
🧴 maslo/olej // 🍷 víno // 🍅 paradajky (Butter/Oil // Red Wine // Tomatoes): Tkaniny vyrobené zo syntetických materiálov alebo zmiešaných tkanín Upozornenia <ul style="list-style-type: none"> Roztriedte bielizeň podľa farieb. Predídte tomu, aby škvŕny zaschli a najskôr odstráňte všetky zvyšky pevných nečistôt. Sekvencia pracieho programu (napríklad teplota, pohyb bubna alebo čas namáčania) je špeciálne prispôbená typu škvŕn. 	4 kg; * (studená) - 60 ° - - - (Zastavené plákanie), 0 - 1200* ot/min =☹️🌀, ľahké žehlenie (Less Ironing), voda plus (Water plus)
👕 košeľe/blúzky (Shirts/Business): Nežehliteľné košeľe alebo blúzy z bavlny, ľanu, syntetických vlákien alebo zmiešaných tkanín Upozornenia <ul style="list-style-type: none"> košeľe/blúzky určené len na krátke odstreďovanie pri nastavení ľahké žehlenie (Less Ironing)***. Ak sú ešte príliš mokré, tak ich zaveste. → Samovyhladzovací efekt Na pranie košiel/blúz z hodvábu/jemnej tkaniny používajte program 🧴 jemné/hodváb (Delicates/Silk) 	2 kg; * (studená) - 60 °C - - - (Zastavené plákanie), 0 - 800 ot/min =☹️🌀, ľahké žehlenie (Less Ironing), voda plus (Water plus)
🧴 AlergiaPlus (AllergyPlus): Náročné textilie vyrobené z bavlny alebo ľanu Upozornenie: Zvlášť vhodný na pranie položiek, ktoré musia byť hygienicky čisté, a to najmä s ohľadom na citlivú pokožku, vďaka dlhšiemu pracíemu cyklu pri stanovenej teplote, vyššej hladine vody a pri dlhšom odstreďovaní.	6,5 kg; * (studená) - 60 °C - - - (Zastavené plákanie), 0 - 1400* ot/min =☹️🌀, ľahké žehlenie (Less Ironing), voda plus (Water plus)
* maximálne otáčky pri odstreďovaní závisia od programu a modelu ** znížené naplnenie pre nastavenie SpeedPerfect *** v závislosti od modelu	



Údaje o spotrebe

Spotreba energie a vody, trvanie programu a zostatková vlhkosť pre hlavný prací program

(približné údaje)

Program	Náplň	Spotreba energie*	Spotreba vody*	Trvanie programu*
bavlna 20 °C	8 kg	0,29 kWh	78 l	2 1/2 h
bavlna 40 °C	8 kg	1,01 kWh	78 l	3 h
bavlna 60 °C	8 kg	1,20 kWh	78 l	2 1/2 h
bavlna 90 °C	8 kg	2,25 kWh	89 l	2 1/2 h
ľahko udržateľné 40 °C	4 kg	0,79 kWh	69 l	2 h
mix 40 °C	4 kg	0,63 kWh	46 l	1 1/4 h

sk Údaje o spotrebe

Program	Náplň	Spotreba energie*	Spotreba vody*	Trvanie programu*
jemné /hodváb 30 °C	2 kg	0,22 kWh	38 l	3/4 h
 vlna 30 °C	2 kg	0,19 kWh	44 l	3/4 h

Program	Približné informácie o zostatkovej vlhkosti**		
	WAN28...	WAN24...	WAN20...
	Max. 1400 ot/min	Max. 1200 ot/min	Max. 1000 ot/min
bavlna	53 %	58 %	68 %
ľahko udržateľné	40 %	40 %	40 %
jemné /hodváb	30 %	30 %	30 %
 vlna	45 %	45 %	45 %







* Hodnoty určené podľa normy STN EN 60456:2010.

Sledované hodnoty sa môžu odchyľovať od uvedených hodnôt v závislosti od tlaku vody, tvrdosti vody a teploty prívodnej vody, teploty prostredia, typu, množstva a úrovne znečistenia bielizne, použitého pracieho prostriedku, výpadkov dodávky elektrickej energie a zvolených doplnkových funkcií.

** Informácie o zostatkovej vlhkosti sú stanovené na základe povolenej rýchlosti odstredovania daného programu a maximálneho naplnenia.

Programy na testovanie účinnosti pre bavlnené tkaniny

Nasledovné programy (štandardné programy označené symbolom ) sú vhodné na čistenie bežne znečistených bavlnených tkanín a sú najúčinnnejšie pri zohľadnení spotreby energie aj vody.

Štandardné programy pre bavlnu sú v súlade s (EÚ) Nariadením č. 1015/2010	Náplň	Približné trvanie programu
bavlna  Eco +  **	8 kg	3 1/2 h
bavlna  Eco +  **	4 kg	3 1/2 h
bavlna  Eco +  **	4 kg	3 1/2 h

** Nastavenie programu na kontrolu spotreby a označenie energetickým štítkom vyhovujú smernici 2010/30/EÚ so studenou vodou (15 °C).

Špecifikácia teploty programu je založená na teplote uvedenej na štítku týkajúcom sa starostlivosti o textilie.

Skutočná teplota prania sa môže od uvedenej teploty programu líšiť z dôvodu úspory energie. Účinnosť prania zodpovedá výberu teploty.

Upozornenia

- Táto príloha je súčasťou návodu na používanie a inštaláciu. Všetky podklady starostlivo uschovajte pre ďalšie použitie.

- Mnoho ďalších dôležitých informácií nájdete aj vo vašom návode na použitie a inštaláciu.

WAN28290BY

9001338902 (9708)



Záručný list

firmy BSH domácí spotřebiče, s.r.o.

Dovozca: BSH domácí spotřebiče, s.r.o.
Radlická 350
158 00 Praha 5



BOSCH

Stvorené pre život

10 rokov

záruka na motor

Výrobok:	Údaje o predajcovi: Obchodné meno (meno a priezvisko*):
Výrobca:  BOSCH Stvorené pre život	Adresa firmy (bydlisko*):
Typ (E-Nr.):	
Výrobné číslo (FD):	IČ: DIC: Adresa firmy:
Dátum predaja:	Tel.:

*Len u fyzických osôb

Na motor vyššie uvedeného výrobku poskytuje výrobca **záručnú lehotu** v dĺžke trvania **10 rokov**.

Upozornenie: **Pri reklamácii motora** s predĺženou zárukou je potrebné predložiť nielen doklad o kúpe spotrebiča, **ale aj tento záručný list**, ktorý používateľa oprávňuje **na predĺženú záruku na motor v trvaní 10 rokov od dátumu zakúpenia**.

Zápisy o vykonaných opravách:

Dát. objed. opravy	Dátum dokončenia	Číslo oprav. listu	Stručný popis poruchy

NOVINKA: 10 rokov záruky na motor

A to nehovoríme len tak. To vám skutočne garantujeme. V prípade vybraných automatických práčok dokonca na obdobie nasledujúcich 10 rokov.

Záručný list na motor automatické práčky WAN28290BY

Popri všeobecnej záruke na spotrebiče poskytujeme teraz podľa ďalej uvedených podmienok tiež špeciálnu záruku na motor automatické práčky WAN28290BY kúpené od 1. 10. 2017. Zákonná zodpovednosť predajcu vyplývajúca z bežnej kúpnej zmluvy s koncovým zákazníkom tým zostáva nedotknutá:

1. Odstránime všetky poruchy motora EcoSilence Drive, ktoré boli preukázateľne spôsobené chybou materiálu a/alebo výrobnou chybou.
2. Záručná lehota predstavuje 10 rokov a začína plynúť dňom, keď spotrebič kúpil prvý koncový zákazník. Záruka musí byť v záručnej lehote uplatnená u niektorého z našich servisných partnerov (prípadne u predajcu). Predpokladom na uplatnenie záruky je predloženie originálneho dokladu o kúpe spotrebiča alebo záručného listu.
3. Záruku nemožno uplatniť, ak je porucha motora EcoSilence Drive spôsobená nevhodným používaním spotrebiča, používaním pre domácnosť neobvyklým, nedodržaním návodu na obsluhu alebo montážnych pokynov.
4. V prípade uznania garančného nároku bude motor EcoSilence Drive podľa uváženia servisného technika na mieste opravený alebo nahradený novým motorom. V rámci špeciálnej predĺženej záruky potom zaniká nárok na výmenu celého spotrebiča. Vymenené náhradné dielce sa stávajú majetkom spoločnosti BSH domáci spotrebiče s.r.o.
5. Garančná oprava motora EcoSilence Drive potom v rámci tejto špeciálnej záruky (po uplynutí zákonnej záruky) nespôsobuje plynutie novej záručnej lehoty ani jej predĺženie.
6. Ďalšie nároky, najmä na náhradu škôd vzniknutých mimo spotrebiča, sú vylúčené, ak takáto zodpovednosť nevyplýva priamo zo zákona.

Tieto záručné podmienky platia na motor EcoSilence Drive, ktorý je súčasťou vyššie uvedenej práčky, kúpené v Slovenskej republike.

BSH domáci spotrebiče s.r.o.
Radlická 350
158 00 Praha 5
Česká republika

**BOSCH**

Stvorené pre život

Záručný list

firmy BSH domácí spotřebiče s.r.o.

2 rokyzáruka od výrobcu
na všetky spotrebiče

Dovozca: BSH domácí spotřebiče s.r.o.

Radlická 350

158 00 Praha 5

Výrobok:	Produktové číslo: E-Nr.
	Poradové číslo: FD
Dátum predaja, pečiatka, podpis	Dátum montáže, pečiatka, podpis

Predajca je povinný úplne a čitateľne vyplniť všetky požadované údaje v záručnom liste v deň predaja spotrebiča. Neoddeliteľnou súčasťou tohto záručného listu je daňový doklad o predaji výrobku.

Záručný list je dokladom práv spotrebiteľa v zmysle Občianskeho zákonníka. Je súčasťou výrobku s výrobným číslom uvedeným na prednej strane tohto záručného listu, zvlášť v prípadoch dlhších než zákonom daná záručná lehota je záručný list jedným z dokázateľných prostriedkov práv užívateľa. Je v záujme spotrebiteľa, aby si skontroloval správnosť a úplnosť všetkých uvedených údajov, ako i to, či dostal od predajcu záručný list so správnym označením pre uvedený druh výrobku.

Odporúča sa, aby výrobky montoval a uviedol do prevádzky autorizovaný servis, ktorý poskytuje záruku odbornej montáže, predvedenie a preskúšanie výrobku.

Montáž a inštalácia spotrebiča musí byť vykonaná v súlade s vyhláškou ÚBP SR č. 718/2002 Z. z. súvisiacich predpisov a noriem v platnom znení.

Pred montážou výrobku je nutné, aby boli splnené všetky podmienky pre pripojenie na inžinierske siete podľa platných noriem a podľa návodu na použitie.

Zápisy o uskutočnených opravách:

Dátum objed. opravy	Dátum dokončenia	Číslo oprav. listu	Stručný opis poruchy

Upozornenie pre predajcov

Predajca je povinný dať zákazníkovi platný doklad o predaji, kde bude uvedený dátum predaja a označenie spotrebiča, a súčasťou dokladu o kúpe tovaru je správne a úplne vyplnený záručný list v deň predaja výrobku. V prípade predpredajnej reklamácie je potrebné predložiť riadne vyplnený reklamačný protokol.

Záručné podmienky

- na výrobok sa poskytuje záručná lehota **24 mesiacov** odo dňa zakúpenia výrobku kupujúcim
- spotrebiteľ je oprávnený chybu vytknúť do šiestich mesiacov od jej zistenia, najneskôr však do uplynutia záručnej lehoty
- pri reklamácií je podmienkou predložiť platný daňový doklad o kúpe výrobku (napr. pokladničný blok, faktúru a pod.)
- ak je výrobok používaný na iný než výrobcom stanovený účel alebo je výrobok používaný v rámci predmetu obchodnej činnosti, poskytuje sa záručná lehota 6 mesiacov odo dňa zakúpenia, keďže spotrebiče sú určené výhradne na použitie v domácnosti
- za chybu výrobku sa nepovažuje jeho nadmerné opotrebovanie a z toho vyplývajúce absencie niektorých pôvodných vlastností, ktoré boli spôsobené napr. zanedbaním bežnej údržby, čistenia, nadmerným používaním výrobku
- záručná lehota neplynie počas obdobia, keď kupujúci nemôže užívať tovar pre jeho chyby, za ktoré zodpovedá predávajúci
- ak nebude zistená žiadna porucha, na ktorú sa vzťahuje bezplatná záručná oprava, alebo bude zistená porucha nezavinená výrobcom, hradí náklady spojené s vyslaním servisného technika osoba, ktorá uplatnila nárok na túto opravu
- záručné opravy vykonávajú autorizované servisné strediská podľa zoznamu uvedeného v tomto záručnom liste

Právo na bezplatnú opravu výrobku na náklady BSH domáci spotrebiče s.r.o., organizačná zložka Bratislava, zaniká, ak:

- je nečitateľný výrobný štítok alebo na výrobku chýba,
- údaje na doklade o predaji sa líšia od údajov uvedených na výrobnom štítku spotrebiča,
- výrobok bol namontovaný v rozpore s návodom na montáž, prípadne nebol dodržaný súlad s platnými STN alebo s návodom na obsluhu,
- výrobok bol neodborne namontovaný alebo nebol uvedený do prevádzky organizáciou oprávnenou v zmysle vyhlášky ÚBP SR č. 718/2002 Z. z., platí pre plynové spotrebiče a spotrebiče s elektrickým napájaním 400 V, ako i pre spotrebiče dodávané bez elektrického kábla, prípadne bez elektrickej koncovky,
- bola vykonaná konštrukčná zmena alebo zásah do výrobku neoprávnenou osobou,
- porucha na výrobku vznikla použitím neoriginálnych náhradných dielov alebo príslušenstva,
- ide o poškodenie: mechanické, nadmernou záťažou, v dôsledku vodného kameňa, neodborného zapojenia, živelnou pohromou, vonkajšími vplyvmi a pod.

Vyhlasenie o hygienickej neškodnosti výrobku

Všetky výrobky distribuované spoločnosťou BSH domáci spotrebiče s.r.o., organizačná zložka Bratislava, prichádzajúce do styku s potravinami **spĺňajú požiadavky** o hygienickej neškodnosti podľa **európskej normy EC 1935/2004**. Toto vyhlásenie sa vzťahuje na všetky výrobky prichádzajúce do styku s potravinami uvedené v aktuálnom cenníku BSH domáci spotrebiče s.r.o., organizačná zložka Bratislava.

Symbol uvedený na výrobku alebo jeho obale upozorňuje na to, že výrobok po skončení jeho životnosti nepatrí k bežnému domácejmu odpadu, ale ho treba odovzdať do špeciálnej zberne odpadu na recyklovanie elektrických alebo elektronických spotrebičov. Vašou podporou správnej likvidácie pomáhate opäť získať cenné suroviny a chrániť tak životné prostredie. Ďalšie informácie o recyklovaní tohto výrobku získate na miestnom úrade, v zberni odpadu alebo v združení Envidom, ktoré zabezpečuje zber, prepravu, spracovanie, recykláciu a ekologické zneškodňovanie elektroodpadu v zmysle zákona.



Uistenie dovozcu o vydaní vyhlásenia o zhode

Vážený zákazník,

Podľa zákona č. 264/1999 Z. z. Vás uistujeme, že na všetky výrobky distribuované spoločnosťou BSH domáci spotrebiče s. r. o. našim obchodným partnerom, bolo vydané prehlásenie o zhode v zmysle zákona č. 264/1999 Z. z. a príslušných nariadení vlády. Toto uistenie dovozcu o vydaní prehlásenia o zhode sa vzťahuje na všetky výrobky vrátane plynových spotrebičov, ktoré sú obsiahnuté v aktuálnom cenníku firmy BSH domáci spotrebiče s. r. o.

Kontakt na servis domácich spotrebičov BOSCH

Dodávateľ:

BSH domácí spotřebiče s.r.o. – organizačná zložka Bratislava

BSH domácí spotřebiče s.r.o.
Radlická 350
158 00 Praha 5

Príjem opráv:

Tel.: +421 244 450 808
Email: **opravy@bshg.com**

Objednávky príslušenstva a náhradných dielov:

Tel.: +421 244 452 041
Email: **dily@bshg.com**

Zákaznícke poradenstvo:

Tel.: +421 244 452 041
Email: **bosch.spotrebice@bshg.com**

Aktuálne informácie o servise nájdete na internetových stránkach **www.bosch-home.com/sk**.

Tu máte možnosť si dojednať opravu pomocou online formulára.

