

**Návod k použití**

---

---

**WLG 24260BY**

---

---

# Vaše nová pračka

Rozhodli jste se pro pračku značky Bosch.

Věnujte prosím několik minut času přečtení a seznámení se s přednostmi vaší pračky.

Pro zajištění vysoké kvality značky Bosch byla u každé pračky opouštějící náš závod provedena pečlivá kontrola funkce a bezvadného stavu.

Další informace k našim výrobkům, příslušenství, náhradním dílům a servisu najdete na našich internetových stránkách [www.bosch-home.com](http://www.bosch-home.com) nebo se obraťte na naše servisní střediska.

Popisuje-li návod k použití a instalaci různé modely, bude na odpovídajících místech upozorněno na rozdíly.



Pračku uveďte do provozu až po přečtení tohoto návodu k použití a instalaci!

## Grafická úprava

### **Varování!**

Tato kombinace symbolu a výstražného slova upozorňuje na eventuální nebezpečnou situaci. Nedodržení pokynů může mít za následek smrt nebo poranění.

### **Pozor!**

Toto výstražné slovo upozorňuje na eventuální nebezpečnou situaci. Nedodržení pokynů může mít za následek věcné a/nebo ekologické škody.



Pokyny pro optimální používání spotřebiče / užitečné informace.

1. 2. 3. / a) b) c)

Manipulační kroky jsou označeny číslicemi nebo písmeny.

■ / -

Výčty jsou označeny čtverečkem nebo pomlčkou.



# Obsah

## Před praním Před praním

■ Použití k určenému účelu	4
■ Bezpečnostní pokyny	5
■ Ochrana životního prostředí	7
■ Seznámení se se spotřebičem	8
■ Násypka na prací prostředky	9
■ Ovládací/indikační prvky	10
■ Nejdůležitější ve zkratce	11

## Obsluha spotřebiče

■ Praní	12
■ Přehled programů	20
■ Signál	24
■ Hodnoty spotřeby	25
■ Sensorika – tak inteligentní je Vaše pračka	27

## Čistění a údržba

■ Ošetřování a údržba	28
■ Upozornění na displeji	32
■ Co dělat v případě poruchy?	33
■ zákaznický servis	35

## Instalace spotřebiče

■ Rozsah dodávky	36
■ Instalace	38
■ Odstranění přepravních pojistek	40
■ přípojka vody	42
■ Vyrovnání	45
■ Připojení k elektrické síti	46
■ Před 1. praním	47
■ Přeprava, např. při stěhování	48

## Rejstřík

**49**

Případné technické změny, tiskové chyby a odlišnosti ve vyobrazení jsou vyhrazeny bez upozornění.  
Obrázky jsou ilustrační, odchylky jsou možné!



## Použití k určenému účelu

- Výhradně k použití v domácnosti.
- Pračka je vhodná k praní textilií vhodných pro praní v pračce a vlny určené pro ruční praní v pracím roztoku.
- Pro provoz se studenou pitnou vodou a běžnými pracími a ošetřovacími prostředky, které jsou vhodné pro použití v pračce.
- Při dávkování všech pracích/pomocných/ošetřovacích a čisticích prostředků bezpodmínečně dodržujte pokyny výrobce.
- Děti od 8 let, osoby s omezenými fyzickými, smyslovými nebo duševními schopnostmi a osoby s nedostatečnými zkušenostmi a znalostmi smí pračku obsluhovat pouze **pod dozorem** nebo poté, co **byly poučeny** zodpovědnou osobou.
- Domácí zvířata udržujte v dostatečné vzdálenosti od pračky. Přečtěte si návod k obsluze a k instalaci a všechny ostatní informace přiložené k pračce a postupujte podle nich. Dokumenty uchovejte pro pozdější potřebu.



# Bezpečnostní pokyny

## **⚠ Varování!**

### **Nebezpečí ohrožení života elektrickým proudem!**

Při kontaktu se součástmi pod napětím je nebezpečí ohrožení života.

- Vytahujte pouze za síťovou zástrčku, ne za přívodní vedení.
- Zastrčte/vytáhněte síťovou zástrčku pouze suchýma rukama.

## **⚠ Varování!**

### **Nebezpečí pro děti!**

- Nenechejte děti bez dozoru u pračky.
- Děti si nesmí hrát s pračkou.
- Děti se mohou ve spotřebiči zavřít a dostat do nebezpečí ohrožení života.  
U spotřebičů, které dosloužily:
  - Vytáhněte síťovou zástrčku ze zásuvky.
  - Síťový kabel odřízněte a spolu se zástrčkou odstraňte.
  - Zničte zámek dvířek.
- Děti nesmí provádět čištění a údržbu bez dozoru.
- Při hraní se děti mohou do obalů/fólií a částí obalů zamotat nebo je přetáhnout přes hlavu a udusit se.  
Fólie, obaly a jejich části udržujte mimo dosah dětí.
- Při praní s vysokými teplotami je sklo dvířek horké.  
Zabraňte dětem, aby se dotýkaly horkých dvířek.
- Prací a ošetřovací prostředky mohou při konzumaci způsobit otravu, příp. při kontaktu způsobit podráždění očí/pokožky.  
Uchovávejte prací a ošetřovací prostředky nepřístupné dětem.

## **⚠ Varování!**

### **Nebezpečí výbuchu!**

Kusy prádla předem ošetřené čisticími prostředky obsahujícími rozpouštědla, např. odstraňovačem skvrn nebo pracím benzínem, mohou po vložení způsobit výbuch.

Kusy prádla předtím důkladně v ruce vymáchejte.

## **⚠️ Pozor!**

### **Nebezpečí opaření!**

Při praní s vysokými teplotami může dojít při kontaktu s horkým pracím roztokem, např. při odčerpání horkého pracího roztoku do umyvadla, k opaření. Nechejte prací roztok vychladnout.

## **⚠️ Pozor!**

### **Nebezpečí poškození spotřebiče!**

#### **– Může se zlomit krycí deska!**

Nestoupejte na pračku.

#### **– Otevřená dvířka plnicího otvoru se mohou ulomit nebo se pračka může převrhnout.**

Neopírejte se o otevřená dvířka.

## **⚠️ Pozor!**

### **Nebezpečí při sáhnutí do/uchopení rotujícího bubnu!**

Při sáhnutí do točícího se bubnu si můžete poranit ruce.

Nesahejte do točícího se bubnu. Počkejte, až se buben přestane točit.

## **⚠️ Pozor!**

### **Nebezpečí při kontaktu s tekutými pracími/ošetřovacími prostředky!**

Při otevírání násypky na prací prostředky za provozu může prací/ošetřovací prostředek vystříknout.

Pozor při otevření přihrádky na prací prostředek.

Při kontaktu s očima/pokožkou je důkladně vypláchněte/opláchněte.

Při polknutí z nedopatření vyhledejte lékařskou pomoc.



# Ochrana životního prostředí

## Obal/Starý spotřebič



Obal ekologicky zlikvidujte.

Tento spotřebič je označen v souladu s evropskou směrnicí 2012/19/ES o starých elektrických a elektronických zařízeních (waste electrical and electronic equipment – WEEE).

Směrnice platná v zemích EU udává způsob navrácení nebo recyklace zařízení, která už dosloužila.

## Pokyny pro úsporu

- Využívejte maximální množství prádla pro příslušný program.
- Normálně zašpiněné prádlo perte bez předpírky.
- **Režim šetření energie:** Osvětlení indikačního pole po několika minutách zhasne, bliká  **Start/Reload** (Start/Doplnění). Pro aktivaci osvětlení stiskněte libovolné tlačítko. Režim úspory energie se neaktivuje, když běží program.
- Pokud budete prádlo následně sušit v sušičce, rychlost odstředování zvolte podle návodu výrobce sušičky.



# Seznámení se se spotřebičem

Násypka na prací prostředky

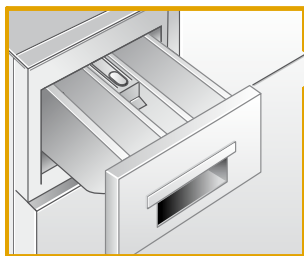

Ovládací/  
Indikační prvky

Dvířka

Krytka pro údržbu

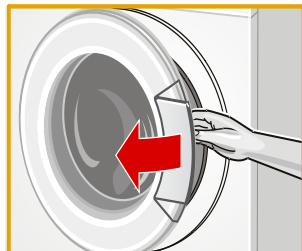

Otevření dvířek

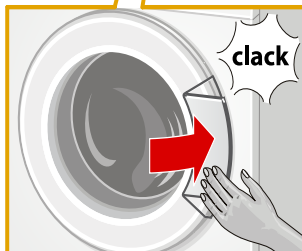

a zavřete je

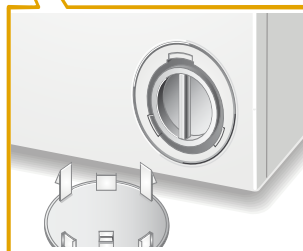

Servisní klapka





# Násypka na prací prostředky

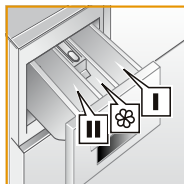
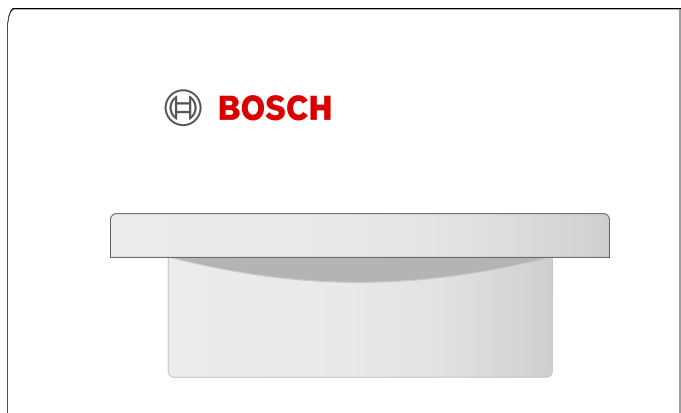

- Komora I prací prostředek pro předpírku
- Komora ☼ aviváž, škrob; nepřekračujte max
- Komora II prací prostředek pro hlavní praní, změkčovaadlo, bělicí prostředek, sůl na skvrny



# Ovládací/indikační prvky

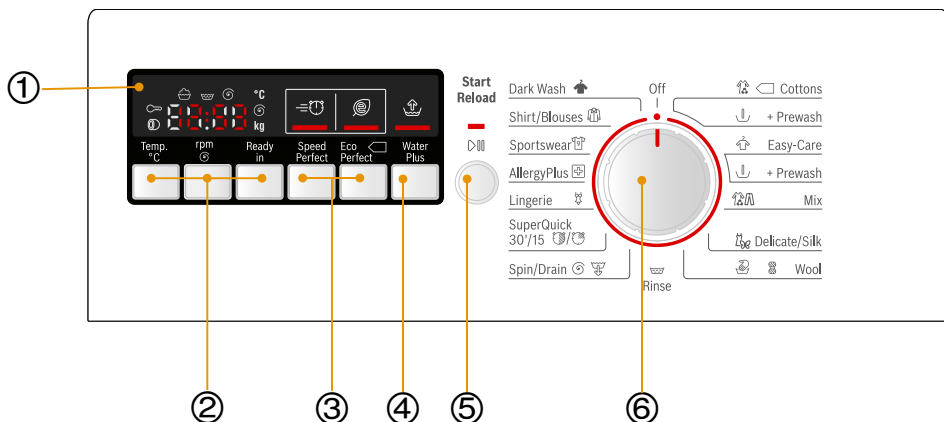

① Displej pro nastavení a informace

V indikačním poli	Nastavení	Popis
<b>c o l d</b> - 90 °C	Temp. °C (Teplota)	Teplota (c o l d = stud)
--- 1200* ⊗ ot./min	Rychlost odstředování	Volba otáček odstředování (* <i>podle modelu</i> ) nebo --- (Stop máchání = bez konečného odstředování, po posledním máchání zůstane prádlo ležet ve vodě)
1 - 24 (h)	Ready in (Doba skončení)	po skončení programu...hod.
5.0* kg	Naplnění	Maximální náklad: 5 kg (* <i>podle programu</i> )
End	Zobrazení stavu	Zobrazení k průběhu programu: praní, máchání, odstředování, doba trvání event. ukončení programu
		Otevření dvírek, přidání prádla
		Dětská pojistka

- Změňte nastavení zvoleného programu a zvolte možnosti programu:
- ② Zvolte a změňte tlačítka **Temp. °C** (Teplota), **rpm** (Odstředování) a dobu **Ready in** (Hotovo za).
  - ③ ④ Pro doplňkové možnosti zvolte tlačítka **SpeedPerfect**, **EcoPerfect** a **WaterPlus** (Voda plus).
  - ⑤ Spuštění pracího programu. Zvolte tlačítko **Start/Reload** (Start/Doplnění) ke spuštění, přerušení a zrušení programu (např. přidání prádla).
  - ⑥ Zvolte program. Lze jím otáčet v obou směrech. Chcete-li pračku vypnout, nastavte volič programu na **Off** (Vyp.).



# Nejdůležitější ve zkratce

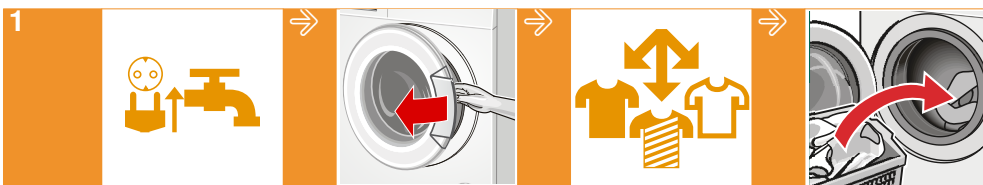

1  
Zapojte síťovou zástrčku.  
Otevřete vodovodní kohoutek.

Otevřete dvířka.

Roztříděte prádlo.

Prádlo  
Vložení prádla

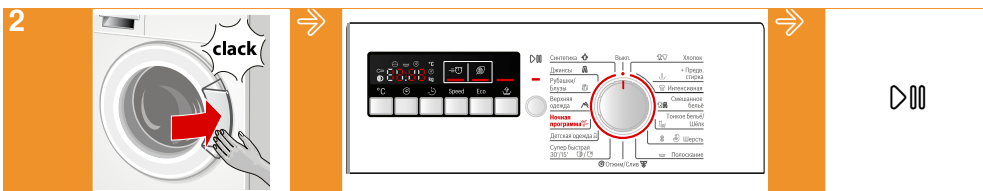

2  
Zavřete dvířka.

Příp. změňte nastavení zvoleného programu a zvolte možnosti.

Zvolte **Start/Reload (Start/Doplnění).**



3  
Konec programu

K vypnutí nastavte volič programu na **Off (Vyp.)**.

Zavřete přívod vody (u modelů bez Aquastop).



# Praní

- i** – Pračku **odborně nainstalujte a připojte od** → *Strana 38.*
- Před 1. práním perte jednou **bez** prádla. → *Strana 47*

## 1. Příprava prádla



### Třídění prádla podle:

- druhu tkaniny / druhu vláken,
- barvy.
- Zašpinění
- dodržování pokynů výrobce pro ošetřování.
- Údajů pro ošetřování prádla na etiketách:



Vyvářka 95 °C, 90 °C



Barevné prádlo 60 °C, 40 °C, 30 °C



Nemačkové prádlo 60 °C, 40 °C, 30 °C



Jemné prádlo 40 °C, 30 °C



Ručně a v pračce prané hedvábí a vlna praná za studena, 40 °C, 30 °C



neperte prádlo v pračce

### Šetření prádla a pračky:

- i** – Při dávkování všech pracích/pomocných/ošetřovacích a čisticích prostředků bezpodmínečně dodržujte pokyny výrobce.
- Čisticí prostředky a prostředky k předběžné úpravě prádla (např. přípravky proti skvrnám, předpírkové spreje, ...) se nesmí dostat do kontaktu s povrchy pračky. Případné zbytky spreje a jiné zbytky/kapky okamžitě otřete vlhkým hadrem.
- Vyprázdněte kapsy.
- Dávejte pozor na kovové předměty (kancelářské sponky atd.) a odstraňte je.
- Choulostivé prádlo (punčochy, podprsenky s ramínky atd.) perte v síťce/sáčku.
- Zavřete zipy, zapněte knoflíky na povlečení.
- Kartáčkem odstraňte písek z kapes a záhybů.
- Odstraňte záclonové žabky nebo je zavažte do síťky/sáčku.
- Nové prádlo perte zvlášť.



## 2. Příprava spotřebiče



Zapojte síťovou zástrčku.

Otevřete vodovodní kohoutek.

## 3. Volba programu Vložení prádla do bubnu

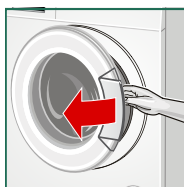

1. Otevřete dvířka.



2. Zkontrolujte, zda je buben úplně prázdný. Příp. ho vyprázdněte.

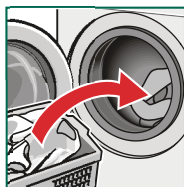

3. Otočte programový volič na požadovaný program. V indikačním poli se zobrazí maximální náplň.

4. Vložte prádlo.

**i** Vložte předtříděné prádlo v rozprostřeném stavu. Smíchejte velké a malé kusy prádla. Různě velké kusy prádla se při odstředování lépe rozdělí. Jednotlivé kusy prádla mohou vést k nevyváženosti.

## 4. Naplňte prací prostředek a prostředek pro ošetřování

### Prací prostředky

- Volba správného pracího prostředku

Pro správnou volbu pracího prostředku, teploty a ošetřování prádla je rozhodující značka pro ošetřování. → také [www.sartex.ch](http://www.sartex.ch)

Na [www.cleanright.eu](http://www.cleanright.eu) najdete velké množství dalších informací o pracích, ošetřovacích a čisticích prostředcích pro soukromé použití.

- **Univerzální prací prostředky s optickými zjasňovači**

hodí se pro bílé prádlo ze lnu nebo bavlny s možností vyvářky

program: bavlna / studená – max. 90 °C

- **Prací prostředky na barevné prádlo bez bělidla a optických zjasňovačů**

hodí se pro barevné prádlo ze lnu nebo bavlny

program: bavlna / studená – max. 60 °C

- **Prací prostředky na barevné/jemné prádlo bez optických zjasňovačů**

hodí se pro barevné prádlo ze snadno ošetřovatelných vláken, syntetických vláken

program: snadná údržba / studená – max. 60 °C

- **Prací prostředky na jemné prádlo**

hodí se pro choulostivé jemné textilie, hedvábí nebo viskózu

program: jemné/hedvábí / studená – max. 40 °C

- **Prací prostředky na vlnu**

hodí se pro vlnu

program: vlna (Wool) / studená – max. 40 °C

- Úspora energie a pracího prostředku

Při mírně a normálně zašpiněném prádle můžete šetřit energii (snížením teploty praní) a prací prostředky.

## Úspora

Snížená teplota a množství pracího prostředku podle doporučeného dávkování

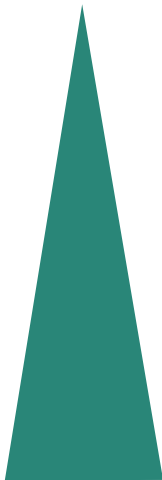

Teplota podle visáčky a množství pracího prostředku podle doporučeného dávkování / silné zašpinění

## Zašpinění/upozornění

### Mírné

Nejsou patrné zašpinění a skvrny. z oděvů je cítit tělesný pach, např.:

- lehké letní/sportovní oděvy (nošené několik hodin)
- trika, košile, halenky (nošené až 1 den)
- povlečení a ručníky pro hosty (používané 1 den)

### Normální

Viditelné zašpinění / nebo viditelné skvrny, např.:

- trika, košile, halenky (propocené, několikrát nošené)
- ručníky, povlečení (používané až 1 týden)

### Silné

Jasně viditelné zašpinění a/nebo skvrny, např. utěrky, dětské prádlo, pracovní oděvy

## Naplňte prací prostředek a prostředek pro ošetřování

1. Vytáhněte násypku na prací prostředky.
  2. Dávkování do komory podle
    - Znečištění,
    - tvrdosti vody; informace získáte u vodáren,
    - údaje výrobce.
- i** - Při dávkování všech pracích/pomocných/ošetřujících a čisticích prostředků bezpodmínečně dodržujte pokyny výrobce a upozornění.
- Viskózní aviváže a apreturní přípravky zřed'te trochou vody. Zabraňuje ucpání!
  - Naplňte tekutý prací prostředek do příslušné dávkovací nádoby a položte do bubny.

## 5. Individuální nastavení

- i** Nepřiskřípněte prádlo mezi dvířka a gumové těsnění.

Zavřete dvířka.



Můžete zobrazená přednastavení použít nebo zvolený program změnou přednastavení nebo volbou přidavných možností optimálně přizpůsobit množství prádla.

- i** Po vypnutí nezůstanou možnosti zachovány a v závislosti na postupu programu je lze navolit, příp. zrušit nebo změnit.

### Změna přednastavení

- **Temp. °C** (Teplota):

Před a během programu lze změnit zobrazenou teplotu praní. Volitelná maximální teplota praní je vždy závislá na nastaveném programu.

- **Spin** (Odstředění):

ke změně zobrazených otáček odstředování nebo pro volbu - - (Stop máchání = bez konečného odstředování, po posledním máchání zůstane prádlo ležet ve vodě). Maximální otáčky odstředění jsou závislé na programu a modelu.

- **Ready in** (Hotovo za):

Ke zpoždění doby Ready in (Hotovo za) (Konec programu).

- i** Při zvolení programu se zobrazí příslušná doba trvání programu. Doba trvání programu bude za chodu programu automaticky přizpůsobená, pokud je např. z důvodu změny nastavení možností nutná změna doby trvání programu.

Před spuštěním programu lze konec programu předvolit v hodin. krocích až maximálně 24h (24 hod).

Po spuštění bude zobrazena předvolená a odpočítávaná doba, např. **8:00** h, až začne prací program. Potom se zobrazí doba trvání programu, např. **2:30** h.

Předvolenou dobu lze po spuštění programu následovně změnit:

1. Zvolte **▷||| Start/Reload** (Start/Doplnění).
2. Zvolte tlačítko **Ready in** (Hotovo za) a změňte dobu Hotovo za.
3. Zvolte **▷||| Start/Reload** (Start/Doplnění).



## Zvolte možnosti

### ■ **SpeedPerfect:**

Pro praní po kratší dobu se srovnatelnou účinností praní jako u standardního programu. Dbejte na max. náplň.

### ■ **EcoPefect**

Pro úsporu energie se srovnatelnou účinností praní jako u standardního programu.

### ■ **WaterPlus** (voda plus):

Větší množství vody a přídavný máchací proces, prodloužená doba praní. Pro oblasti s velmi měkkou vodou nebo pro další zlepšení výsledku máchání.



## 6. Start programu

 Zvolte **Start/Reload** (Start/Doplnění). Indikační kontrolka svítí.

## 7. Během programu

### ■ **Dětská pojistka**

K zajištění pračky proti nechtěným změnám nastavených funkcí, lze aktivovat dětskou pojistku.



Aktivování/deaktivování: Stiskněte cca 5 s tlačítko  **Start/Reload** (Start/Doplnění). Na displeji se zobrazí symbol .

 Dětská pojistka může zůstat aktivní až do příštího spuštění programu i po vypnutí pračky. Před spuštěním programu potom dětskou pojistku deaktivujte a event. ji po spuštění programu opět aktivujte.

### ■ **Přidání prádla**

Po spuštění programu lze v případě potřeby přidat nebo vyjmout prádlo.

Zvolte  **Start/Reload** (Start/Doplnění). Pračka přezkouší, zda je doplnění prádla možné.

 + **NO** blikají →: přidání není možné. Počkejte, až se rozsvítí  + **YES** (cca 1 min.).

 Při velkém množství vody, vysoké teplotě nebo otáčejícím se bubnu zůstanou dvířka z bezpečnostních důvodů zablokovaná a přidání prádla není možné.

**NO** → Přidání není možné.



K pokračování programu zvolte tlačítko  **Start/Reload** (Start/Doplnění).

 + **YES** svítí → přidání možné

- i** – Dvířka otevřete, teprve když svítí **oba** symboly  + **YES**.
- Nenechte dvířka plnicího otvoru delší dobu otevřená – z prádla by mohla vytéct voda.





### ■ Změna programu

Bude-li omylem spuštěn nesprávný program.







1. Zvolte   **Start/Reload** (Start/Doplnění).
2. Zvolte jiný program.
3. Zvolte   **Start/Reload** (Start/Doplnění). Nový program začne od začátku.

### ■ Přerušování programu





U programů s vysokou teplotou:

1. Zvolte   **Start/Reload** (Start/Doplnění).
2. Nechte prádlo vychladnout: Zvolte  **Rinse** (Máchání).
3. Zvolte   **Start/Reload** (Start/Doplnění).

U programů s nízkou teplotou:

1. Zvolte   **Start/Reload** (Start/Doplnění).
2. Zvolte program   **Spin/Drain** (Odstředění/Odčerpání) (pokud se má jenom odčerpát: nastavte otáčky odstředění na - - - -).
3. Zvolte   **Start/Reload** (Start/Doplnění).

### ■ Konec programu při stop po máchání

1. Zvolte program   **Spin/Drain** (Odstředění/Odčerpání) (pokud se má jenom odčerpát: nastavte otáčky odstředění na - - - -).
2. Zvolte   **Start/Reload** (Start/Doplnění).

## 8. Konec programu



Na indikačním poli se zobrazí **End** (konec).

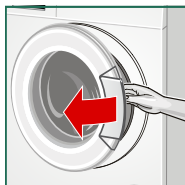

1. Otevřete dvířka a vyjměte prádlo.



- Nezapomeňte v bubnu žádné prádlo. Při dalším praní by se mohlo srazit nebo obarvit.
- Odstraňte z bubnu a pryžové manžety případné předměty – nebezpečí koroze.
- Dvířka a násypku nechte otevřená, aby mohla vyschnout zbytková voda.



### Před vypnutím:



- Vyndejte vždy prádlo.
  - Počkejte vždy až na konec programu, protože jinak může být spotřebič ještě zablokovaný. Pokud byl spotřebič nedopatřením vypnut, znovu jej zapněte a počkejte na odblokování.
2. Volič programů nastavte na **Off** (vypnuto). Spotřebič je vypnutý.
  3. Zavřete přívod vody.



**U modelů s Aquastop není nutné.** → *Strana 36*



# Přehled programů



Přednastavení programů jsou **silněji** zvýrazněná.

## Program/Druh prádla

## Možnosti/Pokyny



### Název programu

*Krátký popis programu, příp. pro které textilie je vhodný.*

Max. náplň

\*Redukovaná náplň při možnosti **SpeedPerfect**.

volitelná teplota ve °C

volitelné otáčky odstředění v ot./min, max. otáčky odstředění jsou závislé na modelu

možné možnosti



### **Cottons** (Vyvářka)

Odolné textilie, textilie z bavlny, nebo lnu, vhodné na vyvářku

+ Prewash (Předpírka)  
Pro silně znečištěné prádlo. Rozdělte prací prostředek do komory I a II.

max. 5 kg/3 kg\*

**cOLD - 60 - 90 °C**

--- ... **1200** ot./min



### **Easy-Care** (Snadná údržba)

Textilie ze syntetických vláken nebo směsových tkanin

+Prewash (Předpírka)  
Předpírka při 30 °C.

Max. 2,5 kg

**cOLD - 40 - 60 °C**

--- ... **1200** ot./min



### **Mix**

Smíšená náplň se skládá z bavlny a syntetických vláken.

Max. 2 kg

**cOLD - 40 °C**

--- ... **1200** ot./min



### **Delicate/Silk** (Jemné prádlo/Hedvábí)

Pro choulostivé prací textilie, např. z hedvábí, saténu, syntetických vláken nebo směsových tkanin (např. hedvábné halenky, hedvábné šály)

Max. 2 kg









**cOLD - 30 - 40 °C**

--- ... **600** ... 800 ot./min

Používejte prací prostředky pro jemné prádlo a/nebo hedvábí, vhodné pro praní v pračce.



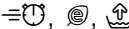

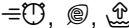



Přednastavení programů jsou **silněji** zvýrazněná.

Program/Druh prádla	Možnosti/Pokyny
 <p><b>Wool</b> (Vlna) Textilie z vlny nebo s podílem vlny, které lze prát ručně nebo v pračce Mimořádně šetrný prací program pro zabránění sražení prádla, delší přestávky během programu (textilie leží v pracím roztoku).</p> <p><b>i</b> Vlna je živočišného původu, např. angora, alpaka, lama, ovce.</p> <p><b>i</b> Pro praní v pračce použijte prací prostředky vhodné pro vlnu.</p>	<p>max. 2 kg</p> <hr/> <p><b>cold - 30</b> - 40 °C</p> <hr/> <p>--- ... <b>800</b> ot./min</p> <hr/> <p>-</p>
 <p><b>Rinse</b> (Máchání) Máchání navíc s odstředováním</p>	<p>-</p> <hr/> <p>-</p> <hr/> <p>--- ... <b>1200</b> ot./min</p> <hr/> <p></p>
 <p><b>Dark Wash</b> (Tmavé prádlo) Tmavé textilie z bavlny a tmavé textilie se snadnou údržbou</p>	<p>max. 2 kg</p> <hr/> <p><b>cold - 30</b> - 40 °C</p> <hr/> <p>--- ... <b>800</b> ... 1200 ot./min</p> <hr/> <p></p>
 <p><b>Shirt/Blouses</b> (Košile/Halenky) Nežehlivé košile z bavlny, lnu, syntetických nebo směsových tkanin. Nežehlivé košile z bavlny, lnu, syntetických nebo směsových tkanin.</p> <p><b>i</b> Košile/Halenky z jemného materiálu/hedvábí perte v programu jemné/hedvábí.</p>	<p>Max. 2 kg</p> <hr/> <p><b>cold - 40</b> - 60 °C</p> <hr/> <p>--- ... <b>400</b> ... 800 ot./min</p> <hr/> <p></p>
 <p><b>Sportswear</b> (Sportovní oděvy) Textilie z mikrovláken pro sport a volný čas;</p> <p><b>i</b> Prádlo nesmí být ošetřeno/se nesmí ošetřovat aviváží.</p> <p><b>i</b> Před praním důkladně vyčistěte přihrádku na prací prostředek (všechny komory) od zbytků aviváže.</p>	<p>Max. 2 kg</p> <hr/> <p><b>cold - 30</b> - 40 °C</p> <hr/> <p>--- ... <b>800</b> ot./min</p> <hr/> <p></p>



Přednastavení programů jsou **silněji** zvýrazněná.

Program/Druh prádla	Možnosti/Pokyny
 <p><b>AllergyPlus</b> (Alergie Plus) Odolné textilie, textilie z bavlny nebo lnu na vyvážku.</p>	<p>Max. 4,5 kg/3 kg*</p> <p><b>COLD - 40</b> - 60 °C</p> <p>--- ... <b>1200</b> ot./min</p> <p>≡☹, ☹, ☹</p>
 <p><b>Lingerie</b> (Spodní prádlo) Pro choulostivé, prací spodní prádlo např. ze sametu, krajky, lycry, hedvábí nebo saténu.</p>	<p>Max. 1 kg</p> <p><b>COLD - 30</b> - 40 °C</p> <p>--- ... <b>600</b> ot./min</p> <p>≡☹, ☹, ☹</p>
 <p><b>SuperQuick 30'/15'</b> (Extra krátký 30'/15') Extra krátký program cca 30 minut, vhodný pro lehce znečištěné malé množství prádla.</p>	<p>max. 3 kg/1 kg</p> <p><b>COLD - 30</b> - 40 °C</p> <p>--- ... <b>800</b> ... 1200 ot./min</p> <p>≡☹</p>
 <p> Kratší doba trvání programu (cca 15 min.) při funkci ≡☹ <b>SpeedPerfect</b>.</p>	
 <p><b>Spin</b> (Odstředění) Odstředování navíc s volitelnou rychlostí odstředování</p>	<p>-</p> <p>-</p> <p>--- ... <b>1200</b> ot./min</p>
 <p><b>Drain</b> (Odčerpání) odčerpání máchací vody při stop máchání --- (<b>Stop-máchání</b>)= bez konečného odstředování</p>	<p>-</p>





## Škrobení

- i** Prádlo by nemělo být ošetřeno aviváží. Ve všech pracích programech je možné škrobení s tekutým škrobem. Nadávkujte škrob podle údajů výrobce do komory  (příp. ji předtím vyčistěte).

## Barvení/odbarvování

Barvení pouze v běžném rozsahu domácnosti. Sůl může poškodit ušlechtilou ocel! Dodržujte pokyny výrobce barvicího prostředku! **Neodbarvujte** v pračce prádlo!

## Namáčení

Dejte podle údajů výrobce do komory **II** namáčecí prostředek/ prací prostředek. Nastavte volič programu na   **Cottons 30 °C** (Vyvářka 30 °C) a zvolte  **Start/Reload** (Start/Doplnění). Po cca 10 minutách zvolte  **Start/Reload** (Start/Doplnění). Po požadované době namáčení zvolte opětovně  **Start/Reload** (Start/Doplnění) , když se má v programu pokračovat nebo program změnit.

- i** Vložte prádlo stejné barvy. Není nutné přidávat žádný další prací prostředek, protože se k praní použije namáčecí roztok.

## Nastavení hlasitosti akustického signálu

### 1. Aktivace režimu nastavení hlasitosti signálů

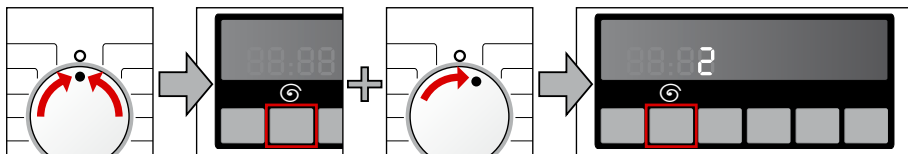

Nastavte na **Off** (Vyp.)

Držte stisknuté tlačítko + otočte o jednu polohu směrem doprava

Držte stisknuté dalších cca 5 s, dokud se nerozsvítí zobrazení. Režim nastavení je aktivovaný.

### 2. a) Nastavení hlasitosti pro **signály tlačítek** (v závislosti na modelu)

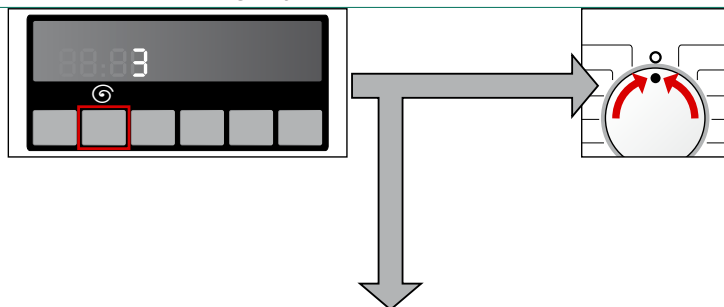

stiskněte tolikrát, dokud není dosažena požadovaná hlasitost

Pro opuštění režimu nastavení hlasitosti signálů nastavte na **Off** (Vyp.)

### 2. b) Nastavení hlasitosti pro **Odkazové signály**

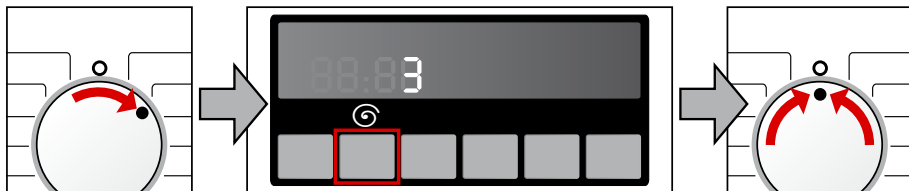

otočte o jednu polohu směrem doprava

stiskněte tolikrát, dokud není dosažena požadovaná hlasitost

Pro opuštění režimu nastavení hlasitosti signálů nastavte na **Off** (Vyp.)





# Hodnoty spotřeby

## Spotřeba energie a vody, doba trvání programu a zbytková vlhkost u hlavních pracích programů

(přibližné údaje)

Program	Naplnění	Spotřeba energie*	Spotřeba vody*	Doba trvání programu*
Cottons (Vyvážka) 20 °C	5 kg	0,28 kWh	60 l	2 1/4 h
Cottons (Vyvážka) 40 °C	5 kg	0,64 kWh	60 l	2 1/2 h
Cottons (Vyvážka) 60 °C	5 kg	0,16 kWh	60 l	2 1/2 h
Cottons (Vyvážka) 90 °C	5 kg	1,26 kWh	60 l	2 h
Easy-care (snadno udržovatelné) 40 °C	2,5 kg	0,60 kWh	53 l	1 3/4 h
Mix 40 °C	2 kg	0,39 kWh	44 l	1 1/4 h
Delicate/silk (jemné) 30 °C	2 kg	0,26 kWh	51 l	3/4 h
Wool (vlna) 30 °C	2 kg	0,20 kWh	35 l	1 h







Program	Přibližné údaje o zbytkové vlhkosti**		
	WLG24 ... max. 1200 ot/min	WLG20 ... max. 1000 ot/min	WLG16 ... max. 800 ot/min
Cottons (Vyvážka)	58 %	68 %	80 %
Easy-care (snadno udržovatelné)	40 %	40 %	40 %
Delicate/silk (jemné)	30 %	30 %	30 %
Wool (vlna)	45 %	45 %	45 %

\* Hodnoty se liší od uvedených hodnot podle tlaku vody, tvrdosti vody, teploty přiváděné vody, pokojové teploty, druhu, množství a zašpinění prádla, použitého pracího prostředku, kolísání síťového napětí a zvolených přídatných funkcí.

\*\* Údaje o zbytkové vlhkosti na základě omezení rychlosti odstředování a maximálního naplnění v závislosti na programu.

## Nejefektivnější programy pro bavlněné textilie

Následující programy (standardní programy, označené ) jsou vhodné pro praní běžně zašpiněných bavlněných textilií a jsou nejefektivnější ohledně kombinované spotřeby energie a vody.

Standardní programy na bavlnu podle nařízení (EU) č. 1015/2010	Naplnění	Přibližná doba trvání programu
Program Cottons (Vyvářka)  + tlačítko  EcoPerfect	5 kg	4 h
Program Cottons (Vyvářka)  + tlačítko  EcoPerfect	2,5 kg	4 h
Program Cottons (Vyvářka)  + tlačítko  EcoPerfect	2,5 kg	2 1/2 h

Nastavení programu k testování a označení energetickým štítkem podle nařízení 2010/30/EU se studenou vodou (15 °C).

Údaj teploty programu se řídí podle teploty uvedené na visače textilie. Skutečná teplota praní se může od uvedené teploty programu z důvodu úspory energie lišit.



# Senzorika – tak inteligentní je Vaše pračka

## Množstevní automatika

Podle druhu prádla a náplně přizpůsobí množstevní automatika spotřebu vody a dobu praní optimálně pro každý program.

## System kontrolы rovnoměrného rozložení prádla

Automatický systém kontrolы rovnoměrného rozložení prádla detekuje nevyváženost a opakovaným náběhem odstředování zajišťuje rovnoměrné rozložení prádla.

V případě velmi nerovnoměrného rozložení prádla se z bezpečnostních důvodů sníží rychlost odstředování nebo se odstředování neprovede.

- i** Dejte do bubnu malé a velké kusy prádla. *Poruchy, co je nutno dělat?* → *Strana 33*

## VoltCheck (kontrola napětí)

Automatický systém kontrolы napětí detekuje nepřípustná podkročení napětí. Program se zastaví.



- i** Pokaždé, když dojde k podpětí sítě, bliká v indikačním poli dvojtečka **Ready in** (Hotovo za) ukazatele. Když je napájecí napětí opět stabilní, program běží dále. Dvojtečka **Ready in** (Hotovo za) ukazatele již neblíká. Pokud přerušení způsobí prodloužení doby programu, bliká v ukazateli bod. Systém kontrolы napětí bude aktivován, když se program spustí.
- i** Při výpadku napětí v síti bude prací proces přerušen. Po obnovení napájení pokračuje program dále.



# Ošetřování a údržba

## **⚠ Varování!**

### **Nebezpečí ohrožení života elektrickým proudem!**

Při kontaktu se součástmi pod napětím je nebezpečí ohrožení života.

Spotřebič vypněte. Vytáhněte síťovou zástrčku ze zásuvky.

## **⚠ Pozor!**

### **Nebezpečí vlivem požáru a výbuchu!**

Při použití čisticích prostředků obsahujících rozpouštědla, např. čisticí benzin v pračce se mohou poškodit součásti a vznikat jedovaté páry.

Nepoužívejte žádné čisticí prostředky obsahující rozpouštědla.

## **⚠ Pozor!**

### **Pračka se může poškodit!**

Při použití čisticích prostředků obsahujících rozpouštědla, např. čisticí benzin na pračce nebo na stěnách pračky se mohou poškodit povrchy.

Nepoužívejte žádné čisticí prostředky obsahující rozpouštědla.

## **Plášť pračky / ovládací panel**

- Okamžitě odstraňte zbytky pracího prostředku.
- Otřete měkkým, vlhkým hadříkem.
- Čištění proudem vody je zakázáno.

## **Prací bublen**

Používejte bezchlorové čisticí prostředky, žádnou ocelovou vlnu.

## **Odvápnění**

Při správném dávkování pracího prostředku není nutné. Pokud však ano, postupujte podle údajů výrobce odvápnovacího prostředku. Vhodné odstraňovače vodního kamene si můžete koupit na naší internetové stránce nebo v zákaznickém servisu.

→ *Strana 35*

## Čistění zásuvky na prací prostředky

Pokud jsou zde zbytky pracího prostředku nebo aviváže:

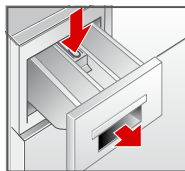

1. Vytáhněte přihrádku, stlačte dolů vložku, přihrádku úplně vyndejte.

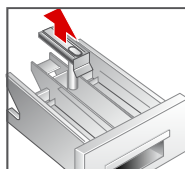

2. Vyměňte vložku: Prstem ji vytlačte zdola nahoru.
3. Vyplachovací misku a vložku vyčistěte vodou a kartáčkem a vysušte je.
4. Nasaděte vložku a nechte ji zaskočit (váleček nasaděte na vodičí čep).
5. Zasuňte zásuvku na prací prostředky.

- i** Nechejte přihrádku na prací prostředky otevřenou, aby mohla vyschnout zbytková voda.

## Ucpané čerpadlo

### **⚠ Varování!** **Nebezpečí opaření!**

Prací roztok je při praní s vysokými teplotami horký. Při kontaktu s horkým pracím roztokem může dojít k opaření.

Nechejte prací roztok vychladnout.

- i** Zavřete vodovodní kohoutek, aby nepřitékala další voda, která by se musela vypustit přes čerpadlo pracího roztoku.

1. Spotřebič vypněte. Vytáhněte síťovou zástrčku ze zásuvky.
2. Otevřete a sundejte servisní záklopku.
3. Opatrně odšroubujte krytku čerpadla tak, až začne vytékat voda. Nechejte prací roztok odtéct do vhodné nádoby.

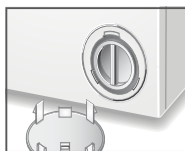
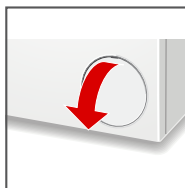

**Upozornění:** Může vytéct zbytková voda.

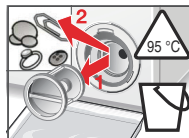

4. Odšroubujte opatrně víko čerpadla a vyčistěte vnitřní prostor, závit víka čerpadla a těleso čerpadla (oběžným kolem čerpadla pracího roztoku se musí nechat otáčet).

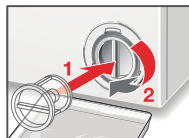

5. Krytku čerpadla nasadíte zpět a zašroubujete. Držadlo musí být svisle.
6. Uzavřete servisní klapku.

- i** Aby se zabránilo tomu, že při příštím praní oteče nevyužitý prací prostředek do odtoku: Nalejte do komory **II** 1 litr vody a spusťte program **Spin/Drain** (Odstředění/Odčerpání) (pokud se má jenom odčerpát: nastavte otáčky odstředění na - - - - ).

## Ucpaná odtoková hadice na sifonu

1. Spotřebič vypněte. Vytáhněte síťovou zástrčku ze zásuvky.



**Upozornění:** Může vytéct zbytková voda!



2. Uvolněte hadicovou sponu, odtokovou hadici opatrně stáhněte.
3. Vyčistěte odtokovou hadici a hrdlo sifonu.
4. Nasadíte opět odtokovou hadici a místo připojení zajistěte hadicovou sponou.

## Ucpané sítko v přívodu vody

**K tomuto účelu nejdříve odtlakujte vodu v přívodní hadici:**

1. Zavřete přívod vody!
2. Zvolte libovolný program (kromě  **Spin**/ **Drain** (Odstředění/Odčerpání)).
3. Zvolte  **Start/Reload** (Start/Doplnění). Nechejte program cca 40 sekund běžet.
4. Volič programů nastavte na **Off** (vypnuto). Spotřebič je vypnutý. Vytáhněte síťovou zástrčku ze zásuvky.
5. Čistění sítka:

Odpojte hadici od přívodu vody.  
Vyčistěte sítko malým kartáčkem.

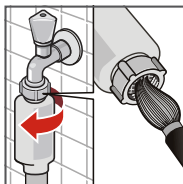

A/nebo u modelů Standard:

Odmontujte hadici na zadní straně spotřebiče.

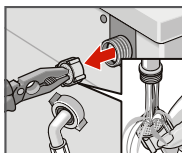

Vyndejte sítko kleštěmi a vyčistěte je.

6. Připojte hadici a zkontrolujte těsnost.



## Upozornění na displeji

Ukazatel	Příčina/odstranění
Ⓞ	Uzavřete správně vkládací dvířka; event. je přivřeno prádlo.
E:17	Otevřete úplně vodovodní kohoutek, přelomená/sevřená přívodní hadice; vyčistěte sítko <i>od</i> → <i>Strana 31</i> , příliš nízký tlak vody.
E:18	Ucpané čerpadlo pracího roztoku; vyčistěte čerpadlo pracího roztoku → <i>Strana 29</i> . Ucpaná odtoková hadice/odpadní trubka; vyčistěte odtokovou hadici na sifonu. → <i>Strana 30</i>
E:23	Voda v záchytné vaně na dně, netěsnost spotřebiče. Zavolejte servisní službu! → <i>Strana 35</i>
∞	Je aktivovaná dětská pojistka, deaktivujte → <i>Strana 17</i>
:	Příliš nízké síťové napětí. → <i>Strana 27</i>
.	Podpětí při pracím programu. Program se prodlouží. → <i>Strana 27</i>
Jiné indikace	Spotřebič vypněte, počkejte 5 sekund a znovu zapněte. Pokud se hlášení zobrazí znovu, zavolejte servisní službu. → <i>Strana 35</i>



Poruchy	Příčina/odstranění
Vytéká voda.	<ul style="list-style-type: none"> <li>– Řádně upevněte nebo vyměňte odtokovou hadici.</li> <li>– Dotáhněte závit přívodní hadice.</li> </ul>
Nezatéká voda. Nebyl spláchnutý prací prostředek.	<ul style="list-style-type: none"> <li>– Je navoleno  <b>Start/Reload</b> (Start/Doplnění)?</li> <li>– Je otevřený přívod vody?</li> <li>– Není příp. ucpané sítko? Vyčistěte sítko.</li> <li>– Není zalomená nebo přiskřípnutá přívodní hadice?</li> </ul>
Dvířka nelze otevřít.	<ul style="list-style-type: none"> <li>– Je aktivní bezpečnostní funkce. Přerušení programu? Počkejte cca 2 min.</li> <li>– Ne zvolili jste - - - (<b>stop po máchání</b> = bez závěrečného odstředování)?</li> </ul>
Program se nespustí.	<ul style="list-style-type: none"> <li>– Je navoleno  <b>Start/Reload</b> (Start/Doplnění) nebo čas <b>Ready in</b> (Hotovo za)?</li> <li>– Jsou zavřena dvířka?</li> <li>– Je aktivovaná dětská pojistka? Deaktivujte ji.</li> </ul>
Prací roztok se neodčerpává.	<ul style="list-style-type: none"> <li>– Ne zvolili jste - - - (<b>stop po máchání</b> = bez závěrečného odstředování)?</li> <li>– Vyčistěte čerpadlo pracího roztoku.</li> <li>– Vyčistěte odtokovou trubku a/nebo odtokovou hadici.</li> </ul>
V bubnu není vidět voda.	Nejedná se o závadu – voda je mimo viditelnou oblast.
Výsledek odstředování není uspokojivý. Prádlo je mokré / příliš vlhké.	<ul style="list-style-type: none"> <li>– Rozmístěte v bubnu malé a velké kusy prádla.</li> <li>– Ne zvolili jste příliš nízké otáčky?</li> </ul>
Doba trvání programu se během pracího cyklu mění.	– Nejedná se o závadu – průběh programu je optimalizován pro příslušný prací proces. Může to vést ke změnám doby trvání programu v indikačním poli.
Zbytková voda v komoře pro ošetrovací prostředky.	<ul style="list-style-type: none"> <li>– Nejedná se o závadu – nedojde ke snížení účinnosti ošetrovacího prostředku.</li> <li>– Příp. vyčistěte vložku.</li> </ul>
Opakovaný náběh odstředování.	Nejedná se o závadu – systém kontroly rovnoměrného rozložení prádla se snaží vyrovnat nerovnoměrné rozložení prádla.
Zápach v pračce.	<p>Proveďte program   <b>Cottons 90 °C</b> (Vyvářka 90 °C) bez prádla.</p> <p>K tomuto účelu použijte univerzální prací prostředek.</p>

Poruchy	Příčina/odstranění
Bliká indikace stavu ☁. Příp. z násypky na prací prostředky vytéká pěna.	Nepoužili jste příliš mnoho pracího prostředku? Smíchejte 1 polévkovou lžici aviváže s ½ litrem vody a dejte do manuální dávkovací komory <b>II</b> . (Ne u outdoorových, sportovních/fitness a péřových textilií!) Při příštím praní snižte dávkování pracího prostředku.
Velká hlučnost, vibrace a „pochodování“ pračky při odstředování.	<ul style="list-style-type: none"> <li>– Je spotřebič vyrovnaný do vodorovné polohy? Vyrovnejte spotřebič.</li> <li>– Jsou nožičky spotřebiče zajištěné? Zajistěte nožičky spotřebiče.</li> <li>– Jsou odstraněné přepravní pojistky? Odstraňte přepravní pojistky.</li> </ul>
V indikačním poli bliká dvojtečka <b>Ready in</b> (Hotovo za) ukazatele .:	Příliš nízké síťové napětí.
Bliká tečka (.).	Podpětí způsobilo prodloužení pracího programu.
Displej/kontrolky během provozu nefungují.	<ul style="list-style-type: none"> <li>– Výpadek elektrického proudu?</li> <li>– Zareagovaly pojistky? Zapněte/vyměňte pojistky.</li> <li>– Pokud se porucha vyskytne znovu, zavolejte servisní službu.</li> </ul>
Zbytky pracího prostředku na prádle.	<ul style="list-style-type: none"> <li>– Bezfosfátové prací prostředky ojedinele obsahují částice nerozpuštěné ve vodě.</li> <li>– Zvolte ☁ <b>Rinse</b> (Máchání) nebo prádlo po praní vykartáčujte.</li> </ul>
Při přidávání se na displeji zobrazí <b>NO</b> .	<ul style="list-style-type: none"> <li>– Příliš vysoká hladina vody. Nelze přidávat prádlo. Příp. ihned zavřete dvířka.</li> <li>– K pokračování programu zvolte ▷ <b>Start/Reload</b> (Start/Doplnění).</li> </ul>
Ve stavu přidání prádla bliká v indikačním poli <b>Ⓞ + NO</b> a tlačítko ▷ <b>Start/Reload</b> (Start/Doplnění).	Nelze přidávat prádlo. Počkejte, až se rozsvítí <b>Ⓞ + YES</b> (cca 1 min.).
Nemůžete-li poruchu odstranit sami (vypnutí/zapnutí) nebo je-li nutná oprava:	<ul style="list-style-type: none"> <li>– Vypněte spotřebič a vytáhněte síťovou zástrčku ze zásuvky.</li> <li>– Zavřete přívod vody a zavolejte servisní službu.</li> </ul>



## zákaznický servis

Pokud nemůžete poruchu odstranit sami *Co dělat v případě poruchy?* → *Strana 33* Obráťte se prosím na naši servisní službu. Vždy najdeme vhodné řešení, abychom předešli zbytečným návštěvám techniků.

Servisní službě udejte číselné označení výrobku (E-Nr.) a výrobní číslo (FD) spotřebiče.

E-Nr. \_\_\_\_\_ FD \_\_\_\_\_

Číselné označení výrobku      Výrobní číslo

Tyto údaje najdete: na vnitřní straně dvířek plnicího otvoru \*/otevřené servisní klapce \* a zadní straně spotřebiče.  
\* V závislosti na modelu

### **Důvěřujte kompetentnosti výrobce.**

Obráťte se na nás. Tím si zajistíte, že oprava bude provedena vyškolenými servisními techniky a s originálními náhradními díly.



# Rozsah dodávky

podle modelu:

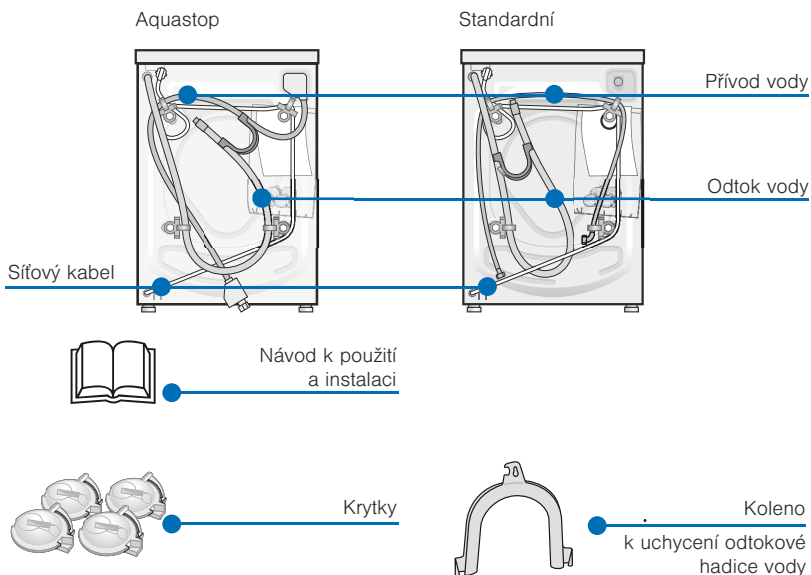

## Při připojení odtokové hadice vody na sifon se navíc potřebuje:

1 hadicová spona  $\varnothing$  24–40 mm (specializovaná prodejna) k připojení na sifon. *Přípojka vody* → *Strana 42*

### Užitečné nářadí:

- Vodováha k vyrovnání → *Strana 45*
- Klíč na šrouby  
s otvorem klíče 13 (SW13): k vyšroubování přepravních pojistek a  
s otvorem klíče 17 (SW17): ke srovnání nožek spotřebiče. → *Strana 45*

# Délky hadic a přívodních kabelů

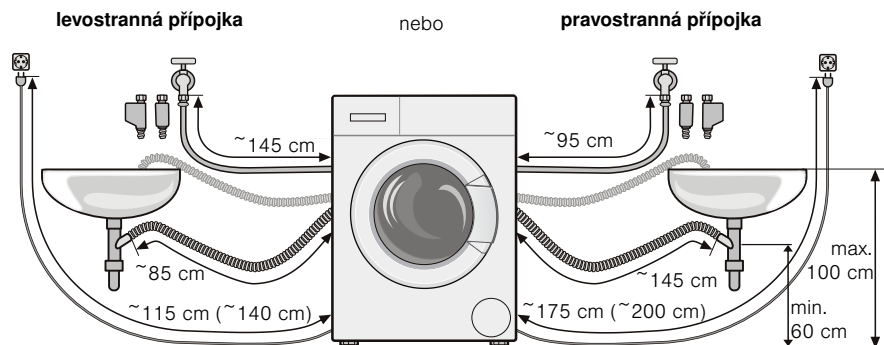

**i** Při použití držáků hadice se zkrátí možné délky hadic!

## **K dostání u specializovaných obchodníků/v zákaznickém servisu:**

- Prodloužení pro Aqua-Stop, příp. přívodní hadici studené vody (cca 2,50 m).  
Objednací čís. WMZ2380
- Delší přívodní hadice (cca 2,20 m) pro model Standard.

## Technické údaje

Rozměry (šířka x hloubka x výška)	60 x 40 x 84,8 cm
Hmotnost	65 kg
Síťová přípojka	jmenovité napětí 220–240 V, 50 Hz Jmenovitý proud 10 A Jmenovitý výkon 2300 W
Vodní tlak	100-1000 kPa (1-10 bar)
Příkon ve vypnutém stavu:	0,13 W
Příkon v pohotovostním režimu (nevypnutém stavu):	1,60 W



# Instalace

**i** Vlhkost v bubnu je podmíněná výstupní kontrolou.

## Bezpečná instalace

### **⚠ Varování!**

#### **Nebezpečí poranění!**

- Pračka má velkou hmotnost - pozor/nebezpečí při nadzdvihnutí.
- Při nadzdvihnutí pračky za vyčnívající součásti (např. dvířka) se mohou součásti ulomit a způsobit poranění.  
Nezvedejte pračku za vyčnívající součásti.

### **⚠ Pozor!**

#### **Nebezpečí zakopnutí!**

Při nesprávném vedení hadic a síťových kabelů hrozí nebezpečí zakopnutí a poranění.

Hadice a kabely ved'te tak, aby nehrozilo nebezpečí zakopnutí o ně.

### **⚠ Pozor!**

#### **Pračka se může poškodit!**

- Zamrzlé hadice se mohou roztrhnout nebo prasknout.  
Neinstalujte pračku v prostorech ohrožených mrazem a/nebo venku.
- Při nadzdvihnutí pračky za vyčnívající konstrukční součásti (např. dvířka plnicího otvoru) se mohou součásti ulomit a poškodit pračku.  
Nezvedejte pračku za vyčnívající součásti.

- i**
- Dodatečně ke zde uvedeným pokynům mohou platit zvláštní předpisy příslušné vodárny a elektrorozvodných závodů.
  - V případě pochyb nechejte pračku připojit odborníkem.

## Plocha pro instalaci

- i** Důležitá je stabilita, aby pračka neputovala!
  - Plocha pro instalaci musí být pevná a rovná.
  - Nevhodné jsou měkké podlahy / podlahové krytiny.

## Instalace na podstavec nebo na podlahu nad dřevěným trémovým stropem

### **⚠ Varování!**

#### **Pračka se může poškodit!!**

Pračka může při odstředování „pochodovat“ a z podstavce se převrátit/spadnout.

Nožky pračky bezpodmínečně upevněte příložkami.

Příložky: Objednací čís. WMZ 2200

- i** U dřevěných trémových stropů:
  - Postavte pračku pokud možno do rohu místnosti.
  - Našroubujte na podlahu dřevěnou desku (tloušťka min. 30 mm), odolnou proti vodě.



## Odstranění přepravních pojistek

### **⚠️ Pozor!**

#### **Pračka se může poškodit!**

Neodstraněné přepravní pojistky mohou při provozu pračky poškodit např. buben.

Před prvním použitím bezpodmínečně kompletně odstraňte a uschovejte všechny 4 přepravní pojistky.

### **⚠️ Pozor!**

#### **Pračka se může poškodit!**

Aby se při pozdější přepravě zabránilo přepravnímu poškození, před přepravou bezpodmínečně opět namontujte přepravní pojistky.

*Uschovejte šroub a pouzdro sešroubované.*

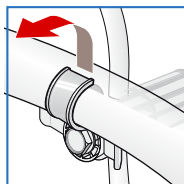

1. Hadice vyjměte z držáků.

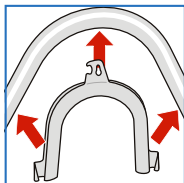

2. Vyndejte hadice z kolena a koleno sundejte.

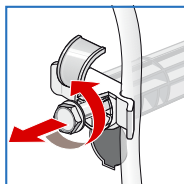

3. Vyšroubujte a odstraňte všechny 4 šrouby přepravních pojistek.



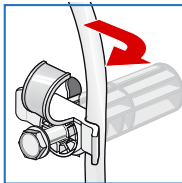

4. Vyndejte z držáků síťový kabel. Odstraňte objímky.

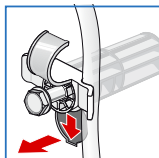

5. Nasadte krytky.

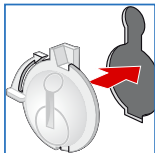

# přípojka vody

## **Varování!**

### **Nebezpečí ohrožení života elektrickým proudem!**

Při kontaktu součástí pod napětím s vodou je nebezpečí ohrožení života.



Neponořujte bezpečnostní zařízení Aqua-Stop do vody (obsahuje elektrický ventil).

-  – Aby se zabránilo netěsnostem nebo škodám způsobeným vodou, bezpodmínečně dodržujte pokyny v této kapitole!
- Pračku provozujte pouze se studenou pitnou vodou.
- Nepřipojujte pračku k baterii beztlakého bojleru.
- Použijte pouze dodanou nebo v autorizované specializované prodejně zakoupenou přívodní hadici, žádnou použitou hadici!
- V případě pochyb nechejte pračku připojit odborníkem.

## Přívod vody

-  Přívodní hadici vody nepřelamujte, nemačkejte, neprovádějte změny nebo neprořízněte (není již zaručena pevnost).

### **Optimální tlak vody v potrubní síti: 100-1000 kPa (1-10 bar).**

-  Při otevřeném přívodu vody protéká minimálně 8 l/min.
-  Při vyšším tlaku vody namontujte redukční ventil.

1. Připojte přívodní hadici vody.

## **Varování!**

### **Lze poškodit závitы šroubení!!**

Pokud šroubení utáhnete náradím (kleštěmi) příliš pevně, může dojít k poškození závitů.

Šroubení utáhněte pouze rukou.

**na vodovodní kohoutek ( $\frac{3}{4}$ " = 26,4 mm):**

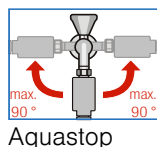
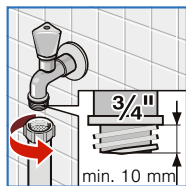

Aquastop

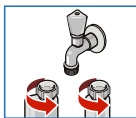

Standardní

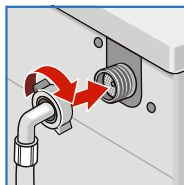

**na spotřebič:**  
pro model Standard



2. Otevřete opatrně vodovodní kohoutek a zkontrolujte přítomnost těsnost připojovacích míst.

**i** Na šroubový spoj působí tlak vodovodního potrubí.

## Odtok vody

- i**
- Odtokovou hadici nezalamujte ani nevytahujte do délky.
  - Výškový rozdíl mezi plochou pro postavení a odtokem: min. 60 – max. 100 cm

## Odtok do umyvadla

**⚠ Varování!**

### **Možnost škod způsobených vodou!!**

Když zavěšená odtoková hadice vlivem vysokého tlaku vody při odčerpání vyklouzne z umyvadla, může vytékající voda způsobit škody.  
Zajistěte odtokovou hadici proti vyklouznutí.

**⚠ Pozor!**

### **Spotřebič se může poškodit!**

Když je konec odtokové hadice ponořen do odčerpávané vody, může se voda zpětně nasát do spotřebiče!

- Odtok umyvadla nesmí uzavírat uzavírací zátka.
- Při odčerpání zkontrolujte, zda voda dostatečně rychle odtéká.
- Konec odtokové hadice vody nesmí být ponořen do odčerpávané vody!

**Položení odtokové hadice:**

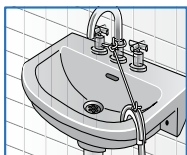
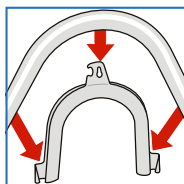

## Odtok do sifonu

### **⚠ Varování!**

#### **Možnost škod způsobených vodou!!**

Když odtoková hadice vlivem vysokého tlaku vody při odčerpání vyklouzne ze sifonové přípojky, může vytékající voda způsobit škody.

Místo připojení se musí zajistit hadicovou sponou,  $\varnothing$  24–40 mm (specializovaná prodejna).

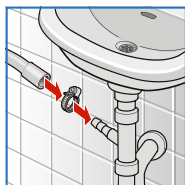

#### **Připojení**

## Odtok do plastové trubky s pryžovým hrdlem nebo do odtokového kanálku

### **⚠ Varování!**

#### **Možnost škod způsobených vodou!!**

Když odtoková hadice vlivem vysokého tlaku vody při odčerpání vyklouzne z plastové trubky, může vytékající voda způsobit škody.

Zajistěte odtokovou hadici proti vyklouznutí.

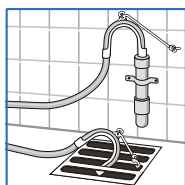

#### **Připojení**



# Vyrovnání

1. Klíčem na šrouby povolte ve směru pohybu hodinových ručiček přítužnou matici.

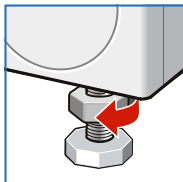

2. Vyrovnání pračky zkontrolujte pomocí vodováhy, příp. upravte. Výšku lze nastavit otáčením nožiček spotřebiče.



- i** Všechny čtyři nožičky musí pevně stát na podlaze. Pračka se nesmí viklat!

3. Pojistnou matici utáhněte proti plášti. Nožičku přitom pevně držte a neměňte její výšku.

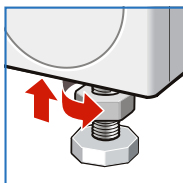

- i**
- Pojistné matice všech čtyřech nožiček spotřebiče musí být pevně utažené proti plášti!
  - Nesprávné vyrovnání může mít za následek velkou hlučnost, vibrace a „pochodování“ pračky!



# Připojení k elektrické síti

## Elektrická bezpečnost

### **⚠ Varování!**

#### **Nebezpečí ohrožení života elektrickým proudem!**

Při kontaktu se součástmi pod napětím je nebezpečí ohrožení života.

- Vytahujte pouze za síťovou zástrčku, ne za přívodní vedení.
- Zastrčte/vytáhněte síťovou zástrčku pouze suchýma rukama.
- Nikdy nevytahujte síťovou zástrčku za provozu.
- Připojení pračky je možné pouze na střídavý proud, přes předpisově nainstalovanou zásuvku s ochranným kontaktem.
- Síťové napětí a napěťové údaje na pračce (štítek spotřebiče) musí být shodné.
- Jmenovitý příkon a potřebná pojistka jsou uvedené na štítku spotřebiče.



Zajistěte, aby:

- Síťová zástrčka a síťová zásuvka si musí odpovídat.
- Průřez kabelu musí být dostatečný.
- Uzemnění je provedené podle předpisů.
- Výměnu síťového kabelu (je-li nutná) smí provést pouze kvalifikovaný elektrikář. Náhradní síťový kabel lze obdržet u servisní služby.
- Nepoužívejte vícenásobné zásuvkové lišty/spojky a prodlužovací kabely.
- Při použití proudového chrániče se smí použít pouze typ označený symbolem . Pouze tento symbol zaručuje splnění předpisů platných v současné době.
- Síťová zástrčka musí být neustále přístupná.



# Před 1. praním

Pračka byla před opuštěním závodu důkladně přezkoušena. Abyste odstranili zbytky vody z kontrolního praní, nechte poprvé proběhnout prací cyklus **bez** prádla.

- i** Pračka musí být odborně nainstalována a připojena podle kapitoly, *Instalace od* → *Strana 38*.
  1. Zkontrolujte pračku.
- i** Poškozenou pračku neuvádějte do provozu. Kontaktujte servisní službu. → *Strana 35*
  2. Zapojte síťovou zástrčku.
  3. Otevřete vodovodní kohoutek.
  4. Zapněte spotřebič.
  5. Zavřete dvířka (Nevkládejte prádlo!).
  6. Zvolte program  **Cottons** (Vyvářka).
  7. Nastavte teplotu **90 °C**.
  8. Otevřete násypku na prací prostředky.
  9. Nalijte cca 1 l vody do komory **II**.
  10. Pro lehké znečištění naplňte do komory **II** univerzální prací prostředek podle údajů výrobce.
- i** K zabránění tvorby pěny použijte pouze polovinu doporučeného množství pracího prostředku. Nepoužívejte prací prostředek na vlnu nebo pro jemné prádlo.
  11. Zavřete násypku na prací prostředky.
  12. Zvolte  **Start/Reload** (Start/Doplnění).
  13. Po skončení programu spotřebič vypněte.

**Pračka je nyní připravená k provozu.**



# Přeprava, např. při stěhování

## Přípravné práce

1. Zavřete přívod vody.
2. Odtlakujte vodu v přívodní hadici. *Údržba – sítko v přívodu vody → Strana 31*
3. Vypusťte zbývající prací roztok. *Údržba – ucpané čerpadlo → Strana 29*
4. Odpojte pračku od elektrické sítě.
5. Odpojte hadice.

## Montáž přepravních pojistek

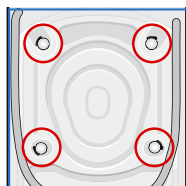

1. Sundejte a uschovejte krytky.



Použijte případně šroubovák.

2. Nasadte všechna 4 pouzdra.

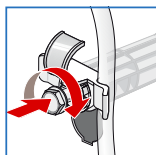
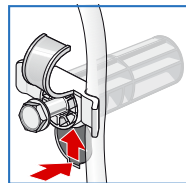

Síťový kabel zajistěte v držácích. Nasadte a utáhněte šrouby.

### Před uvedením do provozu:

- i** – **Bezpodmínečně** odstraňte přepravní pojistky!
- Aby se zabránilo tomu, že při příštím praní odteče nevyužitý prací prostředek do odtoku: Nalejte do komory **II** 1 litr vody a spusťte program **Spin/Drain** (Odstředění/Odčerpání) (pokud se má jenom odčerpat: nastavte otáčky odstředění na - - - - ).



# Rejstřík

<b>B</b>	Barvení, 23	Bezpečnostní pokyny, 5
<b>C</b>	Co dělat v případě	poruchy?, 33
<b>Č</b>	Čištění Násypka na prací prostředky, 29	Sifon, 30 Sítko, 31
<b>D</b>	Délky hadic a přívodních kabelů, 37	Dětská pojistka, 17 Displej, 10
<b>H</b>	Hodnoty spotřeby, 25	
<b>I</b>	Individuální nastavení, 16	Instalace, 38
<b>K</b>	Konec programu, 19	
<b>M</b>	Množstevní automatika, 27	Montáž přepravních pojistek, 48
<b>N</b>	Namáčení, 23	Násypka na prací prostředky, 9
<b>O</b>	Obal, 7 Odbarvování, 23 Odvápnění, 28 Ochrana životního prostředí, 7	Ošetřování, 28 Plášť pračky / ovládací panel, 28 Prací buben, 28 Ovládací panel, 10
<b>P</b>	Pokyny pro úsporu, 7 Použití k určenému účelu, 4 Prádlo Vložení prádla, 13, 16, 17 Programový volič, 10 Přehled programů, 20 Přepravní pojistky	odstranění, 40 Přerušení programu, 18 Připojení k elektrické síti, 46 přípojka vody, 42 Odtok vody, 43 Přívod vody, 42

<b>R</b>	Rozsah dodávky, 36	
<b>S</b>	Seznámení se se spotřebičem, 8 Signál, 24 Start programu, 17 Starý spotřebič, 7	stop máchání, 18 Stručný návod, 11 Systém kontroly rovnoměrného rozložení prádla, 27
<b>Š</b>	Škrobení, 23	
<b>T</b>	Technické údaje, 37 Tlačítko EcoPerfect , 10, 17 Ready in (Doba skončení), 10 Ready in (Hotovo za), 16 rpm (Odstředění), 10 SpeedPerfect, 10, 17	Spin (Odstředění), 16 Start/Reload (Start/Doplnění), 10 Temp. °C (Teplota), 10 Teplota, 16 WaterPlus (Voda plus), 10, 17 Třídění prádla, 12
<b>U</b>	Ucpané čerpadlo, 29 Údržba, 28	Upozornění na displeji, 32
<b>V</b>	Vložte prádlo., 13 VoltCheck (kontrola napětí), 27	Vyjměte prádlo, 19 Vyrovnání, 45
<b>Z</b>	zákaznický servis, 35 Změna programu, 18	Změna přednastavení, 16 Zvolte možnosti, 17



A series of horizontal lines for writing, consisting of 20 evenly spaced lines extending across the width of the page.

## **Záruka Aqua-Stop**

*pouze pro spotřebiče s Aqua-Stop*

Dodatečně k nárokům na záruku vůči prodávajícímu vyplývajícím z kupní smlouvy a dodatečně k naší záruce na spotřebič, poskytujeme náhradu za následujících podmínek:

- 1.** Pokud chybou našeho systému Aqua-Stop dojde ke škodám způsobeným vodou, nahradíme škody soukromým uživatelům.
- 2.** Záruční odpovědnost platí po celou dobu životnosti spotřebiče.
- 3.** Předpokladem nároku na záruku je odborné nainstalování a připojení spotřebiče s Aqua-Stop podle našeho návodu; zahrnuje také odborně provedené prodloužení Aqua-Stop (originální příslušenství).
- 4.** Naše záruka se nevztahuje na vadná přívodní potrubí nebo armatury až k přípojce Aqua-Stop na vodovodním kohoutku.
- 5.** Spotřebiče s Aqua-Stop v podstatě nepotřebují během provozu dohled, příp. potom provedené zajištění zavřením vodovodního kohoutku.
- 6.** Pouze v případě delší nepřítomnosti ve Vašem bytě, např. při několikátýdenní dovolené, zavřete vodovodní kohoutek.

## **Objednávka opravy a poradenství při poruchách**

CZ 251.095.546

Kontaktní údaje všech zemí najdete v příloženém seznamu  
zákaznických servisů.

Robert Bosch, Hausgeräte GmbH  
Carl-Wery-Straße 34  
81739 München  
DEUTSCHLAND



9000960850 (9402)

# INFORMAČNÍ LIST

BSH domácí spotřebiče s.r.o., Pekařská 695/10b, 155 00 Praha 5

Obchodní značka BSH



Značka	BOSCH
Model	WLG 24260BY
Kapacita v kg	5
Třída energetické účinnosti	A+++
Ekoznačka EU	—
Vážená roční spotřeba energie v kWh <sup>1)</sup>	131
Spotřeba energie standardního programu: bavlna 60°C plná náplň	0,61
bavlna 60°C poloviční náplň	0,60
bavlna 40°C poloviční náplň	0,46
Vážená spotřeba energie ve vypnutém stavu	0,13 W
Vážená spotřeba energie v režimu ponechání v zapnutém stavu	1,6 W
Vážená roční spotřeba vody v l <sup>2)</sup>	8800
Třída účinnosti odstřeďování A (nejlepší) ... G (horší)	C
Max. počet otáček odstřeďování za min. bavlna 60°C	1200
Zbytková vlhkost v %	60
Standardní programy, ke kterým se vztahují informace na štítku a informačním listě <sup>4)</sup>	bavlna 60°C bavlna 40°C
Trvání standardního programu: bavlna 60°C plná náplň	235
bavlna 60°C poloviční náplň	235
bavlna 40°C poloviční náplň	150
Trvání režimu ponechání v zapnutém stavu	—
Hlučnost v dB (A) re 1 pW <sup>3)</sup> : praní	58
odstřeďování	85
Spotřebič určen k vestavbě	ne

- 1) Spotřeba energie v kWh za rok na základě 220 standardních pracích cyklů s programy bavlna 60°C a 40°C s celou a poloviční náplní a spotřeba v režimech s nízkou spotřebou energie. Skutečná spotřeba energie bude záviset na tom, jak je spotřebič používán.
- 2) Spotřeba vody v l za rok na základě 220 standardních pracích cyklů s programy bavlna 60°C a 40°C s celou a poloviční náplní a spotřeba v režimech s nízkou spotřebou energie. Skutečná spotřeba vody bude záviset na tom, jak je spotřebič používán.
- 3) Úroveň emisí hluku šířeného vzduchem vyjádřená v dB (A) re 1 pW zaokrouhlená na nejbližší celé číslo během fází praní a odstřeďování u standardního programu bavlna 60°C s plnou náplní
- 4) Tyto programy jsou vhodné pro praní běžně znečištěného bavlněného prádla a jedná se o nejučinnější programy z hlediska kombinované spotřeby energie a vody.

Případné technické změny, tiskové chyby a odlišnosti ve vyobrazení jsou vyhrazeny bez upozornění.  
Aktuální návod najdete na webových stránkách [www.bosch-home.com/cz](http://www.bosch-home.com/cz).

## **Ujištění dovozce o vydání prohlášení o shodě**

Vážený zákazníku,

dle § 13, odst.5 zákona č.22/97 Sb. Vás ujišťujeme, že na všechny výrobky distribuované společností BSH domácí spotřebiče s.r.o. našim obchodním partnerům bylo vydáno prohlášení o shodě ve smyslu zákona č. 22/97 Sb a nařízení vlády č.168/1997 Sb., 169/1997 Sb. a 177/1997 Sb. a příslušných nařízení vlády.

Toto ujištění dovozce o vydání prohlášení o shodě se vztahuje na všechny výrobky včetně plynových spotřebičů, které jsou obsaženy v aktuálním ceníku firmy BSH domácí spotřebiče s.r.o.

## **Prohlášení o hygienické nezávadnosti výrobků**

Všechny výrobky distribuované společností BSH domácí spotřebiče s.r.o. a přicházející do styku s potravinami splňují požadavky o hygienické nezávadnosti dle zákona č.258/2000 Sb., vyhlášky 38/2001 Sb. Toto prohlášení se vztahuje na všechny výrobky přicházející do styku s potravinami uvedené v aktuálním ceníku firmy BSH domácí spotřebiče s.r.o.

## **Záruční podmínky**

Na tento uvedený výrobek je poskytována záruční lhůta 24 měsíců (ode dne prodeje).

Základním průkazem práv spotřebitele ve smyslu Občanského zákoníku je pořizovací doklad (paragon, faktura, leasingová smlouva ap.). Pokud byl při prodeji vydán záruční list, je tento součástí výrobku s výrobním číslem uvedeným na přední straně tohoto záručního listu. Zejména v případech delší než zákonné záruční lhůty je proto záruční list jediným průkazným dokladem práv uživatele pro uznání prodloužené záruky. Ve vlastním zájmu ho proto uschovejte. Nedílnou součástí záručního listu je doklad o pořízení (paragon, faktura, leasingová smlouva apod.) Pro případ prodloužené záruční lhůty z důvodu dříve provedených oprav je nutno předložit i opravní listy z těchto oprav.

Bezplatný záruční servis je možno poskytnout jen v případě předložení pořizovacího dokladu nebo v případě prodloužené záruky i vyplněného záručního listu (musí obsahovat druh spotřebiče, typové označení, výrobní číslo, datum prodeje a označení prodávajícího v souladu s § 620 odst. 3 Občanského zákoníku). Záruční list vyplňuje prodejce a je v zájmu spotřebitele zkontrolovat správnost a úplnost uvedených údajů. Záruční list je platný pouze v originálu, na kopie nebude brán zřetel.

Záruční oprava se vztahuje výhradně na závady, které vzniknou průkazně v době platné záruční lhůty, a to vadou materiálu nebo výrobní vadou. Takto vzniklé závady je oprávněn odstranit pouze autorizovaný servis. Uplatnit záruku může spotřebitel u autorizovaného servisu nebo v prodejně, kde byl spotřebič zakoupen. Zvolí-li spotřebitel jiný, než nejbližší autorizovaný servis, bude na něm, aby nesl v souvislosti s tím zvýšené náklady.

### **Ze záručních oprav jsou vyloučeny zejména tyto případy:**

- výrobek byl instalován nebo používán v rozporu s návodem k obsluze, příp. s návodem na montáž
- údaje na záručním listu nebo dokladu o zakoupení se liší od údajů na výrobním štítku spotřebiče
- při chybějícím nebo poškozeném výrobním štítku spotřebiče
- je-li výrobek používán k jinému než výrobcem stanovenému účelu - spotřebič je určen k používání v domácnosti.
- záruka neplatí, je-li výrobek používán k profesionálním nebo komerčním účelům
- mechanické poškození (závady vzniklé při přepravě)
- poškození vzniklá nepozorností, živelnou pohromou nebo jinými vnějšími vlivy (např. vyšším napětím v elektrorozvodné síti, extrémně tvrdou vodou apod.)
- neodborným zásahem, nepovolenými konstrukčními změnami nebo opravou provedenou neoprávněnou osobou
- běžná údržba nebo čištění, instalace, programování, kontrola parametrů výrobku
- opotřebením vzniklé používáním spotřebiče

### **Rozšířená záruka nad rámec zákona**

U spotřebičů (pračky, myčky) sériově vybavených systémem Aqua-Stop (patent fy BSH) je výrobcem poskytnuta záruka na škody způsobené chybou tohoto systému. Na tyto škody poskytneme náhradu soukromému spotřebiteli a to po celou dobu životnosti spotřebiče.

### **Upozornění pro prodejce**

Prodejce je povinen dát zákazníkovi platný prodejní doklad, kde bude uvedeno datum prodeje a označení spotřebiče a na požádání zákazníka je povinen vystavit správně a úplně vyplněný záruční list v den prodeje výrobku. Při případné předprodejní reklamaci je třeba předložit řádně vyplněný reklamační protokol.

„Spotřebič není určený pro používání osobami (včetně dětí) se sníženými fyzickými, smyslovými a nebo mentálními schopnostmi, a nebo s nedostatkem zkušeností a vědomostí, pokud jim osoba zodpovědná za jejich bezpečnost neposkytne dohled a nebo je nepoučila o používání spotřebiče.“

## **Kontakt na servis domácích spotřebičů BOSCH**

BSH domácí spotřebiče, s.r.o.

Pekařská 695/10b

155 00 Praha 5

tel.: +420 251 095 546

email: [opravy@bshg.com](mailto:opravy@bshg.com)

### **Objednávky příslušenství a náhradních dílů**

email: [dily@bshg.com](mailto:dily@bshg.com)

Aktuální informace o servisu naleznete na internetových stránkách  
[www.bosch-home.com/cz](http://www.bosch-home.com/cz).

Zde máte také možnost sjednat opravu pomocí online formuláře.



**Návod na obsluhu**

---

---

**WLG 24260BY**

---

---

# Vaša nová práčka

Rozhodli ste sa pre práčku značky Bosch.

Venujte prosím niekoľko minút vášho času na prečítanie a zoznámenie sa s prednosťami vašej práčky.

Na zabezpečenie vysokej kvality značky Bosch bola u každej práčky, ktorá opúšťa náš závod starostlivo preskúšaná jej funkčnosť a bezchybný stav.

Ďalšie informácie k našim výrobkom, príslušenstvu, náhradným dielcom a servisu nájdete na našej internetovej stránke [www.bosch-home.com](http://www.bosch-home.com) alebo sa obráťte na naše strediská zákazníckeho servisu.

Ak návod na použitie a inštaláciu opisuje rôzne modely, bude na príslušných miestach upozornené na rozdiely.



Práčku uveďte do prevádzky až po prečítaní tohto návodu na používanie a inštaláciu!

## Pravidlá zobrazenia

### **Varovanie!**

Táto kombinácia symbolu a signálneho slova upozorňuje na možnú nebezpečnú situáciu. Následkom nerešpektovania varovania môže byť smrť alebo poranenia.

### **Pozor!**

Toto signálne slovo upozorňuje na možnú nebezpečnú situáciu. Následkom nerešpektovania môžu byť materiálne škody a/alebo škody na životnom prostredí.



Upozornenia týkajúce sa optimálneho používania spotrebiča / užitočné informácie.

1. 2. 3. / a) b) c)

Jednotlivé kroky postupu sa zobrazia označené číslami alebo písmenami.

■ / -

Výpočet (vymenovanie) sa zobrazí označený okienkami alebo odrážkami.



# Obsah

## Pred praním

■ Stanovené použitie	4
■ Bezpečnostné upozornenia	5
■ Ochrana životného prostredia	7
■ Zoznámenie sa so spotrebičom	8
■ Zásuvka na pracie prostriedky	9
■ Ovládacie/Indikačné prvky	10
■ Najdôležitejšie v skratke	11

## Obsluha spotrebiča

■ Pranie	12
■ Prehľad programov	20
■ Signál	24
■ Hodnoty spotreby	25
■ Senzorika – tak inteligentná je Vaša práčka	27

## Čistenie a údržba

■ Ošetrovanie a údržba	28
■ Upozornenia v indikačnom poli	32
■ Poruchy, čo je nutné robiť?	33
■ Zákaznícky servis	35

## Inštalácia spotrebiča

■ Obsah dodávky	36
■ Inštalácia	38
■ Odstránenie prepravných poistiek	40
■ Prípojka vody	42
■ Vyváženie	45
■ Elektrické pripojenie	46
■ Pred 1. praním	47
■ Preprava, napr. pri sťahovaní	48

## Register

**49**

Prípadné technické zmeny, tlačové chyby a odlišnosti vo vyobrazení sú vyhradené bez upozornenia.  
Obrázky sú ilustračné, odchýlky sú možné!



## Stanovené použitie

- Výhradne na použitie v domácnosti.
- Práčka je vhodná na pranie textílií vhodných na pranie v práčke a ručné pranie vlny v pracom roztoku.
- Na prevádzku so studenou pitnou vodou a bežnými pracími a ošetrojúcimi prostriedkami, ktoré sú vhodné na použitie v práčkach.
- Pri dávkovaní všetkých prací, pomocných, ošetrojúcich a čistiacich prostriedkov bezpodmienečne dodržiavajte pokyny výrobcov.
- Práčku môžu obsluhovať deti od 8 rokov, osoby s obmedzenými fyzickými, zmyslovými alebo duševnými schopnosťami a osoby s nedostatočnými skúsenosťami alebo znalosťami, ak sú **pod dozorom** alebo ak boli **poučené** zodpovednou osobou.
- Udržujte domáce zvieratá v dostatočnej vzdialenosti od práčky.

Prečítajte si tento návod na používanie a návod na inštaláciu a všetky ostatné informácie priložené k práčke a postupujte podľa nich.

Podklady si odložte na neskoršie použitie.



# Bezpečnostné upozornenia

## **⚠ Varovanie!**

### **Nebezpečenstvo ohrozenia života elektrickým prúdom!**

Pri kontakte so súčasťami pod napätím je nebezpečenstvo ohrozenia života.

- Vyťahujte len za sieťovú zástrčku, nie za prívodné vedenie.
- Vyťahujte/zastrkujte sieťovú zástrčku iba suchými rukami.

## **⚠ Varovanie!**

### **Nebezpečenstvo pre deti!**

- Nenechávajte pri práčke deti bez dozoru.
- Nedovoľte nikdy deťom, aby sa s práčkou hrali.
- Zabráňte tým, aby sa deti zavreli dovnútra spotrebiča a dostali sa do nebezpečenstva ohrozenia života.  
Pri spotrebičoch, ktoré doslúžili:
  - Vytiahnite sieťovú zástrčku.
  - odrežte sieťové vedenie a odstráňte so zástrčkou.
  - zničte zámok dvierok.
- Deti nesmú bez dozoru vykonávať žiadne čistiace a údržbové práce.
- Deti sa môžu pri hraní zabalíť do obalov/fólií a častí obalu alebo si tieto natiahnuť cez hlavu a udusiť sa.  
Fólie, obaly a ich časti udržiujte mimo dosahu detí.
- Sklo vkladacích dvierok je pri praní s vysokými teplotami horúce. Zabráňte deťom dotýkať sa horúcich dvierok.
- Pracie a ošetrovacie prostriedky môžu pri konzumácii spôsobiť otravu resp. pri kontakte viesť k podráždeniu očí/pokožky.  
Pracie a ošetrovacie prostriedky uchovávajte mimo dosah detí.

## **⚠ Varovanie!**

### **Nebezpečenstvo výbuchu!**

Kúsky bielizne vopred ošetrované čistiacimi prostriedkami obsahujúcimi rozpúšťadlá, napr. odstraňovače škvŕn/prací benzín, môžu po vložení spôsobiť výbuch.

Kúsky bielizne je nutné predtým dôkladne ručne preprať.

### **⚠ Pozor!**

#### **Nebezpečenstvo oparenia!**

Pri praní s vysokými teplotami môže dôjsť pri kontakte s horúcim pracím roztokom, napr. pri odčerpaní horúceho pracieho roztoku do umývadla, k obareniu. Nechajte prací roztok vychladnúť.

### **⚠ Pozor!**

#### **Nebezpečenstvo poškodenia spotrebiča!**

- **Krycia doska sa môže zlomiť!**  
Nestúpajte na práčku.
- **Otvorené vkladacie dvierka sa môžu zlomiť alebo sa môže práčka prevrátiť!**  
Neopierajte sa o otvorené dvierka práčky.

### **⚠ Pozor!**

#### **Nebezpečenstvo pri siahnutí do/uchopení točiaceho sa bubna!**

Pri siahnutí do otáčajúceho sa bubna si môžete poraniť ruky. Nesiahajte do točiaceho sa bubna. Počkajte, až sa bubon prestane točiť.

### **⚠ Pozor!**

#### **Nebezpečenstvo pri kontakte s tekutými pracími/ošetrojúcimi prostriedkami!**

Pri otvorení zásuvky na pracie prostriedky počas prevádzky môže prací/ošetrojúci prostriedok vystreknúť.

Pozor pri otvorení zásuvky na pracie prostriedky.

Pri kontakte s očami/pokožkou dôkladne vypláchnite/opláchnite.

V prípade náhodného požitia vyhľadajte lekársku pomoc.



# Ochrana životného prostredia

## Obal/Starý spotrebič



Obal zlikvidujte ekologicky.

Tento spotrebič je označený v súlade s európskou smernicou 2012/19/ES o zaobchádzaní s použitými elektrickými a elektronickými zariadeniami (waste electrical and electronic equipment - WEEE).

Smernica stanovuje rámec pre zber a recykláciu použitých spotrebičov, platný v celej EÚ.

## Pokyny na úsporu

- Využívajte maximálneho množstva bielizne príslušného programu.
- Normálne znečistenú bielizeň perte bez predpierania.
- **Režim na úsporu energie:** Osvetlenie signalizačného poľa po niekoľkých minútach zhasne, bliká  **Start/Reload** (Štart/Doplnenie). Na aktivovanie osvetlenia zvolte ľubovoľné tlačidlo.  
Režim na úsporu energie nebude aktivovaný, keď beží program.
- Ak sa bude bielizeň následovne sušiť v sušičke, zvolte otáčky pri odstreďovaní podľa návodu výrobcu sušičky.



# Zoznámenie sa so spotrebičom

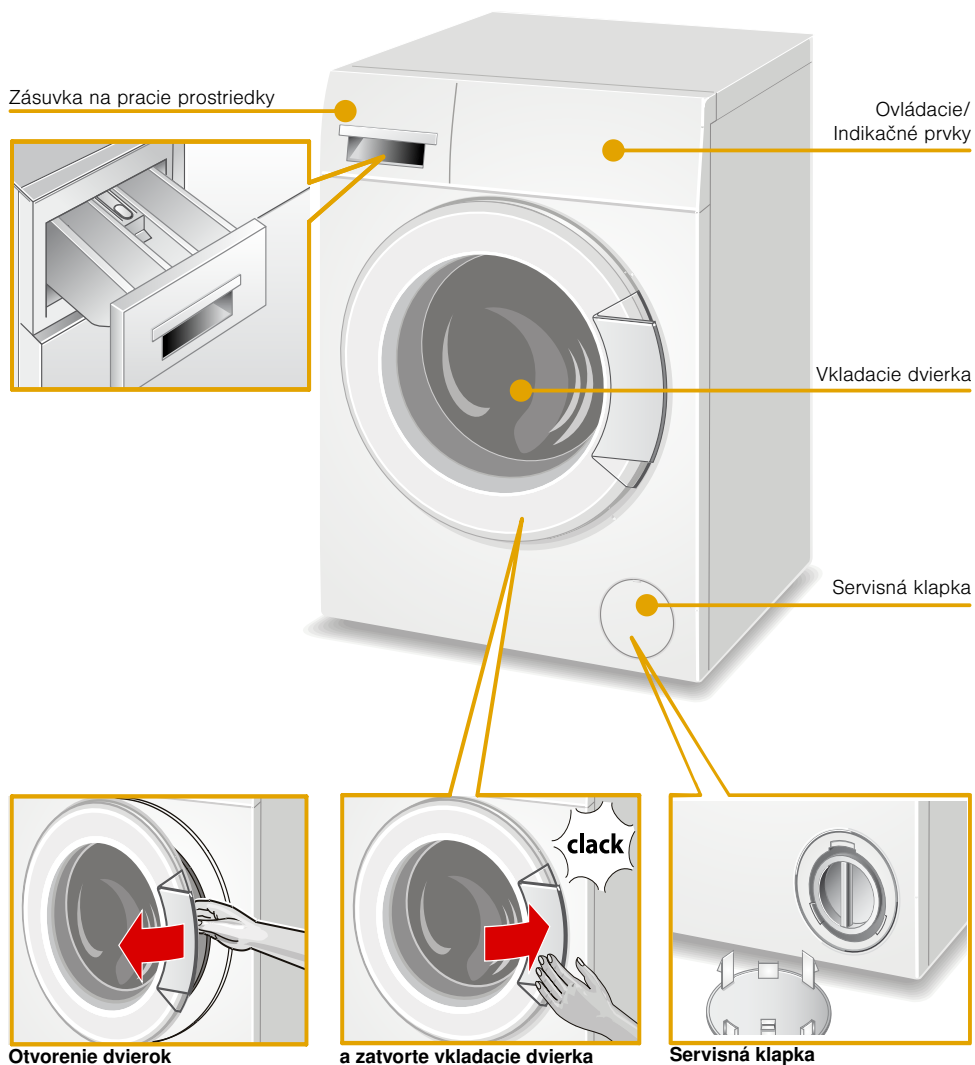





## Zásuvka na pracie prostriedky

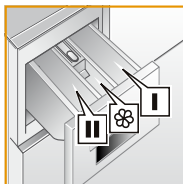
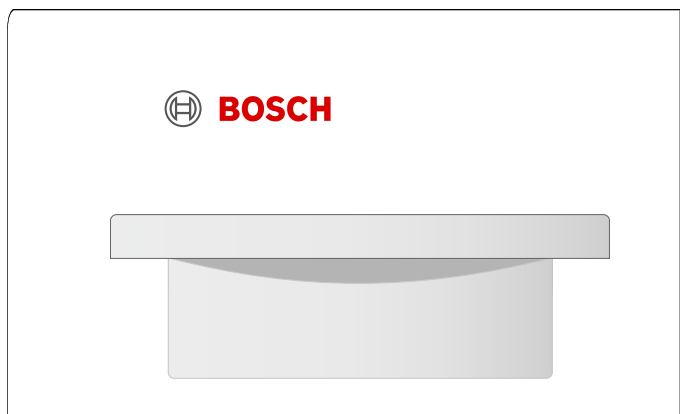

Komora I	Prací prostriedok pre predpieranie
Komora ☼	Aviváž, škrob; neprekračujte max
Komora II	Prací prostriedok na hlavné pranie, zmäkčovadlá, bieliaci prostriedok, soľ na škvrnny



# Ovládacie/Indikačné prvky

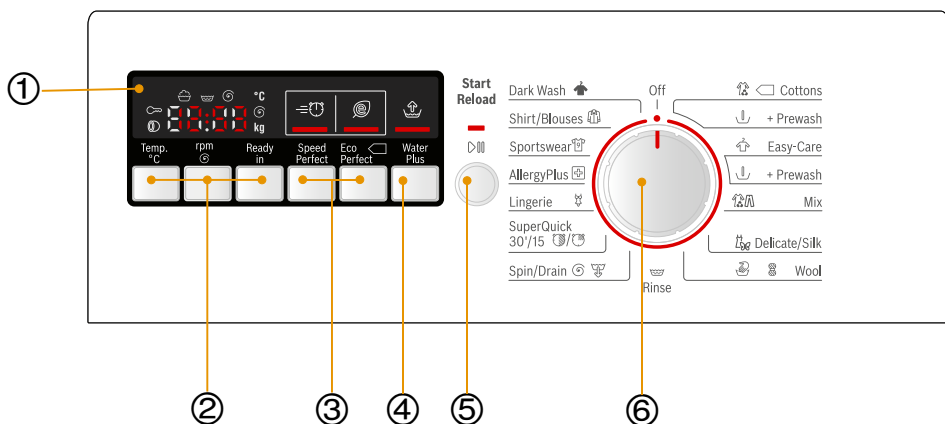

① Indikačné pole pre nastavenia a informácie

V indikačnom poli	Nastavenia	Opis
col d - 90 °C	Temp. °C (Teplota)	Teplota (c o L d = studená)
---- 1200* ⊗ rpm (ot./min)	Počet otáčok pri odstreďovaní	Zvoľte otáčky odstreďovania (* podľa modelu) alebo --- (Stop pláchanie = bez konečného odstreďovania. Po poslednom pláchaní zostane bielizeň ležať vo vode).
1 - 24 (h)	Ready in (Zostávajúci čas)	po skončení programu...hod.
5.0* kg	Množstvo náplne	Maximálne zaťaženie (*podľa programu)
	Zobrazenie stavu	Zobrazenia k priebehu programu: Pranie, Pláchanie, Odstreďovanie, Doba trvania programu popr. Koniec programu
Ⓞ		Otvorte vkladacie dvierka, doplňte bielizeň → <i>Strana 17</i>
		Detská poistka → <i>Strana 17</i>

Zmeňte nastavenia zvoleného programu a zvoľte navyše možnosti.

② Zvoľte a zmeňte tlačidlá **Temp. °C** (Teplota), **⊗ rpm** (Odstreďovanie), **Ready in** (Hotové za).

③ ④ Pre doplnkové možnosti vyberte tlačidlá **≡ ⌚ SpeedPerfect**, **Ⓞ EcoPerfect** a **⬅** a **⬆ WaterPlus** (Voda Plus).

⑤ Spustenie pracieho programu. Zvoľte tlačidlo **▶||| Start/Reload** (Štart/Doplnenie) na spustenie, prerušenie a zrušenie programu (napr. doplnenie bielizne).

⑥ Zvoľte program. Otáčanie je možné v oboch smeroch. Ak chcete práčku vypnúť, nastavte volič programu na **Off** (Vyp.).



# Najdôležitejšie v skratke

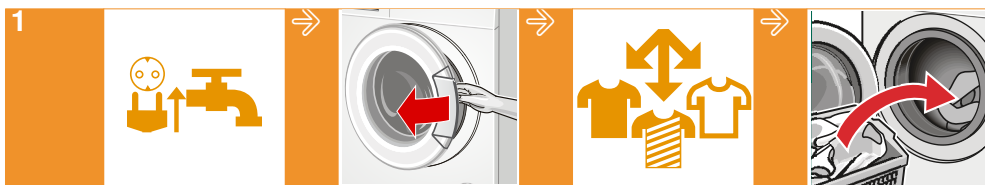

1  
Zastrčte sieťovú zástrčku.  
Otvorte vodovodný kohútik.

Otvorte dverka.

Triedenie bielizne.

Vložte bielizeň

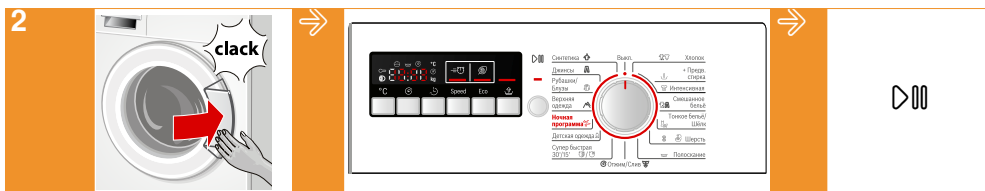

2  
Zatvorte dverka.

Prípadne zmeňte nastavenia zvoleného programu a zvolte navyč možnosti.

Zvoľte **Start/Reload** (Štart/Doplnenie).



3  
Ukončenie programu

Na vypnutie nastavte volič programu na **Off** (Vyp.).

Zatvorte vodovodný kohútik (na modeloch bez AquaStop).



# Pranie

- i** – **Práčku odborne nainštalujte a pripojte.** *Od* → *Strana 38*
- Pred 1. práním vykonajte jedno pranie **bez** bielizne.  
→ *Strana 47*

## 1. Príprava bielizne



### Triedenie bielizne podľa:

- druhu tkaniny/druhu vlákien
- farby
- znečistenie
- dodržiavania pokynov pre ošetrovanie od výrobcu
- údajov na etiketách pre ošetrovanie bielizne:



Vyvárka 95 °C, 90 °C



Farebná bielizeň 60 °C, 40 °C, 30 °C



Nekrčivá bielizeň 60 °C, 40 °C, 30 °C



Jemná bielizeň 40 °C, 30 °C



Ručne a v práčke praný hodváb a vlna praná za studena, 40 °C, 30 °C



neperte bielizeň v práčke.

### Šetrenie bielizne a práčky:

- i** – Pri dávkovaní všetkých pracích, pomocných, ošetrojúcich a čistiacich prostriedkov bezpodmienečne dodržiavajte pokyny výrobcov.
- Čistiace prostriedky a prostriedky k predbežnej úprave bielizne (napr. prípravky proti škvrnám, predpieracie spreje, ...) sa nesmú dostať do kontaktu s povrchmi práčky. Prípadné zvyšky aerosólu a iné zvyšky/kvapky hneď utrite vlhkou utierkou.



- Vyprázdňte vrecká.
- Dávajte pozor na kovové predmety (kancelárske sponky atď.) a odstráňte ich.
- Chúlostivú bielizeň (pančuchy, podprsenky s ramienkami atď.) perte v sieťke/vrecku.
- Zipsy zatvorte, gombíky na obliečkach zapnite.
- Keľkou odstráňte piesok z vreciek a záhybov.
- Odstráňte záclonové valčeky alebo ich zaviažte do sieťky/vrecka.
- Novú bielizeň perte samostatne.

## 2. Príprava spotrebiča



Zastrčte sieťovú zástrčku.

Otvorte vodovodný kohútik.

## 3. Voľba programu Vloženie bielizne do bubna

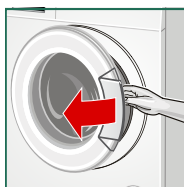

1. Otvorte dverka.



2. Skontrolujte, či je bubon kompletne vyprázdnený. V prípade potreby ho vyprázdnite.

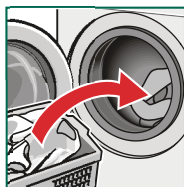

3. Volič programov nastavte na želaný program. Maximálne množstvo náplne sa zobrazí v signalizačnom poli.

4. Vložte bielizeň.

- i** Vložte predriedenú bielizeň v rozprestretom stave. Zmiešajte veľké a malé kusy bielizne. Rôzne veľkosti kusov bielizne sa pri odstreďovaní lepšie rozdelia. Jednotlivé kusy bielizne môžu viesť k nevyváženosti.

## 4. Naplňte prací a ošetrovací prostředek

### Prací prostředek

- Volba správného pracího prostředku

Pre správnú voľbu pracího prostriedku, teploty a zaobchádzanie s bielizňou je rozhodujúce označenie týkajúce sa ošetrovania. → aj [www.sartex.ch](http://www.sartex.ch)

Na webovej stránke [www.cleanright.eu](http://www.cleanright.eu) nájdete množstvo ďalších informácií o pracích, ošetrovacích a čistiacich prostriedkoch na súkromné použitie.

- **Univerzálne pracie prostriedky s optickými zjasňovačmi**  
vhodné na bielu bielizeň na vyváрку z ľanu alebo bavlny  
Program: Bavlna / studená - max. 90 °C
  - **Pracie prostriedky na farebnú bielizeň bez bielidla a optických zjasňovačov**  
Vhodný na farebnú bielizeň z ľanu alebo bavlny  
Program: Bavlna / studená - max. 60°C
  - **Pracie prostriedky na farebnú/jemnú bielizeň bez optických zjasňovačov**  
Vhodný na farebnú bielizeň z nekrčivých vlákien, syntetických vlákien  
Program: Nekrčivá bielizeň / studená - max. 60°C
  - **Pracie prostriedky na jemnú bielizeň**  
Vhodné na chústovité jemné textílie, hodváb alebo viskózu  
Program: Jemná bielizeň/Hodváb / studená - max. 40°C
  - **Pracie prostriedky na vlnu**  
Vhodné na vlnu  
Program: Vlna / studená - max. 40 °C
- Úspora energie a pracího prostriedku  
Pri mierne alebo normálne znečistenej bielizni je možná úspora energie (znížením teploty prania) a pracích prostriedkov.

## Úspora

Znížená teplota a množstvo pracieho prostriedku podľa odporúčaného dávkovania

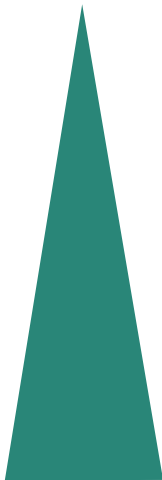

Teplota podľa etikety s informáciami o ošetrovaní textílií a množstvo pracieho prostriedku podľa odporúčaného dávkovania/silné znečistenie

## Znečistenie/Upozornenie

### Lahko znečistené

Nie sú viditeľné žiadne znečistenia a škvŕny. Oblečenie nasalo pach tela, napr.:

- ľahké letné/športové oblečenie (nosené niekoľko hodín)
- tričká, košele, blúzky (nosené max. 1 deň)
- posteľná bielizeň a uteráky pre hostí (používané 1 deň)

### Normálne znečistené

Viditeľné znečistenie/alebo málo miernych škvŕn, napr.

- tričká, košele, blúzky (prepotené, viackrát nosené)
- uteráky, posteľná bielizeň (používané max. 1 týždeň)

### Silno znečistené

Znečistenia a/alebo škvŕny sú jasne viditeľné, napr. utierky na riad, detská bielizeň, pracovné odevy

## Naplňte prací a ošetrovací prostriedok

1. Vytiahnite zásuvku na pracíe prostriedky.

2. Dávkovanie do komory podľa:

- Znečistenie,
- tvrdosti vody, informujte sa vo vašej vodárenskej spoločnosti
- údaje výrobcu.



- Pri dávkovaní všetkých pracích/pomocných/ošetrojúcich a čistiacich prostriedkov bezpodmienečne dodržiavajte pokyny výrobcov.
- Viskózne avivážne a tvarovacie prostriedky zriedte trochou vody.  
Zabraňuje upchatiu!
- Naplňte tekutý prací prostriedok do príslušnej dávkovacej nádoby a položte ho do bubna.

## 5. Individuálne nastavenia

- i** Nezacviknite kúsok bielizne medzi vkladacie dvierka a gumené tesnenie.

Zatvorte dvierka.



Môžete zobrazené prednastavenia použiť alebo zvolený program zmenou prednastavení alebo voľbou prídavných možností optimálne prispôbiť množstvu bielizne.

- i** Možnosti nezostanú po vypnutí zachované a možno ich v závislosti od postupu programu navoliť, príp. zrušiť alebo zmeniť.

### Zmena prednastavení

- **°C Temp.** (Teplota):

Pred a v priebehu chodu programu je možné zmeniť zobrazenú teplotu prania. Voliteľná maximálna teplota prania je vždy závislá na nastavenom programe.

- **rpm** (Odstreďovanie):

pre zmenu zobrazeného počtu otáčok odstredovania alebo pre voľbu - - - (Stop pláchanie = bez konečného odstredovania, po poslednom pláchaní zostane bielizeň ležať vo vode). Maximálne otáčky odstredovania sú závislé od programu a modelu.

- **Ready in** (Hotové za):

k oneskoreniu doby Hotové za (Koniec programu).

- i** Zvolením programu sa zobrazí príslušná doba trvania programu. Doba trvania programu bude za chodu programu automaticky prispôbena, ak je napríklad z dôvodu zmeny nastavení možností potrebná zmena doby trvania programu.

Pred spustením programu možno koniec programu predvoliť v hodin. krokoch (h) až maximálne 24 hod.

Po spustení bude zobrazená predvolená a odpočítaná doba, napr. **8:00** h, kým nezačne prací program. Potom sa zobrazí doba trvania programu, napr. **2:30** h.

Predvolenú dobu možno po spustení programu zmeniť takto:

1. Zvoľte **Start/Reload** (Štart/Doplňenie).
2. Zvoľte **Ready in** (Hotové za) a zmeňte dobu Hotovo za.
3. Zvoľte **Start/Reload** (Štart/Doplňenie).



## Voľba možností

### ■ **SpeedPerfect:**

Na pranie za kratšiu dobu pri porovnatelnom pracovom účinku v porovnaní so štandardným programom. Dodržiavajte maximálnu uvedenú náplň.

### ■ **EcoPerfect** :

Na energetickú úsporu pri porovnatelnom pracovom účinku v porovnaní so štandardným programom.

### ■ **Water Plus** (Voda Plus):



Zvýšená hladina vody a predĺžená doba prania, predĺžený čas prania. Pre oblasti s veľmi mäkkou vodou alebo na ďalšie zlepšenie výsledku plákania.

## 6. Spustenie programu

Zvoľte  **Start/Reload** (Štart/Doplnenie). Svetí indikačná kontrolka.

## 7. V priebehu chodu programu

### ■ **Detská poistka**





Na zabezpečenie práčky proti neúmyselnej zmene nastavených funkcií je možné aktivovať detskú poistku. Aktivovanie/Deaktivovanie: Stlačte po dobu cca 5 sekúnd tlačidlo  **Start/Reload** (Štart/Doplnenie). V indikačnom poli sa zobrazí symbol .

 Detská poistka môže zostať až do ďalšieho spustenia programu aktivovaná aj po vypnutí spotrebiča. Pred spustením programu potom detskú poistku deaktivujte a event. ju po spustení programu opäť aktivujte.

### ■ **Doplnenie bielizne**

Po spustení programu je možné v prípade potreby bielizeň doplniť alebo vybrať.

Zvoľte  **Start/Reload** (Štart/Doplnenie). Práčka prekontroluje, či je doplnenie bielizne možné.

 +  blikajú → Doplnenie nie je možné. Počkajte, kým  +  nesvietia (cca. 1 min.).

 Pri vysokej hladine vody, vysokej teplote alebo ak sa bubon točí, ostanú dverka z bezpečnostných dôvodov zablokované a doplnenie bielizne nie je možné.

 → Doplnenie nie je možné.



Na pokračovanie programu zvolte tlačidlo  **Start/Reload** (Štart/Doplnenie).

Svietia  + **YES** → Doplnenie je možné.

- i – Dvierka otvorte, až svietia **obidve** symboly + **YES**.
- Nenechávajte vkladacie dvierka dlhšiu dobu otvorené – mohla by vytekať voda presakujúca z bielizne.



### ■ Zmena programu

Ak ste omylom zvolili nesprávny program.





1. Zvolte  **Start/Reload** (Štart/Doplnenie).
2. Zvolte iný program.
3. Zvolte  **Start/Reload** (Štart/Doplnenie). Nový program začne od začiatku.

### ■ Prerušenie programu



Pri programoch s vysokou teplotou:

1. Zvolte  **Start/Reload** (Štart/Doplnenie).
2. Nechajte bielizeň vychladnúť: Zvolte  **Rinse** (Plákanie).
3. Zvolte  **Start/Reload** (Štart/Doplnenie).

Pri programoch s nízkou teplotou:

1. Zvolte  **Start/Reload** (Štart/Doplnenie).
2. Zvolte   Spin/**Drain** (Odstredovanie/Odčerpanie) (ak sa má iba odčerpať, nastavte otáčky pri odstreďovaní na – –).
3. Zvolte  **Start/Reload** (Štart/Doplnenie).

### ■ Koniec programu Stop plákanie

1. Zvolte   Spin/**Drain** (Odstredovanie/Odčerpanie) (ak sa má iba odčerpať, nastavte otáčky pri odstreďovaní na – –).
2. Zvolte  **Start/Reload** (Štart/Doplnenie).

## 8. Ukončenie programu



V signalizačnom poli sa zobrazí **End** (Koniec).

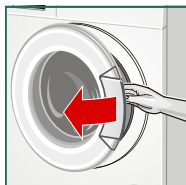

1. Otvorte dvierka a vyberte bielizeň.



- Nezabudnite v bubne žiadne kúsky bielizne. Pri ďalšom praní sa môžu zraziť alebo niečo zafarbiť.
- Odstráňte príp. cudzie telesá z bubna a gumovej manžety – nebezpečenstvo tvorby hrdze.
- Nechajte dvierka a zásuvku na pracie prostriedky otvorené, aby mohla vyschnúť zvyšková voda.



### Pred vypnutím:



- Vyberte vždy bielizeň.
  - Počkejte vždy až na koniec programu, pretože inak môže byť spotrebič ešte zablokovaný. Ak bol spotrebič neúmyselne vypnutý, znova ho zapnite a počkajte na odblokovanie.
2. Nastavte volič programov na **Off** (Vyp.). Spotrebič je vypnutý.
  3. Vodovodný kohútik zatvorte.



**Nie je potrebné pri modeloch s Aquastop.** → Strana 36



# Prehľad programov



Prednastavenia programov sú **silnejšie** zvýraznené.

## Program/Druh bielizne

## Možnosti/Upozornenia



### Názov programu

Krátke objasnenie programu, príp. pre ktoré textilie je vhodný.

Max. náplň

\*Redukovaná náplň pri možnosti  **SpeedPerfect**.

voliteľná teplota v °C

voliteľné otáčky odstreďovania v rpm (ot./min), max. otáčky odstreďovania sú závislé od modelu

možné možnosti



### **Cottons** (Bavlna)

Odolné textilie, textilie z bavlny alebo ľanu, vhodné na vyváрку

 +Prewash (Predpieranie)  
Pre silne znečistenú bielizeň.  
Rozdeľte prací prostriedok do komôr I a II.

max. 5 kg/3 kg \*

**col d - 60 - 90 °C**

--- ... **1200** ot.min

, , 



### **Easy-Care** (Nekrčivá bielizeň)

Textilie zo syntetických vlákien alebo zmesových tkanín

 +Prewash (Predpieranie)  
Vorwäsche (Predpranie) pri 30 °C.

max. 2,5 kg

**col d - 40 - 60 °C**

--- ... **1200** ot.min

, , 





### **Mix**

Zmiešaná náplň sa skladá z bavlny a syntetických vlákien.

max. 2 kg









**col d - 40 °C**

--- ... **1200** ot.min

, , 

















Prednastavenia programov sú **silnejšie** zvýraznené.



Program/Druh bielizne	Možnosti/Upozornenia
 <b>Delicate /Silk</b> (Jemná bielizeň/Hodváb) Na chĺstovité textilie napr. z hodvábu, saténu, syntetických vlákien alebo zmiešaných tkanín (napr. hodvábné blúzky, hodvábné šály), ktoré možno prať	max. 2 kg <b>cOLD - 30</b> - 40 °C --- ... <b>600</b> ... 800 ot.min ≡🌀, 🌀, 📏
 <b>Wool</b> (Vlna) Textilie z vlny alebo s podielom vlny, ktoré možno prať ručne alebo v práčke; mimoriadne šetrný prací program na zabránenie zrážaniu bielizne, dlhšie prestávky programu (textilie ležia v pracom roztoku)	max. 2 kg <b>cOLD - 30</b> - 40 °C --- ... <b>800</b> ot.min -
 <b>i</b> Vlna je živočíšneho pôvodu, napr. angora, alpaka, lama, ovca.	
 <b>i</b> Na pranie v práčke používajte pracie prostriedky vhodné na vlnu.	
 <b>Rinse</b> (Plákanie) Extra plákanie s odstredovaním	- - --- ... <b>1200</b> ot.min 📏
 <b>Dark Wash</b> (Tmavá bielizeň) Tmavé textilie z bavlny a tmavé nekrčivé textilie.	max. 2 kg <b>cOLD - 30</b> - 40 °C --- ... <b>800</b> ...1200 ot.min ≡🌀, 🌀, 📏
 <b>Shirt/Blouses</b> (Košeľa/Halenky) Nežehlivé košeľa z bavlny, ľanu, syntetických alebo zmiešaných tkanín	max. 2 kg <b>cOLD - 40</b> - 60 °C --- ... <b>400</b> ... 800 ot.min ≡🌀, 🌀, 📏
 <b>i</b> Košeľa/blúzky z jemných tkanín v programe Delicate/Silk (Jemná bielizeň/Hodváb).	



Prednastavenia programov sú **silnejšie** zvýraznené.

Program/Druh bielizne		Možnosti/Upozornenia
	<p><b>Sportswear</b> (Športové oblečenie) Textílie z mikrovlákien pre šport a voľný čas;</p> <p><b>i</b> Bielizeň nesmie byť ošetroená/sa nesmie ošetrovať avivážou.</p> <p><b>i</b> Pred praním dôkladne vyčistite zásuvku na pracie prostriedky (všetky komory) od zvyškov aviváže.</p>	<p>max. 2 kg</p> <hr/> <p><b>cold - 30 - 40 °C</b></p> <hr/> <p>--- ... <b>800</b> ot.min</p> <hr/> <p>⇒   </p>
	<p><b>AllergyPlus</b> (Alergia Plus) Odolné textílie, textílie z bavlny alebo ľanu, vhodné na vyváрку.</p>	<p>max. 4,5 kg/3 kg*</p> <hr/> <p><b>cold - 40 - 60 °C</b></p> <hr/> <p>--- ... <b>1200</b> ot.min</p> <hr/> <p>⇒   </p>
	<p><b>Lingerie</b> (Dámska spodná bielizeň) Pre chústivú prácu spodnú bielizeň napr. zo zamatu, čipky, lycry, hodvábu alebo saténu.</p>	<p>max. 1 kg</p> <hr/> <p><b>cold - 30 - 40 °C</b></p> <hr/> <p>--- ... <b>600</b> ot.min</p> <hr/> <p>⇒   </p>
	<p><b>SuperQuick 30'/15'</b> (Extra krátky 30'/15') Extra krátky program cca 30 minút, vhodný pre ľahko znečistené malé množstvo bielizne.</p>	<p>max. 3 kg/1kg*</p> <hr/> <p><b>cold - 30 - 40 °C</b></p> <hr/> <p>--- ... <b>800</b> ... 1200 ot.min</p> <hr/> <p>⇒ </p>
	<p><b>i</b> Kratšia doba trvania programu (cca 15 min.) pri funkcii ⇒  <b>SpeedPerfect.</b></p>	
	<p><b>Spin/</b> (Odstredovanie) Extra odstredovanie s voliteľným počtom otáčok.</p>	<p>-</p> <hr/> <p>-</p> <hr/> <p>--- ... <b>1200</b> ot.min</p> <hr/>
	<p><b>Drain</b> (Odčerpanie) Odčerpanie pláchnacej vody pri --- (<b>Stop pláchanie</b> = bez konečného odstredovania).</p>	<p>-</p>





## Škrobenie

-  Bielizeň nemá byť ošetrená avivážou. Škrobenie s tekutým škrobom je možné vo všetkých pracích programoch. Nadávajte škrob podľa údajov výrobcu do komory  (v prípade potreby ju najskôr vyčistite).

## Farbenie/odfarbovanie

Farbenie len v rozsahu bežnom v domácnosti. Soľ môže ušľachtilú oceľ porušiť! Dodržiavajte údaje výrobcu farbiva! Bielizeň **neodfarbuje** v práčke!.

## Namáčanie

Namáčanie/Naplňte do komory **II** prací prostriedok podľa údajov výrobcu. Nastavte volič programu na   **Cottons 30 °C** (Bavlna 30 °C) a zvolte  **Start/Reload** (Štart/Doplnenie). Po cca 10 minútach zvolte  **Start/Reload** (Štart/Doplnenie). Po želanej dobe namáčania zvolte opätovne  **Start/Reload** (Štart/Doplnenie), ak sa má v programe pokračovať alebo program zmeniť.

-  Vložte bielizeň rovnakej farby. Nie je potrebný žiaden ďalší prací prostriedok, namáčací roztok bude použitý na pranie.

## Nastavenie hlasitosti zvukového signálu

1. Aktivujte režim nastavenia hlasitosti zvukového signálu

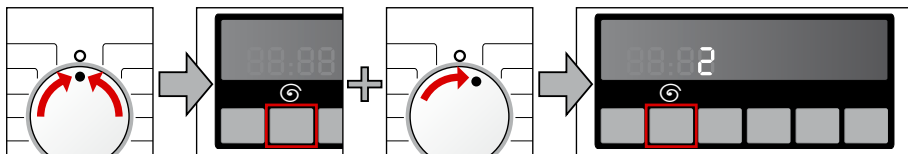

Nastavte na **Off** (Vyp.).

Tlačidlo podržte stlačené + otočte o jednu polohu doprava

Nasledujúcich asi 5 s podržte stlačené, kým sa indikačné prvky rozsvietia. Režim nastavenia je aktivovaný.

2. a) Nastavenie hlasitosť pre **signály tlačidiel** (podľa modelu)

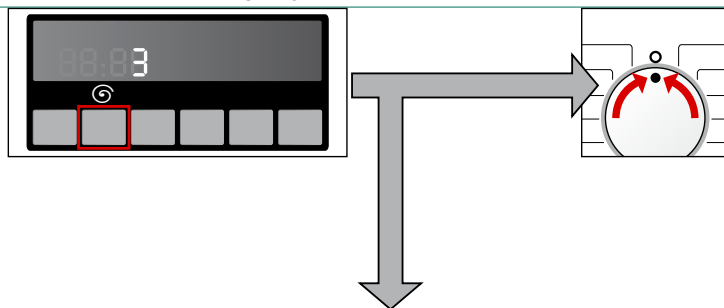

stláčajte dovtedy, kým nie je dosiahnutá požadovaná hlasitosť

nastavte na **Off** (Vyp.), aby ste režim nastavenia hlasitosti akustického signálu opustili

2. b) Nastavenie hlasitosti pre **Odkazové signály**



otočte o jednu polohu smerom doprava

stláčajte dovtedy, kým nie je dosiahnutá požadovaná hlasitosť

nastavte na **Off** (Vyp.), aby ste režim nastavenia hlasitosti akustického signálu opustili





# Hodnoty spotreby

## Spotreba energie a vody, trvanie programu a zvyšková vlhkosť hlavných pracích programov

(približné údaje)

Program	Množstvo náplne	Spotreba energie*	Spotreba vody*	Doba trvania programu*
Cottons (Bavlna) 20 °C	5 kg	0,28 kWh	60 l	2 1/4 h
Cottons (Bavlna) 40 °C	5 kg	0,64 kWh	60 l	2 1/2 h
Cottons (Bavlna) 60 °C	5 kg	0,16 kWh	60 l	2 1/2 h
Cottons (Bavlna) 90 °C	5 kg	1,26 kWh	60 l	2 h
Easy-Care (Nekrčivá bielizeň) 40 °C	2,5 kg	0,60 kWh	53 l	1 3/4 h
Mix 40 °C	2 kg	0,39 kWh	44 l	1 1/4 h
Delicate/Silk (Jemná bielizeň/Hodváb) 30 °C	2 kg	0,26 kWh	51 l	3/4 h
Wool (Vlna) 30 °C	2 kg	0,20 kWh	35 l	1 h







Program	Približné údaje o zvyškovej vlhkosti**		
	WLG24 ... max. 1200 ot/min	WLG20 ... max. 1000 ot/min	WLG16 ... max. 800 ot/min
Cottons (Bavlna)	58 %	68 %	80 %
Easy-Care (Nekrčivá bielizeň)	40 %	40 %	40 %
Delicate/Silk (Jemná bielizeň/Hodváb)	30 %	30 %	30 %
Wool (Vlna)	45 %	45 %	45 %

\* Hodnoty spotreby sa od zadaných hodnôt odlišujú v závislosti od tlaku vody, tvrdosti vody, prírodnej teploty vody, priestorovej teploty, druhu a množstva bielizne, znečistenia bielizne, použitého pracieho prostriedku, kolísania sieťového napätia a zvolených prídavných funkcií.

\*\* Údaje o zvyškovej vlhkosti na základe obmedzenia počtu otáčok pri odstreďovaní a maximálnej náplne.

## Najefektívnejšie programy pre bavlnené textílie

Nasledovné programy (štandardné programy označené ) sú vhodné na pranie normálne znečistených bavlnených textílií a vzhľadom na kombinovanú spotrebu energie a vody sú najefektívnejšie.

Štandardné programy na bavlnu podľa nariadenia (EÚ) č. 1015/2010	Množstvo náplne	Približné trvanie programu
Program Cottons (Bavlna)  + tlačidlo  EcoPerfect	5 kg	4 h
Program Cottons (Bavlna)  + tlačidlo  EcoPerfect	2,5 kg	4 h
Program Cottons (Bavlna)  + tlačidlo  EcoPerfect	2,5 kg	2 1/2 h

Nastavenie programu na testovanie a označovanie energetickým štítkom podľa smernice 2010/30/EÚ so studenou vodou (15 °C).

Údaj teploty programu sa orientuje podľa teploty uvedenej na štítku ošetrovania bielizne v textíliách. Skutočná teplota prania sa z dôvodov šetrenia energie môže od uvedenej teploty programu líšiť.



# Senzorika – tak inteligentná je Vaša práčka

## Množstevná automatika

Podľa druhu bielizne a náplne prispôsobí množstevná automatika spotrebu vody a dobu prania optimálne pre každý program.

## Kontrolný systém nevyváženosti

Automatický kontrolný systém rozpozná nevyváženosti a viacnásobným nábehom na odstredovanie sa postará o rovnomerné rozdelenie bielizne.

Z bezpečnostných dôvodov budú pri veľmi nevýhodnom rozdelení bielizne znížené otáčky alebo sa nebude odstredovať.

- i** Rozdeľte v bubne malé a veľké kusy bielizne. *Poruchy, čo je nutné robiť?* → *Strana 33*

## VoltCheck

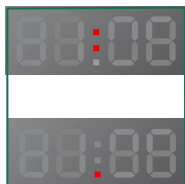

Automatický systém kontroly napätia detekuje neprípustné podkročenia napätia. Program sa zastaví.

- i** Zakaždým, keď dôjde k podpätiu siete, bliká v signalizačnom poli dvojbodka **Ready in** indikácie (Hotové za). Program beží ďalej, hneď ako sa napájacie napätie obnoví. Dvojbodka **Ready in** indikácie (Hotové za) už neblinká. Ak prerušenie spôsobí predĺženie doby programu, bliká v indikácii bodka. Systém kontroly napätia bude aktivovaný, keď sa program spustí.
- i** Pri výpadku napätia v sieti bude prací proces prerušený. Program beží ďalej, hneď ako sa obnoví sieťové napájanie.



# Ošetrovanie a údržba

## **⚠ Varovanie!**

### **Nebezpečenstvo ohrozenia života elektrickým prúdom!**

Pri kontakte so súčasťami pod napätím je nebezpečenstvo ohrozenia života.  
Vypnite spotrebič. Vytiahnite sieťovú zástrčku.

## **⚠ Pozor!**

### **Nebezpečenstvo vplyvom požiaru a výbuchu!**

Pri použití čistiacich prostriedkov obsahujúcich rozpúšťadlá, napr. čistiaci benzín v práčke sa môžu poškodiť súčasti a vznikajú jedovaté pary.  
Nepoužívajte žiadne čistiace prostriedky obsahujúce rozpúšťadlá.

## **⚠ Pozor!**

### **Práčka sa môže poškodiť!**

Pri použití čistiacich prostriedkov obsahujúcich rozpúšťadlá, napr. čistiaci benzín na práčke alebo na stenách práčky sa môžu poškodiť povrchy.  
Nepoužívajte žiadne čistiace prostriedky obsahujúce rozpúšťadlá.

## **Plášť spotrebiča/Ovládací panel**

- Okamžite odstráňte zvyšky pracieho prostriedku.
- Utrite mäkkou, vlhkou handrou.
- Čistenie prúdom vody je zakázané.

## **Prací bubon**

Používajte bezchlórový čistiaci prostriedok, žiadnu oceľovú vlnu.

## **Odstránenie vodného kameňa**

Pri správnom dávkovaní pracieho prostriedku nie je potrebné. Ak predsa áno, postupujte podľa údajov výrobcu odvápnovacieho prostriedku. Vhodné odvápnovacie prostriedky je možné zakúpiť na našej internetovej stránke alebo v zákazníckom servise.

→ *Strana 35*

## Čistenie zásuvky na pracie prostriedky

Ak sú prítomné zvyšky pracieho prostriedku alebo aviváže:

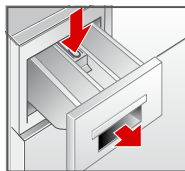

1. Vytiahnite zásuvku, stlačte vložku smerom nadol, zásuvku úplne vyberte.

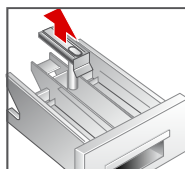

2. Vytiahnutie vložky: Tlačte vložku prstom zdola smerom nahor.
3. Vyčistite splachovaciu misku a vložku vodou a kefkou a nechajte ich vyschnúť.
4. Nasadíte vložku a zaistíte ju zaskočením (nasuňte valček na vodiaci kolík).
5. Zasuňte zásuvku na pracie prostriedky.

- i** Nechajte zásuvku na pracie prostriedky otvorenú, aby mohla vyschnúť zvyšná voda.

## Upchaté čerpadlo pracieho roztoku

### **⚠ Varovanie!**

#### **Nebezpečenstvo oparenia!**

Prací roztok je pri praní s vysokými teplotami horúci. Pri kontakte s horúcim pracím roztokom môže dôjsť k obareniu.

Nechajte prací roztok vychladnúť.

- i** Zatvorte vodovodný kohútik, aby nepritekala ďalšia voda, ktorá by sa musela vypustiť cez čerpadlo pracieho roztoku.

1. Vypnite spotrebič. Vytiahnite sieťovú zástrčku.
2. Otvorte a snímte servisnú záklopku.
3. Otáčajte opatrne vekom čerpadla, až začne odtekať prací roztok. Nechajte vytečť prací roztok do vhodnej nádoby.

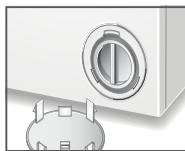
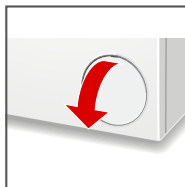

**Upozornenie:** Môže vytečť zvyšná voda.

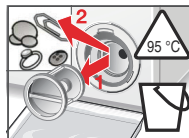

4. Odskrutkujte opatrne veko čerpadla a vyčistite vnútorný priestor, závit veka čerpadla a teleso čerpadla (obežným kolesom čerpadla pracieho roztoku sa musí nechať otáčať).

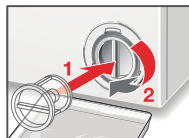

5. Veko čerpadla znova nasadíte a priskrutkujete. Rukoväť musí byť zvislo.
6. Uzavríte servisnú záklopku.

- i** Aby sa zabránilo tomu, že pri budúcom praní odtečie neupotrebený prací prostriedok do odtoku: Nalejte do komory **II** 1 liter vody a spustíte program  Spin/**Drain** (Odstreďovanie/Odčerpanie) (ak sa má iba odčerpať: nastavte (otáčky odstred'ovania) na - - -).

## Upchatá odtoková hadica na sifóne

1. Vypnite spotrebič. Vytiahnite sieťovú zástrčku.



**Upozornenie:** Môže vytečť zvyšná voda!

2. Uvoľnite hadicovú sponu, odtokovú hadicu opatrne siahnite.
3. Vyčistite odtokovú hadicu a hrdlo sifónu.
4. Nasadíte opäť odtokovú hadicu a zaistíte pripojovacie miesto pomocou hadicovej spony.



## Upchaté sitko v prívide vody

**Na tento účel nechajte najskôr poklesnúť tlak vody v prívodnej hadici:**

1. Vodovodný kohútik zatvorte.
2. Zvoľte ľubovoľný program (okrem  **Spin/Drain** (Odstredovanie/Odčerpanie)).
3. Zvoľte  **Start/Reload** (Štart/Doplnenie). Nechajte program cca 40 sekúnd bežať.
4. Nastavte volič programov na **Off** (Vyp.). Spotrebič je vypnutý. Vytiahnite sieťovú zástrčku.
5. Čistenie sitka:

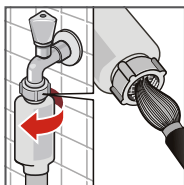

Odstutkujte hadicu z vodovodného kohútika.  
Vyčistite sitko malou kefkou.

a/alebo pri modeloch Standard:

Odoberte hadicu na zadnej strane spotrebiča.

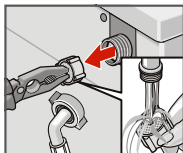
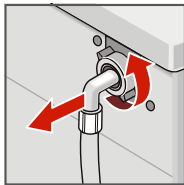

Vyberte sitko kliešťami a vyčistite ho.





6. Pripojte hadicu a skontrolujte tesnosť.











## Upozornenia v indikačnom poli

Ukazovateľ	Príčina/Odstránenie
Ⓞ	Správne uzatvorte dvierka vkladacieho otvoru, t.j. je privetá bielizeň.
E:17	Otvorte úplne vodovodný kohútik. Prelomená/zovretá prívodná hadica. Vyčistite sitko prívodnej hadice vody <i>od</i> → <i>Strana 31</i> , príliš nízky tlak vody.
E:18	Upchaté čerpadlo pracieho roztoku; vyčistite čerpadlo pracieho roztoku → <i>Strana 29</i> . Upchatá odtoková hadica/odtoková rúrka; vyčistite odtokovú hadicu na sifóne → <i>Strana 30</i> .
E:23	Voda v záchytnej vani na dne, netesnosť spotrebiča. Zavolajte zákaznícky servis! → <i>Strana 35</i>
∞	Detská poistka je aktivovaná. Deaktivujte → <i>Strana 17</i>
:	Príliš nízke sieťové napätie → <i>Strana 27</i>
.	Nedostatočné napätie počas pracieho programu. Program sa predlži. → <i>Strana 27</i>
Iné indikácie	Spotrebič vypnite, počkajte 5 sekúnd a opäť zapnite. Ak sa indikácia zobrazí znova, zavolajte zákaznícky servis → <i>Strana 35</i>



Poruchy	Príčina/Odstránenie
Voda vyteká.	<ul style="list-style-type: none"> <li>– Odtokovú hadicu riadne upevnite/vymeňte.</li> <li>– Pevne utiahnite zoskrutkovanie prívodnej hadice.</li> </ul>
Nevteká voda. Nebol spláchnutý prací prostriedok.	<ul style="list-style-type: none"> <li>– Nebol zvolený  <b>Start/Reload</b> (Štart/Doplňenie)?</li> <li>– Nie je otvorený vodovodný kohútik?</li> <li>– Nie je event. upchaté sitko? Vyčistite sitko. → <i>Strana 31</i></li> <li>– Zlomená alebo zovretá prívodná hadica?</li> </ul>
Dvierka sa nedajú otvoriť.	<ul style="list-style-type: none"> <li>– Bezpečnostná funkcia je aktívna. Zrušenie programu? Počkajte cca 2 min.</li> <li>– Bolo zvolené – – – (<b>Stop plákanie</b> = bez záverečného odstredovania)?</li> </ul>
Program sa nespustí.	<ul style="list-style-type: none"> <li>– Nebol zvolený  <b>Start/Reload</b> (Štart/Doplňenie) alebo <b>Ready in</b> (Hotové za)?</li> <li>– Sú dvierka zatvorené?</li> <li>– Je aktívna detská poistka? Deaktivujte ju. → <i>Strana 17</i></li> </ul>
Neodčerpáva sa prací roztok.	<ul style="list-style-type: none"> <li>– Bolo zvolené – – – (<b>Stop plákanie</b> = bez záverečného odstredovania)?</li> <li>– Vyčistite čerpadlo pracieho roztoku. → <i>Strana 29</i></li> <li>– Vyčistite odtokovú rúrku a/alebo odtokovú hadicu.</li> </ul>
V bubne nie je viditeľná voda.	Nejde o chybu – voda je pod viditeľnou oblasťou.
Výsledok odstredovania nie je uspokojivý. Bielizeň je mokrá/ príliš vlhká.	<ul style="list-style-type: none"> <li>– Rozdeľte v bubne malé a veľké kusy bielizne.</li> <li>– Nebol zvolený príliš nízky počet otáčok?</li> </ul>
Doba trvania programu sa v priebehu pracieho cyklu mení.	– Nejde o chybu – priebeh programu sa pre príslušný prací cyklus optimalizuje. Môže to viesť ku zmenám doby trvania programu v indikačnom poli.
Zvyšková voda v komore pre ošetrovacie prostriedky.	<ul style="list-style-type: none"> <li>– Nejde o chybu – účinok ošetrovacieho prostriedku nebude obmedzený.</li> <li>– V prípade potreby vložku vyčistite.</li> </ul>
Opakovaný nábeh odstredovania.	Nejde o chybu – kontrolný systém nevyváženej kompenzuje nevyváženosť.
Tvorba zápachu v práčke.	<p>Použite program   <b>Cottons 90 °C</b> (Bavlna 90 °C) bez bielizne.</p> <p>Na tento účel použite univerzálny prací prostriedok.</p>

Poruchy	Príčina/Odstránenie
Zobrazenie stavu  bliká. Príp. zo zásuvky na pracie prostriedky vystupuje pena.	Nebolo použité príliš veľa pracieho prostriedku? Zmiešajte 1 polievkovú lyžicu aviváže s ½ litrom vody a nalejte do komory II ( <i>nie u outdoorových, športových a perových textílií!</i> ). Pri ďalšom praní znížte dávkovanie pracieho prostriedku.
Veľká hlučnosť, vibrácie a „putovanie“ práčky pri odstreďovaní.	<ul style="list-style-type: none"> <li>- Je spotrebič vyrovnaný? Vyrovnajte spotrebič. → <i>Strana 45</i></li> <li>- Sú nožičky spotrebiča zaistené? Zaistite nožičky spotrebiča. → <i>Strana 45</i></li> <li>- Sú odstránené prepravné poistky? Odstráňte prepravné poistky. → <i>Strana 40</i></li> </ul>
Dvojbodka zobrazenia <b>Ready in</b> (Hotové za) : bliká v indikačnom poli.r	Príliš nízke sieťové napätie → <i>Strana 27</i>
Jedna bodka (.) bliká.	Nedostatočné napätie spôsobilo predĺženie pracieho programu. → <i>Strana 27</i>
Počas prevádzky nefunguje indikačné pole/kontrolky.	<ul style="list-style-type: none"> <li>- Výpadok sieťového napájania?</li> <li>- Zareagovali poistky? Zapnite/vymeňte poistky.</li> <li>- Ak sa vyskytne porucha opakovane, zavolajte zákaznícky servis. → <i>Strana 35</i></li> </ul>
Zvyšky pracieho prostriedku na bielizni.	<ul style="list-style-type: none"> <li>- Ojedinele obsahujú bezfosfátové pracie prostriedky zvyšky nerozpustné vo vode.</li> <li>- Zvoľte  <b>Rinse</b> (Plákanie) alebo bielizeň po praní vykefujte.</li> </ul>
V stave Doplnenie sa v indikačnom poli zobrazí  .	<ul style="list-style-type: none"> <li>- Príliš vysoká hladina vody. Doplnenie bielizne nie je možné. Okamžite zatvorte vkladacie dverka.</li> <li>- Na pokračovanie programu zvoľte tlačidlo  <b>Start/Reload</b> (Štart/Doplnenie).</li> </ul>
V stave Doplnenie bliká v signalizačnom poli  +  a tlačidlo  <b>Start/Reload</b> (Štart/Doplnenie).	Doplnenie bielizne nie je možné. Počkajte, kým  + <b>YES</b> nesvietia (cca 1 min.).
Ak nemôžete poruchu sami odstrániť (vypnutie/zapnutie) alebo ak je potrebná oprava:	<ul style="list-style-type: none"> <li>- Vypnite spotrebič a vyťahnite sieťovú zástrčku zo zásuvky.</li> <li>- Zatvorte vodovodný kohútik a zavolajte zákaznícky servis. → <i>Strana 35</i></li> </ul>



## Zákaznícky servis

Neviete poruchu sami odstrániť, *Poruchy, čo je nutné robiť?*  
→ *Strana 33*, obráťte sa, prosím, na náš zákaznícky servis. Vždy nájdeme vhodné riešenie, aby sme tiež zabránili zbytočným návštevám technika.

Uvedte, prosím, zákazníkemu servisu číslo výrobku (E-Nr.) a výrobné číslo (FD) spotrebiča.

E-Nr. _____ FD _____		Tieto údaje nájdete: na vnútornej strane dvierok plniaceho otvoru * / otvorenej servisnej záklapky * a na zadnej strane spotrebiča. *podľa modelu
Číslo výrobku	Výrobné číslo	

### **Spoločte sa na kompetenciu výrobcu.**

Obráťte sa na nás. Tým si zaistíte, že oprava bude vykonaná vyškolenými servisnými technikmi, ktorí sú vybavení originálnymi náhradnými dielcami.



# Obsah dodávky

Podľa modelu:

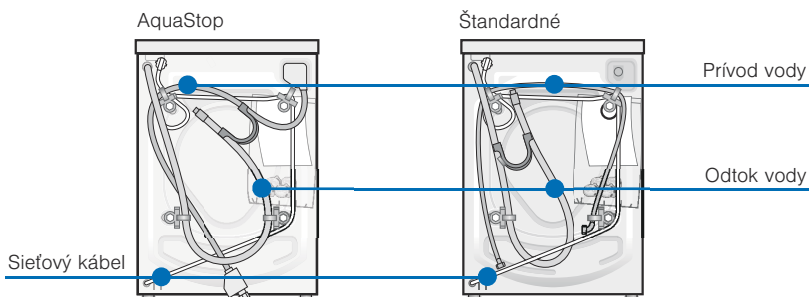

Návod na použitie  
a inštaláciu



Krytky

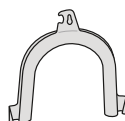

Tvarovka  
na upevnenie  
odtokovej  
hadice vody

## Pri pripojení odtokovej hadice vody na sifón sa navyše potrebuje:

1 hadicová spona  $\varnothing$  24–40 mm (špecializované predajne) na pripojenie k sifónu. *Prípojka vody* → *Strana 42*

### Potrebné náradie:

- Vodováha na vyváženie → *Strana 45*
- Kľúč na skrutky s otvorom kľúča 13 (SW13): na vyskrutkovanie prepravných poistiek → *Strana 40a*  
otvorom kľúča 17 (SW17): na nastavenie nožičiek spotrebiča → *Strana 45.*

# Dĺžky hadíc a prívodných káblov

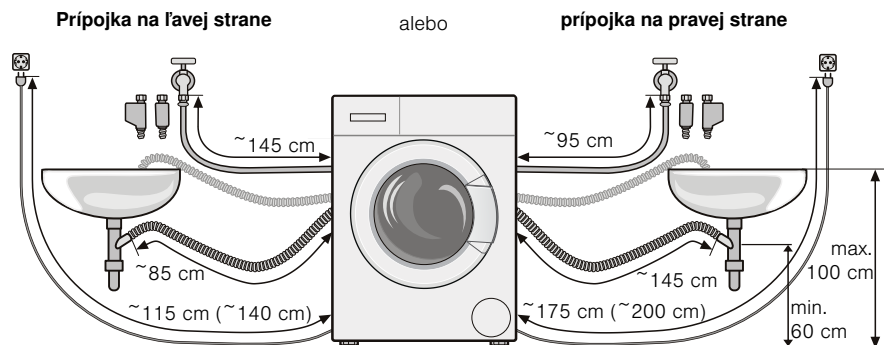

**i** Pri použití hadicových držiakov sa skrátia možné dĺžky hadíc!

## **K dostaniu u špecializovaných obchodníkov/v zákazníckom servise:**

- Predĺženie pre AquaStop, príp. prívodná hadica studenej vody (cca 2,50 m).  
Objednávacie č. WMZ2380
- Dlhšia prívodná hadica (cca 2,20 m) pre model Standard.

## Technické údaje

Rozmery (šírka x hĺbka x výška)	60 x 40 x 84,8 cm
Hmotnosť	65 kg
Sieťová prípojka	menovité napätie 220-240 V, 50 Hz Menovitý prúd 10 A Menovitý výkon 2300 W
Tlak vody	100–1000 kPa (1–10 bar)
Príkion vo vypnutom stave:	0,13 W
Príkion v pohotovostnom stave (nevypnutý stav):	1,60 W



# Inštalácia

**i** Vlhkosť v bubne je podmienená výstupnou kontrolou.

## Bezpečná inštalácia

### **⚠ Varovanie!**

#### **Nebezpečenstvo poranenia!**

- Práčka má veľkú hmotnosť - pozor/ nebezpečenstvo pri dvíhaní.
- Pri dvíhaní práčky za prečnievajúce konštrukčné súčasti (napr. dvierka) sa môžu súčasti zlomiť a spôsobiť poranenia.  
Nedvíhajte práčku za prečnievajúce konštrukčné súčasti.

### **⚠ Pozor!**

#### **Nebezpečenstvo potknutia sa!**

Následkom neodborného polozenia hadíc a sieťových vedení hrozí nebezpečenstvo zakopnutia sa a poranenia.

Hadice a vedenia položte tak, aby nevzniklo žiadne nebezpečenstvo zakopnutia.

### **⚠ Pozor!**

#### **Práčka sa môže poškodiť!**

- Zamrznuté hadice sa môžu roztrhnúť/môžu prasknúť.  
Neinštalujte práčku do oblastí ohrozených mrazom a/alebo vonku.
- Pri dvíhaní práčky za prečnievajúce konštrukčné súčasti (napr. vkladacie dvierka) sa môžu súčasti zlomiť a poškodiť práčku.  
Nedvíhajte práčku za prečnievajúce konštrukčné súčasti.

- i** – Okrem tu uvedených upozornení môžu navyše platiť zvláštne predpisy príslušnej vodárne a elektrárne.
- V prípade pochybností nechajte pripojenie uskutočniť odborníkom.

## Inštalčná plocha

- i** Je dôležitá stabilita, aby sa práčka nepohybovala!
  - Plocha na inštaláciu musí byť pevná a rovná.
  - Nevhodné sú mäkké podlahy/podlahové krytiny.

## Inštalácia na podstavec alebo drevený trémový strop

### **⚠ Varovanie!**

#### **Práčka sa môže poškodiť!!**

Práčka môže pri odstreďovaní putovať a z podstavca sa prevrátiť/spadnúť.

Bezpodmienečne upevnite nožičky práčky pomocou príchytiiek.

Príchytky: Objednávacie čís. WMZ 2200

- i** U drevených trémových stropov:
  - Postavte práčku, pokiaľ možno do rohu miestnosti.
  - Na podlahu priskrutkujte drevenú dosku (hrúbka min. 30 mm), odolnú proti vode.



# Odstránenie prepravných poistiek

## **⚠ Pozor!**

### **Práčka sa môže poškodiť!**

Neodstránené prepravné poistky môžu pri prevádzke práčky poškodiť napr. bubon.

Pred prvým použitím bezpodmienečne kompletne odstráňte a uschovajte všetky 4 prepravné poistky.

## **⚠ Pozor!**

### **Práčka sa môže poškodiť!**

Aby sa pri neskoršej preprave zabránilo prepravnému poškodeniu, pred prepravou bezpodmienečne opäť namontujte prepravné poistky.

*Uschovajte skrutku a puzdro zoskrutkované.*

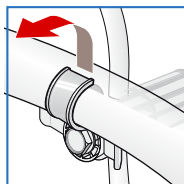

1. Vyberte hadice z držiakov.

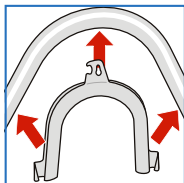

2. Vyberte hadice z tvarovky a tvarovku snímte.

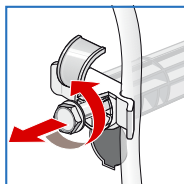

3. Povoľte a vyskrutkujte všetky 4 skrutky prepravných poistiek.



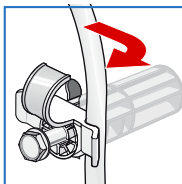

4. Vyberte z držiakov sieťový kábel. Odstráňte puzdra.

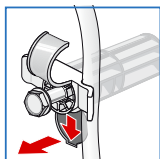

5. Nasadte krytky.

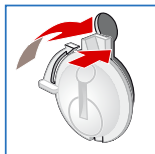
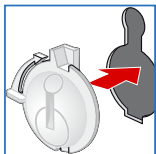

# Prípojka vody

## **Varovanie!** **Nebezpečenstvo ohrozenia života elektrickým prúdom!**

Pri kontakte súčastí pod napätím s vodou je nebezpečenstvo ohrozenia života.

Neponárajte bezpečnostné zariadenie AquaStop do vody (obsahuje elektrický ventil).

-  – Aby sa zabránilo netesnostiam alebo škodám spôsobeným vodou, bezpodmienečne dodržiavajte pokyny v tejto kapitole!
- Prevádzkujte práčku len so studenou pitnou vodou.
- Nepripájajte na zmiešavaciu batériu beztlakového ohrievača horúcej vody.
- Použite len dodávanú alebo v autorizovanej špecializovanej predajni zakúpenú prírodnú hadicu, žiadnu použitú hadicu!
- V prípade pochybností nechajte pripojenie uskutočniť odborníkom.

## Prívod vody

-  Prívodnú hadicu vody neprelamujte, nestláčajte, nemeňte alebo neprerezávajte (potom už ďalej nie je zaručená pevnosť).

**Optimálny tlak vody v rozvodovej sieti: 100–1000 kPa (1–10 bar).**

- Pri otvorenom vodovodnom kohútiku vytečie najmenej 8 l/min.
- Pri vyššom tlaku vody namontujte redukčný ventil.

1. Pripojte prírodnú hadicu vody.

## **Varovanie!** **Závity skrutkovania sa môžu poškodiť!!**

Ak budú skrutkové spojenia dotiahnuté náradím (kľesťe) príliš pevne, môžu sa poškodiť závity. Skrutkovacie časti dotiahnite len rukou.

**na vodovodný kohútik ( $\frac{3}{4}$  " = 26,4 mm):**

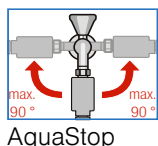
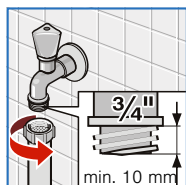

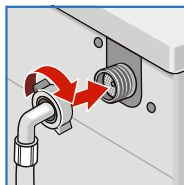

**na spotrebič:**  
pre model Standard



2. Otvorte opatrne vodovodný kohútik a skontrolujte prítomnosť tesnosti pripojovacích miest.

**i** Skrutkové spojenie je pod tlakom vodovodného potrubia.

## Odtok vody

- i** – Odtokovú hadicu vody nezalamujte, alebo nenafahujte do dĺžky.
- Výškový rozdiel medzi plochou pre postavenie práčky a výtokom: min. 60 cm - max. 100 cm

## Odtok do umývadla

**⚠ Varovanie!**

### **Možnosť škôd spôsobených vodou!!**

Keď zavesená odtoková hadica vplyvom vysokého tlaku vody pri odčerpaní vyklízne z umývadla, môže vytekajúca voda spôsobiť škody.  
Zaistite odtokovú hadicu proti vyklíznutiu.

**⚠ Pozor!**

### **Spotrebič sa môže poškodiť!**

Keď je koniec odtokovej hadice ponorený do odčerpanej vody, môže sa voda spätne nasať do spotrebiča!

- Odtoková zátka nesmie uzatvoriť odtokový otvor umývadla.
- Pri odčerpávaní skontrolujte, či odteká voda dostatočne rýchlo.
- Koniec odtokovej hadice vody sa nesmie ponoriť do odčerpanej vody!

**Položenie odtokovej hadice:**

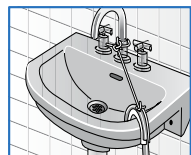
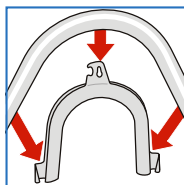

## Odtok do sifónu

### ⚠ Varovanie!

#### Možnosť škôd spôsobených vodou!!

Keď zavesená odtoková hadica vplyvom vysokého tlaku vody pri odčerpaní vykĺzne zo sifónovej prípojky, môže vytekajúca voda spôsobiť škody.

Zaistite miesto pripojenia pomocou hadicovej spony,  $\varnothing$  24-40 mm (špecializované predajne).

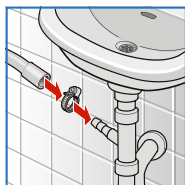

#### Pripojenie

## Odtok do plastovej rúry s gumovým hrdlom alebo do odtokového kanála

### ⚠ Varovanie!

#### Možnosť škôd spôsobených vodou!!

Keď zavesená odtoková hadica vplyvom vysokého tlaku vody pri odčerpaní vykĺzne z umelohmotnej rúry, môže vytekajúca voda spôsobiť škody.

Zaistite odtokovú hadicu proti vykĺznutiu.

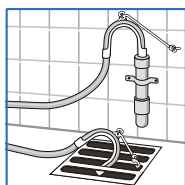

#### Pripojenie

## Vyváženie

1. Pomocou kľúča na skrutky povolte v smere pohybu hodinových ručičiek poistnú maticu.

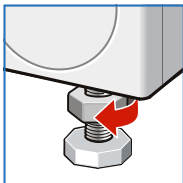

2. Skontrolujte pomocou vodováhy vyváženie práčky, prípadne ho skorigujte. Zmeňte výšku otáčaním nožičky spotrebiča.



- i** Všetky štyri nožičky spotrebiča musia stáť pevne na podlahe. Práčka sa nesmie kývať!

3. Poistnú maticu pevne dotiahnite proti skriní spotrebiča. Pridržiavajte pritom nožičku spotrebiča a neprestavte jej výšku.

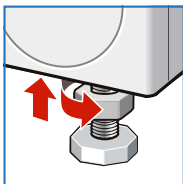

- i**
- Poistné matice všetkých štyroch nožičiek spotrebiča musia byť pevne priskrutkované ku skriní spotrebiča!
  - Veľká hlučnosť, vibrácie a „putovanie“ môžu byť následkom nesprávneho vyváženia!



# Elektrické pripojenie

## Elektrická bezpečnosť

### **Varovanie!**

#### **Nebezpečenstvo ohrozenia života elektrickým prúdom!**

Pri kontakte so súčasťami pod napätím je nebezpečenstvo ohrozenia života.

- Vyťahujte len za sieťovú zástrčku, nie za prívodné vedenie.
- Vyťahujte/zastrkujte sieťovú zástrčku iba suchými rukami.
- Nikdy nevyťahujte sieťovú zástrčku počas prevádzky.
- Pripojenie práčky je možné len na striedavý prúd, cez predpisovo nainštalovanú zásuvku s ochranným kontaktom.
- Sieťové napätie a napäťové údaje na práčke (štítku spotrebiča) sa musia zhodovať.
- Prípojná hodnota, ako aj vyžadovaná poistka boli uvedené na výrobnom štítke spotrebiča.



Zaistite, aby:

- sa sieťová zástrčka a zásuvka zhodovali.
  - bol prierez elektrických vodičov dostatočný.
  - uzemnenie bolo vykonané podľa predpisov.
  - výmena sieťového kábla (v prípade nutnosti) bola vykonaná iba kvalifikovaným elektrikárom. Náhradný sieťový kábel je možné zakúpiť si v zákazníckom servise.
  - sa nepoužívali viacnásobné zásuvkové lišty/spojky a predlžovacie káble.
  - sa pri použití chrániča s chybným prúdom použil len typ s týmto označením .
- Len táto značka zaručuje splnenie súčasne platných predpisov.
- sieťová zástrčka bola kedykoľvek dostupná.



# Pred 1. praním

Pred opustením závodu bola práčka dôkladne preskúšaná. Aby sa odstránili možné zvyšky skúšobnej vody, perte prvý raz **bez** bielizne.

- i** Práčka musí byť odborne nainštalovaná a pripojená podľa kapitoly *Inštalácia*, od → *Strana 38*.
  1. Skontrolujte práčku.
- i** Nikdy neuvádzajte poškodenú práčku do prevádzky. Informujte váš zákaznícky servis. → *Strana 35*
  2. Zastrčte sieťovú zástrčku.
  3. Otvorte vodovodný kohútik.
  4. Spotrebič zapnite.
  5. Zatvorte dvierka (nevkładajte žiadnu bielizeň!).
  6. Zvoľte program  **Cottons** (Bavlna).
  7. Nastavte teplotu **90 °C**.
  8. Otvorte zásuvku na pracie prostriedky.
  9. Nalejte do komory **II** asi 1 l vody.
  10. Pre ľahké znečistenie naplňte do komory **II** univerzálny prací prostriedok podľa údajov výrobcu.
- i** Na zabránenie tvorby peny použite iba polovicu odporúčaného množstva pracieho prostriedku. Nepoužívajte prací prostriedok na vlnu alebo prací prostriedok pre jemnú bielizeň.
  11. Zásuvku na pracie prostriedky zatvorte.
  12. Zvoľte  **Start/Reload** (Štart/Doplňenie).
  13. Na konci programu spotrebič vypnite.

**Vaša práčka je teraz pripravená na prevádzku.**



# Preprava, napr. pri sťahovaní

## Prípravné práce

1. Vodovodný kohútik zatvorte.
2. Redukujte tlak vody v prívodnej hadici. *Údržba – sitko v prívode vody → Strana 31*
3. Vypustite zvyšný prací roztok. *Údržba – upchaté čerpadlo pracieho roztoku → Strana 29*
4. Odpojte práčku od elektrickej siete.
5. Odmontujte hadice.

## Namontovanie prepravných poistiek

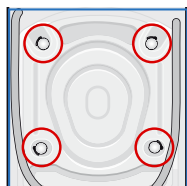

1. Snímte a uschovajte krytky.



Použite príp. skrutkovač.

2. Nasadte všetky 4 puzdrá.

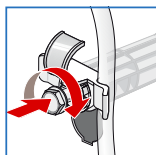
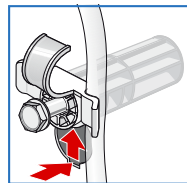

Upevnite sieťový kábel na držiakoch. Nasadte a pevne utiahnite skrutky.

### Pred uvedením do prevádzky:

- i** – **Bezpodmienečne** odstráňte prepravné poistky!
- Aby sa zabránilo tomu, že pri budúcom praní odtečie neupotrebený prací prostriedok do odtoku: Nalejte do komory **II** 1 liter vody a spustíte program  **Spin/Drain** (Odstreďovanie/Odčerpanie) (ak sa má iba odčerpať: nastavte rpm (otáčky odstredovania) na ---).



# Register

<b>B</b>	Bezpečnostné upozornenia, 5	
<b>Č</b>	Čistenie Sifón, 30	Sitko, 31 Zásuvka na pracie prostriedky , 29
<b>D</b>	Detská poistka, 17	Dĺžky hadíc a prívodných káblov, 37
<b>E</b>	Elektrické pripojenie, 46	
<b>F</b>	Farbenie, 23	
<b>H</b>	Hodnoty spotreby, 25	
<b>I</b>	Indikačné pole, 10 Individuálne nastavenia, 16	Inštalácia, 38
<b>K</b>	Kontrolný systém	nevyváženosti, 27
<b>M</b>	Množstevná automatika, 27	
<b>N</b>	Namáčanie, 23	
<b>O</b>	Obal, 7 Obsah dodávky, 36 Odfarbovanie, 23 Odstránenie prepravných poistiek, 40 Odstránenie vodného kameňa, 28	Ochrana životného prostredia, 7 Ošetrovanie, 28 Plášť spotrebiča/Ovládací panel, 28 Prací bubon, 28 Ovládací panel, 10
<b>P</b>	Pokyny na úsporu, 7 Poruchy, čo je nutné robiť?, 33 Prehľad programov, 20	Prípojka vody, 42 Odtok vody, 43 Prívod vody, 42

	Program	Abort (zrušiť), 18
<b>R</b>	Rinse Hold (Stop plákanie), 18	
<b>S</b>	Signál, 24 Spustenie programu, 17 Stanovené použitie, 4	Starý spotrebič, 7 Struený návod, 11
<b>Š</b>	Škrobenie, 23	
<b>T</b>	Technické údaje, 37 Tlačidlo EcoPerfect , 10, 17 Ready in (Hotové za), 10, 16 SpeedPerfect, 10, 17 Spin (Odstredovanie), 10, 16	Start/Reload (Štart/ Doplnenie), 10 Temp. °C (Teplota), 10, 16 Water Plus (Voda Plus), 10, 17 Transportsicherungen einbauen, 48 Triedenie bielizne, 12
<b>U</b>	Údržba, 28 Ukončenie programu, 19 Upchaté čerpadlo pracieho	roztoku, 29 Upozornenia v indikačnom poli, 32
<b>V</b>	Vložte bielizeň, 13, 13, 16, 17 Voľba možností, 17 Volič programu, 10	VoltCheck, 27 Vyberte bielizeň, 19 Vyváženie, 45
<b>Z</b>	Zákaznícky servis , 35 Zásuvka na pracie prostriedky , 9 Zmena prednastavení, 16	Zmena programu, 18 Zoznámenie sa so spotrebičom, 8



## **Záruka Aqua-Stop**

### *Len pre spotrebiče s Aqua-Stop*

Naviac k nárokom na záruku voči predávajúcemu vyplývajúcim z kúpnej zmluvy a navyiac k našej záruke na spotrebič, poskytneme náhradu za nasledujúcich podmienok:

- 1.** Ak dôjde vplyvom chyby nášho systému Aqua-Stop ku škodám spôsobeným vodou, nahradíme škody privátnym užívateľom.
- 2.** Záručná zodpovednosť platí po celú dobu životnosti spotrebiča.
- 3.** Predpokladom nároku na záruku je odborné nainštalovanie a pripojenie spotrebiča s Aqua-Stop podľa nášho návodu; zahŕňa aj odborne vykonané predĺženie Aqua-Stop (originálne príslušenstvo).
- 4.** Naša záruka sa nevzťahuje na chybné prírodné potrubie alebo armatúry až k prípojke Aqua-Stop na vodovodnom kohútiku.
- 5.** Na spotrebiče s Aqua-Stop nie je zásadne nutné počas prevádzky dohliadať príp. ich potom uzatvorením vodovodného kohútika zaistiť.
- 6.** Len v prípade dlhšej neprítomnosti vo Vašom byte, napr. pri niekoľkotýždňovej dovolenke, vodovodný kohútik uzavrite.

Kontaktné údaje všetkých krajín nájdete v priloženom zozname zákazníckych servisov.

Robert Bosch, Hausgeräte GmbH  
Carl-Wery-Straße 34  
81739 München  
DEUTSCHLAND



9000960851 (9402)

# INFORMAČNÝ LIST

BSH domácí spotřebiče s.r.o., org. zložka Bratislava, Galvaniho 17/C, 821 04 Bratislava

Obchodná značka BSH



Značka	BOSCH
Model	WLG 24260BY
Kapacita v kg	5
Trieda energetickej účinnosti	A+++
Ekoznačka EU	—
Meraná ročná spotreba energie v kWh <sup>1)</sup>	131
Spotreba energie štandardného programu: bavlna 60°C plná náplň	0,61
bavlna 60°C polovičná náplň	0,60
bavlna 40°C polovičná náplň	0,46
Meraná spotreba energie vo vypnutom stave	0,13 W
Meraná spotreba energie v režime ponechania v zapnutom stave	1,6 W
Meraná ročná spotreba vody v l <sup>2)</sup>	8800
Trieda účinnosti odstredovania A (najlepšia) ... G (horšia)	C
Max. počet otáčok odstredovania za min. bavlna 60°C	1200
Zostatková vlhkosť v %	60
Štandardné programy, ku ktorým sa vzťahujú informácie na štítku a informačnom liste <sup>4)</sup>	bavlna 60°C bavlna 40°C
Trvanie štandardného programu: bavlna 60°C plná náplň	235
bavlna 60°C polovičná náplň	235
bavlna 40°C polovičná náplň	150
Trvanie režimu ponechania v zapnutom stave	—
Hlučnosť v dB (A) re 1 pW <sup>3)</sup> : pranie	58
odstredovanie	85
Spotrebič určený na zabudovanie	ne

- 1) Spotreba energie v kWh za rok na základe 220 štandardných pracích cyklov s programami bavlna 60°C a 40°C s celou a polovičnou náplňou a spotreba v režimoch s nízkou spotrebou energie. Skutočná spotreba energie bude závisieť na tom, ako sa spotrebič používa.
- 2) Spotreba vody v l za rok na základe 220 štandardných pracích cyklov s programami bavlna 60°C a 40°C s celou a polovičnou náplňou a spotreba v režimoch s nízkou spotrebou energie. Skutočná spotreba vody bude závisieť na tom, ako sa spotrebič používa.
- 3) Úroveň emisií hluku šíreného vzduchom vyjadrená v dB (A) re 1 pW zaokrúhlená na najbližšie celé číslo počas fáz prania a odstredovania pri štandardnom programe bavlna 60°C s plnou náplňou.
- 4) Tieto programy sú vhodné pre pranie bežne znečistenej bavlnenej bielizne a ide o najúčinnnejšie programy z hľadiska kombinovanej spotreby energie a vody.

Prípadné technické zmeny, tlačové chyby a odlišnosti vo vyobrazení sú vyhradené bez upozornenia.

Aktuálny návod nájdete na webových stránkach [www.bosch-home.com/sk](http://www.bosch-home.com/sk).

**BOSCH**

Stvorené pre život

# Záručný list

firmy **BSH** domáci spotrebiče s.r.o.  
Pekařská 695/10a, 155 00 Praha 5, ČR**2 roky**záruka od výrobcu  
na všetky spotrebičeDovozca: **BSH domáci spotrebiče s.r.o.**  
org. zložka Bratislava  
Galvaniho 17/C, 821 04 Bratislava

Výrobok:	Produktové číslo: E-Nr.  Poradové číslo: FD
Dátum predaja, pečiatka, podpis	Dátum montáže, pečiatka, podpis

Predajca je povinný úplne a čitateľne vyplniť všetky požadované údaje v záručnom liste v deň predaja spotrebiča. Neoddeliteľnou súčasťou tohto záručného listu je daňový doklad o predaji výrobku.

Záručný list je dokladom práv spotrebiteľa v zmysle Občianskeho zákonníka. Je súčasťou výrobku s výrobným číslom uvedeným na prednej strane tohto záručného listu, zvlášť v prípadoch dlhších než zákonom daná záručná lehota je záručný list jedným z dokázateľných prostriedkov práv užívateľa. Je v záujme spotrebiteľa, aby si skontroloval správnosť a úplnosť všetkých uvedených údajov, ako i to, či dostal od predajcu záručný list so správnym označením pre uvedený druh výrobku.

Odporúča sa, aby výrobky montoval a uviedol do prevádzky autorizovaný servis, ktorý poskytuje záruku odbornej montáže, predvedenie a preskúšanie výrobku.

Montáž a inštalácia spotrebiča musí byť vykonaná v súlade s vyhláškou ÚBP SR č. 718/2002 Z. z. súvisiacich predpisov a noriem v platnom znení.

Pred montážou výrobku je nutné, aby boli splnené všetky podmienky pre pripojenie na inžinierske siete podľa platných noriem a podľa návodu na použitie.

### Zápisy o uskutočnených opravách:

Dátum objed. opravy	Dátum dokončenia	Číslo oprav. listu	Stručný opis poruchy

## Upozornenie pre predajcov

Predajca je povinný dať zákazníkoví platný doklad o predaji, kde bude uvedený dátum predaja a označenie spotrebiča, a súčasťou dokladu o kúpe tovaru je správne a úplne vyplnený záručný list v deň predaja výrobku. V prípade predpredajnej reklamácie je potrebné predložiť riadne vyplnený reklamačný protokol.

### Záručné podmienky

- na výrobok sa poskytuje záručná lehota **24 mesiacov** odo dňa zakúpenia výrobku kupujúcim
- spotrebiteľ je oprávnený chybu vytknúť do šiestich mesiacov od jej zistenia, najneskôr však do uplynutia záručnej lehoty
- pri reklamácií je podmienkou predložiť platný daňový doklad o kúpe výrobku (napr. pokladničný blok, faktúru a pod.)
- ak je výrobok používaný na iný než výrobcom stanovený účel alebo je výrobok používaný v rámci predmetu obchodnej činnosti, poskytuje sa záručná lehota 6 mesiacov odo dňa zakúpenia, keďže spotrebiče sú určené výhradne na použitie v domácnosti
- za chybu výrobku sa nepovažuje jeho nadmerné opotrebovanie a z toho vyplývajúce absencie niektorých pôvodných vlastností, ktoré boli spôsobené napr. zanedbaním bežnej údržby, čistenia, nadmerným používaním výrobku
- záručná lehota neplynie počas obdobia, keď kupujúci nemôže užívať tovar pre jeho chyby, za ktoré zodpovedá predávajúci
- ak nebude zistená žiadna porucha, na ktorú sa vzťahuje bezplatná záručná oprava, alebo bude zistená porucha nezavinená výrobcom, hradí náklady spojené s vyslaním servisného technika osoba, ktorá uplatnila nárok na túto opravu
- záručné opravy vykonávajú autorizované servisné strediská podľa zoznamu uvedeného v tomto záručnom liste

### Právo na bezplatnú opravu výrobku na náklady BSH domáci spotrebiče s.r.o., organizačná zložka Bratislava, zaniká, ak:

- je nečitateľný výrobný štítok alebo na výrobku chýba,
- údaje na doklade o predaji sa líšia od údajov uvedených na výrobnom štítku spotrebiča,
- výrobok bol namontovaný v rozpore s návodom na montáž, prípadne nebol dodržaný súlad s platnými STN alebo s návodom na obsluhu,
- výrobok bol neodborne namontovaný alebo nebol uvedený do prevádzky organizáciou oprávnenou v zmysle vyhlášky ÚBP SR č. 718/2002 Z. z., platí pre plynové spotrebiče a spotrebiče s elektrickým napájaním 400 V, ako i pre spotrebiče dodávané bez elektrického kábla, prípadne bez elektrickej koncovky,
- bola vykonaná konštruktívna zmena alebo zásah do výrobku neoprávnenou osobou,
- porucha na výrobku vznikla použitím neoriginálnych náhradných dielov alebo príslušenstva,
- ide o poškodenie: mechanické, nadmernou záťažou, v dôsledku vodného kameňa, neodborného zapojenia, živelnou pohromou, vonkajšími vplyvmi a pod.

### Vyhlasenie o hygienickej neškodnosti výrobku

**Všetky výrobky** distribuované spoločnosťou BSH domáci spotrebiče s.r.o., organizačná zložka Bratislava, prichádzajúce do styku s potravinami **spĺňajú požiadavky** o hygienickej neškodnosti podľa **európskej normy EC 1935/2004**. Toto vyhlásenie sa vzťahuje na všetky výrobky prichádzajúce do styku s potravinami uvedené v aktuálnom cenníku BSH domáci spotrebiče s.r.o., organizačná zložka Bratislava.

Symbol uvedený na výrobku alebo jeho obale upozorňuje na to, že výrobok po skončení jeho životnosti nepatrí k bežnému domácejmu odpadu, ale ho treba odovzdať do špeciálnej zberne odpadu na recyklovanie elektrických alebo elektronických spotrebičov.

Vašou podporou správnej likvidácie pomáhate opäť získať cenné suroviny a chrániť tak životné prostredie. Ďalšie informácie o recyklovaní tohto výrobku získate na miestnom úrade, v zberni odpadu alebo v združení Envidom, ktoré zabezpečuje zber, prepravu, spracovanie, recykláciu a ekologické zneškodňovanie elektroodpadu v zmysle zákona.



# ZOZNAM SERVISOV DOMÁCICH SPOTREBIČOV BOSCH

Servisné stredisko	Ulica	Mesto	Telefón	E-mail + web
Peter Špik	Partizánska 14	Bardejov 085 01	054/474 62 27 0903 527 102	spikservis@gates.sk www.spikelektro.sk
Martin Ščasný, servis domácich spotrebičov	Hnilecká 11	Bratislava 821 06	02/38 10 33 55 0918 996 988	servis@bsservis.sk www.bsservis.sk
Martin Ščasný, servis domácich spotrebičov	Trhová 36	Bratislava 841 02	02/38 10 33 55 0918 522 734	servis@bsservis.sk www.bsservis.sk
TECHNO SERVIS BRATISLAVA spol. s r. o.	Kopčianska 8, 10	Bratislava 851 01	02/64 46 36 43 0907 778 406	technoservis@nextra.sk www.technoservis.sk
Viva elektro servis, s. r. o.	Mýtna 17	Bratislava 811 07	02/45 95 88 55 0905 722 111	servis@vivaservis.sk www.vivaservis.sk
LASER Komárno spol. s r. o.	Mesačná 20	Komárno 945 01	035/770 26 88 0915 222 454	servis@laser-kn.sk www.laser-kn.sk
Ing. Ľubor Kolesár Kubis	Thurzova 12	Košice 040 01	055/622 14 77 0905 894 769	kubisservis@mail.t-com.sk
ELEKTROSERVIS VALTIM	Ul. Obrancov mieru 9	Michalovce 071 01	056/642 32 90 0903 855 309	valiskalubomir@stonline.sk
EXPRES servis Anna Elmanová	Spojovacia 7	Nitra 949 01	037/652 45 97 0903 524 108	expresservis@naex.sk
Domoss Technika a. s.	Žilinská 47	Piešťany 920 01	033/774 48 10 033/774 24 17	servis@domoss.sk www.domoss.sk
TATRACHLAD POPRAD s. r. o.	Továrenská ul. č. 3	Poprad 058 01	052/772 20 23 0903 906 828	tatrachlad@tatrachlad.sk www.tatrachlad.sk
BARAN servis – Baran Luboš	Švábska 6695/57A	Prešov 080 05	051/772 14 39 0905 904 572	baranservis@mail.t-com.sk www.baranservis.sk
ELEKTROSERVIS Pavlíček Peter	V. Clementisa 6	Prievidza 971 01	046/548 57 78 0905 264 822	pavlicek_elektroservis@stonline.sk www.peterpavlicek-elektroservis.sk
N.B.ELEKTROCENTRUM	B. Bartóka 24	Rimavská Sobota 979 01	047/581 18 77 0905 664 258	nbelektrocentrum@stonline.sk
Elpra spol. s r. o.	Liptovská Lužná 496	Ružomberok 034 72	044/439 64 13 0905 577 817	elpra@speednet.sk
BSC – servis centrum spol. s r. o.	Hlavná ul. č. 5	Sučany 038 52	043/400 34 24 0902 272 727	bsc@bsc-serviscentrum.sk www.bsc-serviscentrum.sk
Jozef Rožník	Žabinská 325	Trenčín 911 05	0903 702 458	roznik@bshservis.sk www.bshservis.sk
STAFEXPRESS-ELEKTROSERVIS	Hviezdoslavova 34	Zvolen 960 01	045/540 07 98 0905 259 983	stafexpress.zvservis@mail.t-com.sk
M-SERVIS Mareš Jaroslav	Komenského 38	Žilina 010 01	041/564 06 27	mservis@zoznam.sk www.m-servis.sk