



Register your new Bosch now:
www.bosch-home.com/welcome



**Pračka
WLL...**



BOSCH

cs Návod k použití a instalaci

Vaše nová pračka

Rozhodli jste se pro pračku značky Bosch.

Věnujte prosím několik minut času přečtení a seznámení se s přednostmi vaší pračky.

Pro zajištění vysoké kvality značky Bosch byla u každé pračky opouštějící náš závod provedena pečlivá kontrola funkce a bezvadného stavu.

Další informace k našim výrobkům, příslušenství, náhradním dílům a servisu najdete na našich internetových stránkách www.bosch-home.com nebo se obraťte na naše servisní střediska.

Popisuje-li návod k použití a instalaci různé modely, bude na odpovídajících místech upozorněno na rozdíly.



Pračku uveďte do provozu až po přečtení tohoto návodu k použití a instalaci!

Grafická úprava

Varování!

Tato kombinace symbolu a výstražného slova upozorňuje na eventuelní nebezpečnou situaci. Nedodržení pokynů může mít za následek smrt nebo poranění.

Pozor!

Toto výstražné slovo upozorňuje na eventuelní nebezpečnou situaci. Nedodržení pokynů může mít za následek věcné a/nebo ekologické škody.

Pokyn/tip

Pokyny pro optimální používání spotřebiče / užitečné informace.

1. 2. 3. / a) b) c)

Manipulační kroky jsou označeny číslicemi nebo písmeny.

■ / -

Výčty jsou označeny čtverečkem nebo pomlčkou.

Obsah

Předpokládané použití 4

Bezpečnostní pokyny 5

Děti / dospělí / domácí zvířata 5

Instalace 6

Obsluha 8

Čistění/údržba 9

Ochrana životního prostředí... 10

Obal / starý spotřebič 10

Pokyny pro úsporu 10

Instalace a připojení 11

Rozsah dodávky 11

Bezpečnostní pokyny 12

Plocha pro instalaci 12

Instalace na podstavec nebo na podlahu nad dřevěným trámovým stropem 12

Vestavba spotřebiče do kuchyňské linky 12

Odstranění přepravních pojistek 13

Délky hadic a přívodních kabelů 13

Přívod vody 14

Odtok vody 14

Vyrovnání 15

Připojení k elektrické síti 16

Před 1. praním 16

Přeprava 17

Seznámení se spotřebičem... 18

Pračka 18

Ovládací panel 19

Displej 20

Prádlo 21

Příprava prádla 21

Třídění prádla 22

Škrobení 22

Barvení/odbarvování 22

Prací prostředky 23

Volba správného pracího prostředku 23

Úspora energie a pracích prostředků 23

Přednastavené hodnoty programů 24

Teplota 24

Otáčky odstředění 24

Hotovo za dobu 24

Doplnující nastavení programu 25

Speed/Eco 25

Ochrana proti zmač. 25

Voda+ 25

Předpírka 25

Obsluha spotřebiče 26

Příprava pračky 26

Volba programu / zapnutí spotřebiče 26

Změna nastavení programu 26

Volba doplňujících nastavení programu 26

Vložení prádla do bubnu 26

Dávkování a plnění pracích a ošetrovacích prostředků 27

Spuštění programu 28

Dětská pojistka 28

Namáčení 28

Přidání prádla 28

Změna programu 29

Přerušování programu 29

Konec programu při stop po máchání 29

Konec programu 29

Vyjmutí prádla / vypnutí spotřebiče 29

Senzory 30

Množstevní automatika 30

Systém kontroly rovnoměrného rozložení prádla 30

VoltCheck 30

Nastavení spotřebiče 31

Čistění a údržba 32

Plášť pračky / ovládací panel 32

Prací buben	32
Odstraňování vodního kamene	32
Násypka na prací prostředky a plášť	33
Ucpané čerpadlo	33
Ucpaná odtoková hadice na sifonu	34
Ucpané sítko v přívodu vody	34

 **Co dělat v případě poruchy? . . 35**

Nouzové odblokování	35
Upozornění na displeji	36
Co dělat v případě poruchy?	37

 **Servisní služba 39**

 **Technické údaje 39**

 **Záruka Aqua-Stop 40**

 **Předpokládané použití**

- Tento spotřebič je určen pouze pro použití v domácnosti.
- Neinstalujte ani neprovodíte tento spotřebič v místech, kde je vystaven působení mrazu nebo venkovního prostředí. Pokud ve spotřebiči zmrzne zbytková voda, vzniká nebezpečí jeho poškození. Zmrzlé hadice mohou praskat / mohou se vytvářet trhliny.
- Tento spotřebič lze používat pouze pro praní domácího prádla, tj. částí, které lze prát v pračce, a vlněných tkanin, které lze prát ručně (viz štítek na prádle). Používání spotřebiče pro jiné účely je mimo určenou oblast jeho použití a je zakázáno.
- Tento spotřebič je vhodný pro provoz s vodovodní vodou a běžně dostupnými pracími prostředky a aviváží (musí být vhodné pro používání v pračce).
- Tento spotřebič je určen pro použití maximálně ve výšce 4 000 metrů nad hladinou moře.

Než zapnete spotřebič:

Zkontrolujte, zda spotřebič nemá viditelné poškození. Nespouštějte spotřebič, je-li poškozený. V případě jakýchkoli problémů se obraťte na našeho odborného prodejce nebo zákaznický servis.

Čtěte a dodržujte provozní a instalační pokyny a všechny další informace dodané společně s tímto spotřebičem.

Uschovejte dokumenty pro další použití nebo pro další majitele.

Bezpečnostní pokyny

Následující bezpečnostní informace a pokyny jsou určeny pro vaši ochranu před zraněním i ochranu vašeho prostředí před věcnými škodami.

Je však třeba přijmout potřebná opatření a při instalaci, údržbě, čištění a provozu spotřebiče postupovat s náležitou opatrností.

Děti / dospělí / domácí zvířata

Varování **Nebezpečí smrti!**

Děti a jiné osoby, které nejsou schopné posoudit příslušné nebezpečí při používání spotřebiče, se mohou poranit nebo se mohou dostat do životu nebezpečné situace. Proto vezměte na vědomí tyto skutečnosti:

- Děti ve věku od 8 let a dospělé osoby s omezenými fyzickými, smyslovými či duševními schopnostmi nebo osoby s nedostatečnými zkušenostmi mohou spotřebič používat, pokud jsou pod dohledem nebo absolvovaly školení o bezpečném používání spotřebiče a pochopily potenciální nebezpečí používání spotřebiče.

- S tímto spotřebičem si nesmějí hrát děti.
- Nenechte děti provádět čištění nebo údržbu tohoto spotřebiče bez dozoru.
- Dětem do 3 let a domácím zvířatům zabraňte kontaktu s tímto spotřebičem.
- Nenechávejte spotřebič bez dozoru, jsou-li v blízkosti děti nebo jiné osoby, které nejsou schopny posoudit nebezpečí.

Varování **Nebezpečí smrti!**

Děti se mohou uzavřít uvnitř spotřebiče a dostat se do životu nebezpečné situace.

- Neumísťujte spotřebič za dveře, protože ty mohou blokovat dvířka spotřebiče nebo bránit jejich úplnému otevření.
- Dosáhne-li spotřebič konce své životnosti, vytáhněte síťovou zástrčku ze zásuvky, **než** oddělíte síťový kabel, a potom zničte zámek na dvířkách spotřebiče.

Varování **Nebezpečí udušení!**

Děti se mohou zabalit do obalů/fólie nebo součástí balení, pokud je jim dovoleno si s nimi hrát, nebo si je mohou přetáhnout přes hlavu a udusit se.

Obaly, fólie a součásti balení udržujte z dosahu dětí.

Varování

Nebezpečí otravy!

Prací prostředky a aviváže mohou být při požití jedovaté. Při jejich náhodném pozření vyhledejte lékařskou pomoc. Uchovávejte prací prostředky a aviváž mimo dosah dětí.

Varování

Nebezpečí popálení!

Při praní za vysokých teplot je skleněná část dvířek horká. Nedovolte dětem, aby se dotýkaly dvířek spotřebiče, když jsou horká.

Varování

Podráždění očí/kůže!

Kontakt s prací prostředky nebo aviváží může způsobit podráždění očí nebo kůže. Pokud vám prací prostředky či aviváž vniknou do očí nebo přijdou do styku s pokožkou, propláchněte je vodou. Uchovávejte prací prostředky a aviváž mimo dosah dětí.

Instalace

Varování

Nebezpečí úrazu elektrickým proudem/požáru/věcných škod/poškození spotřebiče!

Není-li spotřebič řádně instalován, může to vést k nebezpečné situaci. Zajistěte následující:

- Síťové napětí ve vaší zásuvce musí odpovídat napětí uvedenému na spotřebiči (výrobní štítek). Na výrobním štítku je uvedeno zatížení při připojení a požadovaná pojistková ochrana.
- Síťová zástrčka a zásuvka s ochranným kontaktem si odpovídají a uzemnění musí být řádně nainstalováno.
- Instalace musí mít odpovídající průřez.
- Síťová zástrčka musí být vždy volně přístupná. Pokud to není možné, z důvodu dodržení příslušných bezpečnostních předpisů musí být do trvalé instalace zabudován spínač (2 pólový spínač) v souladu s předpisy pro elektrickou instalaci.
- Při použití jističe zbytkového proudu používejte pouze zařízení s tímto označením: . Jedině toto označení zaručuje, že jsou splněny všechny příslušné předpisy.

Varování

Nebezpečí úrazu elektrickým proudem / požáru / věcných škod / poškození spotřebiče!

Je-li síťový kabel spotřebiče upraven či poškozen, může dojít k úrazu elektrickým proudem, zkratu nebo požáru při přehřátí. Síťový kabel nesmí být zamotaný, stlačený nebo upravovaný a nesmí být v kontaktu s tepelnými zdroji.

⚠ Varování**Nebezpečí požáru / věcných škod / poškození spotřebiče!**

Použití prodlužovacích šňůr nebo elektrických linek může způsobit požár v důsledku přehřátí či zkratu.

Připojte spotřebič přímo k uzemněné zásuvce, která byla řádně instalovaná.

Nepoužívejte prodlužovací šňůry, elektrické linky nebo vícecestné konektory.

⚠ Varování**Nebezpečí poranění / věcných škod / poškození spotřebiče!**

- Při provozu může spotřebič vibrovat či se pohybovat, což může vést k poranění nebo věcným škodám.

Umístěte spotřebič na čistou, rovnou, pevnou plochu a s použitím vodováhy jej vyrovnejte pomocí šroubovacích nohou.

- Uchopíte-li spotřebič za vyčnívající části (např. dvířka spotřebiče) při zvedání nebo posouvání, mohou se tyto části ulomit a způsobit poranění. Při posouvání spotřebiče neuchopujte spotřebič za žádné vyčnívající části.

⚠ Varování**Nebezpečí zranění!**

- Spotřebič je velmi těžký. Jeho zvedání může způsobit poranění. Nezvedejte spotřebič sami.

- Spotřebič má ostré hrany, o které si můžete pořezat ruce. Neuchopujte spotřebič za ostré hrany. Při jeho zvedání používejte ochranné rukavice.
- Nejsou-li hadice a síťové kabely správně vedeny, může vznikat nebezpečí zakopnutí s následkem poranění. Hadice a kabely ved'te tak, aby nepředstavovaly nebezpečí zakopnutí.

Pozor!**Věcné škody / poškození spotřebiče**

- Je-li tlak vody příliš vysoký či příliš nízký, spotřebič nemusí správně fungovat a může rovněž dojít k věcným škodám nebo poškození spotřebiče. Zajistěte, aby tlak vody ve vodovodu měl hodnotu nejméně 100 kPa (1 bar) a nepřekračoval hodnotu 1 000 kPa (10 bar).
- Jsou-li vodní hadice upraveny či poškozeny, může vznikat nebezpečí věcných škod nebo poškození spotřebiče. Vodní hadice nesmí být zamotané, stlačené, upravované nebo přerušené.

- Použití hadic jiných značek pro připojení k vodovodu může vést k věcným škodám nebo poškození spotřebiče. Používejte pouze hadice dodávané se spotřebičem nebo původní náhradní hadice.
- Spotřebič je pro dopravu zajištěn přepravními blokovacími prvky. Nejsou-li přepravní blokovací prvky odstraněny před zprovozněním spotřebiče, může dojít k poškození spotřebiče. Před prvním použitím spotřebiče je důležité zcela odstranit všechny přepravní blokovací prvky. Tyto přepravní blokovací prvky uchovávejte odděleně. Při přepravě spotřebiče je třeba přepravní blokovací prvky namontovat, aby se zabránilo poškození spotřebiče při dopravě.

Obsluha

Varování **Nebezpečí exploze/požáru!**

Prádlo předem ošetřené čisticími prostředky, které obsahují rozpouštědla, např. odstraňovač skvrn / čisticí rozpouštědla, může způsobit explozi v bubnu. Před praním v pračce prádlo důkladně propláchněte vodou.

Varování **Nebezpečí otravy!**

Čisticí prostředky, které obsahují rozpouštědla, mohou uvolňovat jedovaté výpary. Nepoužívejte čisticí prostředky, které obsahují rozpouštědla.

Varování **Nebezpečí zranění!**

- Opíráte-li se nebo si sedáte na otevřená dvířka spotřebiče, spotřebič se může převrhnout a způsobit vám poranění. Neopírejte se o otevřená dvířka spotřebiče.
- Vylézáte-li na spotřebič, horní deska může prasknout a způsobit vám poranění. Nelezte na spotřebič.
- Saháte-li do bubnu, který se dosud otáčí, můžete si poranit ruce. Počkejte, až se buben přestane otáčet.

Varování **Nebezpečí opaření!**

Pokud perete při vysokých teplotách, hrozí nebezpečí opaření při styku s horkým pracím roztokem (např. při vylévání horkého pracího roztoku do umyvadla). Nesahejte do horkého pracího roztoku.

Varování **Podráždění očí/kůže!**

Prací prostředky a aviváž mohou vystříknout, pokud je

zásuvka na prací prostředek otevřena, je-li spotřebič v chodu.

Pokud vám prací prostředky či aviváž vniknou do očí nebo přijdou do styku s pokožkou, propláchněte je vodou. Při jejich náhodném požití vyhledejte lékařskou pomoc.

Pozor!

Věcné škody / poškození spotřebiče

- Překročí-li množství prádla ve spotřebiči maximální kapacitu naplnění, nemusí spotřebič řádně fungovat nebo může dojít k věcným škodám či poškození spotřebiče. Nepřekračujte maximální kapacitu naplnění sušeného prádla. Dodržujte maximální kapacitu naplnění stanovenou pro jednotlivé programy → Dodatečný list pro provozní a instalační pokyny.
- Nalijete-li do spotřebiče špatné množství pracího nebo čisticího prostředku, může dojít k věcným škodám nebo poškození spotřebiče. Používejte prací prostředky / aviváž / čisticí prostředky a změkčovadla v souladu s pokyny výrobce.

Čistění/údržba

Varování

Nebezpečí smrti!

Spotřebič je poháněn elektřinou. Hrozí úraz elektrickým proudem při dotyku součástí pod napětím. Proto dodržujte tato opatření:

- Vypněte spotřebič. Odpojte spotřebič od napájení (vytáhněte zástrčku).
- Nikdy se nedotýkejte zástrčky mokřýma rukama.
- Při vytažování síťové zástrčky ze zásuvky vždy držte samotnou zástrčku a nikdy síťový kabel, jinak může dojít k poškození síťového kabelu.
- Neprovádějte žádné technické úpravy spotřebiče nebo jeho funkcí.
- Opravy a jiné práce na spotřebiči musí provádět pouze zákaznický servis nebo elektrikář. Totéž platí pro výměnu síťového kabelu (v případě potřeby).
- Náhradní síťové kabely lze objednávat u zákaznického servisu.

Varování

Nebezpečí otravy!

Čisticí prostředky, které obsahují rozpouštědla, mohou uvolňovat jedovaté výpary. Nepoužívejte čisticí prostředky, které obsahují rozpouštědla.

Varování

Nebezpečí úrazu elektrickým proudem / věcných škod / poškození spotřebiče!

Pronikne-li do spotřebiče voda, může dojít ke zkratu.

Pro čištění spotřebiče nepoužívejte tlakový nebo parní čistič, hadici ani stříkáč pistoli.

Varování

Nebezpečí poranění / věcných škod / poškození spotřebiče!

Používání náhradních dílů a příslušenství jiných značek je nebezpečné a může způsobit poranění, věcné škody nebo poškození spotřebiče.

Z bezpečnostních důvodů používejte původní náhradní díly a příslušenství.

Pozor!

Věcné škody / poškození spotřebiče

Čisticí prostředky a přípravky pro předběžnou přípravu prádla (např. odstraňovač skvrn, spreje pro předeprání) mohou způsobit poškození, pokud se dostanou do styku s povrchem spotřebiče. Proto přijměte tato opatření:

- Nedovolte těmto přípravkům vejít do styku s plochami spotřebiče.
- Spotřebič čistěte pouze vodou a měkkým, vlhkým hadrem.

- Jakékoli čisticí prostředky, spreje nebo zbytky jiných látek okamžitě odstraňte.



Ochrana životního prostředí

Obal / starý spotřebič



Obal ekologicky zlikvidujte. Tento spotřebič je označen v souladu s evropskou směrnicí 2012/19/EU o nakládání s použitými elektrickými a elektronickými zařízeními (waste electrical and electronic equipment - WEEE). Tato směrnice stanoví jednotný evropský (EU) rámec pro zpětný odběr a recyklování použitých zařízení.

Pokyny pro úsporu

- Využívejte maximální množství prádla pro příslušný program. Přehled programů → Příloha k návodu k použití a instalaci
- Normálně zašpiněné prádlo perte bez předpírky.
- Při mírně až normálně zašpiněném prádle šetřete energii a práci prostředky. → *Strana 23*
- Teploty, které lze zvolit, se vztahují ke značkám pro ošetřování na textilích. Teploty ve spotřebiči se od nich mohou lišit, aby byl zajištěn optimální poměr úspory energie a výsledku praní.
- **Upozornění o spotřebě energie***: Ukazatel informuje o relativní spotřebě energie ve zvolených programech.

* v závislosti na modelu

Čím více kontrolky svítí, tím vyšší je spotřeba.

Tak můžete porovnat spotřebu u jednotlivých programů při zvolení různých nastavení a případně se rozhodnout pro nastavení programu s nižší spotřebou energie.

- **Režim úspory energie:** Osvětlení indikačního pole po několika minutách zhasne, bliká tlačítko Start. Pro aktivaci osvětlení stiskněte libovolné tlačítko. Režim úspory energie se neaktivuje, když běží program.
- Pokud budete prádlo následně sušit v sušičce, rychlost odštěďování zvolte podle návodu výrobce sušičky.

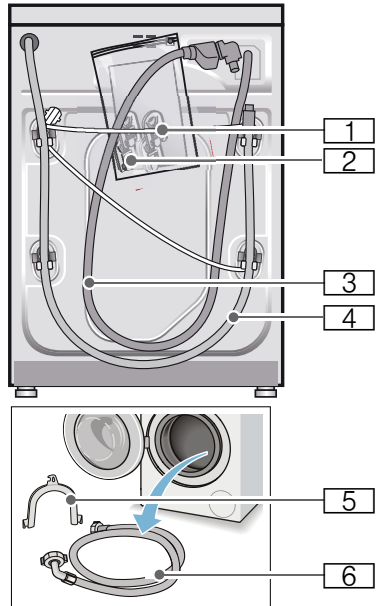

- 1 Síťový kabel
 - 2 Sáček:
 - Návod k použití a instalaci
 - Seznam servisních služeb*
 - Záruka*
 - Krytky otvorů po odstranění přepravních pojistek
 - 3 Přívodní hadice u modelu Aquastop
 - 4 Odtoková hadice
 - 5 Koleno pro upevnění odtokové hadice*
 - 6 Přívodní hadice studené vody u modelů standard/Aqua-Secure
- * V závislosti na modelu

Instalace a připojení

Rozsah dodávky

Upozornění: Zkontrolujte, zda nedošlo k poškození spotřebiče při přepravě. Poškozený spotřebič neuvádějte do provozu. Při reklamaci se obraťte na prodejce, u kterého jste spotřebič zakoupili, nebo na náš zákaznický servis. → *Strana 39*

Navíc je pro připojení odtokové hadice k sifonu zapotřebí hadicová spona o \varnothing 24–40 mm (specializovaná prodejna).

Potřebné nářadí

- Vodováha k vyrovnaní
- Klíče:
 - OK 13 pro vyšroubování přepravních pojistek a
 - OK 17 pro vyrovnaní nožiček spotřebiče

Bezpečnostní pokyny

Varování

Nebezpečí poranění!

- Pračka má velkou hmotnost. Při zvedání/přepravě pračky buďte opatrní.
- Při nazdvihnutí pračky za vyčnívající součásti (např. dvířka) se mohou součásti ulomit a způsobit poranění. Nezvedejte pračku za vyčnívající součásti.
- Při nesprávném vedení hadic a síťových kabelů hrozí nebezpečí zakopnutí a poranění. Hadice a kabely vedte tak, aby nehrozilo nebezpečí zakopnutí o ně.

Pozor!

Poškození spotřebiče

Zamrzlé hadice se mohou roztrhnout nebo prasknout.

Neinstalujte pračku v prostorech ohrožených mrazem a/nebo venku.

Pozor!

Škody způsobené vodou

V místě připojení přívodní a odtokové hadice je vysoký tlak vody. Aby se zabránilo netěsnostem nebo škodám způsobeným vodou, bezpodmínečně dodržujte pokyny v této kapitole!

Upozornění

- Dodatečně ke zde uvedeným pokynům mohou platit zvláštní předpisy příslušné vodárny a elektrorozvodných závodů.
- V případě pochyb nechejte pračku připojit odborníkem.

Plocha pro instalaci

Upozornění: Důležitá je stabilita, aby pračka nepochodovala!

- Plocha pro instalaci musí být pevná a rovná.
- Nevhodné jsou měkké podlahy / podlahové krytiny.

Instalace na podstavec nebo na podlahu nad dřevěným trámovým stropem

Pozor!

Poškození spotřebiče

Pračka může při odstředování „pochodovat“ a z podstavce se převrátit/spadnout. Nožičky spotřebiče bezpodmínečně upevněte příchytkami. Obj. č. WMZ 2200.

Upozornění: Na podlaze nad dřevěným trámovým stropem postavte pračku:

- pokud možno do rohu,
- na vodovzdornou dřevěnou desku (silnou min. 30 mm), která je pevně přišroubovaná k podlaze.

Vestavba spotřebiče do kuchyňské linky

Varování

Ohrožení života!

Při kontaktu se součástmi pod napětím hrozí nebezpečí úrazu elektrickým proudem.

Neodstraňujte krycí desku spotřebiče.

Upozornění

- Nutná šířka výklenku 60 cm.
- Pračku instalujte pouze pod souvislou pracovní desku, která je pevně spojená se sousedními skříňkami.

Odstranění přepravních pojistek

Pozor!

Poškození spotřebiče

- Spotřebič je při přepravě zajištěn přepravními pojistkami. Neodstraněné přepravní pojistky mohou při provozu pračky poškodit např. buben. Před prvním použitím bezpodmínečně kompletně odstraňte všechny 4 přepravní pojistky. Pojistky uschovejte.
- Abyste při pozdější přepravě zabránili poškození, opět pro zajištění při přepravě bezpodmínečně namontujte přepravní pojistky.

Upozornění: Šrouby a objímky uschovejte.

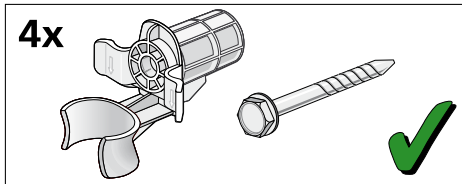

1. Hadice vyjměte z držáků.

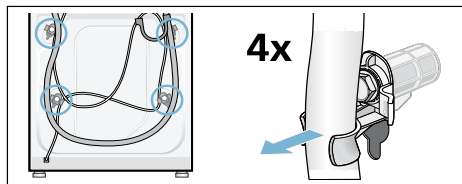

2. Vyšroubujte a odstraňte všechny 4 šrouby přepravních pojistek. Odstraňte objímky. Přitom vyjměte síťový kabel z držáků.

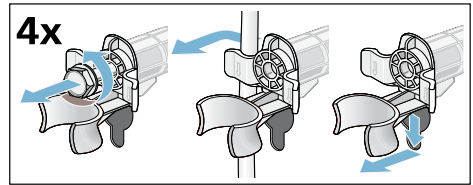

3. Nasadte krytky. Zajistěte je zatlačením na aretační háčky.

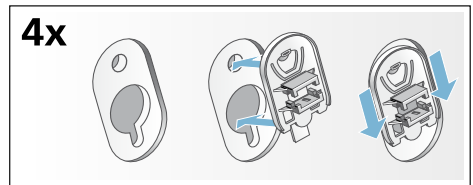

Délky hadic a přívodních kabelů

■ Připojení vlevo

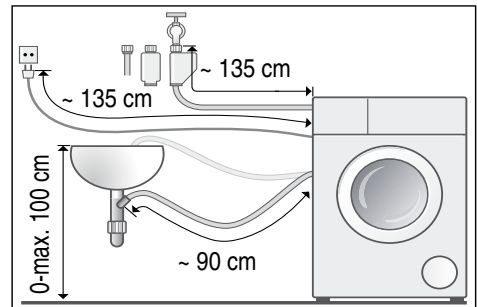

■ Připojení vpravo

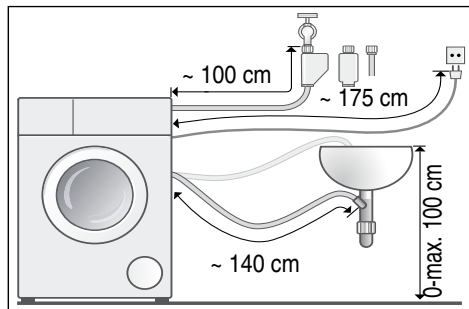

Tip: Ve specializované prodejně nebo u servisní služby lze obdržet:

- prodloužení pro hadici Aquastop, resp. přívodní hadici studené vody (cca 2,50 m); obj. č. WMZ2380.
- delší přívodní hadici (cca 2,20 m) pro model Standard

Přívod vody

Upozornění

- Přívodní hadice vody se nesmí zalamovat, přiskřípnout, upravovat nebo přerézávat (nebyla by zaručena pevnost).
- Šroubení utahujte pouze ručně. Pokud šroubení utáhnete nářadím (kleštěmi) příliš pevně, může dojít k poškození závitů.

Optimální tlak vody v potrubní síti: 100-1000 kPa (1-10 bar).

- Při otevřeném vodovodním kohoutku vyteče nejméně 8 l/min.
- Při vyšším tlaku vody namontujte redukční ventil.

Připojení

Přívodní hadici vody připojte vodovodní kohoutek ($\frac{3}{4}$ " = 26,4 mm) a ke spotřebiči (u modelů s AquaStop není nutné):

■ AquaStop

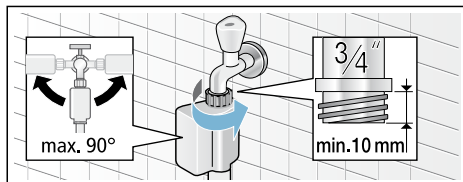

■ Standardní

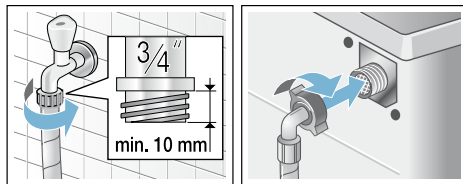

Otevřete opatrně vodovodní kohoutek a zkontrolujte přítomnost těsnost připojovacích míst.

Upozornění: Na šroubový spoj působí tlak vodovodního potrubí.

Odtok vody

Pozor!

Škody způsobené vodou

Když odtoková hadice vlivem vysokého tlaku při odčerpávání vyklouzne z umyvadla nebo z místa připojení, může vytékající voda způsobit škody. Zajistěte odtokovou hadici proti vyklouznutí.

Upozornění: Odtokovou hadici nezalamujte ani nevytahujte do délky.

Odtokovou hadici můžete vést následujícími způsoby:

■ **Odtok do umyvadla**



Varování

Nebezpečí opaření!

Při praní s vysokými teplotami může dojít při kontaktu s horkým pracím roztokem, např. při odčerpání horkého pracího roztoku do umyvadla, k opaření.

Nesahejte do horkého pracího roztoku.

Pozor!

Poškození spotřebiče / poškození textilií

Když se konec odtokové hadice ponoří do odčerpané vody, může se voda nasát zpět do spotřebiče a poškodit spotřebič nebo textilie.

Dbejte na to, aby:

- odtok v umyvadle nebyl uzavřený zátkou,
- konec odtokové hadice nebyl ponořený do odčerpané vody,
- voda dostatečně rychle odtékala.

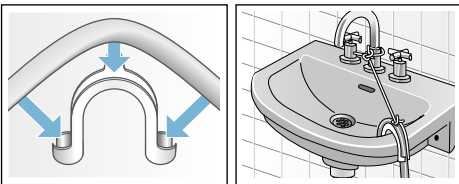

■ **Odtok do sifonu**

Místo připojení se musí zajistit hadicovou sponou, Ø 24–40 mm (specializovaná prodejna).

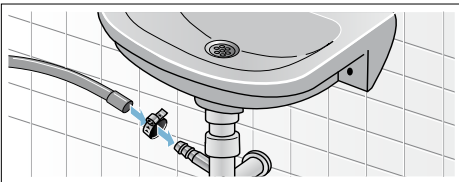

■ **Odtok do plastové trubky s pryžovým hrdlem nebo do odtokového kanálku**

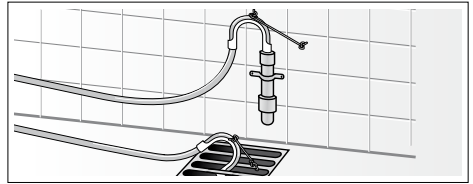

Vyrovnaní

Vyrovnejte spotřebič pomocí vodováhy.

Nesprávné vyrovnaní může mít za následek velkou hlučnost, vibrace a „pochodování“ pračky!

1. Pojistné matice povolte klíčem ve směru hodinových ručiček.
2. Vyrovnaní pračky zkontrolujte pomocí vodováhy, příp. upravte. Výšku lze nastavit otáčením nožiček spotřebiče. Všechny čtyři nožičky musí pevně stát na podlaze.
3. Pojistnou matici utáhněte proti plášti. Nožičku přitom pevně držte a neměňte její výšku. Pojistné matice všech čtyřech nožiček spotřebiče musí být pevně utážené proti plášti!



Připojení k elektrické síti

Varování **Ohrožení života!**

Při kontaktu se součástmi pod napětím hrozí nebezpečí úrazu elektrickým proudem.

- Nikdy se nedotýkejte síťové zástrčky mokřými rukama.
- Síťovou zástrčku vytahujte ze zásuvky pouze za kryt zástrčky, nikdy za kabel, protože by mohlo dojít k poškození.
- Síťovou zástrčku nikdy nevytahujte za provozu.

Dodržujte následující pokyny a zajistěte následující:

Upozornění



- Síťové napětí a údaj o napětí na pračce (štítek spotřebiče) musí souhlasit. Jmenovitý příkon a potřebná pojistka jsou uvedené na štítku spotřebiče.
- Pračka může být připojena pouze na střídavý proud přes zásuvku s ochranným kontaktem nainstalovanou podle předpisů.
- Síťová zástrčka a síťová zásuvka si musí odpovídat.
- Průřez kabelu musí být dostatečný.
- Uzemnění je provedené podle předpisů.
- Výměnu síťového kabelu (je-li nutná) smí provést pouze kvalifikovaný elektrikář. Náhradní síťový kabel lze obdržet u servisní služby.
- Nepoužívejte vícenásobné zásuvkové lišty/spojky a prodlužovací kabely.
- Při použití proudového chrániče se smí použít pouze typ označený symbolem . Pouze tento symbol zaručuje splnění předpisů platných v současné době.

- Síťová zástrčka musí být vždy volně přístupná. Pokud to není možné, z důvodu dodržení příslušných bezpečnostních předpisů musí být do trvalé instalace zabudován spínač (2 pólový spínač) v souladu s předpisy pro elektrickou instalaci.
- Síťový kabel se nesmí zalamovat, přiskřípnout, upravovat, přeříznout nebo dostat do kontaktu se zdroji tepla.

Před 1. praním

Pračka byla před opuštěním závodu důkladně přezkoušena. Abyste odstranili zbytky vody z kontrolního praní, nechte poprvé proběhnout prací cyklus **bez** prádla.

Upozornění

- Pračka **musí být odborně nainstalovaná a připojená**. Od → *Strana 11*
 - Poškozený spotřebič nikdy neuvádějte do provozu. Kontaktujte servisní službu.
1. Zkontrolujte pračku.
 2. Odstraňte ochranou fólii z ovládacího panelu.
 3. Zapojte síťovou zástrčku.
 4. Otevřete přívod vody.
 5. Zavřete dvířka (Nevkládejte prádlo!).
 6. V závislosti na modelu nastavte program  **Drum Clean (čištění bubnu) 90 °C** nebo  **Cottons (bavlna 90 °C)**.
 7. Otevřete násypek na prací prostředky.
 8. Nalijte cca 1 litry vody do komory II.
 9. Do komory II naplňte univerzální prací prostředek.
- Upozornění:** Abyste zabránili tvorbě pěny, použijte pouze polovinu množství prácího prostředku doporučeného výrobcem prácího prostředku. Nepoužívejte prací prostředek na vlnu nebo na jemné prádlo.

10. Zavřete násytku na prací prostředky.
11. Stiskněte tlačítko .
12. Po skončení programu spotřebič vypněte.

Pračka je nyní připravená k provozu.

Přeprava

např. při stěhování

Příprava:

1. Zavřete přívod vody.
2. Odtlačujte vodu v přívodní hadici.
Údržba – sítko v přívodu vody
→ *Strana 34*
3. Vypusťte zbývající prací roztok.
Údržba – ucpané čerpadlo
→ *Strana 33*
4. Odpojte pračku od elektrické sítě.
5. Odpojte hadice.

Namontování přepravních pojistek:

1. Sundejte a uschovejte krytky.
Použijte případně šroubovák.

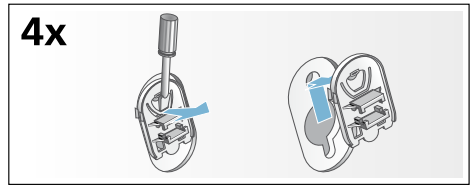

2. Nasadte všechna 4 pouzdra.
Síťový kabel zajistěte v držácích.
Nasadte a utáhněte šrouby.

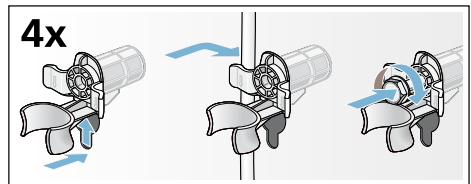

Před opětovným uvedením do provozu:

Upozornění

- **Bezpodmínečně** odstraňte přepravní pojistky!
- Aby se zabránilo tomu, že při příštím praní odteče nevyužitý prací prostředek do odtoku: Nalejte do komory **II** cca 1 litr vody s spusťte program odstředění/odčerpání (pokud se má jen odčerpat: nastavte ot./min (otáčky odstředění) na - 0 -).

Seznámení se spotřebičem

Pračka

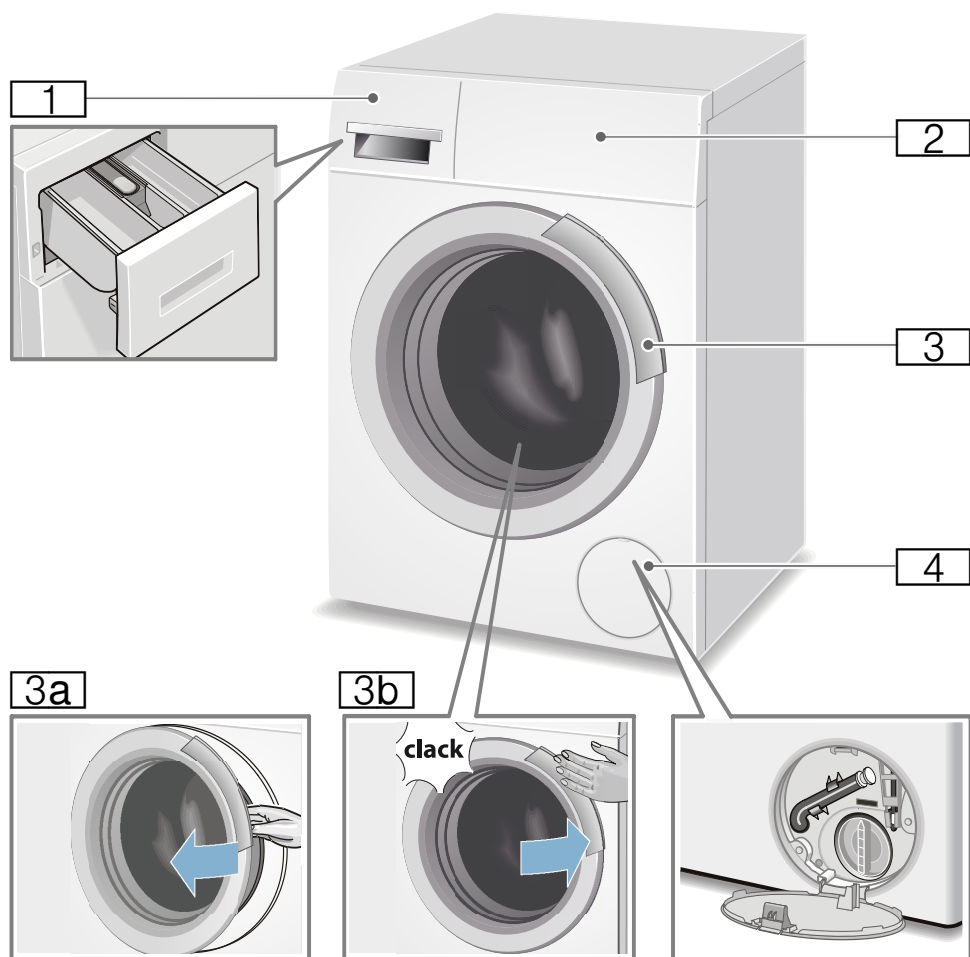

- 1** Zásuvka na prací prostředek
- 2** Ovládací panel/displej
- 3** Dvířka s madlem
- 3a** Otevření dvířek
- 3b** Zavření dvířek
- 4** Krytka pro údržbu

Ovládací panel

Obslužné pole v závislosti na modelu

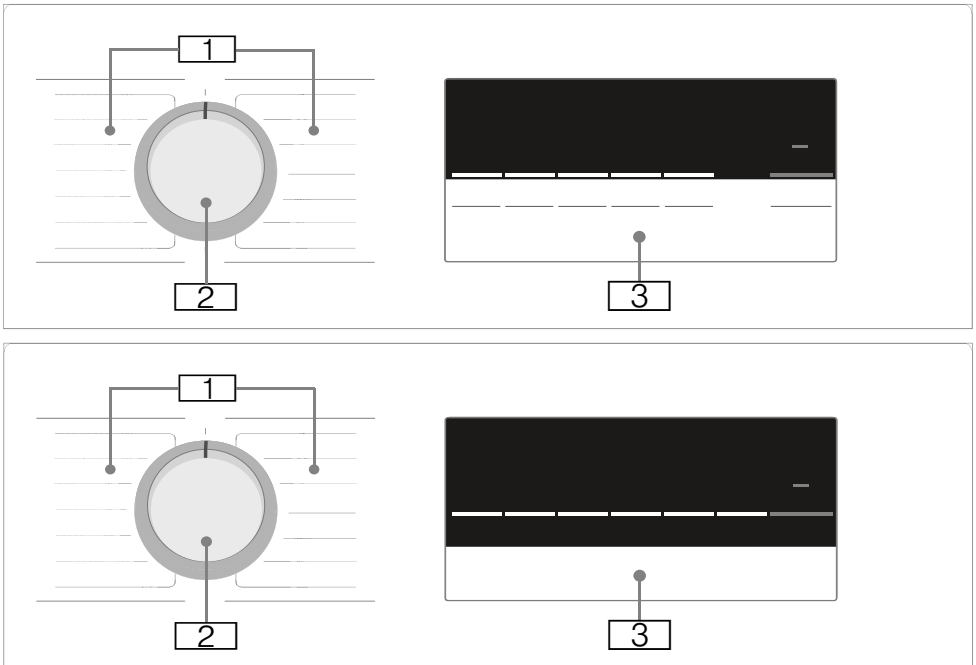

- 1 Programy
Přehled všech programů viz Příloha k návodu k použití a instalaci.
- 2 Volič programů:
- pro zvolení programu
 - pro zapnutí a vypnutí pračky prostřednictvím polohy Vyp.
- 3 Displej s tlačítky a ukazateli

Displej

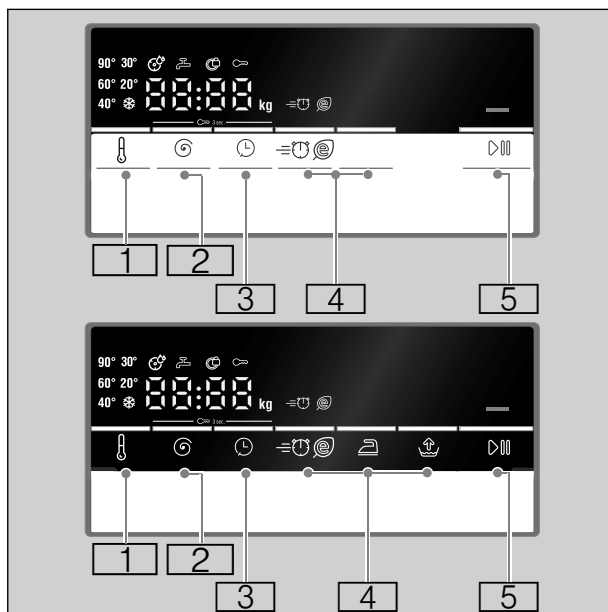

Tlačítko	Zobrazení displeje	Popis
1		Volitelné Teplota * - 90 °C Ve °C; * = studená
2		Volitelné Otáčky odstředění ----, 0 - 1200** Ⓞ V ot/min; 0 = žádné odstředění, pouze odčerpání; ---- = zastavení máchání
3		Hotovo za dobu z. B. 2:30 Trvání programu závisí na volbě programu v h:min (hodiny:minuty) 1 - 24 Ⓞ Konec programu (čas „Hotovo v“) po ...h (hodiny) Programmende nach ... Stunden
* v závislosti na modelu ** v závislosti na zvoleném programu, nastavení a modelu		

Tlačítko	Zobrazení displeje	Popis
4		Dodatečná nastavení programu: → <i>Strana 25</i>
	≡ Ⓞ	Speed/Eco
	Ⓢ	Voda+
	Ⓢ	Ochrana proti zmačk.*
5	▷	Tlačítko pro spuštění programu, přerušení programu, např. pro přidání prádla, a zrušení programu
* v závislosti na modelu ** v závislosti na zvoleném programu, nastavení a modelu		

Více informací na panelu displeje

Zobrazení displeje	Popis
6,5** kg	Doporučené naplnění Postup programu: End Konec programu ----⊙ Konec programu během zastavení máchání
⊙	Dvířka pračky → "Přidání prádla" na straně 28 → "❓ Co dělat v případě poruchy?" na straně 35
⚙️	Kohoutek → "❓ Co dělat v případě poruchy?" na straně 35
🔒	Dětská pojistka → Strana 28 → "❓ Co dělat v případě poruchy?" na straně 35
⊕	Kontrolka pro čištění bubnu programu* → "Upozornění na displeji" na straně 36 → "📄 Nastavení spotřebiče" na straně 31
E:--	Chybová hlášení → "❓ Co dělat v případě poruchy?" na straně 35
0 - 4	Nastavení signálu → "📄 Nastavení spotřebiče" na straně 31
* v závislosti na modelu ** v závislosti na zvoleném programu, nastavení a modelu	

Prádlo**Příprava prádla****Pozor!****Poškození spotřebiče / poškození textilií**

Předměty, které nejsou součástí prádla (např. mince kancelářské svorky, jehly, hřebíky), mohou poškodit prádlo nebo součásti pračky.

Proto při přípravě prádla dodržujte následující pokyny:

- Vyprázdněte kapsy.

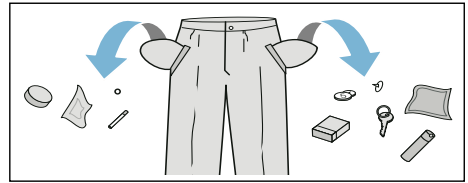

- Dávejte pozor na kovové předměty (kancelářské sponky atd.) a odstraňte je.
- Choulostivé prádlo (punčochy, podprsenky s ramínky atd.) perte v síťce/sáčku.
- Zavřete zipy, zapněte knoflíky na povlečení.
- Kartáčkem odstraňte písek z kapes a záhybů.
- Odstraňte záclonové žabky nebo je zavažte do síťky/sáčku.

Třídění prádla

Roztřídte prádlo podle pokynů pro ošetřování prádla a podle údajů výrobce na visáčkách podle:







- druhu tkaniny/vláken
- Barva

Upozornění: Prádlo může barvit nebo nebude úplně čisté. Bílé a barevné prádlo perte zvlášť. Nové barevné prádlo vyperte poprvé samostatně.
- Zašpinění

Perte dohromady prádlo se stejným stupněm zašpinění. Některé příklady stupně zašpinění viz kapitola → *Strana 23*

 - **mírné:** bez předpírky, příp. zvolte přídavné nastavení programu  Speed (rychlé praní).
 - **normální**
 - **silně:** vložte menší množství prádla, zvolte program Prewash (Předpírka).
 - **skvrny:** skvrny odstraňte/ ošetřete, dokud jsou ještě čerstvé. Nejprve je potřete mýdlovým roztokem, nedrhněte je. Poté prádlo vyperte pomocí příslušného programu. Úporné/ zaschlé skvrny se někdy odstraní až po několikerém praní.
- Symboly na etiketách pro ošetřování

Upozornění: Čísla u symbolů upozorňují na maximální použitelnou teplotu praní.

-  vhodný pro normální prací proces; např. program Cottons (Bavlna)
-  nutný šetrný prací proces; např. program Easy Care (Snadná údržba)
-  nutný obzvláště šetrný prací proces; např. program Delicates/Silk (Jemné/ hedvábí)
-  vhodné pro ruční praní; např. program  Woll (Vlna)
-  Neperte prádlo v pračce.

Škrobení

Upozornění: Prádlo by nemělo být ošetřené aviváží.

Škrobení je možné s tekutým škrobem zejména při programu máchání a bavlna. Škrob dávkujte podle údajů výrobce do komory  (příp. ji předem vyčistěte).

Barvení/odbarvování

Barvení lze provádět pouze v rozsahu běžném v domácnosti!. Sůl může poškodit ušlechtilou ocel! Dodržujte pokyny výrobce barvicího prostředku!

Neodbarvujte v pračce prádlo!

Prací prostředky

Volba správného pracího prostředku

Pro správnou volbu pracího prostředku, teploty a ošetřování prádla je rozhodující značka pro ošetřování. → také www.sartex.ch

Na www.cleanright.eu najdete velké množství dalších informací o pracích, ošetrovacích a čisticích prostředcích pro soukromé použití.

- **Univerzální prací prostředky s optickými zjasňovači**
hodí se pro bílé prádlo ze lnu nebo bavlny s možností vyvárky
program: bavlna / studená – max. 90 °C
- **Prací prostředky na barevné prádlo bez bělidla a optických zjasňovačů**
hodí se pro barevné prádlo ze lnu nebo bavlny
program: bavlna / studená – max. 60 °C
- **Prací prostředky na barevné/jemné prádlo bez optických zjasňovačů**
hodí se pro barevné prádlo ze snadno ošetrovatelných vláken, syntetických vláken
program: snadná údržba / studená – max. 60 °C
- **Prací prostředky na jemné prádlo**
hodí se pro choulstivé jemné textilie, hedvábí nebo viskózu
program: jemné/hedvábí / studená – max. 40 °C
- **Prací prostředky na vlnu**
hodí se pro vlnu
program: vlna / studená – max. 40 °C

Úspora energie a pracích prostředků

Při mírně a normálně zašpiněném prádle můžete šetřit energii (snížením teploty prání) a prací prostředky.

Úspora	Zašpinění/upozornění
 <p>Snížená teplota a množství pracího prostředku podle doporučeného dávkování</p>	<p>Mírné Nejsou patrné zašpinění a skvrny, z oděvů je cítit tělesný pach, např.:</p> <ul style="list-style-type: none"> ■ lehké letní/sportovní oděvy (nošené několik hodin) ■ trika, košile, halenky (nošené až 1 den) ■ povlečení a ručníky pro hosty (používané 1 den)
	<p>Normální Viditelné zašpinění / nebo viditelné skvrny, např.:</p> <ul style="list-style-type: none"> ■ trika, košile, halenky (propocené, několikrát nošené) ■ ručníky, povlečení (používané až 1 týden)
<p>Teplota podle visačky a množství pracího prostředku podle doporučeného dávkování / silné zašpinění</p>	<p>Silné Jasně viditelné zašpinění a/ nebo skvrny, např. utěrky, dětské prádlo, pracovní oděvy</p>

Upozornění: Při dávkování všech pracích/pomocných/ošetrovacích a čisticích prostředků bezpodmínečně dodržujte pokyny výrobce a upozornění.
→ *Strana 27*

P+ Přednastavené hodnoty programů

Po zvolení programu se na displeji zobrazí přednastavené hodnoty programu..

Přednastavené hodnoty můžete změnit..

Za tímto účelem stiskněte příslušné tlačítko tolikrát, dokud se na displeji nezobrazí požadovaná hodnota nastavení.

Upozornění: Při delším stisknutí tlačítka probíhají hodnoty nastavení až do konečné hodnoty automaticky. Pak ještě jednou stiskněte tlačítko a můžete znovu změnit hodnoty nastavení.

Přehled všech možných nastavení programu viz Příloha k návodu k použití a instalaci.

Teplota

(°C)

Tlačítko v závislosti na modelu

Před spuštěním programu a během něj můžete v závislosti na postupu programu změnit nastavenou teplotu.

Maximální nastavitelná teplota závisí na zvoleném programu.

Otáčky odstředění

(⊙)

Před spuštěním programu a během něj můžete v závislosti na postupu programu změnit rychlost odstředování (v ot/min; otáčky za minutu).

Nastavení 0: Bez závěrečného odstředování, jen se odčerpá voda. Prádlo zůstane mokré v pračce, např. pro prádlo, které se nemá ždímat.

Nastavení - - - -: stop po máchání = bez závěrečného odstředování, po

posledním máchání zůstane prádlo ležet ve vodě.

Stop po máchání můžete zvolit, abyste zabránili pomačkání, pokud po skončení programu prádlo ihned nevyjmete z pračky.

Pro pokračování/ukončení programu → *Strana 29*

Maximální nastavitelné otáčky závisí na zvoleném programu a modelu.

Hotovo za dobu

(⊙)

Před spuštěním programu můžete v krocích po jedné hodině (h = hodina) až maximálně 24 h předvolit konec programu (dobu skončení).

Za tímto účelem:

1. Zvolte program.
Zobrazí se doba trvání zvoleného programu, např. **2:30** (hodiny:minuty).
2. Stiskněte tlačítko ⊙ **Hotovo za dobu** tolikrát, dokud se nezobrazí požadovaný počet hodin.
3. Stiskněte tlačítko ▷∞.
Program se spustí.
Na displeji se zobrazí nastavený počet hodin, např. **8h** a odměřuje se, dokud prací program nezačne. Potom se zobrazí doba trvání programu.



Upozornění: Doba trvání programu se v průběhu programu automaticky přizpůsobuje.

Dobu trvání programu mohou ovlivnit určité faktory, např.:

- nastavení programu,
- dávkování pracího prostředku (popř. dodatečné máchání kvůli tvorbě pěny),
- množství naplnění/druh textilu (rozdílné nasátí vodou),
- nevyváženost (např. v důsledku ložního prádla) se vyrovnávají několikanásobným odstředováním,

- výkyvy síťového napětí,
- tlak vody (rychlost přítoku).

Po spuštění programu můžete nastavený počet hodin měnit takto:

1. Stiskněte tlačítko .
2. Tlačítkem  **Hotovo za dobu** změříte počet hodin.
3. Stiskněte tlačítko .

Po spuštění programu můžete v případě potřeby přidat nebo vyjmout prádlo. → *Strana 28*

P+ Doplňující nastavení programu



Přehled všech možných dodatečných nastavení viz Příloha k návodu k použití a instalaci.



Nastavení je rozdílné v závislosti na modelu.

Speed/Eco

(, Speed/Eco)

Tlačítko se dvěma možnostmi nastavení pro přizpůsobení zvoleného programu:

-  **Speed**
Pro praní po kratší dobu se srovnatelnou účinností praní, ale s vyšší spotřebou energie oproti zvolenému programu bez nastavení Speed Eco Perfect.
Upozornění: Nepřekračujte maximální naplnění.
-  **Eco**
Energeticky optimalizované praní díky snížení teploty při srovnatelném pracím účinku jako u zvoleného programu bez nastavení  Speed/Eco.

Za tímto účelem stiskněte tlačítko. Neprve Vám bude nabídnuto nastavení  **Speed**. Ještě jednou stiskněte tlačítko, je aktivní nastavení  **Eco**. Pokud je nastavení aktivováno, na displeji svítí odpovídající symbol.

Ještě jednou stiskněte tlačítko, pak není aktivní žádné nastavení.

Ochrana proti zmač.

()

Tlačítko v závislosti na modelu

Redukuje zmačkání pomocí speciálního průběhu odstředování s následovným načechráváním prádla a sníženými otáčkami odstředování.

Upozornění: Zvýšená zbytková vlhkost prádla.

Voda+

()

Tlačítko v závislosti na modelu

Vyšší stav vody a dodatečné máchání v případě citlivé pokožky a/nebo v oblastech s velmi měkkou vodou.

Předpírka

()

Tlačítko v závislosti na modelu

Pro silně zašpiněné prádlo.

Upozornění: Prací prostředek rozdělte do komory **I** a **II**.



Obsluha spotřebiče

Příprava pračky

Upozornění: Pračka **musí být odborně nainstalovaná a připojená.**

→ *Strana 11*

1. Zapojte síťovou zástrčku.
2. Otevřete přívod vody.
3. Otevřete vkladací dvířka.
4. Zkontrolujte, zda je buben úplně prázdný. Příp. ho vyprázdněte.

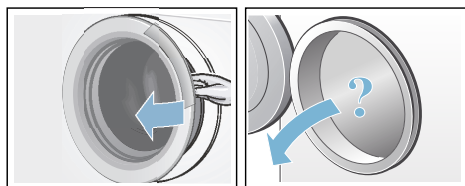

Volba programu / zapnutí spotřebiče

Upozornění: Pokud jste aktivovali dětskou pojistku, musíte ji nejprve deaktivovat, teprve potom můžete nastavit program.

Voličem programů zvolte požadovaný program. Lze jím otáčet v obou směrech.

Spotřebič je zapnutý.

Na displeji se zobrazí **přednastavené hodnoty** zvoleného programu:

- Teplota*,
- doba trvání programu střídavě s maximálním naplněním a
- upozornění o spotřebě energie*.

Změna nastavení programu

Můžete použít přednastavené hodnoty pro toto praní, nebo je změnit.

* v závislosti na modelu

Za tímto účelem stiskněte příslušné tlačítko tolikrát, dokud se nezobrazí požadované nastavení.

Nastavení jsou aktivní bez potvrzení.

Po vypnutí pračky nezůstanou zachovaná.

Přednastavené hodnoty programů
→ *Strana 24*

Volba doplňujících nastavení programu

Zvolením přídatných nastavení můžete prací proces ještě lépe přizpůsobit svému prádlu.

Nastavení lze přidat, resp. zrušit v závislosti na postupu programu.

Když je nastavení aktivní, svítí kontrolky tlačítek.

Po vypnutí pračky nezůstanou nastavení zachována.

Přídavná nastavení programu
→ *Strana 25*

Vložení prádla do bubnu



Varování

Nebezpečí ohrožení života!

Kusy prádla předem ošetřené čistícími prostředky obsahujícími rozpouštědla, např. odstraňovačem skvrn/pracím benzínem, mohou po vložení způsobit výbuch.

Prádlo předem důkladně vymáchejte ručně.

Upozornění

- Smíchejte velké a malé kusy prádla. Různě velké kusy prádla se při odstředování lépe rozdělí. Jednotlivé kusy prádla mohou vést k nevyváženosti.
- Dodržujte uvedené max. naplnění. Přeplnění zhoršuje výsledek praní a podporuje pomačkání prádla.

1. Roztřídněné kusy prádla protřepejte a vložte do bubnu.
2. Dbejte na to, abyste mezi dvířka a pryžovou manžetu nepřiskřípli prádlo, a dvířka zavřete.

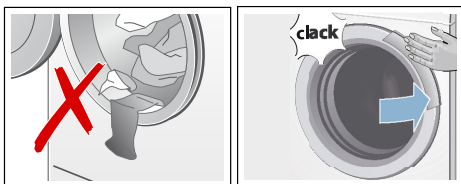

Dávkování a plnění pracích a ošetřovacích prostředků

Pozor!

Poškození spotřebiče

Čisticí prostředky a prostředky pro ošetření prádla před praním (např. prostředky na skvrny, spreje před praním) mohou poškodit povrch pračky, pokud se na něj dostanou.

Dbejte na to, aby se tyto prostředky nedostaly na povrch pračky. Případné zbytky spreje a jiné zbytky/kapky okamžitě otřete vlhkým hadrem.

Dávkování

Prací a ošetřovací prostředky dávkujte podle:

- tvrdosti vody; informace získáte u vodáren,
- pokynů výrobce uvedených na obalu,
- množství prádla,
- zašpinění

Plnění

1. Vytáhněte násypku na prací prostředky.

⚠ Varování

Podráždění očí/pokožky!

Při otvírání násypky na prací prostředky za provozu může prací/ošetřovací prostředek vystříknout. Násypku otevírejte opatrně. Při kontaktu s pracím/ošetřovacím prostředkem důkladně vypláchněte oči, resp. omyjte pokožku. Při požření vyhledejte lékařskou pomoc.

2. Naplňte prací prostředek a/nebo ošetřovací prostředek.

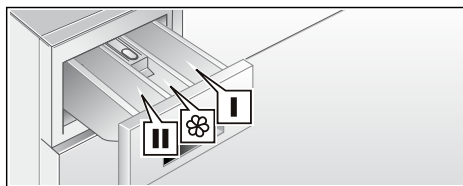



- | | |
|-----------|--|
| Komora I | Prací prostředek pro předpírku |
| Komora ☼ | Aviváž, škrob; nepřekračujte max |
| Komora II | Prací prostředek pro hlavní praní, změkčovač, bělicí prostředek, sůl na skvrny |

Upozornění

- Při dávkování všech pracích/pomocných/ošetřovacích a čisticích prostředků bezpodmínečně dodržujte pokyny výrobce.
- Viskózní aviváže a apreturní přípravky zředte trochou vody. Zabraňuje ucpání.
- Naplňte tekutý prací prostředek do příslušné dávkovací nádoby a položte do bubnu.

Spuštění programu

Stiskněte tlačítko . Kontrolka svítí a program se spustí.

Upozornění: Pro spuštění programu je nutné tlačítko start  podržet stisknuté trochu déle. Tím je zabráněno neúmyslnému spuštění programu krátkým dotykem.



Na displeji se během programu zobrazují doba skončení, resp. po spuštění pracího programu jeho doba trvání a symboly postupu programu. Displej → *Strana 20*

Pokud chcete program zabezpečit proti neúmyslné změně nastavení, aktivujte následujícím způsobem dětskou pojistku.

Dětská pojistka

(∞ 3 sec.)

Pračku můžete zajistit proti neúmyslné změně nastavených funkcí. Za tímto účelem aktivujte po spuštění programu dětskou pojistku.

Pro **aktivaci/deaktivaci** držte cca 3 sekundy současně stisknutá tlačítka  **Otáčky odstředění** a  **Hotovo za dobu**. Na displeji se zobrazí symbol ∞.



- ∞ svítí: Dětská pojistka je aktivní.
- ∞ bliká: Dětská pojistka je aktivní a volič programu byl přestaven. Pro deaktivaci dětské pojistky nastavte volič programů zpět na výchozí program. Symbol znovu svítí.

Upozornění: Aby se zabránilo přerušení programu, volič programů přitom nepřetáčejte přes polohu vyp.

Upozornění: Dětská pojistka zůstane nadále aktivní i po skončení programu a vypnutí spotřebiče. Musíte ji vždy deaktivovat, když chcete spustit nový program.

Namáčení

Po zvolení požadovaného programu můžete namáčet prádlo:

1. Do komory **II** dejte namáčecí nebo prací prostředek podle údajů výrobce.
2. Stiskněte tlačítko . Program se spustí.
3. Po cca 10 minutách zastavte program stisknutím tlačítka .
4. Po požadované době namáčení opět stiskněte tlačítko , pokud má program pokračovat, nebo program změňte.

Upozornění

- Vložte prádlo stejné barvy.
- Není nutné přidávat žádný další prací prostředek, protože se k praní použije namáčecí roztok.



Přidání prádla

Po spuštění programu můžete v případě potřeby přidat nebo vyjmout prádlo.

Za tímto účelem stiskněte tlačítko .

Kontrolka tlačítka  bliká a pračka kontroluje, zda lze přidat prádlo.

Když na displeji:

- zhasnul symbol , lze přidat prádlo.
- svítí symbol , nelze přidat prádlo.

Pro pokračování programu stiskněte tlačítko . Program bude automaticky pokračovat.

Upozornění

- Při přidávání nenechávejte dvířka otevřená delší dobu – mohla by vytéct voda z prádla.
- Při velkém množství vody, vysoké teplotě nebo otáčejícím se bubnu zůstanou dvířka z bezpečnostních důvodů zablokovaná a přidání prádla není možné.
- Indikace naplnění není při přidání aktivní.

Změna programu

1. Stiskněte tlačítko ▷|||.
2. Zvolte jiný program.
3. Stiskněte tlačítko ▷|||. Nový program začne od začátku.

Přerušení programu

U programů s vysokou teplotou:

1. Stiskněte tlačítko ▷|||.
2. Nechte prádlo vychladnout: Zvolte:  **Rinse (máchání)**.
3. Stiskněte tlačítko ▷|||.

U programů s nízkou teplotou:

1. Stiskněte tlačítko ▷|||.
2. Zvolte odstředění/odčerpání (pokud se má jen odčerpát: nastavte ot./min (otáčky odstředění) na - 0 -).
3. Stiskněte tlačítko ▷|||.

Konec programu při stop po máchání

Na displeji se zobrazí ---- Ⓞ a začne blikat kontrolka tlačítka ▷|||.

Pokračujte v programu: Stiskněte tlačítko ▷||| nebo zvolte otáčky odstředění.

Ukončete program: Nastavte volič programů na odstředění/odčerpání (pokud se má jen odčerpávat: nastavte ot./min (otáčky odstředění) na - 0 -) a poté stiskněte tlačítko ▷|||.

Konec programu

Na displeji se zobrazí **End** (konec) a zhasne kontrolka tlačítka ▷|||.

Vyjmutí prádla / vypnutí spotřebiče

1. Otevřete dvířka a vyjměte prádlo.
2. Volič programů nastavte na **Off** (vypnuto). Spotřebič je vypnutý.
3. Zavřete přívod vody.
Upozornění: U modelů s AquaStop není nutné.

Upozornění

- Nezapomeňte v bubnu žádné prádlo. Při dalším praní by se mohlo prádlo srazit nebo by mohlo něco obarvit.
- Odstraňte z bubnu a gumové manžety případné předměty – nebezpečí koroze.
- Pryžovou manžetu dosucha otřete.

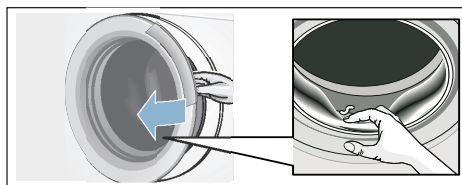

- Dvířka a násypku nechte otevřené, aby mohla vyschnout zbytková voda.
- Počkejte vždy až na konec programu, protože jinak může být spotřebič ještě zablokovaný. Potom spotřebič zapněte a počkejte na odblokování.
- Po skončení programu se pračka přepne do režimu úspory energie. Ukazatele zhasnou. Pro opuštění režimu úspory energie stiskněte libovolné tlačítko.

Senzory

Množstevní automatika

Podle druhu prádla a náplně přizpůsobí množstevní automatika spotřebu vody optimálně pro každý program.

Systém kontroly rovnoměrného rozložení prádla

Automatický systém kontroly rovnoměrného rozložení prádla detekuje nevyváženost a opakovaným náběhem odstředování zajišťuje rovnoměrné rozložení prádla.

V případě velmi nerovnoměrného rozložení prádla se z bezpečnostních důvodů sníží rychlost odstředování nebo se odstředování neprovede.

Upozornění: Dejte do bubnu malé a velké kusy prádla. → *Strana 37*

VoltCheck

Automatický systém kontroly napětí detekuje nepřipustná podkročení napětí. Program se zastaví.

Upozornění: Pokaždé, když dojde k podpětí sítě, bliká v indikačním poli dvojtečka.



Když je napájecí napětí opět stabilní, program běží dále. Dvojtečka v indikačním poli již neblíká. Pokud přerušení způsobí prodloužení doby programu, bliká v ukazateli bod.



Systém kontroly napětí bude aktivován, když se program spustí.

Upozornění: Při výpadku napětí v síti bude prací proces přerušen. Po obnovení napájení pokračuje program dále.

Nastavení spotřebiče

Můžete změnit tato nastavení:

- Hlasitost informačních signálů (např. na konci programu) a/nebo
- Hlasitost signálů tlačítek a/nebo
- Zapnutí nebo vypnutí signalizace čištní bubny*.

Pro změnu těchto nastavení musíte aktivovat režim nastavení.

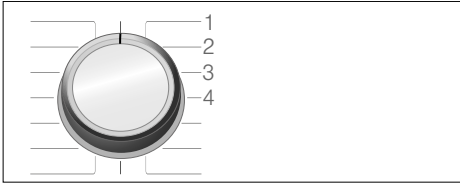



1/2/3/4... polohy voliče programu

Aktivace režimu nastavení

1. Otočte volič programu do polohy 1. Pračka se zapne.
2. Stiskněte tlačítko  a současně otočte volič programu ve směru hodinových ručiček do polohy 2. Uvolněte tlačítko.

Režim nastavení se aktivuje a na panelu displeje se objeví přednastavená hlasitost pro informační signály (např. na konci programu).

Změna hlasitosti

- Pro změnu hlasitosti **informačních signálů** použijte tlačítko  **Hotovo za dobu**, zatímco volič programu zůstává v poloze 2.
- Pro změnu hlasitosti **signálů tlačítek** otočte volič programu do polohy 3. Pro změnu hlasitosti opět použijte tlačítko  **Hotovo za dobu**.



0 = vyp, 1 = tiché,
2 = střední, 3 = hlasité,
4 = velmi hlasité

Zapnutí nebo vypnutí signalizace čištní bubny**

Pro zapnutí/vypnutí signalizace čištní bubny otočte volič programu do polohy 4. Pro zapnutí nebo vypnutí signalizace použijte tlačítko  **Hotovo za dobu**.



Při aktivaci nastavení se ozve zvukový signál.

Opuštění režimu nastavení

Nyní můžete proces ukončit a nastavit volič programu do polohy vyp. Nastavení je uloženo.

* v závislosti na modelu

** v závislosti na modelu



Čištění a údržba

Varování

Nebezpečí ohrožení života!

Při kontaktu se součástmi pod napětím hrozí nebezpečí úrazu elektrickým proudem.

Vypněte spotřebič a vytáhněte síťovou zástrčku ze zásuvky.

Varování

Nebezpečí otravy!

Při používání čisticích prostředků obsahujících rozpouštědla, např. čisticího benzínu, mohou vznikat jedovaté páry.

Nepoužívejte čisticí prostředky obsahující rozpouštědla.

Pozor!

Poškození spotřebiče

Čisticí prostředky obsahující rozpouštědla, např. čisticí benzín, mohou poškodit povrchy a součásti spotřebiče.

Nepoužívejte čisticí prostředky obsahující rozpouštědla.

Takto zabráníte tvorbě biofilmu a nepříjemnému zápachu:

Upozornění

- Zajistěte důkladné větrání místnosti, ve které je pračka nainstalovaná.
- Nechte dvířka a násypku na prací prostředky mírně pootevřené, když pračku nepoužíváte.
- Občas perte pomocí programu na  **Cottons (bavlna) 60 °C** při použití univerzálního pracího prášku.



Plášť pračky / ovládací panel

- Plášť a ovládací panel otřete měkkým vlhkým hadrem.
- Zbytky pracích prostředků ihned odstraňte.
- Čištění proudem vody je zakázáno.

Prací buben

Používejte čisticí prostředky bez chlóru, nepoužívejte ocelovou drátěnku.

Při zápachu v pračce, resp. pro čištění bubnu nechte v závislosti na modelu proběhnout bez prádla program

 **Drum Clean (čištění bubnu) 90 °C** nebo  **Cottons (bavlna) 90 °C**.

Použijte univerzální prací prášek.

Odstraňování vodního kamene

Při správném dávkování pracího prostředku není odstraňování vodního kamene nutné. V případě potřeby ho provádějte podle údajů výrobce prostředku na odstraňování vodního kamene. Vhodné prostředky na odstraňování vodního kamene můžete zakoupit na našich internetových stránkách nebo u servisní služby.

Náсыпка na prací prostředky a plášť

Pokud jsou zde zbytky pracího prostředku nebo aviváže:

1. Vytáhněte náсыпку na prací prostředky. Vložku zatlačte dolů a náсыпку vyjměte.
2. Vyjměte vložku: Prstem ji vytačte zdola nahoru.

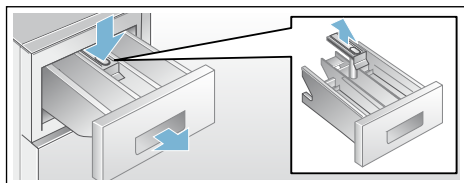

3. Vyplachovací misku a vložku vyčistěte vodou a kartáčkem a vysušte je. Vyčistěte také vnitřek pláště.
4. Nasaďte vložku a nechte ji zaskočit (váleček nasaďte na vodící čep).
5. Zasuňte zásuvku na prací prostředky.

Upozornění: Náсыпку nechte otevřenou, aby mohla vyschnout zbytková voda.

Ucpané čerpadlo

⚠ Varování **Nebezpečí opaření!**

Prací roztok je při praní s vysokými teplotami horký. Při kontaktu s horkým pracím roztokem může dojít k opaření. Nechte prací roztok vychladnout.

1. Zavřete přívod vody, aby nepřitékala další voda a nemusela se vypustit čerpadlem.
2. Vypněte spotřebič. Síťovou zástrčku vytáhněte ze zásuvky.

3. Otevřete a sejměte krytku pro údržbu.

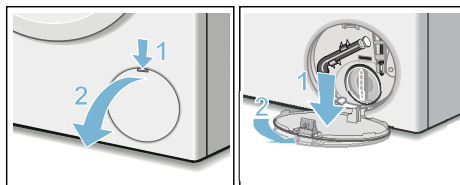

4. Vyndejte z držáku vypouštěcí hadici. Vytáhněte zátku, nechte prací roztok vytéct do vhodné nádoby. Nasaďte zátku a vypouštěcí hadici nasaďte do držáku.

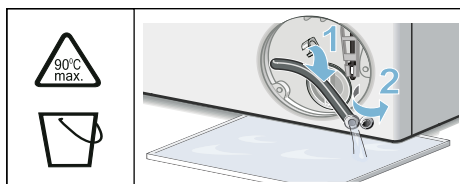

5. Opatrně odšroubujte krytku čerpadla, může vytékat zbytková voda. Vyčistěte vnitřní prostor, závit krytky čerpadla a těleso čerpadla. Oběžné kolo čerpadla musí mít možnost se otáčet. Krytku čerpadla nasaďte zpět a zašroubujte. Držadlo musí být svisle.

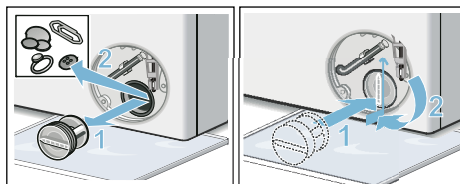

6. Nasaďte krytku pro údržbu, nechte ji zaskočit a zavřete ji.

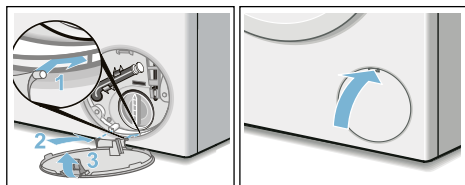

Upozornění: Abyste zabránili tomu, že při příštím praní odečte nevyužitý prací prostředek: Nalijte do komory II 1 litr vody a spusťte program odstředění/odčerpání (pokud se má jen odčerpát: nastavte ot./min (otáčky odstředění) na - 0 -).

Ucpaná odtoková hadice na sifonu

1. Vypněte spotřebič. Síťovou zástrčku vytáhněte ze zásuvky.
2. Povolte hadicovou objímku. Opatrně vytáhněte odtokovou hadici (zbytková voda).
3. Vyčistěte odtokovou hadici a hrdlo sifonu.

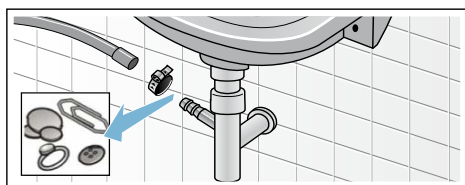

4. Nasaďte opět odtokovou hadici a místo připojení zajistěte hadicovou sponou.

Ucpané sítko v přívodu vody

K tomuto účelu nejdříve odtlakujte vodu v přívodní hadici:

1. Zavřete přívod vody.
2. Zvolte libovolný program (kromě máchání/odstředování/odčerpání).
3. Stiskněte tlačítko . Nechejte program cca 40 sekund běžet.
4. Volič programů nastavte na **Off** (vypnuto). Vytáhněte síťovou zástrčku ze zásuvky.
5. Vyčistěte sítko u přívodu vody: Odpojte hadici od přívodu vody. Vyčistěte sítko malým kartáčkem.

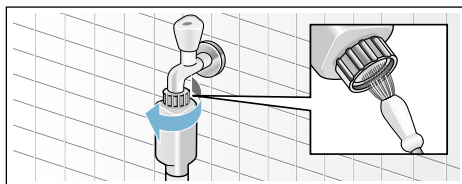

6. U modelů Standard a Aqua-Secure vyčistěte sítko na zadní straně spotřebiče: Odmontujte hadici na zadní straně spotřebiče, Vyndejte sítko kleštěmi a vyčistěte je.

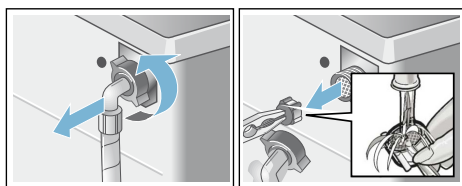

7. Připojte hadici a zkontrolujte těsnost.

Co dělat v případě poruchy?

Nouzové odblokování

např. při výpadku proudu

Po obnovení napájení pokračuje program dále.

Pokud byste chtěli přesto prádlo vyjmout, lze dvířka otevřít následujícím způsobem:

Varování

Nebezpečí opaření!

Při praní s vysokými teplotami může dojít při kontaktu s horkým pracím roztokem a prádlem k opaření. Případně prádlo nechte napřed vychladnout.

Varování

Nebezpečí poranění!

Při sáhnutí do točícího se bubnu si můžete poranit ruce. Nesahejte do točícího se bubnu. Počkejte, až se buben přestane točit.

Pozor!

Škody způsobené vodou







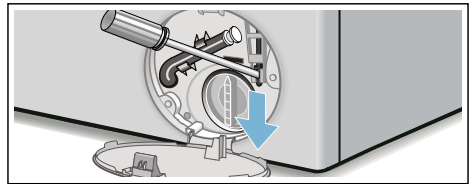

Vytékající voda může vést ke škodám způsobeným vodou.

Neotevírejte dvířka, pokud je za sklem vidět voda.







1. Vypněte spotřebič. Síťovou zástrčku vytáhněte ze zásuvky.
2. Vypusťte prací roztok.
3. Pomocí náradí vytáhněte nouzové odblokování dolů a uvolněte ho. Pak lze dvířka otevřít.









Upozornění na displeji

Displej	Příčina/řešení
 svítí	<ul style="list-style-type: none"> ■ Teplota je příliš vysoká. Počkejte, až teplota klesne. ■ Hladina vody je příliš vysoká. Nelze přidat prádlo. V případě nutnosti zavřete hned dvířka. Pro pokračování programu stiskněte tlačítko .
 bliká	<ul style="list-style-type: none"> ■ Prádlo může být zachycené. Otevřete a znovu zavřete dvířka a stiskněte tlačítko . ■ V případě potřeby dvířka zavřete nebo odstraňte některé prádlo a znovu zavřete dvířka. ■ V případě potřeby spotřebič vypněte a znovu zapněte, nastavte program a proveďte individuální nastavení; spusťte program.
 svítí	<ul style="list-style-type: none"> ■ Otevřete úplně přívod studené vody, ■ Zalomená nebo přiskřípnutá přívodní hadice, ■ příliš nízký tlak vody. Vyčistěte sítko. → <i>Strana 34</i>
E:18	<ul style="list-style-type: none"> ■ Ucpané čerpadlo pracího roztoku. Vyčistěte čerpadlo pracího roztoku. → <i>Strana 33</i> ■ Ucpaná odtoková hadice/odtoková trubka. Vyčistěte odtokovou hadici u sifonu. → <i>Strana 34</i>
E:23	Ve spodní desce je voda, spotřebič je netěsný. Zavřete vodovodní kohoutek. Informujte poprodejní servis! → <i>Strana 39</i>
E:32	<p>bliká střídavě s End na konci programu.</p> <p>Nejde o závadu – systém ke zjišťování nevyváženého zatížení zastavil odstředovací cyklus, protože prádlo je nerovnoměrně rozložené.</p> <p>Rozložte v bubnu pračky malé a velké části prádla. V případě potřeby prádlo znovu odstředte.</p>
	Dětská pojistka je aktivovaná – deaktivujte ji.
Kontrolka  pro program  Drum Clean (čištění bubnu) bliká	<p>Spusťte program  Drum Clean (čištění bubnu)* nebo program 60 °C pro vyčištění a údržbu bubnu a vnější nádoby.</p> <p>Upozornění</p> <ul style="list-style-type: none"> ■ Spusťte program bez prádla. ■ Použijte prací prášek nebo přípravek s obsahem bělidla. Abyste zabránili pění, použijte pouze poloviční dávku pracího prostředku doporučenou výrobcem. Nepoužívejte prací prostředky určené pro vlnu nebo jemné prádlo. ■ Zapínání/vypínání informačního signálu → <i>Strana 31</i>
: bliká doba skončení	Příliš nízké síťové napětí
. bliká doba skončení	Podpětí při pracím programu. Program se prodlouží.
jiné ukazatele	Spotřebič vypněte, počkejte 5 sekund a znovu zapněte. EPokud se hlášení zobrazí znovu, zavolejte servisní službu!. → <i>Strana 39</i>

Co dělat v případě poruchy?

Poruchy	Příčina/odstranění
Vytéká voda.	<ul style="list-style-type: none"> ■ Řádně upevněte nebo vyměňte odtokovou hadici. ■ Dotáhněte závit přívodní hadice.
Nenatéká voda. Nebyl spláchnutý prací prostředek.	<ul style="list-style-type: none"> ■ Stiskli jste tlačítko ? ■ Je otevřený přívod vody? ■ Není příp. ucpané sítko? Vyčistěte sítko. → <i>Strana 34</i> ■ Není zalomená nebo přiskřípnutá přívodní hadice?
Dvířka nelze otevřít.	<ul style="list-style-type: none"> ■ Je aktivní bezpečnostní funkce. Přerušení programu? → <i>Strana 29</i> ■ Není aktivovaná dětská pojistka ? Deaktivujte ji. → <i>Strana 28</i> ■ ---- (Stop po máchání = bez závěrečného odstředování)? → <i>Strana 29</i> ■ Dvířka lze otevřít pouze pomocí nouzového odblokování? → <i>Strana 35</i>
Program se nespustí.	<ul style="list-style-type: none"> ■ Stiskli jste tlačítko ? → <i>Strana 28</i> ■ Je  Hotovo za dobu vybráno? ■ Jsou zavřena dvířka? ■ Není aktivovaná dětská pojistka ? Deaktivujte ji. → <i>Strana 28</i>
Krátké trhavé pohyby / pootočení bubnu po spuštění programu.	Nejedná se o závadu – po spuštění programu se mohou na základě interního testu motoru objevit krátké trhavé pohyby bubnu.
Prací roztok se neodčerpává.	<ul style="list-style-type: none"> ■ ---- (Stop po máchání = bez závěrečného odstředování)? → <i>Strana 29</i> ■ Vyčistěte čerpadlo pracího roztoku. → <i>Strana 33</i> ■ Vyčistěte odtokovou trubku a/nebo odtokovou hadici.
V bubnu není vidět voda.	Nejedná se o závadu – voda je mimo viditelnou oblast.
Výsledek odstředování není uspokojivý. Prádlo je mokré / příliš vlhké.	<ul style="list-style-type: none"> ■ Nejedná se o závadu – kontrolní systém nevyváženosti přerušil odstředování kvůli nerovnoměrnému rozložení prádla. Rozmístěte v bubnu malé a velké kusy prádla. ■ Ne zvolili jste  Ochrana proti zmač. (v závislosti na modelu)? ■ Ne zvolili jste příliš nízké otáčky?
Opakovaný náběh odstředování.	Nejedná se o závadu – systém kontroly rovnoměrného rozložení prádla se snaží vyrovnat nerovnoměrné rozložení prádla.
Program trvá déle než obvykle.	<ul style="list-style-type: none"> ■ Nejedná se o závadu – systém kontroly rovnoměrného rozložení prádla se snaží vyrovnat nerovnoměrné rozložení prádla opakovaným rozmístěním prádla. ■ Nejedná se o závadu – je aktivní systém kontroly pěny – přidají se cykly máchání navíc.
Doba trvání programu se během pracího cyklu mění.	Nejedná se o závadu – průběh programu je optimalizován pro příslušný prací proces. Tak může dojít ke změně doby trvání, která je zobrazená na displeji.
Zbytková voda v komoře  pro ošetrovací prostředky.	<ul style="list-style-type: none"> ■ Nejedná se o závadu – nedojde ke snížení účinnosti ošetrovacího prostředku. ■ Příp. vyčistěte vložku.

Poruchy	Příčina/odstranění
Zápach v pračce.	<p>Nechte proběhnout program  Drum clean (čištění bubnu) nebo  Cottons (bavlna) 90 °C bez prádla.</p> <p>Použijte univerzální prací prášek nebo prací prášek s bělidly.</p> <p>Upozornění: Abyste zabránili tvorbě pěny, použijte pouze polovinu množství pracího prostředku doporučeného výrobcem pracího prostředku. Nepoužívejte prací prostředek na vlnu nebo pro jemné prádlo.</p>
Velká hlučnost, vibrace a „pochodování“ pračky při odstředování.	<ul style="list-style-type: none"> ■ Je spotřebič vyrovnaný do vodorovné polohy? Vyrovnajte spotřebič. → <i>Strana 15</i> ■ Jsou nožičky spotřebiče zajištěné? Zajistěte nožičky spotřebiče. → <i>Strana 15</i> ■ Jsou odstraněné přepravní pojistky? Odstraňte přepravní pojistky. → <i>Strana 13</i>
Displej/kontrolky během provozu nefungují.	<ul style="list-style-type: none"> ■ Výpadek elektrického proudu? ■ Nezareagovaly pojistky? Zapněte/vyměňte pojistky. ■ Pokud se porucha vyskytne znovu, zavolejte servisní službu.
Zbytky pracího prostředku na prádle.	<ul style="list-style-type: none"> ■ Bezfosfátové prací prostředky ojedinele obsahují částice nerozpustné ve vodě. ■ Zvolte  Rinse (máchní) nebo prádlo po vyprání vykartáčujte.
Při přerušení se na displeji zobrazí - P -  .	<ul style="list-style-type: none"> ■ Příliš vysoká hladina vody. Nelze přidávat prádlo. Příp. ihned zavřete dvířka. ■ Pro pokračování programu stiskněte tlačítko .
Při přerušení se na displeji zobrazí - P - a  .	Dvířka jsou odblokovaná. Můžete přidat prádlo.
Nemůžete-li poruchu odstranit sami (po vypnutí/zapnutí) nebo je-li nutná oprava:	<ul style="list-style-type: none"> ■ Vypněte spotřebič a vytáhněte síťovou zástrčku ze zásuvky. ■ Zavřete přívod vody a zavolejte servisní službu.



Servisní služba

Nemůžete-li poruchu odstranit sami, obraťte se prosím na naši servisní službu. → Obálka

Vždy najdeme vhodné řešení, abychom přešli zbytečným návštěvám techniků.

Servisní službě udejte číselné označení výrobku (E-Nr.) a výrobní číslo (FD) spotřebiče.

E-Nr. _____ FD _____

E-Nr. Číselné označení výrobku
FD Výrobní číslo

Tyto údaje najdete *v závislosti na modelu:

na vnitřní straně dvířek* / otevřené krytce pro údržbu* a na zadní straně spotřebiče.

Důvěřujte kompetentnosti výrobce.

Obraťte se na nás. Tím si zajistíte, že oprava bude provedena vyškolenými servisními techniky a s originálními náhradními díly.



Technické údaje

Rozměry:

84,8 x 60 x 44,5 cm
(výška x šířka x hloubka)

Hmotnost:

65 kg

Síťová přípojka:

Jmenovité napětí 220–240 V, 50 Hz

Jmenovitý proud 10 A

Jmenovitý výkon 2300 W

Vodní tlak:

100-1000 kPa (1-10 bar)

Příkon ve vypnutém stavu:

0,12 W

Příkon v pohotovostním režimu (nevypnutém stavu):

0,48 W

Záruka Aqua-Stop

pouze pro spotřebiče s Aqua-Stop



Navíc k nárokům na záruku vůči prodávajícímu vyplývajícím z kupní smlouvy a navíc k naší záruce na spotřebič poskytneme náhradu za následujících podmínek:

- 1.** Pokud chybou našeho systému Aqua-Stop dojde ke škodám způsobeným vodou, nahradíme škody soukromým uživatelům.
- 2.** Tato záruka platí po dobu životnosti spotřebiče.
- 3.** Předpokladem nároku na záruku je odborné nainstalování a připojení spotřebiče s Aqua-Stop podle našeho návodu; zahrnuje také odborně provedené prodloužení Aqua-Stop (originální příslušenství). Naše záruka se nevztahuje na vadné přívody nebo armatury až k přípojce Aqua-Stop u přívodu vody.
- 4.** Spotřebiče se systémem Aqua-Stop není v zásadě nutné mít během provozu pod dohledem, resp. je poté zajišťovat uzavřením přívodu vody. Pouze v případě delší nepřítomnosti v bytě, např. před několikátýdenní dovolenou, přívod vody uzavřete.

Přehled programů

Program/druh prádla/pokyny	Nastavení
Název programu Krátký popis programu, příp. pro které textilie je vhodný.	max. naplnění; volitelné Temperature (Teplota) (* = studená) volitelná rychlost odstředování ^{**} ; ---- = stop máchání volitelná přídavná nastavení programu
 Cottons (bavlna) : odolné textilie, textilie z bavlny nebo lnu na vyvárku	max. 6,5 kg/4 kg*; * - 90 °C ----, 400 - 1200** ot./min 
 Cottons Eco (bavlna eco) : Odolné textilie, textilie z bavlny nebo lnu s možností vyvárky. Energeticky optimalizované praní snížením teploty při dosažení srovnatelného výsledku praní pro program Cottons (bavlna)	max. 6,5 kg; * - 90 °C ----, 400 - 1200** ot./min 
 Easy-Care (snadno udržovatelné) : textilie ze syntetických nebo směsových tkanin	max. 3 kg; * - 60 °C ----, 0 - 1200** ot./min 
 Wool (vlna) : textilie z vlny nebo s podílem vlny, které lze prát ručně nebo v pračce; mimořádně šetrný prací program pro zabránění sražení prádla; delší přestávky během programu (textilie leží v pracím roztoku)	max. 2 kg; * - 40 °C ----, 0 - 800 ot./min -
Upozornění <ul style="list-style-type: none"> ■ Vlna je živočišného původu, např. angora, alpaka, lama, ovce. ■ Pro praní v pračce používejte prací prostředky vhodné pro vlnu. 	
 Super 30'15' : extra krátký program cca 30 min, vhodný pro lehce zašpiněné malé kousky prádla	max. 3,5 kg/2 kg*; * - 40 °C ----, 0 - 1200** ot./min 
Upozornění: Kratší doba trvání programu (cca 15 min) při nastavení programu  Speed	
 Quick Mix (rychlý/mix) směs bavlněných a syntetických textilií	max. 4 kg; * - 40 °C ----, 0 - 1200** ot./min 
* Redukované naplnění při nastavení programu  Speed ** Max. rychlost odstředování závisí na modelu	









Program/druh prádla/pokyny	Nastavení
 Rinse (máchání): extra máchání s odstředěním	; - ----, 0 - 1200** ot./min  
 Drain (odčerpání): odčerpání máchací vody	; -
 Spin (odstředění): extra odstředování s volitelnými otáčkami	0 - 1200** ot./min
Upozornění: Pokud se má pouze odčerpat voda, nastavte otáčky na - 0 -.	
 AllergyPlus (AlergiePlus): odolné textilie z bavlny nebo lnu	max. 4,5 kg; * - 60 °C
Upozornění: Kvůli delšímu praní při definované teplotě, vyšší hladině vody a delšímu máchání je zejména vhodný při zvýšených hygienických nárocích nebo zvláště citlivé pokožce.	----, 400 - 1200** ot./min    
 Shirts/Blouses (košile/halenky): nežehlivé košile z bavlny, lnu, syntetických nebo směsových tkanin	max. 2 kg; * - 60 °C
Upozornění: Košile/halenky z hedvábí perte pomocí programu Delicate/Silk (jemné/hedvábí).	----, 0 - 800 ot./min    
 Dark wash (tmavé prádlo): tmavé textilie z bavlny a tmavé textilie se snadnou údržbou	max. 2 kg; * - 40 °C
	----, 0 - 1200** ot./min    
 Sportswear (sport/fitness): textilie z mikrovláken pro sport a volný čas	max. 2 kg; * - 40 °C
Upozornění	----, 0 - 800 ot./min    
 ■ Prádlo nesmí být ošetřeno/ se nesmí ošetřovat aviváží.	
 ■ Před praním důkladně vyčistěte násypku na prací prostředky (všechny komory) od zbytků aviváže.	
 Down (peří): textilie, polštáře, přikrývky plněné peřím, které lze prát v pračce; vhodný také pro náplně se syntetickými vlákny	max. 1 kg; * - 60 °C
Upozornění: Velké kusy perte jednotlivě. Použijte prací prostředek na jemné prádlo – řiďte se značkami pro ošetřování. Prací prostředek dávkujte úsporně.	----, 0 - 1200** ot./min   
 Delicates/Silk (jemné/hedvábí): pro choulostivé prací textilie, např. z hedvábí, saténu, syntetických nebo směsových tkanin (např. hedvábné halenky, šály)	max. 2 kg; * - 40 °C
Upozornění: Používejte prací prostředky pro jemné prádlo a/nebo hedvábí, vhodné pro praní v pračce.	----, 0 - 800 ot./min    
* Redukované naplnění při nastavení programu  Speed	
** Max. rychlost odstředování závisí na modelu	

Program/druh prádla/pokyny	Nastavení
 Drum clean (čištění bubny) : program pro čištění a údržbu bubnu a vany pračky, např. před 1. práním, při častém praní při nízké teplotě (40 °C a nižší) nebo při zápachu po delší nepřítomnosti	-; 90 °C 1200** ot./min
Upozornění	-
<ul style="list-style-type: none"> ■ Program nechte proběhnout bez prádla. ■ Použijte univerzální prací prášek nebo prací prášek s bělidy. Abyste zabránili tvorbě pěny, použijte pouze polovinu množství pracího prostředku doporučeného výrobcem pracího prostředku. Nepoužívejte prací prostředek na vlnu nebo na jemné prádlo. 	
* Redukované naplnění při nastavení programu  Speed	
** Max. rychlost odstředování závisí na modelu	

Hodnoty spotřeby

Tabulka s hodnotami spotřeby

(přibližné údaje)

Program	Naplnění	Spotřeba energie*	Spotřeba vody*	Doba trvání programu*
 Cottons (bavlna) 20 °C	6,5 kg	0,25 kWh	76 l	2 3/4 h
 Cottons (bavlna) 40 °C	6,5 kg	0,98 kWh	76 l	3 h
 Cottons (bavlna) 60 °C	6,5 kg	1,22 kWh	76 l	3 h
 Cottons (bavlna) 90 °C	6,5 kg	2,10 kWh	88 l	2 3/4 h
 Easy-Care (snadno udržovatelné) 40 °C	3 kg	0,72 kWh	62 l	2 h
 Quick Mix (rychlý/mix) 40 °C	4 kg	0,59 kWh	45 l	1 1/4 h
 Delicates/Silk (jemné/hedvábí) 30 °C	2 kg	0,21 kWh	36 l	3/4 h
 Wool (vlna) 30 °C	2 kg	0,25 kWh	35 l	3/4 h

Program	Přibližné údaje o zbytkové vlhkosti**		
	WLL24 ... max. 1 200 ot/min	WLL20 ... max. 1 000 ot/min	WLL16 ... max. 800 ot/min
Cottons (bavlna)	58 %	68 %	80 %
Easy-Care (snadno udržovatelné)	40 %	40 %	40 %
Delicates/Silk (jemné/hedvábí)	30 %	30 %	30 %
Wool (vlna)	45 %	45 %	45 %

* Skutečné hodnoty se mohou od uvedených hodnoty lišit podle tlaku vody, tvrdosti vody, teploty přiváděné vody, pokojové teploty, druhu, množství a zašpinění prádla, použitého pracího prostředku, kolísání síťového napětí a zvolených přídatných funkcí.

** Údaje o zbytkové vlhkosti na základě omezení rychlosti odstředování a maximálního naplnění v závislosti na programu.

Program	Naplnění	Roční spotřeba energie	Roční spotřeba vody
Cottons (bavlna) 40/60 °C + Eco*	6,5 kg	147 kWh	8800 l

* Nastavení programu k testování a označení energetickým štítkem podle nařízení 2010/30/EU se studenou vodou (15 °C).

Nejefektivnější programy pro bavlněné textilie

Následující programy (standardní programy, označené) jsou vhodné pro praní běžně zašpiněných bavlněných textilií a jsou nejefektivnější ohledně kombinované spotřeby energie a vody.

Standardní programy na bavlnu podle nařízení (EU) č. 1015/2010	Naplnění	Přibližná doba trvání programu
Program bavlna + tlačítko Eco	6,5 kg	5 1/2 h
Program bavlna + tlačítko Eco	3,25 kg	4 1/2 h
Program bavlna + tlačítko Eco	3,25 kg	4 1/2 h

Nastavení programu k testování a označení energetickým štítkem podle nařízení 2010/30/EU se studenou vodou (15 °C).
Údaj teploty programu se řídí podle teploty uvedené na visačce textilie. Skutečná teplota praní se může od uvedené teploty programu z důvodu úspory energie lišit.

WLL24260BY

9001390361 (9804)



Záruční podmínky

společnosti BSH domácí spotřebiče s.r.o.

1. Záruka

Na tento výrobek je v souladu s § 2113 a násl. zákona č. 89/2012 Sb., občanský zákoník, v platném znění, poskytována **záruka za jakost 24 měsíců** (dále jen „záruka“), která běží zpravidla od odevzdání výrobku zákazníkovi. Pokud byla sjednána delší záruka, řídí se tato speciálními pravidly.

Záruka 24 měsíců je poskytována pouze zákazníkovi spotřebiteli a jen na výrobek **k běžnému užívání v domácnosti**. Zákazníkovi podnikateli nebo jiné právnické osobě je poskytnuta 24 měsíční záruka za předpokladu, že se koupě netýká jeho podnikatelské činnosti (např. prádelna, ubytovací služby, restaurační zařízení apod.), způsob užívání je obdobný užívání v domácnosti a výrobek není prokazatelně přetěžován (kumulativně); v ostatních případech je poskytována záruka v délce 6 měsíců. Společnost BSH domácí spotřebiče s.r.o. si vyhrazuje právo omezit plnění záruky nad rámec 6 měsíců v případě, že bude zjevné, že spotřebič není provozován v souladu s výše uvedenými podmínkami.

2. Pořizovací doklad a záruční list

Základním průkazem práv zákazníka je **pořizovací doklad** (paragon, faktura, leasingová smlouva apod.). Pokud byl při prodeji vydán **záruční list**, je tento součástí výrobku s výrobním číslem uvedeným na přední straně tohoto záručního listu. Nedílnou součástí záručního listu je pořizovací doklad. Zákazník si ve vlastním zájmu pořizovací doklad i záruční list pečlivě uschová.

Bezplatný záruční servis je možno poskytnout jen v případě předložení pořizovacího dokladu nebo v případě prodloužené záruky i vyplněného záručního listu a vystaveného certifikátu, pokud byl vydán. Záruční list vyplňuje prodejce a je v zájmu zákazníka zkontrolovat správnost a úplnost uvedených údajů. Záruční list je platný pouze v originálu, na kopie nebude brán zřetel.

3. Uplatnění záruky

Zákazník má v rámci poskytnuté záruky právo na bezplatné, včasné a řádné odstranění reklamované vady výrobku, a to opravou, popřípadě – není-li to vzhledem k povaze (tzn. příčině i projevu) vady neúměrné – právem na výměnu výrobku nebo jeho vadné součásti. Za zákonem stanovených podmínek může být poskytnuta sleva na výrobku anebo může být výrobek vrácen.

Záruční oprava se vztahuje výhradně na vady, které vzniknou průkazně v době platné záruky. Takto vzniklé vady je oprávněn odstranit pouze **autorizovaný servis**. Uplatnit záruku může zákazník u autorizovaného servisu nebo v prodejně, kde byl výrobek zakoupen, a to bez zbytečného odkladu, nejpozději však do konce záruční doby. Zvolí-li zákazník jiný, než nejbližší autorizovaný servis, bude na něm, aby nesl v souvislosti s tím zvýšené náklady.

Autorizovaný servis posoudí oprávněnost reklamace a podle povahy vady výrobku rozhodne o způsobu řešení reklamace.

Seznam autorizovaných servisů je k dispozici na www.bosch-home.cz.

Doba, po kterou zákazník nemůže výrobek z důvodu vady používat, se do záruční doby nepočítá. O tuto dobu se záruční doba prodlužuje. Při výměně se **běh záruční doby** neobnovuje. Při opravě nedochází k běhu nové záruční doby týkající se opravené součásti či součástky.

Po provedení záruční opravy je autorizovaný servis povinen vydat zákazníkovi čitelnou kopii opravního listu. **Opravní list** slouží k prokazování práv zákazníka, proto je ve vlastním zájmu zákazníka před podpisem opravního listu zkontrolovat jeho obsah a kopii opravního listu pečlivě uschovat.

Zákazník je povinen poskytnout autorizovanému servisu **součinnost** k ověření existence reklamované vady a k jejímu odstranění (včetně odpovídajícího potřebného vyzkoušení nebo demontáže výrobku).

Při uplatnění reklamace předá zákazník **výrobek čistý** v souladu s hygienickými předpisy nebo obecnými hygienickými zásadami včetně všech jeho součástí a příslušenství, umožňujících takové ověření a odstranění vady. V případě, že výrobek nedodá kompletní a je-li kompletnost výrobku nezbytná k zjištění existence reklamované vady a/nebo k jejímu odstranění, běh lhůty k vyřízení reklamace začíná až dodáním chybějících součástí.

4. Neoprávněnost reklamace

Reklamacie není oprávněná v případech, vznikla-li závada nebo poškození:

- a) prokazatelně nesprávným užíváním výrobku (např. v rozporu s návodem, s pokyny uvedenými na obalu výrobku či v záručním listě, užíváním v rozporu s obecně známými pravidly užívání předmětného výrobku, provozem při nesprávném napájecím napětí, připojování na nedovolené zdroje proudu, užíváním zboží v nevhodných podmínkách – vlhko, prašnost, extrémní tvrdost vody apod.) anebo jiným nesprávným jednáním uživatele (např. neodbornou instalací či zapojením);
- b) prokazatelně nedovolenými zásahy do přístroje (konstrukční nebo jiná úprava, neodborná montáž), živelnou katastrofou nebo mechanickým poškozením výrobku;
- c) nese-li předložený záruční list zjevné známky provedených změn údajů nebo je-li na výrobku odlišné výrobní číslo od toho, jež je uvedeno v záručním listě;
- d) u estetických komponentů, nezajišťujících funkčnost výrobku z důvodu:
 - transportního poškození nebo přemístování (poškrábání, promáčknutí, praskliny, rozbitá skla a police apod.)
 - nefunkčních estetických komponentů jako jsou madla, skla, ovládací spínače apod., které jsou důsledkem běžného opotřebení
 - změny barvy plastových komponentů (jedná se o běžný fyzikální chemický jev po čase používání)
 - vady spotřebních materiálů, u kterých je doba životnosti daná charakterem součástky (žárovky, vodní filtry, vzduchové, prachové filtry, uhlíkové filtry všeho druhu, akumulátory, baterie, apod.)
 - vady příslušenství a volitelné vybavy, způsobené nevhodnou manipulací nebo nepřiměřeným zacházením

Ze záručních oprav jsou vyloučeny případy běžné údržby nebo čištění, instalace, programování, kontroly parametrů výrobku.

5. Náhradní díly

Záruka na samostatně prodané náhradní díly výrobku je poskytována v délce 6 měsíců, a to za předpokladu jeho odborné instalace.

6. Pozáruční servis

V případě placené pozáruční opravy provedené autorizovaným servisem se poskytuje záruka v délce 24 měsíců.

7. Rozšířená záruka nad rámec zákona

U spotřebičů (pračky, myčky) sériově vybavených systémem **Aqua-Stop** (patent BSH) je výrobcem poskytnuta záruka na škody způsobené chybou tohoto systému. Na tyto škody je zákazníkovi spotřebiteli poskytnuta náhrada, a to po celou dobu životnosti spotřebiče. Vyloučena je náhrada škody v případě, kdy nebyl spotřebič zapojen do elektrického obvodu pod proudem.

8. Upozornění pro prodejce

Prodejce je povinen vyplnit správně a úplně záruční list v den prodeje výrobku. Při případné předprodejní reklamaci je třeba předložit řádně vyplněný reklamační protokol a pořizovací doklad (fakturu).

9. Ochrana osobních údajů

Osobní údaje zákazníka kupujícího budou použity výhradně k účelům pro zpracování objednávek a k případnému vyřízení záruky v souladu se zák. č. 101/2000 Sb., o ochraně osobních údajů.

10. Prohlášení o hygienické nezávadnosti výrobků

Všechny výrobky distribuované společností BSH domácí spotřebiče s.r.o. a přicházející do styku s potravinami splňují požadavky o hygienické nezávadnosti dle zákona č.258/2000 Sb., vyhlášky 38/2001 Sb. Toto prohlášení se vztahuje na všechny výrobky přicházející do styku s potravinami uvedené v aktuálním ceníku společnosti BSH domácí spotřebiče s.r.o.

Ujištění dovozce o vydání prohlášení o shodě

Vážený zákazníku,
dle § 13, odst.5 zákona č.22/1997 Sb. Vás ujišťujeme, že na všechny výrobky distribuované společností BSH domácí spotřebiče s.r.o. našim obchodním partnerům bylo vydáno prohlášení o shodě ve smyslu zákona č. 22/1997 Sb a nařízení vlády č. 17/2003 Sb., 616/2006 Sb. a 22/2003 Sb. a příslušných nařízení vlády. Toto ujištění dovozce o vydání prohlášení o shodě se vztahuje na všechny výrobky včetně plynových spotřebičů, které jsou obsaženy v aktuálním ceníku firmy BSH domácí spotřebiče s.r.o.

B/S/H/

Kontakt na servis domácích spotřebičů BOSCH

BSH domácí spotřebiče s.r.o.
Radlická 350
158 00 Praha 5

Příjem oprav
Tel.: +420 251 095 546
Email: **opravy@bshg.com**

Objednávky příslušenství a náhradních dílů
Tel.: +420 251 095 556
Email: **dily@bshg.com**

Zákaznické poradenství
Tel.: +420 251 095 555
Email: **bosch.spotrebice@bshg.com**

Aktuální informace o servisu naleznete na internetových stránkách **www.bosch-home.cz**
Zde máte možnost sjednat opravu pomocí online formuláře.



Register your new Bosch now:
www.bosch-home.com/welcome



**Práčka
WLL...**



BOSCH

sk Návod na používanie a inštaláciu

Vaša nová práčka

Rozhodli ste sa pre práčku značky Bosch.

Venujte prosím niekoľko minút vášho času na prečítanie a zoznámenie sa s prednosťami vašej práčky.

Na zabezpečenie vysokej kvality značky Bosch bola u každej práčky, ktorá opúšťa náš závod starostlivo preskúšaná jej funkčnosť a bezchybný stav.

Ďalšie informácie k našim výrobkom, príslušenstvu, náhradným dielcom a servisu nájdete na našej internetovej stránke www.bosch-home.com alebo sa obráťte na naše strediská zákazníckeho servisu.

Ak návod na použitie a inštaláciu opisuje rôzne modely, bude na príslušných miestach upozornené na rozdiely.



Práčku uveďte do prevádzky až po prečítaní tohto návodu na používanie a inštaláciu!

Pravidlá zobrazenia

Varovanie!

Táto kombinácia symbolu a signálneho slova upozorňuje na možnú nebezpečnú situáciu. Následkom nerespektovania varovania môže byť smrť alebo poranenia.

Pozor!

Toto signálne slovo upozorňuje na možnú nebezpečnú situáciu. Následkom nerespektovania môžu byť materiálne škody a/alebo škody na životnom prostredí.

Upozornenie / tip

Upozornenia týkajúce sa optimálneho používania spotrebiča / užitočné informácie.

1. 2. 3. / a) b) c)

Jednotlivé kroky postupu sa zobrazia označené číslami alebo písmenami.

■ / -

Výpočet (vymenovanie) sa zobrazí označený okienkami alebo odrážkami.

Obsah

 Predpokladané použitie	4	 Prací prostriedok	24
 Bezpečnostné pokyny	5	Voľba správneho pracieho prostriedku	24
Deti / osoby / zvieratá	5	Úspora energie a pracieho prostriedku	24
Inštalácia	6	P+ Prednastavenia programu	25
Prevádzka	8	Teplota	25
Čistenie / údržba	10	Otáčky odstreďovania	25
 Ochrana životného prostredia	11	Hotovo za	25
Obal/Starý spotrebič	11	P+ Dodatkové nastavenia programu	
Pokyny na úsporu	11	26	
 Inštalácia a pripojenie	12	Speed/Eco	26
Obsah dodávky	12	Ochrana proti pokrčeniu	26
Bezpečnostné upozornenia	13	Voda+	26
Inštalácia plocha	13	Predpieranie	26
Inštalácia na podstavec alebo drevený trámový strop	13	 Obsluha spotrebiča	27
Zabudovanie/vstavanie spotrebiča do kuchynskej linky	14	Príprava práčky	27
Odstránenie prepravných poistiek	14	Výber programu/Zapnutie spotrebiča	27
Dĺžky hadíc a prívodných káblov	15	Zmena prednastavení programu	27
Prívod vody	15	Voľba dodatočných nastavení programu	27
Odtok vody	16	Vloženie bielizne do bubna	27
Vyváženie	16	Dávkovanie a plnenie pracieho a ošetrovacieho prostriedku	28
Elektrické pripojenie	17	Spustenie programu	29
Pred 1. praním	17	Detská poistka	29
Preprava	18	Namáčanie	29
 Oboznámenie sa so spotrebičom	19	Doplnenie bielizne	29
Práčka	19	Zmena programu	30
Ovládací panel	20	Prerušenie programu	30
Indikačné pole	21	Koniec programu Stop plákanie	30
 Bielizeň	22	Ukončenie programu	30
Príprava bielizne	22	Vyberanie bielizne/Vypnutie spotrebiča	30
Triedenie bielizne	23	 Senzorika	31
Škrobenie	23	Množstevná automatika	31
Farbenie/odfarbovanie	23	Kontrolný systém nevyváženosti	31
		VoltCheck	31

 **Nastavenia spotrebiča 32**

 **Čistenie a údržba 33**

Plášť spotrebiča/Ovládací panel . . . 33
Prací bubon 33
Odstránenie vodného kameňa 33
Zásuvka na pracie prostriedky a kryt 34
Upchaté čerpadlo pracieho roztoku. 34
Upchatá odtoková hadica na sifóne 35
Upchaté sitko v privode vody 35

 **Poruchy, čo je nutné robiť? . . . 36**

Núdzové odblokovanie 36
Upozornenia v indikačnom poli . . . 37
Poruchy, čo je nutné robiť? 38

 **Zákaznícky servis 40**

 **Technické údaje 40**

 **Záruka AquaStop 41**

 **Predpokladané použitie**

- Tento spotrebič je určený len na použitie v domácnosti.
- Neinštalujte ani neprevádzkujte toto zariadenie na miestach, kde by bolo vystavené pôsobeniu mrazu a / alebo vplyvom vonkajšieho prostredia. Ak v zariadení zamrzne zvyšková voda, hrozí nebezpečenstvo jeho poškodenia. Zamrznuté hadice môžu praskať / vytvárať trhliny.

- Tento spotrebič možno používať len na pranie domácej bielizne, t. j. častí, ktoré možno prať v práčke, a vlnených tkanín, ktoré možno prať ručne (pozri štítok na textílii). Používanie spotrebiča na iné účely sa pokladá za použitie mimo určenej oblasti jeho použitia a je zakázané.
- Tento spotrebič je vhodný na prevádzku s vodovodnou vodou a bežne dostupnými pracími prostriedkami a avivážou (musia byť vhodné na používanie v práčke).
- Tento spotrebič je určený na použitie maximálne vo výške 4 000 metrov nad hladinou mora.

Než zapnete spotrebič:

Skontrolujte, či spotrebič nemá viditeľné poškodenie. Nespúšťajte spotrebič, ak je poškodený. V prípade akýchkoľvek problémov sa obráťte na nášho odborného predajcu alebo zákaznícky servis.

Prečítajte si a dodržiavajte prevádzkové a inštalčné pokyny a všetky ďalšie informácie dodané spoločne s týmto zariadením.

Uschovajte dokumenty na ďalšie použitia alebo pre ďalšieho majiteľa.

Bezpečnostné pokyny

Nasledovné bezpečnostné pokyny a varovania slúžia na ochranu pred poranením a predchádzajú hmotným škodám vo vašom okolí.

Pri inštalácii, údržbe, čistení a prevádzke zariadenia je preto dôležité prijať potrebné opatrenia a pokračovať s nevyhnutnou starostlivosťou.

Deti / osoby / zvieratá

Varovanie

Nebezpečenstvo usmrtenia!

Deti a ostatné osoby, ktoré nie sú schopné posúdiť riziká spojené s používaním zariadenia sa môžu poraniť sami alebo sa môžu ocitnúť v život ohrozujúcich situáciách. Preto majte na pamäti nasledovné:

- Zariadenie smú používať deti staršie ako 8 rokov a osoby so zníženou fyzickou, zmyslovou alebo mentálnou schopnosťou alebo osoby s nedostatkom skúseností a znalostí, ak sú pod dohľadom alebo sú poučené o tom, ako zariadenie používať bezpečne a chápu potenciálne riziká spojené s používaním zariadenia.
- Deti sa so zariadením nesmú hrať.

- Nedovoľte deťom čistiť alebo vykonávať údržbu zariadenia bez dozoru.
- Deti do 3 rokov a domáce zvieratá sa nesmú v blízkosti tohto zariadenia zdržiavať.
- Deti alebo osoby, ktoré nie sú schopné posúdiť riziká nenechávajú v blízkosti zariadenia bez dozoru.

Varovanie

Nebezpečenstvo usmrtenia!

Deti sa môžu sami zamknúť vnútri zariadenia a môžu sa ocitnúť v život ohrozujúcej situácii.

- Zariadenie neumiestňujte za dverami, pretože by mohli blokovať dvierka zariadenia alebo by mohli brániť ich úplnému otvoreniu.
- Keď zariadenie dosiahne koniec svojej životnosti, **predtým** ako znehodnotíte, vyťahnite zástrčku napájacieho kábla zo zásuvky a potom znehodnoťte zámok na dverách zariadenia.

Varovanie

Nebezpečenstvo udusenia!

Ak deťom dovolíte hrať sa balením/plastovou fóliou alebo obalovým materiálom, môžu v ňom uviaznuť alebo si ho môžu nasadiť na hlavu a udusiť sa.

Obaly, fólie a obalový materiál skladujte mimo dosahu detí.

Varovanie

Riziko otravy!

Po požití pracích a ošetrovacích prostriedkov (aviváže) môže dôjsť k otrave. V prípade náhodného prehltnutia vyhľadajte lekársku pomoc. Uchovávať pracie a ošetrovacie prostriedky (aviváž) mimo dosahu detí.

Varovanie

Riziko popálenia!

Pri praní na vysokých teplotách sa sklenená časť dvierok zariadenia zahrieva. Zabráňte deťom dotýkať sa dvierok zariadenia, keď sú horúce.

Varovanie

Podráždenie očí / pokožky!

Kontakt s pracími prostriedkami a avivážou môže spôsobiť podráždenie očí alebo pokožky. Ak pracie prostriedky a aviváž prídu do kontaktu s očami/pokožkou, okamžite ich dôkladne opláchnite vodou. Uchovávať pracie a ošetrovacie prostriedky (aviváž) mimo dosahu detí.

Inštalácia

Varovanie

Riziko úrazu elektrickým prúdom/požiaru/hmotných škôd/poškodenia spotrebiča!

Ak spotrebič nie je správne nainštalovaný, môže dôjsť k nebezpečnej situácii. Zabezpečte nasledujúce:

- Sieťové napätie vo vašej elektrickej zásuvke musí zodpovedať menovitému napätiu uvedenému na spotrebiči (identifikačnom štítku). Pripojená záťaž a požadované istenie sú uvedené na identifikačnom štítku.
- Sieťová zástrčka a zásuvka s ochranným kontaktom musia byť rovnakého typu a uzemňovací systém musí byť správne nainštalovaný.
- Káblová inštalácia musí mať adekvátny prierez.
- Sieťová zástrčka musí byť vždy voľne prístupná. V prípade, že to nie je možné tak, aby sa dodržali príslušné bezpečnostné predpisy, musí sa do elektroinštalácie natrvalo zabudovať vypínač (ON/OFF, 2-polohový) v súlade s elektroinštaláčnymi predpismi.

- Ak používate prúdový chránič, používajte iba chránič nasledovnej značky: . Jedine touto značkou zaistíte že sa splnia všetky platné predpisy.

Varovanie

Riziko úrazu elektrickým prúdom / požiaru / hmotných škôd / poškodenia zariadenia!

Ak sieťový kábel zariadenia vymeníte alebo je poškodený, môže dôjsť k úrazu elektrickým prúdom, skratu alebo požiaru v dôsledku prehriatia. Napájací kábel nesmie byť zlomený, stlačený alebo upravený a nesmie prísť do kontaktu so žiadnym zdrojom tepla.

Varovanie

Nebezpečenstvo požiaru / hmotnej škody / poškodenia zariadenia!

Ak použijete predlžovací kábel alebo rozdvojku, môže dôjsť k požiaru v dôsledku prehriatia alebo skratu.

Zariadenie zapojte priamo do uzemnenej zásuvky, ktorá bola nainštalovaná správne. Nepoužívajte predlžovacie káble, zásuvkové lišty, alebo multifunkčné spojky.

Varovanie

Riziko úrazu / materiálnej škody / poškodenia zariadenia!

- Zariadenie počas prevádzky môže vibrovať alebo pohybovať sa, čo môže spôsobiť poranenie alebo hmotné škody. Zariadenie umiestňuje na čistý, rovný, pevný povrch, a pomocou vodováhy a nožičky so skrutkou ho vyvážite.
- Ak za účelom zdvihnutia alebo premiestnenia zariadenia uchopíte niektorú z vyčnievajúcich častí zariadenia (napr. dvierka zariadenia), tieto časti sa môžu zlomiť a spôsobiť zranenie. Pri premiestňovaní zariadenia ho nechytajte za prečnievajúce časti.

Varovanie

Riziko poranenia!

- Výrazné poškodenie zariadenia. Pri jeho zdvíhaní môže dôjsť k zraneniu. Zariadenie nezdvíhajte sami.
- Zariadenie má ostré hrany, o ktoré by ste mohli porezať ruky. Zariadenie neuchopujte za jeho ostré hrany. Pri zdvíhaní noste ochranné rukavice.

- V prípade, že hadice a sieťové káble nie sú správne vedené, môžu predstavovať riziko zakopnutia, čo môže viesť k poraneniam. Hadice a káble vedte a umiestňujte tak, aby nepredstavovali riziko zakopnutia.

Pozor!

Hmotná škoda / poškodenie zariadenia

- V prípade, že je tlak vody príliš vysoký alebo príliš nízky, nemusí zariadenie správne fungovať, a to môže tiež viesť k hmotným škodám alebo poškodeniu zariadenia. Uistite sa, že tlak vody v prívoде do zariadenia je najmenej 100 kPa (1 bar) a neprekračuje 1 000 kPa (10 bar).
- Ak sú vodné hadice vymenené alebo poškodené, môže to viesť k hmotným škodám alebo poškodeniu zariadenia. Vodné hadice nesmú byť ohnuté, prasknuté, vymenené alebo poškodené.
- Použitie hadíc na pripojenie prívoде vody iných značiek môže viesť k hmotným škodám alebo poškodeniu zariadenia. Používajte hadice dodávané so zariadením alebo len originálne náhradné hadice.

- Zariadenie je na prepravu zaistené prepravnými blokovacími prvkami. V prípade, že prepravné blokovacie prvky nie sú pred uvedením zariadenia do prevádzky odstránené, môže dôjsť k poškodeniu zariadenia. Pred prvým použitím zariadenia je nevyhnutné úplne odstrániť všetky prepravné blokovacie prvky. Uistite sa, že ste tieto dopravné blokovacie prvky odložili na vhodné miesto. Aby sa zabránilo poškodeniu zariadenia počas prepravy je dôležité, aby pred prepravovaním zariadenia boli opäť namontované prepravné blokovacie prvky.

Prevádzka

Varovanie Nebezpečenstvo výbuchu / požiaru!

Bielizeň, ktorá bola vopred vyčistená čistiacimi prostriedkami, ktoré obsahujú rozpúšťadlá, napr. odstraňovač škvŕn / čistiace rozpúšťadlá, môžu spôsobiť výbuch. Pred praním v práčke ju dôkladne vyplákejte vodou.

Varovanie **Riziko otravy!**

Jedovaté výpary môžu pochádzať z čistiacich prostriedkov, ktoré obsahujú rozpúšťadlá, napr. čistiace rozpúšťadlá. Nepoužívajte čistiace prostriedky, ktoré obsahujú rozpúšťadlá.

Varovanie **Riziko poranenia!**

- Ak zaťažíte / sadnete si na dvierka zariadenia keď sú otvorené, zariadenie sa môže prevrátiť, čo môže spôsobiť poranenie. Keď sú dvierka zariadenia otvorené nezaťažujte / nesadajte si na ne.
- Ak po zariadení budete stúpať, môže sa pracovná doska zlomiť, čo môže spôsobiť zranenie. Po zariadení nestúpajte.
- Ak budete do bubna zasahovať keď sa ešte otáča, môžete si poraniť ruky. Počkajte, kým sa bubon prestane otáčať.

Varovanie **Nebezpečenstvo oparenia!**

Keď periete pri vysokých teplotách, hrozí potenciálne nebezpečenstvo oparenia v prípade kontaktu s horúcim roztokom pracieho prostriedku (napr. pri vypúšťaní horúceho pracieho roztoku do umývadla).

Nesiahajte na horúci roztok pracieho prostriedku.

Varovanie **Podráždenie očí / pokožky!**

Pracie a ošetrovacie prostriedky (aviváže) môžete nastriekať do otvorenej zásuvky, keď je zariadenie v prevádzke. Ak pracie prostriedky a aviváž prídu do kontaktu s očami/ pokožkou, okamžite ich dôkladne opláchnite vodou. V prípade náhodného prehltnutia vyhľadajte lekársku pomoc.

Pozor!

Hmotná škoda / poškodenie zariadenia

- V prípade, že množstvo bielizne v zariadení prekračuje maximálnu zaťažiteľnosť, nemusí byť zariadenie schopné správne fungovať alebo môže dôjsť k hmotným škodám alebo poškodeniu zariadenia. Neprekračujte maximálnu kapacitu suchej bielizne. Uistite sa, že dodržiavate maximálnu zaťažiteľnosť stanovenú pre každý program → Doplnkový list k návodu na použitie a inštaláciu.

- Ak do zariadenia nalejete nesprávne množstvo pracieho prostriedku alebo čistiaceho prostriedku, môže dôjsť k hmotným škodám alebo poškodeniu zariadenia.
Umývacie prostriedky / aviváž / čistiace prostriedky a zmäkčovadlá používajte v súlade s pokynmi výrobcu.

Čistenie / údržba

Varovanie

Nebezpečenstvo usmrtenia!

Zariadenie je napájané elektrinou. Ak prídete do kontaktu s časťami pod napätím, hrozí nebezpečenstvo zásahu elektrickým prúdom. Preto majte na pamäti nasledovné:

- Vypnite zariadenie. Odpojte zariadenie od elektrickej siete (vytiahnite zástrčku).
- Nikdy nemanipulujte s elektrickou zástrčkou mokrými rukami.
- Pri vyťahovaní zástrčky zo zásuvky vždy ťahajte za zástrčku a nie za sieťový kábel, v opačnom prípade môže dôjsť k poškodeniu sieťového kábla.
- V zariadení alebo na jeho funkciách nevykonávajte žiadne technické zmeny.

- Opravy a akékoľvek iné práce na zariadení môže vykonávať len náš technik zo zákazníckeho servisu alebo elektrikár. To isté platí pre výmenu sieťového kábla (v prípade potreby).
- Náhradný sieťový kábel si môžete objednať v našom zákazníckom servise.

Varovanie

Riziko otravy!

Jedovaté výpary môžu pochádzať z čistiacich prostriedkov, ktoré obsahujú rozpúšťadlá, napr. čistiace rozpúšťadlá.

Nepoužívajte čistiace prostriedky, ktoré obsahujú rozpúšťadlá.

Varovanie

Nebezpečenstvo úrazu elektrickým prúdom / hmotných škôd / poškodenia spotrebiča!

Ak prenikne do zariadenia vlhkosť, môže dôjsť ku skratu. Na čistenie spotrebiča nepoužívajte tlakový alebo parný čistič, hadicu ani striekaciu pištoľ.

⚠ Varovanie**Riziko úrazu / materiálnej škody / poškodenia zariadenia!**

Používanie náhradných dielov a príslušenstva od iných výrobcov je nebezpečné a môže spôsobiť poranenia, hmotné škody alebo poškodenie zariadenia. Z bezpečnostných dôvodov používate len originálne náhradné diely a príslušenstvo.

Pozor!**Hmotná škoda / poškodenie zariadenia**

Čistiace prostriedky a prostriedky na predošetrenie bielizne (napr. odstraňovače škvŕn, predpieracie spreje atď.) môžu pri kontakte s povrchmi zariadenia spôsobiť poškodenie. Preto majte na pamäti nasledovné:

- Dbajte na to, aby tieto prostriedky neprišli do kontaktu s povrchmi zariadenia.
- Zariadenie čistite len vodou a mäkkou, vlhkou handričkou.
- Ihneď odstráňte všetky pracie prostriedky, postreky alebo iné zvyšky.

**Ochrana životného prostredia****Obal/Starý spotrebič**

Obal zlikvidujte ekologicky. Tento spotrebič je označený v súlade s európskou smernicou 2012/19/EÚ o nakladaní s použitými elektrickými a elektronickými zariadeniami (waste electrical and electronic equipment - WEEE). Táto smernica stanoví jednotný európsky (EU) rámec pre spätný odber a recyklovanie použitých zariadení.

Pokyny na úsporu

- Využívajte maximálneho množstva bielizne príslušného programu. Prehľad programov → Príloha k návodu na použitie a inštaláciu
- Normálne znečistenú bielizeň perie bez predpierania.
- Pri mierne alebo normálne znečistenej bielizni je možné ušetriť energiu a pracie prostriedky. → *Strana 24*
- Voliteľné teploty sa vzťahujú na značky textílií pre ošetrovanie. Teploty dosahované v spotrebiči sa môžu od nich líšiť, aby sa zabezpečila optimálna súhra energetickej úspory a výsledku prania.

■ **Upozornenie týkajúce sa spotreby energie***:

Indikácia podáva informáciu o relatívnej výške spotreby energie pri zvolených programoch.

Čím viac kontroliek svieti, tým vyššia je aktuálna spotreba.

Tak môžete porovnať spotrebu pri programoch pri voľbe rôznych nastavení programu a príp. sa rozhodnúť pre úsporné nastavenie programu.

■ **Režim energetickej úspory:**

Osvetlenie signalizačného poľa po niekoľkých minútach zhasne, bliká tlačidlo Štart. Na aktivovanie osvetlenia zvolte ľubovoľné tlačidlo. Režim na úsporu energie nebude aktivovaný, keď beží program.

■ Ak sa bude bielizeň následovne sušiť v sušičke, zvolte počet otáčok odstreďovania podľa návodu výrobcu sušičky.

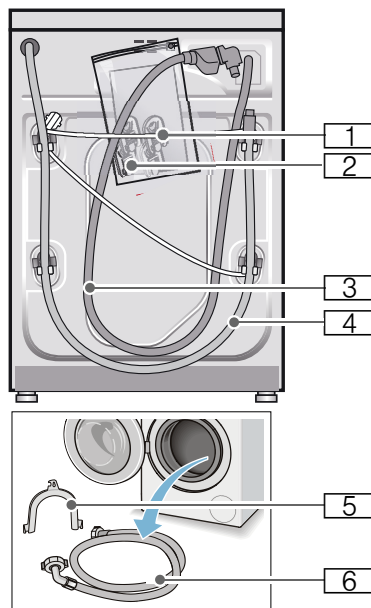

1 Sieťový kábel

2 Vrečko:

- Návod na používanie a inštaláciu
- Zoznam zákazníckych servisov*
- Záruka*
- Kryty na otvory po odstránení prepravných poistiek

3 Prívodná hadica vody pri modeli s funkciou Aquastop

4 Odtoková hadica vody

5 Fixačný oblúk na upevnenie odtokovej hadice vody*

6 Prívodná hadica studenej vody u modelov Standard/Aqua-Secure

v závislosti od modelu

Navyššie je pri pripojení odtokovej hadice vody k sifónu potrebná hadicová spona $\varnothing 24 - 40$ mm (špecializované predajne).

Inštalácia a pripojenie

Obsah dodávky

Upozornenie: Skontrolujte spotrebič, či nemá prepravné poškodenia. Nikdy neuvádzajte poškodený spotrebič do prevádzky. Pri reklamáciách sa obráťte na predajcu, u ktorého ste si zakúpili spotrebič alebo na náš zákaznícky servis. → *Strana 40*

* v závislosti od modelu

Potrebné náradie

- Vodováha na vyváženie
- Kľúč na skrutky:
 - s otvorom kľúča 13 na vyskrutkovanie prepravných poistiek
 - s otvorom kľúča 17 na nastavenie nožičiek spotrebiča

Bezpečnostné upozornenia

Varovanie

Nebezpečenstvo poranenia!

- Práčka má vysokú hmotnosť. Pri nadvihnutí/preprave práčky postupujte opatrne.
- Pri dvíhaní práčky za prečnievajúce konštrukčné súčasti (napr. dvierka) sa môžu súčasti zlomiť a spôsobiť poranenia. Nedvíhajte práčku za prečnievajúce konštrukčné súčasti.
- Následkom neodborného polozenia hadíc a sieťových vedení hrozí nebezpečenstvo zakopnutia sa a poranenia. Hadice a vedenia položte tak, aby nevzniklo žiadne nebezpečenstvo zakopnutia.

Pozor!

Poškodenie spotrebiča

Zamrznuté hadice sa môžu roztrhnúť/ môžu prasknúť.

Neinštalujte práčku do oblastí ohrozených mrazom a/alebo vonku.

Pozor!

Škody spôsobené vodou

Miesta pripojenia prítokovej a odtokovej hadice sú pod vysokým tlakom vody. Aby sa zabránilo netesnostiam alebo škodám spôsobeným vodou, bezpodmienečne dodržiavajte pokyny uvedené v tejto kapitole.

Upozornenia

- Okrem tu uvedených upozornení môžu navyše platiť zvláštne predpisy príslušnej vodárne a elektrárne.
- V prípade pochybností nechajte pripojenie uskutočniť odborníkom.

Inštalačná plocha

Upozornenie: Dôležitá je stabilita, aby sa práčka nepohybovala!

- Plocha na inštaláciu musí byť pevná a rovná.
- Nevhodné sú mäkké podlahy/ podlahové krytiny.

Inštalácia na podstavec alebo drevený trámový strop

Pozor!

Poškodenie spotrebiča

Práčka môže pri odstreďovaní putovať a z podstavca sa prevrátiť/spadnúť. Bezpodmienečne upevnite nožičky spotrebiča pomocou príchytiak.

* Objednávacie č. WMZ 2200.

Upozornenie: Pri inštalácii na drevenú trámovú podlahu nainštalujte práčku:

- podľa možnosti do rohu,
- na drevenú dosku odolnú voči vode (hrúbka min. 30 mm), ktorá je naskrutkovaná na podlahu.

Zabudovanie/vstavanie spotrebiča do kuchynskej linky

Varovanie

Ohrozenie života!

Pri kontakte so súčastami pod napätím hrozí nebezpečenstvo úrazu elektrickým prúdom.

Neodstraňujte kryciu dosku spotrebiča.

Upozornenia

- Potrebne šírka výklenku 60 cm.
- Postavte práčku iba pod priebežnú pracovnú dosku, ktorá je pevne spojená so susednými skrinkami.

Odstránenie prepravných poistiek

Pozor!

Poškodenie spotrebiča

- Spotrebič je zaistený na prepravu prepravnými poistkami. Neodstránené prepravné poistky môžu pri prevádzke spotrebiča poškodiť napr. bubon. Pred prvým použitím bezpodmienečne kompletne odstráňte všetky 4 prepravné poistky. Poistky dobre uschovajte.
- Aby sa v prípade neskoršej prepravy predišlo poškodeniu spotrebiča, bezpodmienečne namontujte pred prepravou prepravné poistky.

Upozornenie: Uschovajte skrutky a puzdrá.

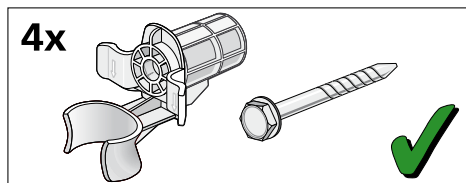

1. Vyberte hadice z držiakov.

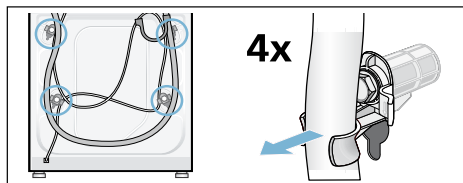

2. Povoľte a vyskrutkujte všetky 4 skrutky prepravných poistiek. Odstráňte puzdrá. Vyberte pritom z držiakov sieťový kábel.

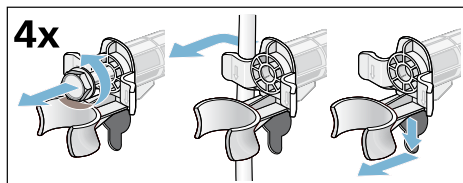

3. Nasadte krytky. Stlačením na zaskakovacie háčiky krytky pevne zaistite.

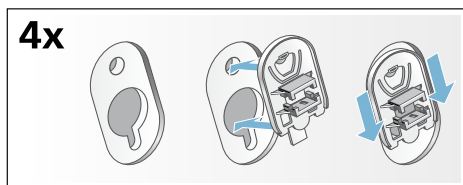

Dĺžky hadíc a prívodných káblov

- Pripojka na ľavej strane

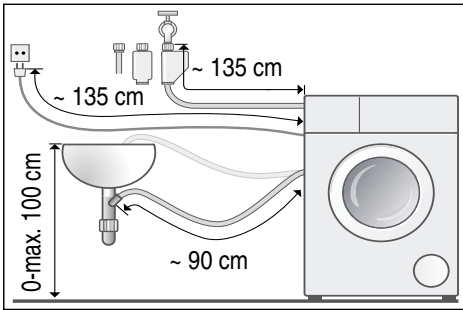

- Pripojka na pravej strane

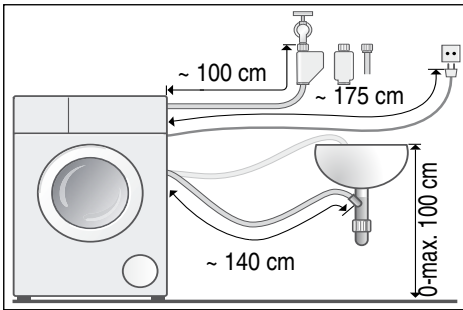

Tip: K dispozícii u špecializovaných predajcov/v zákazníkovi servise:

- Predĺženie pre Aquastop, príp. prívodná hadica studenej vody (cca 2,50 m). Objednávacie č. WMZ2380.
- Dlhšia prívodná hadica (cca 2,20 m) pre model Standard.

Prívod vody

Upozornenia

- Prívodnú hadicu vody neprelamujte, nestláčajte, nemeňte alebo neprerezávajte (v takom prípade už nie je zaručená pevnosť).
- Skrutkové spojenia dotahujte len rukou. Ak budú skrutkové spojenia dotiahnuté náradím (kliešte) príliš pevne, môžu sa poškodiť závit.

Optimálny tlak vody v rozvodovej sieti: 100-1000 kPa (1-10 bar)

- Pri otvorenom vodovodnom kohútiku vytečie najmenej 8 l/min.
- Pri vyššom tlaku vody namontujte redukčný ventil.

Pripojenie

Pripojte prívodnú hadicu vody na vodovodný kohútik ($\frac{3}{4}$ " = 26,4 mm) a na spotrebič (nie je to potrebné modelo AquaStop):

- AquaStop

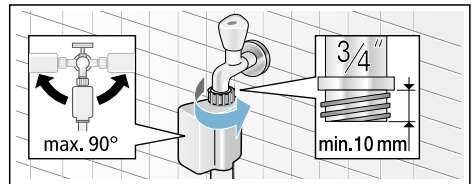

- Štandardné

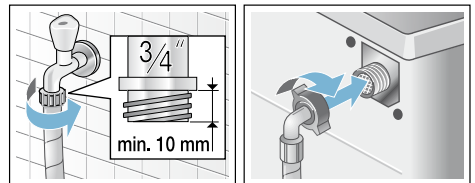

Otvorte opatrne vodovodný kohútik a skontrolujte pritom tesnosť pripojovacích miest.

Upozornenie: Skrutkové spojenie je pod tlakom vodovodného potrubia.

Odtok vody

Pozor!

Škody spôsobené vodou

Keď odtoková hadica vplyvom vysokého tlaku vody pri odčerpaní vyklízne z umývadla alebo miesta pripojenia, môže vytekajúca voda spôsobiť škody. Zaisťujte odtokovú hadicu proti vyklznutiu.

Upozornenie: Odtokovú hadicu vody nezalamujte, alebo nenaťahujte do dĺžky.

Odtokovú hadicu vody môžete predĺžiť takto:

■ Odtok do umývadla



Varovanie

Nebezpečenstvo obarenia!

Pri praní s vysokými teplotami môže dôjsť pri kontakte s horúcim pracím roztokom, napr. pri odčerpaní horúceho pracieho roztoku do umývadla, k obareniu. Nesiahajte do horúceho pracieho roztoku.

Pozor!

Poškodenie spotrebiča/textílií

Keď je koniec odtokovej hadice ponorený do odčerpanej vody, môže sa voda späť nasať do spotrebiča a poškodiť spotrebič/textílie.

Dbajte na to, aby

- uzatváracia zátka nezakrývala odtok umývadla.
- sa koniec odtokovej hadice vody neponoril do odčerpanej vody.
- voda dostatočne rýchlo otekala.

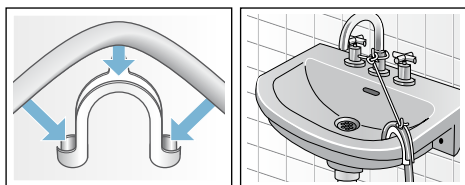

■ Odtok do sifónu

Zaisťte miesto pripojenia pomocou hadicovej spony, \varnothing 24-40 mm (špecializované predajne).

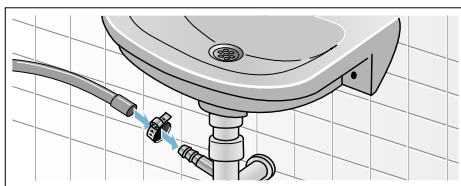

■ Odtok do plastovej rúry s gumovým hrdlom alebo do odtokového kanála

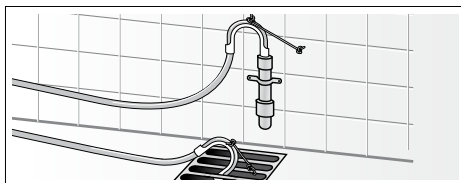

Vyváženie

Vyrovňajte spotrebič pomocou vodováhy do roviny.

Veľká hlučnosť, vibrácie a „putovanie“ môžu byť následkom nesprávneho vyváženia!

1. Pomocou kľúča na skrutky povoľte v smere pohybu hodinových ručičiek poistné matice.
2. Skontrolujte pomocou vodováhy vyváženie práčky, prípadne ho skorigujte. Zmeňte výšku otáčaním nožičky spotrebiča. Všetky štyri nožičky spotrebiča musia stáť pevne na podlahe.

3. Poistnú maticu pevne dotiahnite proti skriní spotrebiča. Pridržiavajte pritom nožičku spotrebiča a neprestavte jej výšku. Poistné matice všetkých štyroch nožičiek spotrebiča musia byť pevne priskrutkované ku skriní spotrebiča!



Elektrické pripojenie

⚠ Varovanie **Ohrozenie života!**

Pri kontakte so súčasťami pod napätím hrozí nebezpečenstvo úrazu elektrickým prúdom.

- Sieťovú zástrčku nechytajte mokrými rukami.
- Sieťové vedenie vyťahujte vždy za zástrčku, nikdy nie za kábel, mohlo by sa poškodiť.
- Sieťové vedenie nikdy nevyťahujte počas prevádzky.

Rešpektujte nasledovné upozornenia a zabezpečte, aby

Upozornenia

- sa sieťové napätie a napäťové údaje na práčke (štítku spotrebiča) zhodovali.
- prípojná hodnota, ako aj vyžadovaná poistka boli uvedené na výrobnom štítku spotrebiča.
- sa pripojenie práčky uskutočnilo len na striedavý prúd, prostredníctvom zásuvky nainštalovanej podľa predpisov s ochranným kontaktom.
- sa sieťová zástrčka a zásuvka zhodovali.
- bol prierez elektrických vodičov dostatočný.

- uzemnenie bolo vykonané podľa predpisov.
 - výmena sieťového kábla (v prípade nutnosti) bola vykonaná iba kvalifikovaným elektrikárom. Náhradný sieťový kábel je možné zakúpiť si v zákazníckom servise.
 - sa nepoužívali viacnásobné zásuvkové lišty/spojky a predlžovacie káble.
 - sa pri použití chrániča s chybným prúdom použil len typ s týmto označením .
- Len táto značka zaručuje splnenie súčasne platných predpisov.
- Sieťová zástrčka musí byť vždy voľne prístupná. V prípade, že to nie je možné tak, aby sa dodržali príslušné bezpečnostné predpisy, musí sa do elektroinštalácie natrvalo zabudovať vypínač (ON/OFF, 2-polohový) v súlade s elektroinštaláčnymi predpismi.
 - Sieťové vedenie sa nesmie zlomiť, zacvknúť, zmeniť, prerezať alebo dostať do kontaktu so zdrojmi tepla.

Pred 1. práním

Pred vyexpedovaním zo závodu bola práčka dôkladne preskúšaná. Aby sa odstránili možné zvyšky skúšobnej vody, perte prvý raz **bez** bielizne.

Upozornenia

- Práčka **musí byť odborne nainštalovaná a pripojená**. od → *Strana 12*
 - Nikdy neuvádzajte poškodený spotrebič do prevádzky. Informujte svoj zákaznícky servis.
1. Skontrolujte práčku.
 2. Odstráňte ochrannú fóliu z ovládacieho panela.
 3. Zastrčte sieťovú zástrčku.
 4. Otvorte vodovodný kohútik.
 5. Zatvorte dvierka (nevkładajte bielizeň!).

6. V závislosti od modelu nastavte program 🌀 **Drum Clean (Čistenie bubna) 90 °C** alebo 🧶 **Cottons (Bavlna) 90 °C**.
7. Otvorte zásuvku na pracie prostriedky.
8. Naplňte do komory II cca 1 liter vody.
9. Do komory II nasypťte univerzálny prací prostriedok.
Upozornenie: Aby sa zabránilo tvorbe peny, použite iba polovicu odporúčaného množstva pracieho prostriedku. Nepoužívajte prací prostriedok na vlnu ani prací prostriedok na jemnú bielizeň.
10. Zásuvku na pracie prostriedky zatvorte.
11. Stlačte tlačidlo ▷⏸.
12. Po ukončení programu vypnite spotrebič.

Práčka je teraz pripravená na prevádzku.

Preprava

napr. pri sťahovaní

Prípravné práce:

1. Vodovodný kohútik zatvorte.
2. Redukujte tlak vody v prívodnej hadici.
Údržba – sitko v prívoде vody → *Strana 35*
3. Vypustíte zvyšný prací roztok.
Údržba – upchaté čerpadlo pracieho roztoku → *Strana 34*
4. Odpojte práčku od elektrickej siete.
5. Odmontujte hadice.

Namontovanie prepravných poistiek:

1. Snímate a uschovajte krytky.
Použite príp. skrutkovač.

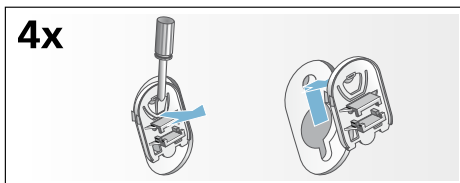

2. Nasadíte všetky 4 puzdrá.
Upevnite sieťový kábel na držiakoch.
Nasadíte a pevne utiahnete skrutky.

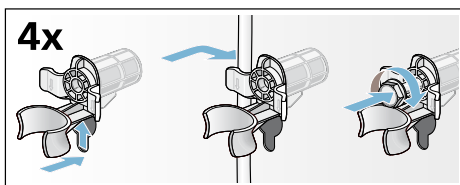

Pred opätovným uvedením do prevádzky:

Upozornenia

- **Bezpodmienečne** odstráňte prepravné poistky!
- Aby sa zabránilo tomu, že pri budúcom praní odtečie nespotrebovaný prací prostriedok do odtoku: Nalejte do komory II cca 1 liter vody a spustíte program 🌀 Drain (Odčerpánie)/Spin (Odstreďovanie) Ⓞ (má sa iba odčerpať: otáčky rýchlosti odstred'ovania (ot./min) nastavte na - 0 -).

Oboznámenie sa so spotrebičom

Práčka

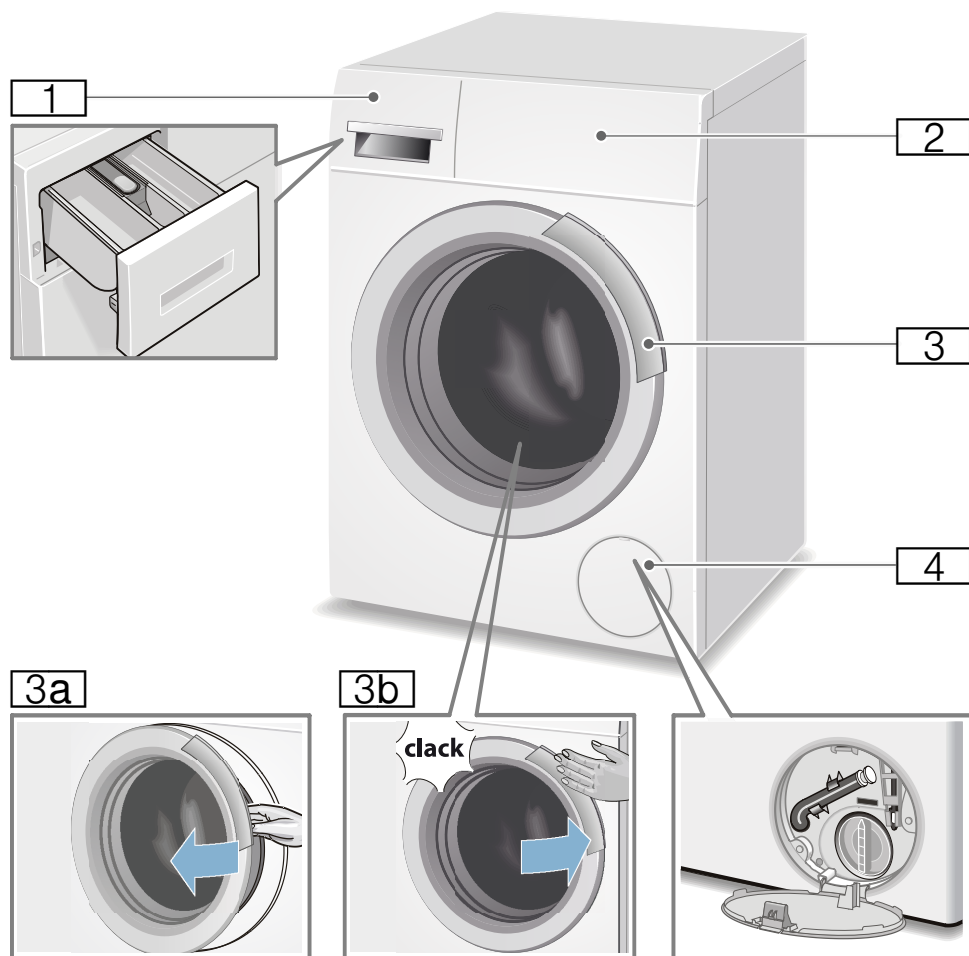

- 1** Zásuvka na prací prostriedok
- 2** Ovládací panel/indikačné pole
- 3** Dvierka s držadlom
- 3a** Otvorenie dvierok
- 3b** Zatvorenie dvierok
- 4** Servisná klapka

Ovládací panel

Bedienfeld je nach Modell

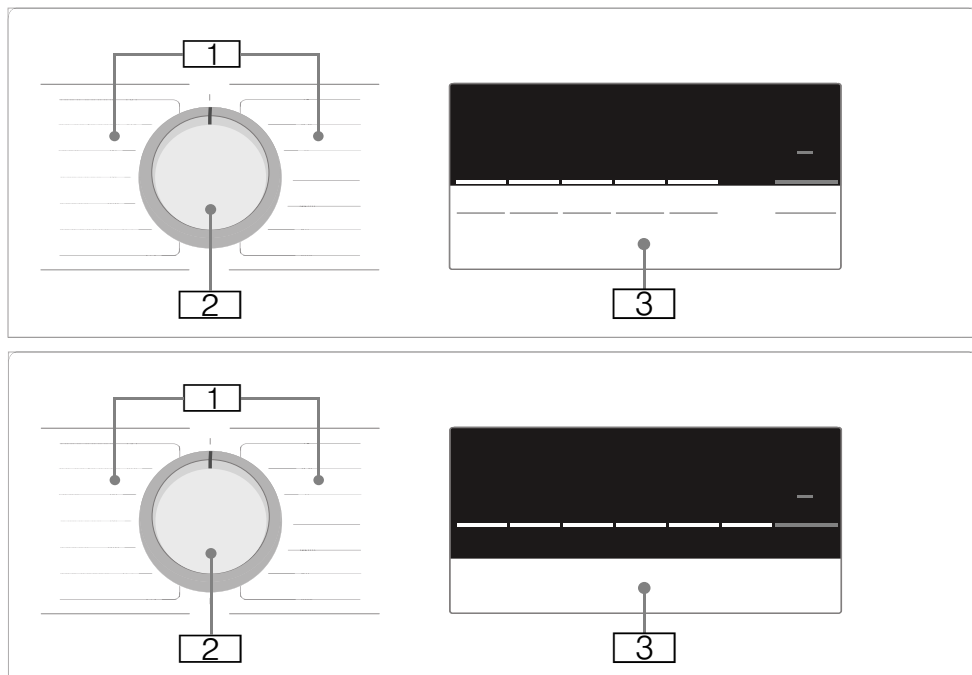

- 1** Programy
Prehľad programov nájdete v prílohe k návodu na použitie a inštaláciu.
- 2** Volič programov:
- na výber programu
 - na zapnutie a vypnutie práčky prostredníctvom polohy Off (Vypnuté).
- 3** Indikačné pole s tlačidlami a indikátormi

Indikačné pole

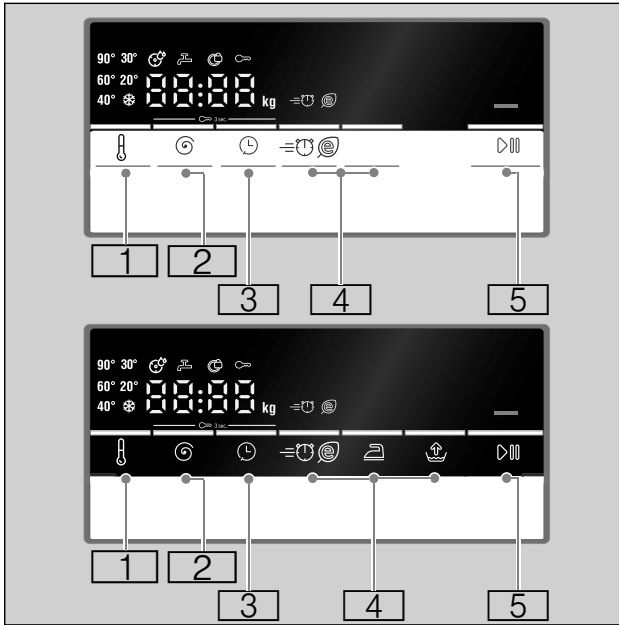

Tlačidlo	Indikátor	Opis
1		voliteľné Teplota * - 90 °C v °C; * = studené
2		voliteľné Otáčky odstreďovania ----, 0 - 1200** ⚙️ v ot./min; 0 = bez odstreďovania, len odčerpávanie; ---- = zastavenie plákania
3		Hotovo za napr. 2:30 Trvanie programu po voľbe programu v h:min (hodiny:minúty) 1 - 24 🕒 Predvoľba času skončenia v hodinách Skončenie programu po ... hodinách
* v závislosti od modelu		
** v závislosti od zvoleného programu, nastavení a modelu		

Tlačidlo	Indikátor	Opis
4		Dodatočné nastavenia programu: → 'P+' <i>Dodatočné nastavenia programu" na strane 26</i>
	⚙️ 🌿	Speed/Eco
	👤	Voda+
	🛡️	Ochrana proti pokrčeniu*
	⬇️	Predpieranie*
5	▶️⏸️	Tlačidlo na spustenie, prerušenie (napr. na pridanie bielizne) a zrušenie programu.
* v závislosti od modelu		
** v závislosti od zvoleného programu, nastavení a modelu		

ďalšie upozornenia na indikačnom poli

Indikátor	Opis
6,5** kg	Odporúčaná náplň
	Priebeh programu:
End	Koniec programu
----⊞	Koniec programu vo fáze Zastaviť plákanie
⊞	Vkladacie dverka
	→ "Doplnenie bielizne" na strane 29
	→ "❓ Poruchy, čo je nutné robiť?" na strane 36
⚙	Vodovodný kohútik
	→ "❓ Poruchy, čo je nutné robiť?" na strane 36
⊞	Detská poistka
	→ "Detská poistka" na strane 29
	→ "❓ Poruchy, čo je nutné robiť?" na strane 36
☀	Svetelný indikátor pre program ☀ Čistenie bubna*
	→ "Upozornenia v indikačnom poli" na strane 37
	→ "☀ Nastavenia spotrebiča" na strane 32
E: --	Indikácia chyby
	→ "❓ Poruchy, čo je nutné robiť?" na strane 36
* v závislosti od modelu	
** v závislosti od zvoleného programu, nastavení a modelu	

Indikátor	Opis
0 - 4	Nastavenie signálu
	→ "☀ Nastavenia spotrebiča" na strane 32
*	v závislosti od modelu
**	v závislosti od zvoleného programu, nastavení a modelu

Bielizeň

Príprava bielizne

Pozor!

Poškodenie spotrebiča/textílií

Cudzie predmety (napr. mince, kancelárske sponky, ihly, klince) môžu poškodiť bielizeň alebo súčiastky práčky.

Preto rešpektujte nasledovné pokyny pri príprave vašej bielizne:

- Vyprázdnite vrecká.

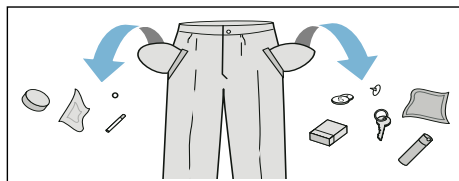







- Dávajte pozor na kovové predmety (kancelárske sponky atď.) a odstráňte ich.
- Chúlostivú bielizeň (pančuchy, podprsienky s ramienkami atď.) perte v sieťke/vrecku.
- Zipsy zatvorte, gombíky na obliečkach zapnite.
- Kefkou odstráňte piesok z vreciek a záhybov.
- Odstráňte záclonové valčeky alebo ich zaviažte do sieťky/vrecka.

Triedenie bielizne

Roztriedte bielizeň podľa pokynov na udržiavanie bielizne a údajov výrobcu uvedených na etiketách s informáciami o udržiavaní textílií podľa:

- druhu tkaniny / druhu vlákien
- farby
 - Upozornenie:** Bielizeň sa môže zafarbiť alebo sa poriadne neopere. Bielu a farebnú bielizeň perte zvlášť.
 - Novú farebnú bielizeň perte prvýkrát zvlášť.
- znečistenia
 - Perte bielizeň s rovnakým stupňom znečistenia spolu. Niekoľko príkladov stupňov znečistenia bielizne nájdete v kapitole → *Strana 24*
 - **Mierne:** Nepredpierať, príp. zvolte dodatočné nastavenie programu  Speed (Rýchle pranie).
 - **Normálne**
 - **silné:** vložte menej bielizne, zvolte program s predpraním.
 - **Škvrny:** Škvrny odstráňte/vopred ošetrite, kým sú ešte čerstvé. Najprv bielizeň namočte do mydlového roztoku/ nešúchajte. Bielizeň potom vyperte použitím vhodného programu. Odolné/zaschnuté škvrny sa dajú niekedy odstrániť až po viacnásobnom praní.
- Symboly na etiketách s informáciami o údržbe textílií

Upozornenie: Čísla v symboloch upozorňujú na maximálnu použiteľnú teplotu prania.

-  hodí sa pre normálne pranie; napr. program Cotton (Bavlna)
-  potrebné šetrné pranie; napr. program Easy Care (Nekrčivá bielizeň)
-  potrebné mimoriadne šetrné pranie; napr. program Delicates/Silk (Jemná bielizeň/Hodváb)
-  hodí sa na ručné pranie; napr. program  Wool (Vlna)
-  Neperte bielizeň v práčke.

Škrobenie

Upozornenie: Bielizeň nemá byť ošetrovaná avivážou.

Škrobenie je možné s tekutým škrobom predovšetkým pri programe pláchanie a bavlna. Škrob dávkujte podľa údajov výrobcu do komory  (v prípade potreby ju najskôr vyčistite).

Farbenie/odfarbovanie

Farbenie len v rozsahu bežnom v domácnosti. Soľ môže ušľachtilú oceľ porušiť! Dodržiavajte údaje výrobcu farbiva!

Bielizeň **neodfarbujte** v práčke!.



Prací prostriedok

Voľba správneho pracieho prostriedku

Pre správnu voľbu pracieho prostriedku, teploty a zaobchádzanie s bielizňou je rozhodujúce označenie týkajúce sa ošetrovania. → aj www.sartex.ch

Na webovej stránke www.cleanright.eu nájdete množstvo ďalších informácií o pracích, ošetrovacích a čistiacich prostriedkoch na súkromné použitie.

- **Univerzálne pracie prostriedky s optickými zjasňovačmi**
vhodné na bielu bielizeň na vyváрку z ľanu alebo bavlny
Program: Bavlna / studená - max. 90 °C
- **Pracie prostriedky na farebnú bielizeň bez bielidla a optických zjasňovačov**
Vhodný na farebnú bielizeň z ľanu alebo bavlny
Program: Bavlna / studená - max. 60 °C
- **Pracie prostriedky na farebnú/jemnú bielizeň bez optických zjasňovačov**
Vhodný na farebnú bielizeň z nekrčivých vlákien, syntetických vlákien
Program: Nekrčivá bielizeň / studená - max. 60 °C
- **Pracie prostriedky na jemnú bielizeň**
Vhodné na chúlостivé jemné textílie, hodváb alebo viskózu
Program: Jemná bielizeň/Hodváb / studená - max. 40 °C
- **Pracie prostriedky na vlnu**
Vhodné na vlnu
Program: Vlna / studená - max. 40 °C

Úspora energie a pracieho prostriedku

Pri mierne alebo normálne znečistenej bielizni je možná úspora energie (znižením teploty prania) a pracích prostriedkov.

Úspora	Znečistenie/Upozornenie
<p>Znížená teplota a množstvo pracieho prostriedku podľa odporúčania dávkovania</p>  <p>Teplota podľa etikety s informáciami o ošetrovaní textílií a množstvo pracieho prostriedku podľa odporúčania dávkovania/silné znečistenie</p>	<p>Lahko znečistené Nie sú viditeľné žiadne znečistenia a škvŕny. Oblečenie nasaľo pach tela, napr.:</p> <ul style="list-style-type: none"> ■ ľahké letné/športové oblečenie (nosené niekoľko hodín) ■ tričká, košeľe, blúzky (nosené max. 1 deň) ■ posteľná bielizeň a uteráky pre hostí (používané 1 deň) <p>Normálne znečistené Viditeľné znečistenie/alebo málo miernych škvŕn, napr.</p> <ul style="list-style-type: none"> ■ tričká, košeľe, blúzky (prepotené, viackrát nosené) ■ uteráky, posteľná bielizeň (používané max. 1 týždeň) <p>Silno znečistené Znečistenia a/alebo škvŕny sú jasne viditeľné, napr. utierky na riad, detská bielizeň, pracovné odevy</p>

Upozornenie: Pri dávkovaní všetkých pracích/pomocných/ošetrovujúcich a čistiacich prostriedkov bezpodmienečne dodržiavajte pokyny výrobcov. → *Strana 28*

P+ Prednastavenia programu

Predvolené nastavenia programu sa po výbere programu zobrazia v indikačnom poli.

Prednastavenia môžete zmeniť.

Na tento účel stláčajte príslušné tlačidlo dovtedy, kým sa v indikačnom poli neobjaví želaná nastavená hodnota.

Upozornenie: Pri dlhšom stlačení tlačidla prebiehajú nastavované hodnoty automaticky až po konečnú hodnotu. Potom ešte raz zvolte tlačidlo a znova môžete zmeniť nastavené hodnoty.

Prehľad všetkých možných nastavení programov nájdete v prílohe k návodu na použitie a inštaláciu.

Teplota

(°C)

Tlačidlo v závislosti od modelu

Pred a počas programu môžete v závislosti od progresu programu zmeniť nastavenú teplotu.

Maximálna nastaviteľná teplota závisí od zvoleného programu.

Otáčky odstreďovania

(⊙)

Pred a počas priebehu programu môžete v závislosti od progresu programu zmeniť počet otáčok pri odstreďovaní (v ot/min, otáčky za minútu).

Nastavenie 0: Bez záverečného odstreďovania, voda sa len odčerpá. Bielizeň zostane ležať mokrá v bubne, napr. bielizeň, ktorá sa nemá odstreďovať.

Nastavenie - - - : Stop pláchanie = bez záverečného odstreďovania, bielizeň

zostane po poslednom pláchaní vo vode.

Stop pláchanie môžete zvoliť, aby ste predišli pokrčeniu bielizne, keď sa po skončení programu nevyberie bielizeň hneď z práčky.

Na pokračovanie/ukončenie programu → *Strana 30*

Maximálne nastaviteľné otáčky závisia od zvoleného programu a modelu.

Hotovo za

(⊙)

Pred spustením programu môžete koniec programu (zostávajúci čas) predvoliť v hodinových krokoch (h = hodina) do maximálne 24 h.

Na tento účel:

1. Zvolte program.
Zobrazí sa doba trvania programu napr. **2:30** (hodiny:minúty).
2. Stláčajte tlačidlo ⊙ (**Hotovo za**) dovtedy, kým sa nezobrazí požadovaný počet hodín.
3. Stlačte tlačidlo ▷00.
Program sa spustí.
V indikačnom poli sa zobrazuje a odpočítava zvolený počet hodín, napr. **8 h**, do začiatku spustenia pracieho programu. Potom sa zobrazí doba trvania programu.



Upozornenie: Doba trvania programu sa počas priebehu programu automaticky prispôsobuje.

Dobu trvania programu môžu ovplyvňovať určité faktory, napr.:

- nastavenia programu,
- dávkovanie umývacieho prostriedku (príp. dodatočné pláchania kvôli tvoreniu peny),
- množstvo bielizne/druh textilu (rozdielna nasiakavosť),
- nevyváženosti (napr. napínacie plachty) sa vyrovnajú viacsobnými spusteniami odstreďovania,
- kolísania sieťového napätia,

- tlak vody (prítoková rýchlosť).

Po spustení programu môžete zmeniť predvolený počet hodín takto:

1. Stlačte tlačidlo .
2. Tlačidlom  (**Hotovo za**) zmeňte počet hodín.
3. Stlačte tlačidlo .

Po spustení programu môžete v prípade potreby doložiť alebo vybrať bielizeň. → *Strana 29*

P+ Dodatočné nastavenia programu





Prehľad všetkých možných dodatočných nastavení nájdete v prílohe k návodu na použitie a inštaláciu.

Nastavenia sa odlišujú v závislosti od modelu.

Speed/Eco

()

Tlačidlo s dvoma možnosťami nastavenia na prispôsobenie zvoleného programu:

-  **Speed**
Na pranie za kratší čas pri porovnateľnom pracom účinku, avšak s vyššou spotrebou energie pri zvolenom programe bez nastavenia  Speed/Eco.
Upozornenie: Neprekračujte maximálne množstvo náplne.
-  **Eco**
Energeticky optimalizované pranie vďaka zníženiu teploty pri porovnateľnom pracom účinku pri zvolenom programe bez nastavenia  Speed/Eco.

Na tento účel stlačte tlačidlo. Najprv vám bude ponúknuté nastavenie  **Speed**. Stlačte tlačidlo ešte raz, nastavenie  **Eco** je aktívne. Na displeji svieti zodpovedajúci symbol, keď je nastavenie aktivované.

Stlačte tlačidlo ešte raz, potom nie je aktívne žiadne nastavenie.

Ochrana proti pokrčeniu

()

Tlačidlo v závislosti od modelu

Redukuje pokrčenie pomocou špeciálneho priebehu odstredenia s následným natriasaním bielizne a redukovanými otáčkami odstredovania.

Upozornenie: Zvýšená zvyšková vlhkosť bielizne.

Voda+

()

Tlačidlo v závislosti od modelu

Vyšší hladina/spotreba vody a dodatočné pláchanie v prípade nadmerne citlivej pokožky alebo oblastí s veľmi mäkkou vodou.

Predpieranie

()

Tlačidlo v závislosti od modelu

Na silno znečistenú bielizeň.

Upozornenie: Rozdeľte prací prostriedok do komôr **I** a **II**.

Obsluha spotrebiča

Príprava práčky

Upozornenie: Práčka **musí byť odbornou nainštalovaná a pripojená.**

→ *Strana 12*

1. Zastrčte sieťovú zástrčku.
2. Otvorte vodovodný kohútik.
3. Otvorte dverka.
4. Skontrolujte, či je bubon kompletne vyprázdnený. V prípade potreby ho vyprázdnite.

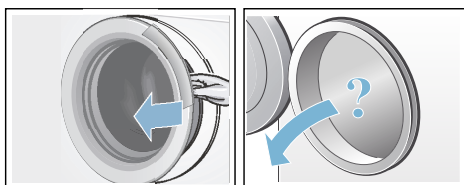

Výber programu/Zapnutie spotrebiča

Upozornenie: Ak ste aktivovali detskú poistku, musíte ju najprv deaktivovať a až potom budete môcť nastaviť program.

Voličom programov vyberte požadovaný program. Otáčanie je možné v oboch smeroch.

Spotrebič je zapnutý.

Na indikačnom paneli sa zobrazia **prednastavenia programu** pre zvolený program:

- teplota*,
- dĺžka trvania programu striedavo s maximálnou náplňou a
- upozornenie pre spotrebu energie*.

* v závislosti od modelu

Zmena prednastavení programu

Môžete použiť alebo zmeniť prednastavenia pre tento prací cyklus.

Na tento účel stlačte príslušné tlačidlo dovtedy, kým sa nezobrazí požadované nastavenie.

Nastavenia sú aktívne bez potvrdenia.

Po vypnutí práčky nezostanú zachované.

Prednastavenia programov

→ *Strana 25*

Voľba dodatočných nastavení programu

Voľbou dodatočných nastavení môžete proces prania ešte lepšie prispôbiť vašej bielizni.

Nastavenia možno v závislosti od progresu programu zvoliť, príp. zrušiť.

Kontrolky tlačidiel svietia, keď je nastavenie aktívne.

Nastavenia nezostanú po vypnutí práčky zachované.

Dodatočné nastavenia programu

→ *Strana 26*

Vloženie bielizne do bubna

Varovanie

Nebezpečenstvo ohrozenia života!

Kúsky bielizne vopred ošetrené čistiacimi prostriedkami obsahujúcimi rozpúšťadlá, napr. odstraňovače škvŕn/ prací benzín, môžu po vložení spôsobiť výbuch.

Kúsky bielizne je nutné predtým dôkladne ručne preprať.

Upozornenia

- Zmiešajte veľké a malé kusy bielizne. Rôzne veľkosti kusov bielizne sa pri odstreďovaní lepšie rozdelia. Jednotlivé kusy bielizne môžu viesť k nevyváženosti.
 - Dodržiavajte maximálnu uvedenú náplň. Nadmerná náplň znižuje účinok prania a spôsobuje pokrčenie.
1. Roztriedenú bielizeň vložte rozloženú do bubna.
 2. Dávajte pozor, aby sa bielizeň nezacvíkla medzi dvierka a gumenú manžetu a zatvorte dvierka.

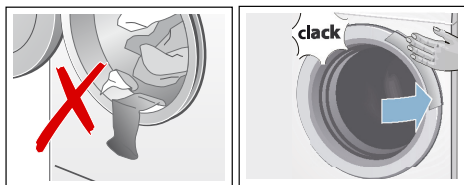

Dávkovanie a plnenie pracieho a ošetrovacieho prostriedku

Pozor!

Poškodenie spotrebiča

Čistiace prostriedky a prostriedky k predbežnej úprave bielizne (napr. prípravky proti škvrnám, predpieracie spreje, ...) môžu pri styku poškodiť povrch práčky.

Vyvarujte sa styku týchto prostriedkov s povrchom práčky. Príp. zvyšky rozprášennej hmly a iné zvyšky/kvapky okamžite zotrite vlhkou handričkou.

Dávkovanie

Prací a ošetrovací prostriedok dávajte podľa:

- tvrdosti vody (informujte sa vo vašej vodárenskej spoločnosti)
- údajov výrobcu uvedených na obale,
- množstva bielizne
- znečistenie

Plnenie

1. Vytiahnite zásuvku na pracíe prostriedky.

⚠ Varovanie Podráždenie očí/kože!

Pri otvorení zásuvky na pracíe prostriedky počas prevádzky môže prací/ošetrovací prostriedok vystreknúť.

Zásuvku otvorte opatrne.

V prípade kontaktu s pracím/ ošetrovacím prostriedkom dôkladne vypláchnite oči, príp. opláchnite pokožku.

V prípade náhodného požitia privolajte lekársku pomoc.

2. Naplňte prací a/alebo ošetrovací prostriedok.

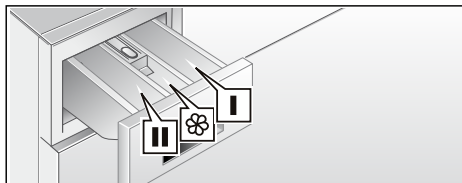

- Komora I Prací prostriedok pre predpieranie
- Komora II Aviváž, škrob; neprekračujte max
- Komora III Prací prostriedok na hlavné pranie, zmäkčovadlá, bieliaci prostriedok, soľ na škvrny

Upozornenia

- Pri dávkovaní všetkých pracích, pomocných, ošetrovacích a čistiacich prostriedkov bezpodmienečne dodržiavajte pokyny výrobcov.
- Viskózne avivážne a tvarovacie prostriedky zriedte trochu vody. Zabráňuje upchatiu.
- Naplňte tekutý prací prostriedok do príslušnej dávkovacej nádoby a položte ho do bubna.

Spustenie programu

Stlačte tlačidlo . Kontrolka svieti a program sa spustí.

Upozornenie: Tlačidlo štart  sa musí na spustenie programu dlhšie podržať stlačené. Zabráni sa tak neúmyselnému spusteniu programu krátkym dotykom.

V indikačnom poli sa počas programu zobrazí zostávajúci čas, príp. po začatí pracovného programu sa zobrazí čas trvania programu a symboly progresu programu.



Indikačné pole → *Strana 21*



Ak chcete zaistiť program proti neúmyselnému prestaveniu, pomocou uvedeného postupu zvolte detskú poistku.

Detská poistka

(☞ 3 sec.)

Práčku môžete zabezpečiť proti neúmyselnej zmene nastavených funkcií. Po štarte programu aktivujte detskú poistku.

Na **aktivovanie/deaktivovanie** zvolte a stlačte na cca 3 sekundy súčasne tlačidlá  **Otáčky odstreďovania** a  **Hotovo za**. V indikačnom poli sa zobrazí symbol .



-  svieti: Detská poistka je aktívna.
-  bliká: Detská poistka je aktívna a volič programov bol prestavený. Na deaktivovanie detskej poistky dajte volič programov späť na východiskový program. Symbol sa znova rozsvieti.

Upozornenie: Aby ste zabránili prerušeniu programu, volič programov pritom neotočte cez polohu Vyp.

Upozornenie: Detská poistka zostane po ukončení programu a vypnutí spotrebiča naďalej aktívna. Keď chcete spustiť nový program, musíte ju vždy deaktivovať.

Namáčanie

Po výbere požadovaného programu môžete bielizeň namáčať:

1. Dajte do komory **II** namáčací prostriedok/prací prostriedok podľa údajov výrobcu.
2. Stlačte tlačidlo . Program sa spustí.
3. Po cca 10 minútach zvolte tlačidlo  na zastavenie programu.
4. Po želanom čase namáčania stlačte znova tlačidlo , ak má program pokračovať alebo sa má program zmeniť.

Upozornenia

- Vložte bielizeň rovnakej farby.
- Nie je potrebný žiaden ďalší prací prostriedok, namáčací roztok sa použije na pranie.



Doplnenie bielizne

Po spustení programu môžete v prípade potreby doložiť bielizeň alebo ju vybrať.

Na tento účel zvolte tlačidlo .

Kontrolka tlačidla  bliká a spotrebič kontroluje, či je doplnenie bielizne možné.

Keď v indikačnom poli:

- zhasol symbol , doplnenie bielizne je možné.
- symbol  svieti, doplnenie bielizne nie je možné.

Na pokračovanie programu zvolte tlačidlo . Program bude automaticky pokračovať.

Upozornenia

- Pri dopĺňaní bielizne nenechávajte dverka dlhší čas otvorené – mohla by vytekať voda presakujúca z bielizne.
- Pri vysokej hladine vody, vysokej teplote alebo ak sa bubon točí, ostanú dverka z bezpečnostných dôvodov zablokované a doplnenie bielizne nie je možné.
- Indikácia množstva náplne nie je pri doplnení bielizne aktívna.

Zmena programu



1. Stlačte tlačidlo ▷|||.
2. Zvoľte iný program.
3. Stlačte tlačidlo ▷|||.Nový program začne od začiatku.

Prerušenie programu

Pri programoch s vysokou teplotou:

1. Stlačte tlačidlo ▷|||.
2. Nechajte bielizeň vychladnúť: Zvoľte  **Rinse (Plákanie)**.
3. Stlačte tlačidlo ▷|||.

Pri programoch s nízkou teplotou:

1. Stlačte tlačidlo ▷|||.
2. Zvoľte nastavenie  Drain (Odčerpávanie) /  Spin (Odstreďovanie) (ak sa má iba odčerpať: nastavte otáčky odstredovania ot./min - 0 -).
3. Stlačte tlačidlo ▷|||.

Koniec programu Stop plákanie

Na indikačnom poli sa zobrazí - - -  a indikačná kontrolka tlačidla ▷||| začne blikať.

Pokračujte v programe zvolením tlačidla ▷||| alebo výberom otáčok rýchlosti odstredovania.

Program ukončíte nastavením voliča programu na  Drain (Odčerpávanie) /

Spin (Odstreďovanie)  (má sa iba odčerpať: otáčky rýchlosti odstredovania (ot./min) nastavte na - 0 -) a potom zvolte tlačidlo ▷|||.

Ukončenie programu

V indikačnom poli sa objaví **End** (Koniec) a indikačná kontrolka tlačidla ▷||| zhasne.

Vyberanie bielizne/Vypnutie spotrebiča

1. Otvorte dverka a vyberte bielizeň.
2. Nastavte volič programu na **Off** (Vypnuté). Spotrebič je vypnutý.
3. Zatvorte vodovodný kohútik.
Upozornenie: Nie je potrebné pri modeloch s Aquastop.

Upozornenia

- Nezabudnite v bubne žiadne kusky bielizne. Pri ďalšom praní sa môžu zraziť alebo zafarbiť.
- Odstráňte príp. cudzie telesá z bubna a gumovej manžety – nebezpečenstvo tvorby hrdze.
- Gumenú manžetu utrite do sucha.

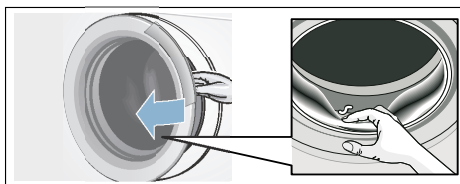

- Nechajte dverka a zásuvku na pracie prostriedky otvorené, aby mohla vyschnúť zvyšková voda.
- Počkajte vždy až na koniec programu, pretože inak môže byť spotrebič ešte zablokovaný. Potom spotrebič zapnite a počkajte na odblokovanie.
- Po skončení programu sa práčka prepne do režimu energetickej úspory. Ukazovatele zhasnú. Režim energetickej úspory ukončíte dotykom ľubovoľného tlačidla.

Sensorika

Množstevná automatika

Podľa druhu bielizne a náplne prispôsobí množstevná automatika spotrebu vody optimálne pre každý program.

Kontrolný systém nevyváženosti

Automatický kontrolný systém rozpozná nevyváženosti a viacnásobným nábehom na odstred'ovanie sa postará o rovnomerné rozdelenie bielizne.

Z bezpečnostných dôvodov budú pri veľmi nevyhodnom rozdelení bielizne znížené otáčky alebo sa nebude odstred'ovať.

Upozornenie: Dajte do bubna malé a veľké kusy bielizne. → *Strana 38*

VoltCheck

Automatický systém kontroly napätia detekuje neprípustné podkročenia napätia. Program sa zastaví.

Upozornenie: Zakaždým, keď dôjde k podpätiu siete, bliká v signalizačnom poli dvojbodka.

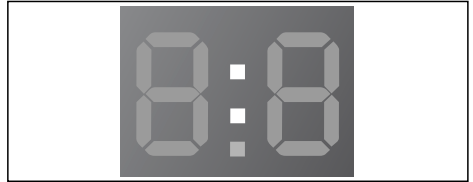

Program beží ďalej, hneď ako sa napájacie napätie obnoví. Dvojbodka v signalizačnom poli už neblinká. Ak prerušenie spôsobí predĺženie doby programu, bliká v indikácii bodka.

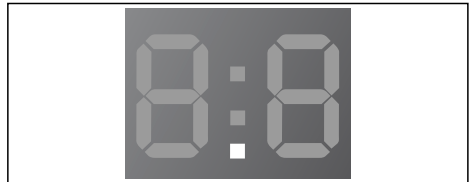

Systém kontroly napätia bude aktivovaný, keď sa program spustí.

Upozornenie: Pri výpadku napätia v sieti bude prací proces prerušený. Program beží ďalej, hneď ako sa obnoví sieťové napájanie.

Nastavenia spotrebiča

Môžete zmeniť nasledovné nastavenia:

- Hlasitosť informačných signálov (napr. pri ukončení programu) a/ alebo
- Hlasitosť akustických signálov tlačidiel a/alebo
- Zapnúť alebo vypnúť pripomienku na vyčistenie bubna*.

Ak chcete zmeniť tieto nastavenia, musíte aktivovať režim nastavenia.

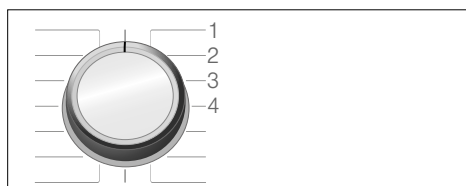

1/2/3/4... pozície na programovom voliči

Aktivácia režimu nastavenia

1. Otočte programový volič do pozície 1. Práčka sa zapne.
2. Súčasne stlačte tlačidlo a otočte programový volič v smere hodinových ručičiek do pozície 2. Uvoľnite tlačidlo.

Režim nastavenia sa aktivuje a na displeji sa zobrazí prednastavená hlasitosť pre informačné signály (napr. na konci programu).

Zmena hlasitosti

- Ak chcete zmeniť hlasitosť pre **informačné signály**, použite tlačidlo **Hotovo za**, zatiaľ čo programový volič zostane na pozícii 2.
- Ak chcete zmeniť hlasitosť **akustických signálov tlačidiel**, otočte programový volič do pozície 3. Na zmenu hlasitosti použite opäť tlačidlo **Hotovo za**.

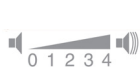

= vyp., = slabá hlasitosť,

= stredná hlasitosť, = vysoká hlasitosť,

= veľmi vysoká hlasitosť

Zapnutie alebo vypnutie pripomienky na vyčistenie bubna**

Na zapnutie / vypnutie pripomienky na vyčistenie bubna otočte programový volič do polohy 4. Na zapnutie alebo vypnutie pripomienky použite tlačidlo **Hotovo za**.



Ak je aktivované nastavenie, zaznie akustický signál.

Ukončenie režimu nastavenia

Teraz môžete ukončiť proces a nastaviť programový volič do polohy vypnutia. Nastavenia sú uložené.

* v závislosti od modelu

** v závislosti od modelu



Čistenie a údržba

Varovanie

Ohrozenie života!

Pri kontakte so súčasťami pod napätím hrozí nebezpečenstvo úrazu elektrickým prúdom.

Vypnite spotrebič a vytiahnite sieťovú zástrčku.

Varovanie

Nebezpečenstvo otravy!

Pri použití čistiacich prostriedkov s obsahom rozpúšťadiel, napr. benzínového čističa, môžu vzniknúť jedovaté výpary.

Nepoužívajte čistiace prostriedky obsahujúce rozpúšťadlá.

Pozor!

Poškodenie spotrebiča

Čistiace prostriedky s obsahom rozpúšťadiel, napr. benzínový čistič, môžu poškodiť povrch a konštrukčné časti spotrebiča.

Nepoužívajte čistiace prostriedky obsahujúce rozpúšťadlá.

Tak predídete vytvoreniu biofilmu a zápachu:

Upozornenia

- Zabezpečte dobré vetranie miestnosti, kde je práčka nainštalovaná.
- Keď sa práčka nepoužíva, nechajte vkladacie dverka a splachovaciu misku pootvorenú.
- Príležitostne spustite program  **Cottons (Bavlna) 60 °C**, pričom použijete univerzálny prášok na pranie.



Plášť spotrebiča/Ovládací panel

- Poutierajte kryt a ovládání panel mäkkou vlhkou utierkou.
- Okamžite odstráňte zvyšky pracieho prostriedku.
- Čistenie prúdom vody je zakázané.

Prací bubon

Používajte čistiace prostriedky bez obsahu chlóru, nepoužívajte oceľovú vlnu.

Pri tvorbe zápachu v práčke príp. na vyčistenie bubna použite v závislosti od modelu program

 **Drum Clean (Čistenie bubna) 90 °C** alebo  **Cottons (Bavlna) 90 °C** bez bielizne. Použite na tento účel univerzálny prášok na pranie.

Odstránenie vodného kameňa

Pri správnom dávkovaní pracieho prostriedku nie je potrebné odstraňovanie vodného kameňa. Ak predsa áno, postupujte podľa údajov výrobcu odvápnovacieho prostriedku. Vhodné odvápnovacie prostriedky je možné zakúpiť na našej internetovej stránke alebo v zákazníckom servise.

Zásuvka na pracie prostriedky a kryt

Ak sú prítomné zvyšky pracieho prostriedku alebo aviváže:

1. Vytiahnite zásuvku na pracie prostriedky. Vtlačte vložku smerom nadol a zásuvku úplne vyberte.
2. Vytiahnutie vložky: Tlačte vložku prstom zdola smerom nahor.

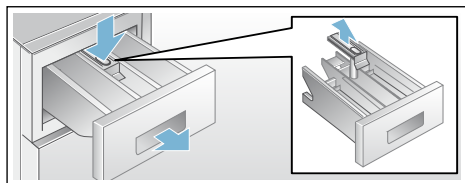

3. Vyčistite splachovaciu misku a vložku vodou a kefkou a nechajte ich vyschnúť. Vyčistite aj kryt vnútri.
4. Nasadte vložku a zaistite ju zaskočením (nasuňte valček na vodiaci kolík).
5. Zasuňte zásuvku na pracie prostriedky.

Upozornenie: Nechajte zásuvku na pracie prostriedky otvorenú, aby mohla vyschnúť zvyšková voda.

Upchaté čerpadlo pracieho roztoku

Varovanie

Nebezpečenstvo obarenia!

Prací roztok je pri praní pri vysokých teplotách horúci. Pri kontakte s horúcim pracím roztokom môže dôjsť k opareniu.

Nechajte prací roztok vychladnúť.

1. Zatvorte vodovodný kohútik, aby nepritekala ďalšia voda, ktorá by sa musela vypustiť cez čerpadlo pracieho roztoku.
2. Vypnite spotrebič. Vytiahnite sieťovú zástrčku.

3. Otvorte a odložte servisnú klapku.

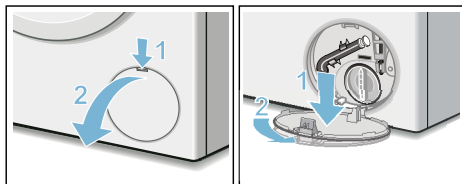

4. Vyberte z držiaka vypúšťaciu hadicu. Stiahnite uzatváraciu čiapočku, nechajte vyteciť prací roztok. Prítlačte uzatváraciu čiapočku a nasadte vypúšťaciu hadicu do držiaka.

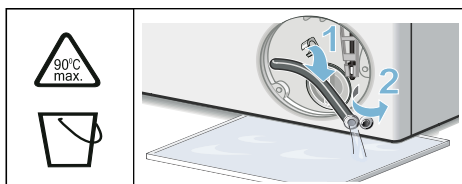

5. Odskrutkujte opatrne veko čerpadla, zvyšná voda bude môcť vyteciť. Vyčistite vnútorný priestor, závit veka čerpadla a teleso čerpadla. Obežné koleso čerpadla musí mať možnosť otáčať sa. Veko čerpadla znova nasadte a zoskrutkujte. Rukoväť musí byť zvislo.

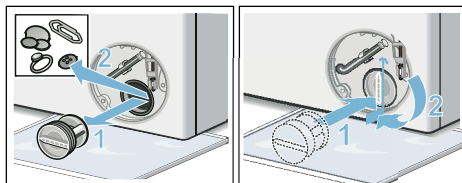

6. Servisnú klapku založte, nechajte zapadnúť a zatvorte ju.

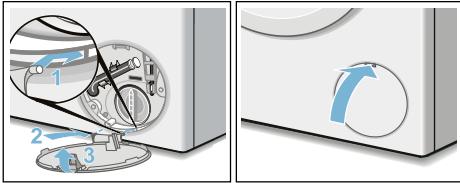

Upozornenie: Aby sa zabránilo tomu, že pri budúcom praní odtečie nespotrebovaný prací prostriedok do odtoku: nalejte do komory II 1 liter vody a spustíte program Drain (Odčerpanie) / Spin (Odstreďovanie) (má sa iba odčerpať: otáčky rýchlosti odstredovania (ot./min) nastavte na - 0 -).

Upchatá odtoková hadica na sifóne

1. Vypnite spotrebič. Vyťahnite sieťovú zástrčku.
2. Uvoľnite hadicovú sponu. Odtokovú hadicu opatrne stiahnite, zvyšková voda bude môcť vytečť.
3. Vyčistite odtokovú hadicu a hrdlo sifónu.

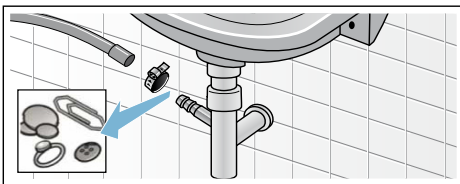

4. Nasadte opäť odtokovú hadicu a zaistite pripojovacie miesto pomocou hadicovej spony.

Upchaté sitko v prívide vody

Na tento účel nechajte najskôr poklesnúť tlak vody v prívodnej hadici:

1. Zatvorte vodovodný kohútik.
2. Zvoľte ľubovoľný program (okrem Pláchanie/Odstreďovanie/Odčerpanie).
3. Stlačte tlačidlo . Nechajte program cca 40 sekúnd bežať.
4. Nastavte volič programu na **Off** (Vypnuté). Vyťahnite sieťovú zástrčku.
5. Vyčistite sitko na vodovodnom kohútiku: Odskrutkujte hadicu z vodovodného kohútika. Vyčistite sitko malou kefkou.

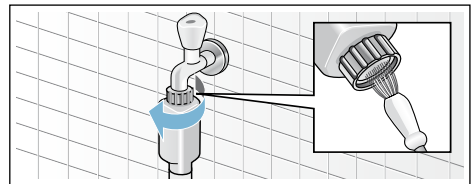

6. Pri modeloch Standard a Aqua-Secure vyčistite sitko na zadnej strane spotrebiča: Odoberte hadicu na zadnej strane spotrebiča. Vyberte sitko kliešťami a vyčistite ho.

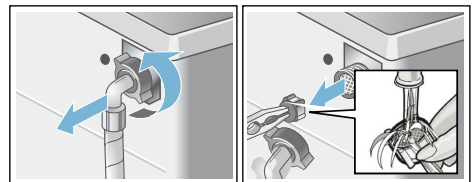

7. Pripojte hadicu a skontrolujte tesnosť.

? Poruchy, čo je nutné robiť?

Núdzové odblokovanie

napr. pri výpadku elektrického prúdu
Program beží ďalej, hneď ako sa obnoví
sieťové napájanie.

Ak sa napriek tomu musí bielizeň
vybrať, je možné dvierka otvoriť podľa
ďalej uvedeného postupu:

⚠ Varovanie

Nebezpečenstvo obarenia!

Pri praní s vysokými teplotami môže
dôjsť pri kontakte s horúcim pracím
roztokom k obareniu.
V prípade potreby ho nechajte najskôr
vychladnúť.

⚠ Varovanie

Nebezpečenstvo poranenia!

Pri siahnutí do otáčajúceho sa bubna si
môžete poraniť ruky.
Nesiahajte do otáčajúceho sa bubna.
Počkajte, kým sa bubon prestane
otáčať.

Pozor!







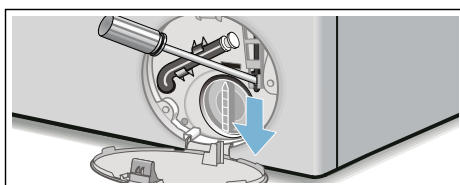

Škody spôsobené vodou

Vytekajúca voda môže viesť ku škodám
spôsobeným vodou.
Neotvárajte dvierka, pokiaľ je na skle
vidieť voda.





1. Vypnite spotrebič. Vytiahnite sieťovú
zástrčku.
2. Vypustite prací roztok.
3. Pomocou náradia potiahnite
núdzové odblokovanie smerom
nadol a uvoľnite ho.
Dvierka sa potom budú dať otvoriť.









Upozornenia v indikačnom poli

Indikátor	Príčina/odstránenie
 svieti	<ul style="list-style-type: none"> ■ Teplota je príliš vysoká. Počkajte, kým teplota klesne. ■ Príliš vysoká hladina vody. Doplnenie bielizne nie je možné. Okamžite zatvorte dvierka. Keď chcete, aby program pokračoval, zvolte tlačidlo .
 bliká	<ul style="list-style-type: none"> ■ Príp. je privretá bielizeň. Dvierka ešte raz otvorte a zatvorte a zvolte tlačidlo . ■ Príp. dvierka pritlačte alebo odoberte bielizeň a znova pritlačte. ■ Príp. spotrebič vypnite a znova zapnite, nastavte program a vykonajte individuálne nastavenia; spustíte program.
 svieti	<ul style="list-style-type: none"> ■ Otvorte úplne vodovodný kohútik pre studenú vodu. ■ Zlomená/zovretá prívodná hadica, ■ Príliš nízky tlak vody. Vyčistite sitko. → <i>Strana 35</i>
E:18	<ul style="list-style-type: none"> ■ Upchaté čerpadlo pracieho roztoku. Vyčistite čerpadlo pracieho roztoku. → <i>Strana 34</i> ■ Upchatá odtoková hadica/odtoková rúrka. Vyčistite odtokovú hadicu na sifóne. → <i>Strana 35</i>
E:23	Voda v záchytnej vani na dne, netesnosť spotrebiča. Zatvorte vodovodný kohútik. Zavolajte zákaznícky servis! → <i>Strana 40</i>
E:32	<p>bliká striedavo s End (Koniec) na konci programu.</p> <p>Nejde o chybu – kontrolný systém nevyváženosti prerušil odstreďovanie kvôli nerovnomernému rozloženiu bielizne.</p> <p>Rozdeľte v bubne malé a veľké kusy bielizne. V prípade potreby dajte bielizeň ešte raz odstrediť.</p>
	Detská poistka aktivovaná; deaktivujte ju.
Svetelný indikátor  bliká pri programe  Drum Clean (Čistenie bubna)*	<p>Spustíte program Drum Clean (Čistenie bubna)* alebo program 60 °C na vyčistenie a údržbu bubna a vonkajšej vane.</p> <p>Upozornenia</p> <ul style="list-style-type: none"> ■ Spustíte program bez bielizne. ■ Použite prací prášok alebo čistiaci prostriedok obsahujúci bielidlo. Aby sa zabránilo peneniu, používajte len polovičné množstvo pracieho prostriedku podľa odporúčania výrobcu. Nepoužívajte čistiace prostriedky určené pre vlnu a jemnú bielizeň. ■ Zapnutie / vypnutie informačného signálu → <i>Strana 32</i>
: Zostávajúci čas bliká	Príliš nízke sieťové napätie.
Zostávajúci čas bliká	Nedostatočné napätie počas pracieho programu. Program sa predĺži.
Iné indikácie	Spotrebič vypnite, počkajte 5 sekúnd a opäť zapnite. Ak sa indikácia zobrazí znova, zavolajte zákaznícky servis. → <i>Strana 40</i>

Poruchy, čo je nutné robiť?

Poruchy	Príčina/Odstránenie
Voda vyteká.	<ul style="list-style-type: none"> ■ Odtokovú hadicu riadne upevnite/vymeňte. ■ Pevne utiahnite zoskrutkovanie prírodnej hadice.
Nevteká voda. Nebol spláchnutý prací prostriedok.	<ul style="list-style-type: none"> ■ Zvolili ste tlačidlo ? ■ Otvorili ste vodovodný kohútik? ■ Nie je event. upchaté sitko? Vyčistite sitko. → <i>Strana 35</i> ■ Nie je zlomená alebo zovretá prírodná hadica?
Dvierka sa nedajú otvoriť.	<ul style="list-style-type: none"> ■ Bezpečnostná funkcia je aktívna. Prerušenie programu? → <i>Strana 30</i> ■ ☞ Detská poistka aktivovaná? Deaktivujte ju. → <i>Strana 29</i> ■ ---- (Stop pláchanie = bez záverečného odstredovania) bolo zvolené? → <i>Strana 30</i> ■ Je možné otvorenie len núdzovým odblokovaním? → <i>Strana 36</i>
Program sa nespustí.	<ul style="list-style-type: none"> ■ Zvolili ste tlačidlo ? → <i>Strana 29</i> ■ Je  Hotovo za vybrané? ■ Sú dvierka zatvorené? ■ ☞ Detská poistka aktivovaná? Deaktivujte ju. → <i>Strana 29</i>
Krátke trhnutie/roztočenie bubna po štarte programu.	Nejde o chybu, pri spustení pracieho programu môže dôjsť ku krátkemu trhnutiu bubna, ktoré je podmienené interným testom motora.
Neodčerpáva sa prací roztok.	<ul style="list-style-type: none"> ■ ---- (Stop pláchanie = bez záverečného odstredovania)? → <i>Strana 30</i> ■ Vyčistite čerpadlo pracieho roztoku. → <i>Strana 34</i> ■ Vyčistite odtokovú rúrku a/alebo odtokovú hadicu.
V bubne nie je viditeľná voda.	Nejde o chybu – voda je pod viditeľnou oblasťou.
Výsledok odstredovania nie je uspokojivý. Bielizeň je mokrá/príliš vlhká.	<ul style="list-style-type: none"> ■ Nejde o chybu – kontrolný systém nevyváženosti prerušil odstredovanie kvôli nerovnomernému rozloženiu bielizne. Rozdeľte v bubne malé a veľké kusy bielizne. ■ Nezvolili ste  Ochrana proti pokrčeniu (podľa modelu)? ■ Nebol zvolený príliš nízky počet otáčok?
Opakovaný nábeh odstredovania.	Nejde o chybu – kontrolný systém nevyváženosti kompenzuje nevyváženosť.
Program trvá dlhšie ako zvyčajne.	<ul style="list-style-type: none"> ■ Nejde o chybu – kontrolný systém nevyváženosti kompenzuje nevyváženosť viacnásobným rozdelením bielizne. ■ Nejde o chybu, kontrolný systém peny je aktívny, zapne sa prídavné pláchanie.
Počas pracieho cyklu sa zmení čas trvania programu.	Nejde o chybu, priebeh programu sa pre príslušný prací cyklus optimalizuje. Môže to viesť k zmene trvania programu v indikačnom poli.
Zvyšková voda v komore  pre ošetrovacie prostriedky.	<ul style="list-style-type: none"> ■ Nejde o chybu – účinok ošetrovacieho prostriedku nebude obmedzený. ■ V prípade potreby vložku vyčistite.

Poruchy	Príčina/Odstránenie
Tvorba zápachu v práčke.	<p>Použite program  Drum clean (Čistenie bubna) 90 °C alebo  Cottons (Bavlna) 90 °C bez bielizne.</p> <p>Použite univerzálny prášok na pranie alebo bieliaci prací prostriedok.</p> <p>Upozornenie: Aby sa zabránilo tvorbe peny, použite iba polovicu odporúčaného množstva pracieho prostriedku. Nepoužívajte prací prostriedok na vlnu alebo prací prostriedok pre jemnú bielizeň.</p>
Veľká hlučnosť, vibrácie a „putovanie“ práčky pri odstreďovaní.	<ul style="list-style-type: none"> ■ Je spotrebič vyrovaný? Vyrovnajte spotrebič. → <i>Strana 16</i> ■ Sú nožičky spotrebiča zaistené? Zaistite nožičky spotrebiča. → <i>Strana 16</i> ■ Sú odstránené prepravné poistky? Odstráňte prepravné poistky. → <i>Strana 14</i>
Počas prevádzky nefunguje indikačné pole/kontrolky.	<ul style="list-style-type: none"> ■ Výpadok sieťového napájania? ■ Zareagovali poistky? Zapnite/vymeňte poistky. ■ Ak sa vyskytne porucha opakovane, zavolajte zákaznícky servis.
Zvyšky pracieho prostriedku na bielizni.	<ul style="list-style-type: none"> ■ Ojedinele obsahujú bezfosfátové pracie prostriedky zvyšky nerozpustné vo vode. ■ Zvoľte  Rinse (Plákanie) alebo bielizeň po praní vykefujte.
V stave pauzy sa v indikačnom poli zobrazí  .	<ul style="list-style-type: none"> ■ Príliš vysoká hladina vody. Doplnenie bielizne nie je možné. Okamžite zatvorte vkladacie dvierka. ■ Keď chcete, aby program pokračoval, zvoľte tlačidlo .
V stave pauzy sa v indikačnom poli zobrazí  a.	Dvierka sú odblokované. Možno doložiť bielizeň.
<p>Ak nemôžete poruchu sami odstrániť (vypnutím/zapnutím) alebo ak je potrebná oprava:</p> <ul style="list-style-type: none"> ■ Vypnite spotrebič a vyťahnite sieťovú zástrčku zo zásuvky. ■ Zatvorte vodovodný kohútik a zavolajte zákaznícky servis. 	



Zákaznícky servis

Ak nemôžete poruchu sami odstrániť, obráťte sa na náš zákaznícky servis. →
Obal

Vždy nájdeme vhodné riešenie, aby sme zabránili aj zbytočným návštevám technika.

Uveďte, prosím, zákazníkemu servisu číslo výrobku (E-Nr.) a výrobné číslo (FD) spotrebiča.

E-Nr. _____	FD _____
-------------	----------

E-Nr.	Číslo výrobku
FD	Výrobné číslo

Tieto údaje nájdete *podľa modelu:

na dvierkach vnútri*/otvorenej servisnej klapke* a na zadnej strane spotrebiča.

Spôľahnite sa na kompetenciu výrobcu.

Obráťte sa na nás. Tým si zaistíte, že oprava bude vykonaná vyškolenými servisnými technikmi, ktorí sú vybavení originálnymi náhradnými dielcami.



Technické údaje

Rozmery:

84,8 x 60 x 44,5 cm
(výška x šírka x hĺbka)

Hmotnosť:

65 kg

Sieťová prípojka:

menovité napätie 220-240 V, 50 Hz

Menovitý prúd 10 A

Menovitý výkon 2300 W

Tlak vody:

100-1000 kPa (1-10 bar)

Príkion vo vypnutom stave:

0,12 W

Príkion v pohotovostnom stave

(nevypnutý stav):

0,48 W



Záruka AquaStop

Len pre spotrebiče s AquaStop

Okrem nárokov na záručné plnenie voči predávajúcemu vyplývajúcim z kúpnej zmluvy a okrem našej záruky na spotrebič poskytujeme aj náhradu za nasledujúcich podmienok:















1. Ak dôjde následkom chyby nášho systému AquaStop ku škodám spôsobeným vodou, nahradíme škody súkromným používateľom.
2. Záručná zodpovednosť platí po celý čas životnosti spotrebiča.
3. Predpokladom nároku na záruku je odborné nainštalovanie a pripojenie spotrebiča s AquaStop podľa nášho návodu; zahŕňa aj odborne vykonané predĺženie AquaStop (originálne príslušenstvo).

















Naša záruka sa nevzťahuje na chybné prírodné potrubie alebo armatúry až po prípojku Aqua-Stop na vodovodnom kohútiku.



4. Na spotrebiče s AquaStop nie je zásadne nutné počas prevádzky dohliadať, príp. ich potom uzatvorením vodovodného kohútika zaistiť.

Len v prípade dlhšej neprítomnosti vo vašom byte, napr. niekoľkotýždňovej dovolenky, vodovodný kohútik uzavrite.

Prehľad programov

Program/druh bielizne/pokyny	Nastavenia
Názov programu Krátke objasnenie programu, príp. pre ktoré textilie je vhodný.	max. náplň; voliteľné Temperature (Teplota) (* = studená) voliteľný počet otáčok pri odstreďovaní**; ---- = Stop pláchanie voliteľné prídavné nastavenia programu
 Cottons (bavlna) : odolné textilie, textilie z bavlny alebo ľanu, vhodné na vyváрку.	max. 6,5 kg/4 kg*; * - 90 °C ----, 400 - 1200** ot./min 
 Cottons Eco (bavlna eco) : Odolné textilie, textilie z bavlny alebo ľanu, vhodné na vyváрку. Energeticky optimalizované pranie vďaka zníženiu teploty pri porovnateľnej účinnosti prania k programu Bavlna	max. 6,5 kg; * - 90 °C ----, 400 - 1200** ot./min 
 Easy-Care (ľahko udržiavateľné) : textilie zo syntetických vlákien alebo zmesových tkanín.	max. 3 kg; * - 60 °C ----, 0 - 1200** ot./min 
 Wool (vlna) : textilie z vlny alebo s podielom vlny, ktoré možno prať ručne alebo v práčke; mimoriadne šetrný prací program na zabránenie zrážaniu bielizne, dlhšie prestávky programu (textilie ležia v pracom roztoku)	max. 2 kg; * - 40 °C ----, 0 - 800 ot./min -
Upozornenia <ul style="list-style-type: none"> Wlna je živočíšneho pôvodu, napr. angora, alpaka, lama, ovca. Na pranie v práčke používajte pracie prostriedky vhodné na vlnu. 	
 Super 15'/30' : extra krátky program cca 30 minút, vhodný na ľahko znečistené malé množstvo bielizne	max. 3,5 kg/2 kg*; * - 40 °C ----, 0 - 1200** ot./min 
Upozornenie: Kratší čas trvania programu (cca 15 min.) pri nastavení programu  Speed	
 Quick Mix (rýchly/mix) : zmiešaná náplň z textílií z bavlny a syntetiky	max. 4 kg; * - 40 °C ----, 0 - 1200** ot./min 
 Plákanie : extra pláchanie s odstreďovaním	;- ----, 0 - 1200** ot./min 
* reduzierte Beladung bei Programmeinstellung  Speed ** max. Schleuderdrehzahl abhängig vom Modell	

Program/druh bielizne/pokyny	Nastavenia
 Odčerpánie: odčerpánie vody z pláchania	- ; -
 Odstreďovanie/: extra odstredovanie s voliteľným počtom otáčok	0 - 1200** ot./min
Upozornenie: Ak sa má iba odčerpať, nastavte otáčky pri odstredovaní na - 0 -	
 AllergyPlus (AlergiaPlus): odolné textilie z bavlny alebo ľanu	max. 4,5 kg*; * - 60 °C
Upozornenie: Z dôvodu dlhšieho času prania pri definovanej teplote, vyššej hladiny vody a dlhšieho pláchania je vhodný najmä pri zvýšených hygienických nárokoch alebo obzvlášť citlivej pokožke.	----, 400 - 1200** ot./min
	   
 Shirts/Blouses (košele/blúzky): nežehlivé košele z bavlny, ľanu, syntetických alebo zmesových tkanín	max. 2 kg; * - 60 °C
Upozornenie: Košele/blúzky z hodvábu perte na programe Delicate/Silk (Jemná bielizeň/Hodváb).	----, 0 - 800 ot./min
	   
 Dark Wash (tmavá bielizeň): tmavé textilie z bavlny a nekrčivých textílií	max. 2 kg; * - 40 °C
	----, 0 - 1200** ot./min
	   
 Sportswear (šport/fitness): textilie z mikrovlákién na šport a voľný čas	max. 2 kg; * - 40 °C
Upozornenia	----, 0 - 800 ot./min
 Bielizeň nesmie byť ošetrována/sa nesmie ošetrovať avivážou.	   
 Pred práním dôkladne vyčistite zásuvku na pracie prostriedky (všetky komory) od zvyškov aviváže.	
 Down (perie): textilie plnené páperím, ktoré možno prať v práčke, vankúše, paplóny a posteľné prikrývky; vhodný aj pre výplne so syntetickými vláknami	max. 1 kg; * - 60 °C
Upozornenie: Veľké kusy perte jednotlivo. Používajte prací prostriedok na jemnú bielizeň – venujte pozornosť označeniu týkajúceho sa ošetrovania. Prací prostriedok dávajte šetrne.	----, 0 - 1200** ot./min
	  
 Delicates/Silk (jemné/hodváb): na chústovité textilie napr. z hodvábu, saténu, syntetických vlákién alebo zmesových tkanín (napr. hodvábné blúzky, hodvábné šály), ktoré možno prať	max. 2 kg; * - 40 °C
Upozornenie: Používajte pracie prostriedky na jemnú bielizeň a/alebo hodváb, vhodné na pranie v práčke.	----, 0 - 800 ot./min
	   
* reduzierte Beladung bei Programmeinstellung  Speed	
** max. Schleuderdrehzahl abhängig vom Modell	

Program/druh bielizne/pokyny	Nastavenia
 Drum Clean (čistenie bubna): program na čistenie a údržbu bubna a nádrže na prací roztok, napr. pred 1. praním, pri častom praní na nízkej teplote (40 °C a nižšej) alebo pri vzniku zápachu pri dlhšom nepoužívaní	-; 90 °C 1200** ot./min -
Upozornenia	
<ul style="list-style-type: none"> ■ Program použite bez bielizne. ■ Použite univerzálny prášok na pranie alebo bieliaci prací prostriedok. Aby sa zabránilo tvorbe peny, použite iba polovicu odporúčaného množstva pracieho prostriedku. Nepoužívajte prací prostriedok na vlnu ani prací prostriedok na jemnú bielizeň. 	
* reduzierte Beladung bei Programmeinstellung  Speed	
** max. Schleuderdrehzahl abhängig vom Modell	



Hodnoty spotreby

Tabuľka hodnôt spotreby

(približné údaje)

Program	Náplň	Spotreba energie*	Spotreba vody*	Čas trvania programu*
Cottons (bavlna) 20 °C	6,5 kg	0,25 kWh	76 l	2 3/4 h
Cottons (bavlna) 40 °C	6,5 kg	0,98 kWh	76 l	3 h
Cottons (bavlna) 60 °C	6,5 kg	1,22 kWh	76 l	3 h
Cottons (bavlna) 90 °C	6,5 kg	2,10 kWh	88 l	2 3/4 h
Easy-Care (ľahko udržiavateľné) 40 °C	3 kg	0,72 kWh	62 l	2 h
Quick Mix (rýchly/mix) 40 °C	4 kg	0,59 kWh	45 l	1 1/4 h
Delicates/Silk (jemné/hodváb) 30 °C	2 kg	0,21 kWh	36 l	3/4 h
Wool (vlna) 30 °C	2 kg	0,25 kWh	35 l	3/4 h

Program	približné údaje o zvyškovej vlhkosti**		
	WLL24 ...	WLL20 ...	WLL16 ...
	max. 1200 ot/min	max. 1000 ot/min	max. 800 ot/min
Cottons (bavlna)	58 %	68 %	80 %
Easy-Care (ľahko udržiavateľné)	40 %	40 %	40 %
Delicates/Silk (jemné/hodváb)	30 %	30 %	30 %
Wool (vlna)	45 %	45 %	45 %

* Skutočná hodnota spotreby sa od zadaných hodnôt môže odlišovať v závislosti od tlaku vody, tvrdosti vody, prírodnej teploty vody, teploty priestoru, druhu a množstva bielizne, znečistenia bielizne, použitého pracieho prostriedku, kolísania sieťového napätia a zvolených prídavných funkcií.

** Údaje o zvyškovej vlhkosti na základe programom podmieneného obmedzenia počtu otáčok pri odstreďovaní a maximálnej náplne.

Program	Náplň	Ročná spotreba energie	Ročná spotreba vody
 Cottons (bavlna) 40/60 °C + Eco* 	6,5 kg	147 kWh	8800 l

* Nastavenie programu na testovanie a označovanie energetickým štítkom podľa smernice 2010/30/EÚ so studenou vodou (15 °C).

Najefektívnejšie programy pre bavlnené textilie

Nasledovné programy (štandardné programy označené ) sú vhodné na pranie normálne znečistených bavlnených textílií a vzhľadom na kombinovanú spotrebu energie a vody sú najefektívnejšie.

Štandardné programy na bavlnu podľa nariadenia (EÚ) č. 1015/2010	Náplň	Približné trvanie programu
Program Cottons (bavlna)  + tlačidlo Eco 	6,5 kg	5 1/2 h
Program Cottons (bavlna)  + tlačidlo Eco 	3,25 kg	4 1/2 h
Program Cottons (bavlna)  + tlačidlo Eco 	3,25 kg	4 1/2 h

Nastavenie programu na testovanie a označovanie energetickým štítkom podľa smernice 2010/30/EÚ so studenou vodou (15 °C).
 Údaj teploty programu sa orientuje podľa teploty uvedenej na štítku pre ošetrovanie bielizne na textíliách. Skutočná teplota prania sa z dôvodov šetrenia energie môže od uvedenej teploty programu líšiť.

WLL24260BY

9001390363 (9803)



**BOSCH**

Stvorené pre život

Záručný list

firmy BSH domácí spotřebiče s.r.o.

2 rokyzáruka od výrobcu
na všetky spotrebičeDovozca: **BSH domácí spotřebiče s.r.o.**

Radlická 350

158 00 Praha 5

Výrobok:	Produktové číslo: E-Nr.
	Poradové číslo: FD
Dátum predaja, pečiatka, podpis	Dátum montáže, pečiatka, podpis

Predajca je povinný úplne a čitateľne vyplniť všetky požadované údaje v záručnom liste v deň predaja spotrebiča. Neoddeliteľnou súčasťou tohto záručného listu je daňový doklad o predaji výrobku.

Záručný list je dokladom práv spotrebiteľa v zmysle Občianskeho zákonníka. Je súčasťou výrobku s výrobným číslom uvedeným na prednej strane tohto záručného listu, zvlášť v prípadoch dlhších než zákonom daná záručná lehota je záručný list jedným z dokázateľných prostriedkov práv užívateľa. Je v záujme spotrebiteľa, aby si skontroloval správnosť a úplnosť všetkých uvedených údajov, ako i to, či dostal od predajcu záručný list so správnym označením pre uvedený druh výrobku.

Odporúča sa, aby výrobky montoval a uviedol do prevádzky autorizovaný servis, ktorý poskytuje záruku odbornej montáže, predvedenie a preskúšanie výrobku.

Montáž a inštalácia spotrebiča musí byť vykonaná v súlade s vyhláškou ÚBP SR č. 718/2002 Z. z. súvisiacich predpisov a noriem v platnom znení.

Pred montážou výrobku je nutné, aby boli splnené všetky podmienky pre pripojenie na inžinierske siete podľa platných noriem a podľa návodu na použitie.

Zápisy o uskutočnených opravách:

Dátum objed. opravy	Dátum dokončenia	Číslo oprav. listu	Stručný opis poruchy

Upozornenie pre predajcov

Predajca je povinný dať zákazníkovi platný doklad o predaji, kde bude uvedený dátum predaja a označenie spotrebiča, a súčasťou dokladu o kúpe tovaru je správne a úplne vyplnený záručný list v deň predaja výrobku. V prípade predpredajnej reklamácie je potrebné predložiť riadne vyplnený reklamačný protokol.

Záručné podmienky

- na výrobok sa poskytuje záručná lehota **24 mesiacov** odo dňa zakúpenia výrobku kupujúcim
- spotrebiteľ je oprávnený chybu vytknúť do šiestich mesiacov od jej zistenia, najneskôr však do uplynutia záručnej lehoty
- pri reklamácií je podmienkou predložiť platný daňový doklad o kúpe výrobku (napr. pokladničný blok, faktúru a pod.)
- ak je výrobok používaný na iný než výrobcom stanovený účel alebo je výrobok používaný v rámci predmetu obchodnej činnosti, poskytuje sa záručná lehota 6 mesiacov odo dňa zakúpenia, keďže spotrebiče sú určené výhradne na použitie v domácnosti
- za chybu výrobku sa nepovažuje jeho nadmerné opotrebovanie a z toho vyplývajúce absencie niektorých pôvodných vlastností, ktoré boli spôsobené napr. zanedbaním bežnej údržby, čistenia, nadmerným používaním výrobku
- záručná lehota neplynie počas obdobia, keď kupujúci nemôže užívať tovar pre jeho chyby, za ktoré zodpovedá predávajúci
- ak nebude zistená žiadna porucha, na ktorú sa vzťahuje bezplatná záručná oprava, alebo bude zistená porucha nezavinená výrobcom, hradí náklady spojené s vyslaním servisného technika osoba, ktorá uplatnila nárok na túto opravu
- záručné opravy vykonávajú autorizované servisné strediská podľa zoznamu uvedeného v tomto záručnom liste

Právo na bezplatnú opravu výrobku na náklady BSH domáci spotrebiče s.r.o., organizačná zložka Bratislava, zaniká, ak:

- je nečitateľný výrobný štítok alebo na výrobku chýba,
- údaje na doklade o predaji sa líšia od údajov uvedených na výrobnom štítku spotrebiča,
- výrobok bol namontovaný v rozpore s návodom na montáž, prípadne nebol dodržaný súlad s platnými STN alebo s návodom na obsluhu,
- výrobok bol neodborne namontovaný alebo nebol uvedený do prevádzky organizáciou oprávnenou v zmysle vyhlášky ÚBP SR č. 718/2002 Z. z., platí pre plynové spotrebiče a spotrebiče s elektrickým napájaním 400 V, ako i pre spotrebiče dodávané bez elektrického kábla, prípadne bez elektrickej koncovky,
- bola vykonaná konštrukčná zmena alebo zásah do výrobku neoprávnenou osobou,
- porucha na výrobku vznikla použitím neoriginálnych náhradných dielov alebo príslušenstva,
- ide o poškodenie: mechanické, nadmernou záťažou, v dôsledku vodného kameňa, neodborného zapojenia, živelnou pohromou, vonkajšími vplyvmi a pod.

Vyhlasenie o hygienickej neškodnosti výrobku

Všetky výrobky distribuované spoločnosťou BSH domáci spotrebiče s.r.o., organizačná zložka Bratislava, prichádzajúce do styku s potravinami **spĺňajú požiadavky** o hygienickej neškodnosti podľa **európskej normy EC 1935/2004**. Toto vyhlásenie sa vzťahuje na všetky výrobky prichádzajúce do styku s potravinami uvedené v aktuálnom cenníku BSH domáci spotrebiče s.r.o., organizačná zložka Bratislava.

Symbol uvedený na výrobku alebo jeho obale upozorňuje na to, že výrobok po skončení jeho životnosti nepatrí k bežnému domácejmu odpadu, ale ho treba odovzdať do špeciálnej zberne odpadu na recyklovanie elektrických alebo elektronických spotrebičov.

Vašou podporou správnej likvidácie pomáhate opäť získať cenné suroviny a chrániť tak životné prostredie. Ďalšie informácie o recyklovaní tohto výrobku získate na miestnom úrade, v zberni odpadu alebo v združení Envidom, ktoré zabezpečuje zber, prepravu, spracovanie, recykláciu a ekologické zneškodňovanie elektroodpadu v zmysle zákona.



Uistenie dovozcu o vydaní vyhlásenia o zhode

Vážený zákazník,

Podľa zákona č. 264/1999 Z. z. Vás uistujeme, že na všetky výrobky distribuované spoločnosťou BSH domáci spotrebiče s. r. o. našim obchodným partnerom, bolo vydané prehlásenie o zhode v zmysle zákona č. 264/1999 Z. z. a príslušných nariadení vlády. Toto uistenie dovozcu o vydaní prehlásenia o zhode sa vzťahuje na všetky výrobky vrátane plynových spotrebičov, ktoré sú obsiahnuté v aktuálnom cenníku firmy BSH domáci spotrebiče s. r. o.

Kontakt na servis domácich spotrebičov BOSCH

Dodávateľ:

BSH domácí spotřebiče s.r.o.
Radlická 350
158 00 Praha 5

Příjem opráv:

Tel.: +421 244 450 808
Email: **opravy@bshg.com**

Objednávky príslušenstva a náhradných dielov:

Tel.: +421 244 452 041
Email: **dily@bshg.com**

Zákaznícke poradenstvo:

Tel.: +421 244 452 041
Email: **bosch.spotrebice@bshg.com**

Aktuálne informácie o servise nájdete na internetových stránkach www.bosch-home.sk

Tu máte možnosť si dojednať opravu pomocou online formulára.