

CZ

# PODROBNÉ POKYNY K POUŽITÍ PRAČKY

**gorenje**



Život v dnešní době je složitý. Usnadněme si aspoň péči o prádlo! Vaše nová pračka **WaveActive** využívá inovativní technologii a novinky v péči o prádlo, aby vám zjednodušila každodenní domácí práce. Technologie **WaveActive** nabízí tu nejjemnější péči o každé prádlo a současně minimalizuje mačkání. Zároveň je šetrná vůči životnímu prostředí díky vysoce efektivnímu využívání energie, vody a pracích prostředků.

Tato pračka je určena pouze pro domácí použití. Nepoužívejte ji na žádné prádlo označené jako nevhodné pro praní v pračce.

V návodu jsou používány následující symboly s těmito významy:



Informace, rada, tip nebo doporučení



Pozor – obecné nebezpečí



Pozor – nebezpečí úrazu elektrickým proudem



Pozor – nebezpečí horkého povrchu



Pozor – nebezpečí požáru



Je důležité, abyste si tento návod pečlivě přečetli.

# OBSAH

<b>4 BEZPEČNOSTNÍ OPATŘENÍ</b> ..... <b>10 POPIS PRAČKY</b> 11 Technické specifikace 12 Ovládací jednotka	<b>ÚVOD</b>
<b>14 INSTALACE A PŘIPOJENÍ</b> 14 Odstranění blokovacích tyčí 15 Přemístění a doprava po nainstalování 16 Výběr místnosti 16 Nastavení noh pračky 17 Umístění pračky 18 Připojení k přívodu vody 19 Aqua - stop 19 Total aqua - stop 20 Připojení a zajištění hadice pro vypouštění vody 21 Připojení spotřebiče k elektrické síti ..... <b>22 PŘED PRVNÍM POUŽITÍM SPOTŘEBIČE</b>	<b>PŘÍPRAVA PRAČKY PŘED PRVNÍM POUŽITÍM</b>
<b>23 PROCES PRANÍ KROK ZA KROKEM(1-7)</b> 23 Krok 1: Věnujte pozornost štítkům na prádle 24 Krok 2: Příprava procesu praní 26 Krok 3: Volba pracího programu 29 Krok 4: Volba nastavení 32 Krok 5: Volba přídavných funkcí 35 Krok 6: Spuštění pracího programu 35 Krok 7: Konec pracího programu ..... <b>36 PŘERUŠENÍ A ZMĚNA PROGRAMU</b> ..... <b>39 ÚDRŽBA A ČIŠTĚNÍ</b> 39 Čištění dávkovače pracího prostředku 40 Čištění hadice pro přívod vody, pláště dávkovače pracího prostředku a gumového těsnění dveří 41 Čištění filtru čerpadla 42 Čištění pračky zvenčí	<b>KROKY PROCESU PRANÍ</b>  <b>ČIŠTĚNÍ A ÚDRŽBA PRAČKY</b>
<b>43 ODSTRAŇOVÁNÍ PORUCH</b> 43 Co dělat ...? 44 Tabulka odstraňování poruch a chyb 47 Servis ..... <b>48 DOPORUČENÍ PRO PRANÍ A EKONOMICKÉ POUŽÍVÁNÍ PRAČKY</b> 51 Tipy pro odstraňování skvrn <b>53 LIKVIDACE</b> <b>54 TABULKA TRVÁNÍ PROGRAMŮ A RYCHLOSTÍ Odstředění</b> <b>55 TABULKA OBVYKLÉ SPOTŘEBY</b>	<b>ODSTRAŇOVÁNÍ PORUCH</b>  <b>RŮZNÉ</b>

# BEZPEČNOSTNÍ OPATŘENÍ



**Před použitím pračky si pečlivě přečtěte návod k použití.**

**Nepoužívejte pračku, aniž byste si nejprve pečlivě a s pochopením prostudovali tento návod.**

**Tyto návody k použití pračky jsou dodávány s různými modely praček. Proto mohou obsahovat popisy nastavení nebo zařízení, která u vaší pračky nejsou.**

**Nedodržování návodu k použití** nebo nesprávné používání pračky může mít za následek poškození prádla nebo spotřebiče nebo zranění uživatele. Návod k použití uchovávejte pro ruce blízko pračky.

Návody k použití jsou dostupné i na naší webové stránce [www.gorenje.com](http://www.gorenje.com).

**Vaše pračka je určena pouze pro domácí použití.** Pokud by byla pračka používána k profesionálním účelům, pro dosažení zisku nebo pro účely překračující běžné použití v domácnosti, nebo pokud by pračka byla používána jinou osobou než spotřebitelem, bude záruční lhůta rovna nejkratší záruční lhůtě požadované platnou legislativou.



Dodržujte návod ke správné instalaci pračky Gorenje a k připojení k vodovodní a elektrické síti (viz kapitolu »INSTALACE A PŘIPOJENÍ«).

Spotřebič musí být připojen k přívodu vody a elektřiny kvalifikovaným odborníkem.

Jakákoli oprava a údržba, která se týká bezpečnosti nebo výkonu, musí být prováděna kvalifikovanými odborníky.

Aby bylo vyloučeno nebezpečí, smí být výměna **poškozené elektrické šňůry** provedena pouze výrobcem, servisním technikem nebo autorizovanou osobou.

**Před připojením pračky k elektrické síti počkejte minimálně 2 hodiny, dokud nedosáhne pokojovou teplotu.**

V případě závady používejte pouze schválené náhradní díly od autorizovaných výrobců.

V případě nesprávného připojení pračky, nesprávného používání nebo provádění servisu neautorizovanou osobou uhradí uživatel náklady způsobené jakýmkoli poškozením, protože na takové poškození se nevztahuje záruka.

Pračka nesmí být připojena k elektrické síti za pomoci prodlužovací šňůry.

Nepřipojujte pračku k elektrické síti za pomoci externího spínacího zařízení, například programového časovače, ani ji nepřipojujte k elektrické síti, která je pravidelně zapínána a vypínána dodavatelem elektřiny.

Nepřipojujte pračku k elektrické zásuvce určené pro elektrický holicí strojek nebo vysoušeč vlasů.

**Neinstalujte pračku do místnosti, kde může teplota klesnout pod 5°C**, protože v případě zamrznutí vody může dojít k poškození dílů pračky.

Pračku umístěte na rovný a stabilní pevný (betonový) podklad.

Pokud je pračka umístěna na stabilní vyvýšenou základnu, je třeba ji navíc zabezpečit proti překlopení.

**Před prvním použitím pračky odstraňte blokovací tyče**, protože zapnutí zablokované pračky může způsobit vážné poškození (viz kapitolu »INSTALACE A PŘIPOJENÍ/Odstranění blokovacích tyčí«). V případě takového poškození zanikne záruka.

**Při připojování pračky k přívodu vody** použijte pouze přiloženou hadici a těsnění. Tlak vody musí být mezi 0,05–0,8 MPa (0,5–8 bar).

Pro připojení pračky k přívodu vody vždy použijte novou hadici; nepoužívejte starou hadici pro přívod vody.

Konec hadice pro vypouštění vody musí být zaveden do odpadního vodovodního potrubí.

Před zahájením pracího cyklu přitiskněte dveře na určeném místě, dokud zcela nezaklapnou. Dveře nesmí být během provozu pračky otevřené.

**Před prvním praním doporučujeme odstranit z bubnu případné nečistoty** za použití Steril tub (Čištění pračky/Samočisticí program) (viz TABULKU PROGRAMŮ).

**Po skončení pracího cyklu uzavřete vodovodní kohoutek a vytáhněte zástrčku pračky ze zásuvky.**

Filter čerpadla čistěte, kdykoli se na displeji objeví symbol .

Pračku používejte pouze na praní prádla, a to tak, jak je popsáno v návodu. Pračka není určena pro chemické čištění.

Používejte pouze přípravky pro praní v pračce a pro péči o prádlo. Nepřejímáme odpovědnost za žádné poškození nebo změnu barvy těsnění a plastových dílů způsobené nesprávným používáním odbarvovacích nebo barvicích prostředků.

**Při odstraňování vodního kamene** používejte pouze přípravky s přidanou ochranou proti korozi. (Používejte pouze nekorozivní prostředky na odstraňování vodního kamene). Postupujte podle pokynů výrobce. Proces odstraňování vodního kamene zakončete několika cykly máchání nebo spuštěním Steril tub (Čištění pračky/Samočisticí program), abyste odstranili případné zbytky kyselých látek (např. octa apod.).

 Nepoužívejte prací a čisticí prostředky, které obsahují rozpouštědla, protože by mohly způsobit uvolňování toxických plynů, poškození pračky a nebezpečí požáru a výbuchu.

Během pracího programu nedochází k uvolňování žádných iontů stříbra.

Pračka není určena k používání osobami (včetně dětí) se sníženými fyzickými nebo duševními schopnostmi nebo osobami s nedostatečnými zkušenostmi a znalostmi. Tyto osoby musí poučit o používání pračky osoba odpovídající za jejich bezpečnost.

**Záruka neplatí** na spotřební materiály, drobné odchylky barvy, zvýšený hluk způsobený stářím spotřebiče, který nemá vliv na funkčnost spotřebiče, a estetické vady komponentů, které nemají vliv na funkčnost a bezpečnost spotřebiče.

## **BEZPEČNOST DĚTÍ**

Před zavřením dveří pračky a spuštěním programu zkontrolujte, že v bubnu není nic jiného než prádlo (např. zda do bubnu pračky nevlezlo dítě a nezavřelo za sebou dveře zevnitř).

Prací prostředky a kondicionéry uchovávejte mimo dosah dětí.

**Aktivujte dětskou pojistku.** Viz kapitolu »VOLBA NASTAVENÍ/Dětská pojistka«.

**Nedovolte dětem mladším tří let, aby se přibližovaly ke spotřebiči, pokud nejsou pod stálým dozorem.**

## **Pračka je vyrobena se všemi platnými bezpečnostními normami.**

Tuto pračku smí používat děti nad 8 let a osoby se sníženými fyzickými, smyslovými a duševními schopnostmi nebo nedostatečnými zkušenostmi a znalostmi, ovšem pouze pokud jsou při jejím používání pod dohledem, obdržely patřičné pokyny ohledně bezpečného používání pračky a chápou nebezpečí vyplývající z nesprávného používání. Zajistěte, aby si se spotřebičem nehrály děti. Děti nesmí prát v pračce ani provádět žádné úkony údržby bez dozoru.

## **NEBEZPEČÍ HORKÉHO POVRCHU**

Při vyšších pracích teplotách se sklo dveří zahřívá. Buďte opatrní, abyste se nepopálili. Zajistěte, aby si v blízkosti skleněných dveří nehrály děti.

## **POJISTKA PŘED PŘETEČENÍM VODY (KDYŽ JE PRAČKA ZAPNUTÁ)**

Pokud hladina vody ve spotřebiči stoupne nad normální úroveň, bude aktivována pojistka zvýšené hladiny vody. Uzavře přívod vody a začne odčerpávat vodu z pračky. Program je přerušena a dojde k ohlášení chyby (viz TABULKU ODSTRAŇOVÁNÍ PORUCH).

## **DOPRAVA/DOPRAVA PO INSTALACI**

Pokud máte úmyslu přemístit pračku, poté co byla nainstalována, musíte ji zablokovat vsunutím minimálně jedné blokovací tyče (viz kapitulu »INSTALACE A PŘIPOJENÍ/ Přemístění a doprava«). Před vsunutím blokovacích tyčí odpojte pračku od elektrické sítě!

# POPIS PRAČKY

## PŘEDNÍ STRANA

- 1 Ovládací jednotka
- 2 Tlačítko Start/Pauza/Stop
- 3 Přepínač programů
- 4 Hlavní vypínač ON/OFF
- 5 Dávkovač pracího prostředku
- 6 Dveře
- 7 Výkonový štítek
- 8 Filtr čerpadla

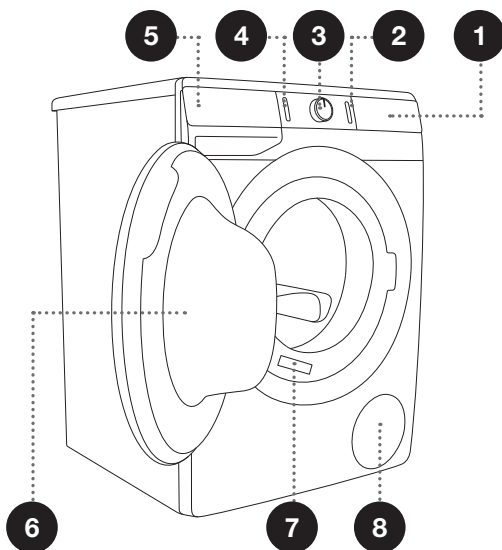

## ZADNÍ STRANA

- 1 Přívodní hadice vody
- 2 Elektrická přívodní šňůra
- 3 Odvodní hadice vody
- 4 Nastavitelné nohy

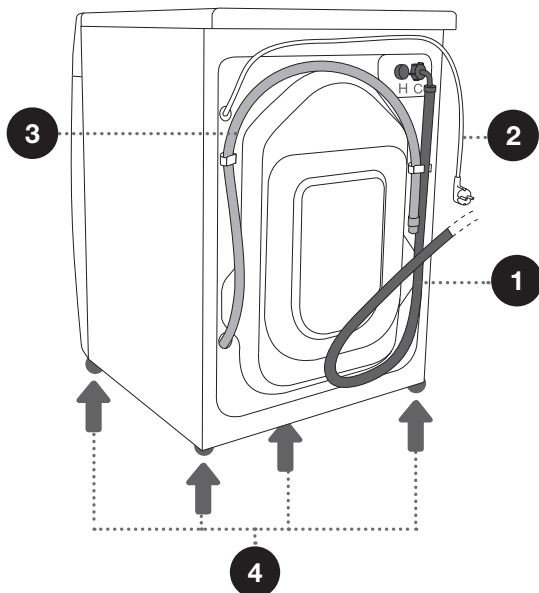

# TECHNICKÉ SPECIFIKACE

## (V ZÁVISLOSTI NA MODELU)

Výkonový štítek se základními informacemi o pračce je upevněn na přední stěně otvoru pro dveře pračky (viz kapitolu »POPIS PRAČKY«).

Maximální náplň	Viz výkonový štítek			
Šířka	600 mm	600 mm	600 mm	600 mm
Výška	850 mm	850 mm	850 mm	850 mm
Hloubka pračky (a)	430 mm	465 mm	545 mm	610 mm
Hloubka se zavřenými dveřmi	462 mm	495 mm	577 mm	640 mm
Hloubka s otevřenými dveřmi (b)	947 mm	980 mm	1062 mm	1125 mm
Hmotnost pračky	X kg (v závislosti na modelu)			
Jmenovité napětí	Viz výkonový štítek			
Jmenovitý výkon	Viz výkonový štítek			
Připojení	Viz výkonový štítek			
Tlak vody	Viz výkonový štítek			
Proud	Viz výkonový štítek			
Frekvence	Viz výkonový štítek			

Výkonový štítek

<b>gorenje</b>	TYPE: PS15/XXXXX	MODEL: XXXXXX.X	
	Art.No.: XXXXXX	Ser.No.: XXXXXXXX	IPX4
	220-240 V ~ XX Hz $\Rightarrow$ XX A Pmax.: XXXX W		<b>CE</b>
	$\text{III}$ XXXX W $\odot$ XXXX/min X kg 0,05-0,8 MPa		
			MADE IN SLOVENIA

# OVLÁDACÍ JEDNOTKA



**1 Hlavní vypínač ON/OFF**  
Zapíná a vypíná pračku.

**2 PŘEPÍNAČ PROGRAMŮ**

**3 Tlačítko START/  
PAUZA/STOP**

Tímto tlačítkem můžete spustit nebo zastavit program.

Po spuštění nebo během pauzy bliká podsvícení tlačítka; když je program spuštěn a probíhá, tlačítko trvale svítí.



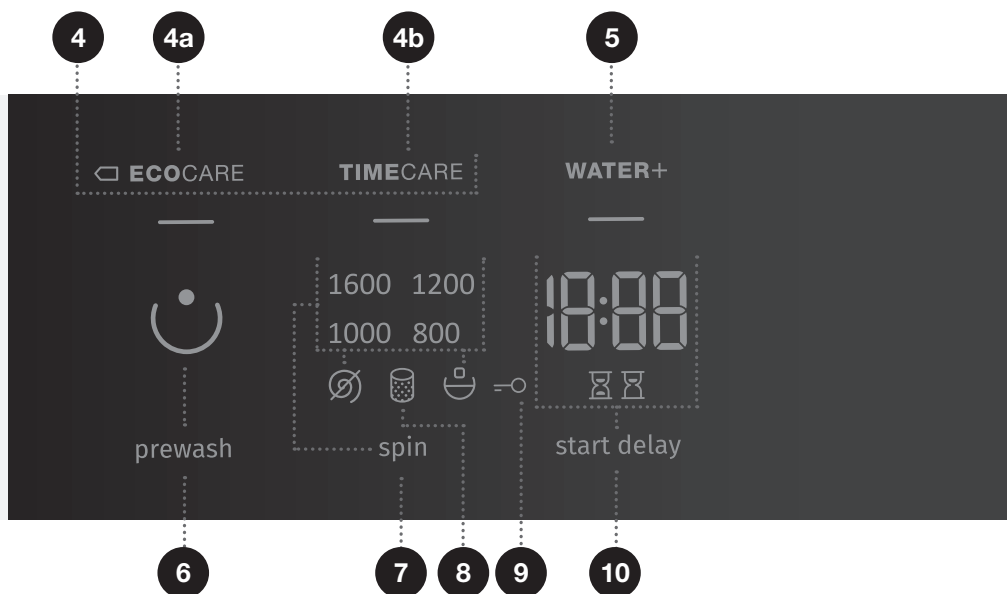

## 4 PRACÍ PROGRAM

4a **ECOCARE**  
4b **TIMECARE**

## 7 SPIN (ODSTŘEDĚNÍ)

(RYCHLOST  
ODSTŘEDĚNÍ 1600/ODPAD /  
STOP-ZASTAVENÍ  
ČERPADLA )  
Možnost nastavení rychlosti  
odstředění.

## 10 START DELAY

(ODLOŽENÝ START)  
Možnost nastavení odložení  
startu

## 5 WATER+ (VODA+)

(VYSOKÁ HLADINA VODY)

## 6 PREWASH (PŘEDPÍRKA)

## 8 Symbol svítí

### ČIŠTĚNÍ FILTRU ČERPADLA

## 9 Symbol svítí

### DĚTSKÁ POJISTKA

# INSTALACE A PŘIPOJENÍ

⚠ Odstraňte veškeré obaly. Při odstraňování obalů dávejte pozor, abyste spotřebiči nepoškodili nějakým ostrým předmětem.

## ODSTRANĚNÍ BLOKOVACÍCH TYČÍ

⚠ Před prvním použitím spotřebiče je třeba odstranit přepravní tyče. Zablokovaná pračka by se mohla při prvním zapnutí poškodit. V případě takového poškození zanikne záruka!

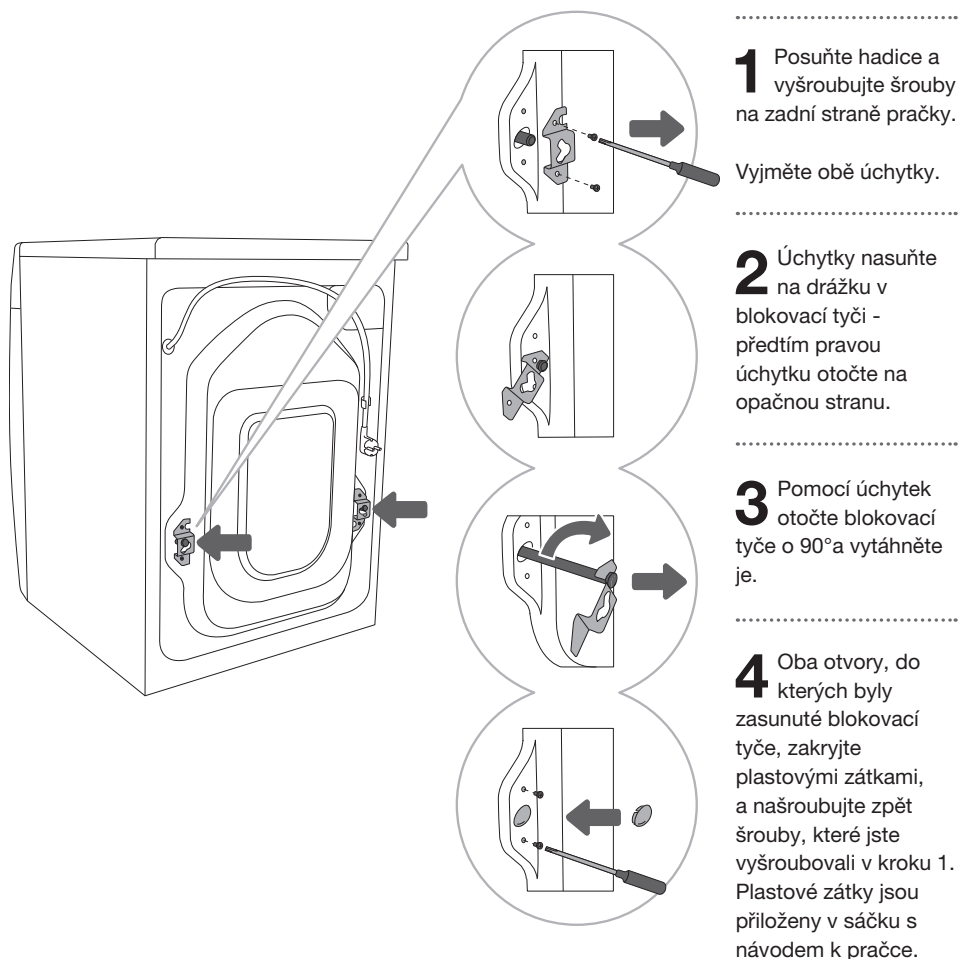

## PŘEMÍSTĚNÍ A DOPRAVA PO NAINSTALOVÁNÍ

⚠ Pokud chcete pračku po nainstalování přemístit, musíte namontovat zpět úchytky a minimálně jednu blokovací tyč, aby pračka nebyla během dopravy poškozena vibracemi (viz kapitolu »INSTALACE A PŘIPOJENÍ/Odstranění blokovacích tyčí«). V případě ztráty úchytek a blokovacích tyčí je možno je objednat od výrobce.

⚠ Po dopravě ponechte pračku stát minimálně dvě hodiny v místnosti před připojením k elektrické síti, aby mohla dosáhnout pokojovou teplotu. Přístroj by měl instalovat a zapojovat školený technik.

⚠ Před použitím pračky si pečlivě přečtěte návod k použití. Záruka se nevztahuje na závadu způsobenou nesprávným připojením nebo nesprávným používáním pračky.

# VÝBĚR MÍSTNOSTI

☞ Podlaha, na které má být umístěna pračka, musí mít betonový základ. Musí být čistá a suchá, jinak by pračka mohla klouzat. Očistěte rovněž spodek nastavitelných noh.

☞ Pračka musí stát rovně a stabilně na pevném základu.

# NASTAVENÍ NOH PRAČKY

Použijte vodováhu a klíč č. 32 (na nohy) a 17 (na matici).

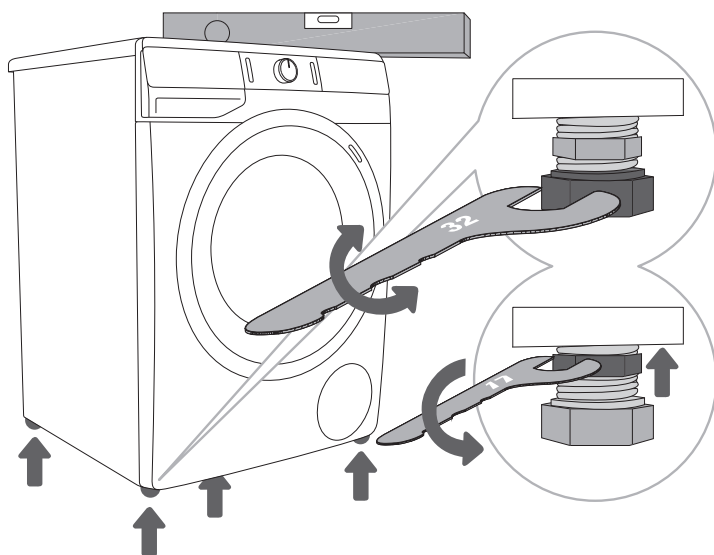

**1** Vyrovnajte pračku podélně i příčně otáčením nastavitelných noh. Nohy umožňují vyrovnání o +/- 1 cm.

**2** Po nastavení výšky noh pevně utáhněte pojistné matice (kontramatice) klíčem č. 17 otáčením směrem ke dnu pračky ↑ (viz obrázek).

☞ Nesprávné vyrovnání pračky pomocí nastavitelných noh může způsobit vibrace, posouvání spotřebiče po místnosti a hlučný provoz. Nesprávné vyrovnání pračky nepodléhá záruce.

☞ Někdy se během provozu spotřebiče může vyskytnout neobvyklý nebo hlasitější hluk; ten je obvykle způsoben nesprávnou instalací.

# UMÍSTĚNÍ PRAČKY

Pokud máte i sušičku Gorenje s odpovídajícími (stejnými) rozměry, můžete ji umístit na pračku Gorenje (v tom případě musíte použít vakuové nohy) nebo vedle ní (obrázky 1 a 3). Pokud je vaše pračka Gorenje menší (minimální hloubka 545 mm) než vaše sušička Gorenje, je třeba zakoupit podstavec na sušičku (obr. 2). Nezbytně nutné je použití vakuových noh! Doplňkové vybavení (podpěra sušáku (a) a vakuová noha (b)) lze zakoupit v servisních centrech. Povrch, na kterém je umístěn spotřebič, musí být čistý a rovný. Pračka Gorenje, na kterou chcete umístit sušičku Gorenje, by měla unést váhu sušičky Gorenje (viz kapitolu «POPIS PRAČKY/Technické informace»).

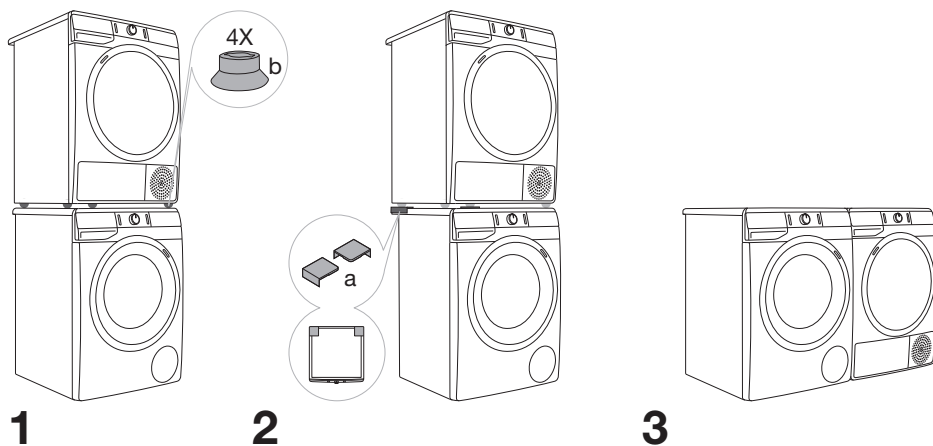

## Otevření dveří pračky (pohled z ptáčích perspektivy)

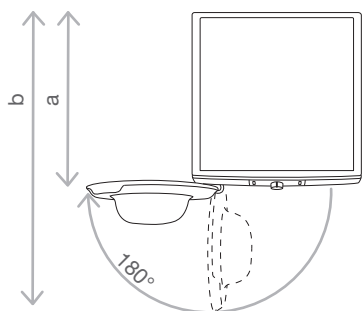

Viz kapitolu «POPIS PRAČKY/Technické informace».

a = Hloubka pračky

b = Hloubka s otevřenými dveřmi

**⚠ Před připojením pračky k elektrické síti počkejte minimálně 2 hodiny, dokud nedosáhne pokojovou teplotu.**

# PŘIPOJENÍ K PŘÍVODU VODY

Hadici připojte k vodovodnímu kohoutku našroubováním k závitů.

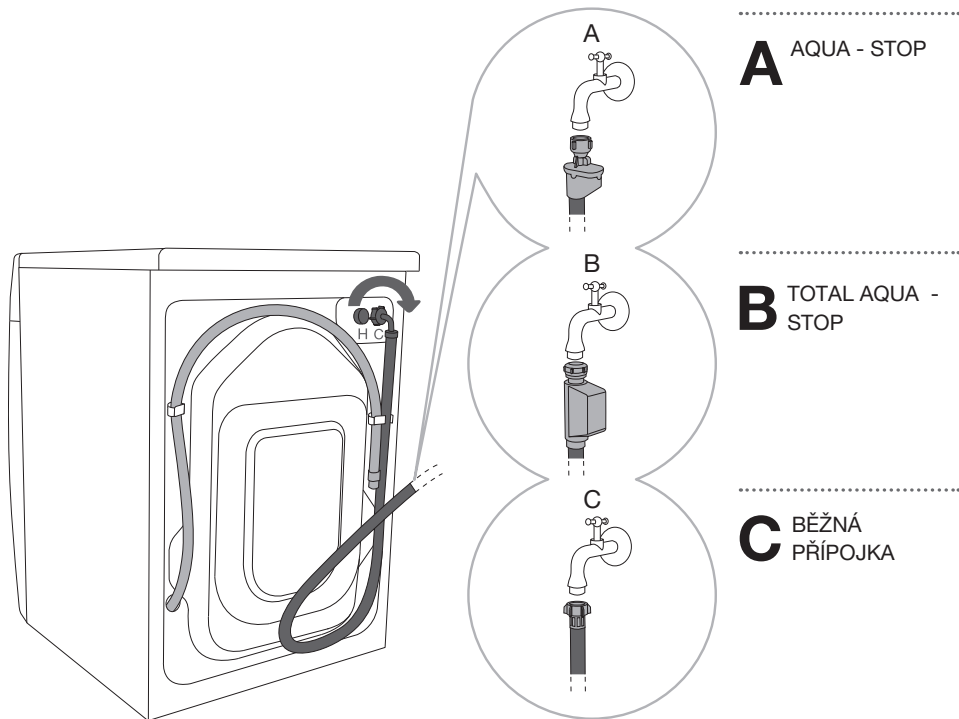

☞ Při běžném praní by měl být tlak ve vodovodní síti mezi 0,05 a 0,8 MPa (0,5 - 8 bar). Minimální dynamický tlak vody je možno určit změřením průtoku vody. Během 15 sekund by měly z plně otevřeného kohoutku vytéct 3 litry vody.

☞ Pokud má váš model přípojky pro horkou i studenou vodu, připojte jednu hadici k přívodu studené vody (modrá křídllová matice nebo modrá značka na hadici) a druhou k přívodu horké vody (červená křídllová matice nebo červená značka na hadici) podle údajů na zadní straně pračky. Přípojky jsou označeny písmeny C a H (C-cold = studená, H-hot = horká).

Teplá voda (směs horké a studené vody) se přidává pouze pro programy od 40°C výš.

☞ Ručně utáhněte hadici pro přívod vody tak pevně, aby byla dobře utěsněná (max. 2 Nm). Po připojení hadice je třeba kontrolovat těsnění, zda neteče. Při připojování hadice nepoužívejte kleště ani podobné nástroje, protože tím byste mohli poškodit závit matice.

☞ Používejte pouze hadici pro přívod vody dodanou společně se spotřebičem. Nepoužívejte žádné použité nebo jiné hadice.

## AQUA - STOP (POUZE U NĚKTERÝCH MODELŮ)

Pokud dojde k poškození některé vnitřní trubky nebo hadice, je aktivován uzavírací systém, který přeruší přívod vody k pračce. V tom případě získá kontrolní sklíčko (a) červenou barvu. Hadici pro přívod vody vyměňte.

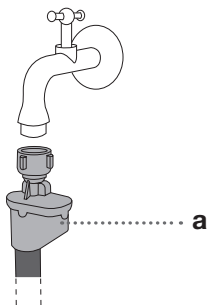

## TOTAL AQUA - STOP (POUZE U NĚKTERÝCH MODELŮ)

Pokud je poškozena vnitřní trubka nebo hadice a pokud je ve spodní části pračky voda, aktivuje se systém vypnutí, který odpojí přívod vody do pračky. V tom případě se praní zastaví, přeruší se přívod vody a pračka zapne čerpadlo a začne signalizovat chybu.

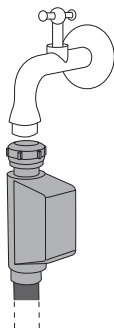

• Připojování hadice pro přívod vody se systémem Aqua-stop nepotápějte do vody, protože obsahuje elektrický ventil.

• Při zapojování hadice přívodu vody se ujistěte, že je zapojena tak, aby přívod vody byl vhodný a bez překážek.

# PŘIPOJENÍ A ZAJIŠTĚNÍ HADICE PRO VYPOUŠTĚNÍ VODY

Hadici pro vypouštění vody vložte do umývadla nebo do vany nebo ji připojte přímo k odpadu (minimální průměr vypouštěcí hadice 4 cm). Svislá vzdálenost od podlahy ke konci vypouštěcí hadice nesmí být větší než 100 cm a menší než 60 cm. Je možno ji připojit třemi způsoby (A, B, C).

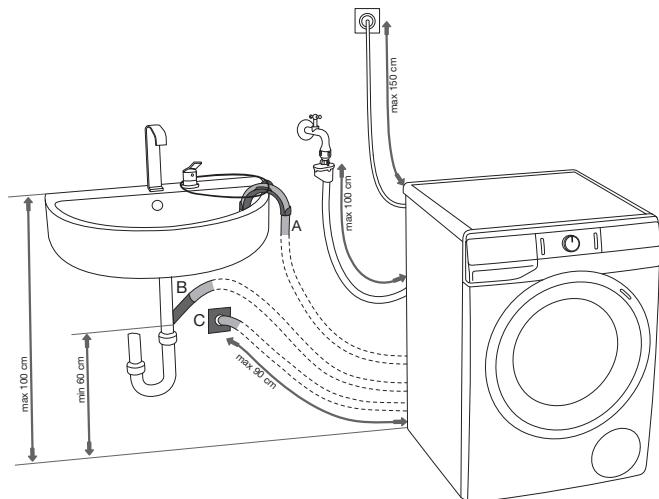

**A** Konec vypouštěcí hadice můžete umístit nad umývadlo nebo nad vanu. Pomocí lanka protaženého otvorem v zahnutém držáku hadici připevníte, aby neskouzla na zem.

**B** Vypouštěcí hadici můžete připojit i přímo k odpadu umývadla.

**C** Vypouštěcí hadici můžete připevnit i k odpadu ve zdi se sifonem; tento sifon musí být řádně nainstalován tak, aby umožňoval čištění.

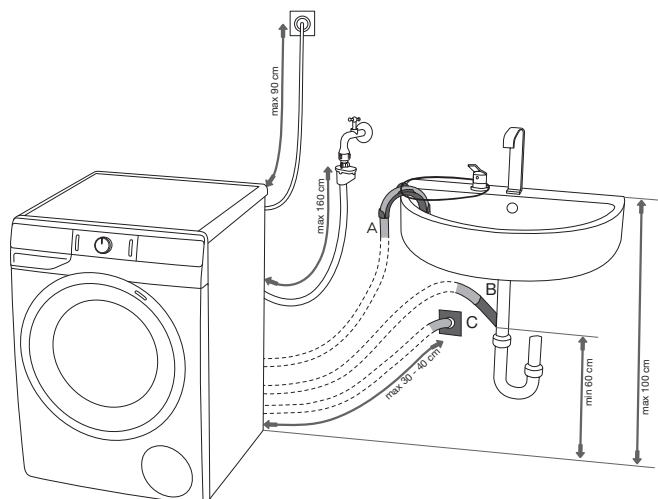



# PŘIPOJENÍ SPOTŘEBIČE K ELEKTRICKÉ SÍTI

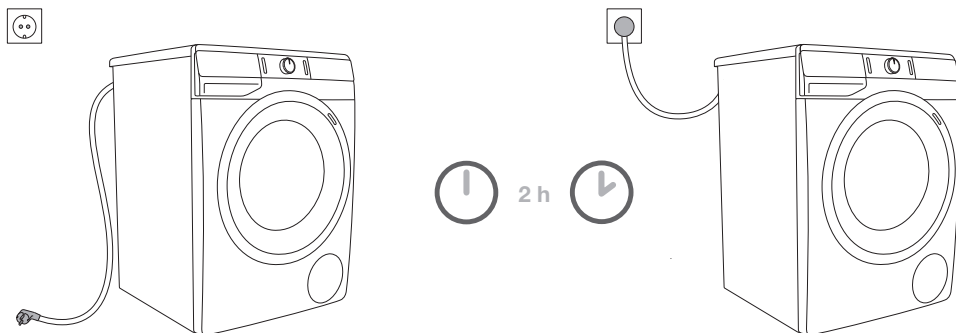

**⚠ Před připojením pračky k elektrické síti počkejte minimálně 2 hodiny, dokud nedosáhne pokojovou teplotu.**

Pračku připojte k uzemněné elektrické zásuvce. Po nainstalování musí být zásuvka na stěně volně přístupná. Zásuvka musí být vybavena zemnicím kontaktem (v souladu s platnými předpisy).

Informace o vaší pračce je uvedena na výkonovém štítku (viz kapitolu »POPIS PRAČKY/Technické informace«).

**⚠ Doporučujeme použít ochranu před přepětím, aby byl spotřebič chráněn v případě úderu blesku.**

**⚠ Pračka nesmí být připojena k elektrické síti za pomoci prodlužovací šňůry.**

⚡ Nepřipojujte pračku k elektrické zásuvce určené pro elektrický holicí strojek nebo vysoušeč vlasů.

⚡ Jakákoli oprava a údržba, která se týká bezpečnosti nebo výkonu, musí být prováděna kvalifikovanými odborníky.

⚡ Poškozenou elektrickou šňůru smí vyměnit pouze osoba pověřená výrobcem.

# PŘED PRVNÍM POUŽITÍM SPOTŘEBIČE

Zkontrolujte, zda je pračka odpojená od elektrické sítě; pak otevřete dveře směrem k vám (obrázky 1 a 2).



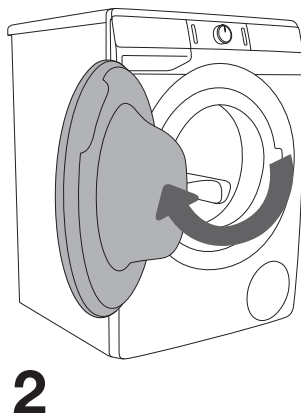
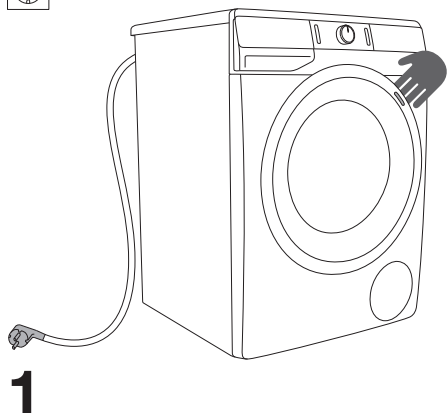























Před prvním použitím přístroje vyčistěte buben pračky jemným vlhkým bavlněným hadříkem nebo použijte program pro Steril tub (Čištění pračky/Samočisticí program) (obr. 3).



**⚠** Nepoužívejte žádná rozpouštědla ani čisticí prostředky, které by mohly pračku poškodit (dodržujte doporučení a varování výrobců čisticích prostředků).

# PROCES PRANÍ KROK ZA KROKEM (1–7)

## KROK 1: VĚNUJTE POZORNOST ŠTÍTKŮM NA PRÁDLE

<b>Běžné praní; Jemné prádlo</b>	Max. teplota praní 95 °C  	Max. teplota praní 60 °C  	Max. teplota praní 40 °C  	Max. teplota praní 30 °C  	Pouze ruční praní 	Neperte 
<b>Bělení</b>	Bělení ve studené vodě 			Bělení zakázáno 		
<b>Chemické čištění</b>	Chemické čištění všemi prostředky 	Ropné rozpuštědlo R11, R113, 	Chemické čištění v petroleji, čistém lihu a v R 113 	Chemické čištění zakázáno 		
<b>Žehlení</b>	Horké žehlení, max. 200 °C 	Horké žehlení, max. 150°C 	Horké žehlení, max. 110°C 	Žehlení zakázáno 		
<b>Sušení</b>	Sušte vodorovně (na vodorovném podkladě) 	Odkapání   Sušení na šňůře 	Vysoká teplota   Nízká teplota 	Nesušte v bubnové sušičce 		

## KROK 2: PŘÍPRAVA PROCESU PRANÍ

1. Prádlo rozřídíte podle druhu látky, barvy, znečištění a povolené teploty praní (viz TABULKU PROGRAMŮ).
2. Zapněte knoflíky a zipy, zavažte sušy a kapsy obraťte naruby; odstraňte kovové spony, které by mohly poškodit prádlo a vnitřek pračky nebo ucpat odpad.
3. Hodně jemné prádlo a malé předměty dejte do speciálního sáčku na praní prádla. (Speciální sáček na praní prádla je k dostání jako zvláštní příslušenství.)

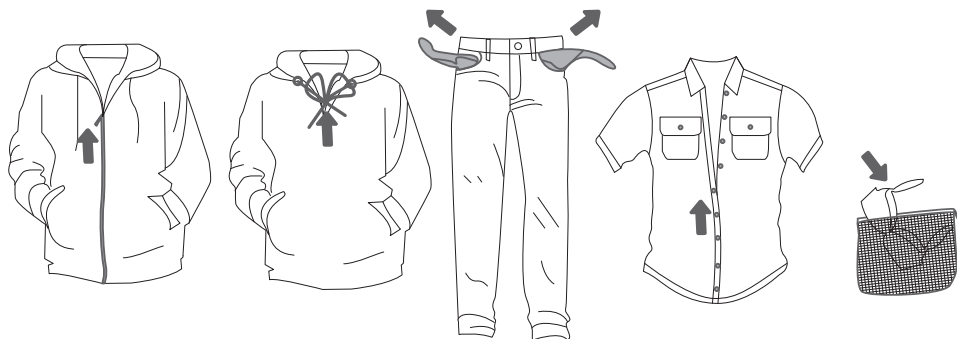

# ZAPNUTÍ PRAČKY

Napájecí šňůrou připojte pračku k elektrické síti a dále pračku připojte k přívodu vody. Stisknutím hlavního vypínače **ON/OFF** (1) pračku zapněte (obr. 1 a 2).

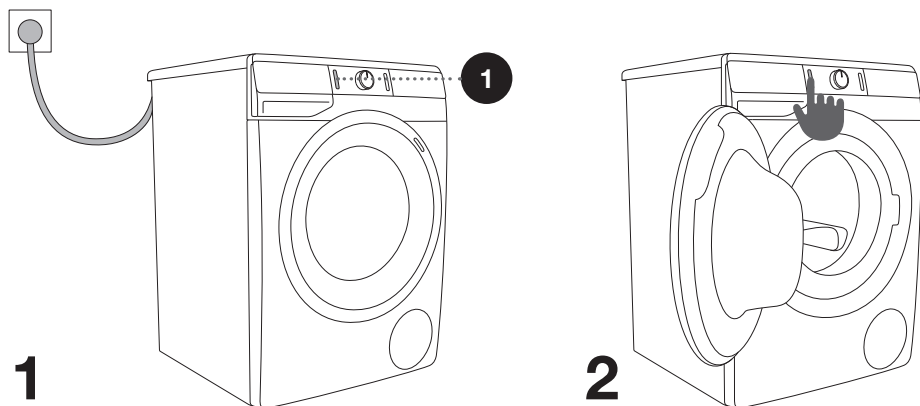

# PLNĚNÍ PRAČKY

Otevřete dveře pračky zatažením za madlo směrem k vám (obr. 1). Vložte do bubny prádlo (po zkontrolování, že je buben prázdný) (obr. 2). Zavřete dveře pračky (obr. 3).

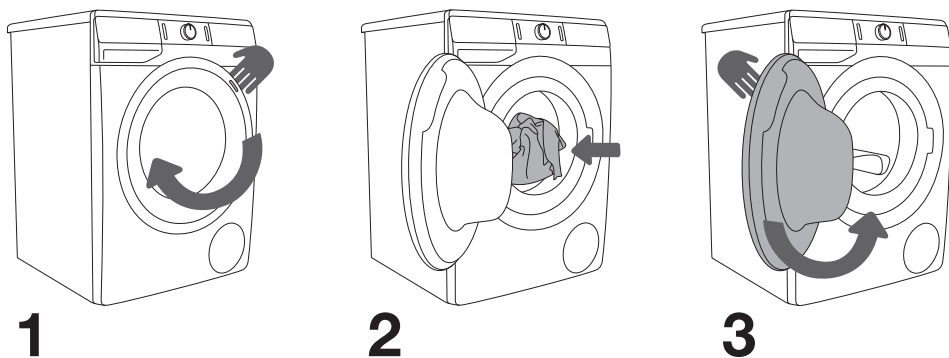

Buben nepřetěžujte! Na **TABULCE PROGRAMŮ** najdete svou jmenovitou náplň, která je uvedena na výkonovém štítku, a tu dodržujte. Když je pračka příliš plná, prádlo se dostatečně důkladně nevypere.

## KROK 3: VOLBA PRACÍHO PROGRAMU

Zvolte **program** otočením přepínače programů (2) doleva nebo doprava (podle druhu prádla a podle stupně jeho znečištění). Viz TABULKU PROGRAMŮ.

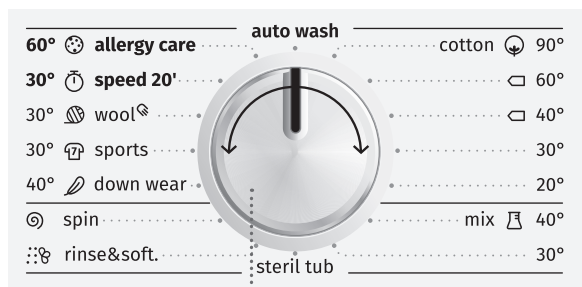

2

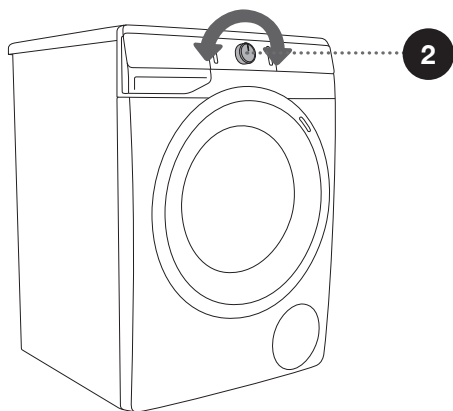







☞ Během provozu se přepínač programů (2) nebude automaticky otáčet.

☞ Prací programy jsou komplexní programy, které obsahují všechny fáze praní, včetně aviváže a odstředění (toto neplatí pro Dílčí programy).

☞ Dílčí programy jsou nezávislé. Používejte je, když nepotřebujete celý prací program.









# TABULKA PROGRAMŮ

Programy	Max. náplň	Doporučené množství	Popis programu
 <b>Cotton (Bavlna)</b> 20°C - 90°C	* MAX		Prací program pro běžně nebo silně znečištěné prádlo, bílé nebo barevné. Teplotu lze nastavit zvlášť; proto dodržujte pokyny uvedené na oděvech. Pokud je prádlo jen mírně znečištěné, zvolte 40 °C. Rychlost odstředění můžete nastavit podle svého. Trvání programu a množství vody se přizpůsobí množství prádla.
 <b>Mix (Mix/syntetika)</b> 30°C - 40°C	3,5 kg		Prací program pro jemné prádlo ze syntetiky a smíšených vláken nebo viskózy a pro jednoduchou péči o bavlnu. Dodržujte pokyny uvedené na oděvech. Většina oděvů vyrobených ze syntetických vláken se pere při 40 °C.
<b>Steril tub (Čištění pračky/Samočisticí program)</b>	0 kg		Prací program pro čištění bubny a odstranění zbytků pracího prostředku a bakterií. Tento program zvolte otočením přepínače programů doleva nebo doprava do polohy Steril tub (Čištění pračky/Samočisticí program). Současně nelze zvolit žádnou jinou funkci. Buben musí být prázdný. Použijte jen malé množství čisticího prostředku v prášku. Můžete přidat i destilovaný (lihový) ocet (cca 2 dl) nebo jedlou sodu (1 lžiči nebo 15 g). Doporučujeme spouštět tento program minimálně jednou za měsíc.
 <b>Rinse/Softening (Máchání/Aviváž) (Dilčí program)</b>	/		Pro aviváž, škrobení nebo impregnaci vypraného prádla. Rovněž se dá používat jako máchací program, pokud nepřidáte aviváž. Je zakončen přidáním mácháním. Rovněž můžete zvolit <b>WATER+ (VODA+)</b> (VYSOKÁ HLADINA VODY), pokud zvolíte tuto extra funkci.
<sup>1600</sup> <b>Spin (Odstředění) (Rychlost odstředění/Odpad) (Dilčí program)</b>	/		Tento program použijte, pokud chcete prádlo pouze odstředít. Pokud chcete jenom vyčerpat z pračky vodu, stiskněte tlačítko <b>SPIN (ODSTŘEDĚNÍ)</b> (7) a zvolte (Odpad) Ø.
 <b>Down wear (Péřové)</b> 40°C	** (1/2)		Prací program vhodný pro polštáře a bundy plněné nebo vypořšťávané peřím. Praní probíhá při nízké teplotě, s velkým množstvím vody, šetrným převrácením a šetrným odstředěním.

\* Maximální náplň (MAX)

\*\* Poloviční náplň (1/2)

/ Jakákoli náplň (0 kg – MAX kg)

Programy		Max. náplň	Doporučené množství	Popis programu
	<b>Sports (Sport)</b> <b>(Sportovní oděvy)</b> 30°C	3,5 kg		Mírně znečištěné prádlo z bavlny, mikrovláken a syntetických vláken, při nižší rychlosti odstředění a krátkém posledním cyklu odstředění.
	<b>Wool/Handwash (Vlna/Ruční praní)</b> 30°C	2 kg		Jemný prací program pro praní vlny, hedvábí a oděvů, které vyžadují ruční praní. Maximální teplota je 40 °C. Tento program má krátký cyklus odstředění. Nejvyšší dostupná rychlost odstředění je 800 ot./min.
	<b>Speed 20' (Rychlý 20')</b> 30°C	2,5 kg		Rychlý prací program pro prádlo, které potřebuje pouze osvěžit.
	<b>Allergy care (Pro alergiky)</b> 60°C	* MAX		Prací program určený pro praní běžně až silně znečištěného prádla, které vyžaduje zvláštní péči, například oděvy pro osoby s velmi citlivou pokožkou nebo kožními alergiemi. Doporučujeme obrátit prádlo naruby, protože tím se také důkladně vyperou zbytky kůže a jiné zbytky. Můžete zvolit i možnost praní při maximální teplotě a maximální rychlosti odstředění.
	<b>Auto wash (Automatické praní)</b> 30°C	* MAX		Prací program automaticky přizpůsobí trvání hlavního praní a počet máchání podle množství prádla v pračce. Používejte ho na mírně znečištěné prádlo. Není možné žádné další nastavení programů.

\* Maximální náplň (MAX)

\*\* Poloviční náplň (1/2)

/ Jakákoli náplň (0 kg – MAX kg)

	Maximální dávka
	Poloviční dávka
	Malá dávka

☞ Maximální množství prádla v kg (pro program Bavlny) je označeno na výkonovém štítku připevněném pod dvířky pračky (viz kapitulu »POPIS PRAČKY/Technické informace«).

☞ Maximální nebo jmenovitá náplň platí pro prádlo připravené podle normy IEC 60456.

☞ Pro lepší účinek praní doporučujeme při použití programů pro bavlnu plnit buben jen do 2/3.



## KROK 4: VOLBA NASTAVENÍ

Většina programů má základní nastavení, ale toto nastavení je možno měnit.

Nastavení upravte stisknutím příslušného tlačítka (před stisknutím tlačítka (3) START/PAUZA/STOP). Některé funkce se u některých programů nedají zvolit; to signalizuje blikání kontrolky (viz TABULKU PROGRAMŮ).

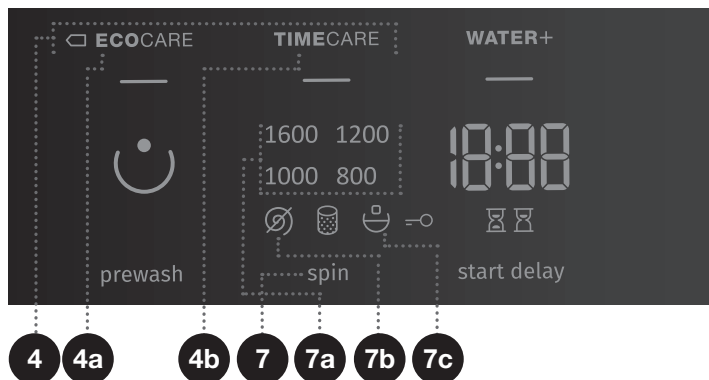

4

### PRACÍ PROGRAM

**NORMALCARE** (Základní/výchozí nastavení)

□ **ECOCARE** (4a) (Tento model šetří energii; praní trvá déle, ale spotřeba vody je nižší.)

**TIMECARE** (4b) (Tento model šetří čas, protože trvání programu bude kratší, ale spotřebuje více vody.)

U programu pro bavlnu doporučujeme poloviční náplň.

U zvoleného pracího programu svítí kontrolka.

7

### SPIN (ODSTŘEDĚNÍ) (RYCHLOST ODSTŘEDĚNÍ/ODPAD/STOP-ZASTAVENÍ ČERPADLA)

Pro změnu otáček ždímání, pouhé vypouštění a vypnutí čerpadla (7). Na displeji bude svítit předem nastavené nebo vybrané množství otáček (7a). Pokud si vyberete vypouštění bez ždímání, na displeji se objeví symbol ☼ (7b). Pokud zadáte možnost »Zastavni čerpadla«, na displeji přístroje se zobrazí symbol ☺ (7c).

Možnost »Zastavení čerpadla«  (7c) zvolte, když chcete, aby prádlo zůstalo namočené ve vodě z posledního cyklu máchání, aby se nepomačkalo, pokud ho nemůžete vytáhnout z pračky ihned po dokončení pracího programu. Můžete si nastavit požadované otáčky ždímání. Pro pokračování programu stiskněte tlačítko (3) **START/PAUZA/STOP**, které svítí. Voda bude vypuštěna (vyčerpána) a proběhne poslední cyklus odstředění.



## DĚTSKÁ POJISTKA

Bezpečnostní vlastnost. Pro aktivaci dětské pojistky stiskněte současně položky (7) **SPIN (ODSTŘEDĚNÍ)** (RYCHLOST ODSTŘEDĚNÍ/ODPAD/STOP-ZASTAVENÍ ČERPADLA) a (10) **START DELAY** (ODLOŽENÝ START) a přidržte je alespoň tři sekundy. Volba bude potvrzena zvukovým signálem a kontrolkou (rozsvítí se symbol  (9)). Pro deaktivaci dětské pojistky postupujte stejným způsobem. Dokud je aktivována dětská pojistka, není možné měnit programy, nastavení ani přidavné funkce.

Dětská pojistka zůstane aktivní i po vypnutí pračky. Dětská pojistka z bezpečnostních důvodů nezabraňuje ve vypnutí pračky hlavním vypínačem ON/OFF (1). Pro zvolení nového programu musíte pojistku nejprve deaktivovat.

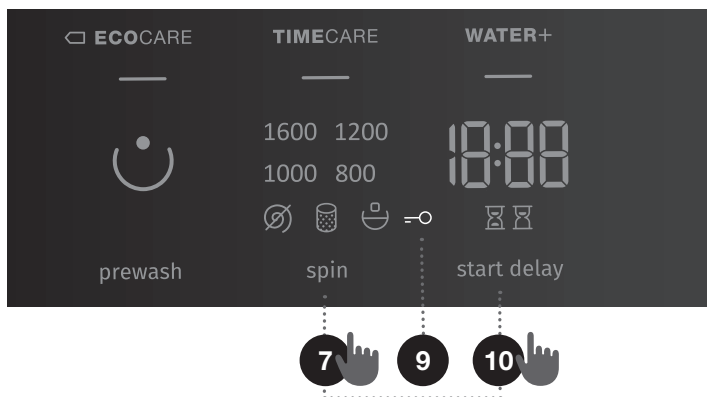

## START DELAY (ODLOŽENÝ START)

Tuto funkci použijte, pokud chcete spustit prací cyklus až po uplynutí určité doby. Stiskněte položku (10) **START DELAY (ODLOŽENÝ START)**. Na displeji se zobrazí --:-- (10a). Pokud například zvolíte program, který trvá 2:39, zobrazí se na displeji tento čas a pod ním bude svítit symbol  (10b).

Pokud je zvolena funkce (10) **START DELAY (ODLOŽENÝ START)**, bude svítit symbol  (10c).

Stisknutím položky (10) **START DELAY (ODLOŽENÝ START)** můžete upravovat čas po 30-minutových krocích až na 6 hodin a po 1-hodinových krocích až na 24 hodin.

Pokud během 5 sekund nestisknete nic, zobrazí se skutečný čas praní.

Pokud chcete znovu nastavit čas do konce pracího programu, stiskněte položku (10) **START DELAY (ODLOŽENÝ START)**.

Funkce je aktivována stisknutím tlačítka (3) START/PAUZA/STOP. Pračka bude odpočítávat nastavený čas. Jakmile odpočítávání dojde k nule, automaticky se spustí vybraný program praní.

- Pokud chcete čas odloženého startu přerušit nebo změnit, stiskněte tlačítko (3) START/PAUZA/STOP. Nový čas odložení zvolte stisknutím položky (10) **START DELAY (ODLOŽENÝ START)** a potvrďte ho stisknutím tlačítka (3) START/PAUZA/STOP.
- Chcete-li rychle zrušit odložený start, stiskněte a držte na 3 sekundy pozici (10) **START DELAY (ODLOŽENÝ START)**. Prací program se znovu spustí.
- Pokud dojde před uplynutím doby odložení k výpadku přívodu energie, stiskněte tlačítko (3) START/PAUZA/STOP, aby se obnovilo odpočítávání času odložení.

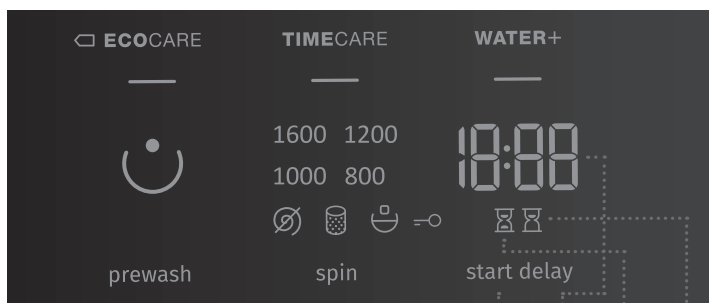

10

10a

10b

10c

## KROK 5: VOLBA PŘÍDAVNÝCH FUNKCÍ

☼ Funkce aktivujte / deaktivujte stisknutím požadované funkce (před stisknutím tlačítka (3) START/PAUZA/STOP).

☼ Některé funkce se u některých programů nedají zvolit; to signalizuje zvukový signál a blikání kontrolky (viz TABULKU FUNKCÍ).

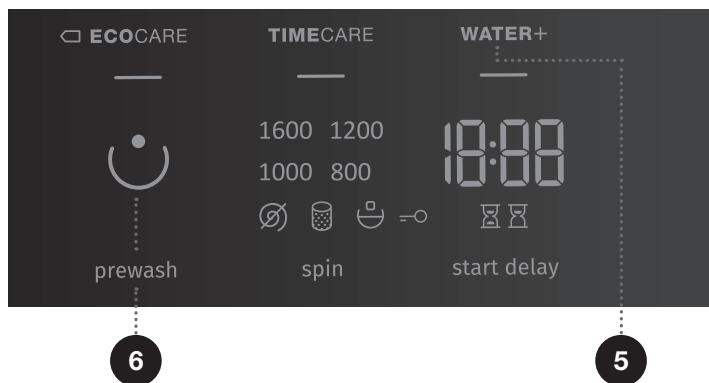

5

### **WATER+ (VODA+)** (VYSOKÁ HLADINA VODY)

Tuto funkci použijte pro praní s větším množstvím vody a se dvěma přídatnými cykly máchání u některých programů.

6

### **PREWASH (PŘEDPÍRKA)** ☺

Tuto funkci použijte pro praní s větším množstvím vody a se dvěma přídatnými cykly máchání u některých programů.

☼ Pokud zvolíte PŘEDPÍRKU, dejte prací prostředek i do přihrádky pro předpírku ☺.

☼ Jakmile se pračka vypne, všechny extra funkce se vrátí do svého původního nebo zákaznického nastavení, kromě nastavení akustického signálu.

☼ Pokud máte nastavenou funkci **START DELAY** (ODLOŽENÝ START) a používáte tekutý prací prostředek, nedoporučujeme nastavovat program bez předpírky.

# TABULKA FUNKCÍ

Programy		Tepl. [°C]	NORMALCARE (základní/výchozí nastavení)	ECO CARE	TIMECARE	WATER+ (VODA+) (VYSOKÁ HLADINA VODY)	PREWASH (PŘEDPÍRKA)	STOP-ZASTAVENÍ ČERPADLA	SPIN (ODSTŘEDĚNÍ) (NASTAVENÍ RYCHLOSTI ODSTŘEDĚNÍ)	
	Cotton (Bavlna)	90	•	•	•	•	•	•	•	
		□ 60	•	•	•	•	•	•	•	
		□ 40	•	•	•	•	•	•	•	•
		30	•	•	•	•	•	•	•	•
		20	•	•	•	•	•	•	•	•
	Mix (Mix/syntetika)	40	•	•	•	•	•	•	•	
		30	•	•	•	•	•	•	•	
	Steril tub (Čištění pračky/ Samočistící program)		•							
	Rinse/Softening (Máchání/Aviváž) (Dílčí program)		•			•		•	•	
1600	Spin (Odstředění) (Rychlost odstředění/ Odpad) (Dílčí program)		•						•	
	Down wear (Péřové)	40	•		•	•	•	•	•	
	Sports (Sport) (Sportovní oděvy)	30	•			•		•	•	
	Wool/Handwash (Vlna/Ruční prání)	30	•		•	•		•	•	
	Speed 20' (Rychlý 20')	30	•					•	•	
	Allergy care (Pro alergiky)	60	•					•	•	
	Auto wash (Automatické prání)	30	•					•	•	

- Je možno použít přídavné funkce
- Standardní program

## OPTIMALIZACE ČASU BĚHEM PRŮBĚHU PROGRAMU

Na začátku pracího programu zjistí pračka za pomoci moderní technologie množství prádla. Po zjištění množství náplně upraví pračka trvání programu.

## KROK 6: SPUŠTĚNÍ PRACÍHO PROGRAMU

Stiskněte tlačítko (3) **START/PAUZA/STOP**.

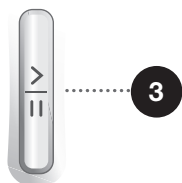

Na displeji se zobrazí **ČAS ZBÝVAJÍCÍ DO KONCE PROGRAMU**  $\boxtimes$  nebo čas **START DELAY** (ODLOŽENÝ START)  $\boxtimes$  (je-li nastaven).

U zvolených funkcí se rozsvítí symboly.

Po stisknutí tlačítka (3) **START/PAUZA/STOP** lze upravit rychlost ždímání (kromě případu programu Steril tub (Čištění pračky/Samočisticí program) a **SPIN (ŽDÍMÁNÍ)** (RYCHLOST ŽDÍMÁNÍ/VYPOUŠTĚNÍ/VYPNUTÍ ČERPADLA)) a lze zapnout či vypnout dětský zámek, i když ostatní nastavení nelze měnit.

## KROK 7: KONEC PRACÍHO PROGRAMU

Pračka oznámí konec pracího programu zvukovým signálem a na displeji bude zobrazeno »End«, dokud se pračka nepřepne do pohotovostního režimu nebo dokud nebude vypnuta. Po 5 minutách symbol »End« zmizí.



1. Otevřete dveře pračky.
2. Vytáhněte prádlo z bubny.
3. Zavřete dveře pračky!
4. Vypněte kohoutek pro přívod vody.
5. Vypněte pračku (stiskněte hlavní vypínač (1) **ON/OFF**).
6. Vypojte elektrickou šňůru ze zásuvky.

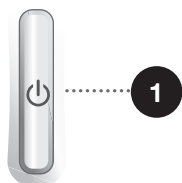

# PŘERUŠENÍ A ZMĚNA PROGRAMU

## RUČNÍ PŘERUŠENÍ

Pro zastavení a zrušení pračícího programu stiskněte tlačítko (3) **START/PAUZA/STOP** a přidržejte ho déle než 5 sekund. Na displeji začnou blikat kontrolky. Současně pračka vyčerpá vodu z bubny. Když se voda vyčerpá, dveře pračky se odemknou. Pokud je voda v pračce horká, pračka ji automaticky ochladí a vyčerpá/vypustí.

## OSOBNÍ NASTAVENÍ

Měnit můžete i základní nebo výchozí nastavení pro každý prací program. Když zvolíte program a přídatné funkce, můžete tuto kombinaci uložit stisknutím tlačítka (3) **START/PAUZA/STOP** a jeho přidržením na pět sekund. Na displeji se zobrazí **S C**.

Když je prací program uložen, zablíkají všechny kontrolky.

Program zůstane uložený, dokud ho nezměníte stejným postupem.

Osobní nastavení také můžete v uživatelském menu resetovat na nastavení z výrobního závodu.

## MENU OSOBNÍHO NASTAVENÍ

Zapněte pračku (stiskněte hlavní vypínač (1) **ON/OFF**). Menu osobního nastavení otevřete současným stisknutím položek (6) **PREWASH (PŘEDPÍRKA)** a (10) **START DELAY (ODLOŽENÝ START)**. Na displeji se rozsvítí kontrolky **ECOCARE**, **TIMECARE** a **WATER+ (VODA+)** (**VYSOKÁ HLADINA VODY**). Na LED displeji se zobrazí číslo 1, které také označuje funkci nastavení. Otáčením přepínače programů (2) doleva nebo doprava zvolte funkci, kterou chcete změnit. Číslo 1 označuje nastavení zvuku a číslo 2 označuje resetování osobního nastavení programů na nastavení z výrobního závodu. Pokud nezvolíte požadované nastavení do 20 sekund, program se automaticky vrátí do hlavního menu. Stisknutím položky (7) **SPIN (ODSTŘEDĚNÍ)** (**RYCHLOST ODSTŘEDĚNÍ/ODPAD/STOP-ZASTAVENÍ ČERPADLA**) potvrdíte požadované funkce a jejich nastavení; stisknutím položky (6) **PREWASH (PŘEDPÍRKA)** se vrátíte o jeden krok zpět. Hlasitost zvukového signálu můžete nastavit na čtyři úrovně (0 znamená, že je zvuk vypnutý; 1 znamená, že je zvuk tlačítka aktivovaný; 2 znamená malou hlasitost a 3 znamená velkou hlasitost). Hlasitost zvolte otáčením přepínače programů (2) doleva nebo doprava. Nejnižší nastavení znamená, že je zvukový signál vypnutý.

## TLAČÍTKO PAUZA

Prací program lze kdykoli zastavit stisknutím tlačítka (3) **START/PAUZA/STOP**. Pokud v bubnu není voda a teplota vody není příliš vysoká, po jisté době se zámek dvířek uvolní a lze je otevřít. Pro pokračování v pracím programu napřed dvířka zavřete, a pak stiskněte tlačítko (3) **START/PAUZA/STOP**.

## CHYBY

V případě chyby nebo závady se program přeruší.

Chybu signalizuje blikání kontrolky a zvukový signál (viz **TABULKU ODSTRAŇOVÁNÍ PORUCH**) a chyba se zobrazí na displeji (E:XX).



## **CHYBA PŘÍVODU ENERGIE**

V případě výpadku proudu se prací program také přeruší. Jakmile se napájení proudem obnoví, na displeji se objeví »PF«. Chcete-li pokračovat v pracím programu, stiskněte tlačítko **START/PAUZA/STOP**.

Čas odloženého startu nebude resetován.

Prací program bude pokračovat od místa, ve kterém byl přerušen.

## RUČNÍ OTEVŘENÍ DVEŘÍ V PŘÍPADĚ VÝPADKU ENERGIE - V PŘÍPADĚ PAUZY PROGRAMU

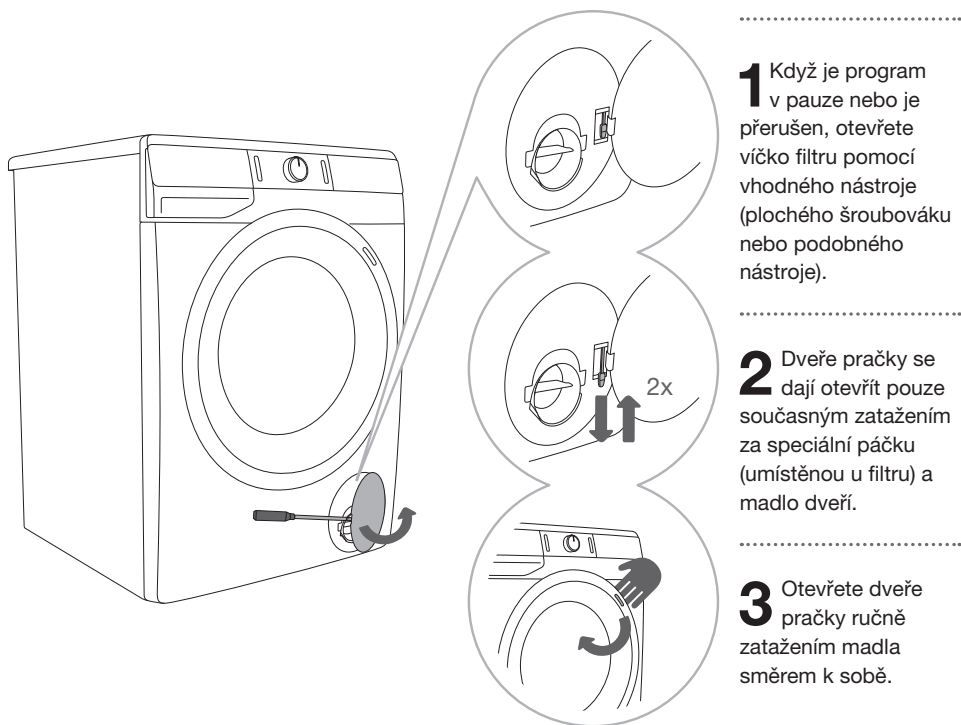

### OPEVŘENÍ DVÍŘEK (PAUZA/ZRUŠIT – ZMĚNIT PROGRAM)

Dvířka pračky lze otevřít, pokud je hladina vody v pračce dostatečně nízká a pokud teplota vody není příliš vysoká. V opačném případě použijte ruční (fyzické) přerušení (viz kapitola »PŘERUŠENÍ A ZMĚNA PROGRAMU/Ruční (fyzické) přerušeni«).

**⚠** Pokud je v pračce voda po výpadku energie, nesmíte otevřít dveře, dokud z pračky nevyčerpáte vodu ručně pomocí filtru čerpadla (viz kapitolu »ČIŠTĚNÍ A ÚDRŽBA/Čištění filtru čerpadla«).

# ÚDRŽBA A ČIŠTĚNÍ

⚠ Před čištěním odpojte pračku od elektrické sítě.

☹ Děti nesmí prát v pračce ani provádět žádné úkony údržby bez dozoru!

## ČIŠTĚNÍ DÁVKOVAČE PRACÍHO PROSTŘEDKU

☹ Košík dávkovače čistěte alespoň dvakrát za měsíc.

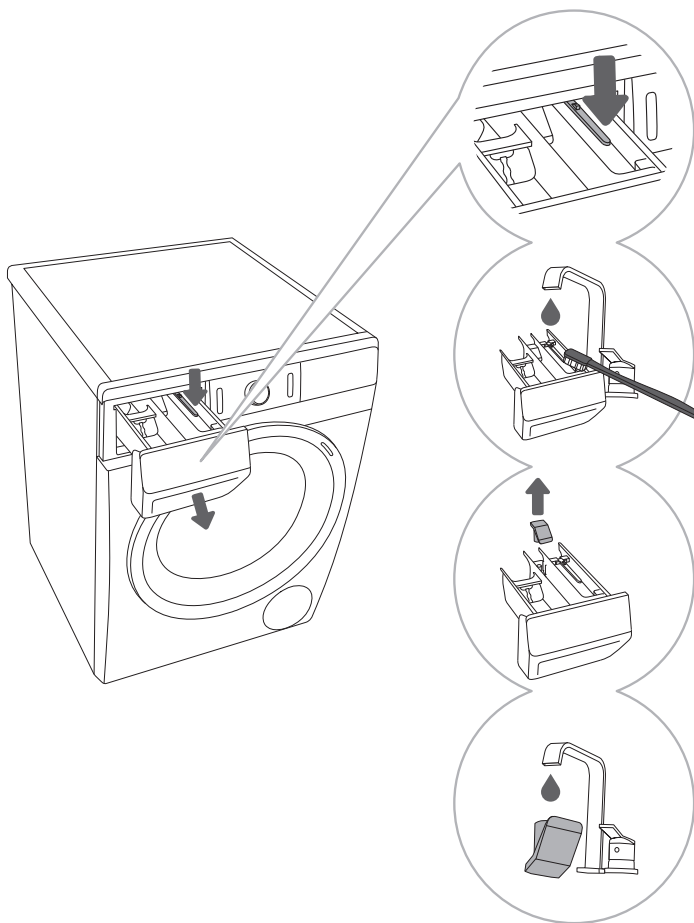

**1** Dávkovač pracího prostředku vyjměte z pláště po stisknutí malé klapky.

**2** Dávkovač umyjte pod tekoucí vodou kartáčkem a vysušte ho. Ze dna pláště také odstraňte zbytky pracího prostředku.

**3** V případě potřeby vyjměte a očistěte zátku.

**4** Zátku umyjte pod tekoucí vodou a vraťte ji na místo.

☹ Dávkovač pracího prostředku nemyjte v myčce na nádobí.

# ČIŠTĚNÍ HADICE PRO PŘÍVOD VODY, PLÁŠTĚ DÁVKOVAČE PRACÍHO PROSTŘEDKU A GUMOVÉHO TĚSNĚNÍ DVEŘÍ

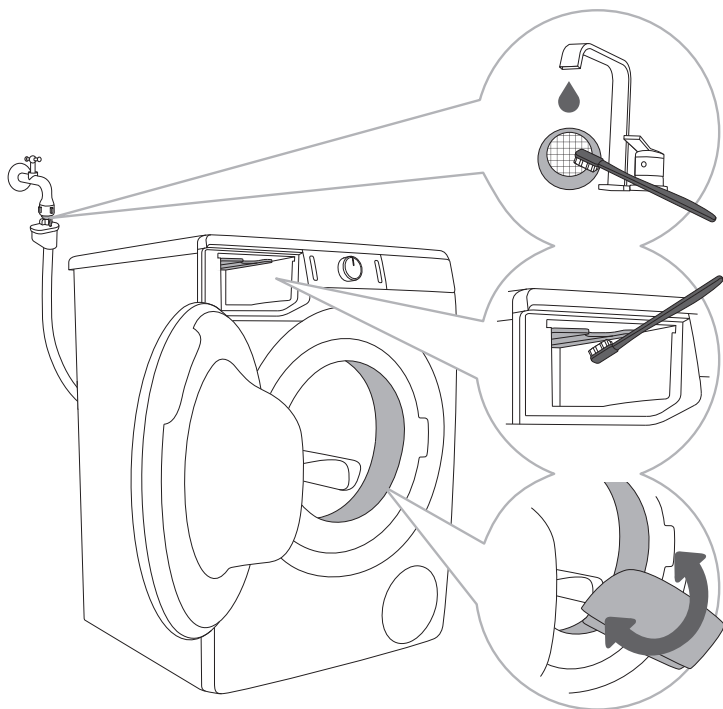

**1** Sítkový filtr umyjte pod tekoucí vodou.

**2** Kartáčkem vyčistěte celý oddíl máchání, obzvláště trysky na horní straně máchací komory.

**3** Po každém praní otřete gumové těsnění dveří, abyste prodloužili jeho životnost.

# ČIŠTĚNÍ FILTRU ČERPADLA

☞ Při čištění se může z pračky rozlít trochu vody. Proto doporučujeme dát předtím na podlahu hadr.

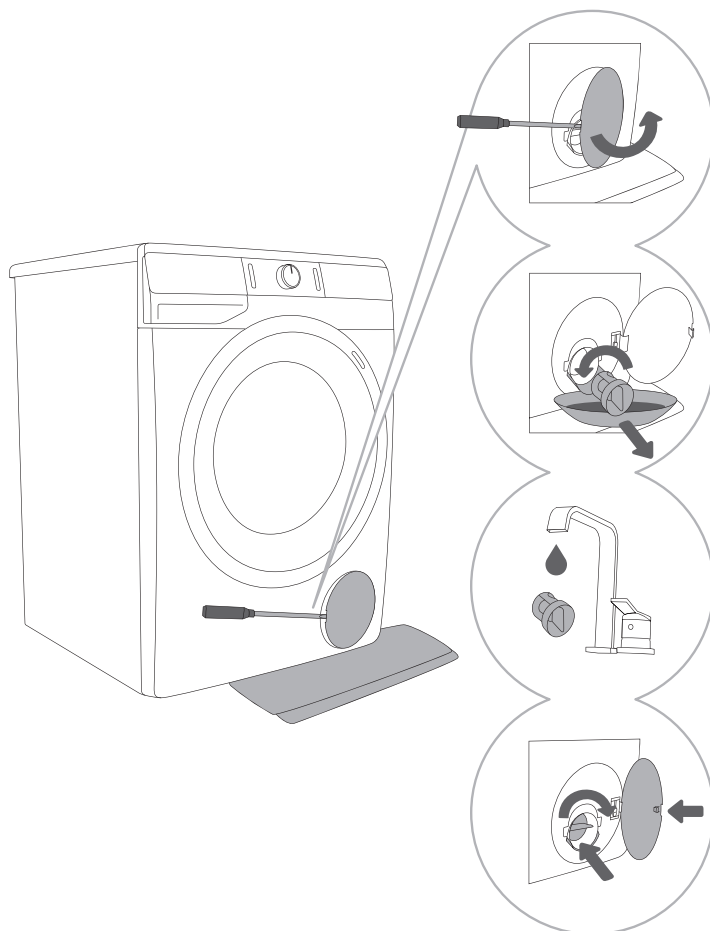

1 Otevřete víčko filtru čerpadla pomocí vhodného nástroje (plochého šroubováku nebo podobného nástroje).

2 Před čištěním filtru čerpadla vytáhněte vypouštěcí trubičku.

Filtrem čerpadla pomalu otáčejte proti směru hodinových ručiček. Vytáhněte filtr čerpadla a nechte pomalu vytéct vodu.

3 Filtr čerpadla umyjte pod tekoucí vodou.

4 Filtr čerpadla vraťte na místo podle obrázku a upevněte ho otáčením po směru hodinových ručiček. Aby filtr dobře těsnil, musí mít jeho těsnění čistý povrch.

⚠ Vyčistěte filtr čerpadla a sítko přívodu vody ve stěně, jakmile se na displeji přístroje objeví symbol  (8).

☞ Filtr čerpadla je třeba občas vyčistit, obzvlášť po praní prádla z rouna, vlny nebo hodně starého prádla.

# ČIŠTĚNÍ PRAČKY ZVENČÍ

**⚠ Před čištěním vždy odpojte pračku od elektrické sítě.**

Vnější povrch pračky a displej čistěte jemným vlhkým bavlněným hadříkem a vodou.

**⚠ Nepoužívejte žádná rozpouštědla ani čisticí prostředky, které by mohly pračku poškodit (dodržujte doporučení a varování výrobců čisticích prostředků).**

🚫 Pračku nečistěte proudem vody!

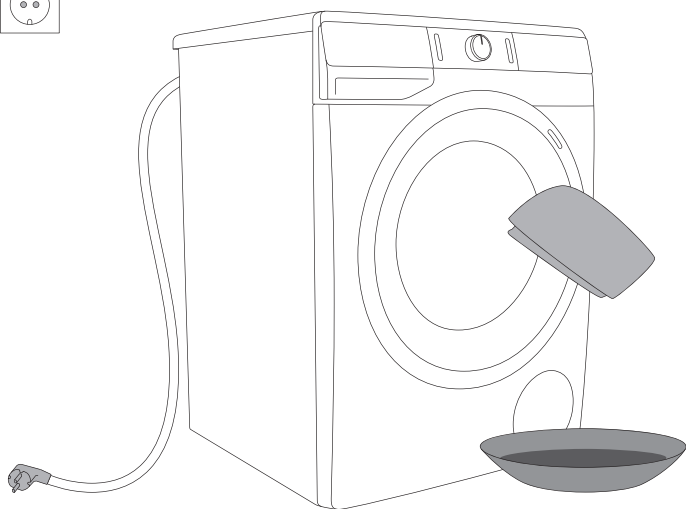

# ODSTRAŇOVÁNÍ PORUCH







## CO DĚLAT ...?

Pračka během pracího cyklu automaticky kontroluje provádění jednotlivých funkcí. Pokud zjistí nějakou nesrovnalost, signalizuje to na displeji hlášením (E:XX). Pračka hlásí chybu, dokud ji nevypnete. Poruchy v prostředí (např. v elektrické síti) mohou mít za následek vznik různých chyb (viz TABULKU ODSTRAŇOVÁNÍ PORUCH). V tom případě:







- Vypněte pračku a několik sekund počkejte.
- Zapněte pračku a zopakujte prací program.
- Většinu chyb vzniklých při provozu může vyřešit uživatel (viz TABULKU ODSTRAŇOVÁNÍ PORUCH).
- Pokud chyba trvá, zavolejte na autorizovaný servis.
- Opravy smí provádět pouze dostatečně kvalifikovaná osoba.
- Na opravu nebo záruční nárok způsobený nesprávným připojením nebo používáním pračky se nevztahuje záruka. V takových případech budou uživateli naúčtovány náklady na opravu.







⚠ Záruka se nevztahuje na chyby nebo závady způsobené poruchami v prostředí (úder blesku, výpadky elektrické sítě, přírodní katastrofy atd.).

# TABULKA ODSTRAŇOVÁNÍ PORUCH A CHYB

Problém/ chyba	Signalizace na displeji a popis problému	Co dělat?
E0	Nesprávné nastavení 	Restartujte program. Pokud se chyba vyskytne znovu, zavolejte servisního technika.
E1	Chyba čidla teploty 	Přiváděná voda je příliš studená. Zopakujte prací program. Pokud pračka ohlásí tuto chybu znovu, zavolejte servisního technika.
E2	Chyba zámku dveří 	Odpojte přívodní kabel ze zásuvky; pak znovu přivodní kabel do zásuvky zastrčte a pračku zapněte. Pokud nastane chyba znovu, zavolejte servisního technika.
E3	Chyba plnění vodou 	Zkontrolujte toto: <ul style="list-style-type: none"> <li>• je otevřený ventil pro přívod vody,</li> <li>• je čistý filtr na hadici pro přívod vody,</li> <li>• není zdeformovaná hadice pro přívod vody (přiskřípnutá, ucpaná atd.),</li> <li>• tlak v přívodu vody je mezi 0,05 a 0,8 MPa (0,5 – 8 barů).</li> </ul> Poté stiskněte tlačítko (3) <b>START/PAUZA/STOP</b> , aby program pokračoval. Pokud se chyba vyskytne znovu, zavolejte servisního technika.
E4	Chyba motoru 	Restartujte program. Pokud se chyba vyskytne znovu, zavolejte servisního technika.
E5	Chyba motoru 	Restartujte program. Pokud se chyba vyskytne znovu, zavolejte servisního technika.
E6	Chyba ohřevu vody 	Restartujte program. Pokud se chyba vyskytne znovu, zavolejte servisního technika.



Problém/ chyba	Signalizace na displeji a popis problému	Co dělat?
E7	Chyba vypouštění vody 	Zkontrolujte toto: <ul style="list-style-type: none"> <li>• je čistý filtr čerpadla,</li> <li>• není ucpaná hadice pro vypouštění vody,</li> <li>• není ucpaný odpad,</li> <li>• zda je vypouštěcí hadice umístěna pod maximální a nad minimální výšku (viz kapitolu »INSTALACE A PŘIPOJENÍ/ Připojení a zajištění hadice pro vypouštění vody«);</li> </ul> poté znovu stiskněte tlačítko (3) <b>START/ PAUZA/STOP</b> . Pokud se chyba vyskytne znovu, zavolejte servisního technika.
E10	Chyba čidla hladiny vody 	Odpojte přívodní kabel ze zásuvky; pak znovu přívodní kabel do zásuvky zastrčte a pračku zapněte. Pokud nastane chyba znovu, zavolejte servisního technika.
E11	Přetékání vody 	Pokud je v bubnu voda, která překračuje danou hladinu, a displej hlásí chybu, prací program bude přerušeno a voda z pračky bude odčerpána. Restartujte program. Pokud nastane chyba znovu, zavolejte servisního technika. Pokud je v bubnu voda, která překračuje danou hladinu, a displej hlásí chybu, zatímco pračka nadále připouští vodu, uzavřete kohoutek vody a zavolejte servisního technika.
E12	Chyba motoru 	Restartujte program. Pokud se chyba vyskytne znovu, zavolejte servisního technika.
E22	Chyba při zamykání dveří 	Dvířka jsou zavřená, ale není možné je zamknout. Vypněte pračku. Znovu ji zapněte a restartujte prací program. Pokud nastane chyba znovu, zavolejte servisního technika.
E23	Chyba při odemykání dveří 	Dveře jsou zavřené, ale nedají se odemknout. Vypněte pračku a potom ji opět zapněte. Pokud se chyba vyskytne znovu, zavolejte servisního technika. Otevření dveří viz kapitolu »PŘERUŠENÍ A ZMĚNA PROGRAMU/Ruční otevření dveří«.
E36	Chyba v komunikaci UI a PMCU. 	Vypněte pračku a potom ji opět zapněte. Pokud se chyba vyskytne znovu, zavolejte servisního technika.

Problém/ chyba	Signalizace na displeji a popis problému	Co dělat?
	<b>Upozornění k systému vypouštění vody</b> Objeví se symbol  .	Upozornění na snížený průtok vody ve fázi čerpání. Zkontrolujte toto: <ul style="list-style-type: none"> <li>• je čistý filtr čerpadla,</li> <li>• není ucpaná hadice pro vypouštění vody,</li> <li>• není ucpaný odpad,</li> <li>• zda je vypouštěcí hadice umístěna pod maximální a nad minimální výšku (viz kapitolu »INSTALACE A PŘIPOJENÍ/ Připojení a zajištění hadice pro vypouštění vody«);</li> </ul>
	<b>Nerovnoměrně rozmístěné prádlo</b> Když je prací program ukončen, na displeji nadále svítí symbol  .	Ručně rozmístěte prádlo a spusťte program odstředění.
cln	<b>Upozornění systému, že má být spuštěno Steril tub (Čištění pračky/ Samočisticí program)</b>  Po ukončení pracího programu na displeji střídavě svítí znaky »cln« a »End«.	V tom případě doporučujeme spustit Steril tub (Čištění pračky/Samočisticí program).
»PF«	<b>Varování o výpadku proudu</b> 	Prací proces byl přerušen z důvodu výpadku proudu. Tlačítkem (3) <b>START/PAUZA/STOP</b> provedete restart.
	<b>Displej a všechna tlačítka nereagují</b>	Odpojte přívodní kabel ze zásuvky; pak znovu přívodní kabel do zásuvky zastrčte a pračku zapněte. Pokud nastane chyba znovu, zavolejte servisního technika.

Nerovnoměrně rozmístěné prádlo nebo shluky prádla v bubnu pračky mohou způsobit problémy jako vibrace a hlučný provoz. Pračka tyto problémy zjistí a aktivuje UKS\* (\*systém kontroly stability). Menší náplně (např. jedna osuška, jeden svetr, jeden župan atd.) nebo oděvy vyrobené z materiálů se zvláštními geometrickými vlastnostmi se prakticky nedají rovnoměrně rozmístit po celém bubnu pračky (pantofle, velké předměty atd.). V důsledku toho se pračka několikrát pokusí prádlo lépe rozmístit, takže program pak déle trvá. Za extrémně nepříznivých podmínek je možné program dokončit bez cyklu odstředění.

UKS\* (\*systém kontroly stability) umožňuje stabilní provoz a prodlužuje životnost pračky.

Pokud problém přetrvává i po splnění výše uvedených doporučení, přivolejte autorizovaného servisního technika. Na opravu nebo záruční nárok způsobený nesprávným připojením nebo používáním pračky se nevztahuje záruka. V tom případě uživatel hradí náklady na opravu.

# SERVIS

## Než zavoláte servisního technika

Když kontaktujete servisní středisko, uveďte typ pračky (1), kód/ID (2), číslo modelu (3) a výrobní číslo (4).

Typ, kód/ID, číslo modelu a výrobní číslo jsou uvedeny na výkonovém (typovém) štítku umístěném na přední straně otvoru dveří pračky.

⚠ V případě závady použijte pouze schválené náhradní díly od autorizovaných výrobců.

⚠ Záruka se nevztahuje na opravu nebo záruční nárok způsobený nesprávným připojením nebo používáním pračky. V takových případech budou uživateli naúčtovány náklady na opravu.

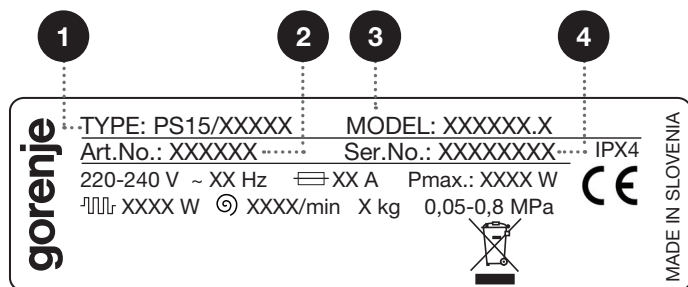
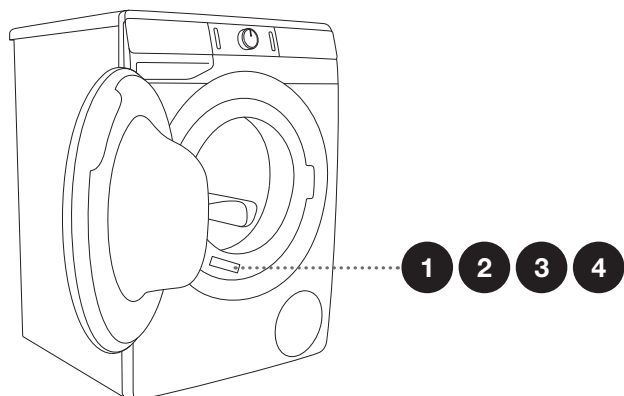

Dodatno opremo in pripomočke za vzdrževanje, si lahko ogledate na naši spletni strani:  
[www.gorenje.com](http://www.gorenje.com)

# DOPORUČENÍ PRO PRANÍ A EKONOMICKÉ POUŽÍVÁNÍ PRAČKY

Nové barevné prádlo perte napoprvé odděleně.

Silně znečištěné prádlo perte v menším množství, s větším množstvím pracího prášku nebo s cyklem předpírky.

Na tvrdší skvrny použijte před praním zvláštní odstraňovač skvrn. Doporučujeme prostudovat TIPY PRO ODSTRAŇOVÁNÍ SKVRN.

U mírně znečištěného prádla doporučujeme program bez cyklu předpírky, použití kratších programů (např. **TIMECARE**) a nižší teplotu praní.

Pokud často perete prádlo při nižších teplotách a s tekutými pracími prostředky, mohou se začít množit bakterie, což může způsobit zápach v pračce. Pro prevenci tohoto zápachu doporučujeme občas spustit Steril tub (Čištění pračky/Samočistící program) (viz TABULKU PROGRAMŮ).

Doporučujeme neprát hodně malé množství prádla, protože to způsobí nadměrnou spotřebu energie a horší výkon pračky.

Složené prádlo před vložením do bubnu rozložte. Používejte pouze prací prostředky pro praní v pračce.

Prací prášek nebo tekutý prací prostředek používejte v množství určeném výrobcem, podle teploty praní a zvoleného pracího programu.

Pokud má voda větší tvrdost než 14°dH, použijte změkčovač vody. Na poškození ohřivače způsobené nesprávným použitím změkčovačů vody se nevztahuje záruka. Informace o tvrdosti vody zjistíte u svého místního dodavatele vody nebo na úřadě.

Nedoporučujeme používat chlórová bělidla, protože mohou způsobit poškození ohřivače.

Do přihrádky na prací prostředek nedávejte ztvrdlé hrudky pracího prášku, protože mohou ucpat potrubí v pračce.

Při používání hustých prostředků pro péči o prádlo doporučujeme nejdříve je rozpustit ve vodě, aby neucpaly odtok z dávkovače pracího prostředku.

Tekuté prací prostředky jsou určeny pro prací programy bez cyklu předpírky.

Při vyšších rychlostech odstředění zůstane v prádle méně zbytkové vlhkosti. V důsledku toho pak bude sušení v bubnové sušičce ekonomičtější a rychlejší.

Tvrdost vody	Úrovně tvrdosti			
	°dH (°N)	m mol/l	°fH(°F)	p.p.m.
1 - měkká	< 8,4	< 1,5	< 15	< 150
2 - normální	8,4 - 14	1,5 - 2,5	15 - 25	150 - 250
3 - tvrdá	> 14	> 2,5	> 25	> 250

☞ Informace o tvrdosti vody zjistíte u svého místního dodavatele vody nebo na úřadě.

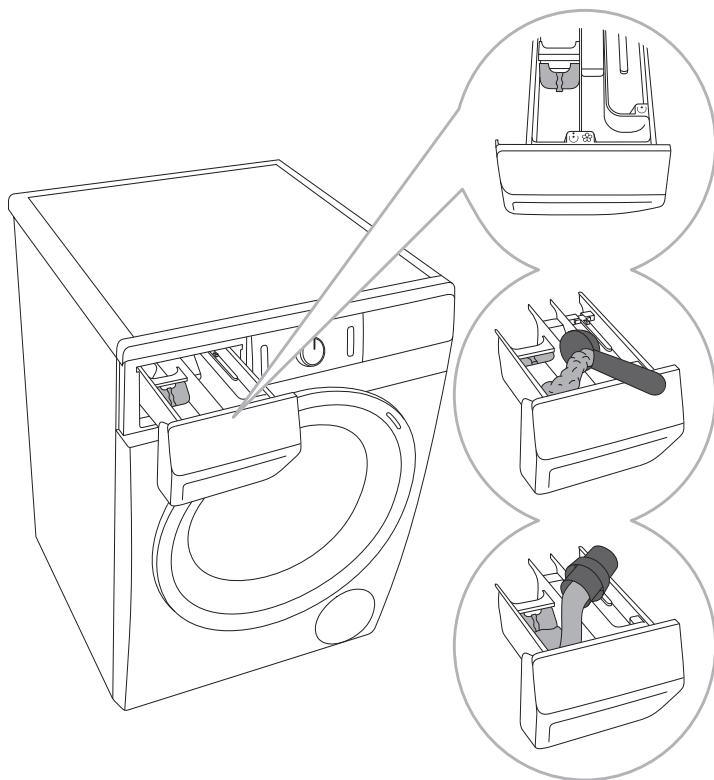

**1** S pračkou je dodávána přepážka, která umožňuje dát do přihrádky pro hlavní praní ☺ (levé přihrádky) tekutý prací prostředek.

**2** Při použití práškového pracího prostředku musí být přepážka zvednutá.

**3** Při použití tekutého pracího prostředku musí být přepážka spuštěná dolů.

#### Symbyly na přihrádkách dávkovače pracího prostředku

- ☺ předpírka
- ☺ hlavní praní
- ☞ aviváž

☞ Práškový prací prostředek doporučujeme dávat těsně před pracím cyklem. Pokud ho dáte dřív, zkontrolujte před jeho nasypáním, zda je přihrádka pro prášek v dávkovači zcela suchá: jinak může prací prášek před zahájením praní ztvrdnout.

☞ Aviváž nalijte do dávkovače do přihrádky se symbolem ☞. Dodržujte doporučení na obalu aviváže.

☞ Přihrádku na aviváž neplňte výš než ke značce max. (maximální stanovená hladina). Jinak bude aviváž přidána do prádla příliš brzy, což zhorší účinnost praní.

# TIPY PRO ODSTRAŇOVÁNÍ SKVRN

Před použitím speciálních odstraňovačů skvrn zkuste méně tvrdšíjých skvrn použít přírodní metody, které neškodí životnímu prostředí.

Především je ovšem zapotřebí jednat rychle! Skvrnu namočte navlhčenou houbičkou nebo papírovou utěrkou; pak ji opláchněte studenou (vlažnou) vodou - nikdy však horkou vodou!

Skvrny	Odstranění skvrn
<b>Bláto</b>	Když je skvrna suchá, nejprve ji seškrábněte z prádla, než ho dáte do pračky. Pokud je skvrna tvrdšíjná, změkčete ji před praním enzymatickým odstraňovače skvrn. Pokud skvrna není tvrdšíjná, vyperte prádlo před vložením do pračky tekutým nebo práškovým pracím prostředkem nebo vodou.
<b>Antiperspirant</b>	Před praním v pračce naneste na prádlo tekutý prací prostředek. Na tvrdšíjné skvrny použijte odstraňovač skvrn. Jinak můžete použít při praní kyslíkové bělidlo.
<b>Čaj</b>	Prádlo namočte nebo vymáchejte ve studené vodě a v případě potřeby přidejte odstraňovač skvrn.
<b>Čokoláda</b>	Prádlo namočte nebo vymáchejte ve vlažné mýdlové vodě. Poté naneste citrónovou šťávu a vymáchejte.
<b>Inkoust</b>	Před praním v pračce naneste na skvrnu odstraňovač skvrn. Můžete také použít denaturovaný líh. Otočte prádlo naruby a pod skvrnu dejte papírovou utěrku. Líh použijte na zadní stranu skvrny. Nakonec prádlo důkladně vymáchejte.
<b>Fixy</b>	Rozpusťte ve vodě trochu škrobu a naneste na skvrnu. Až zaschne, setřete ho kartáčkem; poté prádlo vyperte v pračce.
<b>Dětská výživa</b> (moč, bláto, skvrny od jídla)	Před praním v pračce namočte skvrny ve vlažné vodě a nechte ji aspoň půl hodiny působit. Pro snadnější odstranění skvrn použijte enzymatický odstraňovač skvrn.
<b>Tráva</b>	Před praním v pračce namočte prádlo do enzymatického odstraňovače skvrn. Skvrny od trávy můžete odstranit i namočením (přibližně na 1 hodinu) do zředěné citrónové šťávy nebo destilovaného octa.
<b>Vejece</b>	Prádlo namočte do enzymatického odstraňovače skvrn. Namočte do studené vody aspoň na 30 minut nebo na několik hodin, pokud jsou skvrny tvrdšíjné. Poté vyperte v pračce.
<b>Káva</b>	Prádlo namočte do slané vody. Pokud skvrna není čerstvá, namočte ji do směsi glycerínu, čpavku a lihu.
<b>Krém na boty</b>	Na skvrnu naneste kuchyňský olej a vymáchejte.
<b>Krev</b>	Čerstvá skvrna - vymáchejte prádlo ve studené vodě a vyperte v pračce. Zaschlá skvrna - prádlo namočte do enzymatického odstraňovače skvrn. Poté vyperte v pračce. Pokud skvrna nezmizí, zkuste ji odstranit bělidlem vhodným pro dané prádlo.

<b>Skvrny</b>	<b>Odstranění skvrn</b>
<b>Lepidlo, žvýkačka</b>	Prádlo dejte do sáčku a vložte do mrazničky, dokud skvrna neztvrdne. Pak ji odstraňte tupým nožem. Poté skvrnu předperte odstraňovačem skvrn a důkladně vymáchejte. Poté prádlo vyperte jako obvykle.
<b>Makeup</b>	Předperte odstraňovačem skvrn; poté vyperte v pračce.
<b>Máslo</b>	Před praním v pračce naneste na skvrnu odstraňovač skvrn. Poté vymáchejte v horké vodě (tak horké, jak umožňuje daná látka).
<b>Mléko</b>	Prádlo namočte do enzymatického odstraňovače skvrn. Namočte aspoň na 30 minut nebo na několik hodin, pokud jsou skvrny tvrdší. Poté vyperte v pračce.
<b>Ovocná šťáva</b>	Na skvrnu naneste směs soli a vody. Nechte chvíli působit, poté vymáchejte. Před praním v pračce můžete na skvrnu nanést jedlou sodu, destilovaný ocet nebo citrónovou šťávu. Na staré skvrny použijte glycerín. Po 20 minutách vymáchejte ve studené vodě, poté prádlo vyperte v pračce.
<b>Víno</b>	Prádlo namočte alespoň na 30 minut do studené vody. Také použijte odstraňovač skvrn. Poté vyperte v pračce.
<b>Vosk</b>	Prádlo dejte do mrazničky, dokud vosk neztvrdne. Pak ho seškrábejte. Zbýlý vosk odstraňte tak, že dáte na skvrnu papírovou utěrku a pak ji budete zahřívat žehličkou, dokud se vosk nevsákne do papíru.
<b>Pot</b>	Před praním v pračce důkladně vetřete do skvrny tekutý prací prostředek.
<b>Žvýkačka</b>	Prádlo dejte do mrazničky, dokud žvýkačka neztvrdne. Pak ji seškrábejte. Poté vyperte v pračce.



# LIKVIDACE

**Obal** je vyroben z ekologicky šetrných materiálů, které je možno recyklovat, zlikvidovat nebo zničit bez jakéhokoli ohrožení životního prostředí. Obalové materiály jsou pro tyto účely odpovídajícím způsobem označeny.











**Symbol** na výrobku nebo jeho obalu označuje, že výrobek nemá být likvidován jako běžný domácnostní odpad. Odveďte výrobek do autorizované sběrný odpadního elektrického a elektronického zařízení ke zpracování.

Při **likvidaci** pračky po skončení její životnosti odstraňte všechny elektrické šňůry a zničte zámek na dveřích a vypínač, aby se dveře nedaly zamknout nebo zablokovat (bezpečnost dětí).

Správná **likvidace** výrobku pomůže zabránit vzniku nepříznivých účinků na životní prostředí a zdraví osob, k nimž by mohlo dojít v případě nesprávné likvidace výrobku. Podrobné informace o likvidaci a zpracování výrobku vám na požádání poskytne příslušný místní orgán, který má na starost zacházení s odpadem, váš poskytovatel služeb likvidace odpadu nebo obchod, kde jste výrobek zakoupili.

# TABULKA TRVÁNÍ PROGRAMŮ A RYCHLOSTÍ ODSTŘEDĚNÍ

Programy		Tepl. [°C]	NORMALCARE (základní/výchozí nastavení)	ODSTŘEDĚNÍ (RYCHLOST ODSTŘEDĚNÍ)
			Doba praní [minuty]	[ot./min.]
	<b>Cotton (Bavlna)</b>	90	218	* MAX
		□ 60	182	
		□ 40	167	
		30	146	
		20	97	
	<b>Mix (Mix/syntetika)</b>	40	117	** 1000
		30	114	
	<b>Steril tub (Čištění pračky/Samočisticí program)</b>	-	110	-
	<b>Rinse/Softening (Máchání/Aviváž) (Dílčí program)</b>	-	29	* MAX
1600	<b>Spin (Odstředění) (Rychlost odstředění/Odpad) (Dílčí program)</b>	-	17	* MAX
	<b>Down wear (Péřové)</b>	40	67	** 800
	<b>Sports (Sport) (Sportovní oděvy)</b>	30	50	** 1000
	<b>Wool/Handwash (Vlna/Ruční praní)</b>	30	57	** 800
	<b>Speed 20' (Rychlý 20')</b>	30	20	** 1000
	<b>Allergy care (Pro alergiky)</b>	60	165	* MAX
	<b>Auto wash (Automatické praní)</b>	30	106	** 1200

\* Maximální rychlost odstředění (MAX)

\*\* V závislosti na modelu

□ Standardní program

 Na dobu praní může mít vliv nízká teplota vody, nízké napětí v síti a různé náplně pračky; zobrazený zbývající čas je během pracovního procesu průběžně upravován.

# TABULKA OBVYKLÉ SPOTŘEBY

## Pračka s motorem UNIVERSAL (typ PS15/2XXXX)

(viz kapitolu »POPIS PRAČKY/Technické informace«).

Programy	Max. náplň [kg]	Tepl. [°C]	Odstředění [ot./min.]	Zbytková vlhkost [%]	Doba praní [minuty]	Spotřeba vody [l]	Spotřeba energie [kWh]
<b>Bavlna</b>							
<b>430 mm</b>							
A+++ ECO* ◻	6/3**	60	800-1400	62-53	214/175	49	0,75/0,65**
A+++ ECO* ◻	6/3**	40	800-1400	62-53	195/171	49	0,67/0,60**
<b>465 mm</b>							
A+++ ECO* ◻	7/3,5**	60	800-1400	62-53	214/175	51	0,86/0,75**
A+++ ECO* ◻	7/3,5**	40	800-1400	62-53	195/171	51	0,70/0,62**
<b>545 mm</b>							
A+++ ECO* ◻	8/4**	60	800-1400	62-53	214/175	55	0,91/0,84**
A+++ ECO* ◻	8/4**	40	800-1400	62-53	195/171	55	0,85/0,80**
A+++ ECO* ◻	7/3,5**	60	800-1400	62-53	214/175	52	0,90/0,67**
A+++ ECO* ◻	7/3,5**	40	800-1400	62-53	195/171	52	0,67/0,60**

\* Testovací program podle EN 60456 s maximální rychlostí odstředění

\*\* Poloviční náplň

Bavlna 40 °C ECO ◻ a 60 °C ECO ◻ jsou standardní programy, pro které platí údaje na energetickém štítku. Tyto programy jsou vhodné pro běžně znečištěné prádlo a jsou nejúčinnější vzhledem ke spotřebě vody a energie. Skutečná teplota vody se může od jmenovité teploty cyklu lišit.

## Pračka s motorem BPM (typ PS15/3XXXX)

(viz kapitolu »POPIS PRAČKY/Technické informace«).

Programy	Max. náplň [kg]	Tepl. [°C]	Odstředění [ot./min.]	Zbytková vlhkost [%]	Doba praní [minuty]	Spotřeba vody [l]	Spotřeba energie [kWh]
Bavlna							
<b>430 mm</b>							
A+++ ECO* □	6/3**	60	800-1400	62-53	214-175	49	0,74/0,62**
A+++ ECO* □	6/3**	40	800-1400	62-53	195-171	49	0,55/0,47**
<b>465 mm</b>							
A+++ ECO* □	7/3,5**	60	800-1400	62-53	214-175	51	0,81/0,70**
A+++ ECO* □	7/3,5**	40	800-1400	62-53	195-171	51	0,65/0,59**
<b>545 mm</b>							
A+++ ECO* □	8/ 4**	60	800-1600	62-44	214-175	54	0,90/0,85**
A+++ ECO* □	8/ 4**	40	800-1600	62-44	195-171	54	0,75/0,70**
A+++ ECO* □	7/3,5**	60	800-1600	62-44	214-175	50	0,86/0,73**
A+++ ECO* □	7/3,5**	40	800-1600	62-44	195-171	50	0,65/0,58**

\* Testovací program podle EN 60456 s maximální rychlostí odstředění

\*\* Poloviční náplň

Bavlna 40 °C ECO □ a 60 °C ECO □ jsou standardní programy, pro které platí údaje na energetickém štítku. Tyto programy jsou vhodné pro běžně znečištěné prádlo a jsou neúčinnější vzhledem ke spotřebě vody a energie. Skutečná teplota vody se může od jmenovité teploty cyklu lišit.

☼ Maximální nebo jmenovitá náplň platí pro prádlo připravené podle normy IEC 60456.

**⚠ V důsledku odchylek druhu a množství prádla, odstředění, kolísání přívodu energie a teploty a vlhkosti prostředí se může trvání programu a hodnoty spotřeby energie naměřené u konečného uživatele lišit od hodnot uvedených v tabulce.**

## POHOTOVOSTNÍ REŽIM

Pokud není po zapnutí pračky (tlačítkem (1) **ON/OFF**) spuštěn žádný program ani není proveden žádný jiný úkon, vypnou se kontrolky u zvolených funkcí 5 minut po dokončení programu za účelem úspory energie. Pokud chcete pračku znovu zapnout, stiskněte tlačítko (1) **ON/OFF**.

Displej se znovu zapne, pokud otočíte přepínačem programů (2) nebo stisknete jakoukoli zvolenou funkci. Pokud nic neuděláte po dobu 5 minut od skončení programu, displej se také vypne za účelem úspory energie.

$P_o$ = vážený výkon, když je pračka vypnutá [W]	0,3
$P_I$ = vážený výkon, když je pračka v pohotovostním režimu [W]	0,7
$T_I$ = čas pohotovostního režimu [min]	5,0





