

PŘÍRUČKA UŽIVATELE

AUTOMATICKÁ PRAČKA



Před začátkem montáže si pečlivě přečtěte tyto pokyny. To montáž usnadní a zajistí, že je výrobek správně a bezpečně nainstalován. Po provedení montáže tyto pokyny ponechejte v blízkosti výrobku pro budoucí nahlédnutí.

CS CZECH

F4J7JS(P)(0~9)W/S F4J8JS(P)(0~9)W/S F4J9JS(P)(0~9)T/W
F104J8JS2W F14WM10TT2 F14WM10TT6 F84J8TS2W



MFL70022555
Rev.00_033017

www.lg.com

Copyright © 2017 LG Electronics. Všechna práva vyhrazena

OBSAH

Tato příručka může zahrnovat vyobrazení nebo obsah, které se liší od vámi zakoupeného typu.

Tato příručka podléhá revizím ze strany výrobce.

BEZPEČNOSTNÍ POKYNY	3
DŮLEŽITÉ BEZPEČNOSTNÍ POKYNY	3
Likvidace starého přístroje	8
INSTALACE	9
Součásti	9
Příslušenství	9
Technické údaje	10
Požadavky na místo instalace	11
Rozbalení a demontáž transportních šroubů	12
Použití protiskluzových podložek (volitelně)	13
Dřevěné podlahy (dutinové podlahy)	13
Vyrovnání zařízení	14
Připojení hadice přívodu vody	14
Instalace odtokové hadice	17
OBSLUHA	18
Používání pračky	18
Třídění prádla	19
Přidávání pracích prostředků	20
Ovládací panel	22
Tabulka programů	23
Možnosti programu	29
INTELEKTUÁLNÍ FUNKCE	32
Používání aplikace Smart ThinQ	32
Používání funkce Smart Diagnosis™	34
ÚDRŽBA	36
Čištění pračky	36
Čištění filtru přívodu vody	36
Čištění filtru odtokového čerpadla	37
Čištění výsuvného zásobníku	38
Čištění bubny (volitelně)	38
Pokyny k zazimování pračky	39
ODSTRAŇOVÁNÍ ZÁVAD	41
Diagnostika problémů	41
Chybová hlášení	44
ZÁRUKA	46
PROVOZNÍ ÚDAJE	49

Následující bezpečnostní pokyny jsou určeny pro předcházení nepředvídaným nebezpečím, poškozením nebo nesprávné obsluze zařízení.

Pokyny jsou rozděleny na ‚VAROVÁNÍ‘ a ‚UPOZORNĚNÍ‘, viz podrobný popis níže.

 Tento symbol označuje události a obsluhu, které mohou mít za následek vznik rizika. Podrobně si přečtěte text označený tímto symbolem a postupujte podle pokynů, abyste předešli vzniku rizika.

 **VAROVÁNÍ**

Tento symbol označuje situace, kdy může mít nedodržení pokynů za následek závažné zranění nebo usmrcení osob.

 **UPOZORNĚNÍ**

Tento symbol označuje situace, kdy může mít nedodržení pokynů za následek lehké zranění nebo poškození zařízení.

DŮLEŽITÉ BEZPEČNOSTNÍ POKYNY

 **VAROVÁNÍ**

Abyste při používání tohoto výrobku snížili riziko vzniku požáru, úmrtí, zasažení elektrickým proudem nebo zranění či popálení osob, dodržujte základní bezpečnostní opatření, včetně následujících:

Děti v domácnosti

Toto zařízení není určeno pro používání osobami (včetně dětí) se sníženými fyzickými, sensorickými nebo mentálními schopnostmi nebo nedostatečnými zkušenostmi a znalostmi bez přiměřeného dozoru nebo bez seznámení s pokyny pro používání zařízení osobou odpovědnou za jejich bezpečnost. Je nutné zajistit, aby si děti s přístrojem nehrály.

Pro používání v Evropě:

Toto zařízení mohou děti starší 8 let a osoby se sníženými fyzickými, senzorickými nebo mentálními schopnostmi nebo nedostatečnými zkušenostmi a znalostmi používat pod přiměřeným dozorem nebo pokud byly obeznámeny s pokyny pro bezpečné používání zařízení a porozuměly možným nebezpečím. Dohlížejte na děti, aby si s přístrojem nehrály. Děti nesmí bez dozoru provádět čištění a uživatelskou údržbu.

Děti mladší 3 let by se bez stálého dozoru neměly v blízkosti zařízení pohybovat.

Instalace

- Nikdy neuvádějte zařízení do provozu, pokud je poškozené, vadné, částečně demontované nebo pokud chybí či jsou poškozené některé součásti včetně poškozeného napájecího kabelu nebo zástrčky.
- Toto zařízení by mělo být přepravováno dvěma nebo více osobami, které jej bezpečně drží.
- Zařízení neinstalujte ve vlhkém a prašném prostředí. Zařízení neinstalujte ani neskladujte v exteriéru nebo na jakémkoliv místě, které může být vystaveno povětrnostním vlivům, např. přímému slunečnímu světlu, větru, dešti nebo teplotám pod bodem mrazu.
- Utáhněte odtokovou hadici, abyste předešli jejímu uvolnění.
- Pokud je napájecí kabel poškozen nebo je otvor elektrické zásuvky uvolněný, zástrčku nepoužívejte a obraťte se na autorizované servisní středisko.
- V kombinaci s tímto zařízením nepoužívejte vícezdířkové zásuvky, prodlužovací napájecí kabel nebo adaptér.

- Toto zařízení nesmí být instalováno za uzamykatelnými dveřmi, posuvnými dveřmi nebo dveřmi se závěsy na opačné straně než je umístěn spotřebič, aby nedocházelo k blokování úplného otevření dvířek zařízení.
- Toto zařízení musí být uzemněno. V případě poruchy nebo selhání snižuje uzemnění riziko zasažení elektrickým proudem tím, že elektrickému proudu umožňuje projít cestou nejmenšího odporu.
- Tento spotřebič je vybaven síťovým kabelem se zemnicím vodičem a ochranným kolíkem. Zástrčka musí být připojena do vhodné zásuvky, která je nainstalována a uzemněna v souladu s veškerými místními zákony a předpisy.
- Nesprávné připojení zemnicího vodiče může mít za následek riziko zasažení elektrickým proudem. Pokud si nejste jisti, zda je zařízení správně uzemněno, obraťte se na odborného elektrikáře nebo servisního technika.
- Napájecí zástrčku dodávanou se zařízením neupravujte. Pokud neodpovídá dostupné zásuvce, zajistěte provedení montáže vhodné zásuvky odborným elektrikářem.

Obsluha

- Nepokoušejte se oddělovat žádné panely nebo rozebírat zařízení. Nepoužívejte při ovládání zařízení přes ovládací panel žádné ostré předměty.
- Neopravujte ani nevyměňujte žádné díly zařízení. Veškeré opravy a servis musí provádět kvalifikovaní servisní pracovníci, není-li v této příručce uživatele doporučeno jinak. Používejte pouze schválené tovární díly.

- Nevkládejte do zařízení zvířata, např. domácí mazlíčky.
- V bezprostřední blízkosti pod zařízením a v jeho okolí neskladujte hořlavé materiály, např. cupaninu, papír, hadry, chemikálie atd.
- Nenechávejte otevřená dvířka zařízení. Otevřená dvířka lákají děti, aby se na nich houpaly nebo aby lezly do zařízení, což by mohlo mít za následek poškození zařízení nebo zranění osob.
- Použijte novou hadici nebo sadu hadic dodávanou se zařízením. Opětovné použití starých hadic může mít za následek únik vody a následné poškození majetku.
- Do zařízení nevkładejte ani v něm neperte nebo nesušte textilie, které byly čištěny, nasáknuty nebo potřísněny hořlavými nebo výbušnými látkami (jako je jsou vosky, odstraňovače vosků, oleje, barvy, benzin, odmašťovací kapaliny, roztoky pro suché čištění, petrolej, benzín, odstraňovače skvrn, terpentýn, rostlinný olej, kuchyňský olej, aceton, alkohol atd.). Při nesprávném použití by mohlo dojít k požáru nebo výbuchu.
- Nikdy nesahejte do zařízení, pokud je v provozu. Vyčkejte, dokud nedojde k úplnému zastavení bubnu.
- V případě zaplavení odpojte elektrickou zástrčku a obraťte se na informační středisko pro zákazníky společnosti LG Electronics.
- Když jsou dvířka plnicího otvoru otevřená, netlačte na ně shora nadměrnou silou.
- Nedotýkejte se dvířek během programů využívajících vysokou teplotu.
- V blízkosti zařízení nepoužívejte vznětlivé plyny a hořlavé látky (benzen, benzín, ředidla, petrolej, alkohol atd.).
- Pokud dojde v zimním období ke zmrznutí odtokové hadice nebo hadice přívodu vody, použijte pračku výhradně po jejím rozmrazení.
- Všechny prací prostředky, aviváže a bělicí prostředky udržujte mimo dosah dětí.

- Nedotýkejte se zástrčky ani ovládacích prvků zařízení vlhkými rukama.
- Napájecí kabel nadměrně neohýbejte ani na něj nepokládejte těžké předměty.
- Neperte v zařízení koberečky, rohožky, deky domácích mazlíčků nebo boty ani žádné jiné věci kromě oblečení či prostěradel.
- Toto zařízení je určeno pouze pro použití v domácnosti a nesmí se používat v mobilních prostředích.
- Pokud dojde k úniku plynu (izobutan, propan, zemní plyn atd.), nedotýkejte se zařízení ani zástrčky a ihned místnost vyvětrejte.

Údržba

- Po úplném odstranění vlhkosti a prachu bezpečně zapojte elektrickou zástrčku do zásuvky.
- Před čištěním zařízení odpojte od zdroje napájení. Nastavení ovládacích prvků na hodnotu VYPNUTO nebo přechod do pohotovostního režimu neodpojí zařízení od zdroje napájení.
- Při čištění nestříkejte vodu dovnitř ani na vnější povrch zařízení.
- Nikdy nevypojte spotřebič tahem za síťový kabel. Vždy pevně uchopte elektrickou zástrčku a vytáhněte ji přímo ze zásuvky.

Likvidace

- Před vyřazením starého přístroje jej odpojte od elektrické sítě. Abyste zamezili nesprávnému použití přístroje, odřízněte přímo za přístrojem síťový kabel.
- Veškeré obalové materiály (např. plastové pytle nebo polystyren) odstraňte z dosahu dětí. Obalové materiály mohou způsobit udušení.
- Před likvidací zařízení nebo jeho vyhozením demontujte dvířka, abyste zamezili nebezpečí uvíznutí dětí nebo malých zvířat uvnitř pračky.

Likvidace starého přístroje



- Tento symbol přeškrtnutého koše značí, že odpad z elektrických a elektronických výrobků (WEEE) je nutné likvidovat odděleně od linky komunálního odpadu.
- Staré elektrické výrobky mohou obsahovat nebezpečné látky, takže správná likvidace starých přístrojů pomůže zabránit potenciálním negativním důsledkům pro životní prostředí a lidské zdraví. Staré přístroje mohou obsahovat znovu použitelné díly, které lze použít k opravě dalších výrobků a další cenné materiály, které lze recyklovat a šetřit tak omezené zdroje.
- Přístroj můžete zanést buď do obchodu, kde jste ho zakoupili nebo se obrátit na místní správu komunálních odpadů, kde získáte podrobné informace o autorizovaném sběrném místě WEEE. Pro poslední aktuální informace z vaší země si prosím prostudujte web www.lg.com/global/recycling

Součásti

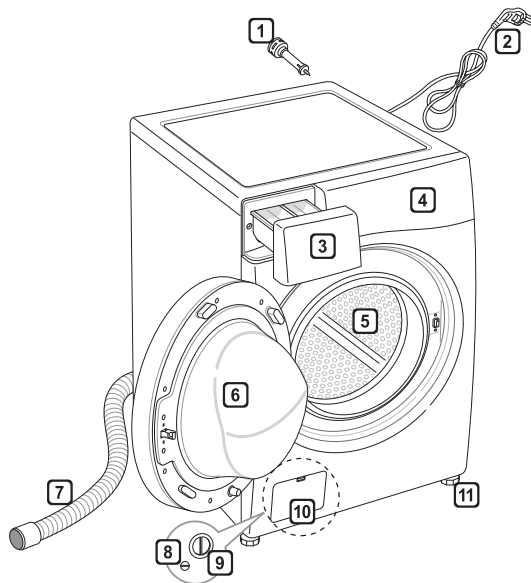

- 1** Transportní šrouby
- 2** Síťová zástrčka
- 3** Zásuvka
- 4** Ovládací panel
- 5** Buben
- 6** Dveře
- 7** Odtoková hadice
- 8** Vypouštěcí zátka
- 9** Filtr odtokového čerpadla
- 10** Spodní víko (umístění se může u různých praček lišit)
- 11** Polohovatelná nožka

Příslušenství

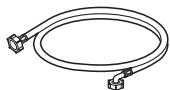

Hadice přívodu studené vody (1 EA)



Montážní klíč



Krytky pro zakrytí otvorů pro transportní šrouby (volitelně)



Protiskluzové podložky (2 EA) (volitelně)

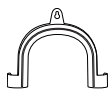

Obloukový držák pro upevnění odtokové hadice (volitelně)



Upevňovací páska (volitelně)

Technické údaje

Model	F104J8JS2W F14WM10TT2 F14WM10TT6 F4J*JS(P)(0~9)W/S/T
Kapacita pračky	10 kg
Napájení	220–240 V, 50 Hz
Velikost	600 mm (Š) x 610 mm (H) x 850 mm (V)
Hmotnost	70 kg
Povolený tlak vody	0,1–1,0 MPa (1–10 kgf/cm ²)

- Vzhled a technické údaje zařízení se mohou v rámci zvyšování kvality bez předchozího upozornění změnit.
- Pro připojení ke zdroji vody není potřeba žádná další ochrana před zpětným tokem.

Požadavky na místo instalace

Umístění

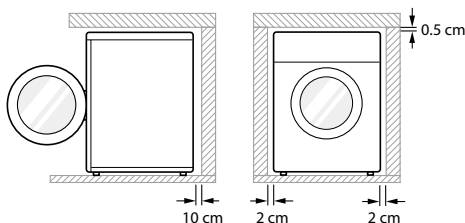

Sklon podlahy : Povolený sklon podlahy pod celým zařízením je 1°.

Elektrická zásuvka : Musí se nacházet ve vzdálenosti do 1 m od jedné ze stran zařízení.

- Nepřetěžujte zásuvku připojením více než jednoho spotřebiče.

Další vzdálenosti : Vzdálenost od stěny 10 cm: zadní strana /2 cm: levá a pravá strana

- Nikdy nepokládejte prací prostředky na vrchní stranu zařízení. Tyto prostředky by mohly poškodit povrchovou úpravu a ovládací prvky.

⚠ VAROVÁNÍ

- Zástrčka musí být připojena do vhodné zásuvky, která je odborně nainstalována a uzemněna v souladu s veškerými místními zákony a předpisy.

Umístění

- Usadte spotřebič na rovné pevné podlaže.
- Ujistěte se, že proudění vzduchu okolo zařízení není narušováno koberci, rohožkami atd.
- Nikdy se nepokoušejte vyrovnávat nerovnosti podlahy pod spotřebičem dřevěnými špalíky, kartónem nebo podobnými materiály.

- Nelze-li se vyhnout instalaci zařízení v blízkosti plynového sporáku nebo běžných kamen, musí být mezi pračku a zdroj tepla vložena izolační deska (85 × 60 cm) s povrchem u topného tělesa potaženým hliníkovou fólií.
- Neinstalujte zařízení v místnostech, kde by mohla teplota klesnout pod bod mrazu. Zmrzlé hadice mohou pod tlakem prasknout. Spolehlivost elektronické řídicí jednotky může být při teplotách pod bodem mrazu snížena.
- Zajistěte, aby bylo zařízení po instalaci snadno přístupné technikovi pro případ opravy.
- Po instalaci zařízení upravte dodaným montážním klíčem výšku všech čtyř nožek tak, aby bylo zařízení pevně usazeno a aby mezi horní deskou spotřebiče a spodní hranou pracovní desky zůstal volný prostor přibližně 5 mm.
- Pokud je dodávka zařízení realizována v zimním období a teplota se pohybuje pod bodem mrazu, umístěte spotřebič před uvedením do provozu na několik hodin do místnosti s pokojovou teplotou.

⚠ VAROVÁNÍ

- Toto zařízení není určeno pro používání na moři ani pro instalaci v mobilních prostředcích, jako jsou např. karavany, letadla atd.

Elektrické připojení

- Nepoužívejte prodlužovací přívod ani rozbočovací zásuvku.
- Po ukončení provozu vždy odpojte zařízení od elektrické sítě a vypněte přívod vody.
- Zařízení připojujte k uzemněné zásuvce zapojené podle platných předpisů pro elektrickou instalaci.
- Zařízení musí být umístěno tak, aby byla zástrčka snadno přístupná.
- Opravy zařízení mohou provádět pouze kvalifikované osoby. Pokud jsou opravy prováděny nezkušenými osobami, může to mít za následek zranění osob nebo závažnou poruchu. Obráťte se na své místní servisní středisko.

Rozbalení a demontáž transportních šroubů

1 Zvedněte zařízení z polystyrenové podložky.

- Po odstranění lepenkové krabice a obalového materiálu zvedněte zařízení z polystyrenové podložky. Ujistěte se, že se spolu s podložkou uvolnila také plastová vana a že se nezachytila za spodní část zařízení.
- Pokud je pro odstranění lepenkové spodní části obalu nutné zařízení položit, vždy chraňte stranu zařízení a položte jej opatrně na bok. Nepokládejte zařízení na přední nebo zadní stranu.

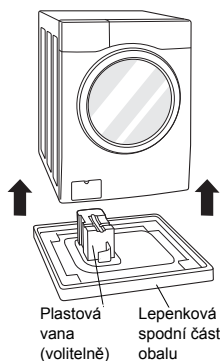

2 Vyšroubujte transportní šrouby.

- Pomocí dodaného montážního klíče zcela uvolněte všechny transportní šrouby otáčením doleva, nejprve demontujte dva spodní transportní šrouby. S pomocí lehkého viklání vytáhněte šrouby.

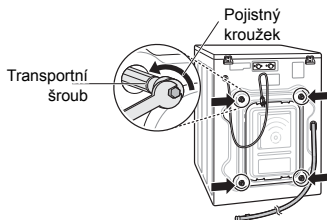

3 Nasaďte krytky otvorů.

- Kryty otvorů najdete přiložené v balíčku s příslušenstvím nebo připevněné k zadní části.

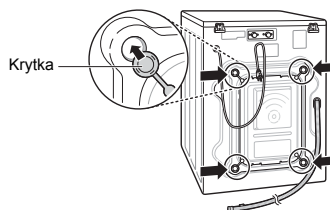

POZNÁMKA

- Ponechejte si transportní šrouby pro budoucí použití. Abyste předešli poškození vnitřních součástí, nepřpravujte pračku bez opětovné instalace transportních šroubů.
- Nejsou-li použity transportní šrouby včetně pojistných kroužků, může dojít k závažným vibracím a hluku, což může mít za následek trvalé poškození pračky. Napájecí kabel je upevněn na zadní straně pračky pomocí transportního šroubu, aby bylo zamezeno případnému provozu se zašroubovanými transportními šrouby.

Použití protiskluzových podložek (volitelně)

Pokud instalujete zařízení na kluzký povrch, může dojít z důvodu nadměrných vibrací k jeho posunutí. Nesprávné vyrovnaní může mít za následek hluk a vibrace. Pokud dojde k této situaci, vložte pod polohovatelné nožky protiskluzové podložky a vyrovnejte výšku.

- Očistěte podlahu, aby bylo možné připevnit protiskluzové podložky.
 - Suchým hadříkem odstraňte cizí předměty a vlhkost. Při výskytu vlhkosti by mohlo dojít k uklouznutí protiskluzových podložek.
- Po umístění zařízení do prostoru instalace vyrovnejte výšku.
- Protiskluzovou podložku umístěte přílnavou stranou na podlahu.

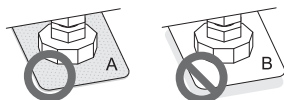
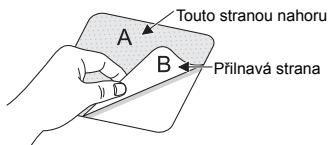

- Ujistěte se, že je zařízení v rovině.
 - Abyste se ujistili, že se zařízení nekývá, lehce zatačte na horní okraj zařízení nebo s ním zkuste zakývat. Pokud se zařízení kývá, vyrovnejte spotřebič znovu.

POZNÁMKA

- Protiskluzové podložky je možné získat v servisním středisku LG.

Dřevěné podlahy (dutinové podlahy)

- Dřevěné podlahy jsou na vibrace zvláště citlivé.
- Abyste vibracím předešli, doporučujeme u všech nožek pračky použít pryžové misky s minimální tloušťkou 15 mm, které budou přišroubovány nejméně ke dvěma podlahovým nosníkům.



- Pokud je to možné, nainstalujte zařízení do některého z rohů místnosti, kde je podlaha nejstabilnější.
- Pro snížení vibrací nasadte pryžové misky.

POZNÁMKA

- Správné umístění a vyrovnaní pračky umožní zajistit dlouhodobý, správný a spolehlivý provoz.
- Pračka musí být 100% vodorovná a musí být pevně usazena.
- Při zátěži nesmí docházet ke „kývání“ přes rohy.
- Povrch pro instalaci musí být čistý, bez vosku na podlahy a jiných vrstev mazacích prostředků.
- Zamezte namočení nožek pračky. V opačném případě může dojít k výskytu vibrací nebo hluku.
- Pryžové misky (č. dílu 4620ER4002B) je možné získat v servisním středisku LG.

Vyrovnání zařízení

Není-li podlaha rovná, seřídte polohu pračky do roviny pomocí polohovatelných nožek (pod nožky nevkládejte žádné další podložky, kousky dřeva apod.). Ujistěte se, že jsou všechny čtyři nožky stabilní a spočívají na podlaze, a potom zkontrolujte, zda je zařízení dokonale vyrovnané (pomocí vodováhy).

- Po vyrovnání zařízení utáhněte pojistné matice směrem ke spodní části zařízení. Všechny pojistné matice musí být utažené.

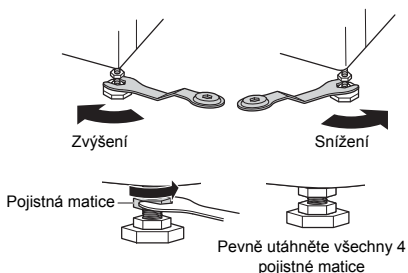

Kontrola protilehlého směru

- Po zatlačení na horní část zařízení v protilehlých rozích (úhlopříčně) se zařízení nesmí vůbec pohybovat nahoru a dolů (zkontrolujte v obou směrech). Pokud se zařízení při zatlačení na úhlopříčně protilehlé rohy kývá, seřídte znovu výšku nožek.

POZNÁMKA

- Při umístění na dřevěných nebo dutinových podlahách může docházet k nadměrným vibracím a nevyváženosti.
- Pokud je pračka instalována na vyvýšeném místě, je nutné ji bezpečně upevnit, aby se zamezilo riziku jejího pádu.

Připojení hadice přívodu vody

- Tlak v přívodu vody musí být v rozsahu 0,1 MPa až 1 MPa (1–10 kgf/cm²).
- Při připojování hadice přívodu vody ji nestahujte ani ji k přívodnímu kohoutu nešroubujte přes závit.
- Převyšuje-li tlak v přívodu vody 1,0 MPa, je nutné namontovat před přívod k pračce redukční zařízení.
- Pravidelně kontrolujte stav hadice a v případě nutnosti ji vyměňte.

Kontrola pryžového těsnění na hadici přívodu vody

S hadicemi přívodu vody se dodávají dvě pryžová těsnění. Používají se k tomu, aby se zabránilo vytékání vody. Ověřte, zda je připojení ke kohoutům dostatečně těsné.

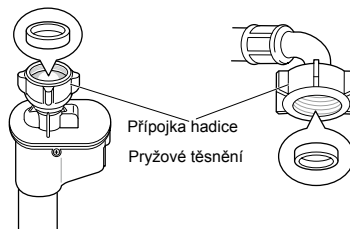
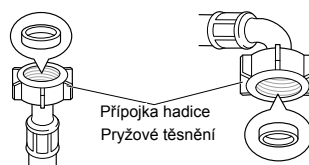

Připojení hadice k vodovodnímu kohoutu

Připojení šroubovací hadice ke kohoutu se závitem

Našroubujte přípojku hadice na přívodní kohout vody.

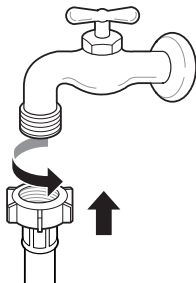

Připojení šroubovací hadice ke kohoutu bez závitu

- 1 Uvolněte čtyři upevňovací šrouby.

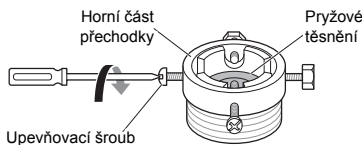

- 2 Pokud je pro umístění adaptéru kohout příliš velký, sejměte redukci.

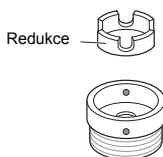

- 3 Nasaďte adaptér na konec kohoutu, aby pryžové těsnění vytvořilo vodotěsnou přípojku. Utáhněte čtyři upevňovací šrouby.

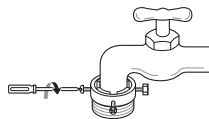

- 4 Nasaďte hadici přívodu vody svisle nahoru, aby mohlo pryžové těsnění v hadici zcela přiléhat na kohout, a poté ji šroubováním doprava utáhněte.

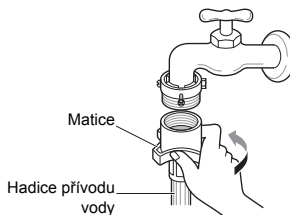

Připojení hadice s rychlospojkou ke kohoutu bez závitu

- 1 Odšroubujte kruhovou desku adaptéru a uvolněte čtyři upevňovací šrouby.

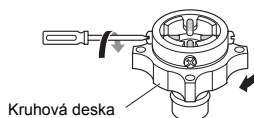

- 2** Pokud je pro umístění adaptéru kohout příliš velký, sejměte redukci.

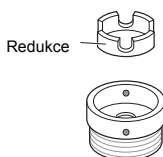

- 3** Nasadte adaptér na konec kohoutu, aby pryžové těsnění vytvořilo vodotěsnou přípojku. Utáhněte čtyři upevňovací šrouby a kruhovou desku adaptéru.

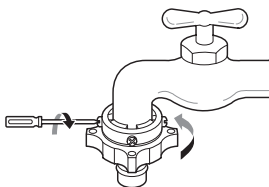

- 4** Stáhněte západku přípojky dolů, nasadte přívodní hadici na adaptér a uvolněte západku přípojky. Ujistěte se, že došlo k zajištění adaptéru.

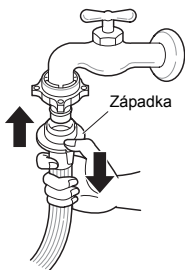

POZNÁMKA

- Před připojením přívodní hadice k vodovodnímu kohoutu pusťte vodu a vypláchněte cizí látky (nečistoty, písek, piliny atd.) z vodovodního potrubí. Napusťte vodu do nádoby a zkontrolujte její teplotu.

Připojení hadice k zařízení

Připevněte hadici studené vody k přívodu studené vody v zadní části pračky .

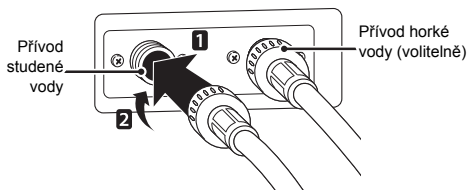

POZNÁMKA

- Pokud po připojení voda z hadice uniká, opakujte stejné kroky. Pro přívod vody použijte nejstandardnější typ kohoutu. V případě, že je kohout hranatý nebo příliš velký, odstraňte před instalací kohoutu na adaptér vodicí desku.

Použití vodorovného kohoutu

Vodorovný kohout



Kohout s prodloužením

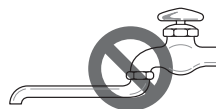

Kohout se čtvercovým ústím



Instalace odtokové hadice

- Odtoková hadice nesmí být připojená výše než 100 cm nad podlahou. Nemusel by pak být zajištěn odtok vody ze zařízení nebo by mohla voda vytékat pomalu.
- Správné upevnění odtokové hadice umožní zamezit poškození podlahy z důvodu úniku vody.
- Pokud je odtoková hadice příliš dlouhá, nesnažte se ji zatlačit zpět do zařízení. Mohlo by to mít za následek abnormální hluk.

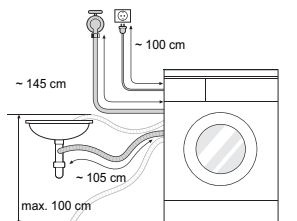

- Při instalaci odtokové hadice do umyvadla zajistěte její koncovku lankem.
- Správné upevnění odtokové hadice umožní zamezit poškození podlahy z důvodu úniku vody.

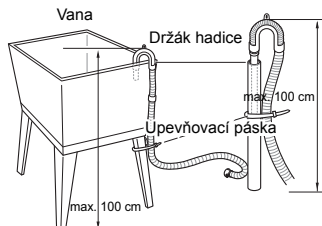
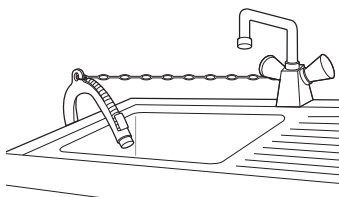

Používání pračky

Před prvním praním zvolte prací program a nechte jej proběhnout bez toho, aby v pračce bylo prádlo. Tak lze z bubny odstranit usazeniny a vodu, které mohly v pračce zůstat z výroby.

- 1 Roztřídíte prádlo a vložte ho do pračky.
 - Roztřídíte prádlo podle typu textilie, míry znečištění, barvy a velikosti. Otevřete dvířka a vložte prádlo do pračky.

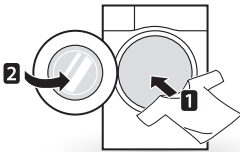

- 2 Přidejte čisticí prostředky a/nebo prací prostředky a aviváž.
 - Přidejte odpovídající množství pracího prostředku do výsuvného zásobníku na prací prostředky. V případě potřeby přidejte do příslušných částí zásobníku bělidlo nebo aviváž.

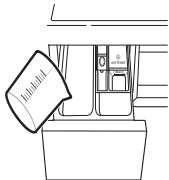

- 3 Zapněte pračku.
 - Stisknutím tlačítka **Napájení** zapnete pračku.

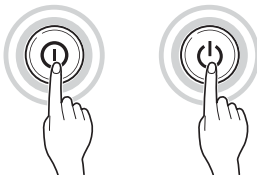

- 4 Vyberte požadovaný prací program.
 - Stiskněte opakovaně tlačítko programu nebo otáčejte voličem programů, dokud není vybrán požadovaný program.

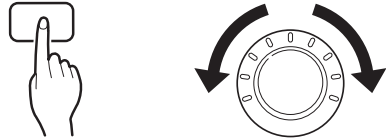

- 5 Spustíte program.
 - Pro dočasné pozastavení programu stiskněte tlačítko **Start/Pauza**. Buben pračky se zatřese bez vody, aby bylo možné zjistit hmotnost náplně. Pokud nebude do 5 minut stisknuto tlačítko **Start/Pauza**, dojde k vypnutí pračky a všechna nastavení budou vymazána.



- 6 Konec programu.
 - Po dokončení programu zazní melodie. Abyste snížili míru pomačkání, ihned vyjměte prádlo z pračky. Po vyjmutí prádla zkontrolujte, zda nedošlo k zachycení drobných předmětů v těsnění dvířek.

Třídění prádla

- 1 Na textilích vyhledejte štítky pro péči o prádlo.
 - Tyto štítky obsahují informace o složení textilu a doporučeném způsobu praní nebo čištění.
 - Symboly na nášivkách.

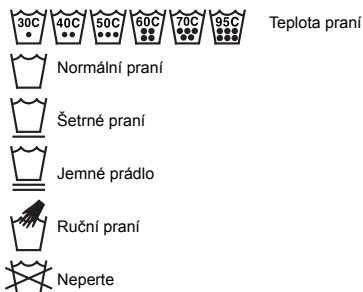

- 2 Třídění prádla.
 - Nejlepších výsledků lze dosáhnout rozdělením prádla na dávky, které lze prát s použitím stejného pracovního programu.
 - Různé druhy textilií vyžadují praní při různé teplotě vody a s různou rychlostí odstředování.
 - Prádlo rozdělte vždy podle barev na tmavé a světlé s bílým. Perte je odděleně, protože by uvolněné barvivo a vlákna mohly způsobit zabarvení bílých a světlých oděvů. Pokud je to možné, neperte společně více znečištěné prádlo a méně znečištěné prádlo.

- Znečištění (silné, běžné, mírné):
Rozdělte prádlo podle stupně znečištění.
- Barva (bílá, světlá, tmavá):
Rozdělte prádlo na bílé a barevné.
- Vlákna (uvolňování vláken, zachycování vláken):
Textilie, které uvolňují vlákna, perte odděleně od těch, které je zachycují.

- 3 Péče o prádlo před vložením do pračky.
 - V jedné dávce kombinujte velké a malé kusy prádla. Nejdříve vkládejte velké kusy.
 - Velké kusy by měly tvořit maximálně polovinu celkové dávky prádla. Neperte jednotlivé kusy prádla. To by mohlo způsobit nerovnoměrné vyvážení náplně. Přidejte jeden nebo dva podobné kusy prádla.
 - Zkontrolujte všechny kapsy, abyste se ujistili, že jsou skutečně prázdné. Předměty jako hřebíky, vlasové sponky, zápalky, pera, mince nebo klíče mohou vaši pračku i prádlo poškodit.

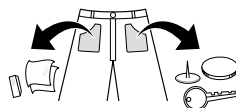

- Zapněte zipy, zapněte háčky a zavažte šňůrky, aby nedošlo k jejich zatrhnutí s ostatním prádlem.
- Předběžně ošetřete znečištěná místa a skvrny pomocí vody s rozpuštěným malým množstvím pracího prostředku, abyste usnadnili uvolňování nečistot.
- Zkontrolujte záhyby na gumovém těsnění (šedé) a odstraňte všechny menší části.

⚠ UPOZORNĚNÍ

- Zkontrolujte vnitřní prostor bubny a vyjměte veškeré prádlo z předchozího pracovního cyklu.

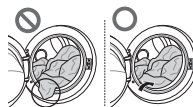

- Odstraňte veškeré prádlo nebo předměty z pružného těsnění (těsnění), abyste předešli poškození prádla nebo těsnění..

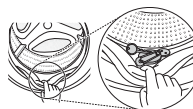

Přidávání pracích prostředků

Dávkování pracího prostředku



- Prací prostředek je nutné používat podle pokynů jeho výrobce a musí být zvolen podle typu, barvy, znečištění nebo druhu tkaniny a teploty praní.
- Pokud použijete příliš velké množství pracího prostředku, vytváří se příliš mnoho pěny, což zhoršuje kvalitu praní nebo způsobuje velké zatížení motoru.
- Při používání tekutých pracích prostředků postupujte podle pokynů výrobce.
- Pokud chcete program spustit okamžitě, můžete tekutý prací prostředek nalít přímo do hlavního oddílu výsuvného zásobníku.
- Tekutý prací prostředek nepoužívejte při volbě [Odložený start] nebo pokud jste vybrali volbu Předpírka, protože by mohlo dojít ke ztuhnutí kapaliny.
- Pokud se vytváří příliš velké množství pěny, omezte množství pracího prostředku.
- Dávkování pracího prostředku může být nutné přizpůsobit podle teploty vody, tvrdosti vody, objemu a míry znečištění náplně. Pro dosažení nejlepších výsledků zamezte nadměrnému pění.
- Před volbou pracího prostředku a teploty vody si přečtěte údaje na štítku oděvu.
- Při používání pračky používejte prací prostředky určené pro jednotlivé typy oděvů:
 - univerzální prací prášky pro všechny typy látek
 - prací prášky pro jemné tkaniny
 - tekuté prací prostředky pro všechny typy tkanin nebo speciální prací prostředky pouze pro vlnu.
- Pro lepší výsledky praní a bělení používejte prací prostředek s univerzálním práškovým bělidlem.
- Prací prostředek je vyplachován ze zásobníku na začátku pracího cyklu.

POZNÁMKA

- Nenechte prací prostředek ztvrdnout. To by mohlo mít za následek ucpání pračky, nedostatečné máchání nebo zápach.
- Maximální množství prádla: podle doporučení výrobce
- Částečné množství prádla: 3/4 obvyklého množství
- Minimální množství prádla: 1/2 maximálního množství prádla

Přidávání pracího prostředku a aviváže

Přidávání pracího prostředku

- Pouze hlavní praní → 
- Předpírka + hlavní praní → 

POZNÁMKA

- Příliš velké množství pracího prostředku, bělidla nebo aviváže může mít za následek přeplnění.
- Ujistěte se, že používáte správné množství pracího prostředku.

Přidávání aviváže

- Nepřekračujte hranici maximálního naplnění. Přeplnění aviváží může způsobit rychlé spotřebování aviváže a vznik skvrny na prádle. Pomalu zavřete výsuvný zásobník.

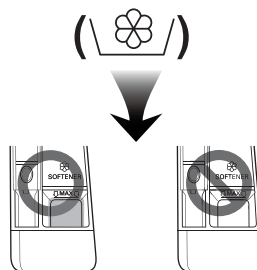

- Neponechávejte aviváž v zásobníku na prací prostředky déle než 2 dny (mohlo by dojít k jejímu ztuhnutí).
- Aviváž se automaticky přidává do praní v posledním cyklu máchání.
- Neotvírejte výsuvný zásobník při napouštění vody.
- Nesmí se používat rozpouštědla (benzen apod.)

POZNÁMKA

- Nenalévejte aviváž přímo na prádlo.

Přidávání změkčovače vody

- V oblastech s velmi tvrdou vodou lze pro snížení spotřeby pracího prostředku použít změkčovač vody, např. prostředek pro zamezení tvorby vodního kamene (např. Calgon). Dávkujte podle množství uvedeného na obalu. Nejprve přidejte prací prostředek, potom změkčovač vody.
- Použijte množství pracího prostředku určené pro měkkou vodu.

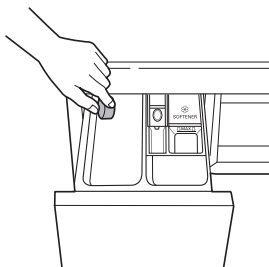

Použití tablet

- 1 Otevřete dvířka a vložte tablety do bubnu.

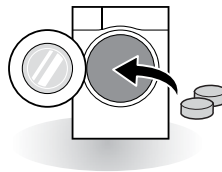

- 2 Do bubnu vložte prádlo a zavřete dvířka.

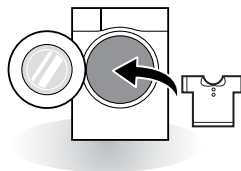

Ovládací panel



1 Tlačítko Napájení

- Pro zapnutí pračky stiskněte tlačítko **Napájení**.

2 Tlačítko Start/Pauza

- Toto tlačítko **Start/Pauza** se používá pro spuštění pracovního cyklu nebo jeho pozastavení.
- Pokud je nutné dočasně zastavit práci cyklu, stiskněte tlačítko **Start/Pauza**.

3 Displej

- Na displeji je zobrazeno nastavení, odhadovaný zbývající čas, volby a stavová hlášení. Po zapnutí přístroje se na displeji rozsvítí výchozí nastavení.
- Na displeji je zobrazen odhadovaný zbývající čas. Při automatickém výpočtu objemu náplně bliká symbol  nebo se zobrazí hlášení „Vážení“.
- Hodnota RPM (Revolution Per Minute – otáčky za minutu) se může lišit v závislosti na modelu.

4 Volič programů

- Programy jsou k dispozici podle typu prádla.
- Zvolený program signalizuje příslušná kontrolka.

5 Volby







- Tato funkce vám umožňuje vybrat doplňující program, při aktivaci se rozsvítí.
- Tato tlačítka můžete použít pro výběr požadovaných voleb programů zvoleného programu.
- Pro použití funkce dálkového startu se podívejte na **CHYTRÉ FUNKCE**.

Tabulka programů

Prací program

Program	Popis	Druh tkaniny	Správná teplota	Maximální náplň
Bavlna	Dosahuje lepšího výkonu kombinací různých pohybů bubnu.	Stálobarevné oděvy (košile, noční košile, pyžama atd.) a běžné znečištěné bavlněné prádlo (spodní prádlo).	40 °C (Studená až 95 °C)	Kapacita
Bavlna+	Zajišťuje optimalizovaný prací účinek pro větší množství prádla s nižší spotřebou energie.		60 °C (Studená až 60 °C)	
Syntetika	Vhodné pro košile určené k běžnému nošení, které není nutné po vyprání žehlit.	Polyamid, akryl, polyester	40 °C (Studená až 60 °C)	4,0 kg
Smišené prádlo	Umožňuje současné praní různých druhů tkanin.	Různé druhy tkanin kromě speciálních oděvů (hedvábí / jemné prádlo, sportovní oděvy, tmavé oděvy, vlna, pokrývky/závěsy).	40 °C (Studená až 40 °C)	
Pro alergiky	Napomáhá odstraňovat alergeny, jako jsou např. domácí roztoči, pyl nebo kočičí srst.	Bavlna, spodní prádlo, povlečení, prostěradla, dětské prádlo	60 °C (60 °C až 95 °C)	
Pokrývky	Tento program je určen pro velké kusy prádla, jako např. ložní přehozy, polštáře, přehozy pohovek apod.	Bavlněné povlečení vyjma speciálních látek (jemných, vlněných, hedvábných atd.) s výplní: prošívané peřiny, polštáře, příkrývky, potahy na pohovky s lehkou výplní.	Studená (Studená až 40 °C)	1 velký kus
Sportovní oblečení	Vhodné pro sportovní oblečení, jako např. běžecké oblečení.	Coolmax, gore-tex, fleece a sympatex	40 °C (Studená až 40 °C)	3,0 kg

Program	Popis	Druh tkaniny	Správná teplota	Maximální náplň
Osvěžení prádla	Během 20 minut pomáhá párou odstranit záhyby (Prádlo může být mokré. Můžete jej následně na dobu 10–30 minut vyvěsit a nechat uschnout).	Smíšená bavlna, vycházkové košile ze smíšeného polyesteru, halenky	Bez volby	3 kusy
Tiché praní	Toto praní je méně hlučné, nedochází při něm k hlučným vibracím. Díky využití nočního proudu šetří peníze.	Stálobarevné oděvy (košile, noční košile, pyžama atd.) a lehce znečištěné bílé bavlněné prádlo (spodní prádlo).	40 °C (Studená až 60 °C)	5,0 kg
Jemné prádlo	Určeno pro jemné oblečení, jako je spodní prádlo, halenky atd.)	Jemné prádlo, které se snadno poškodí.	20 °C (Studená až 40 °C)	3,0 kg
Rychlý 14	Tento program poskytuje rychlý čas praní pro malé množství lehce znečištěného prádla.	Lehce znečištěné barevné oblečení. UPOZORNĚNÍ : Použijte méně než 20 g pracího prostředku (na množství prádla o hmotnosti 2,0 kg), jinak by mohl prací prostředek na oděvěch zůstat.	20 °C (20 °C až 40 °C)	2,0 kg
Jemná péče	Program pro jemné prádlo a možností automatického praní, např. pro pratelnou vlnu, spodní prádlo, šaty apod. (použijte prací prostředek určený pro vlněné prádlo, které lze prát v pračce)	Vlna, oděvy určené pro ruční praní, jemné prádlo, choulostivé prádlo	20 °C (Studená až 30 °C)	1,5 kg
Skvrny	Umožňuje odstranit různé druhy skvrn, např. od vína, džusu, nečistot apod. (Teplota vody se při praní skvrn postupně zvyšuje.)	Smíšené bavlněné tkaniny, žádné jemné prádlo	60 °C (30 °C až 60 °C)	3,0 kg
Načíst program	Pro programy s možností načtení přes mobilní aplikaci. Pokud jste nenačetli žádné programy, je výchozím programem Máchání + Odstředění.			

- Teplota vody: Pro zvolený prací program vyberte vhodnou teplotu vody. Při praní vždy postupujte podle pokynů výrobce oděvu nebo symbolů na štítku.
 - Program nastavte na možnost „Bavlna+, 40 °C (poloviční množství prádla)“, „Bavlna+, 60 °C (poloviční množství prádla)“, „Bavlna+, 60 °C (maximální množství prádla)“ pro test shody s EN60456 a nařízení 1015/2010.
 - Standardní program pro bavlnu při teplotě 60 °C: Bavlna+  +  (maximální množství prádla)
 - Standardní program pro bavlnu při teplotě 60 °C: Bavlna+  +  (poloviční množství prádla)
 - Standardní program pro bavlnu při teplotě 40 °C: Bavlna+  +  (poloviční množství prádla)
- (Tyto programy jsou vhodné k praní běžně znečištěného bavlněného prádla.)
- (Jde o neúčinnější programy co do využití kombinace spotřeby vody a energie nutné k vyprání tohoto druhu bavlněného prádla.)
- Skutečná teplota vody se může od uvedené teploty programu lišit.
 - Výsledky testu závisí na tlaku vody, tvrdosti vody, teplotě přiváděné vody, teplotě v místnosti, druhu a množství praného prádla, míře znečištění, použitém pracím prostředku, výkyvům v přívodu elektrické energie a zvolených doplňkových možnostech.

POZNÁMKA

- Je doporučeno použití neutrálního pracího prostředku.

Doplňkové volby

Program	Turbo Wash	Intenzivní	Předpírka	Parní praní	Parní aviváž	Odložený start	Máchání+
Bavlna	•	•	•	•	•	•	•
Bavlna+	•		•	•	•	•	•
Smíšené prádlo	•	•	•	•	•	•	•
Syntetika	•	•	•	•	•	•	•
Pokrývky		•		•		•	•
Pro alergiky		•		•		•	•
Osvěžení prádla				•			
Sportovní oblečení		•				•	•
Jemná péče						•	•
Jemné prádlo		•				•	•
Skvrny			•			•	•
Tiché praní		•				•	•
Rychlý 14	•					•	•

• : Tato volba je automaticky součástí programu a nelze ji odstranit.

Provozní údaje

Program	Maximální ot./min.
Bavlna	1400
Bavlna+	1400
Smíšené prádlo	1400
Syntetika	1000
Pokrývky	1000
Pro alergiky	1400
Osvěžení prádla	-
Sportovní oblečení	800
Jemná péče	800
Jemné prádlo	800
Skvrny	1400
Tiché praní	1000
Rychlý 14	800

Provozní údaje

Program	Doba v minutách		Zbývající vlhkost		Voda v litrech	Energie v kWh
	10 kg		1 400 ot/ min	1 200 ot/ min	10 kg	10 kg
	1 400 ot/ min	1 200 ot/ min				
Bavlna (40 °C)	96	94	40 %	53 %	66	0,72
Bavlna+ (60 °C)	270	239	44 %	53 %	37	0,63

POZNÁMKA

- Informace o hlavních pracích programech při polovičním množství prádla.

Možnosti programu

Odložený start

Můžete nastavit časovou prodlevu tak, aby došlo k automatickému zapnutí pračky a dokončení programu po zadaném časovém intervalu.

- 1 Stiskněte tlačítko **Napájení**.
- 2 Zvolte prací program.
- 3 Stiskněte tlačítko **Odložený start** a nastavte požadovaný čas.
- 4 Stiskněte tlačítko **Start/Pauza**.

POZNÁMKA

- Čas prodlevy představuje dobu do dokončení programu, ne do jeho spuštění. Aktuální doba provozu se může lišit podle teploty vody, náplně prádla a dalších faktorů.
- Zrušení funkce se provádí stisknutím tlačítka **Napájení**.
- V kombinaci s touto volbou nepoužívejte tekuté prací prostředky.

Předpírka (L/)

Pokud je prádlo silně znečištěné, je doporučeno použít program Předpírka.

- 1 Stiskněte tlačítko **Napájení**.
- 2 Zvolte prací program.
- 3 Stiskněte tlačítko **Předpírka** (kombinace tlačítek **Turbo Wash** a **Parní praní**) po dobu tří sekund.
- 4 Stiskněte tlačítko **Start/Pauza**.

Parní praní (Volitelné)

Parní praní poskytuje zvýšený prací účinek s nízkou spotřebou energie. Parní aviváž znamená, že po odstředění je do bubnu pračky vstříkována pára, pro menší zmačkání prádla a jeho větší načečranost.

Pokud je prádlo běžně a silně znečištěné, je vhodné použít možnost **Intenzivní**.

- 1 Stiskněte tlačítko **Napájení**.
- 2 Pro možnost parního praní vyberte jeden z parních programů, na ovládacím panelu jsou označeny. Pro možnost parní aviváže vyberte jeden z programů: Bavlna, Bavlna+, Smíšené prádlo, Syntetika.
- 3 Stiskněte tlačítko **Parní praní** pro zapnutí/vypnutí funkce parního praní. Stiskněte tlačítko **Parní aviváž** po dobu 3 sekund pro zapnutí/vypnutí parní aviváže. Obě funkce mohou být vybrány současně.
- 4 Stiskněte tlačítko **Start/Pauza**.

Intenzivní (T)

Pokud je prádlo běžně a silně znečištěné, je vhodné použít možnost **Intenzivní**.

- 1 Stiskněte tlačítko **Napájení**.
- 2 Zvolte prací program.
- 3 Stiskněte tlačítko **Intenzivní** po dobu tří sekund.
- 4 Stiskněte tlačítko **Start/Pauza**.

Wi-Fi (📶)

Nastavte připojení k Wi-Fi síti. Po zapnutí rozhraní Wi-Fi se na ovládacím panelu rozsvítí ikona Wi-Fi.

Turbo Wash (Rychlé praní) (⚡)

Prací cyklus, který je kratší než 1 hodina, a dochází při něm k úspoře energie i vody. (na poloviční množství lehce znečištěného prádla)

- 1 Stiskněte tlačítko **Napájení**.
- 2 Zvolte prací program.
- 3 Stiskněte tlačítko **Turbo Wash**.
- 4 Stiskněte tlačítko **Start/Pauza**.

Teplota

Pomocí tlačítka **Teplota** můžete zvolit kombinaci teploty praní a máchání u vybraného programu. Stiskněte opakovaně toto tlačítko, dokud nebude svítit požadovaná volba. U všech cyklů máchání se používá studená voda z vodovodu.

- Zvolte teplotu vody vhodnou pro druh prádla. Pro dosažení nejlepších výsledků postupujte podle symbolů na štítku pro péči o tkaniny.

Odstředění

- Stupeň rychlosti odstředování lze zvolit opakovaným stisknutím tlačítka **Odstředění**.
- Pouze odstředění

- 1 Stiskněte tlačítko **Napájení**.
- 2 Pro volbu počtu otáček za minutu stiskněte tlačítko **Odstředění**.
- 3 Stiskněte tlačítko **Start/Pauza**.

POZNÁMKA

- Pokud zvolíte **možnost Bez odstředění**, bude se přesto buben určitou dobu rychle otáčet za účelem vypuštění vody.

Máchání

Máchání+ (⬇️+)

Přidá jeden cyklus máchání.

Přidat prádlo (👕)

Prádlo může být přidáno, nebo vyjmuto, i v průběhu pracího programu..

- 1 Stiskněte tlačítko **Přidat prádlo**, pokud svítí jeho LED kontrolka..
- 2 Přidejte nebo odeberte prádlo.
- 3 Zavřete dvířka a stiskněte tlačítko **Start/Pauza**.

POZNÁMKA

- Z bezpečnostních důvodů zůstanou dvířka zavřená, pokud je hladina vody, nebo teplota příliš vysoká. V tu dobu není možné přidat prádlo.
- Pokud je teplota vody v bubnu příliš vysoká, počkejte až zchladne.

⚠️ VAROVÁNÍ

- Když přidáváte prádlo, ujistěte se, že je zcela vloženo do bubnu pračky. Pokud prádlo uvízne v mezeře mezi dvířky, gumové těsnění může být poničeno, může dojít k úniku vody, nebo pračka nemusí fungovat..
- Pokud budete na dvířka při otevírání vyvíjet přílišnou sílu, může dojít k poškození jejich částí, k jejich zničení, nebo problémům s bezpečností.
- Pokud otevřete dvířka a uvnitř bubnu je mnoho pěny a mydlin, může dojít k jejich úniku na podlahu, k popálení, či poškození podlahy.

Dětská pojistka

Tuto možnost použijte k vypnutí ovládacích prvků. Tato funkce umožňuje zabránit dětem, aby měnily programy nebo ovládaly zařízení

Uzamknutí ovládacího panelu

- 1 Stiskněte a přidržte tlačítko **Dětská pojistka** po dobu tří sekund.
- 2 Zazní akustický signál a na displeji se zobrazí hlášení **L.L.**
Když je aktivní dětská pojistka, jsou zablokována všechna tlačítka kromě tlačítka **Napájení**.

POZNÁMKA

- Vypnutím napájení nedojde k deaktivaci funkce dětské pojistky. Abyste měli přístup k dalším funkcím, je nutné dětskou pojistku deaktivovat.

Odemknutí ovládacího panelu

Stiskněte a přidržte tlačítko **Dětská pojistka** po dobu tří sekund.

- Zazní akustický signál a na displeji bude znovu zobrazen zbývající čas aktuálního programu.

Zapnutí/vypnutí akustického signálu

- 1 Stiskněte tlačítko **Napájení**.
- 2 Stiskněte tlačítko **Start/Pauza**.
- 3 Pro zapnutí/vypnutí funkce akustického signálu současně stiskněte a přidržte tlačítka **Teplota** a **Odložený start** po dobu 3 sekund.

POZNÁMKA

- Po volbě zapnutí/vypnutí akustického signálu je toto nastavení uloženo v paměti i po vypnutí napájení.
- Pokud chcete akustický signál vypnout, opakujte tento postup.

Používání aplikace Smart ThinQ

Instalace aplikace Smart ThinQ

Na chytrém telefonu přejděte do obchodu Google Play Store & Apple App Store a vyhledejte aplikaci LG Smart ThinQ. Podle pokynů si aplikaci stáhněte a nainstalujte.

Funkce Wi-Fi

- Pro přístroje s logem  nebo  Se spotřebičem komunikujte pomocí smartphonu a použít příslušných chytrých funkcí.

Prací programy (Dálkový start a

Načíst program)

Nastavte nebo stáhněte některý z vybraných programů a ovládejte ho na dálku.

Instrukce k funkci Čištění bubnu

Podle frekvence praní kontrolujte, kdy je správný čas pro použití funkce Čištění bubnu.

Monitorování spotřeby energie

Slouží ke kontrole spotřeby energie nedávno použitých programů a průměru za měsíc.

Smart Diagnosis (inteligentní diagnostika)

Tato funkce poskytuje užitečné informace pro zjištění a vyřešení potíží se spotřebičem na základě vzorce jeho používání..

Nastavení

K dispozici jsou různá nastavení a funkce.

Upozornění na zprávy Push

Upozornění na zprávy Push zapněte, chcete-li dostávat oznámení o stavu zařízení. Oznámení jsou aktivována, i když je aplikace LG Smart ThinQ vypnuta..

POZNÁMKA

- Chcete-li ověřit připojení Wi-Fi, zkontrolujte, zda ikona **Wi-Fi**  na ovládacím panelu svítí.
- Aplikace LG Smart ThinQ není odpovědná za žádné potíže se síťovým připojením ani za případné poruchy, závady nebo chyby způsobené síťovým připojením.
- Přístroj podporuje pouze 2,4GHz síť Wi-Fi.
- Pokud má přístroj potíže s připojením k síti Wi-Fi, může být příliš daleko od routeru. Sílu signálu Wi-Fi zlepšíte zakoupením Wi-Fi extenderu (prodlužovače dosahu).
- Připojení Wi-Fi nemusí fungovat nebo může být přerušeno z důvodu prostředí domácí sítě.
- Síťové připojení nemusí fungovat správně v závislosti na poskytovateli internetových služeb.
- Okolní bezdrátové prostředí může zpomalit služby bezdrátové sítě.
- Aplikace podléhá změnám za účelem zlepšení jejích funkcí bez předchozího upozornění pro uživatele.
- Funkce se mohou lišit v závislosti na modelu.

Používání pracího programu

Dálkový start

K ovládání zařízení můžete používat svůj chytrý telefon. Můžete také sledovat průběh programu, takže víte, kolik času zbývá do konce programu.

Použití funkce Dálkový start:

- 1 Stiskněte tlačítko **Napájení**.
- 2 Vložte prádlo do bubny.
- 3 Funkci Dálkový start aktivujete stisknutím tlačítka **Dálkový start** a jeho podržením po dobu 3 sekund.
- 4 Spusťte program z aplikace LG Smart ThinQ na svém chytrém telefonu.

POZNÁMKA

- Jakmile je funkce Dálkový start aktivována, můžete spustit práci program z aplikace LG Smart ThinQ ve vašem smartphonu. Pokud spotřebič nespustíte, bude čekat na spuštění programu, dokud spotřebič pomocí aplikace nevypnete nebo dokud nevypnete funkci Dálkový start.
- Je-li funkce Dálkový start zapnuta, jsou dvířka automaticky zamknuta.

Vypnutí funkce Dálkový start:

Když je funkce **Dálkový start** aktivována, stiskněte

tlačítko **Dálkový start** a podržte jej po dobu 3 sekund.

Načíst program

Funkce Načíst (stáhnout) program tohoto spotřebiče vám umožňuje stáhnout nové a speciální programy, které nejsou zahrnuty v základních programech spotřebiče. Spotřebiče, které byly úspěšně zaregistrovány, mohou stahovat řadu speciálních programů specifických pro dané zařízení. Ve spotřebiči může být současně uložen pouze jeden program. Jakmile je v pračce funkce Načíst (stáhnout) program dokončena, spotřebič uloží stažený program, dokud jej nezměníte na jiný stažený program.

Technické parametry modulu pro bezdrátovou síť LAN

Model	LCW-004
Frekvenční rozsah	2 412 až 2 472 MHz
Výstupní výkon (max.)	IEEE 802.11b:17.82 dBm IEEE 802.11g:17.72 dBm IEEE 802.11n:16.61 dBm

Spotřeba energie v pohotovostním režimu	0.5 W
Spotřeba energie v pohotovostním režimu a připojením na síť	3.0 W
Doba, po kterou funkce řízení spotřeby, anebo podobná funkce, přepne zařízení automaticky do pohotovostního režimu, anebo režimu vypnutí s podmínkou, že síť zůstane v pohotovostním režimu.	20 min.

Informační upozornění k softwaru s otevřeným zdrojovým kódem

Chcete-li získat zdrojový kód pod licencemi GPL, LGPL, MPL a dalšími licencemi s otevřeným zdrojovým kódem, obsažený v tomto produktu, navštivte stránky <http://opensource.lge.com>.

Kromě zdrojového kódu jsou k dispozici ke stažení všechny uvedené podmínky licence, záruční upozornění a upozornění na autorská práva.

Společnost LG Electronics vám na základě e-mailové žádosti na e-mail opensource@lge.com také poskytne otevřený zdrojový kód na disku CD-ROM, a to za poplatek pokrývající náklady na tento způsob distribuce (např. náklady na médium, přepravu a manipulaci). Tato nabídka je platná po dobu tří (3) let od data zakoupení výrobku.

Prohlášení o shodě

CE 0197

Společnost LG Electronics European Shared Service Centre B.V. tímto prohlašuje, že tato pračka je ve shodě se základními požadavky a dalšími příslušnými ustanoveními směrnice 1995/5/ES. Úplné prohlášení o shodě si lze vyžádat na následující poštovní adrese:

LG Electronics European Shared Service Centre
B. V.

Krijgsman 1
1186 DM Amstelveen
Nizozemsko

nebo si jej lze vyžádat na samostatné webové stránce Prohlášení o shodě:

<http://www.lg.com/global/support/cedoc/cedoc#>

Toto zařízení je širokopásmová přenosová soustava 2,4 GHz a je určena pro používání v členských zemích EU nebo EFTA.

S ohledem na uživatele by se toto zařízení mělo instalovat a provozovat tak, aby byla minimální vzdálenost mezi zařízením a tělem alespoň 20 cm.

Funkce Smart Diagnosis™ prostřednictvím chytrého telefonu

- Pro přístroje s logem  nebo 

Tuto funkci můžete použít v případě, že potřebujete přesnou diagnostiku od informačního střediska pro zákazníky společnosti LG Electronics při poruše zařízení.

Funkci Smart Diagnosis™ nelze aktivovat, dokud není zařízení připojeno k napájení. Pokud zařízení nelze zapnout, je nutné provést odstraňování závad bez použití funkce Smart Diagnosis™.

Používání funkce Smart Diagnosis™

Funkce Smart Diagnosis™ prostřednictvím informačního střediska pro zákazníky

Tuto funkci můžete použít v případě, že potřebujete přesnou diagnostiku od servisního střediska společnosti LG Electronics při poruše nebo havárii zařízení. Tuto funkci používejte, pouze pokud se chcete obrátit na zástupce servisu, ne při běžném provozu.

- 1 Stisknutím tlačítka **Napájení** zapnete pračku. Netiskněte žádná jiná tlačítka ani neotáčejte voličem programů.
- 2 Po vyzvání ze střediska podpory přiložte mikrofon svého telefonu do blízkosti tlačítka **Napájení**.

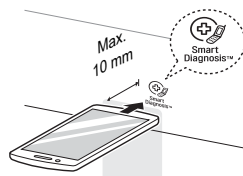

- 3 Stiskněte a přidržte tlačítko **Teplota** po dobu 3 sekund a současně přidržujte mikrofon telefonu u symbolu nebo tlačítka **Napájení**.
- 4 Přidržujte telefon na místě až do dokončení přenosu tónu. Bude zobrazen zbývající čas pro přenos dat.
 - Pro dosažení nejlepších výsledků nehýbejte s telefonem, dokud je přenos tónů aktivní.
 - Pokud se pracovníkovi střediska podpory nepodařilo získat přesný záznam dat, můžete být požádáni o opakování postupu.

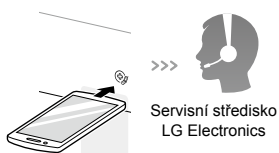

- 5 Po uplynutí odpočtu a utichnutí tónů se vraťte k hovoru s pracovníkem střediska podpory, který vám následně na základě přenesených informací pro analýzu bude mít možnost pomoci.

POZNÁMKA

- Funkce inteligentní diagnostiky Smart Diagnosis™ závisí na kvalitě místního hovoru.
- Kvalita komunikace bude vyšší a vy získáte kvalitnější služby, pokud použijete pevnou linku.
- Pokud nebude zajištěna dobrá kvalita přenosu dat inteligentní diagnostiky Smart Diagnosis™, například z důvodu nízké kvality hovoru, nedostane se vám těch nejlepších služeb inteligentní diagnostiky Smart Diagnosis™.

⚠ VAROVÁNÍ

- Před čištěním odpojte pračku od elektrické sítě, abyste zamezili riziku zasažení elektrickým proudem. Při nerespektování tohoto varování může dojít k závažnému poranění, požáru, zasažení elektrickým proudem nebo smrtelnému poranění.
- Pro čištění pračky nikdy nepoužívejte agresivní chemikálie, abrazivní čisticí prostředky nebo rozpouštědla. Mohlo by dojít k poškození povrchové úpravy.

Čištění pračky

Péče po čištění

- Po dokončení programu očistěte dvířka a vnitřní část těsnění dvířek, abyste odstranili veškerou vlhkost.
- Pro vysušení vnitřního prostoru bubnu ponechte dvířka otevřená.
- Pro odstranění případné vlhkosti otřete vnější plášť pračky suchým hadříkem.

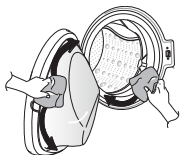

Čištění vnějšího pláště pračky

Správná péče o pračku prodlouží její životnost.

Dvířka:

- Otřete je z vnější a vnitřní strany vlhkým hadříkem, potom je měkkým hadříkem osušte.

Vnější povrch:

- Okamžitě osušte veškerou vylitou kapalinu.
- Setřete ji měkkým hadříkem.
- Netlačte na povrch nebo na displej ostrými předměty.

Čištění vnitřku pračky

- Okolí otvoru dvířek pračky a sklo dvířek otřete pomocí utěrky nebo měkkého hadříku.
- Po dokončení programu vždy ihned vyjměte prádlo z pračky. Je-li vlhké prádlo ponecháno v pračce, může dojít k zmačkání, obarvení a tvorbě zápachu.
- Jednou za měsíc (nebo v případě potřeby častěji) spusťte program Čištění bubny za účelem odstranění zbytků pracích prostředků a dalších usazenin.

Čištění filtru přívodu vody

- Pokud bude pračka ponechána delší dobu bez dozoru (např. během dovolené), uzavřete kohouty přívodu vody, zvláště pokud se v její přímé blízkosti nenachází odtokový kanálek (odtok).
- Pokud není možný přítok vody do výsuvného zásobníku na prací prostředky, na displeji ovládacího panelu se zobrazí symbol $I\bar{E}$.
- Pokud je voda velmi tvrdá, nebo obsahuje usazeniny vodního kamene, může dojít k zanesení filtru přívodu vody. Z toho důvodu je vhodné jej jednou za čas vyčistit.

- 1 Zavřete vodovodní kohout a odšroubujte přívodní hadici vody.

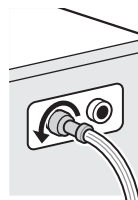

- 2 Vyčistěte filtr pomocí tvrdého štětinového kartáče.

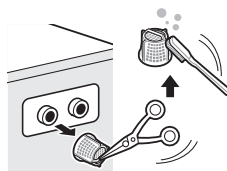

Čištění filtru odtokového čerpadla

- Filtr odtokového čerpadla zachycuje vlákna a drobné předměty ponechané v prádle. Aby byl zajištěn bezporuchový provoz pračky, pravidelně kontrolujte, zda je filtr čistý.
- Před čištěním filtru odtokového čerpadla vyčkejte, až dojde k vychladnutí vody, a následně nouzově vyprázdněte pračku nebo v případě nouze otevřete dvířka.

1 Otevřete spodní víko a vytáhněte hadici.

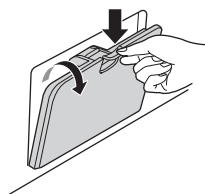

2 Vytáhněte vypouštěcí zátku a otočením směrem doleva otevřete filtr.



3 Odstraňte veškeré cizí předměty z filtru čerpadla.

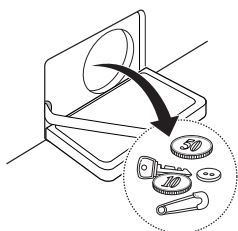

4 Po vyčištění zašroubujte filtr čerpadla a vložte vypouštěcí zátku.

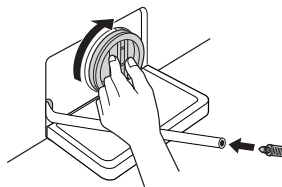

5 Zavřete spodní víko.

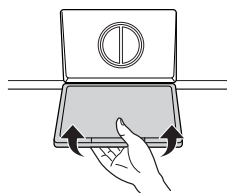

⚠ UPOZORNĚNÍ

- Nejprve vypusťte vodu pomocí odtokové hadice, potom otevřete filtr čerpadla, abyste odstranili vlákna nebo předměty.
- Při vypouštění postupujte opatrně, voda může být horká.

Čištění výsuvného zásobníku

Při používání pracích prostředků a aviváže se ve výsuvném zásobníku mohou vytvářet usazeniny. Jedno nebo dvakrát měsíčně zásobník vytáhněte, vyjměte vložky a zkontrolujte, zda nedochází k usazování zbytků.

- 1 Výsuvný zásobník pracích prostředků vytáhněte až na maximum.
 - Silně zatlačte na uvolňovací tlačítko a vyjměte zásobník.

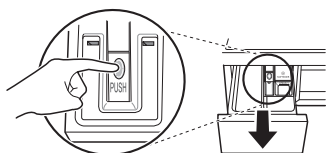

- 2 Vyjměte vložky ze zásobníku.
 - Vypláchněte vnitřek zásobníku teplou vodou, abyste odstranili usazeniny pracích prostředků. Výsuvný zásobník čistěte pouze vodou. Vložky a zásobník osušte měkkým hadříkem nebo utěrkou.
- 3 Pro čištění ústí a otvoru zásobníku používejte hadřík nebo malý nekovový kartáček.
 - Z horní i spodní části otvoru odstraňte veškeré zbytky pracích prostředků.
- 4 Vlhkost v místě otvoru otřete měkkým hadříkem nebo utěrkou.
- 5 Umístěte vložky do odpovídajících přihrádek a zasuňte zásobník.

Čištění bubny (volitelně)

Čištění bubny je speciální program pro vyčištění vnitřního prostoru pračky.

Během tohoto programu se používá větší množství vody a vyšší rychlost odstředování. Tento program používejte pravidelně.

- 1 Z pračky vyjměte veškeré prádlo nebo předměty a zavřete dvířka.
- 2 Otevřete výsuvný zásobník a přihrádku pro hlavní praní naplňte prostředkem pro zamezení tvorby vodního kamene (např. Calgon).
 - Tablety vkládejte do bubny.
- 3 Pomalu zavřete výsuvný zásobník.
- 4 Zapněte, stiskněte a podržte **Máčení+** a **Odložený start** tlačítko po dobu 3 sekund. Poté se **Ł Ł Ł** zobrazí na obrazovce.
- 5 Stiskněte tlačítko **Start/Pauza**.
- 6 Jakmile je program dokončen, nechte dvířka otevřená, aby mohla pračka, pružné těsnění a sklo dvířek vyschnout.

⚠ UPOZORNĚNÍ

- Pokud se ve vaší domácnosti pohybují děti, nenechávejte dvířka otevřená dlouhou dobu.

POZNÁMKA

- Přihrádky pro prací prostředky nenaplňujte žádnými pracími prostředky. Může se tvořit nadměrné množství pěny a docházet k vytékání vody z pračky.

Pokyny k zazimování pračky

- Při teplotách pod bodem mrazu není možný obvyklý provoz pračky. Při instalaci pračky se ujistěte, že v daném místě během zimního období nedochází k poklesu teploty pod bod mrazu.
- V případě, že je nutné pračku instalovat v předstíni nebo na jiném místě, kde je stejná teplota jako v exteriéru, zajistěte následující podmínky.

Jak předcházet zamrznutí pračky

- Po dokončení pracího cyklu pomocí hadicové přípojky pod víkem spodního krytu pro vypuštění zbytkové vody zcela vypusťte vodu, která se nachází uvnitř čerpadla. Po úplném vypuštění vody uzavřete hadicovou přípojku sloužící k vypuštění zbytkové vody a spodní víko.

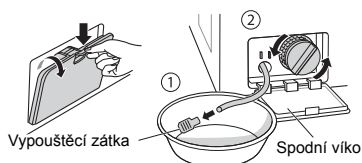

- Pro úplné vypuštění vody nasměrujte odtokovou hadici dolů.

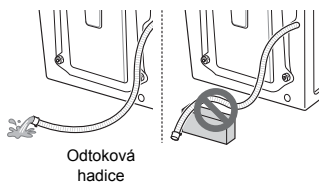

⚠ UPOZORNĚNÍ

- Pokud je odtoková hadice při instalaci zakřivená, může dojít ke zmrznutí jejího obsahu.

- Po uzavření kohoutu od něj odpojte hadici přívodu studené vody, přidrže hadici směrem dolů a vodu vylijte.

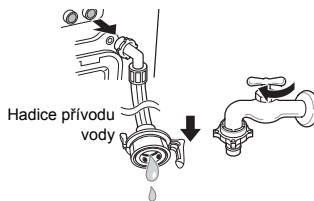

Kontrola zamrznutí

- Pokud po otevření hadicové přípojky, sloužící k vypuštění zbytkové vody, nedojde k jejímu vypuštění, zkontrolujte systém odvodu vody.



- Zapněte napájení, zvolte prací program a stiskněte tlačítko **Start/Pauza**.

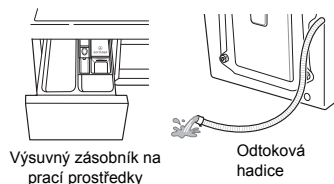

- Pokud se během provozu pračky na displeji zobrazí „FF“, zkontrolujte systém přívodu a odvodu vody (některé modely nejsou vybaveny funkcí alarmu při zamrznutí).

POZNÁMKA

- Zkontrolujte, zda při máchání do výsuvného zásobníku na prací prostředky natéká voda a zda se při odstředování vypouští odtokovou hadicí.

Jak postupovat v případě zamrznutí

- Vyprázdněte buben, napusťte jej teplou vodou o teplotě 50–60 °C až po pryžovou část uvnitř bubnu, zavřete dvířka a vyčkejte po dobu 1–2 hodin.

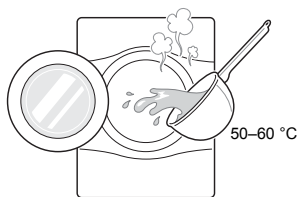

⚠ UPOZORNĚNÍ

- Pokud je odtoková hadice při instalaci zakřivená, může dojít ke zamrznutí jejího obsahu.
- Otevřete spodní víko a pomocí hadicové přípojky pro vypuštění zbytkové vody zcela vypusťte vodu.



POZNÁMKA

- Pokud nedojde k vypuštění vody, znamená to, že se led zcela nerozpustil. Ještě vyčkejte.

- Po úplném vypuštění vody z bubnu uzavřete hadicovou přípojku pro vypuštění zbytkové vody, zvolte prací program a stiskněte tlačítko **Start/Pauza**.



POZNÁMKA

- Zkontrolujte, zda při máchání do výsuvného zásobníku na prací prostředky natéká voda a zda se při odstředování vypouští odtokovou hadicí.
- Pokud nastanou problémy s přívodem vody, postupujte podle následujících kroků.
 - Uzavřete kohout přívodu vody a pomocí hadříku namočeného do horké vody rozmrazte kohout a obě místa připojení hadice přívodu vody do pračky.
 - Odpojte hadici přívodu vody a ponořte ji do teplé vody o teplotě nižší než 50–60 °C.

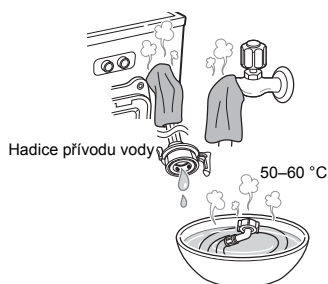

- Vaše pračka je vybavena systémem automatického monitorování chyb, který pomáhá rozpoznat a diagnostikovat problémy v počátečním stadiu. Pokud není provoz pračky bezproblémový nebo pokud pračka vůbec nefunguje, zkontrolujte před žádostí servisního střediska o pomoc následující situace:



Diagnostika problémů























Příznaky	Možná příčina	Řešení
Chřestivý a řinčivý hluk	V bubnu nebo v odtokovém čerpadle se mohou nacházet cizí kovové předměty jako mince nebo spinací špendlíky apod.	<ul style="list-style-type: none"> • Zkontrolujte všechny kapsy, abyste se ujistili, že jsou skutečně prázdné. Předměty jako sponky, zápalky, pera, mince nebo klíče mohou vaši pračku i prádlo poškodit. • Zapněte zipy, zapněte háčky a zavažte šňůrky, aby nedošlo k jejich zatrhnutí či zachycení s ostatním prádlem.
Bušivý hluk	Těžká náplň může produkovat bušivý hluk. To je obvykle normální.	<ul style="list-style-type: none"> • Pokud hluk přetrvává, pravděpodobně je pračka nevyvážená. Zastavte pračku a znovu uvnitř rozmístěte prádlo.
Hlučné vibrace	Byly demontovány všechny transportní šrouby a plastová vana?	<ul style="list-style-type: none"> • Pokud nedošlo během instalace k úplnému odstranění transportních šroubů, demontujte je podle pokynů v části „Instalace“.
	Jsou všechny nožky pevně usazeny na podlaze?	<ul style="list-style-type: none"> • Ujistěte se, že je pračka ve vodorovné poloze a utáhněte zajišťovací matice směrem k základně zařízení.
Vytéká voda	Hadice přívodu vody nebo odtoková hadice jsou na straně kohoutu nebo pračky uvolněné.	<ul style="list-style-type: none"> • Zkontrolujte přípojky hadic a utáhněte je.
	Domovní odpadní potrubí je zanesené.	<ul style="list-style-type: none"> • Uvolněte odpadní potrubí. V případě nutnosti se obraťte na instalatéra.
Nadměrné pění	Příliš velké množství pracího prostředku nebo nevhodný typ pracího prostředku mohou způsobit nadměrné pění, které může mít za následek vytékání vody.	<ul style="list-style-type: none"> • Ujistěte se, že použijete doporučené množství pracího prostředku podle instrukcí výrobce.
Voda do pračky nenatéká nebo natéká pomalu	Nedostatečný zdroj (tlak) vody.	<ul style="list-style-type: none"> • Zkuste v domě použít jiný kohout.
	Kohout přívodu vody není zcela otevřen.	<ul style="list-style-type: none"> • Zcela otevřete kohout.
	Hadice přívodu vody je zalomená.	<ul style="list-style-type: none"> • Zajistěte přímé vedení hadice.
	Filter hadice přívodu vody je zanesený.	<ul style="list-style-type: none"> • Zkontrolujte filtr hadice přívodu vody.

Příznaky	Možná příčina	Řešení
Není zajištěn odtok vody z pračky nebo voda vytéká pomalu	Odtoková hadice je zalomená nebo zanesená.	<ul style="list-style-type: none"> • Zkontrolujte a napřimte odtokovou hadici.
	Odtokový filtr je zanesený.	<ul style="list-style-type: none"> • Vyčistěte odtokový filtr.
Pračku nelze spustit	Napájecí šňůra nemusí být zapojena do zásuvky nebo může být připojení uvolněno.	<ul style="list-style-type: none"> • Ujistěte se, že je zástrčka pevně zapojena do elektrické zásuvky.
	Vadná pojistka nebo vypnutý jistič v domovním rozvaděči, případně přerušená dodávka elektrické energie.	<ul style="list-style-type: none"> • Zapněte jistič nebo vyměňte pojistku. Nezvyšujte proudovou hodnotu pojistky. Pokud představuje problém přetížení obvodu, nechte jej opravit odborným elektrikářem.
	Není otevřen kohout přívodu vody.	<ul style="list-style-type: none"> • Otevřete kohout přívodu vody.
Pračka neodstřeďuje	Zkontrolujte, zda jsou dvířka pevně zavřená.	<ul style="list-style-type: none"> • Zavřete dvířka a stiskněte tlačítko Start/Pauza. Po stisknutí tlačítka Start/Pauza může chvíli trvat, než začne pračka odstřeďovat prádlo. Před spuštěním odstřeďování musí být dvířka zajištěna. Přidejte 1 nebo 2 kusy podobného prádla pro lepší vyvážení náplně v bubnu. Pro zajištění správné funkce odstřeďování v pračce znovu rozmístěte prádlo.
Dvířka nelze otevřít	Po spuštění pračky nelze dvířka z bezpečnostních důvodů otevřít.	<ul style="list-style-type: none"> • Zkontrolujte, zda symbol „Zámek dvířek“ svítí. Po zhasnutí symbolu „Zámek dvířek“ můžete dvířka bezpečně otevřít.
Doba cyklu praní se prodlužuje	Při zjištění nevyváženosti náplně nebo při činnosti programu k odstranění nadměrného pění může dojít k prodloužení doby praní.	<ul style="list-style-type: none"> • To je normální stav. Zbývající čas zobrazený na displeji je pouze odhad. Skutečný čas se může lišit.
Přeplnění při použití nadměrného množství aviváže	Použití příliš velkého množství aviváže může mít za následek přeplnění.	<ul style="list-style-type: none"> • Abyste se ujistili, že je používáno odpovídající množství aviváže, postupujte podle pokynů jejího výrobce. Nepřekračujte hranici maximálního naplnění.
Změkčovač byl přidán příliš brzy	Použití příliš velkého množství aviváže může mít za následek předčasné dávkování.	<ul style="list-style-type: none"> • Řiďte se pokyny výrobce pracího prostředku. • Pomalu zavřete výsuvný zásobník. Neotvírejte výsuvný zásobník během pracího cyklu.
Tlačítka nefungují správně.	Jsou-li otevřené dveře, nelze toto tlačítko rozpoznat.	<ul style="list-style-type: none"> • Stiskněte ho znovu po zavření dveří.

Příznaky	Možná příčina	Řešení
Problémy při sušení (pro modely se sušičkou)	Zkontrolujte kohout přívodu vody.	<ul style="list-style-type: none"> • Nepřepíňujte pračku. Zkontrolujte, zda dochází ke správnému vypouštění pračky, aby bylo možné z náplně vypustit odpovídající množství vody. Náplň prádla je pro správné sušení příliš malá. Přidejte několik ručníků. • Zavřete kohout přívodu vody.
Zápach	Tento zápach je způsoben gumou připevněnou k pračce.	<ul style="list-style-type: none"> • Jde o běžný zápach nové gumy a po několika spuštěních pračky zmizí.
	Pokud nejsou gumové těsnění dveří a oblast těsnění dveří pravidelně čištěny, může docházet ke vzniku zápachu v důsledku plísně nebo cizích látek.	<ul style="list-style-type: none"> • Dbejte na to, abyste gumové těsnění dveří a těsnění dveří pravidelně čistili. Při vyndávání prádla kontrolujte, zda pod těsněním dveří nejsou malé předměty.
	Zápach může vzniknout, pokud jsou ve výstupním filtru čerpadla ponechány cizí látky.	<ul style="list-style-type: none"> • Dbejte na to, abyste výstupní filtr čerpadla pravidelně čistili.
	Zápach může vzniknout, pokud není odpadní hadice správně nainstalována a vznikne sifon (voda uvnitř pračky proudí zpět).	<ul style="list-style-type: none"> • Při instalaci odpadní hadice se ujistěte, že nedojde k jejímu skřípnutí nebo zablokování.
	Při používání funkce sušení může zápach vzniknout, pokud se cupanina a jiné textilní látky přichytí k topnému tělesu (pouze modely se sušičkou).	<ul style="list-style-type: none"> • Nejedná se o závadu.
	Určitý zápach může vzniknout při sušení vlhkého oblečení horkým vzduchem (pouze modely se sušičkou).	<ul style="list-style-type: none"> • Zápach za krátkou chvíli zmizí.

Chybová hlášení

Příznaky	Možná příčina	Řešení
	Nedostatečný zdroj (tlak) vody v místě.	<ul style="list-style-type: none"> • Zkuste v domě použít jiný kohout.
	Kohouty přívodu vody nejsou zcela otevřeny.	<ul style="list-style-type: none"> • Zcela otevřete kohout.
	Hadice přívodu vody je zalomená.	<ul style="list-style-type: none"> • Zajistěte přímé vedení hadice/hadic.
	Filtr hadice přívodu vody je zanesený.	<ul style="list-style-type: none"> • Zkontrolujte filtr hadice přívodu vody.
	<p>Pokud dojde k vytékání vody u hadice přívodu vody, bude kontrolka A červeně svítit.</p>  <p>Může se lišit v závislosti na modelu.</p>	<ul style="list-style-type: none"> • Použijte hadici přívodu vody.
	Náplň je příliš malá.	<ul style="list-style-type: none"> • Přidejte 1 nebo 2 kusy podobného prádla pro lepší vyvážení náplně v bubnu.
	Náplň je nevyvážená.	<ul style="list-style-type: none"> • Přidejte 1 nebo 2 kusy podobného prádla pro lepší vyvážení náplně v bubnu.
	Zařízení je vybaveno systémem pro rozpoznání a opravy nevyváženosti. Pokud náplň obsahuje pouze těžké kusy prádla (např. koupelnové předložky, župany atd.) může tento systém zastavit odstředování nebo zcela přerušit cyklus odstředování.	<ul style="list-style-type: none"> • Pro zajištění správné funkce odstředování v pračce znovu rozmístěte prádlo.
	Pokud je prádlo na konci cyklu odstředování příliš vlhké, přidejte do náplně několik menších kusů prádla pro vyvážení náplně a opakujte cyklus odstředění.	<ul style="list-style-type: none"> • Pro zajištění správné funkce odstředování v pračce znovu rozmístěte prádlo.

Příznaky	Možná příčina	Řešení
 	Odtoková hadice je zalomená nebo zanesená.	<ul style="list-style-type: none"> Zkontrolujte a napřimte odtokovou hadici.
	Odtokový filtr je zanesený.	<ul style="list-style-type: none"> Vyčistěte odtokový filtr.
   	Zkontrolujte, zda nejsou dvířka otevřená.	<ul style="list-style-type: none"> Zcela zavřete dvířka. Pokud <i>dE</i>, <i>dE 1</i>, <i>dE 2</i>, <i>dE 4</i> nezhasnou, obraťte se na servisní středisko.
 	Došlo k závadě senzoru dvířek.	
 	Chyba ovládání.	<ul style="list-style-type: none"> Vytáhněte elektrickou zástrčku a obraťte se na servisní středisko.
 	Došlo k přeplnění pračky vodou z důvodu vadného vodního ventilu.	<ul style="list-style-type: none"> Zavřete vodovodní kohout. Vytáhněte síťovou zástrčku. Obraťte se na servisní středisko.
 	Porucha senzoru množství vody.	<ul style="list-style-type: none"> Zavřete vodovodní kohout. Vytáhněte síťovou zástrčku. Obraťte se na servisní středisko.
 	Přetížení motoru.	<ul style="list-style-type: none"> Nechejte pračku po dobu 30 minut v klidu, aby bylo zajištěno vychladnutí motoru, a potom znovu spusťte program.
 	Jsou přívodní/odtoková hadice nebo odtokové čerpadlo zamrzlé?	<ul style="list-style-type: none"> Napust'te do bubnu horkou vodu a rozmrazte odtokovou hadici a odtokové čerpadlo. Namočte ručník do teplé vody a přiložte ho na přívodní hadici.
 	Vytéká voda.	<ul style="list-style-type: none"> Obraťte se na servisní středisko.
	Sušení nefunguje	<ul style="list-style-type: none"> Obraťte se na servisní středisko.

TATO OMEZENÁ ZÁRUKA SE NEVZTAHUJE NA NÁSLEDUJÍCÍ:

- Výjezdy servisních techniků za účelem dodání, vyzvednutí nebo instalace zařízení, pokyny pro zákazníky týkající se používání výrobku, oprava nebo výměna pojistek nebo oprava kabelového zapojení nebo instalatérské práce, případně náprava neautorizovaných oprav/instalace.
- Nefunkčnost výrobku během výpadků a přerušení elektrického napájení nebo při nedostatečné dostupnosti elektrotechnických služeb.
- Poškození způsobené netěsným nebo poškozeným vodovodním potrubím, zamrznutím vodovodního potrubí, omezeným průtokem odpadního potrubí, nedostatečným nebo přerušovaným přívodem vody nebo nedostatečným přívodem vzduchu.
- Poškození vyplývající z používání výrobku v korozivním prostředí nebo navzdory pokynům uvedeným v příručce uživatele výrobku.
- Poškození výrobku způsobené nehodami, hmyzem a škůdci, bleskem, větrem, ohněm, záplavami nebo vyšší mocí.
- Poškození nebo poruchy způsobené prováděním neoprávněných úprav či změn, pokud je výrobek používán pro jiné než určené účely nebo v případě jakéhokoliv vytékání vody, pokud nebylo zařízení správně nainstalováno.
- Poškození nebo porucha způsobená použitím nesprávného elektrického proudu, napětí nebo instalačních kódů, komerčním nebo průmyslovým používáním nebo používáním příslušenství, součástí či spotřebních čistících prostředků neschválených společnostmi LG.
- Poškození způsobené během přepravy a manipulace, včetně škrábanců, rýh, odření a/nebo jiných poškození povrchu výrobku, pokud takové poškození nevylývá z vad materiálu nebo nesprávného dílenského zpracování.
- Poškození nebo chybějící součásti u vystaveného, rozbaleného, zlevněného nebo repasovaného výrobku.
- Výrobky s odstraněnými, pozměněnými nebo nečitelnými originálními sériovými čísly. Pro zajištění platnosti záruky je vyžadováno číslo modelu, sériové číslo a originální maloobchodní prodejní doklad.
- Zvýšení provozních nákladů a dodatečné provozní výdaje.
- Opravy v případě, že je váš výrobek používán jiným než normálním a obvyklým způsobem v domácnosti nebo navzdory pokynům uvedeným v příručce uživatele výrobku.
- Náklady spojené s odvozem vašeho výrobku z vaší domácnosti za účelem oprav.
- Odvoz a opětovná instalace výrobku, pokud je nainstalován na nepřístupném místě nebo není nainstalován v souladu s vydanými pokyny pro instalaci, včetně příručky uživatele a příručky pro instalaci společnosti LG.
- Poškození vyplývající z nesprávného používání, zneužití, nesprávné instalace, oprav nebo údržby. Nesprávná oprava se týká i případu použití neschválených nebo nevhodných dílů dle rozhodnutí společnosti LG.

Neobvyklé vibrace nebo hluk způsobené nedostatečným odstraněním transportních šroubů nebo plastové vany.

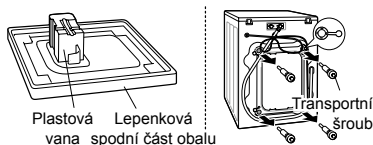

Demontujte transportní šrouby a plastovou vanu.

Vytékání vody způsobené nečistotami (vlasy, vlákna) na manžetě a skle dvířek.



Očistěte manžetu a sklo dvířek.

Problémy s vypouštěním vody z důvodu zanesení filtru čerpadla.

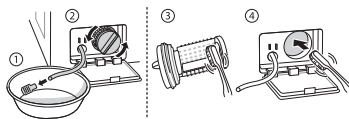

Vyčistěte filtr čerpadla.

Voda se nenapouští, protože jsou filtry hadic přívodu vody zanesené nebo jsou hadice přívodu vody zalomené.

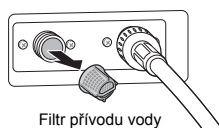

Vyčistěte filtr ventilu přívodu vody nebo znovu nainstalujte hadice přívodu vody.

Nedochází z vypouštění vody z důvodu použití nadměrného množství pracího prostředku.



Vyčistěte výsuvný zásobník na prací prostředky.

Prádlo je po dokončení pracího programu horké nebo teplé protože hadice přívodu vody jsou nainstalovány obráceně.

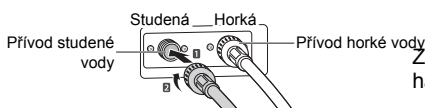

Znovu nainstalujte hadice přívodu vody.

Voda se nenapouští, protože vodovodní kohout je zavřený.

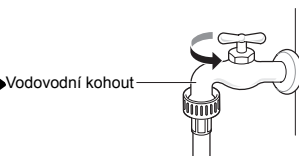

Otevřete vodovodní kohout.

Vytékání vody způsobené nesprávnou instalací odtokové hadice nebo zanesením odtokové hadice.

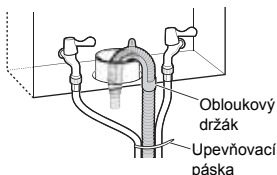

Znovu nainstalujte odvodní hadici.

Vytékání vody způsobené nesprávnou instalací hadice přívodu vody nebo používáním hadic přívodu vody jiné značky.

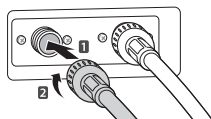

Znovu nainstalujte hadici přívodu vody.

Nefunkční napájení z důvodu uvolněného připojení elektrického kabelu nebo problém s elektrickou zásuvkou.

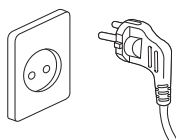

Znovu připojte napájecí kabel nebo vyměňte elektrickou zásuvku.

Výjezdy servisních techniků za účelem dodání, vyzvednutí nebo instalace zařízení nebo pokyny ohledně používání výrobku. Odvoz a opětovná instalace výrobku.

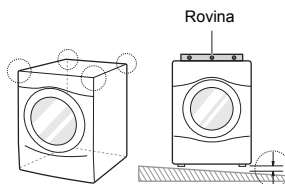

Záruka se vztahuje pouze na výrobní vady. Servisní úkony vyplývající z nesprávné instalace nejsou zárukou kryty.

Pokud nejsou správně zašroubovány všechny šrouby, může docházet k výskytu nadměrných vibrací (pouze model na podstavci).

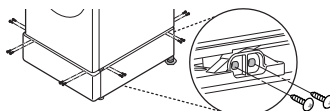

Do každého rohu zašroubujte 4 šrouby (celkem 16 kusů).

Hluk vodních rázů (bouchání) při napouštění vody do pračky.

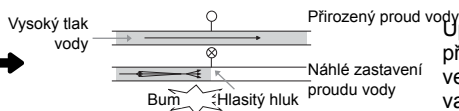

Upravte tlak vody přivřením vodovodního ventilu nebo kohoutu ve vaší domácnosti.

Nařízení (EU) č. 1061/2010 v přenesené pravomoci o uvádění spotřeby energie na energetických štitcích výrobků		
Ochranná známka dodavatele	LG	
Dodavatelova identifikační značka modelu	F104J8JS2W F14WWM10TT2 F14WWM10TT6 F4J*JS(P)(0~9)*	
Jmenovitá kapacita	10	kg
Třída energetické účinnosti	A+++	
Oceněno „Ekoznačkou EU“ podle směrnice (EC) č. 66/2010	Ne	
Spotřeba energie „X“ kWh za rok na základě 220 standardních pracích cyklů s programy pro bavlnu pro praní při 60 °C a 40 °C s celou a poloviční náplní a spotřeba v režimech s nízkou spotřebou energie. Skutečná spotřeba energie bude záviset na tom, jak je spotřebič používán.	143	kWh/rok
Spotřeba energie		
standardní program pro bavlnu při teplotě 60 °C s maximálním množstvím prádla.	0,70	kWh
standardní program pro bavlnu při teplotě 60 °C s částečným množstvím prádla.	0,63	kWh
standardní program pro bavlnu při teplotě 40 °C s částečným množstvím prádla.	0,55	kWh
Vážená spotřeba energie při vypnutí a v režimu ponechání v zapnutém stavu.	0,45	W
Spotřeba vody „X“ litrů za rok na základě 220 standardních pracích cyklů s programy pro bavlnu pro praní při 60 °C a 40 °C s celou a poloviční náplní. Skutečná spotřeba vody bude záviset na tom, jak je spotřebič používán.	9900	litrů/rok
třída účinnosti sušení odstředováním „X“ na stupnici od G (nejmenší účinnost) do A (nejvyšší účinnost)	A	
Maximální rychlost odstředování dosažená při standardním programu pro bavlnu při teplotě 60 °C s maximálním množstvím prádla nebo při standardním programu pro bavlnu při teplotě 40 °C s částečným množstvím prádla (podle toho, která je nižší) a obsah zbývající vlhkosti při standardním programu pro bavlnu při teplotě 60 °C s maximálním množstvím prádla nebo při standardním programu pro bavlnu při teplotě 40 °C s částečným množstvím prádla (podle toho, který je nižší).	1400	ot./min.
	44	%
Standardní prací programy, kterých se týkají informace na štítku o tom, že jsou tyto programy vhodné pro praní běžně znečištěného bavlněného prádla a že jde o nejúčinnější programy po stránce kombinované spotřeby energie a vody;	„Bavlna+, 60 °C / 40 °C“	
Čas programu		
standardní program pro bavlnu při teplotě 60 °C s maximálním množstvím prádla.	296	min.
standardní program pro bavlnu při teplotě 60 °C s částečným množstvím prádla.	270	min.
standardní program pro bavlnu při teplotě 40 °C s částečným množstvím prádla.	261	min.
Trvání režimu ponechání v zapnutém stavu (TI)	10	min.
Emise akustického hluku šířeného vzduchem vyjádřené v dB(A) na 1 pW a zaokrouhlené na nejbližší celé číslo během praní a ždímání při standardním programu pro bavlnu při teplotě 60 °C s maximálním množstvím prádla.	55/73	dB(A)
Volně stojící		

Poznámky

Poznámky

