

PŘÍRUČKA UŽIVATELE

# AUTOMATICKÁ PRAČKA



Před začátkem montáže si pečlivě přečtete tyto pokyny. To montáž usnadní a zajistí, že je výrobek správně a bezpečně nainstalován. Po provedení montáže tyto pokyny ponechejte v blízkosti výrobku pro budoucí nahlédnutí.

CZ CZECH

F72J7HG2W F72J7HG1W

F70J7HG0W



MFL69849525  
Rev.02\_052617

[www.lg.com](http://www.lg.com)

Copyright © 2017 LG Electronics. Všechna práva vyhrazena

# OBSAH

Tato příručka může zahrnovat vyobrazení nebo obsah, které se liší od vámi zakoupeného typu.

Tato příručka podléhá revizím ze strany výrobce.

<b>BEZPEČNOSTNÍ POKYNY</b> .....	<b>3</b>
DŮLEŽITÉ BEZPEČNOSTNÍ POKYNY .....	3
Likvidace starého přístroje .....	8
<b>INSTALACE</b> .....	<b>9</b>
Součásti .....	9
Příslušenství .....	9
Technické údaje .....	10
Požadavky na místo instalace .....	11
Rozbalení a demontáž transportních šroubů .....	12
Použití protiskluzových podložek (volitelně) .....	13
Dřevěné podlahy (dutinové podlahy) .....	13
Vyrovnání zařízení .....	14
Připojení hadice přívodu vody .....	14
Instalace odtokové hadice .....	17
<b>OBSLUHA</b> .....	<b>18</b>
Používání pračky .....	18
Třídění prádla .....	19
Přidávání pracích prostředků .....	20
Ovládací panel .....	22
Tabulka programů .....	23
Možnosti programu .....	28
Sušení (L <sub>3</sub> ) .....	29
<b>INTELEKTUÁLNÍ FUNKCE</b> .....	<b>32</b>
Používání aplikace Smart ThinQ .....	32
Používání funkce Smart Diagnosis™ .....	34
<b>ÚDRŽBA</b> .....	<b>36</b>
Čištění pračky .....	36
Čištění filtru přívodu vody .....	36
Čištění filtru odtokového čerpadla .....	37
Čištění výsuvného zásobníku .....	38
Čištění bubny (☺) (volitelně) .....	38
Pokyny k zazimování pračky .....	39
<b>ODSTRAŇOVÁNÍ ZÁVAD</b> .....	<b>41</b>
Diagnostika problémů .....	41
Chybová hlášení .....	44
<b>ZÁRUKA</b> .....	<b>46</b>
<b>PROVOZNÍ ÚDAJE</b> .....	<b>49</b>

Následující bezpečnostní pokyny jsou určeny pro předcházení nepředvídaným nebezpečím, poškozením nebo nesprávné obsluze zařízení.

Pokyny jsou rozděleny na ‚VAROVÁNÍ‘ a ‚UPOZORNĚNÍ‘, viz podrobný popis níže.

 Tento symbol označuje události a obsluhu, které mohou mít za následek vznik rizika. Podrobně si přečtěte text označený tímto symbolem a postupujte podle pokynů, abyste předešli vzniku rizika.

## VAROVÁNÍ

Tento symbol označuje situace, kdy může mít nedodržení pokynů za následek závažné zranění nebo usmrcení osob.

## UPOZORNĚNÍ

Tento symbol označuje situace, kdy může mít nedodržení pokynů za následek lehké zranění nebo poškození zařízení.

## DŮLEŽITÉ BEZPEČNOSTNÍ POKYNY

### VAROVÁNÍ

Abyste při používání tohoto výrobku snížili riziko vzniku požáru, úmrtí, zasažení elektrickým proudem nebo zranění či popálení osob, dodržujte základní bezpečnostní opatření, včetně následujících:

#### **Děti v domácnosti**

Toto zařízení není určeno pro používání osobami (včetně dětí) se sníženými fyzickými, sensorickými nebo mentálními schopnostmi nebo nedostatečnými zkušenostmi a znalostmi bez přiměřeného dozoru nebo bez seznámení s pokyny pro používání zařízení osobou odpovědnou za jejich bezpečnost. Je nutné zajistit, aby si děti s přístrojem nehrály.

## **Pro používání v Evropě:**

Toto zařízení mohou děti starší 8 let a osoby se sníženými fyzickými, sensorickými nebo mentálními schopnostmi nebo nedostatečnými zkušenostmi a znalostmi používat pod přiměřeným dozorem nebo pokud byly obeznámeny s pokyny pro bezpečné používání zařízení a porozuměly možným nebezpečím. Dohlížejte na děti, aby si s přístrojem nehrály. Děti nesmí bez dozoru provádět čištění a uživatelskou údržbu.

Děti mladší 3 let by se bez stálého dozoru neměly v blízkosti zařízení pohybovat.

## **Instalace**

- Nikdy neuvádějte zařízení do provozu, pokud je poškozené, vadné, částečně demontované nebo pokud chybí či jsou poškozené některé součásti včetně poškozeného napájecího kabelu nebo zástrčky.
- Toto zařízení by mělo být přepravováno dvěma nebo více osobami, které jej bezpečně drží.
- Zařízení neinstalujte ve vlhkém a prašném prostředí. Zařízení neinstalujte ani neskladujte v exteriéru nebo na jakémkoliv místě, které může být vystaveno povětrnostním vlivům, např. přímému slunečnímu světlu, větru, dešti nebo teplotám pod bodem mrazu.
- Utáhněte odtokovou hadici, abyste předešli jejímu uvolnění.
- Pokud je napájecí kabel poškozen nebo je otvor elektrické zásuvky uvolněný, zástrčku nepoužívejte a obraťte se na autorizované servisní středisko.
- V kombinaci s tímto zařízením nepoužívejte vícezdířkové zásuvky, prodlužovací napájecí kabel nebo adaptér.

- Toto zařízení nesmí být instalováno za uzamykatelnými dveřmi, posuvnými dveřmi nebo dveřmi se závěsy na opačné straně než je umístěn spotřebič, aby nedocházelo k blokování úplného otevření dvířek zařízení.
- Toto zařízení musí být uzemněno. V případě poruchy nebo selhání snižuje uzemnění riziko zasažení elektrickým proudem tím, že elektrickému proudu umožňuje projít cestou nejmenšího odporu.
- Tento spotřebič je vybaven síťovým kabelem se zemnicím vodičem a ochranným kolíkem. Zástrčka musí být připojena do vhodné zásuvky, která je nainstalována a uzemněna v souladu s veškerými místními zákony a předpisy.
- Nesprávné připojení zemnicího vodiče může mít za následek riziko zasažení elektrickým proudem. Pokud si nejste jisti, zda je zařízení správně uzemněno, obraťte se na odborného elektrikáře nebo servisního technika.
- Napájecí zástrčku dodávanou se zařízením neupravujte. Pokud neodpovídá dostupné zásuvce, zajistěte provedení montáže vhodné zásuvky odborným elektrikářem.

## **Obsluha**

- Nepokoušejte se oddělovat žádné panely nebo rozebírat zařízení. Nepoužívejte při ovládání zařízení přes ovládací panel žádné ostré předměty.
- Neopravujte ani nevyměňujte žádné díly zařízení. Veškeré opravy a servis musí provádět kvalifikovaní servisní pracovníci, není-li v této příručce uživatele doporučeno jinak. Používejte pouze schválené tovární díly.

- Nevkládejte do zařízení zvířata, např. domácí mazlíčky.
- V bezprostřední blízkosti pod zařízením a v jeho okolí neskladujte hořlavé materiály, např. cupaninu, papír, hadry, chemikálie atd.
- Nenechávejte otevřená dvířka zařízení. Otevřená dvířka lákají děti, aby se na nich houpaly nebo aby lezly do zařízení, což by mohlo mít za následek poškození zařízení nebo zranění osob.
- Použijte novou hadici nebo sadu hadic dodávanou se zařízením. Opětovné použití starých hadic může mít za následek únik vody a následné poškození majetku.
- Do zařízení nevkládejte ani v něm neperte nebo nesušte textilie, které byly čištěny, nasáknuty nebo potřísněny hořlavými nebo výbušnými látkami (jako je jsou vosky, odstraňovače vosků, oleje, barvy, benzin, odmašťovací kapaliny, roztoky pro suché čištění, petrolej, benzín, odstraňovače skvrn, terpentýn, rostlinný olej, kuchyňský olej, aceton, alkohol atd.). Při nesprávném použití by mohlo dojít k požáru nebo výbuchu.
- Nikdy nesahejte do zařízení, pokud je v provozu. Vyčkejte, dokud nedojde k úplnému zastavení bubnu.
- V případě zaplavení odpojte elektrickou zástrčku a obraťte se na informační středisko pro zákazníky společnosti LG Electronics.
- Když jsou dvířka plnicího otvoru otevřená, netlačte na ně shora nadměrnou silou.
- Nedotýkejte se dvířek během programů využívajících vysokou teplotu.
- V blízkosti zařízení nepoužívejte vznětlivé plyny a hořlavé látky (benzen, benzín, ředidla, petrolej, alkohol atd.).
- Pokud dojde v zimním období ke zmrznutí odtokové hadice nebo hadice přívodu vody, používejte pračku výhradně po jejím rozmrazení.
- Všechny prací prostředky, aviváže a bělicí prostředky udržujte mimo dosah dětí.

- Nedotýkejte se zástrčky ani ovládacích prvků zařízení vlhkýma rukama.
- Napájecí kabel nadměrně neohýbejte ani na něj nepokládejte těžké předměty.
- Neperte v zařízení koberečky, rohožky, deky domácích mazlíčků nebo boty ani žádné jiné věci kromě oblečení či prostěradel.
- Toto zařízení je určeno pouze pro použití v domácnosti a nesmí se používat v mobilních prostředích.
- Pokud dojde k úniku plynu (izobutan, propan, zemní plyn atd.), nedotýkejte se zařízení ani zástrčky a ihned místnost vyvětrejte.

### **Bezpečnostní pokyny pro používání sušičky**

- Nesušte v zařízení nevyprané prádlo.
- Textilie znečištěné látkami, jako jsou kuchyňský olej, rostlinný olej, aceton, alkohol, nafta, petrolej, odstraňovače skvrn, terpentýn, vosky a odstraňovače vosků, je před sušením v zařízení nutné vyprat v horké vodě s větším množstvím čisticího prostředku.
- Příkladník nikdy nezastavujte před dokončením cyklu sušení, pokud nebude veškeré prádlo rychle vyjmuto a rozprostřeno tak, aby mohlo dojít k rozptýlení tepla.
- Předměty z pěnové pryže (latexová pěna), koupací čepice, voděodolné textilie, pogumované předměty a oděvy nebo polštáře s vložkami z pěnové pryže nesmí být v zařízení sušeny.
- Při používání aviváží nebo podobných produktů je nutné dodržovat pokyny uvedené na jejich obalu.
- Vyjměte z kapes všechny předměty, jako jsou zapalovače nebo zápalky.
- Zařízení by se nemělo používat, pokud pro čištění byly použity průmyslové chemikálie.

## Údržba

- Po úplném odstranění vlhkosti a prachu bezpečně zapojte elektrickou zástrčku do zásuvky.
- Před čištěním zařízení odpojte od zdroje napájení. Nastavení ovládacích prvků na hodnotu VYPNUTO nebo přechod do pohotovostního režimu neodpojí zařízení od zdroje napájení.
- Při čištění nestříkejte vodu dovnitř ani na vnější povrch zařízení.
- Nikdy nevypojujte spotřebič tahem za síťový kabel. Vždy pevně uchopte elektrickou zástrčku a vytáhněte ji přímo ze zásuvky.

## Likvidace

- Před vyrazením starého přístroje jej odpojte od elektrické sítě. Abyste zamezili nesprávnému použití přístroje, odřízněte přímo za přístrojem síťový kabel.
- Veškeré obalové materiály (např. plastové pytle nebo polystyren) odstraňte z dosahu dětí. Obalové materiály mohou způsobit udušení.
- Před likvidací zařízení nebo jeho vyhozením demontujte dvířka, abyste zamezili nebezpečí uvíznutí dětí nebo malých zvířat uvnitř pračky.

## Likvidace starého přístroje



- Tento symbol přeškrtnutého koše značí, že odpad z elektrických a elektronických výrobků (WEEE) je nutné likvidovat odděleně od linky komunálního odpadu.
- Staré elektrické výrobky mohou obsahovat nebezpečné látky, takže správná likvidace starých přístrojů pomůže zabránit potenciálním negativním důsledkům pro životní prostředí a lidské zdraví. Staré přístroje mohou obsahovat znovu použitelné díly, které lze použít k opravě dalších výrobků a další cenné materiály, které lze recyklovat a šetřit tak omezené zdroje.
- Přístroj můžete zanést buď do obchodu, kde jste ho zakoupili nebo se obrátit na místní správu komunálních odpadů, kde získáte podrobné informace o autorizovaném sběrném místě WEEE. Pro poslední aktuální informace z vaší země si prosím prostudujte web [www.lg.com/global/recycling](http://www.lg.com/global/recycling)



## Součásti

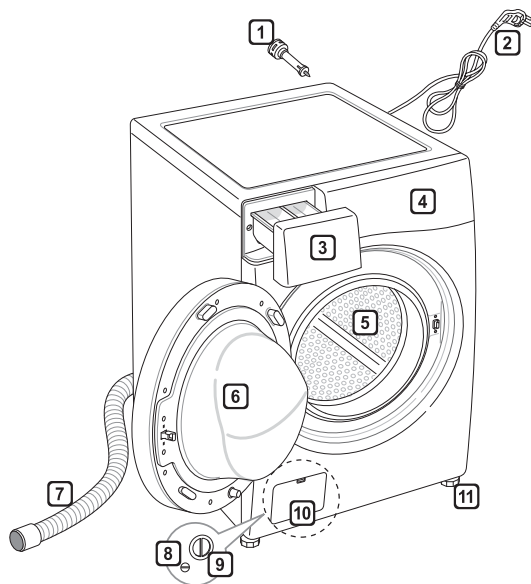

- 1** Transportní šrouby
- 2** Síťová zástrčka
- 3** Zásuvka
- 4** Ovládací panel
- 5** Buben
- 6** Dveře
- 7** Odtoková hadice
- 8** Vypouštěcí zátka
- 9** Filtr odtokového čerpadla
- 10** Spodní víko (umístění se může u různých praček lišit)
- 11** Polohovatelná nožka

## Příslušenství

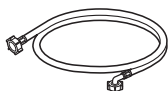

Hadice přívodu studené vody (1 EA)



Montážní klíč



Krytky pro zakrytí otvorů pro transportní šrouby (volitelně)



Protiskuzové podložky (2 EA) (volitelně)



Obloukový držák pro upevnění odtokové hadice (volitelně)



Upevňovací páska (volitelně)

## Technické údaje

Model	<b>F72J7HG2W</b> <b>F72J7HG1W</b> <b>F70J7HG0W</b>
Kapacita pračky	7 kg (Praní) / 4 kg (Sušení)
Napájení	220–240 V~, 50 Hz
Rozměry	600 mm (Š) x 450 mm (H) x 850 mm (V)
Hmotnost	62 kg
Povolený tlak vody	0,1–1,0 MPa (1–10 kgf/cm <sup>2</sup> )

- Vzhled a technické údaje zařízení se mohou v rámci zvyšování kvality bez předchozího upozornění změnit.
- Pro připojení ke zdroji vody není potřeba žádná další ochrana před zpětným tokem.

## Požadavky na místo instalace

### Umístění

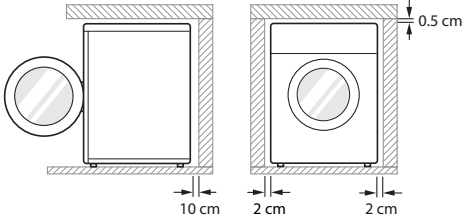

**Sklon podlahy** : Povolený sklon podlahy pod celým zařízením je 1°.

**Elektrická zásuvka** : Musí se nacházet ve vzdálenosti do 1 m od jedné ze stran zařízení.

- Nepřetěžujte zásuvku připojením více než jednoho spotřebiče.

**Další vzdálenosti** : Vzdálenost od stěny 10 cm: zadní strana / 2 cm: levá a pravá strana

- Nikdy nepokládejte prací prostředky na vrchní stranu zařízení. Tyto prostředky by mohly poškodit povrchovou úpravu a ovládací prvky.

### ⚠ VAROVÁNÍ

- Zástrčka musí být připojena do vhodné zásuvky, která je odborně nainstalována a uzemněna v souladu s veškerými místními zákony a předpisy.

### Umístění

- Usadte spotřebič na rovné pevné podlaze.
- Ujistěte se, že proudění vzduchu okolo zařízení není narušováno koberci, rohožkami atd.
- Nikdy se nepokoušejte vyrovnávat nerovnosti podlahy pod spotřebičem dřevěnými špalíky, kartónem nebo podobnými materiály.

- Nelze-li se vyhnout instalaci zařízení v blízkosti plynového sporáku nebo běžných kamen, musí být mezi pračku a zdroj tepla vložena izolační deska (85 × 60 cm) s povrchem u topného tělesa potaženým hliníkovou fólií.
- Neinstalujte zařízení v místnostech, kde by mohla teplota klesnout pod bod mrazu. Zmrzlé hadice mohou pod tlakem prasknout. Spolehlivost elektronické řídicí jednotky může být při teplotách pod bodem mrazu snížena.
- Zajistěte, aby bylo zařízení po instalaci snadno přístupné technikovi pro případ opravy.
- Po instalaci zařízení upravte dodaným montážním klíčem výšku všech čtyř nožek tak, aby bylo zařízení pevně usazeno a aby mezi horní deskou spotřebiče a spodní hranou pracovní desky zůstal volný prostor přibližně 5 mm.
- Pokud je dodávka zařízení realizována v zimním období a teplota se pohybuje pod bodem mrazu, umístěte spotřebič před uvedením do provozu na několik hodin do místnosti s pokojovou teplotou.

### ⚠ VAROVÁNÍ

- Toto zařízení není určeno pro používání na moři ani pro instalaci v mobilních prostředcích, jako jsou např. karavany, letadla atd.

### Elektrické připojení

- Nepoužívejte prodlužovací přívod ani rozbočovací zásuvku.
- Po ukončení provozu vždy odpojte zařízení od elektrické sítě a vypněte přívod vody.
- Zařízení připojujte k uzemněné zásuvce zapojené podle platných předpisů pro elektrickou instalaci.
- Zařízení musí být umístěno tak, aby byla zástrčka snadno přístupná.
- Opravy zařízení mohou provádět pouze kvalifikované osoby. Pokud jsou opravy prováděny nezkušenými osobami, může to mít za následek zranění osob nebo závažnou poruchu. Obratě se na své místní servisní středisko.

## Rozbalení a demontáž transportních šroubů

### 1 Zvedněte zařízení z polystyrenové podložky.

- Po odstranění lepenkové krabice a obalového materiálu zvedněte zařízení z polystyrenové podložky. Ujistěte se, že se spolu s podložkou uvolnila také plastová vana a že se nezachytila za spodní část zařízení.
- Pokud je pro odstranění lepenkové spodní části obalu nutné zařízení položit, vždy chraňte stranu zařízení a položte jej opatrně na bok. Nepokládejte zařízení na přední nebo zadní stranu.

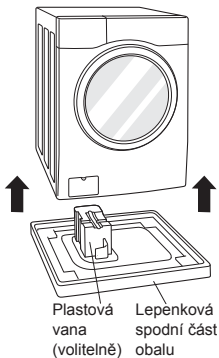

### 2 Vyšroubujte transportní šrouby.

- Pomocí dodaného montážního klíče zcela uvolněte všechny transportní šrouby otáčením doleva, nejprve demontujte dva spodní transportní šrouby. S pomocí lehkého viklání vytáhněte šrouby.

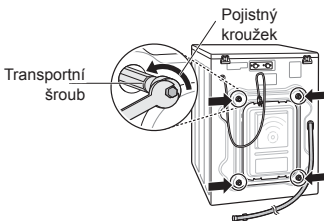

### 3 Nasadte krytky otvorů.

- Krytky otvorů najdete přiložené v balíčku s příslušenstvím nebo připevněné k zadní části.

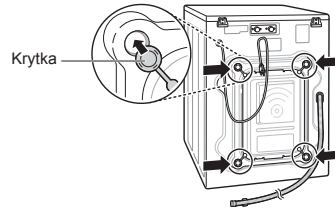

### POZNÁMKA

- Ponechejte si transportní šrouby pro budoucí použití. Abyste předešli poškození vnitřních součástí, nepřpravujte pračku bez opětovné instalace transportních šroubů.
- Nejsou-li použity transportní šrouby včetně pojistných kroužků, může dojít k závažným vibracím a hluku, což může mít za následek trvalé poškození pračky. Napájecí kabel je upevněn na zadní straně pračky pomocí transportního šroubu, aby bylo zamezeno případnému provozu se zašroubovanými transportními šrouby.

## Použití protiskluzových podložek (volitelně)

Pokud instalujete zařízení na klzký povrch, může dojít z důvodu nadměrných vibrací k jeho posunutí. Nesprávné vyrovnaní může mít za následek hluk a vibrace. Pokud dojde k této situaci, vložte pod polohovatelné nožky protiskluzové podložky a vyrovnejte výšku.

- 1 Očistěte podlahu, aby bylo možné připevnit protiskluzové podložky.
  - Suchým hadříkem odstraňte cizí předměty a vlhkost. Při výskytu vlhkosti by mohlo dojít k uklouznutí protiskluzových podložek.
- 2 Po umístění zařízení do prostoru instalace vyrovnejte výšku.
- 3 Protiskluzovou podložku umístěte přilnavou stranou na podlahu.

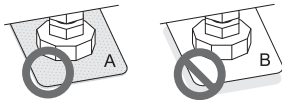
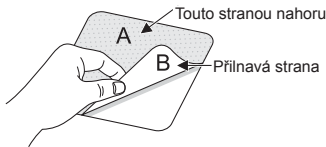

- 4 Ujistěte se, že je zařízení v rovině.
  - Abyste se ujistili, že se zařízení nekývá, lehce zatlačte na horní okraj zařízení nebo s ním zkuste zakývat. Pokud se zařízení kývá, vyrovnejte spotřebič znovu.

### POZNÁMKA

- Protiskluzové podložky je možné získat v servisním středisku LG.

## Dřevěné podlahy (dutinové podlahy)

- Dřevěné podlahy jsou na vibrace zvláště citlivé.
- Abyste vibracím předešli, doporučujeme u všech nožek pračky použít pryžové misky s minimální tloušťkou 15 mm, které budou přišroubovány nejméně ke dvěma podlahovým nosníkům.

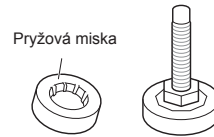

- Pokud je to možné, nainstalujte zařízení do některého z rohů místnosti, kde je podlaha nejstabilnější.
- Pro snížení vibrací nasadte pryžové misky.

### POZNÁMKA

- Správné umístění a vyrovnaní pračky umožní zajistit dlouhodobý, správný a spolehlivý provoz.
- Pračka musí být 100% vodorovná a musí být pevně usazena.
- Při zátěži nesmí docházet ke „kývání“ přes rohy.
- Povrch pro instalaci musí být čistý, bez vosku na podlahy a jiných vrstev mazacích prostředků.
- Zamezte namočení nožek pračky. V opačném případě může dojít k výskytu vibrací nebo hluku.
- Pryžové misky (č. dílu 4620ER4002B) je možné získat v servisním středisku LG.

## Vyrovnaní zařízení

Není-li podlaha rovná, seřídte polohu pračky do roviny pomocí polohovatelných nožek (pod nožky nekládejte žádné další podložky, kousky dřeva apod.). Ujistěte se, že jsou všechny čtyři nožky stabilní a spočívají na podlaze, a potom zkontrolujte, zda je zařízení dokonale vyrovnané (pomocí vodováhy).

- Po vyrovnaní zařízení utáhněte pojistné matice směrem ke spodní části zařízení. Všechny pojistné matice musí být utažené.

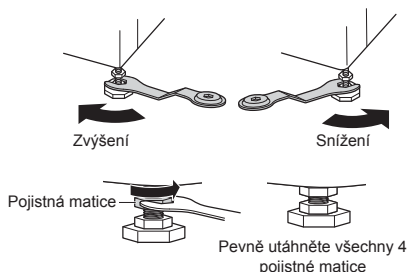

### Kontrola protilehlého směru

- Po zatlačení na horní část zařízení v protilehlých rozích (úhlopříčně) se zařízení nesmí vůbec pohybovat nahoru a dolů (zkontrolujte v obou směrech). Pokud se zařízení při zatlačení na úhlopříčně protilehlé rohy kývá, seřídte znovu výšku nožek.

### POZNÁMKA

- Při umístění na dřevěných nebo dutinových podlahách může docházet k nadměrným vibracím a nevyváženosti.
- Pokud je pračka instalována na vyvýšeném místě, je nutné ji bezpečně upevnit, aby se zamezilo riziku jejího pádu.

## Připojení hadice přívodu vody

- Tlak v přívodu vody musí být v rozsahu 0,1 MPa až 1 MPa (1–10 kgf/cm<sup>2</sup>).
- Při připojování hadice přívodu vody ji nestahujte ani ji k přívodnímu kohoutu nešroubujte přes závit.
- Převyšuje-li tlak v přívodu vody 1,0 MPa, je nutné namontovat před přívod k pračce redukční zařízení.
- Pravidelně kontrolujte stav hadice a v případě nutnosti ji vyměňte.

## Kontrola pryžového těsnění na hadici přívodu vody

S hadicemi přívodu vody se dodávají dvě pryžová těsnění. Používají se k tomu, aby se zabránilo vytékání vody. Ověřte, zda je připojení ke kohoutům dostatečně těsné.

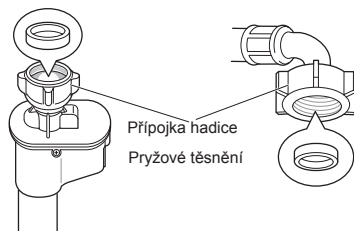
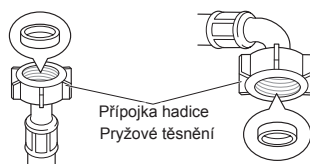

## Připojení hadice k vodovodnímu kohoutu

### Připojení šroubovací hadice ke kohoutu se závitem

Našroubujte přípojku hadice na přívodní kohout vody.

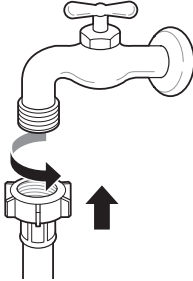

### Připojení šroubovací hadice ke kohoutu bez závitu

1 Uvolněte čtyři upevňovací šrouby.

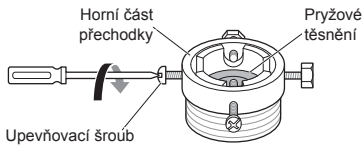

2 Pokud je pro umístění adaptéru kohout příliš velký, sejměte redukci.

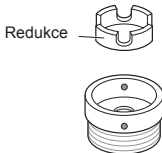

3 Nasadte adaptér na konec kohoutu, aby pryžové těsnění vytvořilo vodotěsnou přípojku. Utáhněte čtyři upevňovací šrouby.

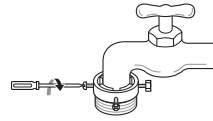

4 Nasadte hadici přívodu vody svisle nahoru, aby mohlo pryžové těsnění v hadici zcela přiléhat na kohout, a poté ji šroubováním doprava utáhněte.

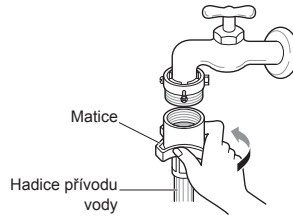

### Připojení hadice s rychlospojkou ke kohoutu bez závitu

1 Odšroubujte kruhovou desku adaptéru a uvolněte čtyři upevňovací šrouby.

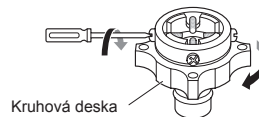

- 2** Pokud je pro umístění adaptéru kohout příliš velký, sejměte redukci.

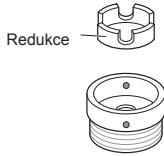

- 3** Nasadte adaptér na konec kohoutu, aby pryžové těsnění vytvořilo vodotěsnou přípojku. Utáhněte čtyři upevňovací šrouby a kruhovou desku adaptéru.

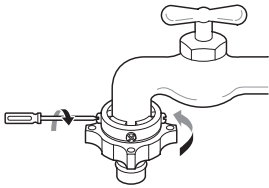

- 4** Stáhněte západku přípojky dolů, nasadte přívodní hadici na adaptér a uvolněte západku přípojky. Ujistěte se, že došlo k zajištění adaptéru.

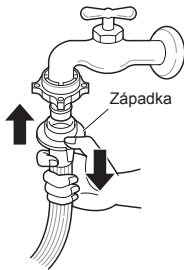

### POZNÁMKA

- Před připojením přívodní hadice k vodovodnímu kohoutu pusťte vodu a vypláchněte cizí látky (nečistoty, písek, piliny atd.) z vodovodního potrubí. Napusťte vodu do nádoby a zkontrolujte její teplotu.

## Připojení hadice k zařízení

Připevňte hadici studené vody k přívodu studené vody v zadní části pračky.

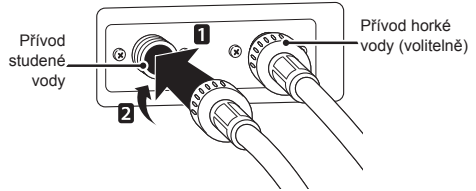

### POZNÁMKA

- Pokud po připojení voda z hadice uniká, opakujte stejné kroky. Pro přívod vody použijte nejstandardnější typ kohoutu. V případě, že je kohout hranatý nebo příliš velký, odstraňte před instalací kohoutu na adaptér redukci.

## Použití vodorovného kohoutu

### Vodorovný kohout



### Kohout s prodloužením

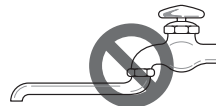

### Kohout se čtvercovým ústím





## Instalace odtokové hadice

- Odtoková hadice nesmí být připojená výše než 100 cm nad podlahou. Nemusel by pak být zajištěn odtok vody ze zařízení nebo by mohla voda vytékat pomalu.
- Správné upevnění odtokové hadice umožní zamezit poškození podlahy z důvodu úniku vody.
- Pokud je odtoková hadice příliš dlouhá, nesnažte se ji zatlačit zpět do zařízení. Mohlo by to mít za následek abnormální hluk.

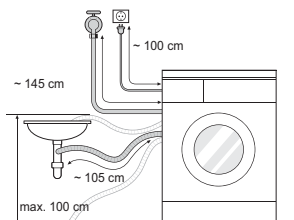

- Při instalaci odtokové hadice do umyvadla zajistěte její koncovku lankem.
- Správné upevnění odtokové hadice umožní zamezit poškození podlahy z důvodu úniku vody.

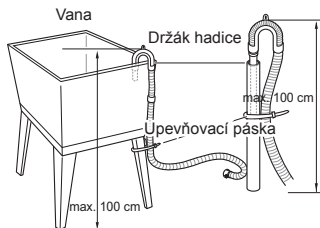
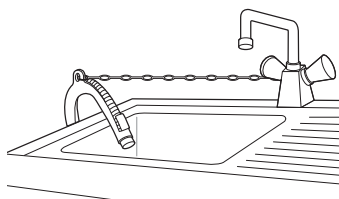

## Používání pračky

Před prvním praním zvolte prací program a nechte jej proběhnout bez toho, aby v pračce bylo prádlo. Tak lze z bubnu odstranit usazeniny a vodu, které mohly v pračce zůstat z výroby.

- 1 Roztřídte prádlo a vložte ho do pračky.
  - Roztřídte prádlo podle typu textilie, míry znečištění, barvy a velikosti. Otevřete dvířka a vložte prádlo do pračky.

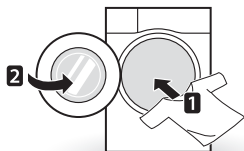

- 2 Přidejte čisticí prostředky a/nebo prací prostředky a aviváž.
  - Přidejte odpovídající množství pracího prostředku do výsuvného zásobníku na prací prostředky. V případě potřeby přidejte do příslušných částí zásobníku bělidlo nebo aviváž.



- 3 Zapněte pračku.
  - Stisknutím tlačítka **Napájení** zapněte pračku.

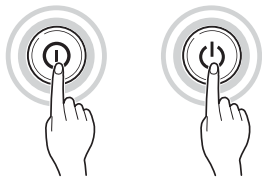

- 4 Vyberte požadovaný prací program.
  - Stiskněte opakovaně tlačítko programu nebo otáčejte voličem programů, dokud není vybrán požadovaný program.

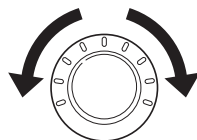

- 5 Spusťte program.
  - Pro dočasné pozastavení programu stiskněte tlačítko **Start/Pauza**. Buben pračky se zatřese bez vody, aby bylo možné zjistit hmotnost náplně. Pokud nebude do 5 minut stisknuto tlačítko **Start/Pauza**, dojde k vypnutí pračky a všechna nastavení budou vymazána.



- 6 Konec programu.
  - Po dokončení programu zazní melodie. Abyste snížili míru pomačkání, ihned vyjměte prádlo z pračky. Po vyjmutí prádla zkontrolujte, zda nedošlo k zachycení drobných předmětů v těsnění dvířek.

## Třídění prádla

- Na textilích vyhledejte štítky pro péči o prádlo.
  - Tyto štítky obsahují informace o složení textilu a doporučeném způsobu praní nebo čištění.
  - Symbody na nášivkách.

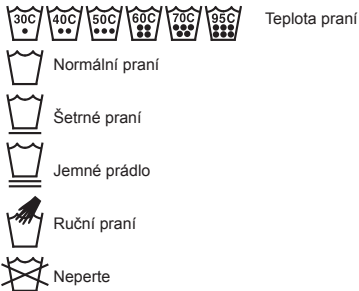

### 2 Třídění prádla.

- Nejlepších výsledků lze dosáhnout rozdělením prádla na dávky, které lze prát s použitím stejného pracího programu.
- Různé druhy textilií vyžadují praní při různé teplotě vody a s různou rychlostí odstředování.
- Prádlo rozdělte vždy podle barev na tmavé a světlé s bílým. Perte je odděleně, protože by uvolněné barvivo a vlákna mohly způsobit zabarvení bílých a světlých oděvů. Pokud je to možné, neperte společně více znečištěné prádlo a méně znečištěné prádlo.

- Znečištění (silné, běžné, mírné):  
Rozdělte prádlo podle stupně znečištění.
- Barva (bílá, světlá, tmavá):  
Rozdělte prádlo na bílé a barevné.
- Vlákna (uvolňování vláken, zachycování vláken):  
Textilie, které uvolňují vlákna, perte odděleně od těch, které je zachycují.

- Péče o prádlo před vložením do pračky.
  - V jedné dávce kombinujte velké a malé kusy prádla. Nejdříve vkládejte velké kusy.
  - Velké kusy by měly tvořit maximálně polovinu celkové dávky prádla. Neperte jednotlivé kusy prádla. To by mohlo způsobit nerovnoměrné vyvážení náplně. Přidejte jeden nebo dva podobné kusy prádla.
  - Zkontrolujte všechny kapsy, abyste se ujistili, že jsou skutečně prázdné. Předměty jako hřebíky, vlasové sponky, zápalky, pera, mince nebo klíče mohou vaši pračku i prádlo poškodit.



- Zapněte zipy, zapněte háčky a zavažte šňůrky, aby nedošlo k jejich zatrhnutí s ostatním prádlem.
- Předběžně ošetřete znečištěná místa a skvrny pomocí vody s rozpuštěným malým množstvím pracího prostředku, abyste usnadnili uvolňování nečistot.
- Zkontrolujte záhyby na gumovém těsnění (šedé) a odstraňte všechny menší části.

### ⚠ UPOZORNĚNÍ

- Zkontrolujte vnitřní prostor bubny a vyjměte veškeré prádlo z předchozího pracího cyklu.

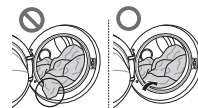

- Odstraňte veškeré prádlo nebo předměty z pružného těsnění, abyste předešli poškození prádla nebo těsnění.

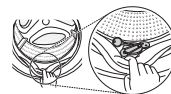

## Přidávání pracích prostředků

### Dávkování pracího prostředku



- Prací prostředek je nutné používat podle pokynů jeho výrobce a musí být zvolen podle typu, barvy, znečištění nebo druhu tkaniny a teploty praní.
- Pokud použijete příliš velké množství pracího prostředku, vytváří se příliš mnoho pěny, což zhoršuje kvalitu praní nebo způsobuje velké zatížení motoru.
- Při používání tekutých pracích prostředků postupujte podle pokynů výrobce.
- Pokud chcete program spustit okamžitě, můžete tekutý prací prostředek nalít přímo do hlavního oddílu výsuvného zásobníku.
- Tekutý prací prostředek nepoužívejte při volbě [Odložený start] nebo pokud jste vybrali volbu Předpírka, protože by mohlo dojít ke ztuhnutí kapaliny.
- Pokud se vytváří příliš velké množství pěny, omezte množství pracího prostředku.
- Dávkování pracího prostředku může být nutné přizpůsobit podle teploty vody, tvrdosti vody, objemu a míry znečištění náplně. Pro dosažení nejlepších výsledků zamezte nadměrnému pění.
- Před volbou pracího prostředku a teploty vody si přečtěte údaje na štítku oděvu.
- Při používání pračky používejte prací prostředky určené pro jednotlivé typy oděvů:
  - univerzální prací prášky pro všechny typy látek
  - prací prášky pro jemné tkaniny
  - tekuté prací prostředky pro všechny typy tkanin nebo speciální prací prostředky pouze pro vlnu.
- Pro lepší výsledky praní a bělení používejte prací prostředek s univerzálním práškovým bělidlem.
- Prací prostředek je vyplachován ze zásobníku na začátku pracího cyklu.

### POZNÁMKA

- Nenechteje prací prostředek ztvrdnout. To by mohlo mít za následek ucpání pračky, nedostatečné máchání nebo zápach.
- Maximální množství prádla: podle doporučení výrobce
- Částečné množství prádla: 3/4 obvyklého množství
- Minimální množství prádla: 1/2 maximálního množství prádla

## Přidávání pracího prostředku a aviváže

### Přidávání pracího prostředku

- Pouze hlavní praní → 
- Předpírka + hlavní praní → 

### POZNÁMKA

- Příliš velké množství pracího prostředku, bělidla nebo aviváže může mít za následek přeplnění.
- Ujistěte se, že používáte správné množství pracího prostředku.

### Přidávání aviváže

- Nepřekračujte hranici maximálního naplnění. Přeplnění aviváží může způsobit rychlé spotřebování aviváže a vznik skvrny na prádle. Pomalu zavřete výsuvný zásobník.

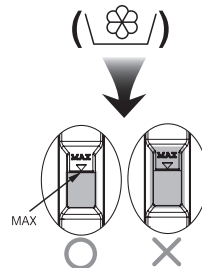

- Neponechávejte aviváž v zásobníku na prací prostředky déle než 2 dny (mohlo by dojít k jejímu ztuhnutí).
- Aviváž se automaticky přidává do praní v posledním cyklu máchání.
- Neotvírejte výsuvný zásobník při napouštění vody.
- Nesmí se používat rozpouštědla (benzen apod.)

## POZNÁMKA

- Nenalévejte aviváž přímo na prádlo.

## Přidávání změkčovače vody

- V oblastech s velmi tvrdou vodou lze pro snížení spotřeby pracího prostředku použít změkčovač vody, např. prostředek pro zamezení tvorby vodního kamene (např. Calgon). Dávkujte podle množství uvedeného na obalu. Nejprve přidejte prací prostředek, potom změkčovač vody.
- Použijte množství pracího prostředku určené pro měkkou vodu.

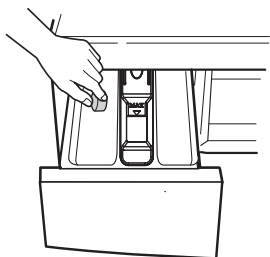

## Použití tablet

- 1 Otevřete dvířka a vložte tablety do bubnu.

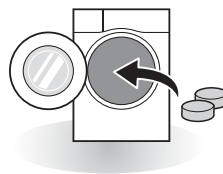

- 2 Do bubnu vložte prádlo a zavřete dvířka.

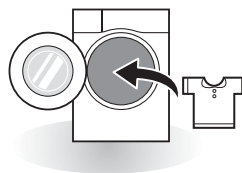

## Ovládací panel



### 1 Tlačítko Napájení

- Pro zapnutí pračky stiskněte tlačítko **Napájení**.

### 2 Tlačítko Start/Pauza

- Toto tlačítko **Start/Pauza** se používá pro spuštění pracího cyklu nebo jeho pozastavení.
- Pokud je nutné dočasně zastavit práci cyklus, stiskněte tlačítko **Start/Pauza**.

### 3 Displej

- Na displeji je zobrazeno nastavení, odhadovaný zbývající čas, volby a stavová hlášení. Po zapnutí přístroje se na displeji rozsvítí výchozí nastavení.
- Na displeji je zobrazen odhadovaný zbývající čas. Při automatickém výpočtu objemu náplně bliká symbol  nebo se zobrazí hlášení „Vážení“.
- Hodnota RPM (Revolution Per Minute – otáčky za minutu) se může lišit v závislosti na modelu.

### 4 Volič programů

- Programy jsou k dispozici podle typu prádla.
- Zvolený program signalizuje příslušná kontrolka.

### 5 Volby

- Tato funkce vám umožňuje vybrat doplňující program, při aktivaci se rozsvítí.
- Tato tlačítka můžete použít pro výběr požadovaných voleb programů zvoleného programu.
- Pro použití funkce dálkového startu se podívejte na **CHYTRÉ FUNKCE**.

### 6 Praní + sušení ( )

- ( ) Udává kapacitu sušení, která se liší podle modelu.

## Tabulka programů





### Prací program

Program	Popis	Druh tkaniny	Správná teplota	Maximální náplň
<b>Bavlna</b>	Dosahuje lepšího výkonu kombinací různých pohybů bubnu.	Stálobarevné oděvy (košile, noční košile, pyžama atd.) a běžně znečištěné bavlněné prádlo (spodní prádlo).	40 °C (studená až 95 °C)	Kapacita
<b>Bavlna+</b>	Zajišťuje optimalizovaný prací účinek pro větší množství prádla s nižší spotřebou energie.		60 °C (studená až 60 °C)	
<b>Syntetika</b>	Vhodné pro košile určené k běžnému nošení, které není nutné po vyprání žehlit.	Polyamid, akryl, polyester	40 °C (studená až 60 °C)	
<b>Smíšené prádlo</b>	Umožňuje současné praní různých druhů tkanin.	Různé druhy tkanin kromě speciálních oděvů (hedvábí / jemné prádlo, sportovní oděvy, tmavé oděvy, vlna, pokrývky/závěsy).	40 °C (studená až 40 °C)	3,0 kg
<b>Pro alergiky</b>	Napomáhá odstraňovat alergeny, jako jsou např. domácí roztoči, pyl nebo kočičí srst.	Bavlna, spodní prádlo, povlečení, prostěradla, dětské prádlo	60 °C	3,0 kg
<b>Pokrývky</b>	Tento program je určen pro velké kusy prádla, jako např. ložní přehozy, polštáře, přehozy pohovek apod.	Bavlněné povlečení vyjma speciálních látek (jemných, vlněných, hedvábných atd.) s výplní: prošívané peřiny, polštáře, přikrývky, potahy na pohovky s lehkou výplní.	studená (studená až 40 °C)	1 velký kus
<b>Sportovní oblečení</b>	Vhodné pro sportovní oblečení, jako např. běžecké oblečení.	Coolmax, gore-tex, fleece a sympatex	40 °C (studená až 40 °C)	2,0 kg

Program	Popis	Druh tkaniny	Správná teplota	Maximální náplň
<b>Dětská parní péče</b>	Odstraňuje pevné skvrny a znečištění bílkovinného původu, poskytuje lepší máchání.	Lehce znečištěné dětské oblečení.	60 °C	3,0 kg
<b>Rovnou na sebe</b>	Umožňuje praní a sušení najednou během 80 minut, je určený pro 1–3 lehce znečištěné košile.	Bavlna smíšené, polyester smíšené šaty košile, halenky.	20 °C (20 °C až 40 °C)	3 kusy
<b>Jemné prádlo</b>	Určeno pro jemné oblečení, jako je spodní prádlo, halenky atd.	Jemné prádlo, které se snadno poškodí.	20 °C (studená až 40 °C)	2,0 kg
<b>Rychlý 30</b>	Poskytuje krátkou dobu praní pro malé množství prádla a lehce znečištěné oděvy.	Lehce znečištěné barevné prádlo.	20 °C (studená až 40 °C)	
<b>Jemná péče</b>	Tento program je určen pro jemné prádlo s možností ručního a automatického praní, např. pro pratelnou vlnu, spodní prádlo, šaty atd. (použijte prací prostředek určený pro vlněné prádlo, které lze prát v pračce)	Vlna, oděvy určené pro ruční praní, jemné prádlo, choulostivé prádlo	20 °C (studená až 30 °C)	1,5 kg
<b>Praní + sušení</b>	Tento program poskytuje praní a sušení v jednom nepřetržitém cyklu.	Malé množství prádla, které je možné sušit.	40 °C (studená až 95 °C)	4,0 kg
<b>Načíst program</b>	Pro programy s možností načtení přes mobilní aplikaci. Pokud jste nenačetli žádné programy, je výchozím programem Máchání + odstředění.			



## Program sušení

Program	Popis	Druh tkaniny	Maximální náplň
<b>Normální</b> (  )	Pro bavlněné prádlo. Tento program zvolte pro zkrácení doby cyklu a pro snížení spotřeby energie během cyklu sušení.	Bavlněné nebo lněné tkaniny, např. bavlněné ručníky, trička nebo lněné prádlo.	Kapacita
<b>Normální Eko</b> (  )	Pro cyklus sušení s úsporou energie.		
<b>Sušení nižší teplotou</b> (  )	Pro zmírnění poškození prádla probíhá sušení při nižší teplotě.	Textilie se snadnou údržbou, syntetické tkaniny vhodné pro program Syntetika, prádlo vhodné pro program Smíšené prádlo.	Kapacita
<b>Suché k žehlení</b> (  )	Pro snadné žehlení ukončete sušení, dokud je prádlo vlhké.	Bavlněné nebo lněné tkaniny, které jsou po dokončení programu připraveny pro žehlení.	Kapacita
<b>Čas 30 min.</b>	Dobu sušení můžete změnit podle maximálního objemu náplně.	Bavlna, ručníky	0,5 kg
<b>Čas 60 min.</b>			1,5 kg
<b>Čas 120 min.</b>			3,0 kg

- Pro testování podle normy EN50229 nastavte program na „Praní: Bavlna+, 60 °C , 1200(\*1000,F70J7HG0W) ot./min.“ a „Sušení: Normální Eko.
- Náplň prvního cyklu sušení: 3.5 kg
- Náplň druhého cyklu sušení: 3.5 kg

### POZNÁMKA

- Pro zajištění dobrých výsledků sušení zvolte maximální dostupnou rychlost odstředování.
- Pokud množství prádla určeného pro praní a sušení během jednoho programu nepřekračuje maximální povolenou hmotnost pro program sušení, je doporučeno provádět praní a sušení v plynulé návaznosti.

## Doplňkové volby

Program	Předpírka	Odložený start	Máchání+	Sušení
Bavlna	•	•	•	•
Bavlna+	•	•	•	•
Smíšené prádlo	•	•	•	•
Syntetika	•	•	•	•
Pokrývky		•	•	
Pro alergiky		•	•	•
Dětská parní péče		•	•	•
Sportovní oblečení		•	•	
Jemná péče		•	•	
Jemné prádlo		•	•	
Rovnou na sebe		•		•*
Praní + sušení	•	•	•	•*
Rychlý 30	•	•	•	•

• \*: Tato volba je automaticky součástí programu a nelze ji odstranit.

## Provozní údaje

Program	Maximální ot./min.	
	F72J7HG2W F72J7HG1W	F70J7HG0W
Bavlna	1200	1000
Bavlna+	1200	1000
Smišené prádlo	1200	1000
Syntetika	1000	800
Pokrývky	1000	800
Pro alergiky	1200	1000
Dětská parní péče	1000	800
Sportovní oblečení	800	600
Jemná péče	800	600
Jemné prádlo	800	600
Rovnou na sebe	1000	800
Praní + sušení	1200	1000
Rychlý 30	1200	1000

## Možnosti programu

### Odložený start

Můžete nastavit časovou prodlevu tak, aby došlo k automatickému zapnutí pračky a dokončení programu po zadaném časovém intervalu.

- 1 Stiskněte tlačítko **Napájení**.
- 2 Zvolte prací program.
- 3 Stiskněte tlačítko **Odložený start** a nastavte požadovaný čas.
- 4 Stiskněte tlačítko **Start/Pauza**..

### POZNÁMKA

- Čas prodlevy představuje dobu do dokončení programu, ne do jeho spuštění. Aktuální doba provozu se může lišit podle teploty vody, naplně prádla a dalších faktorů.
- Zrušení funkce se provádí stisknutím tlačítka napájení.
- V kombinaci s touto volbou nepoužívejte tekuté prací prostředky.

### Předpírka (⏮)

Pokud je prádlo silně znečištěné, je doporučeno použít program Předpírka.

- 1 Stiskněte tlačítko **Napájení**.
- 2 Zvolte prací program.
- 3 Stiskněte tlačítko **Předpírka** po dobu tří sekund.
- 4 Stiskněte tlačítko **Start/Pauza**.

### Wi-Fi (📶)

Nastavte Wi-Fi připojení. Ikona Wi-Fi na kontrolním panelu se rozsvítí, jakmile je Wi-Fi připojeno.

### Teplota

Pomocí tlačítka **Teplota** můžete zvolit kombinaci teploty praní a máchání u vybraného programu. Stiskněte opakovaně toto tlačítko, dokud nebude svítit požadovaná volba. U všech cyklů máchání se používá studená voda z vodovodu.

- Zvolte teplotu vody vhodnou pro druh prádla. Pro dosažení nejlepších výsledků postupujte podle symbolů na štítku pro péči o tkaniny.

### Odstředění

- Stupeň rychlosti odstředování lze zvolit opakovaným stisknutím tlačítka **Odstředění**.
- Pouze odstředění

- 1 Stiskněte tlačítko **Napájení**.
- 2 Pro volbu počtu otáček za minutu stiskněte tlačítko **Odstředění**.
- 3 Stiskněte tlačítko **Start/Pauza**.

### POZNÁMKA

- Pokud zvolíte možnost **Bez odstředění** bude se přesto buben určitou dobu rychle otáčet za účelem vypuštění vody.

### Máchání

#### Máchání+ (⏮+)

Přidá jeden cyklus máchání.

## Přidat prádlo

Prádlo může být přidáno, nebo vyjmuto, i v průběhu pracovního programu.

- 1 Stiskněte tlačítko **Přidat prádlo**, pokud svítí jeho LED kontrolka..
- 2 Přidejte nebo odeberte prádlo.
- 3 Zavřete dvířka a stiskněte tlačítko **Start/Pauza**.

### POZNÁMKA



- Z bezpečnostních důvodů zůstanou dvířka zavřena, pokud je hladina vody, nebo teplota příliš vysoká. V tu dobu není možné přidat prádlo.
- Pokud je teplota vody v bubnu příliš vysoká, počkejte až zchladne.

### UPOZORNĚNÍ

- Když přidáváte prádlo, ujistěte se, že je zcela vloženo do bubnu pračky. Pokud prádlo uvízne v mezeře mezi dvířky, gumové těsnění může být poničeno, může dojít k úniku vody, nebo pračka nemusí fungovat.
- Pokud budete na dvířka při otevírání vyvíjet přílišnou sílu, může dojít k poškození jejich částí, k jejich zničení, nebo problémům s bezpečností.
- Pokud otevřete dvířka a uvnitř bubnu je mnoho pěny a mydlin, může dojít k jejich úniku na podlahu, k popálení, či poškození podlahy.

## Sušení

Pro maximální vysušení náplně používejte automatické programy. Elektronické snímače měří teplotu odváděného vzduchu a na základě toho zvyšují nebo snižují teplotu sušení, takže se zkracuje reakční doba a zpřesňuje nastavení teploty.

- Během cyklů sušení nesmí docházet k manipulaci s kohoutem studené vody.
- Volba automatických procesů této pračky od praní až po sušení je velmi snadná.
- Pro zajištění rovnoměrného sušení se ujistěte, že jsou všechny kusy prádla v dávce ze stejného materiálu a mají stejnou tloušťku.
- Nepřeplňujte pračku vkládáním nadměrného množství kusů prádla do bubnu. Kusy prádla se musí v bubnu volně otáčet.
- Pokud otevřete dvířka a vyjmete náplň před dokončením pracovního cyklu, nezapomeňte stisknout tlačítko **Start/Pauza**.
- Stisknutím tlačítka **Sušení** lze zvolit: Normální, Časované sušení (30, 60, 120) Suché k žehlení, Sušení nižší teplotou, Normální Eko (možnost volby těchto cyklů se může lišit dle zvoleného programu).
- Po dokončení sušení se zobrazí „“ . „“ znamená snižování pomačkání. Cyklus sušení je již dokončen. Stiskněte libovolné tlačítko a vyjmete prádlo. Pokud nestisknete tlačítko **Start/Pauza**, dojde k ukončení programu přibližně po 4 hodinách.

### POZNÁMKA

- Po vypnutí pračky během a po cyklu sušení může být motor vysoušecího ventilátoru ještě 60 sekund v provozu.
- Při vyjmutí prádla z pračky postupujte opatrně, protože prádlo nebo pračka mohou být horké.

### Vlněné prádlo

- V bubnové sušičce nevysoušejte vlněné prádlo. Rozložte je v původním tvaru a nechejte vyschnout naplocho.

### Vlněné a háčkové materiály

- Některé vlněné a háčkové materiály se mohou v závislosti na kvalitě do různé míry srazit.
- Tyto materiály po sušení vždy okamžitě roztáhněte.

### Jemné prádlo a syntetické materiály

- Pračku nepřepíňujte.
- Abyste předešli mačkání, vyjměte prádlo pro šetrné praní ihned po vypnutí pračky.

### Dětské prádlo a noční košile

- Vždy postupujte podle pokynů výrobce.

### Přez a plasty

- Nikdy nesušte žádné předměty, které jsou vyrobeny z pryže nebo plastů, např.:
  - zástěry, bryndáky, potahy židlí,
  - záclony a ubrusy,
  - vanové rohože.

### Skelné vlákno

- V pračce nesušte předměty ze skelného vlákna. Při dalším použití pračky by mohlo dojít k zachycení skleněných částic na prádle, což by mohlo způsobit podráždění kůže.

## Přehled doby sušení

- Doba sušení lze zvolit stisknutím tlačítka **Sušení**.
- Program sušení může trvat až 7 hodin.
- Uvedené doby sušení slouží jako pomoc pro nastavení pračky při ručním sušení.

### POZNÁMKA

- Předpokládaná doba sušení během automatického cyklu se může lišit od skutečné doby sušení. Doba sušení ovlivňuje druh tkaniny, objem náplně a zvolená míra vysušení.
- Když zvolíte pouze sušení, je v rámci úspory energie ihned spuštěno odstředování.

## Dětská pojistka

Tuto možnost použijte k vypnutí ovládacích prvků. Tato funkce umožňuje zabránit dětem, aby měnily programy nebo ovládaly zařízení

### Uzamknutí ovládacího panelu

- 1 Stiskněte a přidržte tlačítko **Dětská pojistka** po dobu tří sekund.
- 2 Zazní akustický signál a na displeji se zobrazí hlášení . Když je aktivní dětská pojistka, jsou zablokována všechna tlačítka kromě tlačítka **Napájení**.

### POZNÁMKA

- Vypnutím napájení nedojde k deaktivaci funkce dětské pojistky. Abyste měli přístup k dalším funkcím, je nutné dětskou pojistku deaktivovat.

### Odemknutí ovládacího panelu

Stiskněte a přidržte tlačítko **Dětská pojistka** po dobu tří sekund.

- Zazní akustický signál a na displeji bude znovu zobrazen zbývající čas aktuálního programu.

## Zapnutí/vypnutí akustického signálu

- 1 Stiskněte tlačítko **Napájení**.
- 2 Stiskněte tlačítko **Start/Pauza**.
- 3 Pro zapnutí/vypnutí funkce akustického signálu současně stiskněte a přidržte tlačítka **Teplota** a **Odstředění** po dobu 3 sekund.

### POZNÁMKA



- Po volbě zapnutí/vypnutí akustického signálu je toto nastavení uloženo v paměti i po vypnutí napájení.
- Pokud chcete akustický signál vypnout, opakujte tento postup.

## Používání aplikace Smart ThinQ

### Instalace aplikace Smart ThinQ

Na chytrém telefonu přejděte do obchodu Google Play Store & Apple App Store a vyhledejte aplikaci LG Smart ThinQ. Podle pokynů si aplikaci stáhněte a nainstalujte.

### Funkce Wi-Fi

- Pro přístroje s logem  nebo 

Se spotřebičem komunikujte pomocí smartphonu a použít příslušných chytrých funkcí.

### Prací programy (Dálkový start a Načíst program)

Nastavte nebo stáhněte některý z vybraných programů a ovládejte ho na dálku.

### Instrukce k funkci Čištění bubnu

Podle frekvence praní kontrolujte, kdy je správný čas pro použití funkce Čištění bubnu.

### Monitorování spotřeby energie

Slouží ke kontrole spotřeby energie nedávno použitých programů a průměru za měsíc.

### Smart Diagnosis (inteligentní diagnostika)

Tato funkce poskytuje užitečné informace pro zjištění a vyřešení potíží se spotřebičem na základě vzorce jeho používání.

### Nastavení

K dispozici jsou různá nastavení a funkce.

### Upozornění na zprávy Push

Upozornění na zprávy Push zapněte, chcete-li dostávat oznámení o stavu zařízení. Oznámení jsou aktivována, i když je aplikace LG Smart ThinQ vypnuta.

### POZNÁMKA

- Chcete-li ověřit připojení Wi-Fi, zkontrolujte, zda ikona **Wi-Fi**  na ovládacím panelu svítí.
- Aplikace LG Smart ThinQ není odpovědná za žádné potíže se síťovým připojením ani za případné poruchy, závady nebo chyby způsobené síťovým připojením.
- Přístroj podporuje pouze 2,4GHz síť Wi-Fi.
- Pokud má přístroj potíže s připojením k síti Wi-Fi, může být příliš daleko od routeru. Sílu signálu Wi-Fi zlepšíte zakoupením Wi-Fi extenderu (prodlužovače dosahu).
- Připojení Wi-Fi nemusí fungovat nebo může být přerušeno z důvodu prostředí domácí sítě.
- Síťové připojení nemusí fungovat správně v závislosti na poskytovateli internetových služeb.
- Okolní bezdrátové prostředí může zpomalit služby bezdrátové sítě.
- Aplikace podléhá změnám za účelem zlepšení jejich funkcí bez předchozího upozornění pro uživatele.
- Funkce se mohou lišit v závislosti na modelu.



## Používání pracího programu

### Dálkový start

K ovládní zařízením můžete používat svůj chytrý telefon. Můžete také sledovat průběh programu, takže víte, kolik času zbývá do konce programu..

#### Použití funkce Dálkový start:

- 1 Stiskněte tlačítko **Napájení**.
- 2 Vložte prádlo do bubny.
- 3 Funkci Dálkový start aktivujete stisknutím tlačítka **Dálkový start** a jeho podržením po dobu 3 sekund..
- 4 Spustíte program z aplikace LG Smart ThinQ na svém chytrém telefonu.

### POZNÁMKA

- Jakmile je funkce Dálkový start aktivována, můžete spustit prací program z aplikace LG Smart ThinQ ve vašem smartphonu. Pokud spotřebič nespustíte, bude čekat na spuštění programu, dokud spotřebič pomocí aplikace nevypnete nebo dokud nevypnete funkci Dálkový start.
- Je-li funkce Dálkový start zapnuta, jsou dvířka automaticky zamknuta.

#### Vypnutí funkce Dálkový start:

Když je funkce Dálkový start aktivována, stiskněte tlačítko **Dálkový start** a podržte jej po dobu 3 sekund.

## Načíst program

Funkce Načíst (stáhnout) program tohoto spotřebiče vám umožňuje stáhnout nové a speciální programy, které nejsou zahrnuty v základních programech spotřebiče.

Spotřebiče, které byly úspěšně zaregistrovány, mohou stahovat řadu speciálních programů specifických pro dané zařízení. Ve spotřebiči může být současně uložen pouze jeden program.

Jakmile je v práci funkce Načíst (stáhnout) program dokončena, spotřebič uloží stažený program, dokud jej nezměníte na jiný stažený program.

<b>Spotřeba energie v pohotovostním režimu</b>	0,5 W
<b>Spotřeba energie v pohotovostním režimu a připojením na síť</b>	3,0 W
<b>Doba, po kterou funkce řízení spotřeby, anebo podobná funkce, přepne zařízení automaticky do pohotovostního režimu, anebo režimu vypnutí s podmínkou, že síť zůstane v pohotovostním režimu.</b>	20 min.



## Informační upozornění k softwaru s otevřeným zdrojovým kódem

Chcete-li získat zdrojový kód pod licencemi GPL, LGPL, MPL a dalšími licencemi s otevřeným zdrojovým kódem, obsažený v tomto produktu, navštivte stránku <http://opensource.lge.com>.

Kromě zdrojového kódu jsou k dispozici ke stažení všechny uvedené podmínky licence, záruční upozornění a upozornění na autorská práva.

Společnost LG Electronics vám na základě e-mailové žádosti na e-mail [opensource@lge.com](mailto:opensource@lge.com) také poskytne otevřený zdrojový kód na disku CD-ROM, a to za poplatek pokrývající náklady na tento způsob distribuce (např. náklady na médium, přepravu a manipulaci). Tato nabídka je platná po dobu tří (3) let od data zakoupení výrobku.

## Funkce Smart Diagnosis™ prostřednictvím chytrého telefonu

- Pro přístroje s logem  nebo 

Tuto funkci můžete použít v případě, že potřebujete přesnou diagnostiku od informačního střediska pro zákazníky společnosti LG Electronics při poruše zařízení.

Funkci Smart Diagnosis™ nelze aktivovat, dokud není zařízení připojeno k napájení. Pokud zařízení nelze zapnout, je nutné provést odstraňování závad bez použití funkce Smart Diagnosis™.

## Používání funkce Smart Diagnosis™

### Funkce Smart Diagnosis™ prostřednictvím informačního střediska pro zákazníky

Tuto funkci můžete použít v případě, že potřebujete přesnou diagnostiku od servisního střediska společnosti LG Electronics při poruše nebo havárii zařízení. Tuto funkci použijte, pouze pokud se chcete obrátit na zástupce servisu, ne při běžném provozu.

- 1 Stisknutím tlačítka **Napájení** zapnete pračku. Netiskněte žádná jiná tlačítka ani neotáčejte voličem programů.
- 2 Po vyzvání ze střediska podpory přiložte mikrofon svého telefonu do blízkosti tlačítka **Napájení**.

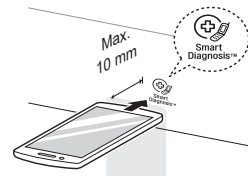

- 3** Stiskněte a přidržte tlačítko **Teplota** po dobu 3 sekund a současně přidržíte mikrofon telefonu u symbolu nebo tlačítka **Napájení**.
- 4** Přidržíte telefon na místě až do dokončení přenosu tónu. Bude zobrazen zbývající čas pro přenos dat.
- Pro dosažení nejlepších výsledků nehýbejte s telefonem, dokud je přenos tónů aktivní.
  - Pokud se pracovníkovi střediska podpory nepodařilo získat přesný záznam dat, můžete být požádáni o opakování postupu.

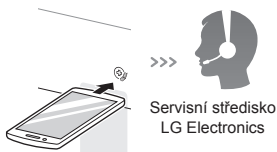

- 5** Po uplynutí odpočtu a utichnutí tónů se vraťte k hovoru s pracovníkem střediska podpory, který vám následně na základě přenesených informací pro analýzu bude mít možnost pomoci.

## POZNÁMKA

- Funkce inteligentní diagnostiky Smart Diagnosis™ závisí na kvalitě místního hovoru.
- Kvalita komunikace bude vyšší a vy získáte kvalitnější služby, pokud použijete pevnou linku.
- Pokud nebude zajištěna dobrá kvalita přenosu dat inteligentní diagnostiky Smart Diagnosis™, například z důvodu nízké kvality hovoru, nedostane se vám těch nejlepších služeb inteligentní diagnostiky Smart Diagnosis™.

## ⚠ VAROVÁNÍ

- Před čištěním odpojte pračku od elektrické sítě, abyste zamezili riziku zasažení elektrickým proudem. Při nerespektování tohoto varování může dojít k závažnému poranění, požáru, zasažení elektrickým proudem nebo smrtelnému poranění.
- Pro čištění pračky nikdy nepoužívejte agresivní chemikálie, abrazivní čisticí prostředky nebo rozpouštědla. Mohlo by dojít k poškození povrchové úpravy.

## Čištění pračky

### Péče po čištění

- Po dokončení programu očistěte dvířka a vnitřní část těsnění dvířek, abyste odstranili veškerou vlhkost.
- Pro vysušení vnitřního prostoru bubnu ponechte dvířka otevřená.
- Pro odstranění případné vlhkosti otřete vnější plášť pračky suchým hadříkem.

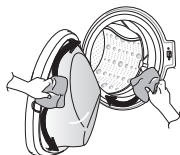

## Čištění vnějšího pláště pračky

Správná péče o pračku prodlouží její životnost.

### Dvířka:

- Otřete je z vnější a vnitřní strany vlhkým hadříkem, potom je měkkým hadříkem osušte.

### Vnější povrch:

- Okamžitě osušte veškerou vylitou kapalinu.
- Setřete ji měkkým hadříkem.
- Netlačte na povrch nebo na displej ostrými předměty.

## Čištění vnitřku pračky

- Okolí otvoru dvířek pračky a sklo dvířek otřetejete pomocí utěrky nebo měkkého hadříku.
- Po dokončení programu vždy ihned vyjměte prádlo z pračky. Je-li vlhké prádlo ponecháno v pračce, může dojít k zmačkání, obarvení a tvorbě zápachu.
- Jednou za měsíc (nebo v případě potřeby častěji) spusťte program Čištění bubny za účelem odstranění zbytků pracích prostředků a dalších usazenin.

## Čištění filtru přívodu vody

- Pokud bude pračka ponechána delší dobu bez dozoru (např. během dovolené), uzavřete kohouty přívodu vody, zvláště pokud se v její blízkosti nenachází odtokový kanálek (odtok).
- Pokud není možný přítok vody do výsuvného zásobníku na prací prostředky, na displeji ovládacího panelu se zobrazí symbol  $\text{E}$ .
- Pokud je voda velmi tvrdá, nebo obsahuje usazeniny vodního kamene, může dojít k zanesení filtru přívodu vody. Z toho důvodu je vhodné jej jednou za čas vyčistit.

- 1 Zavřete vodovodní kohout a odšroubujte přívodní hadici vody.

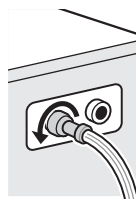

- 2 Vyčistěte filtr pomocí tvrdého štětinového kartáče.

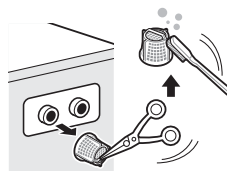

## Čištění filtru odtokového čerpadla

- Filtr odtokového čerpadla zachycuje vlákna a drobné předměty ponechané v prádle. Aby byl zajištěn bezporuchový provoz pračky, pravidelně kontrolujte, zda je filtr čistý.
- Před čištěním filtru odtokového čerpadla vyčkejte, až dojde k vychladnutí vody, a následně nouzově vyprázdněte pračku nebo v případě nouze otevřete dvířka.

1 Otevřete spodní víko a vytáhněte hadici.

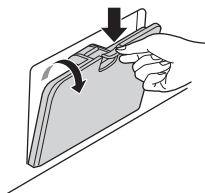

2 Vytáhněte vypouštěcí zátku a otočením směrem doleva otevřete filtr.



3 Odstraňte veškeré cizí předměty z filtru čerpadla.

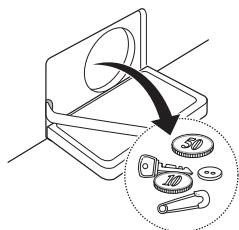

4 Po vyčištění zašroubujte filtr čerpadla a vložte vypouštěcí zátku.

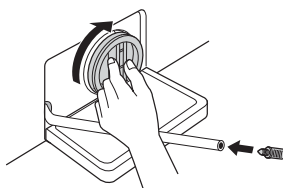

5 Zavřete spodní víko.

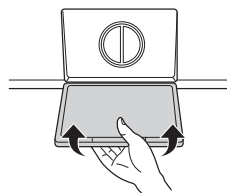

### ⚠ UPOZORNĚNÍ

- Nejprve vypusťte vodu pomocí odtokové hadice, potom otevřete filtr čerpadla, abyste odstranili vlákna nebo předměty.
- Při vypouštění postupujte opatrně, voda může být horká.

## Čištění výsuvného zásobníku

Při používání pracích prostředků a aviváže se ve výsuvném zásobníku mohou vytvářet usazeniny. Jedno nebo dvakrát měsíčně zásobník vytáhněte, vyjměte vložky a zkontrolujte, zda nedochází k usazování zbytků.

- 1 Výsuvný zásobník pracích prostředků vytáhněte až na maximum.
  - Silně zatlačte na uvolňovací tlačítko a vyjměte zásobník.

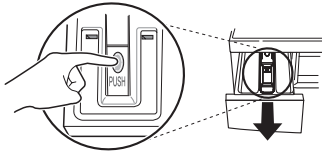

- 2 Vyjměte vložky ze zásobníku.
  - Vyláchněte vnitřek zásobníku teplou vodou, abyste odstranili usazeniny pracích prostředků. Výsuvný zásobník čistěte pouze vodou. Vložky a zásobník osušte měkkým hadříkem nebo utěrkou.
- 3 Pro čištění ústí a otvoru zásobníku používejte hadřík nebo malý nekovový kartáček.
  - Z horní i spodní části otvoru odstraňte veškeré zbytky pracích prostředků.
- 4 Vlhkost v místě otvoru otřete měkkým hadříkem nebo utěrkou.
- 5 Umístěte vložky do odpovídajících přihrádek a zasuňte zásobník.

## Čištění bubny (☺) (volitelně)

Čištění bubny je speciální program pro vyčištění vnitřního prostoru pračky.

Během tohoto programu se používá větší množství vody a vyšší rychlost odstředování. Tento program používejte pravidelně.

- 1 Z pračky vyjměte veškeré prádlo nebo předměty a zavřete dvířka.
- 2 Otevřete výsuvný zásobník a přihrádku pro hlavní praní naplňte prostředkem pro zamezení tvorby vodního kamene (např. Calgon).
  - Tablety vkládejte do bubny.
- 3 Pomalu zavřete výsuvný zásobník.
- 4 Zapněte, stiskněte a podržte tlačítko **Sušení** po dobu 3 sekund. Poté se **CL** zobrazí na obrazovce.
- 5 Stiskněte tlačítko **Start/Pauza**.
- 6 Jakmile je program dokončen, nechte dvířka otevřená, aby mohla pračka, pružné těsnění a sklo dvířek vyschnout.

### ⚠ UPOZORNĚNÍ

- Pokud se ve vaší domácnosti pohybují děti, nenechávejte dvířka otevřená dlouhou dobu.

### POZNÁMKA

- Přihrádky pro prací prostředky nenaplňujte žádnými pracími prostředky. Může se tvořit nadměrné množství pěny a docházet k vytékání vody z pračky.

## Pokyny k zazimování pračky

- Při teplotách pod bodem mrazu není možný obvyklý provoz pračky. Při instalaci pračky se ujistěte, že v daném místě během zimního období nedochází k poklesu teploty pod bod mrazu.
- V případě, že je nutné pračku instalovat v předsíni nebo na jiném místě, kde je stejná teplota jako v exteriéru, zajistěte následující podmínky.

## Jak předcházet zamrznutí pračky

- Po dokončení pracího cyklu pomocí hadicové přípojky pod víkem spodního krytu pro vypuštění zbytkové vody zcela vypustte vodu, která se nachází uvnitř čerpadla. Po úplném vypuštění vody uzavřete hadicovou přípojku sloužící k vypuštění zbytkové vody a spodní víko.

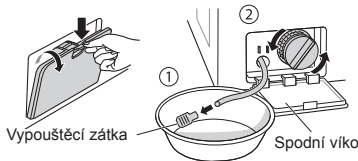

- Pro úplné vypuštění vody nasměrujte odtokovou hadici dolů.

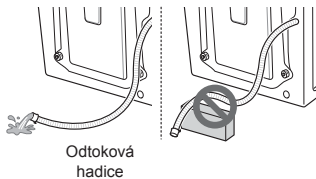

## ⚠ UPOZORNĚNÍ

- Pokud je odtoková hadice při instalaci zakřivená, může dojít ke zmrznutí jejího obsahu.

- Po uzavření kohoutu od něj odpojte hadici přívodu studené vody, přidrže hadici směrem dolů a vodu vylijte.

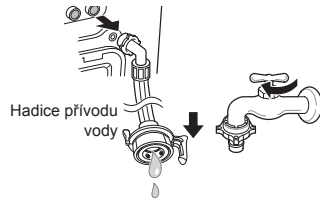

## Kontrola zamrznutí

- Pokud po otevření hadicové přípojky, sloužící k vypuštění zbytkové vody, nedojde k jejímu vypuštění, zkontrolujte systém odvodu vody.



- Zapněte napájení, zvolte prací program a stiskněte tlačítko **Start/Pauza**.

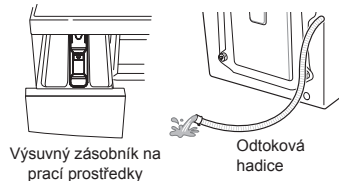

- Pokud se během provozu pračky na displeji zobrazí „FF“, zkontrolujte systém přívodu a odvodu vody (některé modely nejsou vybaveny funkcí alarmu při zamrznutí).

## POZNÁMKA

- Zkontrolujte, zda při máchání do výsuvného zásobníku na prací prostředky natéká voda a zda se při odstřeďování vypouští odtokovou hadici.

## Jak postupovat v případě zamrznutí

- Vyprázdněte bubnu, napusťte jej teplou vodou o teplotě 50–60 °C až po pryžovou část uvnitř bubnu, zavřete dvířka a vyčkejte po dobu 1–2 hodin.

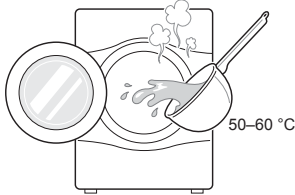

### ⚠ UPOZORNĚNÍ

- Pokud je odtoková hadice při instalaci zakřivená, může dojít ke zmrazení jejího obsahu.
- Otevřete spodní víko a pomocí hadicové přípojky pro vypuštění zbytkové vody zcela vypusťte vodu.



### POZNÁMKA

- Pokud nedejde k vypuštění vody, znamená to, že se led zcela nerozpustil. Ještě vyčkejte.

- Po úplném vypuštění vody z bubnu uzavřete hadicovou přípojku pro vypuštění zbytkové vody, zvolte prací program a stiskněte tlačítko **Start/Pauza**.

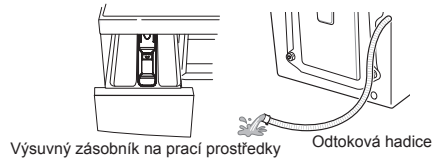

### POZNÁMKA

- Zkontrolujte, zda při máchání do výsuvného zásobníku na prací prostředky natéká voda a zda se při odstředování vypouští odtokovou hadicí.
- Pokud nastanou problémy s přívodem vody, postupujte podle následujících kroků.
  - Uzavřete kohout přívodu vody a pomocí hadříku namočeného do horké vody rozmrazte kohout a obě místa připojení hadice přívodu vody do pračky.
  - Odpojte hadici přívodu vody a ponořte ji do teplé vody o teplotě nižší než 50–60 °C.

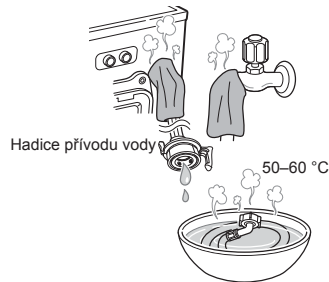



- Vaše pračka je vybavena systémem automatického monitorování chyb, který pomáhá rozpoznat a diagnostikovat problémy v počátečním stadiu. Pokud není provoz pračky bezproblémový nebo pokud pračka vůbec nefunguje, zkontrolujte před žádostí servisního střediska o pomoc následující situace:



## Diagnostika problémů























Příznaky	Možná příčina	Řešení
Chřestivý a řinčivý hluk	V bubnu nebo v odtokovém čerpadle se mohou nacházet cizí kovové předměty jako mince nebo spínací špendlíky apod.	<ul style="list-style-type: none"> <li>• Zkontrolujte všechny kapsy, abyste se ujistili, že jsou skutečně prázdné. Předměty jako sponky, zápalky, pera, mince nebo klíče mohou vaši pračku i prádlo poškodit.</li> <li>• Zapněte zipy, zapněte háčky a zavažte šňůrky, aby nedošlo k jejich zatrhnutí či zachycení s ostatním prádlem.</li> </ul>
Bušivý hluk	Těžká náplň může produkovat bušivý hluk. To je obvykle normální.	<ul style="list-style-type: none"> <li>• Pokud hluk přetrvává, pravděpodobně je pračka nevyvážená. Zastavte pračku a znovu uvnitř rozmístěte prádlo.</li> </ul>
Hlučné vibrace	Byly demontovány všechny transportní šrouby a plastová vana?	<ul style="list-style-type: none"> <li>• Pokud nedošlo během instalace k úplnému odstranění transportních šroubů, demontujte je podle pokynů v části „Instalace“.</li> </ul>
	Jsou všechny nožky pevně usazeny na podlaze?	<ul style="list-style-type: none"> <li>• Ujistěte se, že je pračka ve vodorovné poloze a utáhněte zajišťovací matice směrem k základně zařízení.</li> </ul>
Vytéká voda	Hadice přívodu vody nebo odtoková hadice jsou na straně kohoutu nebo pračky uvolněné.	<ul style="list-style-type: none"> <li>• Zkontrolujte přípojky hadic a utáhněte je.</li> </ul>
	Domovní odpadní potrubí je zanesené.	<ul style="list-style-type: none"> <li>• Uvolněte odpadní potrubí. V případě nutnosti se obraťte na instalatéra.</li> </ul>
Nadměrné pění	Příliš velké množství pracího prostředku nebo nevhodný typ pracího prostředku mohou způsobit nadměrné pění, které může mít za následek vytékání vody.	<ul style="list-style-type: none"> <li>• Ujistěte se, že použijete doporučené množství pracího prostředku podle instrukcí výrobce.</li> </ul>
Voda do pračky nenatéká nebo natéká pomalu	Nedostatečný zdroj (tlak) vody.	<ul style="list-style-type: none"> <li>• Zkuste v domě použít jiný kohout.</li> </ul>
	Kohout přívodu vody není zcela otevřen.	<ul style="list-style-type: none"> <li>• Zcela otevřete kohout.</li> </ul>
	Hadice přívodu vody je zalomená.	<ul style="list-style-type: none"> <li>• Zajistěte přímé vedení hadice.</li> </ul>
	Filtr hadice přívodu vody je zanesený.	<ul style="list-style-type: none"> <li>• Zkontrolujte filtr hadice přívodu vody.</li> </ul>

Příznaky	Možná příčina	Řešení
Není zajištěn odtok vody z pračky nebo voda vytéká pomalu	Odtoková hadice je zalomená nebo zanesená.	<ul style="list-style-type: none"> <li>Zkontrolujte a napřimte odtokovou hadici.</li> </ul>
	Odtokový filtr je zanesený.	<ul style="list-style-type: none"> <li>Vyčistěte odtokový filtr.</li> </ul>
Pračku nelze spustit	Napájecí šňůra nemusí být zapojena do zásuvky nebo může být připojení uvolněno.	<ul style="list-style-type: none"> <li>Ujistěte se, že je zástrčka pevně zapojena do elektrické zásuvky.</li> </ul>
	Vadná pojistka nebo vypnutý jistič v domovním rozvaděči, případně přerušená dodávka elektrické energie.	<ul style="list-style-type: none"> <li>Zapněte jistič nebo vyměňte pojistku. Nezvyšujte proudovou hodnotu pojistky. Pokud představuje problém přetížení obvodu, nechte jej opravit odborným elektrikářem.</li> </ul>
	Není otevřen kohout přívodu vody.	<ul style="list-style-type: none"> <li>Otevřete kohout přívodu vody.</li> </ul>
Pračka neodstředí	Zkontrolujte, zda jsou dvířka pevně zavřená.	<ul style="list-style-type: none"> <li>Zavřete dvířka a stiskněte tlačítko <b>Start/Pauza</b>. Po stisknutí tlačítka <b>Start/Pauza</b> může chvíli trvat, než začne pračka odstředovat prádlo. Před spuštěním odstředování musí být dvířka zajištěna. Přidejte 1 nebo 2 kusy podobného prádla pro lepší vyvážení náplně v bubnu. Pro zajištění správné funkce odstředování v pračce znovu rozmístěte prádlo.</li> </ul>
Dvířka nelze otevřít	Po spuštění pračky nelze dvířka z bezpečnostních důvodů otevřít.	<ul style="list-style-type: none"> <li>Zkontrolujte, zda symbol „Zámek dvířek“ svítí. Po zhasnutí symbolu „Zámek dvířek“ můžete dvířka bezpečně otevřít.</li> </ul>
Doba cyklu praní se prodlužuje	Při zjištění nevyváženosti náplně nebo při činnosti programu k odstranění nadměrného pění může dojít k prodloužení doby praní.	<ul style="list-style-type: none"> <li>To je normální stav. Zbývající čas zobrazený na displeji je pouze odhad. Skutečný čas se může lišit.</li> </ul>
Přeplnění při použití nadměrného množství aviváže	Použití příliš velkého množství aviváže může mít za následek přeplnění.	<ul style="list-style-type: none"> <li>Abyste se ujistili, že je používáno odpovídající množství aviváže, postupujte podle pokynů jejího výrobce. Nepřekračujte hranici maximálního naplnění.</li> </ul>
Aviváž byla přidána příliš brzy	Použití příliš velkého množství aviváže může mít za následek předčasné dávkování.	<ul style="list-style-type: none"> <li>Řiďte se pokyny výrobce pracího prostředku.</li> <li>Pomalou zavřete výsuvný zásobník. Neotvírejte výsuvný zásobník během pracího cyklu.</li> </ul>
Tlačítka nefungují správně.	Jsou-li otevřené dveře, nelze toto tlačítko rozpoznat.	<ul style="list-style-type: none"> <li>Stiskněte ho znovu po zavření dveří.</li> </ul>

Příznaky	Možná příčina	Řešení
Problémy při sušení	Zkontrolujte kohout přívodu vody.	<ul style="list-style-type: none"> <li>• Nepřeplňujte pračku. Zkontrolujte, zda dochází ke správnému vypouštění pračky, aby bylo možné z náplně vypustit odpovídající množství vody. Náplň prádla je pro správné sušení příliš malá. Přidejte několik ručníků.</li> <li>• Zavřete kohout přívodu vody.</li> </ul>
Zápach	Tento zápach je způsoben gumou připevněnou k pračce.	<ul style="list-style-type: none"> <li>• Jde o běžný zápach nové gumy a po několika spuštěních pračky zmizí.</li> </ul>
	Pokud nejsou gumové těsnění dveří a oblast těsnění dveří pravidelně čištěny, může docházet ke vzniku zápachu v důsledku plísně nebo cizích látek.	<ul style="list-style-type: none"> <li>• Dbejte na to, abyste gumové těsnění dveří a těsnění dveří pravidelně čistili. Při vyndávání prádla kontrolujte, zda pod těsněním dveří nejsou malé předměty.</li> </ul>
	Zápach může vzniknout, pokud jsou ve výstupním filtru čerpadla ponechány cizí látky.	<ul style="list-style-type: none"> <li>• Dbejte na to, abyste výstupní filtr čerpadla pravidelně čistili.</li> </ul>
	Zápach může vzniknout, pokud není odpadní hadice správně nainstalována a vznikne sifon (voda uvnitř pračky proudí zpět).	<ul style="list-style-type: none"> <li>• Při instalaci odpadní hadice se ujistěte, že nedojde k jejímu skřípnutí nebo zablokování.</li> </ul>
	Při používání funkce sušení může zápach vzniknout, pokud se cupanina a jiné textilní látky přichytí k topnému tělesu (pouze modely se sušičkou).	<ul style="list-style-type: none"> <li>• Nejedná se o závadu.</li> </ul>
	Určitý zápach může vzniknout při sušení vlhkého oblečení horkým vzduchem (pouze modely se sušičkou).	<ul style="list-style-type: none"> <li>• Zápach za krátkou chvíli zmizí.</li> </ul>

## Chybová hlášení

Příznaky	Možná příčina	Řešení
	<b>Nedostatečný zdroj (tlak) vody v místě.</b>	<ul style="list-style-type: none"> <li>• Zkuste v domě použít jiný kohout.</li> </ul>
	<b>Kohouty přívodu vody nejsou zcela otevřeny.</b>	<ul style="list-style-type: none"> <li>• Zcela otevřete kohout.</li> </ul>
	<b>Hadice přívodu vody je zalomená.</b>	<ul style="list-style-type: none"> <li>• Zajistěte přímé vedení hadice/hadic.</li> </ul>
	<b>Filtr hadice přívodu vody je zanesený.</b>	<ul style="list-style-type: none"> <li>• Zkontrolujte filtr hadice přívodu vody.</li> </ul>
	<p><b>Pokud dojde k vytékání vody u hadice přívodu vody, bude kontrolka <b>A</b> červeně svítit.</b></p>  <p><b>Může se lišit v závislosti na modelu.</b></p>	<ul style="list-style-type: none"> <li>• Použijte hadici přívodu vody.</li> </ul>
	<b>Náplň je příliš malá.</b>	<ul style="list-style-type: none"> <li>• Přidejte 1 nebo 2 kusy podobného prádla pro lepší vyvážení náplně v bubnu.</li> </ul>
	<b>Náplň je nevyvážená.</b>	<ul style="list-style-type: none"> <li>• Přidejte 1 nebo 2 kusy podobného prádla pro lepší vyvážení náplně v bubnu.</li> </ul>
	<b>Zařízení je vybaveno systémem pro rozpoznání a opravy nevyváženosti. Pokud náplň obsahuje pouze těžké kusy prádla (např. koupelnové předložky, župany atd.) může tento systém zastavit odstředování nebo zcela přerušit cyklus odstředování.</b>	<ul style="list-style-type: none"> <li>• Pro zajištění správné funkce odstředování v pračce znovu rozmístěte prádlo.</li> </ul>
	<b>Pokud je prádlo na konci cyklu odstředování příliš vlhké, přidejte do náplně několik menších kusů prádla pro vyvážení náplně a opakujte cyklus odstředění.</b>	<ul style="list-style-type: none"> <li>• Pro zajištění správné funkce odstředování v pračce znovu rozmístěte prádlo.</li> </ul>

Příznaky	Možná příčina	Řešení
 	Odtoková hadice je zalomená nebo zanesená.	<ul style="list-style-type: none"> <li>Zkontrolujte a napřimte odtokovou hadici.</li> </ul>
	Odtokový filtr je zanesený.	<ul style="list-style-type: none"> <li>Vyčistěte odtokový filtr.</li> </ul>
   	Zkontrolujte, zda nejsou dvířka otevřená.	<ul style="list-style-type: none"> <li>Zcela zavřete dvířka. Pokud <i>dE</i>, <i>dE 1</i>, <i>dE 2</i>, <i>dE 4</i> nezasnou, obraťte se na servisní středisko.</li> </ul>
 	Došlo k závadě senzoru dvířek.	
 	Chyba ovládání.	<ul style="list-style-type: none"> <li>Vytáhněte elektrickou zástrčku a obraťte se na servisní středisko.</li> </ul>
 	Došlo k přeplnění pračky vodou z důvodu vadného vodního ventilu.	<ul style="list-style-type: none"> <li>Zavřete vodovodní kohout.</li> <li>Vytáhněte síťovou zástrčku.</li> <li>Obraťte se na servisní středisko.</li> </ul>
 	Porucha senzoru množství vody.	<ul style="list-style-type: none"> <li>Zavřete vodovodní kohout.</li> <li>Vytáhněte síťovou zástrčku.</li> <li>Obraťte se na servisní středisko.</li> </ul>
 	Přetížení motoru.	<ul style="list-style-type: none"> <li>Nechejte pračku po dobu 30 minut v klidu, aby bylo zajištěno vychladnutí motoru, a potom znovu spusťte program.</li> </ul>
 	Jsou přívodní/odtoková hadice nebo odtokové čerpadlo zamrzlé?	<ul style="list-style-type: none"> <li>Napustěte do bubnu horkou vodu a rozmrazte odtokovou hadici a odtokové čerpadlo. Namočte ručník do teplé vody a přiložte ho na přívodní hadici.</li> </ul>
 	Vytéká voda.	<ul style="list-style-type: none"> <li>Obraťte se na servisní středisko.</li> </ul>
	Sušení nefunguje	<ul style="list-style-type: none"> <li>Obraťte se na servisní středisko.</li> </ul>

## TATO OMEZENÁ ZÁRUKA SE NEVZTAHUJE NA NÁSLEDUJÍCÍ:

- Výjezdy servisních techniků za účelem dodání, vyzvednutí nebo instalace zařízení, pokyny pro zákazníky týkající se používání výrobku, oprava nebo výměna pojistek nebo oprava kabelového zapojení nebo instalatérské práce, případně náprava neautorizovaných oprav/instalace.
- Nefunkčnost výrobku během výpadků a přerušení elektrického napájení nebo při nedostatečné dostupnosti elektrotechnických služeb.
- Poškození způsobené netěsným nebo poškozeným vodovodním potrubím, zamrznutím vodovodního potrubí, omezeným průtokem odpadního potrubí, nedostatečným nebo přerušovaným přívodem vody nebo nedostatečným přívodem vzduchu.
- Poškození vyplývající z používání výrobku v korozivním prostředí nebo navzdory pokynům uvedeným v příručce uživatele výrobku.
- Poškození výrobku způsobené nehodami, hmyzem a škůdci, bleskem, větrem, ohněm, záplavami nebo vyšší mocí.
- Poškození nebo poruchy způsobené prováděním neoprávněných úprav či změn, pokud je výrobek používán pro jiné než určené účely nebo v případě jakéhokoli vytékání vody, pokud nebylo zařízení správně nainstalováno.
- Poškození nebo porucha způsobená použitím nesprávného elektrického proudu, napětí nebo instalačních kódů, komerčním nebo průmyslovým používáním nebo používáním příslušenství, součástí či spotřebních čisticích prostředků neschválených společnostmi LG.
- Poškození způsobené během přepravy a manipulace, včetně škrábanců, rýh, odření a/nebo jiných poškození povrchu výrobku, pokud takové poškození nevyplývá z vad materiálu nebo nesprávného dílenského zpracování.
- Poškození nebo chybějící součásti u vystaveného, rozbaleného, zlevněného nebo repasovaného výrobku.
- Výrobky s odstraněnými, pozměněnými nebo nečitelnými originálními sériovými čísly. Pro zajištění platnosti záruky je vyžadováno číslo modelu, sériové číslo a originální maloobchodní prodejní doklad.
- Zvýšení provozních nákladů a dodatečné provozní výdaje.
- Opravy v případě, že je váš výrobek používán jiným než normálním a obvyklým způsobem v domácnosti nebo navzdory pokynům uvedeným v příručce uživatele výrobku.
- Náklady spojené s odvozem vašeho výrobku z vaší domácnosti za účelem oprav.
- Odvoz a opětovná instalace výrobku, pokud je nainstalován na nepřístupném místě nebo není nainstalován v souladu s vydanými pokyny pro instalaci, včetně příručky uživatele a příručky pro instalaci společnosti LG.
- Poškození vyplývající z nesprávného používání, zneužití, nesprávné instalace, oprav nebo údržby. Nesprávná oprava se týká i případu použití neschválených nebo nevhodných dílů dle rozhodnutí společnosti LG.

Neobvyklé vibrace nebo hluk způsobené nedostatečným odstraněním transportních šroubů nebo plastové vany.

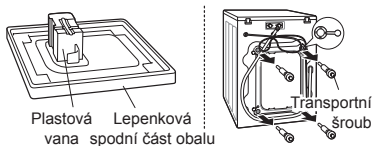

Demontujte transportní šrouby a plastovou vanu.

Vytékání vody způsobené nečistotami (vlasy, vlákna) na manžetě a skle dvířek.



Očistěte manžetu a sklo dvířek.

Problémy s vypouštěním vody z důvodu zanesení filtru čerpadla.

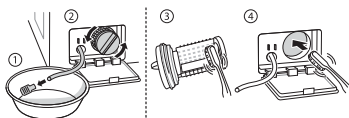

Vyčistěte filtr čerpadla.

Voda se nenapouští, protože jsou filtry hadic přívodu vody zanesené nebo jsou hadice přívodu vody zalomené.

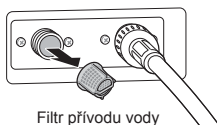

Vyčistěte filtr ventilu přívodu vody nebo znovu nainstalujte hadice přívodu vody.

Nedochází z vypouštění vody z důvodu použití nadměrného množství pracího prostředku.

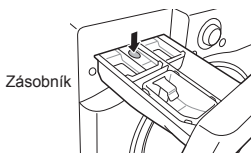

Vyčistěte výsuvný zásobník na prací prostředky.

Prádlo je po dokončení pracího programu horké nebo teplé protože hadice přívodu vody jsou nainstalovány obráceně.

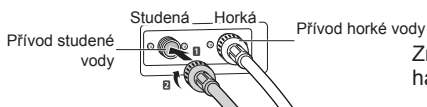

Znovu nainstalujte hadice přívodu vody.

Voda se nenapouští, protože vodovodní kohout je zavřený.

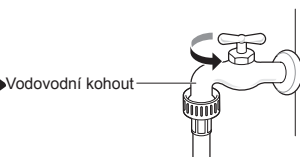

Otevřete vodovodní kohout.

Vytékání vody způsobené nesprávnou instalací odtokové hadice nebo zanesením odtokové hadice.

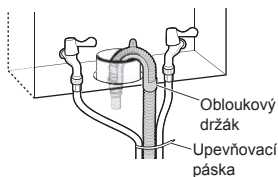

Znovu nainstalujte odvodní hadici.

Vytékání vody způsobené nesprávnou instalací hadice přívodu vody nebo používáním hadic přívodu vody jiné značky.

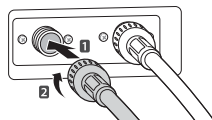

Znovu nainstalujte hadici přívodu vody.

Nefunkční napájení z důvodu uvolněného připojení elektrického kabelu nebo problém s elektrickou zásuvkou.

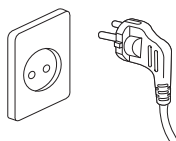

Znovu připojte napájecí kabel nebo vyměňte elektrickou zásuvku.

Výjezdy servisních techniků za účelem dodání, vyzvednutí nebo instalace zařízení nebo pokyny ohledně používání výrobku. Odvoz a opětovná instalace výrobku.

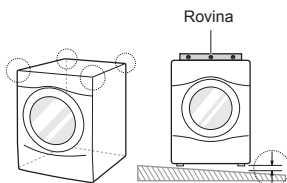

Záruka se vztahuje pouze na výrobní vady. Servisní úkony vyplývající z nesprávné instalace nejsou zárukou kryty.

Pokud nejsou správně zašroubovány všechny šrouby, může docházet k výskytu nadměrných vibrací (pouze model na podstavci).

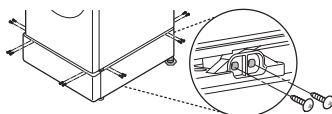

Do každého rohu zašroubujte 4 šrouby (celkem 16 kusů).

Hluk vodních rázů (bouchání) při napouštění vody do pračky.

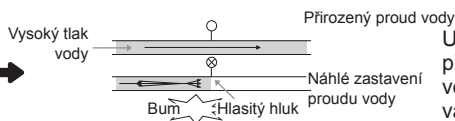

Upravte tlak vody přivřením vodovodního ventilu nebo kohoutu ve vaší domácnosti.



Informační list výrobku – Směrnice Komise 96/60/ES			
Ochranná známka dodavatele	LG		
Dodavatelova identifikační značka modelu	F72J7HG2W F72J7HG1W	F70J7HG0W	
Třída energetické účinnosti modelu stanovená v souladu s přílohou IV a vyjádřená jako „Třída energetické účinnosti... na stupnici od A (vyšší účinnost) do G (nižší účinnost)“. Pokud je tato informace uvedena v tabulce, může to být vyjádřeno i jiným způsobem za předpokladu, že je jasné, že stupnice je od A (vyšší účinnost) do G (nižší účinnost).	B	B	
Pokud jsou informace uvedeny ve formě tabulky a pokud některému ze spotřebičů uvedených v tabulce byl udělen „Eko-štítek Společenství“ podle nařízení (EHS) č. 880/92, může zde být tato informace uvedena. V tomto případě musí nadpis řádku znít „Eko-štítek Společenství“ a v příslušném poli musí být kopie značky Eko-štítku. Tímto ustanovením zůstávají všechny požadavky systému Eko-štítků EU nedotčeny.	Ne	Ne	
Spotřeba při praní, odstředování a sušení v kWh/úplný pracovní cyklus stanovená podle poznámky V přílohy I.	5.67	5.67	kWh/ cyklus
Spotřeba energie pouze při praní a odstředování v kWh/práci cyklus stanovená podle poznámky VI přílohy I.	1.02	1.02	kWh/ cyklus
Třída prací schopnosti stanovená v souladu s přílohou IV a vyjádřená jako „Třída prací schopnosti... na stupnici od A (vyšší) do G (nižší)“. Tento údaj může být vyjádřen i jiným způsobem za předpokladu, že je jasné, že stupnice je od A (vyšší) do G (nižší).	A	A	
Účinnost odstraňování vody při normalizovaném pracovním cyklu 60 °C (bavlna) stanovená v souladu se zkušebními metodami podle harmonizovaných norem uvedených v čl. 1 odst. 2 a vyjádřená jako „Zbytek vody po odstředění... % (vztaženo k hmotnosti suchého prádla)“.	53	53	%
Maximální rychlost odstředování, jak je stanovena v příloze I, bod VIII.	1200	1000	ot./min.
Prací kapacita spotřebiče při normalizovaném pracovním cyklu 60 °C (bavlna) podle poznámky IX přílohy I.	7	7	kg
Sušicí kapacita spotřebiče při normalizovaném sušicím cyklu sušení bavlněného prádla podle poznámky X přílohy I.	4	4	kg
Spotřeba vody při praní, odstředování a sušení v litrech pro celý pracovní cyklus podle poznámky XI přílohy I.	125	125	litrů/ cyklus
Spotřeba vody pouze při praní a odstředování v litrech při normalizovaném pracovním (a odstředovacím) cyklu 60 °C (bavlna) stanovená v souladu se zkušebními metodami podle harmonizovaných norem uvedených v čl. 1 odst. 2.	80	80	litrů/ cyklus
Doba praní a sušení. Doba programu úplného pracovního cyklu (praní: 60 °C bavlna, sušení: sušení bavlněného prádla) při jmenovité pracovní kapacitě stanovená v souladu se zkušebními metodami podle harmonizačních norem uvedených v čl. 1 odst. 2.	752	752	min.

Informační list výrobku – Směrnice Komise 96/60/ES			
Spotřeba energie a vody se rovná 200násobku spotřeby vyjádřené v bodech 5 (energie) a 12 (voda). Spotřeba se vyjadřuje jako „odhadovaná roční spotřeba čtyřčlenné domácnosti vždy používající sušičku (200 cyklů)“.	1134	1134	kWh/rok
	25000	25000	litrů/rok
Spotřeba energie a vody se rovná 200násobku spotřeby vyjádřené v bodech 6 (energie) a 13 (voda). Spotřeba se vyjadřuje jako „odhadovaná roční spotřeba čtyřčlenné domácnosti nikdy nepoužívající sušičku (200 cyklů)“.	204	204	kWh/rok
	16000	16000	litrů/rok

# Poznámky

