

A black and white artistic photograph of water splashing, creating a dynamic and textured background. The water droplets are captured in mid-air, creating a sense of movement and freshness. The lighting highlights the individual droplets and the overall spray, giving it a soft, ethereal quality.

# Pračka

---

## Uživatelská příručka

WD80M4\*\*\*\*



---

**SAMSUNG**



# Obsah

---

<b>Bezpečnostní informace</b>	<b>3</b>
Důležité informace týkající se bezpečnostních pokynů	3
Důležité bezpečnostní symboly	3
Důležitá bezpečnostní opatření	4
Informace o označení WEEE	14
<b>Instalace</b>	<b>15</b>
Obsah balení	15
Instalační požadavky	17
Instalace krok za krokem	19
<b>Před spuštěním</b>	<b>25</b>
Počáteční nastavení	25
Pokyny pro manipulaci s prádlem	25
Pokyny pro použití dávkovače pracích prostředků	28
<b>Provoz</b>	<b>31</b>
Ovládací panel	31
Jednoduché kroky pro spuštění	32
Pouze suché oblečení	33
Přehled programů	34
Nastavení	37
<b>Údržba</b>	<b>38</b>
Čištění bubny 	38
Smart check 	39
Používání režimu sušení	40
59' PRANÍ+SUŠENÍ	41
AIR WASH	42
Nouzové vypouštění	43
Zotavení po zamrznutí	47
Péče po delší době nepoužívání	47
<b>Odstraňování problémů</b>	<b>48</b>
Kontrolní body	48
Kódy informací	52
<b>Technické údaje</b>	<b>55</b>
Informace o ošetřování materiálů	55
Ochrana životního prostředí	56
List specifikací	57



# Bezpečnostní informace

Gratulujeme vám k pořízení nové pračky Samsung. Tato příručka obsahuje důležité informace o instalaci, používání a údržbě vašeho spotřebiče. Abyste mohli plně využít množství výhod a funkcí vaší pračky, věnujte čas přečtení této příručky.

## Důležité informace týkající se bezpečnostních pokynů

Přečtěte si důkladně tuto příručku, abyste se naučili bezpečně a efektivně používat rozsáhlé množství funkcí vašeho nového spotřebiče. Poté příručku uschovejte na bezpečném místě v blízkosti spotřebiče pro pozdější použití. Spotřebič používejte pouze pro účely, pro které je určen a které jsou uvedeny v této příručce.

Varování a důležité bezpečnostní pokyny uvedené v této příručce nepředstavují vyčerpávající popis podmínek a situací, k nimž může dojít. Je na vaší odpovědnosti, abyste si při instalaci, údržbě a používání pračky počínali rozumně, pečlivě a opatrně.

Vzhledem k tomu, že se následující pokyny k provozu týkají několika různých modelů, mohou se vlastnosti konkrétní pračky mírně lišit od popisu v této příručce a některé výstražné značky se na pračku nemusí vztahovat. Máte-li jakékoli dotazy nebo připomínky, můžete se obrátit na nejbližší servisní středisko nebo vyhledat pomoc a informace online na adrese [www.samsung.com](http://www.samsung.com).

## Důležité bezpečnostní symboly

Význam ikon a označení v této uživatelské příručce:

### **VAROVÁNÍ**

Rizika nebo nebezpečné zacházení, která mohou způsobit **škodu na majetku, vážná zranění osob nebo smrt**.

### **UPOZORNĚNÍ**

Rizika nebo nebezpečné zacházení, která mohou způsobit **škodu na majetku nebo zranění osob**.

### **POZNÁMKA**

Označuje riziko zranění osob nebo poškození materiálu.

### **Přečtěte si pokyny**



# Bezpečnostní informace

---

Tyto výstražné značky jsou v příručce uvedeny za účelem prevence zranění osob. Dodržujte přesně dané pokyny.

Po přečtení této příručky ji uschovejte na bezpečném místě pro pozdější použití.

Před použitím spotřebiče si prostudujte všechny pokyny.

Stejně jako u všech zařízení využívajících elektrickou energii a obsahujících pohyblivé části existují i u tohoto spotřebiče potenciální nebezpečí. Bezpečný provoz spotřebiče zajistíte, pokud se seznámíte s jeho obsluhou a jestliže při jeho používání budete postupovat obezřetně.

## Důležitá bezpečnostní opatření

---

### **VAROVÁNÍ**

Abyste omezili riziko požáru, úrazu elektrickým proudem nebo zranění osob při používání spotřebiče, dodržujte základní bezpečnostní opatření, mezi která patří následující:

1. Tento spotřebič nesmí používat osoby (včetně malých dětí), které mají snížené fyzické, smyslové nebo mentální schopnosti nebo nemají dostatečné zkušenosti a znalosti. Výjimkou mohou být případy, kdy jejich bezpečnost zajistí odpovědná osoba, která bude na používání spotřebiče dohlížet a poskytne těmto osobám pokyny k jeho používání.
2. **Pro použití v Evropě:** Děti od 8 let a starší a osoby se sníženými fyzickými, smyslovými nebo mentálními schopnostmi nebo nedostatkem zkušeností a znalostí mohou používat tento spotřebič pouze tehdy, jsou-li pod dohledem nebo jsou-li poučeny o bezpečném používání spotřebiče a rozumí možným rizikům. Děti by si neměly hrát se spotřebičem. Čištění a údržbu spotřebiče by neměly provádět děti bez dozoru.
3. Dohlížejte na malé děti a zajistěte, aby si se spotřebičem nehrály.





4. Je-li napájecí kabel poškozený, smí jej vzhledem k bezpečnostnímu riziku vyměnit pouze výrobce či servisní pracovník výrobce, případně osoba s podobnou kvalifikací.
5. Nová sada hadic dodaná se zařízením je připravena k použití. Starou sadu hadic nesmíte znovu použít.
6. U spotřebičů, které mají větrací otvory v základně, nesmějí být tyto otvory zakryty kobercem.
7. **Pro použití v Evropě:** Dětem mladším 3 let je nutné zakázat vstup nebo je mít pod stálým dohledem.

### **UPOZORNĚNÍ**

8. Aby se zabránilo nebezpečí neúmyslného vynulování teplotního spínače, nesmí být toto zařízení napájeno externím spínacím zařízením, jako je časovač, nebo být připojeno k obvodu, který je pravidelně spínán a vypínán.
9. Použití bubnové sušičky je zakázáno, pokud byly pro čištění použity průmyslové chemikálie.
10. Zachycené chuchvalce z látek je nutné pravidelně čistit.
11. Je nutné zabránit nahromadění chuchvalců okolo bubnové sušičky. (neplatí u přístrojů vyrobených s odvětráním do exteriéru budovy)
12. Je nutné zajistit odpovídající ventilaci, aby nedocházelo ke zpětnému proudění plynů do místnosti z přístrojů, které spalují jiná paliva, včetně otevřených ohňů.
13. V bubnové sušičce nesušte nevyprané věci.
14. Znečištěné věci s látkami jako jedlý olej, aceton, alkohol, benzín, kerosin, odstraňovače skvrn, terpentýn, vosky a odstraňovače vosků je nutné umýt v horké vodě s dodatečnou dávkou rozpouštědla, než je možné je sušit v bubnové sekačce.

# Bezpečnostní informace

---

- 15.** Věci jako pěnová pryž (latexová pěna), sprchové hlavy, vodotěsné textilie, pryží potažené předměty a oblečení nebo polštáře obsahující pěnové pryžové podložky je v bubnové sušičce zakázáno sušit.
- 16.** Změkčovače látky nebo podobné produkty je možno používat dle pokynů změkčovačů látky.
- 17.** Poslední fáze cyklu bubnové sušičky probíhá bez tepla (cyklus ochlazení), aby se zajistilo, že položky jsou ponechány při teplotě, která zajistí, že nebudou poškozeny.
- 18.** Odstraňte všechny objekty z kapes, například zapalovače a zápalky.

## **VAROVÁNÍ**

- 19.** Nikdy nezastavujte bubnovou sušičku před ukončením cyklu sušení, pokud nedojde k rychlému odstranění všech položek a jejich rozprostření, takže se teplo rozptýlí.
- 20.** Odpadní vzduch je zakázáno odvádět do odtahové trubky používané pro odvod výparů z přístrojů spalujících plyn nebo jiná paliva.
- 21.** Příklad je zakázáno instalovat za zamykatelnými dveřmi, posuvnými dveřmi nebo dveřmi se závěsem na straně naproti bubnové sušičce způsobem, že by došlo k omezení plného otevření dveří bubnové sušičky.

## Kritické výstrahy týkající se instalace

### **VAROVÁNÍ**

Instalaci tohoto spotřebiče musí provést kvalifikovaný technik nebo servisní firma.

- V případě neodborné instalace může dojít k úrazu elektrickým proudem, požáru, výbuchu, potížím s výrobkem nebo ke zranění.

Spotřebič je těžký, proto při jeho zvedání postupujte obezřetně.

Připojte napájecí kabel do elektrické zásuvky střídavého proudu 220–240 V / 50 Hz nebo více a používejte tuto zásuvku pouze pro tento spotřebič. Nikdy nepoužívejte prodlužovací kabel.

- Sdílení elektrické zásuvky s jinými spotřebiči pomocí rozdvojky nebo prodlužovacího kabelu může způsobit úraz elektrickým proudem nebo zapříčinit požár.
- Ujistěte se, že napájecí napětí, kmitočet a proud odpovídají údajům uvedeným ve specifikacích výrobku. V opačném případě může dojít k úrazu elektrickým proudem nebo požáru. Zasuňte vidlici zásuvky( zástrčku) pevně do nástěnné zásuvky.

Vývody a kontakty zástrčky napájecího kabelu pravidelně čistěte suchým hadříkem od veškerých cizích látek, jakými jsou např. prach nebo voda.

- Odpojte zástrčku napájecího kabelu a očistěte ji suchým hadříkem.
- V opačném případě může dojít k úrazu elektrickým proudem nebo požáru.
- Zapojte zástrčku napájecího kabelu do elektrické zásuvky tak, aby napájecí kabel směřoval k podlaze.

Pokud zapojíte zástrčku do zásuvky obráceně, elektrické vodiče uvnitř kabelu se mohou poškodit a může dojít k úrazu elektrickým proudem nebo k požáru.

Udržujte veškeré obaly mimo dosah dětí, protože pro ně mohou být nebezpečné.

- Pokud si dítě nasadí pytel na hlavu, může se udusit.  
Pokud dojde k poškození spotřebiče, napájecího kabelu nebo zástrčky napájecího kabelu, obraťte se na nejbližší servisní středisko.

Tento spotřebič musí být řádně uzemněn.

Neuzemňujte spotřebič k plynovému potrubí, plastovému vodovodnímu potrubí ani k telefonnímu vedení.

- Nedodržení tohoto doporučení může vést k potížím se spotřebičem, úrazu elektrickým proudem, požáru nebo výbuchu.
- Nezapojujte napájecí kabel do zásuvky, která není řádně uzemněna. Zkontrolujte, zda zásuvka odpovídá všem předpisům.

Spotřebič neinstalujte do blízkosti topení nebo hořlavých materiálů.



# Bezpečnostní informace

---

Spotřebič neinstalujte na vlhkém, mastném nebo prašném místě nebo na místě, které je vystaveno přímému slunci nebo vodě (dešti).

Spotřebič neinstalujte na místě s nízkou teplotou.

- Mráz může způsobit prasknutí potrubí.

Neinstalujte spotřebič na místě, kde hrozí únik plynu.

- Mohlo by dojít k úrazu elektrickým proudem nebo požáru.

Nepoužívejte elektrické transformátory.

- Mohlo by dojít k úrazu elektrickým proudem nebo požáru.

Nepoužívejte poškozenou zástrčku napájecího kabelu, poškozený napájecí kabel ani uvolněnou elektrickou zásuvku.

- Mohlo by dojít k úrazu elektrickým proudem nebo požáru.

Za napájecí kabel netahejte ani jej nadměrně neohýbejte.

Napájecí kabel nekrutěte ani jej nepřivazujte.

Nezavěšujte napájecí kabel na kovové předměty, nepokládejte na něj těžké předměty, nevkládejte jej mezi předměty ani jej nezasouvejte do prostoru za spotřebičem.

- Mohlo by dojít k úrazu elektrickým proudem nebo požáru.

Neodpojujte zástrčku napájecího kabelu ze zásuvky tažením za napájecí kabel.

- Při odpojování držte napájecí kabel za zástrčku.
- V opačném případě může dojít k úrazu elektrickým proudem nebo požáru.

Tento spotřebič umístěte tak, aby byl zajištěn přístup k zástrčce napájecího kabelu, uzávěrům přívodu vody a vypouštěcímu potrubí.

## Varování týkající se instalace

---

### UPOZORNĚNÍ

Spotřebič by měl být umístěn tak, aby byl zajištěn snadný přístup k zástrčce napájecího kabelu.

- Nedodržení tohoto doporučení může vést k úrazu elektrickým proudem nebo k požáru z důvodu úniku elektrického proudu.

Spotřebič instalujte na rovné pevné podlaze s dostatečnou nosností.

- Nedodržením tohoto pokynu může docházet k nadměrným vibracím, pohybu, hluku nebo k potížím se spotřebičem.



## Kritické výstrahy týkající se použití

### VAROVÁNÍ

Pokud dojde k zatopení spotřebiče, okamžitě odpojte přívod vody a napájení a obraťte se na nejbližší servisní středisko.

- Nedotýkejte se zástrčky napájecího kabelu mokřými rukama.
- Mohlo by dojít k úrazu elektrickým proudem.

Pokud spotřebič vydává divné zvuky, je cítit zápach spáleniny nebo se objeví kouř, okamžitě odpojte zástrčku napájecího kabelu a obraťte se na nejbližší servisní středisko.

- V opačném případě může dojít k úrazu elektrickým proudem nebo požáru.

V případě úniku plynu (například propan-butanu apod.) okamžitě vyvětrejte a nedotýkejte se zástrčky napájecího kabelu. Nedotýkejte se spotřebiče ani napájecího kabelu.

- Nepoužívejte elektrický ventilátor.
- Jiskra by mohla způsobit výbuch nebo požár.

Nedovolte dětem hrát si v pračce ani na pračce. Navíc při likvidaci spotřebiče demontujte blokovací páčku dvířek pračky.

- Pokud by dítě zůstalo uvězněno uvnitř spotřebiče, může se udusit.

Než začnete pračku používat, nezapomeňte odstranit balicí materiál (houbovité, z polystyrenu) připevněný ke spodní části pračky.

Neperte prádlo znečištěné benzínem, petrolejem, benzenem, ředidlem, alkoholem nebo jinými hořlavými či výbušnými látkami.

- Mohlo by dojít k úrazu elektrickým proudem, požáru nebo výbuchu.

Nesnažte se silou otevřít dvířka pračky, když je pračka v provozu (praní při vysoké teplotě / sušení / odstředování).

- Voda, která vyteče z pračky, může způsobit popáleniny a navíc pak bude kluzká podlaha. Mohlo by dojít k úrazu.
- Při násilném otevření dvířek pračky může dojít k poškození výrobku nebo zranění.

Když je pračka v provozu, nestrkejte pod ni ruce.

- Mohlo by dojít k úrazu.

Nedotýkejte se zástrčky napájecího kabelu mokřými rukama.

- Mohlo by dojít k úrazu elektrickým proudem.

Nevypínejte spotřebič tak, že během provozu odpojíte zástrčku napájecího kabelu z elektrické zásuvky.

- Při opětovném zapojení zástrčky napájecího kabelu do elektrické zásuvky může dojít k jiskření a následně k úrazu elektrickým proudem nebo požáru.



# Bezpečnostní informace

---

Nedovolte dětem ani nezpůsobilým osobám používat pračku bez řádného dozoru. Zabraňte dětem lézt do spotřebiče nebo na něj.

- Mohlo by dojít k úrazu elektrickým proudem, popálení nebo zranění.

Pokud je pračka v provozu, nestrkejte pod ni ruce ani kovové předměty.

- Mohlo by dojít k úrazu.

Neodpojujte spotřebič zatažením za napájecí kabel. Vždy pevně uchopte zástrčku a vytáhněte ji v přímém směru ze zásuvky.

- Poškození napájecího kabelu může způsobit zkrat, požár nebo úraz elektrickým proudem.

Nepokoušejte se spotřebič sami opravovat, rozebírat nebo upravovat.

- Nepoužívejte žádnou náhradu standardní pojistky (například měděný nebo ocelový drát apod.).
- Jestliže je potřeba spotřebič opravit nebo nainstalovat na jiné místo, požádejte o pomoc místní servisní středisko.
- V případě neodborné instalace může dojít k potížím s výrobkem, úrazu elektrickým proudem, požáru nebo ke zranění.

Pokud se hadice přívodu vody uvolní od kohoutu a zatopí spotřebič, odpojte napájecí kabel z elektrické zásuvky.

- V opačném případě může dojít k úrazu elektrickým proudem nebo požáru.

Pokud nebudete spotřebič delší dobu používat nebo během bouřky odpojte zástrčku napájecího kabelu z elektrické zásuvky.

- V opačném případě může dojít k úrazu elektrickým proudem nebo požáru.

Pokud do spotřebiče vnikne jakákoli cizí látka, odpojte zástrčku napájecího kabelu a obraťte se na nejbližší zákaznické středisko společnosti Samsung.

- Mohlo by dojít k úrazu elektrickým proudem nebo požáru.

Na pračce ani v pračce si nesmějí hrát děti (ani domácí zvířata). Dvířka pračky se zevnitř otvírají obtížně, a pokud děti uvíznou uvnitř, mohou se vážně poranit.

## Varování týkající se použití

---

### UPOZORNĚNÍ

Pokud dojde ke znečištění pračky látkami, jako jsou čisticí prostředky, nečistoty, zbytky jídla apod., odpojte zástrčku napájecího kabelu z elektrické zásuvky a očistěte pračku měkkým navlhčeným hadříkem.

- V opačném případě může dojít ke změně zbarvení, deformaci, poškození nebo vzniku koroze.





Čelní sklo se může poškodit silným úderem. Při používání pračky dbejte na opatrnost.

- Při poškození skla může dojít ke zranění.

Pokud jste řešili problém s přívodem vody nebo jste znovu připojili přívodní hadici, otevírejte kohout přívodu vody pomalu.

Po delším nepoužívání otevírejte kohout přívodu vody pomalu.

- Tlak vzduchu v hadici přívodu vody nebo vodovodním potrubí může způsobit poškození součástí spotřebiče nebo vytečení vody.

Pokud v průběhu provozu dojde k chybě vypouštění, zkontrolujte, zda není problém s vypouštěním.

- Pokud je pračka používána v době, kdy je zatopená z důvodu problému s vypouštěním, může dojít k úrazu elektrickým proudem nebo požáru.

Prádlo musí být zcela vloženo do pračky tak, aby neuvízlo v jejích dvířkách.

- Pokud prádlo uvízne ve dvířkách, může dojít k poškození prádla nebo pračky nebo k vytečení vody.

Když pračku nepoužíváte, uzavřete přívod vody.

Šrouby na spojce hadice přívodu vody musí být řádně utaženy.

- V opačném případě může dojít k poškození majetku nebo zranění.

Zkontrolujte, zda nejsou gumová těsnění ani přední skleněná dvířka zanesená nečistotami (například kal, nitě, vlasy).

- Pokud se do dvířek dostanou nečistoty nebo není možné dvířka řádně dovřít, může unikat voda.

Než začnete výrobek používat, otevřete kohout a zkontrolujte, zda je spojka hadice přívodu vody řádně utažená a nedochází k prosakování vody.

- Pokud jsou na spojce hadice přívodu vody uvolněné šrouby, může dojít k prosakování vody.

Výrobek, který jste zakoupili, je určen pouze pro domácí použití.

Průmyslové či komerční využití je kvalifikováno jako nesprávné použití výrobku. V takovém případě se na výrobek nebude vztahovat standardní záruka společnosti Samsung a společnost Samsung nemůže být odpovědná za případnou nefunkčnost či poškození způsobené tímto nesprávným použitím.

Nestoupejte na spotřebič ani na něj nepokládejte předměty (např. prádlo, zapálené svíčky, zapálené cigarety, nádobí, chemikálie, kovové předměty atd.).

- Mohlo by dojít k úrazu elektrickým proudem, požáru, potížím s výrobkem nebo zranění.

Na povrch spotřebiče nerozprašujte prchavé látky, např. insekticidy.



# Bezpečnostní informace

- Kromě toho, že jsou škodlivé lidem, mohou také způsobit potíže s výrobkem, úraz elektrickým proudem nebo požár.

Do blízkosti pračky neumísťujte předměty, které vytváří elektromagnetické pole.

- Mohlo by dojít k úrazu následkem poruchy.

Voda vypouštěná při praní při vysoké teplotě nebo cyklu sušení je horká. Proto se jí nedotýkejte.

- Mohlo by dojít k popálení nebo zranění.

Neperte, neodstřeďujte ani nesušte voděodolná sedadla, rohožky ani oblečení (\*), pokud spotřebič nemá speciální cyklus pro praní těchto předmětů.

(\*): Vlněné lůžkoviny, pláštěnky, rybářské vesty, lyžařské kalhoty, spacáky, přebaly plen, teplákové soupravy a ochranné povlaky na kolo, motocykl nebo automobil apod.

- Neperte silné nebo tvrdé rohožky, i když na štítku s informacemi o péči obsahují symbol povolující praní v pračce. Mohlo by dojít k poškození pračky, okolních zdí, podlahy nebo oblečení následkem nadměrných vibrací nebo ke zranění.
- Neperte předložky či rohožky s pogumovanou stranou. Pogumovaná strana se může uvolnit a přilepit uvnitř bubnu a způsobit tím nefunkčnost, například poruchu vypouštění.

Pokud je vytažená přihrádka na prací prostředek, pračku nepoužívejte.

- Mohlo by dojít k úrazu elektrickým proudem nebo zranění následkem vytečení vody.

Nedotýkejte se vnitřku bubnu v průběhu sušení nebo bezprostředně po jeho skončení, protože je horký.

- Mohlo by dojít k popálení.

Nestrkejte ruce do přihrádky na prací prostředek.

- Mohlo by dojít ke zranění způsobenému zachycením ruky v zařízení pro dávkování pracího prostředku.
- Nádobka na tekutý prací prostředek (pouze u příslušných modelů) není určena pro prací prášky. Pokud používáte prací prášek, nádobku vyjměte.

Nevkládejte do pračky jiné věci než prádlo (například boty, zbytky jídla, zvířata).

- Mohlo by dojít k poškození pračky, případně ke zranění nebo usmrcení domácích zvířat následkem zvýšených vibrací.

Neovládejte tlačítka pomocí ostrých předmětů, jako jsou špendlíky, nože, nehty apod.

- Mohlo by dojít k úrazu elektrickým proudem nebo zranění.

Neperte prádlo obsahující olej, krém nebo pleťovou vodu, které jsou běžně k dostání v obchodech s kosmetikou nebo se používají při masážích.

- Mohlo by dojít k deformaci gumového těsnění a následnému vytékání vody.



Nenechávejte v bubnu pračky delší dobu kovové předměty, jako jsou zavírací špendlíky nebo sponky do vlasů, ani bělicí prostředky.

- Buben by mohl začít rezavět.
- Pokud se na povrchu bubnu začne objevovat rez, naneste na povrch neutrální čisticí prostředek a pomocí houbičky ho vyčistěte. Nepoužívejte kovový kartáč.

Nepoužívejte přímo prostředky pro chemické čištění a neperte, nemáchejte ani neodstřeďujte prádlo obsahující prostředky pro chemické čištění.

- Mohlo by dojít k samovznícení způsobenému teplem, které se vytváří při oxidaci oleje.

Nepoužívejte vodu z vodních chladicích nebo topných zařízení.

- Mohlo by dojít k problémům s pračkou.

Nepoužívejte v pračce přírodní mýdlo na mytí rukou.

- Pokud by ztvrdlo a nahromadilo se uvnitř pračky, mohlo by dojít k problémům s výrobkem, odbarvení, rezavění nebo vzniku zápachu.

Ponožky a podprsenky vkládejte do sítky na praní a perte je s ostatním prádlem.

Neperte v síťce na praní velké kusy prádla, jako jsou lůžkoviny.

- Mohlo by dojít ke zranění následkem nadměrných vibrací.

Nepoužívejte ztvrdlý prací prostředek.

- Pokud se nahromadí uvnitř pračky, může dojít k vytékání vody.

Nezapomeňte vyprázdnit kapsy všech oděvů, které chcete vyprat.

- Tvrdé nebo ostré předměty, například mince, zavírací špendlíky, hřebíky, šrouby nebo kameny, mohou způsobit vážné poškození spotřebiče.

Neperte oděvy s velkými přezkami, knoflíky nebo jinými těžkými kovovými předměty.

Třídte prádlo podle barev na základě jeho stálobarevnosti a vyberte doporučený cyklus, teplotu vody a další funkce.

- Mohlo by dojít k odbarvení nebo poškození látky.

Buďte opatrní, abyste při zavírání dveří nepřivřeli prsty dětem.

- Pokud tak neučiníte, může dojít ke zranění.

# Bezpečnostní informace

## Kritické výstrahy týkající se čištění

### VAROVÁNÍ

Při čištění nestříkejte vodu přímo na spotřebič.

Nepoužívejte čisticí prostředky obsahující silnou kyselinu.

K čištění spotřebiče nepoužívejte benzen, ředidlo ani alkohol.

- Mohlo by dojít k odbarvení, deformaci, poškození, úrazu elektrickým proudem nebo požáru.

Před čištěním nebo prováděním údržby odpojte spotřebič od elektrické zásuvky.

- V opačném případě může dojít k úrazu elektrickým proudem nebo požáru.

## Informace o označení WEEE



### Správná likvidace výrobku (Elektrický a elektronický odpad)

(Platí pro země s odděleným systémem sběru)

Toto označení na výrobku, jeho příslušenství a v jeho tištěných materiálech znamená, že by se tento výrobek a jeho elektronické příslušenství (např. nabíječka, náhlavní souprava, kabel USB) neměly na konci životnosti likvidovat společně s jiným domovním odpadem. Chcete-li zabránit možnému znečištění životního prostředí či poškození lidského zdraví způsobenému nekontrolovanou likvidací odpadu, oddělte tyto výrobky od jiných typů odpadu a zodpovědně je recyklujte, abyste přispěli k udržitelnému opakovanému použití materiálových zdrojů.

Domácí uživatelé by se měli obrátit na maloobchodního prodejce, u kterého výrobek zakoupili, nebo na úřad místní správy a zjistit informace o tom, kam a jak mohou tyto výrobky dopravit za účelem recyklace bezpečné pro životní prostředí.

Firemní uživatelé by se měli obrátit na svého dodavatele a zkontrolovat podmínky kupní smlouvy. Tento výrobek a jeho elektronické příslušenství by neměly být smíchány s ostatním komerčním odpadem určeným k likvidaci.

Více Informací o ochraně životního prostředí a regulační povinnosti týkající se konkrétních výrobků společnosti Samsung, např. REACH, naleznete na webové stránce: [samsung.com/uk/aboutsamsung/samsungelectronics/corporatecitizenship/data\\_corner.html](https://samsung.com/uk/aboutsamsung/samsungelectronics/corporatecitizenship/data_corner.html)

# Instalace

Pečlivě dodržujte následující pokyny. Zajistíte tak správnou instalaci pračky a předejdete nehodám během praní.

## Obsah balení

Ujistěte se, zda balení obsahuje všechny díly. V případě problému s pračkou nebo jejími součástmi se obraťte na místní středisko péče o zákazníky společnosti Samsung nebo na prodejce.

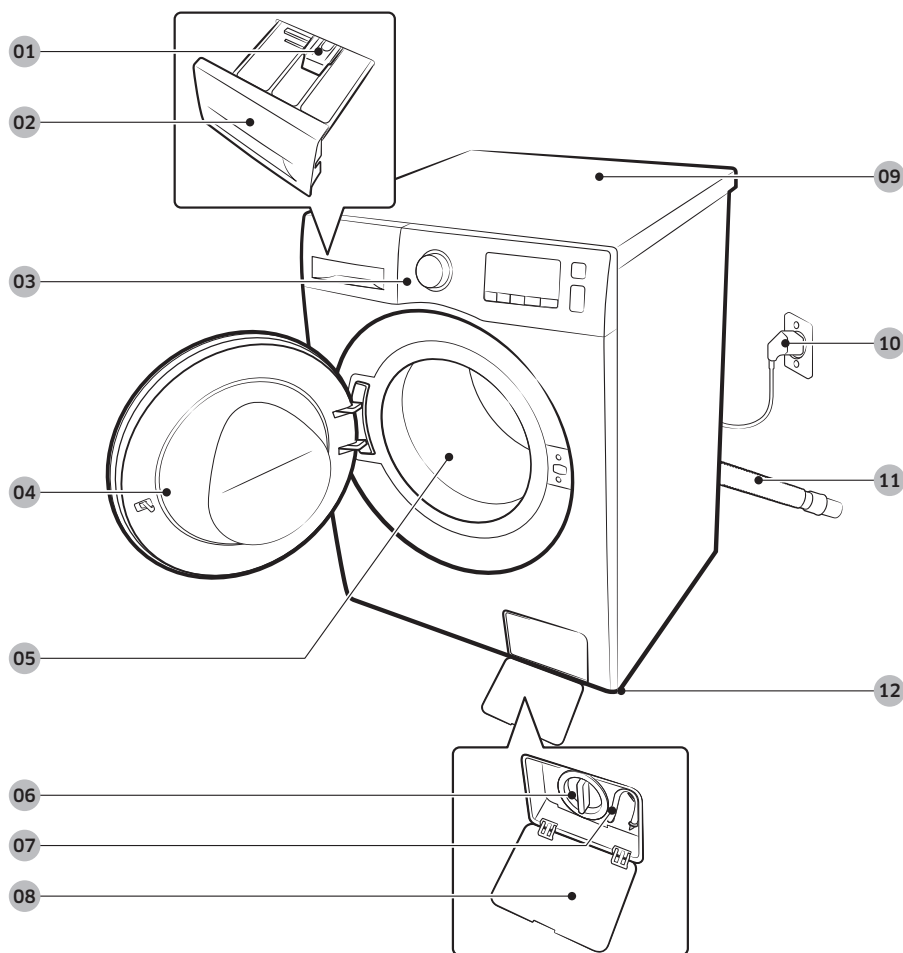

**01** Blokovací páčka

**02** Zásuvka pro prací prostředek

**03** Ovládací panel

**04** Dvířka

**05** Buben pračky

**06** Odpadový filtr

**07** Nouzová vypouštěcí trubice

**08** Kryt filtru

**09** Horní pracovní deska

**10** Zástrčka napájení

**11** Vypouštěcí hadice

**12** Nastavitelné nožky



# Instalace



Maticový klíč



Krytky

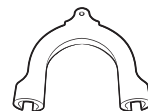

Držák hadice

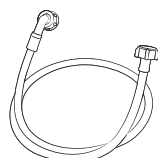

Hadice přívodu studené  
vody



Hadice přívodu teplé vody

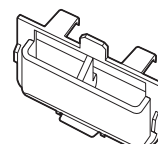

Nádoba na tekutý prací  
prostředek

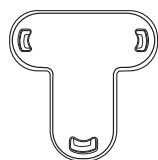

Kryt

## POZNÁMKA

- Krytky : Dodaný počet (3 až 6) krytek otvorů po šroubech závisí na modelu.
- Hadice přívodu teplé vody: Pouze vybrané modely.
- Nádoba na tekutý prací prostředek: Pouze vybrané modely.





## Instalační požadavky

### Napájení elektrickým proudem a uzemnění

- Je vyžadována pojistka nebo jistič střídavého proudu 220–240 V / 50 Hz
- Použijte větev okruhu určenou výhradně pro pračku

Pračka se dodává s napájecím kabelem s trojkolíkovou uzemněnou zástrčkou určenou k zapojení do správně instalované a uzemněné elektrické zásuvky.

V případě pochybností o správném uzemnění pračky se obraťte na kvalifikovaného elektrikáře nebo servisního technika.

Neupravujte dodanou zástrčku. Jestliže ji nelze zastrčit do elektrické zásuvky, požádejte kvalifikovaného elektrikáře, aby nainstaloval správnou zásuvku.

### VAROVÁNÍ

- Nepoužívejte prodlužovací kabel.
- Používejte pouze napájecí kabel dodaný společně s pračkou.
- Zemnicí vodič nikdy nepřipojujte k plastovému instalatérskému potrubí, plynovému potrubí ani k horkovodnímu potrubí.
- Nesprávně připojený zemnicí vodič může mít za následek úraz elektrickým proudem.

### Přívod vody

Tlak vody vhodný pro tuto pračku je v rozmezí 50 až 800 kPa. Tlak vody nižší než 50 kPa může způsobit, že se ventil nebude úplně zavírat. Případně může naplnění bubny trvat příliš dlouho, což způsobí, že se pračka vypne. Aby dodané přívodní hadice dosáhly k pračce, musí být vodní kohoutky ve vzdálenosti do 120 cm od zadní strany pračky.

Snížení rizika úniku vody:

- Zajistěte, aby byly vodovodní kohouty snadno přístupné.
- Jestliže pračku právě nepoužíváte, uzavřete vodovodní kohouty.
- Pravidelně kontrolujte, zda ze šroubení přívodních hadic neuniká voda.

### UPOZORNĚNÍ

Před prvním použitím pračky zkontrolujte, že ze žádného spoje u vodního ventilu a u kohoutů neuniká voda.

### Vypouštění

Společnost Samsung doporučuje použít svislou trubku o výšce 60~90 cm. Vypouštěcí hadice musí být do stoupačního potrubí navedena přes svorku vypouštěcí hadice a stoupační potrubí musí zcela krýt vypouštěcí hadici.



# Instalace

## Podlaha

Pro co nejlepší výkon je nutné umístit pračku na pevnou podlahu. Dřevěnou podlahu bude pravděpodobně nutné vyztužit, aby se minimalizovaly vibrace nebo nerovnoměrná zátěž. Koberce či měkké dlaždice neodolávají dobře vibracím a mohou způsobit mírný pohyb pračky během odstředovacího cyklu.

### UPOZORNĚNÍ

NEINSTALUJTE pračku na vyvýšenou plochu nebo na místo s nestabilní základnou.

## Teplota vody

Pračku neinstalujte v místech, kde může voda zamrznout, protože vždy zůstává trochu vody v přívodním ventilu, čerpadle a v hadicích. Zmrzlá voda v přívodních částech může poškodit hnací řemeny, čerpadlo a další díly pračky.

## Instalace ve výklenku nebo v komoře

Minimální mezera pro stabilní provoz:

Po stranách	25 mm	Vzadu	50 mm
Nahoře	25 mm	Vpředu	550 mm

Jestliže je na stejném místě jako pračka umístěna i sušička, je třeba, aby se v přední části výklenku nebo skříně nacházel alespoň 550 mm nezakrytý větrací otvor. Samostatně instalovaná pračka zvláštní otvor pro průchod vzduchu nevyžaduje.



## Instalace krok za krokem

### KROK 1 - Výběr umístění

Požadavky na umístění:

- Tvrdý, rovný povrch bez koberce nebo podlahové krytiny, která by mohla bránit cirkulaci vzduchu
- Mimo dosah přímého slunečního světla
- Dostatečný prostor pro ventilaci a rozvody
- Teplota okolí musí být vždy vyšší než bod mrazu (0 °C)
- Mimo dosah zdroje tepla

### KROK 2 - Vyšroubování přepravních šroubů

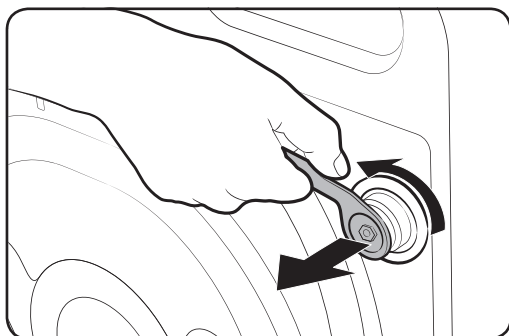

Rozbalte výrobek a vyšroubojte všechny přepravní šrouby.

1. Pomocí dodaného klíče povolte všechny přepravní šrouby na zadní straně pračky.

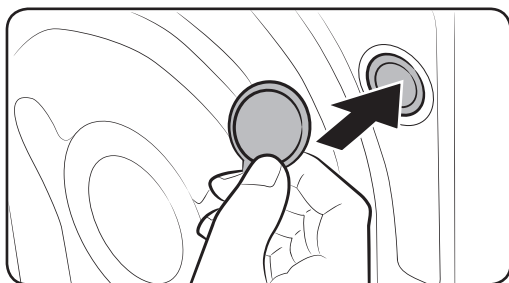

2. Otvory zakryjte dodanými plastovými krytkami. Schovejte si přepravní šrouby pro budoucí použití.

#### **!** VAROVÁNÍ

Balící materiály mohou být dětem nebezpečné. Odstraňte veškerý obalový materiál (plastové sáčky, polystyrén, apod.) z dosahu dětí.



# Instalace

## KROK 3 - Nastavení vyrovnávacích nožek

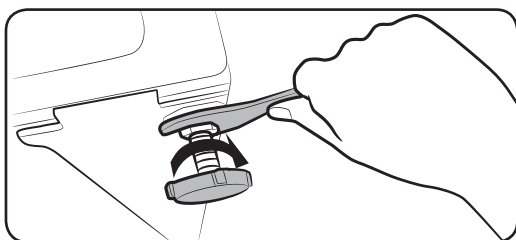
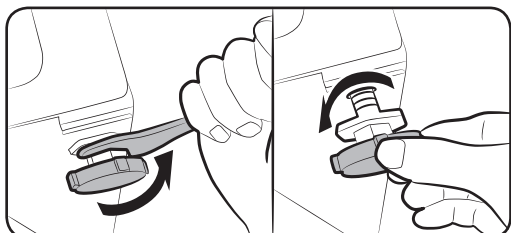

1. Opatrně přesuňte pračku do správné polohy. Nadměrná síla může vyrovnávací nožky poškodit.
2. Vyrovnajte pračku ručním nastavením vyrovnávacích nožek.
3. Jakmile je vyrovnání dokončeno, utáhněte matice pomocí klíče.

## KROK 4 - Připojení vodní hadice

Dodané adaptéry hadic se mohou lišit podle modelů. Tento krok vás provede připojením konektorového typu adaptéru. Pokud vám byl dodán adaptér se závitem, přejděte na krok 7.

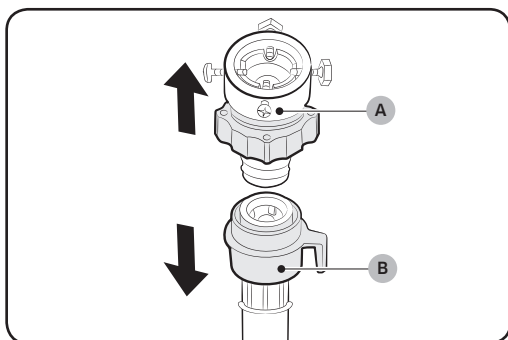

**Připojte hadici přívodu vody k vodovodnímu kohoutku.**

1. Odpojte adaptér (A) od přívodní hadice (B).
2. Křížovým šroubovákem povolte čtyři šrouby na adaptéru.

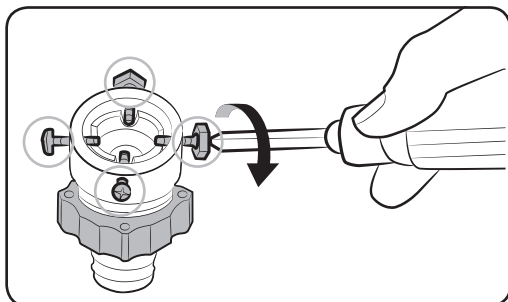

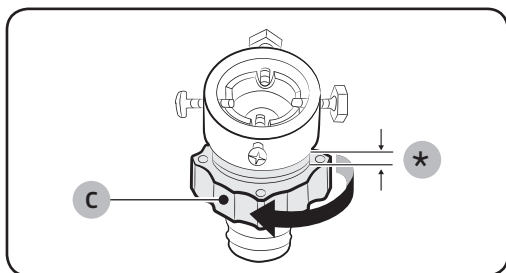

3. Uchopte adaptér a otáčejte částí (C) ve směru šipky a uvolněte ji tak o 5 mm (\*).

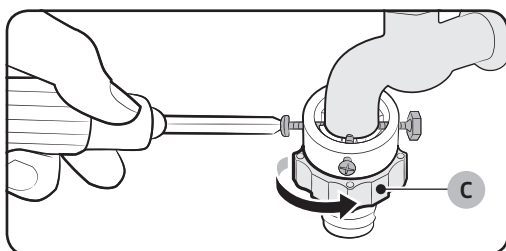

4. Nasadte adaptér na vodovodní kohoutek tak, že jej vysunete nahoru a současně utáhnete šrouby.
5. Utáhněte část (C) otáčením ve směru šipky.

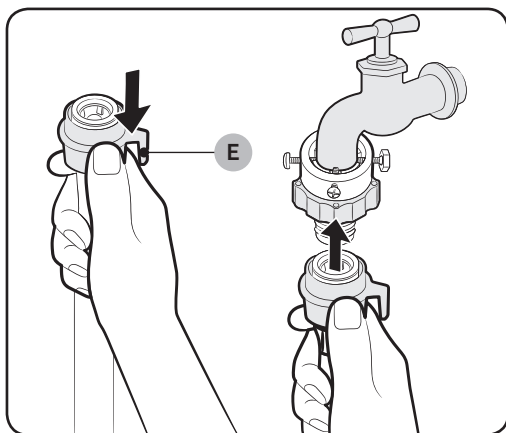

6. Přidržte část (E) a zároveň připojte přívodní hadici vody k adaptéru. Pak část (E) uvolněte. Hadice se nasadí na adaptér s cvaknutím.

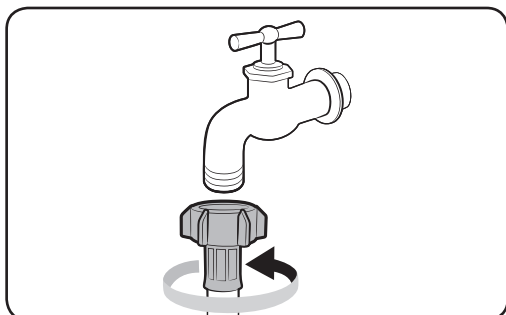

7. Pokud používáte vodovodní kohoutek se závitem, použijte pro připojení ke kohoutku dodaný adaptér se závitem (viz obrázek).



# Instalace

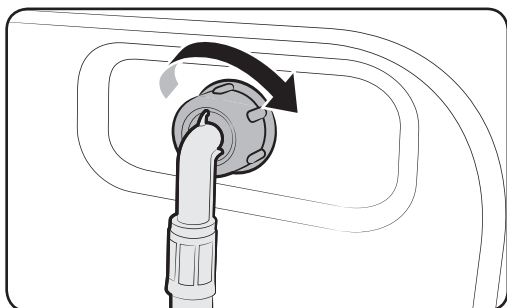

8. Napojte druhý konec přívodní hadice vody na přívodní ventil vody na zadní straně pračky. Utáhněte hadici otáčením ve směru hodinových ručiček.

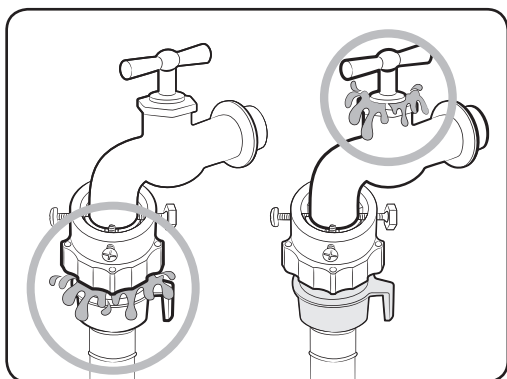

9. Otevřete vodovodní kohoutek a zkontrolujte případné netěsnosti v připojovacích oblastech. Pokud voda uniká, zopakujte výše uvedené kroky.

## ⚠ VAROVÁNÍ

Dochází-li k úniku vody, vypněte pračku a kontaktujte servisní středisko společnosti Samsung. V opačném případě může dojít k úrazu elektrickým proudem.

## ⚠ UPOZORNĚNÍ

Přívodní hadici vody nenatahujte silou. Je-li hadice příliš krátká, vyměňte ji za delší vysokotlakou hadici.

## 📄 POZNÁMKA

- Po připojení hadice přívodu vody k adaptéru za ni zatáhněte směrem dolů a zkontrolujte, zda je dobře připevněná.
- Použijte běžný typ vodovodního kohoutku. Je-li kohoutek hranatý nebo příliš velký, odstraňte před jeho vsunutím do adaptéru rozpěrný kroužek.





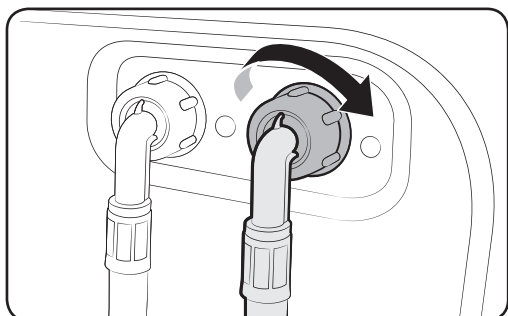

### U modelů s doplňkovým přívodem teplé vody:

1. Napojte červený konec přívodní hadice vody na přívodní ventil teplé vody na zadní straně pračky.
2. Napojte druhý konec přívodní hadice teplé vody na kohoutek teplé vody.

### Hadice se snímáním úniku vody (pouze vybrané modely)

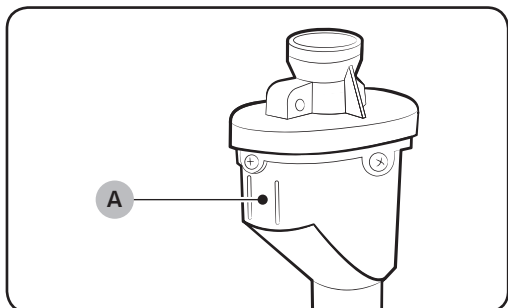

Hadice upozorňuje uživatele na nebezpečí úniku vody. Snímá průtok vody a v případný únik signalizuje indikátor (A) uprostřed červeně.



# Instalace

## KROK 5 - Připojení vypouštěcí hadice

Vypouštěcí hadici lze umístit třemi způsoby:

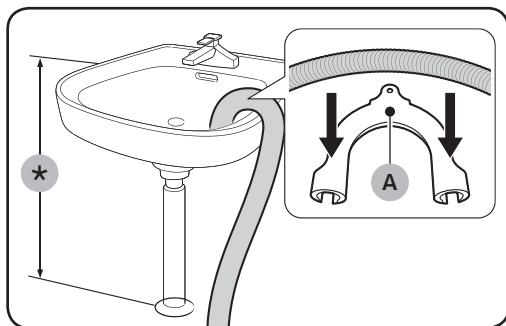

### Přes okraj umyvadla

Vypouštěcí hadice musí být umístěna ve výšce 60 až 90 cm od podlahy. Chcete-li zachovat ohyb vypouštěcí hadice, použijte přibalovaný **plastový držák hadice (A)**. Pro bezpečné vypouštění připevněte držák vypouštěcí hadice háčkem ke zdi.

### Připojení k odtoku z umyvadla

Odbočka odtoku musí být nad sifonem umyvadla, tedy nejméně 60 cm nad podlahou.

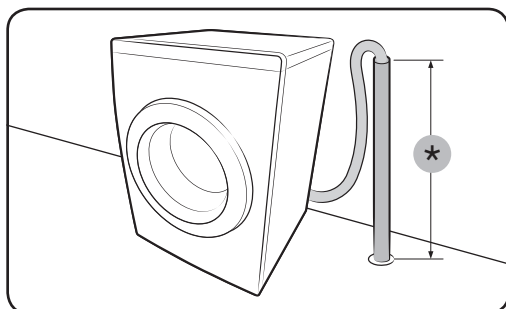

### Ve vypouštěcím potrubí

Vypouštěcí potrubí musí být ve výšce 60 až 90 cm nad podlahou (\*). Doporučuje se použití svislé trubky vysoké 65 cm. Zajistěte aby vypouštěcí hadice byla připojena k vypouštěcímu potrubí v plynulém ohybu.

Požadavky na vypouštěcí potrubí:

- Minimální průměr 5 cm
- Minimální kapacita odtoku 60 litrů za minutu

## KROK 6 - Zapnutí pračky

Zastrčte napájecí kabel do schválené elektrické zásuvky 220-240 V / 50 Hz chráněné pojistkou nebo srovnatelným jističem. Poté pračku zapněte stisknutím tlačítka **Napájení**.



# Před spuštěním

---

## Počáteční nastavení

---

### Spuštění kalibrace (doporučeno)

Funkce Calibration (Kalibrace) zajistí, aby pračka správně rozpoznala hmotnost. Před spuštěním položky Calibration (Kalibrace) se ujistěte, že je buben pračky prázdný.

1. Pračku vypněte a znovu zapněte.
2. Do režimu Kalibrace vstoupíte současným stisknutím tlačítka **Teplota** a **Odložený konec** a jejich přidržení po dobu 3 sekund. Objeví se zpráva „CB“.
3. Program Kalibrace spustíte stisknutím tlačítka **Spustit/Pozastavit**.
4. Buben se bude přibližně 3 minuty otáčet ve směru a proti směru hodinových ručiček.
5. Po dokončení programu se na displeji objeví „0“ a pračka se automaticky vypne.
6. Pračka je nyní připravena k použití.

## Pokyny pro manipulaci s prádlem

---

### KROK 1 - Třídění

---

#### Třídte prádlo podle následujících kritérií:

- Štítek s pokyny: Roztřídte prádlo podle materiálu na bavlnu, smíšená vlákna, umělá vlákna, hedvábí, vlnu a umělé hedvábí.
- Barva: Oddělte bílé prádlo od barevného.
- Velikost: Smíchání různě velkých kusů prádla do bubnu zlepší průběh praní.
- Citlivost: Jemné kusy prádla perte odděleně, přičemž pro čistou novou vlnu, záclony a hedvábí použijte režim Snadné žehlení pro jemné materiály. Zkontrolujte cedulky na prádle.

#### POZNÁMKA

Vždy zkontrolujte cedulky na prádle a než začnete prát, prádlo podle nich setřídte.



# Před spuštěním

---

## KROK 2 - Vyprázdněte kapsy

---

### Vyprázdněte všechny kapsy na prádle

- Kovové předměty jako mince, sponky a spony na prádle mohou poškodit jiné kusy prádla stejně jako buben pračky.

### Obraťte prádlo s knoflíky a zdobením naruby

- Jestliže zůstanou zipy u kalhot nebo bund během praní rozepnuté, mohou poškodit buben. Zipy musí být zapnuté a zajištěné provázkem.
- Oblečení s dlouhými šňůrkami se může zamotat do jiných šatů. Nezapomeňte před práním šňůrky zavázat.

## KROK 3 - Použijte prací sítku

---

- Podprsenky (pratelné ve vodě) musí být umístěny do prací sítky. Kovové části podprsenek mohou protrhnout a roztrhnout jiné kusy prádla.
- Malé a lehké kusy oblečení, jako jsou například ponožky, rukavice, punčochy a kapesníky, se mohou zachytit kolem dvířek. Vkládejte je do jemné sítky na praní.
- Neperte samotnou sítku na praní bez prádla. Může to způsobit nadměrné vibrace, posunutí pračky a případná zranění.

## KROK 4 - Předpírání (je-li třeba)

---

Možnost Předpírka vyberte u zvoleného programu v případě, že je prádlo silně znečištěné. Možnost Předpírka nepoužívejte v případě, že je prací prostředek do bubnu přidán ručně.

## KROK 5 - Určete množství prádla

---

Nevkládejte do pračky větší množství, než je jedna dávka. Přetížení může způsobit, že pračka nebude prát správně. Určení množství daného typu prádla viz strana 35.

### POZNÁMKA

V případě praní lůžkovin nebo ložního prádla se může prodloužit doba cyklu nebo snížit účinnost odstředování. Pro lůžkoviny a ložní prádlo je doporučeno 800 otáček za minutu a množství prádla 2 kg nebo méně.

### UPOZORNĚNÍ

Je-li prádlo nevyvážené a zobrazí se chyba „UB“, rozložte zatížení. Nevyvážené prádlo může snížit výkon odstředování.



## KROK 6 - Použijte správný typ pracího prášku

Druh pracího prostředku závisí na typu látky (bavlna, syntetické materiály, jemné prádlo, vlna), barvě, teplotě praní a stupni znečištění. Vždy používejte prací prostředky s nízkou mírou pěnivosti, které jsou určeny pro automatické pračky.

### POZNÁMKA

- Dodržujte doporučení výrobce pracího prostředku v závislosti na váze prádla, stupni zašpinění a tvrdosti vody ve vaší oblasti. Nejste-li si jisti tvrdostí vody, kontaktujte příslušný místní úřad.
- Nepoužívejte čisticí prostředky mající tendenci se zakalit nebo tuhnout. Takový čisticí prostředek může v pračce po máchání zůstat a ucpat odtok.

### UPOZORNĚNÍ

Při praní vlny s použitím programu Wool (Vlna) používejte pouze neutrální tekutý prací prostředek. Prací prášek by při použití s programem Wool (Vlna) mohl zůstat v prádle a zabarvit je.

### Kapsle do prádla

Abyste dosáhli nejlepších výsledků při používání kapslí do prádla, postupujte prosím dle těchto pokynů.

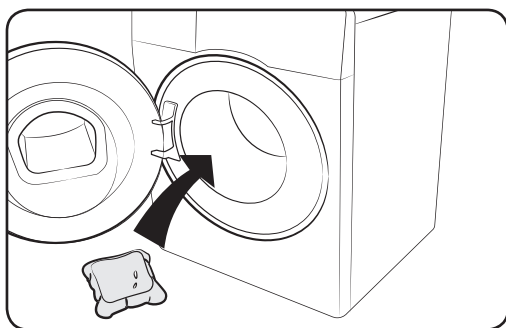

1. Vložte kapsli na dno, do zadní části prázdného bubnu.

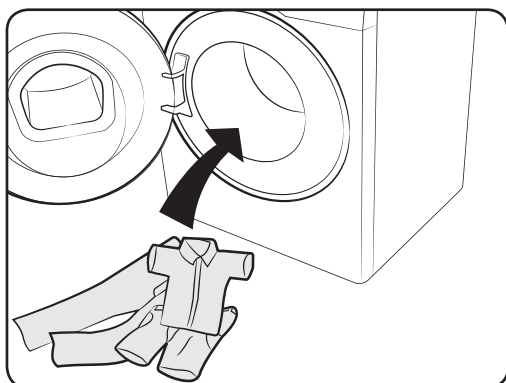

2. Vložte prádlo do bubnu na kapsli.



# Před spuštěním

## Pokyny pro použití dávkovače pracích prostředků

Pračka je vybavena třemi přihrádkami dávkovače: levou pro hlavní praní, prostřední pro aviváž a pravou pro předpírání.

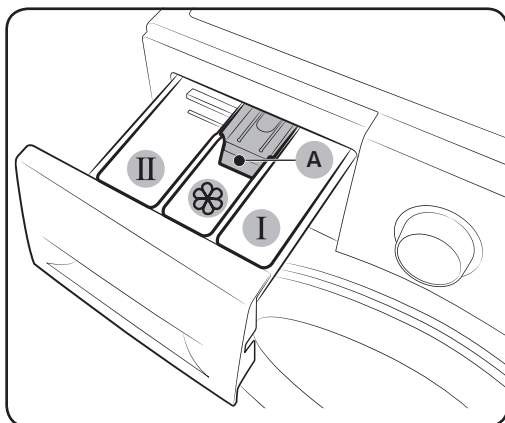

- 01** **I** Přihrádka předpírky: Použijte prací prostředek pro předpírku.
- 02** **II** Přihrádka hlavního praní: Dejte prací prostředky pro hlavní praní, změkčovadla vody, namáčecí a bělicí prostředky a odstraňovače skvrn.
- 03**  Přihrádka aviváže: Nalijte/nasypte přísady, například aviváž. Nepřekračujte čáru maxima (A).

### UPOZORNĚNÍ

- Je-li pračka v chodu, NEOTVÍREJTE dávkovač pracích prostředků.
- Nepoužívejte následující druhy pracích prostředků:
  - Tablety nebo kapsle
  - Kuličky nebo sítky
- Aby se zabránilo ucpání dávkovače, musí se koncentrované nebo vysoce obohacené prostředky (aviváž nebo prací prostředek) před použitím naředit vodou.

### Jak nalít/nasypat prací prostředky do dávkovače

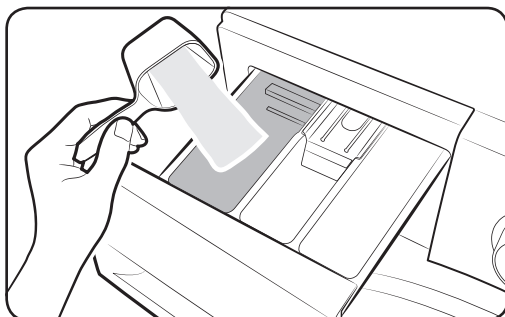

1. Vysuňte dávkovač pracích prostředků.
2. Dle pokynů nebo doporučení výrobce dejte prací prostředky do **II** přihrádky hlavního praní. Pokyny pro použití tekutých pracích prostředků naleznete na straně **30**.





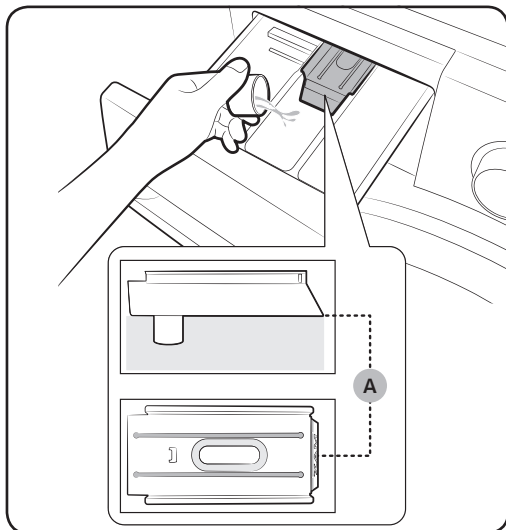

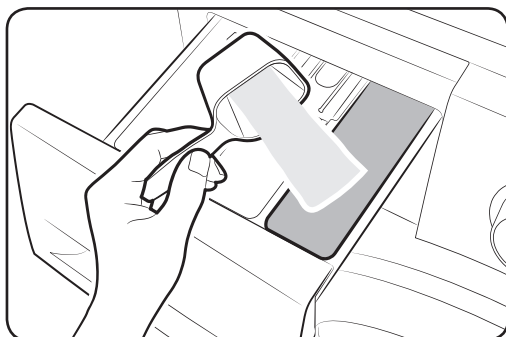

- Dejte aviváž do  přihrádky aviváže. Nepřekračujte čáru maxima (A).

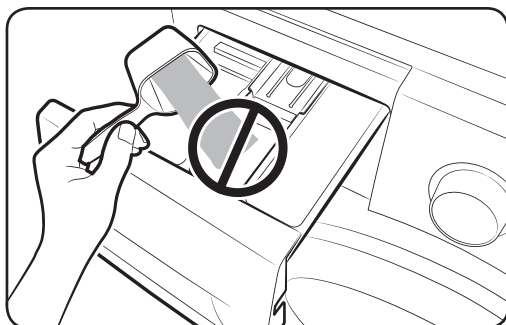

- Pokud chcete provádět předpírku, dejte prací prostředky dle pokynů nebo doporučení výrobce do **I** přihrádky předpírky.
- Zavřete dávkovač pracích prostředků.



#### **UPOZORNĚNÍ**

- Do přihrádky pro tekuté prací prostředky nevysypávejte žádné prací prášky.
- Koncentrované aviváže musí být před použitím naředěny vodou.
- Do  přihrádky aviváže nedávejte žádné prací prostředky pro hlavní praní.

# Před spuštěním

## Použití tekutých pracích prostředků (pouze u příslušných modelů)

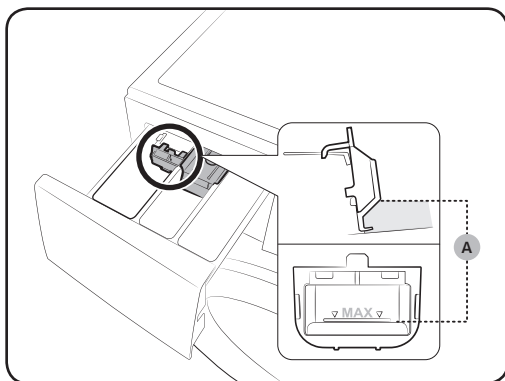

Nejdříve vložte dodanou nádobku na tekutý prací prostředek do **II** přihrádky hlavního praní. Potom do nádobky nalijte tekutý prací prostředek. Nepřesáhněte čáru maxima (A).



### ⚠ UPOZORNĚNÍ

- Nepřekračujte čáru maxima vyznačenou uvnitř nádobky.
- Pokud používáte prací prášek, vyjměte nádobku na tekutý prací prostředek.

# Provoz

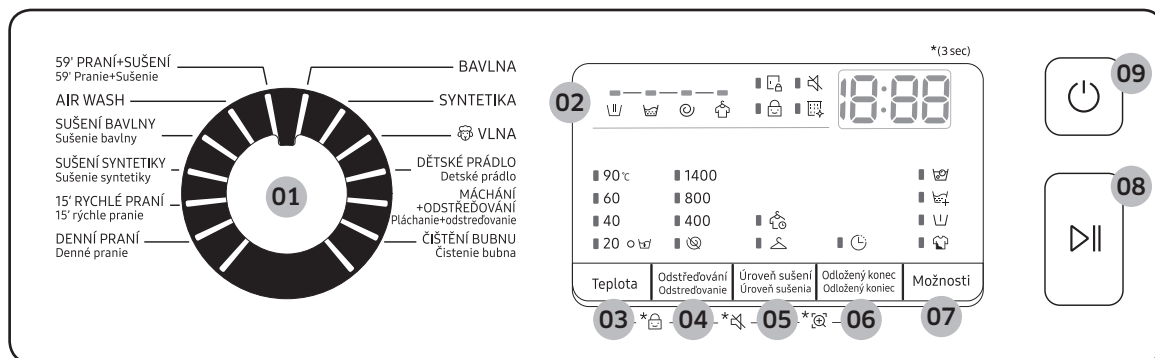













## Ovládací panel



<b>01</b> Volič programů	Otočením vyberte požadovaný program
<b>02</b> Displej	Displej zobrazuje informace o aktuálním programu a odhadovaný zbývající čas. Pokud dojde k potížím, zobrazí se informační kód.
<b>03</b> Teplota	Stisknutím změňte teplotu vody pro aktuální program.
<b>04</b> Odštěďování	Stisknutím změňte čas odštěďování pro aktuální program. <ul style="list-style-type: none"> <li><b>Zastavení máchání (bez indikátoru):</b> Poslední cyklus máchání je pozastaven tak, že prádlo zůstává ve vodě. Před vyložením prádla spusťte vypouštěcí nebo odštěďovací cyklus.</li> <li><b>Bez odštěďování</b> : Pračka nezačne odštěďovat po posledním vypouštěcím cyklu.</li> <li><b>Pouze odštěďování</b> : Ke spuštění cyklu Pouze odštěďování stiskněte tlačítko <b>Odštěďování</b> po dobu 3 sekund. Jakmile se zobrazí doba cyklu a rychlost odštěďování, stiskněte opakovaně tlačítko <b>Odštěďování</b>, dokud nevyberete požadovanou rychlost odštěďování. Poté stiskněte tlačítko <b>Spustit/Pozastavit</b> a spusťte cyklus. Doba odštěďování závisí na vybraném cyklu.</li> </ul>
<b>05</b> Úroveň sušení	Toto tlačítko použijte při volbě správné možnosti sušení.
<b>06</b> Odložený konec	Odložený konec vám umožní nastavit dobu ukončení probíhajícího cyklu. Na základě vašeho nastavení bude interní logikou stanoven čas spuštění cyklu. Toto nastavení je například vhodné pro naprogramování ukončení praní v době, kdy se běžně vracíte domů z práce. <ul style="list-style-type: none"> <li>Stiskněte pro výběr přednastavené jednotky hodin.</li> </ul>

Před spuštěním

# Provoz

<b>07</b> Možnosti	Stiskněte pro výběr možností Intenzivní  , Předpírka  , Máchání+  , Bubble Soak  , Intenzivní  + Máchání+  , Předpírka  + Máchání+  , Předpírka  + Bubble Soak  , Máchání+  + Bubble Soak  , a Předpírka  + Máchání+  + Bubble Soak  . Opakovaným stisknutím výběr zrušíte. <ul style="list-style-type: none"> <li>• Dostupnost voleb závisí na cyklu.</li> </ul>
<b>08</b> Spustit/ Pozastavit	Stiskněte pro spuštění nebo zastavení činnosti.
<b>09</b> Napájení	Stisknutím zapnete/vypnete pračku.

## Jednoduché kroky pro spuštění

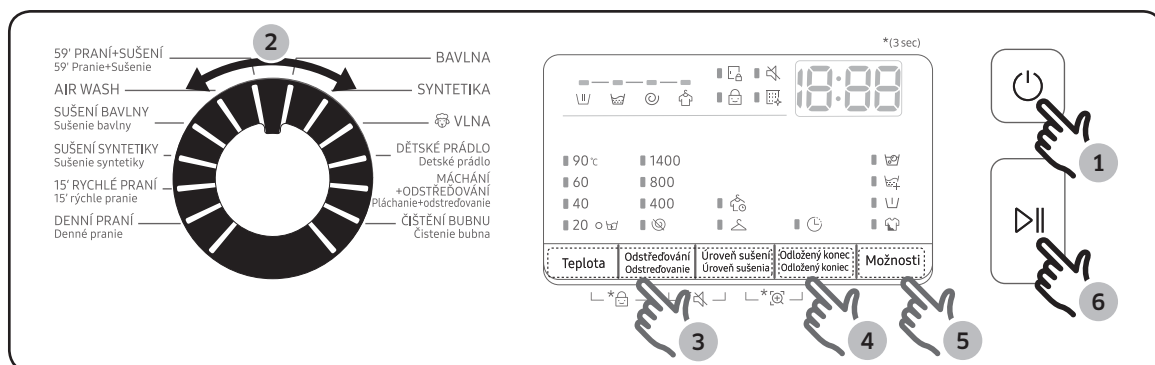

1. Stisknutím tlačítka **Napájení** zapnete pračku.
2. Otáčením **Voliče programů** zvolte program.
3. Změňte nastavení programu (**Teplota**, **Odstředování** a **Úroveň sušení**) dle potřeby.
4. Přístroj má pro vaše pohodlí snad přístup k tlačítkům pro **Odložený konec**. Chcete-li použít tuto funkci, zmákněte příslušné tlačítko.
5. Pro přidání další možnosti stiskněte tlačítko **Možnosti**. Tlačítko znovu použijte pro výběr preferované položky.
6. Stiskněte tlačítko **Spustit/Pozastavit**.

## Pouze suché oblečení

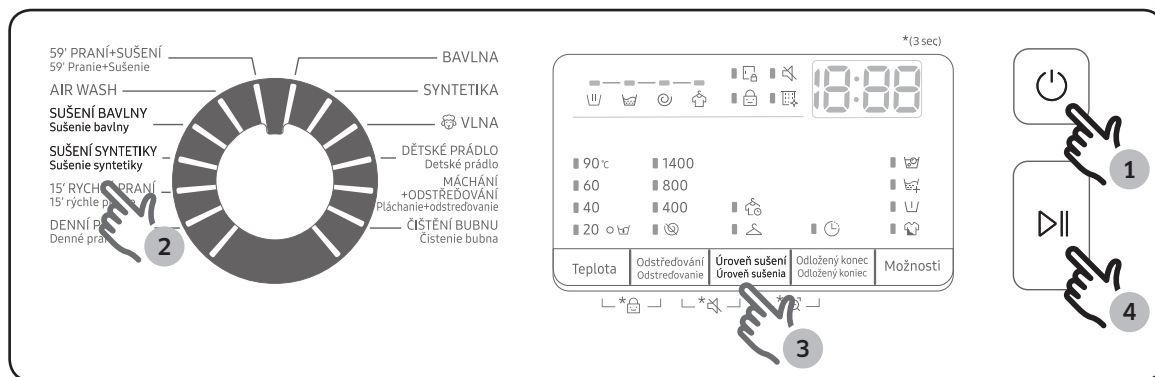

Své oblečení můžete sušit přímo nebo vyprané oblečení sušit podle dále uvedených postupů.

1. Stisknutím tlačítka Napájení zapnete pračku.
2. Tlačítkem Volič programů vyberte vhodný program sušení.
3. Stiskněte tlačítko Úroveň sušení a vyberte vhodný režim sušení.
4. Stiskněte tlačítko Spustit/Pozastavit pro zastavení chodu.

### POZNÁMKA

Přidáním cyklu Odstředování při sušícím cyklu můžete ušetřit vodu a elektrickou energii.

### Pro změnu programu během provozu

1. Stiskněte tlačítko Spustit/Pozastavit pro zastavení chodu.
2. Vyberte jiný program.
3. Stiskněte opět tlačítko Spustit/Pozastavit pro spuštění nového programu.

# Provoz





## Přehled programů

### Standardní programy

Program	Popis	Maximální náplň (kg)
BAVLNA	<ul style="list-style-type: none"><li>Pro bavlnu, prostěradla, ubrusy, spodní prádlo, ručníky nebo trička.</li></ul> Čas praní a počet cyklů máchání je automaticky nastaven dle náplně.	Max
SYNTETIKA	<ul style="list-style-type: none"><li>Pro blůzy nebo trička vyrobená z polyesteru (diolen, trevira), polyamidu (perlon, nylon) a podobně.</li></ul>	4
 VLNA	<ul style="list-style-type: none"><li>Specifická vlna pratelná v pračce při náplni nižší než 2 kg.</li><li>Program Vlna zajišťuje jemné namáčení a praní chránící vlněná vlákna před sražením/překroucením.</li><li>Doporučuje se používat neutrální prací prostředek.</li></ul>	2
DĚTSKÉ PRÁDLO	<ul style="list-style-type: none"><li>Zajišťuje vysokoteplotní praní a delší máchání, aby nezůstal žádný prací prostředek.</li></ul>	4
MÁCHÁNÍ + Odstřeďování	<ul style="list-style-type: none"><li>Další máchání po aplikaci aviváže na prádlo.</li></ul>	-
ČIŠTĚNÍ BUBNU	<ul style="list-style-type: none"><li>Vyčistí buben pračky odstraněním špíny a bakterií.</li><li>Provedte po každých 40 praních bez použití pracího prostředku nebo bělidla.</li><li>Zkontrolujte, zda buben je prázdný.</li><li>K čištění bubnu nepoužívejte žádné čisticí prostředky.</li></ul>	-
59' PRANÍ+SUŠENÍ	<ul style="list-style-type: none"><li>Specifické pro rychlé praní a sušení několika kusů syntetického oblečení.</li></ul>	1
AIR WASH	<ul style="list-style-type: none"><li>Prádlo zbavuje zápachů a dezinfikuje jej silnějším AIR Wash při vyšší teplotě.</li></ul>	-
SUŠENÍ BAVLNY	<ul style="list-style-type: none"><li>Pro všeobecné sušení.</li></ul>	4,5

Program	Popis	Maximální náplň (kg)
SUŠENÍ SYNTETIKY	<ul style="list-style-type: none"> <li>Program sušení při nižších teplotách určený pro oděvy náchylné na vysoké teploty.</li> </ul>	3
15' RYCHLÉ PRANÍ	<ul style="list-style-type: none"> <li>Lehce znečištěné oblečení o objemu méně než 2 kg, které chcete rychle vyprat.</li> </ul>	2
DENNÍ PRANÍ	<ul style="list-style-type: none"> <li>Používejte pro každodenně nošené oblečení, jako je například spodní prádlo a košile.</li> </ul>	2

## Možnosti

Volba		Popis
	Intenzivní	<ul style="list-style-type: none"> <li>Pro silně znečištěné prádlo. Doba pro všechny cykly je delší než normálně.</li> </ul>
	Předpírka	<ul style="list-style-type: none"> <li>Tato možnost přidá předpírací cyklus před hlavní prací cyklus.</li> </ul>
	Máchání+	<ul style="list-style-type: none"> <li>Stisknutím tohoto tlačítka můžete přidávat další cykly máchání.</li> </ul>
	Bubble soak	<ul style="list-style-type: none"> <li>Bubble soak pomáhá odstranit širokou škálu odolných skvrn.</li> <li>Po výběru funkce Bubble soak je prádlo důkladně namočeno ve vodních bublinkách, což zajišťuje účinné praní.</li> <li>Bubble soak je k dispozici u 3 cyklů, ke kterým přidává až 30 minut: Bavlna, Syntetika, a Dětské prádlo.</li> </ul>

# Provoz

## Odložený konec 🕒

Pračku můžete nastavit tak, aby automaticky dokončila praní později. K dispozici je odložení o 1 až 24 hodin (v hodinových intervalech). Zobrazená hodina označuje čas, kdy se praní dokončí.

1. Vyberte program. Změňte nastavení programu, je-li to třeba.
2. Opakovaně stiskněte tlačítko **Odložený konec**, dokud nenastavíte požadovaný čas ukončení.
3. Stiskněte tlačítko **Spustit/Pozastavit**.  
Zapne se příslušný indikátor se spuštěným časem.
4. Možnost **Odložený konec** zrušíte tak, že pračku znovu spustíte stisknutím tlačítka **Napájení**.

### Příklad použití

Chcete, aby dvouhodinový program skončil od teď za tři hodiny. Proto přidáte k aktuálnímu programu možnost Delay End (Odložený konec) s nastavením na 3 hodiny a stisknete tlačítko **Spustit/Pozastavit** přesně ve 14:00. Co se stane? Pračka se spustí v 15:00 a dopere v 17:00. Níže je uvedena časová přímka tohoto příkladu.

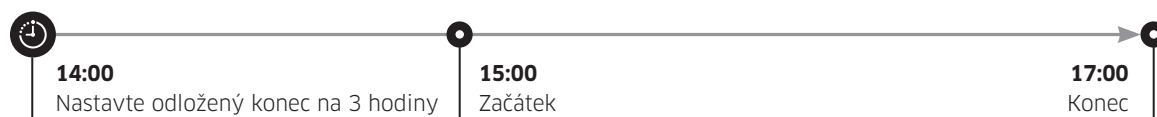



---

## Nastavení

---

### Dětská pojistka

Funkce Child Lock (Dětský zámek) uzamkne všechna tlačítka a zabrání nehodám způsobených dětmi.

Funkce Child Lock (Dětský zámek) se však nespustí, dokud nestisknete tlačítko **Spustit/Pozastavit**.

Pokud je pračka v klidu, můžete otevřít dvířka nebo stisknutím příslušných tlačítek změnit nastavení. Pokud však stisknete tlačítko **Spustit/Pozastavit** a pračku spustíte, funkce Child Lock (Dětský zámek) se znovu aktivuje.

- Funkce Child Lock (Dětský zámek) uzamkne všechna tlačítka kromě tlačítka **Napájení**.
- Pokud chcete spustit nebo ukončit funkci Child Lock (Dětský zámek), stiskněte současně tlačítka **Teplota** a **Odstředování** a držte je po dobu 3 sekund.

### POZNÁMKA

Pokud je funkce Child Lock (Dětský zámek) spuštěná a chcete přidat prací prostředek, přidat do bubnu více prádla nebo změnit nastavení programu, musíte ji nejdříve ukončit.

### Zapnutí/vypnutí zvuku

Zvuk tlačítek lze zapnout nebo vypnout. Nastavení zůstane zachováno i po zapnutí pračky.

- Pro vypnutí zvuku stiskněte a na 3 sekundy přidržte současně tlačítka **Odstředování** a **Úroveň sušení**.
- Opakovaným přidržením tlačítek po dobu 3 sekund zvuk znovu zapnete.

# Údržba

---

Udržujte pračku čistou, abyste předešli zhoršení výkonu a snížení životnosti.

## ČIŠTĚNÍ BUBNU

---

Provádějte tento program pravidelně, abyste vyčistili bubnu a odstranili z něj bakterie.

1. Stisknutím tlačítka **Napájení** zapněte pračku.
2. Otáčením **Voliče programů** zvolte **ČIŠTĚNÍ BUBNU**.
3. Stiskněte tlačítko **Spustit/Pozastavit**.

### **POZNÁMKA**

Teplota vody pro ČIŠTĚNÍ BUBNU je nastavena na 70 °C, což nelze změnit.

Podle vlastností pračky je teplota vody během cyklu ČIŠTĚNÍ BUBNU nastavena na 70°C, ale displej na ovládacím panelu může ukazovat jen 60°C.

### **UPOZORNĚNÍ**

K čištění bubnu nepoužívejte žádné čisticí prostředky. Zbytky chemikálií v bubnu zhoršují prací výkon.

## Smart check

Chcete-li povolit tuto funkci, musíte nejprve stáhnout z **Play Store** nebo **Apple Store** aplikaci „**Samsung Smart Washer**“ a nainstalovat ji na mobilní zařízení s možností snímání obrazu.

Funkce inteligentní kontroly Smart Check byla optimalizována pro modely: Galaxy a iPhone (pouze u příslušných modelů).

1. Stiskněte a na 3 sekundy současně přidržte tlačítka **Úroveň sušení** a **Odložený konec**, čímž vstoupíte do režimu Smart Check.
2. Pračka spustí diagnostický program, a pokud zjistí problém, zobrazí informační kód.
3. Spusťte aplikaci **Samsung Smart Washer** na svém mobilním zařízení a klepněte na možnost **Smart Check**.
4. Umístěte mobilní zařízení do blízkosti displeje pračky tak, aby bylo mobilní zařízení a pračka naproti sobě. Aplikace automaticky rozpozná informační kód.
5. Pokud je informační kód rozpoznán správně, aplikace poskytne detailní informace o problému i s následnými akcemi.

### POZNÁMKA



- Název funkce Smart Check se může lišit v závislosti na jazyku.
- Pokud pračka odráží na displeji světlo, může aplikace při rozpoznávání informačního kódu selhat.
- Pokud aplikace opakovaně nedokáže rozpoznat kód Smart Check, zadejte informační kód do obrazovky aplikace na ručně.

# Údržba

## Používání režimu sušení

Všechny možnosti sušení kromě možnosti Time Dry (Doba sušení) rozpoznají hmotnost prádla, a tak umožní přesnější zobrazení doby sušení a zajistí účinnější sušení prádla.

Pomocí níže uvedeného grafu vyberte vhodnou možnost sušení podle typu a množství prádla, a také podle vlhkosti, kterou si přejete zachovat.

Režim	Možnosti sušení	Použití	Velikost dávky (kg)	
			SUŠENÍ BAVLNY	SUŠENÍ SYNTETIKY
Automatické sušení	 Standardní sušení	Tento cyklus používejte k sušení várek z bavlny, spodního prádla a plátna.	4,5 kg	3 kg
Ruční sušení	 Dobu sušení	Použijte tuto funkci pro sušení prádla po konkrétní časové období v závislosti na vláknu, množství prádla a vlhkosti.	30-270 min. (po 30minutových krocích)	30-270 min. (po 30minutových krocích)

### POZNÁMKA

- Výsledky sušení se mohou lišit v závislosti na zvoleném programu praní a typu/množství prádla.
- Pokud je vybrán program praní i sušení, je rychlost odstředování volena automaticky, čímž se zvyšuje účinnost sušení.
- Pokud chcete prádlo sušit po ručním praní, vyberte voličem cyklu odstředovací cyklus a potom vyberte možnost sušení pro nejlepší účinek.
- Po dokončení sušení může na membráně zůstat prach ze suchého povrchu oděvů. K tomu dochází z důvodu žehlicího efektu, který zabraňuje mačkání. Prach bude vyplaven při dalším praní. Můžete jej také snadno odstranit pomocí navlhčeného hadříku nebo utěrky.

### UPOZORNĚNÍ

- Pokud na prádlo aplikujete chlorované bělidlo, funkci sušení nepoužívejte. V opačném případě může prádlo ztratit barvu nebo může dojít k poškození materiálu.
- Funkci sušení nepoužívejte u oděvů s kožešinou obšívkou a nebo u oděvů vyrobených z akrylových materiálů. Může dojít ke snížení účinnosti funkce sušení.
- V průběhu sušení nebo bezprostředně po jeho skončení se nedotýkejte vnitřku bubny nebo povrchu pračky, protože může být horký. Mohlo by dojít k popálení.

## 59' PRANÍ+SUŠENÍ

Pro lehce znečištěné prádlo vážící méně než 1,0 kg, které chcete rychle vyprat nebo usnout.

### POZNÁMKA

- Funkce schnutí je nastavena na počáteční hodnotu. Nemůže být uvolněn.
- Použijte k praní malého množství prádla vážícího méně než 1,0 kg, např. 4 bavlněné/polyesterové košile.
- Musíte se vyhnout praní prádla, které nelze bezpečně usušit, protože by mohlo dojít k deformaci i při nízkých teplotách. Proto si dávejte pozor na prádlo, které hodláte prát nebo sušit.
- Při změně dodávky tlaku vody se může doba praní prodloužit.
- Při prvním praní doporučujeme prát 3 ~ 4 bavlněné/polyesterové košile.
- Sportovní potřeby s kartáči, oblečení vyrobené z akrylového materiálu a ručníky mají tendenci zachytávat nečistoty a prach.
- Když je vnitřní teplota v bubnu vysoká a zbývající doba je 1 minuta, doba praní může být kvůli snížení teplotě prodloužena o několik minut.
- Při sušení prádla se zvyšuje vnější teplota přístroje.
- Tento cyklus se používá při prádle vážícím méně než 1,0 kg, viz níže uvedené schéma poměru textilií různého složení (pokud je poměr polyesterových textilií vyšší než v grafu, doba sušení může být prodloužena):

Doporučená hmotnost prádla:	Hmotnost prádla	Poměr textilií různého složení
3~4 bavlněné/polyesterové košile	Okolo 800 g	Polyester - 65 %, Bavlna - 35 %

# Údržba

---

## AIR WASH

---

Funkce AIR Wash oděvy osvěží prostřednictvím unikátní technologie společnosti Samsung pro vzduchové praní, a to bez nutnosti použít vodu.

### POZNÁMKA

- Doporučená maximální náplň pro programy AIR Wash je 1 kg nebo menší (jeden nebo dva kusy prádla). Pokud buben přeplníte, může být účinnost funkce zbavení zápachu nebo dezinfekce snížena.
- Pro zvýšení vůně můžete k prádlu v průběhu programu AIR Wash přidávat aromatické útržky.

### UPOZORNĚNÍ

Program AIR Wash nepoužívejte u následujícího prádla

- Oblečení citlivé na teplo, které je vyrobené z kůže, norku, kožešiny, hedvábí atd.
- Spodní prádlo s krajkami, hadrové panenky a ozdoby na společenských šatech se mohou uvolnit.
- U oblečení s knoflíky může docházet k jejich zlomení.
- Naškrobené oděvy se mohou zdeformovat.
- Tvrdé ložní prádlo
- Elektrické dečky, kožešinové nebo objemné přikrývky
- Latexové polštáře

## Nouzové vypouštění

V případě selhání napájení vypusťte z bubnu vodu dříve, než začnete vykládat prádlo z pračky.

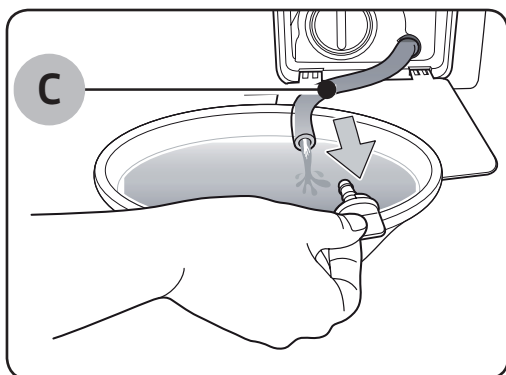
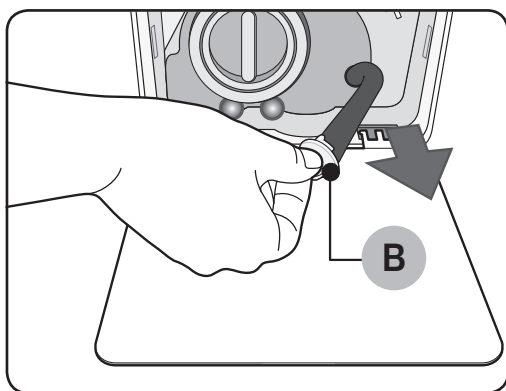
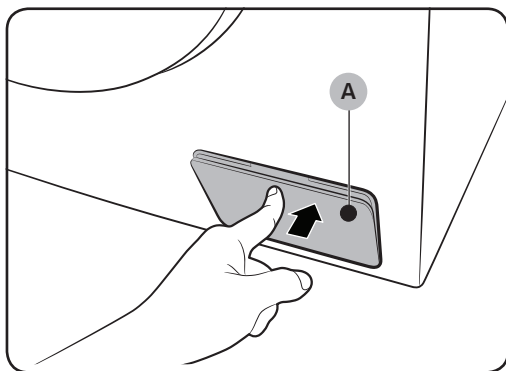

1. Pračku vypněte a vypojte ji z elektrické zásuvky.
2. Jemně stiskněte horní část krytu filtru (A) a otevřete jej.

3. Pod kryt dejte velkou prázdnou nádobu a natáhněte k ní nouzovou vypouštěcí hadici, současně neustále držte uzávěr hadice (B).

4. Otevřete uzávěr hadice a nechte vodu z nouzové vypouštěcí hadice (C) vypustit do nádoby.
5. Po vyprázdnění uzavřete uzávěr hadice a vraťte hadici zpět. Následně nasadte kryt filtru.

### POZNÁMKA

Použijte velkou nádobu, protože množství vody v bubnu může být větší, než očekáváte.

# Údržba

## Sítkový filtr

Sítkový filtr přívodní hadice vyčistěte jedenkrát až dvakrát ročně.

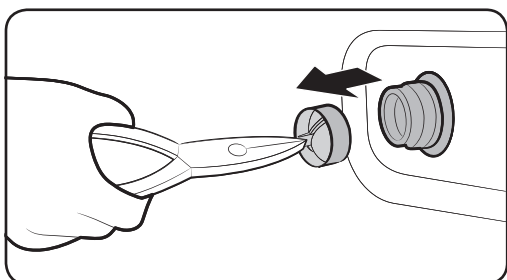
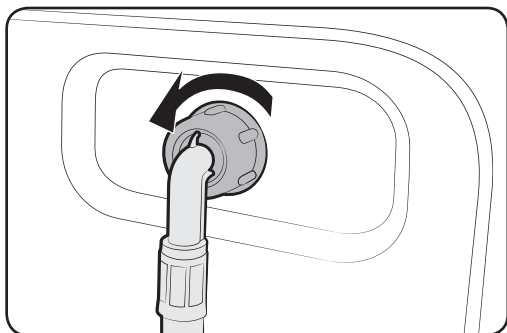

1. Vypněte pračku a odpojte napájecí kabel.
2. Zavřete vodovodní kohoutek.
3. Povolte a odpojte hadici ze zadní části pračky. Zakryjte hadici hadříkem, aby se zabránilo vodě vytrysknout ven.
4. Pomocí kleští vytáhněte z přívodního ventilu sítkový filtr.
5. Ponořte síťový filtr hluboko do vody, tak, aby byl ponořen i spojovací závit.
6. Sítkový filtr nechte zcela vyschnout ve stínu.
7. Vraťte sítkový filtr zpět do přívodního ventilu a opět připojte vodní hadici k přívodnímu ventilu.
8. Otevřete vodovodní kohoutek.

### POZNÁMKA

Pokud je filtr ucpaný, na obrazovce se zobrazí chybové hlášení „4C“.



## Čerpadlový filtr

Čerpadlový filtr se doporučuje čistit 5 až 6 krát do roka, aby se předešlo jeho ucpání. Ucpaný čerpadlový filtr může snížit bublinkový efekt.

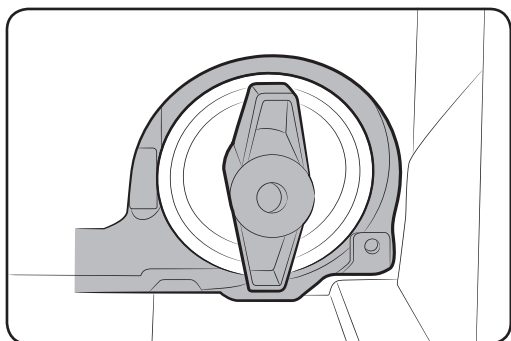
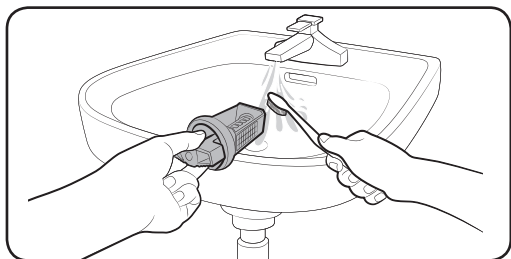
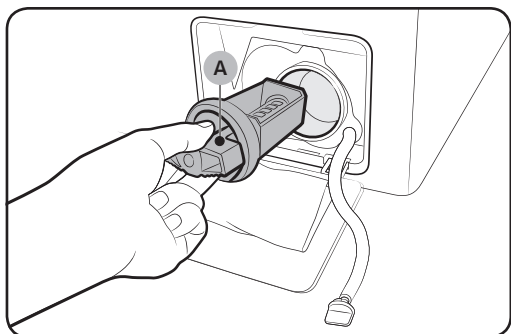

1. Vypněte pračku a odpojte napájecí kabel.
2. Vypusťte vodu zbývající v bubnu dle části „**Nouzové vypouštění**“ na straně 43.
3. Jemně stiskněte horní část krytu filtru, abyste jej otevřeli.
4. Otočte víčkem čerpadlového filtru (A) doleva a vypusťte zbývající vodu.
5. Vyčistěte čerpadlový filtr měkkým kartáčkem. Ověřte, zda není blokována vrtule vypouštěcího čerpadla za odpadovým filtrem.
6. Vložte čerpadlový filtr zpět a otočte víčkem filtru doprava.

### POZNÁMKA

- Některé čerpadlové filtry mají bezpečnostní víčko zabráňující nehodám způsobeným dětmi. Chcete-li otevřít ochranné víčko čerpadlového filtru, zatlačte jej a otočte jím proti směru hodinových ručiček. Pružinový mechanismus ochranného víčka pomůže otevřít filtr.
- Chcete-li zavřít ochranné víčko čerpadlového filtru, otočte jím po směru hodinových ručiček. Pružina vydává chrastivý zvuk, což je normální.

### POZNÁMKA

Pokud je čerpadlový filtr ucpaný, na obrazovce se zobrazí informační kód „5C“.

# Údržba

## ⚠ UPOZORNĚNÍ

- Ujistěte se, zda kryt filtru je po čištění správně uzavřen. V opačném případě může dojít k úniku vody.
- Ujistěte se, zda kryt filtru je po čištění správně vložen. V opačném případě může dojít k selhání nebo k úniku vody.

## Dávkovač pracích prostředků

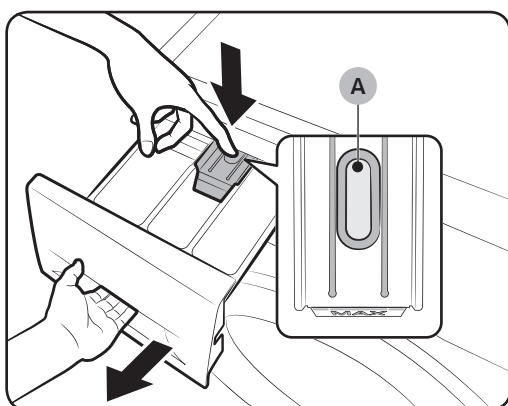

1. Přidržte **blokovací páčku (A)** na vnitřní straně zásuvky a vysuňte zásuvku.
2. Uvolněte **blokovací páčku** a vyjměte **nádobku na tekutý prací prostředek** ze zásuvky.

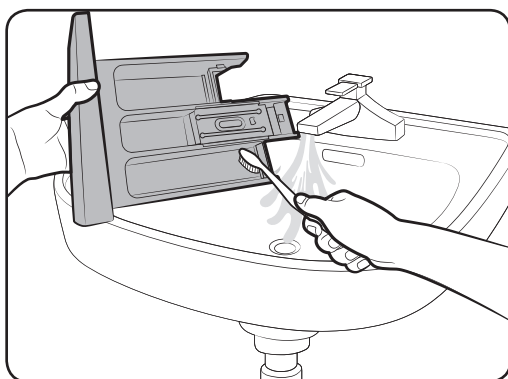

3. Vyčistěte komponenty dávkovače pod tekoucí vodou pomocí měkkého kartáčku.

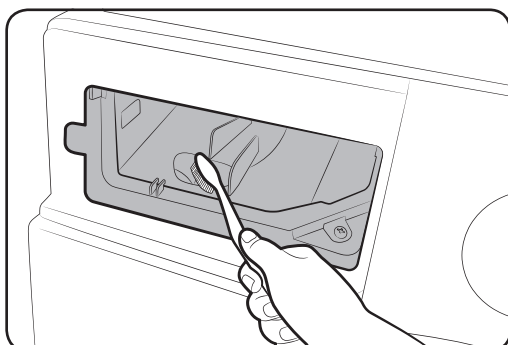

4. Zahloubení zásuvky vyčistěte pomocí měkkého kartáčku.
5. Vložte **blokovací páčku** a **nádobku na tekutý prací prostředek** do zpět zásuvky.
6. Zasuňte dávkovač dovnitř a zavřete jej.

---

## POZNÁMKA

Pro odstranění zbývajícího pracího prostředku spusťte program **MÁCHÁNÍ+ODSTŘEĐOVÁNÍ** s prázdným bubnem.

## Zotavení po zamrznutí

---

Pračka může zamrznout, pokud teplota klesne pod 0 °C.

1. Vypněte pračku a odpojte napájecí kabel.
2. Nalijte teplou vodu na kohout, aby se uvolnila hadice přívodu vody.
3. Odpojte hadici přívodu vody a ponořte ji do teplé vody.
4. Vlijte teplou vodu do bubnu pračky a nechte ji stát 10 minut.
5. Připojte hadici přívodu vody zpět k vodovodnímu kohoutku.

## POZNÁMKA

Pokud nebude pračka stále pracovat normálně, opakujte výše uvedené kroky, až bude pracovat normálně.

## Péče po delší době nepoužívání

---

Nenechávejte pračku delší dobu nepoužitou.

Pokud je to váš případ, vypusťte pračku a odpojte napájecí kabel.

1. Otočením **Voliče cyklu** vyberte program **MÁCHÁNÍ+ODSTŘEĐOVÁNÍ**.
2. Vyprázdněte buben a stiskněte tlačítko **Spustit/Pozastavit**.
3. Po ukončení programu zavřete vodovodní kohoutek a odpojte přívodní hadici vody.
4. Vypněte pračku a odpojte napájecí kabel.
5. Otevřete dvířka, aby v bubnu mohl cirkulovat vzduch.

# Odstraňování problémů

## Kontrolní body

Pokud narazíte na problém s pračkou, nejprve zkontrolujte níže uvedené tabulky a vyzkoušejte navržené postupy.

Problém	Opatření
Nespouští se.	<ul style="list-style-type: none"><li>Ověřte, zda je pračka zapojena do elektrické sítě.</li><li>Ověřte, zda jsou dvířka řádně uzavřena.</li><li>Ověřte, zda jsou vodovodní kohoutky otevřené.</li><li>Ujistěte se, že jste stiskli nebo poklepali tlačítko Spustit/ Pozastavit.</li><li>Ujistěte se, že není spuštěna funkce Dětský zámek .</li><li>Dříve, než se pračka začne napouštět, ozve se několik kliknutí způsobených kontrolou uzamčení dveří. Pračka také provede rychlé vypuštění.</li><li>Zkontrolujte pojistku nebo zapněte jistič.</li></ul>
Dodávka vody není dostatečná nebo není dodávána vůbec.	<ul style="list-style-type: none"><li>Otevřete vodovodní kohoutek naplno.</li><li>Ověřte, zda jsou dvířka řádně uzavřena.</li><li>Ujistěte se, že hadice přívodu vody není zmrzlá.</li><li>Ujistěte se, že hadice přívodu vody není překroucená nebo zanesená.</li><li>Ověřte, zda má voda dostatečný tlak.</li></ul>
Po programu v dávkovači zůstává prací prostředek.	<ul style="list-style-type: none"><li>Ověřte, zda pračka pracuje s dostatečným tlakem vody.</li><li>Ověřte, zda je prací prostředek přidán do střední části zásuvky pro prací prostředky.</li><li>Ujistěte se, že je víčko máchání řádně nasazeno.</li><li>Pokud používáte granulovaný prací prostředek, ujistěte se, že je volič pracího prostředku v horní poloze.</li><li>Vyjměte víčko máchání a vyčistěte dávkovač pracích prostředků.</li></ul>
Nadměrné vibrace nebo hluk.	<ul style="list-style-type: none"><li>Ujistěte se, že je pračka usazena na rovném a pevném povrchu, který se neklouže. Pokud povrch není rovný, použijte pro nastavení výšky pračky vyrovnávací nožky.</li><li>Ověřte, zda byly demontovány přepravní šrouby.</li><li>Ověřte, zda se pračka nedotýká žádných dalších předmětů.</li><li>Ověřte, zda je náplň v bubnu rovnoměrně rozložena.</li><li>V průběhu běžného praní může motor způsobovat hluk.</li><li>Kombinézy nebo oděvy s kovovými prvky mohou při praní vydávat hluk. To je normální.</li><li>Hluk mohou způsobovat kovové předměty, například mince. Po praní tyto předměty z bubnu nebo pouzdra filtru odstraňte.</li></ul>

Problém	Opatření
Pračka nevypouští a/ nebo se neotáčí.	<ul style="list-style-type: none"> <li>• Ujistěte se, že je vypouštěcí hadice vyrovnaná až k vypouštěcímu potrubí. Pokud narazíte na omezení vypouštění, volejte servis.</li> <li>• Ověřte, zda není zanesen odpadový filtr.</li> <li>• Zavřete dvířka a stiskněte nebo klepněte na tlačítko <b>Spustit/ Pozastavit</b>. Pro vaši bezpečnost se pračka nebude točit, dokud nebudou dvířka zavřená.</li> <li>• Ověřte, zda vypouštěcí hadice nezamrzla nebo není ucpaná.</li> <li>• Zajistěte, aby vypouštěcí hadice byla připojena k vypouštěcímu potrubí, které není ucpané.</li> <li>• Pokud přívod elektriny do pračky není dostatečný, nebude se pračka dočasně otáčet nebo vypouštět. Ve chvíli kdy pračka znovu získá dostatečný příkon, začne znovu normálně fungovat.</li> </ul>
Dvířka nejdou otevřít.	<ul style="list-style-type: none"> <li>• Stiskněte nebo klepněte na tlačítko <b>Spustit/Pozastavit</b> a pračku zastavte.</li> <li>• Uvolnění mechanismu zámku dvířek může chvíli trvat.</li> <li>• Dvířka lze otevřít až 3 minuty po zastavení pračky nebo vypnutí napájení.</li> <li>• Ujistěte se, že je z bubnu vypuštěna veškerá voda.</li> <li>• Pokud je v bubnu voda, dvířka se neotevřou. Vypusťte buben a dveře otevřete ručně.</li> <li>• Ujistěte se, že kontrolka zámku dvířek nesvítí. Po vypuštění vody z pračky zhasne kontrolka zámku dvířek.</li> </ul>
Nadměrná tvorba mydlin.	<ul style="list-style-type: none"> <li>• Ověřte, zda je správně nakonfigurováno nastavení funkcí Auto Detergent (Automatické dávkování pracího prostředku) a Auto Softener (Automatické dávkování aviváže).</li> <li>• Ujistěte se, že používáte doporučené typy pracích prostředků.</li> <li>• Pro zamezení nadměrné tvorby mydlin používejte prací prostředky s vysokou účinností.</li> <li>• Pokud používáte měkkou vodu, perete malé náplně nebo mírně znečištěné prádlo, snižte množství pracího prostředku.</li> <li>• Používání pracích prostředků s nízkou účinností se nedoporučuje.</li> </ul>
Nelze vložit další prací prostředek.	<ul style="list-style-type: none"> <li>• Ověřte, zda zbývající množství pracího prostředku a aviváže nepřesahuje maximální povolené množství.</li> <li>• Ujistěte se, že je spuštěna funkce Auto Dispense (Automatické rozdělování) a že je nastavení Water Hardness (Tvrdost vody) a Concentration (Koncentrace) správně specifikováno.</li> </ul>

# Odstraňování problémů

Problém	Opatření
Zastavení.	<ul style="list-style-type: none"> <li>• Připojte napájecí kabel do elektrické zásuvky.</li> <li>• Zkontrolujte pojistku nebo zapněte jistič.</li> <li>• Zavřete dvířka a stiskněte nebo klepněte na tlačítko <b>Spustit/ Pozastavit</b>. Pračka se spustí. Pro vaši bezpečnost se pračka nebude točit, dokud nebudou dvířka zavřená.</li> <li>• Dříve, než se pračka začne napouštět, ozve se několik kliknutí způsobených kontrolou uzamčení dveří. Pračka také provede rychlé vypuštění.</li> <li>• Může probíhat máčení nebo pauza v programu. Chvilí počkejte, je možné, že praní zanedlouho začne.</li> <li>• Ověřte, zda není sítkový filtr hadice přívodu vody ucpaný v místě vodovodního kohoutku. Sítkový filtr pravidelně čistěte.</li> <li>• Pokud přívod elektřiny do pračky není dostatečný, nebude se pračka dočasně otáčet nebo vypouštět. Ve chvíli kdy pračka znovu získá dostatečný příkon, začne znovu normálně fungovat.</li> </ul>
Pračka je napouštěna vodou s nesprávnou teplotou.	<ul style="list-style-type: none"> <li>• Úplně otevřete oba kohoutky.</li> <li>• Ověřte, zda je výběr teploty správný.</li> <li>• Ověřte, zda jsou hadice připojeny ke správným kohoutkům. Propláchněte vodovodní hadice.</li> <li>• Ověřte, zda je topné těleso pro ohřev vody nastaveno na přívod horké vody o teplotě minimálně 120 °F (49 °C). Zkontrolujte také kapacitu a rychlost rekuperace topného tělesa pro ohřev vody.</li> <li>• Odpojte hadice a vyčistěte sítkový filtr. Sítkový filtr může být ucpaný.</li> <li>• Vzhledem k tomu, že funkce automatické kontroly teploty sleduje teplotu přírodní vody, může se teplota vody při napouštění pračky změnit. To je normální.</li> <li>• Pokud je teplota vody nastavena na studenou nebo teplou, můžete při napouštění pračky zaznamenat, že dávkovačem prochází pouze teplá nebo studená voda. Jde o normální funkci automatické kontroly teploty, při které pračka stanovuje teplotu vody.</li> </ul>
Náplň je na konci programu mokrá.	<ul style="list-style-type: none"> <li>• Použijte vysokou nebo extra vysokou rychlost odstředování.</li> <li>• Pro snížení nadměrné tvorby mydlin používejte prací prostředky s vysokou účinností.</li> <li>• Náplň je příliš malá. Malé náplně (jeden nebo dva kusy) mohou být nevyvážené a nemusí se správně odstředit.</li> <li>• Ověřte, zda vypouštěcí hadice není ohnutá nebo ucpaná.</li> </ul>

Problém	Opatření
Únik vody.	<ul style="list-style-type: none"> <li>• Ověřte, zda jsou dvířka řádně uzavřena.</li> <li>• Ověřte, zda jsou hadice těsně dotažené.</li> <li>• Ujistěte se, že je koncovka vypouštěcí hadice správně nasazená a připevněná k vypouštěcímu potrubí.</li> <li>• Nepřesahujte maximální náplň.</li> <li>• Pro zamezení nadměrné tvorby mydlin používejte prací prostředky s vysokou účinností.</li> </ul>
Prádlo má nepříjemný zápach.	<ul style="list-style-type: none"> <li>• Nadbytečné mydliny se mohou usazovat a způsobovat nepříjemný zápach.</li> <li>• Pravidelně spouštějte čisticí programy.</li> <li>• Vyčistěte těsnění dvířek (membránu).</li> <li>• Po dokončení programu nechte vnitřní prostor pračky vysušit.</li> </ul>
Nejsou vidět žádné bubliny (pouze modely s funkcí tvorby bublin).	<ul style="list-style-type: none"> <li>• Nadměrná náplň může bubliny zakrývat.</li> <li>• Bubliny se nemusí tvořit vzhledem k silně znečištěnému prádlu.</li> </ul>

Pokud problém přetrvává, kontaktujte místní zákaznické středisko společnosti Samsung.

# Odstraňování problémů

## Kódy informací

Pokud dojde k nesprávné činnosti pračky, může se na displeji zobrazit informační kód. Zkontrolujte níže uvedenou tabulku a vyzkoušejte navržený postup.

Problém	Opatření
4C	<p><b>Žádný přívod vody.</b></p> <ul style="list-style-type: none"><li>• Ověřte, zda jsou vodovodní kohoutky otevřené.</li><li>• Ověřte, zda nejsou vodovodní hadice ucpané.</li><li>• Ověřte, zda nejsou vodovodní kohoutky zamrzlé.</li><li>• Ověřte, zda pračka pracuje s dostatečným tlakem vody.</li><li>• Ověřte, zda jsou správně připojeny vodovodní kohoutky teplé a studené vody.</li><li>• Vyčistěte sítkový filtr, může být ucpaný.</li></ul> <p> <b>POZNÁMKA</b></p> <p>Pokud je na displeji pračky zobrazen kód „4C“, pračka se do 3 minut vypustí. V průběhu této doby je tlačítko Napájení nefunkční.</p>
4C2	<ul style="list-style-type: none"><li>• Ověřte, zda je hadice přívodu studené vody správně připojena ke kohoutku studené vody. Pokud je připojena ke kohoutku teplé vody, může u některých programů dojít ke zdeformování prádla.</li></ul>
5C	<p><b>Voda se nevypouští.</b></p> <ul style="list-style-type: none"><li>• Ověřte, zda vypouštěcí hadice nezamrzla nebo není ucpaná.</li><li>• Ověřte, zda je vypouštěcí hadice v závislosti na typu připojení správně nasazena.</li><li>• Vyčistěte odpadový filtr, může být ucpaný.</li><li>• Ujistěte se, že je vypouštěcí hadice vyrovnaná až k vypouštěcímu potrubí.</li><li>• Pokud se informační kód stále objevuje, obraťte se na zákaznické středisko.</li></ul>
DC	<p><b>Praní s otevřenými dvířky.</b></p> <ul style="list-style-type: none"><li>• Ověřte, zda jsou dvířka řádně uzavřena.</li><li>• Ujistěte se, že prádlo není zachycené ve dvířkách.</li></ul>
DC1	<p><b>Zajištění / odjištění hlavních dvířek nefunguje správně.</b></p> <ul style="list-style-type: none"><li>• Vypněte pračku a znovu spusťte cyklus.</li><li>• Pokud se informační kód stále objevuje, obraťte se na zákaznické středisko.</li></ul>



Problém	Opatření
OC	<p><b>Přetéká voda.</b></p> <ul style="list-style-type: none"> <li>Po odstředění pračku znovu spusťte.</li> <li>Pokud se informační kód stále na displeji objevuje, kontaktujte místní zákaznické středisko společnosti Samsung.</li> </ul>
LC	<p><b>Zkontrolujte vypouštěcí hadici.</b></p> <ul style="list-style-type: none"> <li>Ověřte, zda je konec vypouštěcí hadice umístěn na zemi.</li> <li>Ověřte, zda není vypouštěcí hadice ucpaná.</li> <li>Pokud se informační kód stále objevuje, obraťte se na zákaznické středisko.</li> </ul>
LC1	<p> <b>POZNÁMKA</b></p> <p>Pokud je na displeji pračky zobrazen kód „LC“/„LC1“, pračka se do 3 minut vypustí. V průběhu této doby je tlačítko Napájení nefunkční.</p>
FC	<p><b>Zkontrolujte motor ventilátoru.</b></p> <ul style="list-style-type: none"> <li>Vypněte a znovu zapněte stroj po 2–3 minutách a zkuste to znovu.</li> </ul>
UB	<p><b>Nefunguje odstředování.</b></p> <ul style="list-style-type: none"> <li>Ověřte, zda je prádlo rovnoměrně rozložené.</li> <li>Ověřte, zda je pračka na rovném a stabilním povrchu.</li> <li>Rozložte dávku v pračce jiným způsobem. Pokud potřebujete vyprat pouze jeden kus prádla, například koupací plášť nebo džíny, může se stát, že konečný výsledek odstředění nebude uspokojivý a na displeji se zobrazí chybová zpráva „UB“.</li> </ul>
3C	<p><b>Zkontrolujte funkci motoru.</b></p> <ul style="list-style-type: none"> <li>Zkuste znovu spustit program.</li> <li>Pokud se informační kód stále objevuje, obraťte se na zákaznické středisko.</li> </ul>
UC	<p><b>Je nutno zkontrolovat elektronické ovládání (chyba přepětí).</b></p> <ul style="list-style-type: none"> <li>Zkontrolujte desky tištěných spojů a kabeláž.</li> <li>Zkontrolujte, zda dochází ke správnému napájení.</li> <li>Pokud se informační kód stále objevuje, obraťte se na zákaznické středisko.</li> </ul>
	<p><b>Detekováno nízké napětí</b></p> <ul style="list-style-type: none"> <li>Zkontrolujte, zda je zapojen napájecí kabel.</li> <li>Pokud se informační kód stále objevuje, obraťte se na zákaznické středisko.</li> </ul>

# Odstraňování problémů

























Problém	Opatření
HC	<b>Kontrola vysoké teploty topného tělesa</b> <ul style="list-style-type: none"><li>• Pokud se informační kód stále objevuje, obraťte se na zákaznické středisko.</li></ul>
1C	<b>Nesprávná funkce čidla hladiny vody.</b> <ul style="list-style-type: none"><li>• Zkuste pračku vypnout a program restartovat.</li><li>• Zkontrolujte zapojení kabelů čidla hladiny vody.</li><li>• Pokud se informační kód stále objevuje, obraťte se na zákaznické středisko.</li></ul> <p> <b>POZNÁMKA</b> Pokud je na displeji pračky zobrazen kód „1C“, pračka se do 3 minut vypustí. V průběhu této doby je tlačítko Napájení nefunkční.</p>
8C	<b>Snímač MEMS nefunguje správně.</b> <ul style="list-style-type: none"><li>• Vypněte pračku a znovu spusťte cyklus.</li><li>• Pokud se informační kód stále objevuje, obraťte se na zákaznické středisko.</li></ul>
AC	<b>Zkontrolujte komunikaci mezi hlavní a vedlejší deskou tištěných spojů.</b> <ul style="list-style-type: none"><li>• Zkuste pračku vypnout a program restartovat.</li><li>• Pokud se informační kód stále objevuje, obraťte se na zákaznické středisko.</li></ul>
AC6	<b>Zkontrolujte komunikaci mezi hlavním PBA a PBA invertoru.</b> <ul style="list-style-type: none"><li>• V závislosti na daném stavu se může pračka automaticky vrátit do normálního provozu.</li><li>• Vypněte pračku a znovu spusťte cyklus.</li><li>• Pokud se informační kód stále objevuje, obraťte se na zákaznické středisko.</li></ul>

Pokud se jakýkoli informační kód stále objevuje na displeji, kontaktujte místní zákaznické středisko společnosti Samsung.

# Technické údaje

## Informace o ošetřování materiálů

Následující symboly poskytují pokyny pro péči o oděvy. Štítky s informacemi o péči obsahují čtyři symboly v tomto pořadí: praní, bělení, sušení a žehlení (a chemické čištění v případě potřeby). Stejně symboly používají všichni domácí i zahraniční výrobci oblečení. Dodržujte pokyny uvedené na štítku s informacemi o péči, abyste dosáhli co nejdelší trvanlivosti oděvů a omezili problémy při praní.

	Odolný materiál		Nežehlit
	Jemná látka		Lze chemicky čistit libovolným rozpouštědlem
	Lze prát při teplotě 95 °C		Chemické čištění
	Lze prát při teplotě 60 °C		Chemicky čistit pouze perchloridem, benzínem, čistým lihem nebo R113
	Lze prát při teplotě 40 °C		Chemicky čistit pouze leteckým benzínem, čistým lihem a R113
	Lze prát při teplotě 30 °C		Nečistit chemicky
	Pouze ruční praní		Sušit ve vodorovné poloze
	Čistit výhradně chemicky		Lze sušit pověšené
	Lze bělit v chladné vodě		Sušit na ramínku
	Nebělit		Sušit v sušičce při běžné teplotě
	Lze žehlit při maximální teplotě 200 °C		Sušit v sušičce při nízké teplotě
	Lze žehlit při maximální teplotě 150 °C		Nesušit v sušičce
	Lze žehlit při maximální teplotě 100 °C		

# Technické údaje

---

## Ochrana životního prostředí

---

- Tento spotřebič je vyroben z recyklovatelných materiálů. Rozhodnete-li se tento spotřebič zlikvidovat, dodržujte místní nařízení pro nakládání s odpady. Odřízněte napájecí kabel, aby nebylo možné spotřebič připojit ke zdroji napájení. Odstraňte dvířka, aby ve spotřebiči nemohla uvíznout zvířata nebo malé děti.
- Nepřekračujte množství mycích prostředků doporučená v pokynech příslušných výrobců.
- Produkty pro odstraňování skvrn a bělicí prostředky použijte před pracím cyklem jen v případě, že je to nezbytně nutné.
- Šetřete vodou a elektrickým proudem tak, že budete prát pouze celou dávku prádla (přesné množství závisí na použitém programu).

## List specifikací

„\*\*“ Hvězdička označuje variantu modelu a může se lišit (0-9) nebo (A-Z).

Typ		Pračka s plněním zepředu	
Název modelu		WD80M4A4***	
Rozměry		š 600 x h 600 x v 850 (mm)	
Tlak vody		50 kPa až 800 kPa	
Čistá hmotnost		71 kg	
Kapacita praní a odstředování		8,0 kg	
Kapacita sušení		4,5 kg	
Spotřeba energie	Praní	220 V	100 W
		240 V	100 W
	Praní a ohřev	220 V	2000 W
		240 V	2400 W
	Sušení	220 V	1600 W
		240 V	1600 W
	Odstředování	220~240 V	450 W
	Čerpání		30 W
Otáčky při odstředování		1400 ot./min	

### POZNÁMKA

Návrh a specifikace podléhají změnám za účelem zvyšování kvality bez předchozího upozornění.

# Technické údaje

## V souladu se Směrnicí (EU) č. 96/60/ES

„\*“ Hvězdička označuje variantu modelu a může se lišit (0-9) nebo (A-Z).

<b>Samsung</b>		
Název modelu	WD80M4A4***	
<b>Třída energetické účinnosti</b>		
A (nejúčinnější) až G (nejméně účinná)	A	
<b>Spotřeba energie</b>		
Praní, odstředování a sušení	kWh	5,44
Pouze praní a odstředování	kWh	1,04
<b>Třída výkonnosti praní</b>		
A (nejúčinnější) až G (nejméně účinná)	A	
<b>Třída účinnosti odstředování vody</b>		
A (nejúčinnější) až G (nejméně účinná)	A	
Zbytková vlhkost	%	44
Maximální rychlost odstředování	ot./min	1400
<b>Kapacita</b>		
Praní	kg	8
Sušení	kg	4,5
<b>Spotřeba vody</b>		
Praní, odstředování a sušení	ℓ	88
Pouze praní a odstředování	ℓ	48
<b>Doba trvání programu pro dokončení provozního cyklu (60 °C, praní bavlny a „sušení bavlny“ pro jmenovitou kapacitu praní)</b>		
Praní, odstředování a sušení	min.	705
Pouze praní a odstředování	min.	290
<b>Programy, ke kterým se vztahují informace na štítku a na listu</b>	Praní	Bavlna 60 °C + Intenzivní
	Sušení	Sušení bavlny
<b>Odhadovaná roční spotřeba pro 4člennou domácnost, vždy při použití sušení (200 cyklů).</b>		
Spotřeba energie	kWh/r	1088
Spotřeba vody	ℓ	17600
<b>Odhadovaná roční spotřeba pro 4člennou domácnost, bez použití sušení (200 cyklů).</b>		
Spotřeba energie	kWh/r	208
Spotřeba vody	ℓ	9600
<b>Používejte běžná prací program na praní bavlny při 60 °C a sušicí program „sušit bavlnu“</b>		
Praní	dB (A) re 1 pW	54

---

Odstředování	dB (A) re 1 pW	73
Sušení	dB (A) re 1 pW	59

Údaje o spotřebě energie při sušení byly měřeny za podmínek stanovených normou EN50229.

- První sušení by mělo být provedeno se 4,5 kg zátěží (složení zátěže: 2 soupravy ložního prádla a 6 povlaků na polštáře a 14 ručníků) a měl by být vybrán program Sušení bavlny.
- Druhé sušení by mělo být provedeno se 3,5 kg zátěží (složení zátěže: 1 soupravy ložního prádla a 6 povlaků na polštáře a 11 ručníků) a měl by být vybrán program Sušení bavlny.

(Mohou být přidány nebo odebrány 1 nebo 2 ručníky pro nastavení správné váhy.)

## DOTAZY NEBO PŘIPOMÍNKY?

ZEMĚ	ZAVOLEJTE NÁM	NEBO NÁS NAVŠTIVTE NA WEBU
CZECH	800 - SAMSUNG (800-726786)	<a href="http://www.samsung.com/cz/support">www.samsung.com/cz/support</a>
SLOVAKIA	0800 - SAMSUNG (0800-726 786)	<a href="http://www.samsung.com/sk/support">www.samsung.com/sk/support</a>



DC68-03786Z-01





# Automatická práčka



## Návod na použitie

WD80M4\*\*\*\*

**SAMSUNG**



# Obsah

<b>Bezpečnostné informácie</b>	<b>3</b>
Čo musíte vedieť o bezpečnostných pokynoch	3
Dôležité bezpečnostné symboly	3
Dôležité bezpečnostné opatrenia	4
Pokyny o značke WEEE	14
<b>Inštalácia</b>	<b>15</b>
Čo je súčasťou balenia	15
Požiadavky na inštaláciu	17
Podrobná inštalácia	19
<b>Predtým, ako začnete</b>	<b>25</b>
Úvodné nastavenia	25
Pokyny pre pranie	25
Pokyny pre prídavný prostriedok	28
<b>Prevádzka</b>	<b>31</b>
Ovládací panel	31
Jednoduché kroky spustenia	32
Iba suché oblečenie	33
Prehľad programu	34
Nastavenia	37
<b>Údržba</b>	<b>38</b>
Čistenie bubna 	38
Smart check 	39
Používanie programu sušenia	40
59' PRANIE+SUŠENIE	41
AIR WASH	42
Núdzové vypúšťanie	43
Obnova zo zamrznutia	47
Starostlivosť po dlhodobom čase nepoužívania	47
<b>Riešenie problémov</b>	<b>48</b>
Kontrolné body	48
Informačné kódy	52
<b>Technické údaje</b>	<b>55</b>
Tabuľka starostlivosti o bielizeň	55
Ochrana životného prostredia	56
Hárak s technickými údajmi	57



# Bezpečnostné informácie

Gratulujeme vám k vašej novej automatickej práčke Samsung. Tento návod obsahuje dôležité informácie o inštalácii, užívaní a ošetrovaní vášho prístroja. Urobte si, prosím, čas na prečítanie tejto príručky, aby ste získali všetky výhody z mnohých úžitkov a vlastností vašej automatickej práčky.

## Čo musíte vedieť o bezpečnostných pokynoch

Túto príručku si, prosím, dôkladne prečítajte, aby ste vedeli, ako bezpečne a efektívne ovládať rozšírené vlastnosti a funkcie vášho nového zariadenia. Príručku si odložte na bezpečné miesto v blízkosti spotrebiča na budúce použitie. Používajte tento prístroj iba k účelu, pro ktorý je určený tak, ako je popísané v tomto návode pro obsluhu. Výstrahy a dôležité bezpečnostné inštrukcie v tomto návode nepokrývajú všetky možné podmienky a situácie, aké môžu nastať. Je vašou zodpovednosťou, aby ste pri inštalácii, údržbe a prevádzke vašej automatickej práčky používali zdravý rozum, opatrnosť a uvážlivosť.

Keďže nasledovné prevádzkové pokyny sa vzťahujú na niekoľko modelov, charakteristiky vašej automatickej práčky sa môžu mierne odlišovať od popisu v tejto príručke, pričom nie všetky výstražné značky musia byť relevantné. Ak máte otázky alebo dotazy, obráťte sa na najbližšie servisné centrum alebo vyhľadajte pomoc a informácie on-line na adrese [www.samsung.com](http://www.samsung.com).

## Dôležité bezpečnostné symboly

Čo znamenajú ikony a značky v tomto návode pro užívateľov:

### **VAROVANIE**

Riziká alebo nebezpečné konania, ktoré môžu mať za následok **vážne poranenie osôb, smrť a/alebo škody na majetku**.

### **UPOZORNENIE**

Riziká alebo nebezpečné konania, ktoré môžu mať za následok **poranenie osôb a/alebo škody na majetku**.

### **POZNÁMKA**

naznačuje, že existuje riziko fyzického zranenia alebo materiálnych škôd.

### **Prečítajte si pokyny**



# Bezpečnostné informácie

---

Účelom týchto výstražných značiek je zabrániť zranení vás a iných osôb.

Riadte sa nimi prosím presne.

Po prečítaní tejto príručky si ju uchovajte pre budúce použitie na bezpečnom mieste.

Prečítajte si všetky inštrukcie pred použitím prístroja.

Podobne, ako pri iných zariadeniach využívajúcich elektrickú energiu a pohyblivé prvky, existujú tu potenciálne riziká. Ak sa má toto zariadenie bezpečne prevádzkovať, oboznámte sa s jeho funkciami a pri jeho používaní postupujte opatrne.

## Dôležité bezpečnostné opatrenia

---

### **VAROVANIE**

Aby ste znížili nebezpečenstvo požiaru, zásahu elektrickým prúdom alebo ujmy na zdraví osôb, pri používaní spotrebiča dodržujte základné bezpečnostné opatrenia vrátane nasledujúcich:

- 1.** Toto zariadenie nesmú používať osoby (vrátane detí) s obmedzenými fyzickými, zmyslovými alebo mentálnymi schopnosťami, prípadne s nedostatkom skúseností a vedomostí, pokiaľ na ne nedozerá alebo im neposkytne pokyny o používaní zariadenia osoba, ktorá je zodpovedná za ich bezpečnosť.
- 2. Použitie v Európe:** Toto zariadenie môžu používať deti vo veku viac ako 8 rokov, osoby s obmedzenými fyzickými, zmyslovými alebo mentálnymi schopnosťami alebo osoby s nedostatkom skúseností a vedomostí, ak sa na nich bude dozerať alebo ak budú poučení o pokynoch používania zariadenia bezpečným spôsobom a ak porozumejú všetkým možným rizikám. Deti by sa nemali hrať so zariadením. Deti by bez dozoru nemali vykonávať čistenie ani údržbu zariadenia.
- 3.** Je treba dohliadať na deti, aby sa nehrali s prístrojom.
- 4.** Ak je napájací kábel poškodený, aby sa predišlo nebezpečenstvu, musí ho vymeniť výrobca, jeho servisný pracovník alebo podobne kvalifikované osoby.



5. Je treba použiť nové súpravy hadíc, ktoré sa dodávajú so spotrebičom a nemali by sa opätovne používať staré súpravy hadíc.
6. Toto zariadenie by sa malo umiestniť tak, aby bol zabezpečený prístup k sieťovej zásuvke, vodovodným kohútikom a odvodným potrubiam.
7. **Použitie v Európe:** Deti mladšie ako 3 roky sa musia držať v bezpečnej vzdialenosti, pokiaľ nie sú pod neustálym dozorom.

### **UPOZORNENIE**

8. Aby ste predišli nebezpečenstvu spôsobenému náhodným resetovaním tepelného odpojenia, do tohto spotrebiča nemôže byť privádzané napájanie cez externé spínacie zariadenie, ako napríklad časovač, prípadne nemôže byť pripojené k okruhu, ktorý verejné služby pravidelne zapínajú a vypínajú.
9. Sušička sa nemá používať, ak boli pri praní použité priemyselné chemické látky.
10. Zachytávač chlpkov je potrebné pravidelne čistiť (podľa potreby)
11. Nesmie sa pripustiť, aby sa chlčky nazhromaždili v okolí sušičky. (nevzťahuje sa na spotrebiče, ktoré sa majú vetrať do exteriéru budovy)
12. Je potrebné zabezpečiť náležité vetranie, aby sa zabránilo spätnému prieniku plynov do miestnosti zo spotrebičov spaľujúcich iné palivá vrátane otvoreného ohňa.
13. V sušičke nesušte nevyprané odevy.
14. Položky, ktoré boli znečistené látkami ako je kuchynský olej, acetón, alkohol, benzín, kerozín, odstraňovače škvŕn, terpentín, vosk a odstraňovač vosku, je potrebné pred vysušením v sušičke vyprať v horúcej vode s pridaním pracieho prostriedku.

# Bezpečnostné informácie

---

15. Položky, ako je penová guma (latexová pena), sprchové čiapky, vodeodolné textílie, pogumované odevy a šatstvo alebo vankúše s poduškami z gumovej peny, sa nesmú sušiť v sušičke.
16. Zjemňovače tkanín a podobné prípravky sa musia používať podľa pokynov výrobcu príslušného prípravku.
17. Záverečná časť cyklu sušičky prebieha bez zvýšenej teploty (cyklus chladenia), aby sa zabezpečilo, že odevy sa privedú na bežnú izbovú teplotu, aby nedošlo k ich poškodeniu.
18. Z vreciek vyberte všetky predmety ako zapalovače a zápalky.

## **VAROVANIE**

19. Sušičku nikdy nezastavujte pred koncom cyklu; v opačnom prípade všetky odevy rýchlo vyberte a rozprestrite, aby sa teplo rozptýlilo.
20. Vývodový vzduch sa nesmie odvádzať do dymového kanálu, ktorý sa používa na odvádzanie plynov zo spotrebičov spaľujúcich plyn a iné palivá.
21. Spotrebič sa nesmie inštalovať za uzamykatelné dvere, posuvné dvere ani dvere s pántom na opačnej strane voči polohe sušičky tak, že nie je možné celkom otvoriť dvierka sušičky.

## Významné inštalačné výstrahy

---

### **VAROVANIE**

Inštalácia tohto prístroja musí byť vykonaná kvalifikovaným technikom, alebo servisnou firmou.

- Ak sa tak nestane, môže dôjsť k zásahu elektrickým prúdom, požiaru, výbuchu, poruchám produktu alebo zraneniu.

Zariadenie je ťažké a preto dávajte pri jeho dvíhaní pozor.

Napájací kábel pripojte k príslušnej sieťovej zásuvke striedavého prúdu 220 - 240 V/50 Hz alebo k vyššej a príslušnú zásuvku používajte len pre toto zariadenie. Nikdy nepoužívajte predlžovačku. Nikdy nepoužívajte predlžovacie káble.

- Zdieľanie sieťovej zásuvky s inými zariadeniami pomocou predlžovačky alebo predlžovacieho napájacieho kábla môže mať za následok zásah elektrickým prúdom alebo požiar.
- Ubezpečte sa, že elektrické napätie, frekvencia a prúd sa zhodujú s technickými údajmi produktu. Nedodržanie môže viesť k elektrickému úderu alebo k požiaru. Napájaciu zástrčku pevne pripojte do sieťovej zásuvky.

Odstráňte bežným spôsobom s užitím suchej látky z kolíkov a zo styčných bodov zástrčky všetky cudzie látky ako prach alebo voda.

- Odpojte zástrčku a očistite ju suchou látkou.
- Nedodržanie môže viesť k elektrickému úderu alebo k požiaru.
- Sieťovú zástrčku zasunúť do sieťovej zásuvky pri správnej orientácii, aby kábel bol nasmerovaný k podlahe.  
Ak pripojíte sieťovú zástrčku k zásuvke opačne, elektrické vodiče vo vnútri kábla sa môžu poškodiť a spôsobiť zásah elektrickým prúdom alebo vznik požiaru.

Všetky baliace materiály držte v dostatočnej vzdialenosti od detí, keďže môžu byť pre ne nebezpečné.

- Ak si dá dieťa na hlavu vrečko, môže sa zadusiť.  
Keď sa spotrebič, napájacia zástrčka alebo kábel poškodí, obráťte sa na najbližšie servisné centrum.

Tento prístroj musí byť náležite uzemnený.

Neuzemňujte prístroj k plynovému potrubiu, plastovému vodovodnému potrubiu alebo k telefónnemu vedeniu.

- Môže to spôsobiť zásah elektrickým prúdom, výbuch alebo problémy so zariadením.
- Napájací kábel nikdy nezapájajte do sieťovej zásuvky, ktorá nie je správne uzemnená, a zaistite, že je v súlade s miestnymi a národnými nariadeniami.

Spotrebič neinštalujte do blízkosti ohrievača ani žiadnych horľavých materiálov.

Toto zariadenie neinštalujte na vlhké, mastné alebo prašné miesta, na miesta vystavené priamemu slnečnému žiareniu alebo vode (dažďové kvapky).

Zariadenie neinštalujte na miesta s nízkou teplotou.

- Mráz môže spôsobiť puknutie rúrok.

Neinštalujte tento prístroj do miest, kde môže unikať plyn.

- Môže spôsobiť požiar alebo zásah elektrickým prúdom.

Nepoužívajte elektrický transformátor.

- Môže spôsobiť požiar alebo zásah elektrickým prúdom.

Nepoužívajte poškodenú zástrčku, poškodený sieťový kábel alebo uvoľnenú nástennú zásuvku.





# Bezpečnostné informácie

---

- Môže spôsobiť požiar alebo zásah elektrickým prúdom.

Neťahajte za sieťový kábel ani ho nadmerne neohýbajte.

Neskrúcajte ani nezaväzujte sieťový kábel.

Nevešajte sieťový kábel cez kovový predmet, neumiestňujte na sieťový kábel ťažké predmety, nekladajte sieťový kábel medzi predmety ani netlačte sieťový kábel do priestoru za prístrojom.

- Môže spôsobiť požiar alebo zásah elektrickým prúdom.

Neťahajte za sieťový kábel, keď odpojujete zástrčku.

- Odpojte zástrčku jej držaním a ťahom.
- Nedodržanie môže viesť k elektrickému úderu alebo k požiaru.

Ak je poškodený prívodný kábel, musí ho vymeniť výrobca, jeho servisný agent alebo podobne kvalifikovaná osoba, aby sa predišlo nebezpečenstvu.

## Inštalčné výstrahy

---

### UPOZORNENIE

Zariadenie by sa malo umiestniť takým spôsobom, aby bol zabezpečený voľný prístup k napájacej zástrčke.

- Nedodržanie môže viesť k elektrickému úderu alebo požiaru v dôsledku elektrického zvodu.

Zariadenie nainštalujte na plochý a tvrdý podklad, ktorý unesie jeho hmotnosť.

- V opačnom prípade môže dochádzať k nezvyčajným vibráciám, pohybom, zvukom alebo problémom s produktom.

## Kritické výstrahy pre používanie

---

### VAROVANIE

Ak dôjde k zatopeniu zariadenia, okamžite prerušte prívod vody a napájania a obráťte sa na najbližšie servisné stredisko.

- Nedotýkajte sa zástrčky mokrými rukami.
- V opačnom prípade môže dôjsť k zásahu elektrickým prúdom.

Ak prístroj vydáva zvláštny hluk, zápach horenia alebo dym, odpojte ihneď zástrčku a kontaktujte najbližšie servisné stredisko.

- Nedodržanie môže viesť k elektrickému úderu alebo k požiaru.





V prípade úniku plynu (ako propan, LP plyn, atď.) okamžite vetrajte bez dotyku zástrčky. Nedotýkajte sa prístroja ani sieťového kábla.

- Nepoužite k vetraníu ventilátor.
- Iskra môže viesť k výbuchu alebo požiaru.

Nedovoľte deťom hrať sa vo vnútri automatickej práčky alebo na nej. Okrem toho pri likvidácii zariadenia odstráňte páčku dverí automatickej práčky.

- V prípade uviaznutia vo vnútri môže dôjsť k zaduseniu dieťaťa.

Pred použitím sa ubezpečte, že ste odstránili baliaci materiál (špongia, polystyrén) pripevnený k spodnej časti automatickej práčky.

Neperte položky kontaminované benzínom, kerozínom, benzénom, riedidlom na farby, alkoholom, prípadne inými horľavými alebo výbušnými látkami.

- To môže viesť k elektrickému úderu, požiaru alebo výbuchu.

Počas chodu práčky (vysoko teplotné pranie/sušenie/odstreďovanie) neotvárajte dvere automatickej práčky násilím.

- Voda prúdiaca z práčky môže mať za následok popáleniny alebo spôsobí šmyklavosť podlahy. Môže to mať za následok zranenie.
- Otvorenie dvierok násilím môže viesť k poškodeniu výrobku či k poraneniu.

Počas činnosti práčky pod ňu nekladajte ruku.

- Môže to mať za následok zranenie.

Nedotýkajte sa zástrčky mokrými rukami.

- To môže viesť k elektrickému úderu.

Nevypínajte pri prevádzke prístroj odpojením zástrčky.

- Zasunutie zástrčky späť do nástennej zásuvky môže spôsobiť iskru a viesť k elektrickému úderu alebo požiaru.

Nedovoľte deťom obsluhovať práčku bez patričného dozoru. Deťom nedovoľte liezť na spotrebič ani do jeho vnútra.

- Môže to spôsobiť zásah elektrickým prúdom, popálenie alebo zranenie.

Počas činnosti práčky pod ňu nekladajte ruku alebo kovové predmety.

- Môže to mať za následok zranenie.

Spotrebič neodpájajte od siete ťahaním za napájací kábel. Vždy pevne uchopte zástrčku a ťahajte priamo von zo zásuvky.

- Poškodenie napájacieho kábla môže spôsobiť skrat, požiar a/alebo zásah elektrickým prúdom.

Nepokúšajte sa sami opravovať, rozoberať alebo upravovať prístroj.

- Nepoužívajte žiadne iné poistky (ako napríklad medené, z ocelového drôtu a pod.), okrem štandardnej poistky.



# Bezpečnostné informácie

---

- Keď je zariadenie potrebné opraviť alebo reinstalovať, obráťte sa na najbližšie servisné centrum.
- V opačnom prípade môže dôjsť k zásahu elektrickým prúdom, požiaru, poruchám produktu alebo zraneniu.

Ak sa hadica prívodu vody uvoľní z kohútika a zaplaví prístroj, odpojte zástrčku.

- Nedodržanie môže viesť k elektrickému úderu alebo k požiaru.

Odpojte zástrčku, ak nie je prístroj v prevádzke dlhší časový úsek alebo pri búrke s bleskom.

- Nedodržanie môže viesť k elektrickému úderu alebo k požiaru.

Ak sa do vnútra zariadenia dostane cudzia látka, odpojte sieťovú zástrčku a obráťte sa na najbližšie servisné stredisko spoločnosti Samsung.

- Môže spôsobiť požiar alebo zásah elektrickým prúdom.

Nedovoľte deťom (ani domácim zvieratám) hrať sa na práčke alebo v jej vnútri. Dvierka práčky sa zvnútra otvárajú veľmi ťažko, a preto môže dôjsť k vážnemu poraneniu vo vnútri práčky uväzneného dieťaťa.

## Výstrahy pre používanie

---

### UPOZORNENIE

Keď je práčka kontaminovaná cudzími látkami, ako napríklad pracím prostriedkom, nečistotami, zvyškami jedál a pod., odpojte sieťovú zástrčku a práčku očistite pomocou vlhkej a jemnej látky.

- Nedodržanie môže viesť k farebným škvrnám, zmenám tvaru, poškodení alebo hrdzi.

Predné sklo sa môže silným nárazom rozbiť. Pri používaní práčky buďte opatrní.

- Rozbitie skla môže mať za následok zranenie.

Po prerušení dodávky vody alebo opakovanom pripájaní prívodnej hadice vodovodný kohútik otvárajte pomaly.

Po dlhom období nepoužívania vodovodný kohútik otvárajte pomaly.

- Tlak vzduchu v hadici prívodu vody alebo vo vodovodnej rúrke môže mať za následok poškodenie dielu produktu alebo únik vody.

Ak počas činnosti dôjde k chybe vypúšťania, skontrolujte, či došlo k problému s vypúšťaním.

- Ak práčku používate, keď je zaplavená z dôvodu problému vypúšťania, môže to mať za následok zásah elektrickým prúdom alebo požiar.

Bielizeň vkladajte do práčky úplne, aby sa bielizeň nezachytila vo dverách.



- Ak sa bielizeň zachytí vo dverách, môže to mať za následok poškodenie bielizne alebo práčky, prípadne to môže mať za následok únik vody.

Keď sa práčka nepoužíva, vypnite prívod vody.

Ubezpečte sa, že skrutky na konektore hadice prívodu vody sú riadne dotiahnuté.

- Nedodržanie môže viesť k poškodeniu majetku či k poraneniu.

Uistite sa, že gumené tesnenie a sklo predných dverí nie je znečistené cudzou látkou (napr. odpad, vlákna, vlasy, atď.).

- Ak sa cudzia látka zachytí vo dverách alebo dvere nie sú úplne zatvorené, môže to spôsobiť únik vody.

Pred použitím produktu otvorte vodovodný kohútik a skontrolujte, či je konektor hadice prívodu vody pevne dotiahnutý a či nedochádza k úniku vody.

- Ak sú skrutky na konektore hadice prívodu vody uvoľnené, môže dôjsť k úniku vody.

Produkt, ktorý ste si zakúpili, je navrhnutý len na domáce použitie.

Použitie produktu na pracovné účely sa kvalifikuje ako nesprávne používanie produktu. V takom prípade produkt nebude chránený štandardnou zárukou poskytovanou spoločnosťou Samsung a spoločnosťou Samsung nie je možné pripísať zodpovednosť za nesprávne fungovanie alebo škody plynúce z takéhoto nesprávneho používania.

Nestavajte sa na zariadenie ani naň neumiestňujte žiadne predmety (napr. bielizeň, zapálené sviečky, zapálené cigarety, riady, chemikálie, kovové predmety atď.).

- To môže viesť k elektrickému úderu, požiaru, problémom s výrobkom alebo k poraneniu.

Nestriekajte prchavé látky ako insekticídy na povrch prístroja.

- Okrem škodlivého pôsobenia na ľudské zdravie môžu tiež spôsobiť zásah elektrickým prúdom, požiar alebo problémy so zariadením.

Do blízkosti práčky nedávajte žiadne predmety, ktoré vytvárajú elektromagnetické pole.

- Môže to viesť k poraneniu v dôsledku chybnej funkcie.

Voda vypustená počas cyklu vysokoteplotného prania alebo sušenia je horúca. Nedotýkajte sa vody.

- Môže to spôsobiť popáleniny alebo zranenie.

Vode odolné sedadlá, rohože alebo oblečenie (\*) neperte, neodstreďujte a nesušte, pokiaľ vaša práčka nemá špeciálny cyklus na pranie týchto položiek.

(\*): Vlnená posteľná bielizeň, dažďové prikrývky, rybárske vesty, lyžiarske nohavice, spacie vaky, plienkové prikrývky, tenké teplákové súpravy a bicyklové, automobilové a motocyklové prikrývky a pod.



# Bezpečnostné informácie

- Hrubé, pevné rohože neperte ani v prípade, že sa na štítku o starostlivosti nachádza symbol práčky. Môže to spôsobiť zranenie alebo poškodenie práčky, stien, podlahy alebo oblečenia z dôvodu neobvyklých vibrácií.
- Koberčeky a rohožky s gumenou úpravou neperte. Gumená časť by sa mohla odtrhnúť a zostať v bubne, čo by mohlo spôsobiť napríklad poruchu odtoku.

Práčku nepoužívajte s odstráneným priečinkom na prací prostriedok.

- Môže to spôsobiť zásah elektrickým prúdom alebo zranenie spôsobené únikom vody.

Počas alebo tesne po sušení sa nedotýkajte vnútra bubna, pretože je horúci.

- Môže to spôsobiť popáleniny.

Do zásuvky na prací prostriedok nedávajte ruku.

- Môže to spôsobiť zranenie, pretože vašu ruku môže zachytiť podávacie zariadenie pracieho prostriedku.
- Nádoba pre tekutý prací prostriedok (len príslušné modely) sa nemôže používať pre práškový prací prostriedok. Ak používate práškový prací prostriedok, vyberte nádobu na tekutý prací prostriedok.

Do práčky nevkladajte okrem bielizne žiadne iné predmety (ako napríklad topánky, zvyšky potravín, zvieratá).

- V prípade domácich zvierat to môže spôsobiť poškodenie práčky alebo zranenie a smrť spôsobené následkom neobvyklých vibrácií.

Nestláčajte tlačidlá pomocou ostrých predmetov ako sú špendlíky, nože, klince, atď.

- Môže to spôsobiť zásah elektrickým prúdom alebo zranenie.

Neperte bielizeň znečistenú olejom, krémom alebo pleťovou vodou pochádzajúcimi obvykle z obchodov starostlivosti o pleť alebo z masážnych kliník.

- Môže to spôsobiť deformáciu gumeného tesnenia a únik vody.

V bubne dlhodobo nenechávajte kovové predmety, ako napríklad zatváracie špendlíky, sponky alebo bielidlo.

- Môže to spôsobiť zhrdzavenie bubna.
- Ak sa na povrchu bubna začne objavovať hrdza, naneste na jeho povrch čistiaci prostriedok (neutrálny) a na vyčistenie použite špongiu. Nikdy nepoužívajte kovovú kefku.

Nepoužívajte prášok suchého čistenia priamo a neperte, neplákejte ani neodstredujte bielizeň znečistenú práškom suchého čistenia.

- Vďaka teplu z oxidácie oleja to môže to spôsobiť spontánne horenie alebo vzplanutie.

Nepoužívajte vodu zo zariadení na chladenie/ohrievanie vody.

- Môže to spôsobiť problémy s práčkou.

Do práčky nepoužívajte prírodné mydlo na ručné pranie.



- Ak v práčke zatvrdne a nahromadí sa, môže to spôsobiť problémy s produktom, stratu farieb, vznik hrdze alebo nepríjemné pachy.

Do pracej siete dajte ponožky a podprsenky a perte ich s ostatnou bielizňou.

V pracej sieťke neperte veľké kusy bielizne ako posteľnú bielizeň.

- Nedodržanie môže viesť k poraneniu v dôsledku nadmerných vibrácií.

Nepoužívajte stvrdnutý prací prášok.

- Ak sa nahromadí vo vnútri práčky, môže to mať za následok únik vody.

Uistite sa, že vrecká na oblečení, ktoré sa ide prať, sú prázdne.

- Pevné ostré predmety, ako napríklad mince, zatváracie špendlíky, ihly, skrutky alebo kamienky môžu spôsobiť značné poškodenie zariadenia.

Neperte oblečenie s veľkými sponami, gombíkmi alebo inými ťažkými kovovými predmetmi.

Bielizeň roztriedte podľa toho, ako púšťa farbu, a zvolte odporúčaný cyklus, teplotu vody a ďalšie funkcie.

- Môže to mať za následok zmenu farby bielizne a poškodenie látky.

Pri zatváraní dvierok dbajte na to, aby ste v nich neprivreli prsty detí.

- V opačnom prípade môže dôjsť k zraneniu.

# Bezpečnostné informácie

## Kritické výstrahy pre čistenie

### VAROVANIE

Nečistite prístroj tak že priamo naň striekate vodu.

Nepoužívajte silné kyslé čistiace prostriedky.

Nepoužívajte na čistenie prístroja benzén, riedidlo alebo alkohol.

- Môže spôsobiť zmenu farby, deformáciu, poškodenie, požiar alebo zásah elektrickým prúdom.

Pred čistením alebo vykonávaním údržby odpojte prístroj od nástennej zásuvky.

- Nedodržanie môže viesť k elektrickému úderu alebo k požiaru.

## Pokyny o značke WEEE



### Správna likvidácia tohto výrobku (vyradené elektrické a elektronické prístroje)

(Platí v krajinách so zavedeným separovaným zberom)

Toto označenie na výrobku, príslušenstve, či literatúre ukazuje, že výrobok a jeho elektronické príslušenstvo (napr. nabíjačka, náhlavná súprava, USB kábel) by nemal byť na konci svojej životnosti likvidovaný s ostatným domovým odpadom. Aby ste predišli možnému narušeniu životného prostredia alebo ľudského zdravia nekontrolovanou likvidáciou odpadu, oddelte prosím tieto položky od ostatných typov odpadu a recyklujte ich zodpovedne a podporte tak trvale udržiteľné znovuzpracovanie materiálových zdrojov.

Užívatelia v domácnostiach by mali kontaktovať buď predajňu, kde kúpili tento výrobok, alebo svoj vládny úrad ohľadne detailov kam a ako môžu tieto položky dať k recyklácii bezpečnej voči životnému prostrediu.

Podnikoví užívatelia by mali kontaktovať svojho dodávateľa a overiť podmienky kúpnej zmluvy. Tento výrobok a jeho elektronické príslušenstvo by nemal byť pre likvidáciu zmiešaný s ostatným hospodárskym odpadom.

Viac informácií o ochrane životného prostredia a regulačných povinnostiach týkajúcich sa konkrétnych výrobkov spoločnosti Samsung, napríklad REACH, nájdete na webovej stránke: [samsung.com/uk/aboutsamsung/samsungelectronics/corporatecitizenship/data\\_corner.html](http://samsung.com/uk/aboutsamsung/samsungelectronics/corporatecitizenship/data_corner.html)

# Inštalácia

Postupujte presne podľa nasledujúcich pokynov, aby ste práčku nainštalovali správne a zabránili nehodám počas prania.

## Čo je súčasťou balenia

Uistite sa, že sa v balení produktu nachádzajú všetky diely. Ak máte problém s automatickou práčkou alebo dielmi, kontaktujte zákaznícke centrum spoločnosti Samsung alebo maloobchodného predajcu.

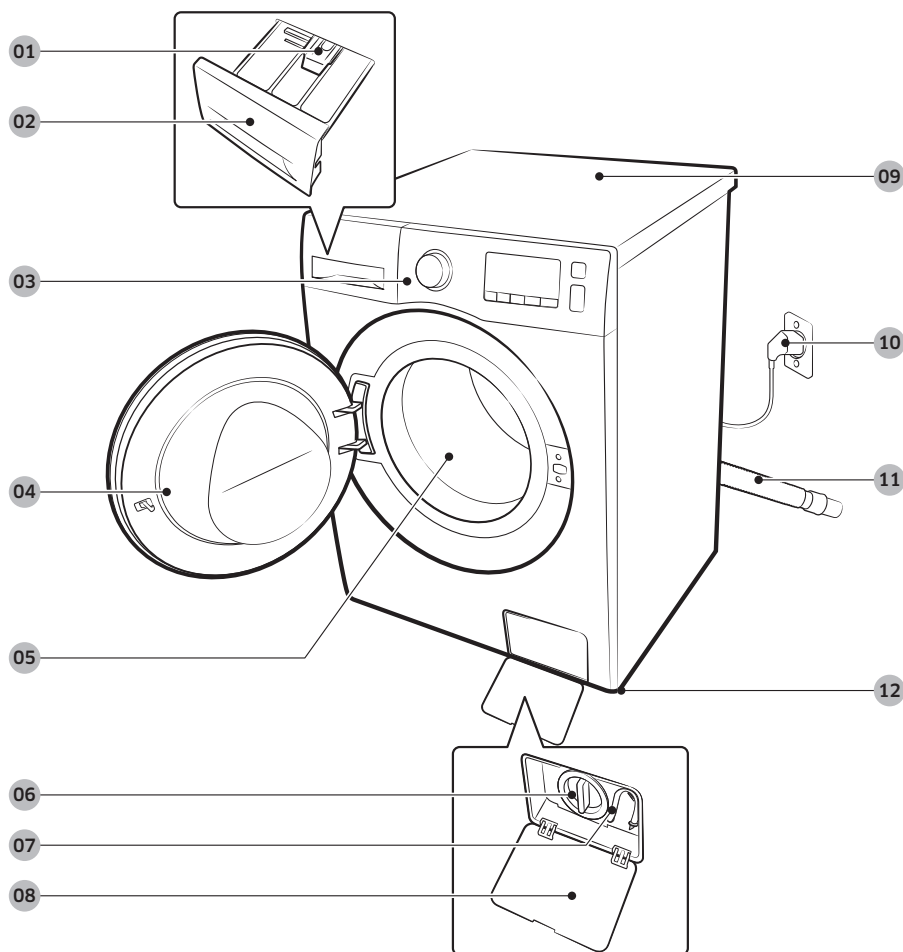

**01** Uvoľňovací prvok

**02** Dávkovač pracieho prostriedku

**03** Ovládací panel

**04** Dvierka

**05** Bubon

**06** Odpadový filter

**07** Núdzová vypúšťacia hadička

**08** Kryt filtra

**09** Pracovná vrchná strana

**10** Napájacia zástrčka

**11** Odtoková hadice

**12** Vyrovnávacie nožičky

# Inštalácia



Kľúč



Záslepky skrutiek

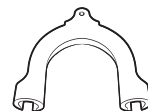

Vodiaca lišta hadice

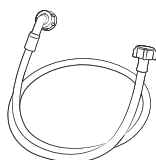

Prívodná hadica so  
studenou vodou

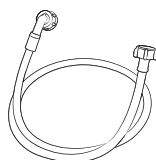

Prívodná hadica s teplou  
vodou

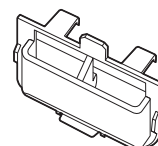

Zásobník na tekutý prací  
prostriedok

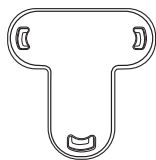

Upevňovací kryt

## POZNÁMKA

- Záslepky skrutiek : Počet dodaných krytov na skrutky (3 až 6) závisí od modelu.
- Prívodná hadica s teplou vodou: Len príslušné modely.
- Zásobník na tekutý prací prostriedok: Len príslušné modely.



## Požiadavky na inštaláciu

### Elektrické napájanie a uzemnenie

- Požaduje sa poistka alebo istič: striedavý prúd 220-240 V / 50 Hz
- Použijete samostatnú napájaciu vetvu vyhradenú len pre vašu práčku

Aby sa zaručilo správne uzemnenie, automatická práčka sa dodáva s trojžilovou sieťovou šnúrou zabezpečujúcou uzemnenie po pripojení k správne nainštalovanej a uzemnenej zásuvke.

Ak nemáte istotu o uzemnení, overte si to s kvalifikovaným elektrikárom alebo servisným pracovníkom.

Neupravujte dodanú zástrčku. Ak zástrčka nepasuje do elektrickej zásuvky, zavolajte kvalifikovanému elektrikárovi a nainštalujte správnu zásuvku.

### **VAROVANIE**

- NEPOUŽÍVAJTE predĺžovací kábel.
- Používajte iba sieťový kábel, ktorý sa dodáva s práčkou.
- NEPRIPÁJAJTE uzemňovací vodič k plastovému vodovodnému potrubiu, plynovému potrubiu alebo k potrubiu s horúcou vodou.
- Nesprávne pripojené uzemňovacie vodiče môžu spôsobiť zásah elektrickým prúdom.

### Prívod vody

Správny tlak vody pre túto automatickú práčku je v rozsahu 50 kPa až 800 kPa. Tlak vody nižší ako 50 kPa môže spôsobiť neúplné uzatvorenie vodovodného ventilu. Môže tiež spôsobiť, že sa bubon bude dlhšie plniť vodou a práčka sa vypne. Vodovodné kohútiky musia byť vo vzdialenosti do 120 cm od zadnej strany automatickej práčky, aby dodané vstupné hadice dosiahli k automatickej práčke.

Riziko úniku vody môžete znížiť:

- Zaistením jednoduchého prístupu k vodovodným kohútikom.
- Keď práčku nepoužívate, zatvoríte vodovodné kohútiky.
- Pravidelnou kontrolou únikov na armatúrach vodovodnej hadice.

### **UPOZORNENIE**

Pred prvým použitím práčky skontrolujte, či zo spojov na ventile vody a kohútikoch nemôže unikať voda.

### Vypúšťanie vody

Spoločnosť Samsung odporúča, aby bolo odtokové potrubie vo výške 60~90 cm. Odtoková hadica sa musí pripojiť cez sponu hadice k úvodnej časti potrubia a úvodná časť potrubia musí úplne zakrývať odtokovú hadicu.



# Inštalácia

## Požiadavky na podlahu

V záujme dosahovania optimálnych výsledkov je potrebné práčku nainštalovať na pevnú podlahu. Drevené podlahy musia byť vystužené, aby sa minimalizoval vplyv vibrácií a/alebo nevyváženej náplne práčky. Koberce a podlahy z mäkkých dlaždíc nevytvárajú dostatočný odpor proti vibráciám a môžu prispieť k miernemu posunu práčky počas cyklu.

### **UPOZORNENIE**

Práčku **NEINŠTALUJTE** na vyvýšené alebo nedostatočne stabilné konštrukcie.

## Teplota vody

Automatickú práčku neinštalujte na miestach, kde môže dôjsť k zamrznutiu vody, pretože vo ventiloch, čerpadlách a/alebo hadiciach automatickej práčky ostáva vždy určité množstvo vody. Zamrznutá voda, ktorá zostala v prepojediacich dieloch, môže spôsobiť poškodenie remeňov, čerpadla a iných komponentov automatickej práčky.

## Inštalácia do skriň alebo uzavretých priestorov

Minimálna vôľa pre stabilnú prevádzku:

Bočné strany	25 mm	Vzadu	50 mm
Hore	25 mm	Vpredu	550 mm

Ak automatickú práčku a sušičku inštalujete spoločne, predná časť prístenku alebo komory musí mať vzduchový otvor bez prekážok s veľkosťou najmenej 550 mm. Ak bude práčka umiestnená samostatne, takýto voľný otvorený priestor nie je potrebný.



## Podrobná inštalácia

### KROK 1 - Vyberte miesto

Požiadavky na umiestnenie:

- Podlaha s pevným a rovným povrchom bez koberca alebo podlahového materiálu, ktorý môže blokovať ventilačné otvory
- Bez priameho slnečného žiarenia
- Dostatočné miesto pre vetranie a kabeláž
- Okolitá teplota je vždy vyššia ako bod mrazu (0 °C)
- Mimo zdroja tepla

### KROK 2 - Odstráňte prepravné skrutky

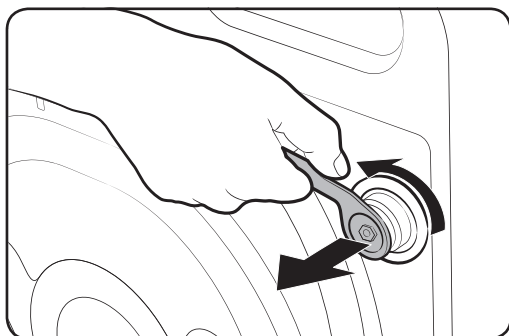

Rozbalte balenie produktu a odstráňte všetky prepravné skrutky.

1. Uvoľnite všetky prepravné skrutky na zadnej strane spotrebiča pomocou dodaného kľúča na skrutky.

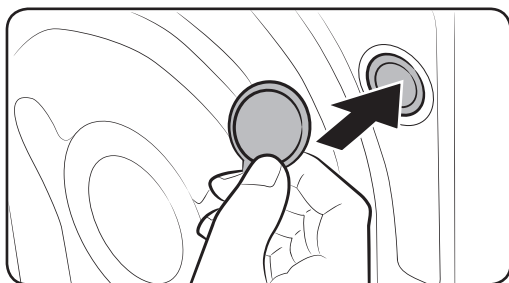

2. Otvory zakryte dodanými plastovými záslepkami skrutiek. Prepravné skrutky si uschovajte pre použitie v budúcnosti.

#### **!** VAROVANIE

Baliace materiály môžu byť nebezpečné pre deti. Likvidujte všetok baliaci materiál (plastové vrecká, polystyrén atď.) mimo dosahu detí.

# Inštalácia

## KROK 3 - Nastavte vyrovnávacie nožičky

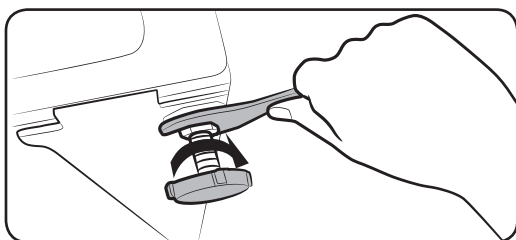
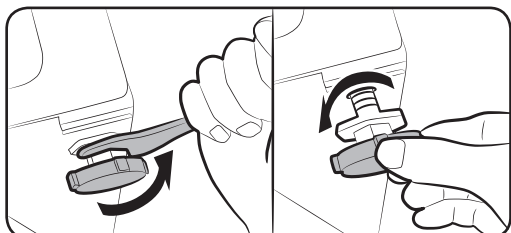

1. Opatrne zatlačte automatickú práčku na svoje miesto. Nadmerná sila môže poškodiť vyrovnávacie nožičky.
2. Vyrovnanie automatickej práčky manuálnym nastavením vyrovnávacích nožičiek.
3. Keď sa vyrovnávanie dokončí, dotiahnite matice pomocou kľúča na skrutky.

## KROK 4 - Pripojenie vodovodnej hadice

Dodaný hadicový adaptér sa môže v závislosti od modelu odlišovať. Tento krok vás prevedie cez pripojenie pripojovacieho adaptéra. Ak máte naskrutkovávacie adaptér, prejdite na krok 7.

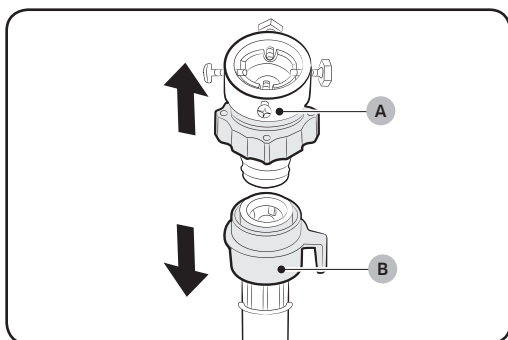

**Pripojte prívodnú hadicu vody k vodovodnému kohútiku.**

1. Z prívodnej hadice vody (B) odpojte adaptér (A).
2. Na uvoľnenie štyroch skrutiek na adaptéri použite krížový skrutkovač.

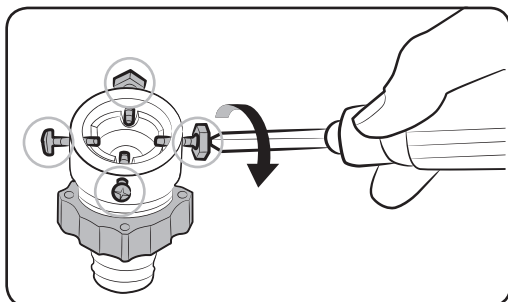

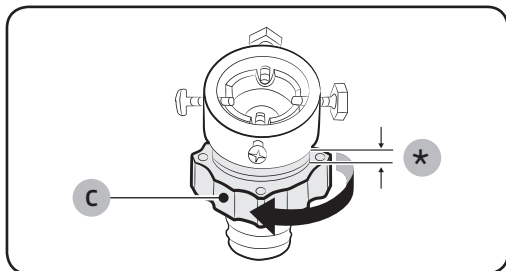

3. Podržte adaptér a otočte časť (C) v smere šípky, aby ste ho povolili o 5 mm (\*).

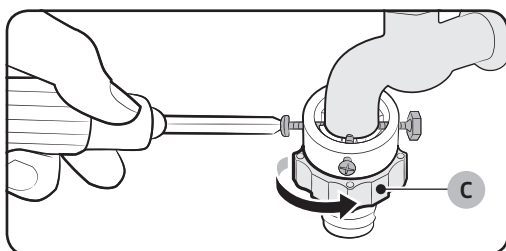

4. Zasuňte adaptér do vodovodného kohútika a utiahnite skrutky, zatiaľ čo adaptér nadvihujete.
5. Otočte časť (C) v smere šípky, aby ste ju utiahli.

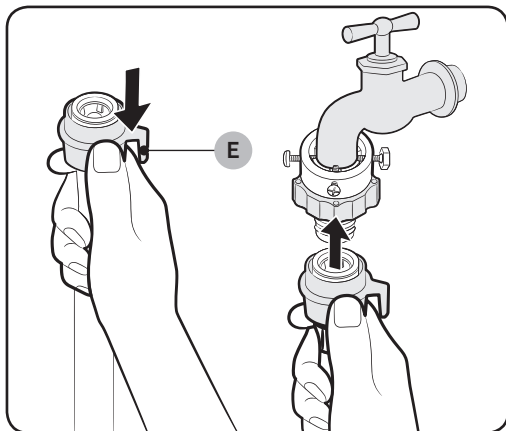

6. Zatiaľ čo držíte časť (E), pripojte prírodnú hadicu vody k adaptéru. Potom pusťte časť (E). Hadica zapadne do adaptéra počuteľným kliknutím.

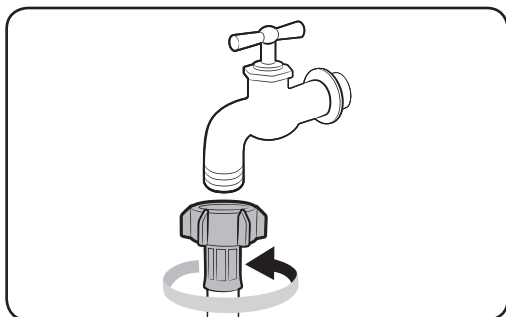

7. Ak používate vodovodný kohútik s naskrutkovávacou koncovkou, tak na pripojenie k vodovodnému kohútiku použite podľa vyobrazenia dodaný naskrutkovávací adaptér.



# Inštalácia

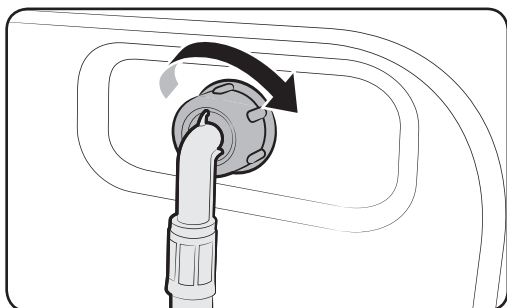

8. Druhý koniec prívodnej hadice vody pripojte k vstupnému ventilu v zadnej časti automatickej práčky. Hadicu utiahnite otočením v smere hodinových ručičiek.

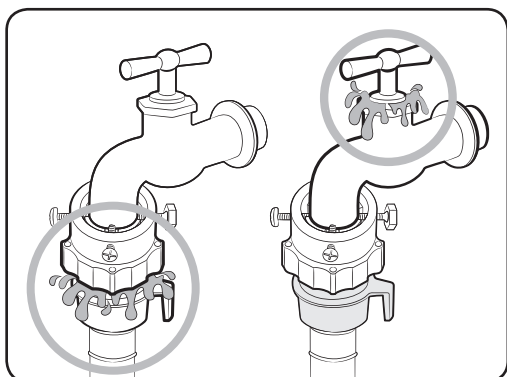

9. Otvorte vodovodný kohútik a skontrolujte, či okolo oblastí pripojenia nepresakuje voda. Ak dochádza k únikom vody, zopakujte vyššie uvedené kroky.

## **VAROVANIE**

Prestaňte používať automatickú práčku, ak sa vyskytol únik vody a kontaktujte miestne servisné stredisko spoločnosti Samsung. V opačnom prípade to môže spôsobiť zásah elektrickým prúdom.

## **UPOZORNENIE**

Prívodnú hadicu vody nenahajte silou. Ak je hadica príliš krátka, vymeňte ju za dlhšiu vysokotlakovú hadicu.

## **POZNÁMKA**

- Po pripojení prívodovej hadice vody k adaptéru skontrolujte, či je pripojená správne, potiahnutím hadice smerom dole.
- Použite bežný typ vodovodných kohútikov. Ak je vodovodný kohútik štvorcového tvaru alebo je príliš veľký, pred zasunutím kohútika do adaptéra demontujte vymedzovací krúžok.



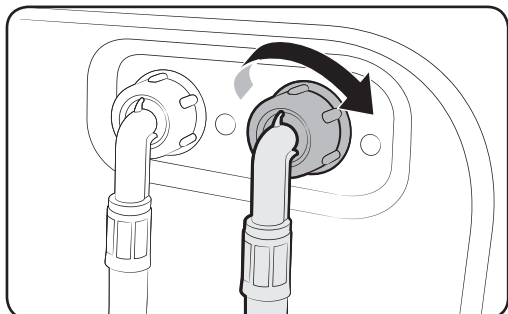

### Modely s ďalším prívodom pre teplú vodu:

1. Červený koniec prívodnej hadice vody pripojte k vstupnému ventilu teplej vody v zadnej časti spotrebiča.
2. Pripojte druhý koniec prívodnej hadice teplej vody ku kohútiku s teplou vodou.

### Vodovodná hadica Aqua (len príslušné modely)

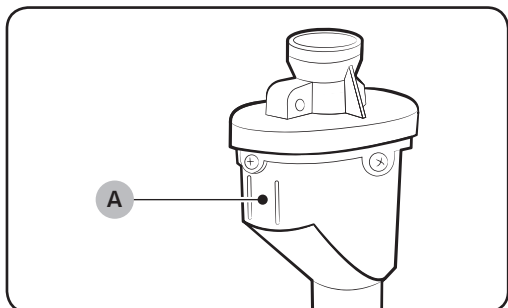

Vodovodná hadica Aqua upozorní používateľov na riziko únikov vody. Zaznamenáva prietok vody a v prípade úniku sa zmení načerveno na stredovom indikátore (A).



# Inštalácia

## KROK 5 - Umiestnenie odtokovej hadice

Odtoková hadica sa dá umiestniť tromi spôsobmi:

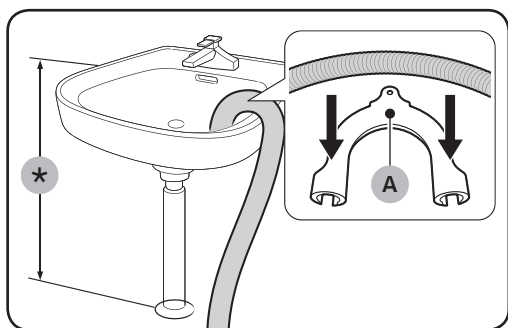

### Cez okraj umývadla

Odtoková hadica sa musí umiestniť vo výške v rozsahu 60 cm až 90 cm (\*) od podlahy. Aby ste výlevku odtokovej hadice uchovali ohnutú, použite dodaný **plastový vodiaci prvok hadice (A)**. Zaistíte vodiaci prvok k stene pomocou háčika, aby sa zaistil stabilný odtok.

### K odtokovému potrubiu umývadla

Odtokové potrubie sa musí nachádzať nad sifónom drezu tak, aby sa koniec hadice nachádzal minimálne 60 cm nad podlahou.

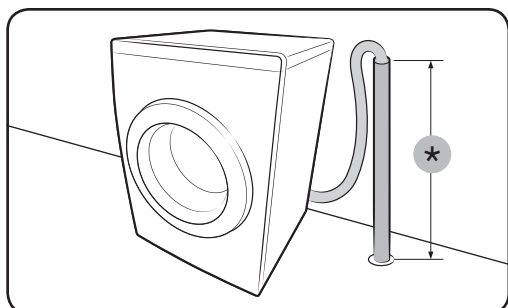

### K odtokovému potrubiu

Odtokové potrubie by malo byť vo výške 60 cm až 90 cm (\*). Odporúča sa, aby ste použili 65 cm vysoké vertikálne potrubie. Uistite sa, že odtoková hadica je pripojená k stúpajúcemu potrubiu pod sklonom.

Požiadavky na odtokové stúpajúce potrubie:

- Minimálny priemer 5 cm
- Minimálna odvodová kapacita 60 litrov za minútu

## KROK 6 - Zapnutie automatickej práčky

Napájací kábel zapojte do elektrickej zásuvky, ktorá obsahuje 220-240 V/50 Hz schválený elektrický výstup chránený poistkou alebo prerušovačom okruhu. Potom práčku zapnite pomocou tlačidla **Napájanie**.





# Predtým, ako začnete

---

## Úvodné nastavenia

---

### Spustenie kalibrácie (odporúča sa)

Funkcia Calibration (Kalibrácia) zaručuje, že práčka presne rozpozná váhu. Uistite sa, že pred spustením procesu Calibration (Kalibrácia) je bubon prázdny.

1. Automatickú práčku vypnite a následne zapnite.
2. Na 3 sekundy podržte súčasne stlačené tlačidlá **Teplota** a **Odložený koniec**, aby ste vstúpili do režimu kalibrácie. Zobrazí sa správa „CB“.
3. Stlačením tlačidla **Spustiť/Pozastaviť** spustíte cyklus kalibrácie.
4. Približne 3 minúty sa bude bubon otáčať v smere otáčania hodinových ručičiek a proti smeru hodinových ručičiek.
5. Keď sa cyklus dokončí, na displeji sa zobrazí „0“ a automatická práčka sa automaticky vypne.
6. Automatická práčka je teraz pripravená na používanie.

## Pokyny pre pranie

---

### Krok 1 - Zatriedenie

---

#### Bielizeň zatriedte v súlade s týmito kritériami:

- Štítok o starostlivosti: Bielizeň roztriedte na bavlnenú, zmiešanú tkaninu, syntetickú, hodvábnu, vlnenú a umelý hodváb.
- Farba: Oddel'te biele od farebného.
- Veľkosť: Vzájomné zmiešanie rôznych veľkostí položiek v bubne zlepšuje výkon prania.
- Citlivosť: Jemné oblečenie perte oddelene pomocou možnosti pre ľahké žehlenie pre čisté nové vlnené oblečenie, záclony a hodvábné oblečenie. Skontrolujte visačky na oblečení.

#### POZNÁMKA

Nezabudnite skontrolovať visačku so starostlivosťou na oblečení a oblečenie podľa toho zatriediť skôr, ako začnete prať.



# Predtým, ako začnete

## KROK 2 - Vyprázdňte vrecká

### Vyprázdňte všetky vrecká na bielizni

- Kovové objekty, ako napríklad mince, špendlíky a pracky na oblečení, môžu poškodiť iné kusy bielizne, ako aj bubon.

### Prevráťte oblečenie s gombíkmi a vyšívanými časťami naruby

- Ak sú pri praní rozopnuté zipsy na nohaviciach a bundách, bubon práčky by sa mohol poškodiť. Zipsy je potrebné zapnúť a zaistiť.
- Oblečenie s dlhými šnúrkami sa môže zamotať s iným oblečením. Uistite sa, že pásy pred praním zviažete.

## KROK 3 - Použite sieť na bielizeň

- Podprsenky (s možnosťou prania vo vode) sa musia umiestniť do siete na bielizeň. Kovové časti podprseniek môžu pretrhnúť alebo prederaviť inú bielizeň.
- Malé časti oblečenia ako ponožky, rukavice, pančuchy a vreckovky sa môžu zachytiť okolo dvierok. Preto ich vkladajte do jemnej praciej siete.
- Sieť na bielizeň neperte samostatne bez inej bielizne. Môže to spôsobiť neobvyklé vibrácie, ktoré by mohli automatickú práčku presunúť a spôsobiť zranenie.

## KROK 4 - Predpieranie (ak je potrebné)

Vyberte možnosť Predpieranie pre zvolený program, ak je bielizeň silno znečistená. Nepoužívajte možnosť Predpieranie, keď sa prací prostriedok manuálne pridal do bubna.

## KROK 5 - Určenie kapacity várky

Do práčky vkladajte len stanovené množstvo bielizne. Prepĺňanie môže spôsobiť, že práčka nebude prať poriadne. Kapacitu várky pre typ oblečenia nájdete na strane 35.

### POZNÁMKA

V prípade prania lôžkovín alebo postelnej bielizne sa môže predĺžiť doba prania alebo znížiť účinnosť odstreďovania. Pri lôžkovinách alebo postelnej bielizni sa odporúča maximálna rýchlosť cyklu 800 ot./min. a kapacita zaťaženia 2 kg alebo menej.

### UPOZORNENIE

Ak je bielizeň nevyvážená, zobrazí sa kód chyby „UB“. Rozložte várku. Nevyvážená bielizeň môže znížiť výkon odstreďovania.



## KROK 6 - Pridajte vhodný typ pracieho prostriedku

Typ pracieho prostriedku závisí od typu tkaniny (bavlna, syntetika, jemná tkanina, vlna), farby, teploty prania a od stupňa znečistenia. Vždy používajte pracie prostriedky so „zníženou penivosťou“ určené pre automatické práčky.

### POZNÁMKA

- Postupujte podľa odporúčaní výrobcu pracieho prostriedku, ktoré sú založené na hmotnosti bielizne, stupňa znečistenia a tvrdosti vody vo vašej oblasti. Ak nevíete, aká je tvrdosť vody, kontaktujte miestne vodárne.
- Nepoužívajte prací prostriedok, ktorý má sklony k zatvrdnutiu alebo premene do tuhej formy. Tento prací prostriedok môže zostať po cykle oplachovania, pričom zablokuje odtok.

### UPOZORNENIE

Keď periete vlnu pomocou programu na vlnu, používajte len neutrálny tekutý prací prostriedok. Pri cykle Vlna by práškový prací prostriedok mohol ostať na bielizni a zmeniť jej farbu.

### Kapsule do bielizne

Na dosiahnutie najlepších výsledkov z používania kapsúl do bielizne dodržujte tieto pokyny.

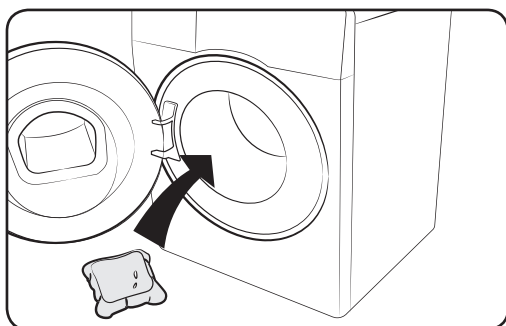

1. Umiestnite kapsulu na dno prázdneho bubna smerom dozadu.

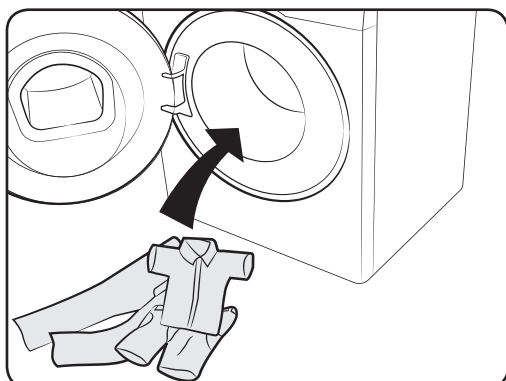

2. Do bubna umiestnite bielizeň na kapsulu.



# Predtým, ako začnete

## Pokyny pre priechinok pracieho prostriedku

Automatická práčka obsahuje dávkovač s tromi priechinkami: ľavý priechinok pre hlavné pranie, stredový pre zmäkčovadlá textílií a pravý pre predpranie.

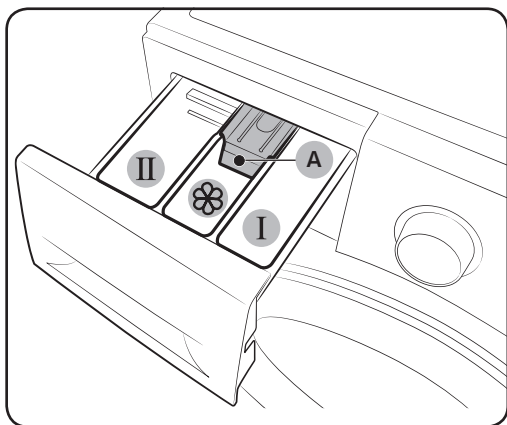

- 01 I** Priechinok predprania: Určený na prostriedok na predpranie.
- 02 II** Priechinok hlavného prania: Použite prací prostriedok pre hlavné pranie, zmäkčovač vody, prostriedok na odstraňovanie škvŕn, bielidlo a/alebo odstraňovače škvŕn.
- 03**  Priechinok zmäkčovadla: Použite prísady, ako napríklad zmäkčovač bielizne. Neprekračujte čiaru maximálneho množstva (A).

### UPOZORNENIE

- Pri prevádzke automatickej práčky neotvárajte priechinok pracieho prostriedku.
- Nepoužívajte nasledujúce typy pracieho prostriedku:
  - Tablety alebo kapsulové typy
  - Gulíčkové alebo sieťové typy
- Aby ste predišli zaneseniu priechinka, koncentrované alebo vysoko obohatené prostriedky (zmäkčovadlo textílií alebo prací prostriedok) sa musia pred použitím rozriediť s vodou.

### Dávkovanie pracích prostriedkov do priechinku na prací prostriedok

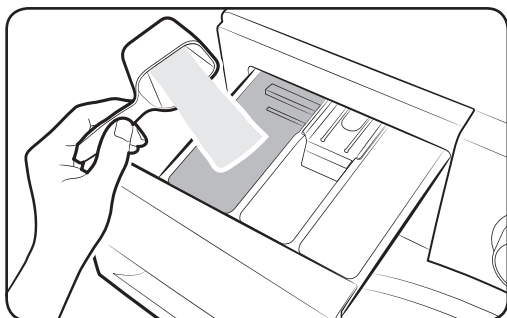

1. Priechinok na prací prostriedok posunutím otvorte.
2. Dajte prací prostriedok na bielizeň do **II** priechinku hlavného prania tak, ako uvádza alebo odporúča výrobca. Ohľadom použitia tekutého pracieho prostriedku si pozrite stranu 30.



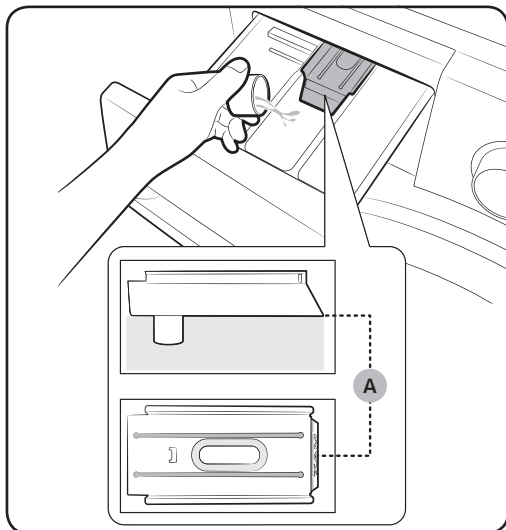

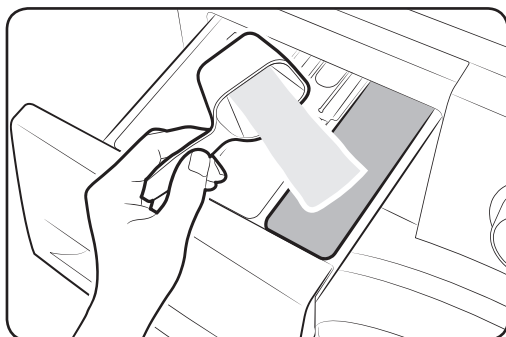

3. Dajte zmäkčovadlo bielizne do  priečinku na zmäkčovadlo. Neprekračujte čiaru maximálneho množstva (A).

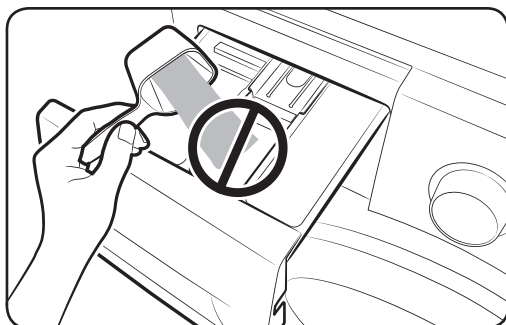

4. Ak chcete predpierať, dajte prací prostriedok na predpieranie do **I** priečinku predpierania tak, ako uvádza alebo odporúča výrobca.
5. Zatvorte priečinok pracieho prostriedku.



#### **UPOZORNENIE**

- Nedávajte práškový prací prostriedok do priečinku na tekutý prací prostriedok.
- Koncentrované zmäkčovadlo bielizne sa pred použitím musí rozriediť vo vode.
- Nedávajte prací prostriedok na hlavné pranie do  priečinku zmäkčovadla.

# Predtým, ako začnete

## Používanie tekutého pracieho prostriedku (len pre príslušné modely)

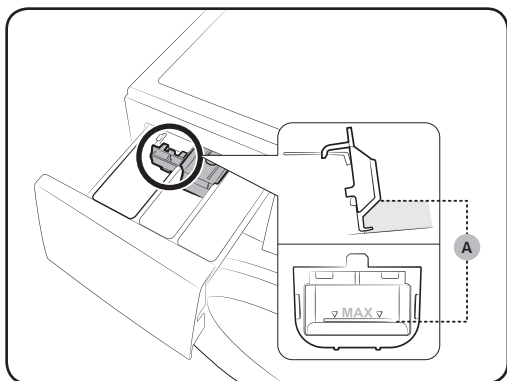

Najskôr vložte dodanú nádobu na tekutý prací prostriedok do **II** priečky hlavného prania. Potom nalejte tekutý prací prostriedok do nádoby pod vyznačenú čiaru maximálneho množstva (A).

### **!** UPOZORNENIE

- Neprekračujte čiaru maximálneho množstva, ktorá je vyznačená v priečke.
- Ak používate práškový prací prostriedok, vyberte nádobu na tekutý prací prostriedok.

# Prevádzka



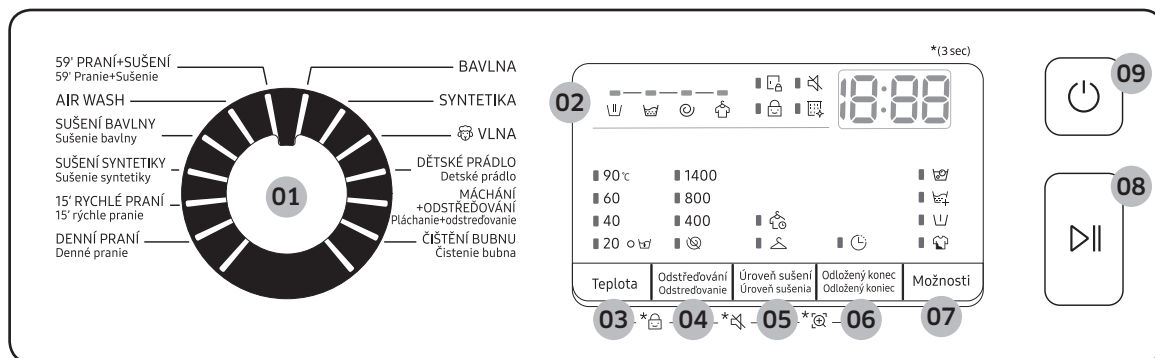











## Ovládací panel



<b>01</b> Volič cyklu	Otočte otočným voličom, aby ste vybrali program.
<b>02</b> Displej	Displej zobrazuje informácie o programe a odhadovaný zostávajúci čas, prípadne informačný kód, keď sa vyskytne problém.
<b>03</b> Teplota	Stlačením zmeníte teplotu vody pre aktuálny program.
<b>04</b> Odstredovanie	Stlačením zmeníte rýchlosť odstredovania pre aktuálny program. <ul style="list-style-type: none"> <li><b>Podržanie pláchania (bez indikátora):</b> Konečný cyklus pláchania sa pozastaví, aby bielizeň zostala vo vode. Aby ste bielizeň vybrali, spustíte cyklus odtečenia alebo odstredovania.</li> <li><b>Bez odstredovania</b> ☹️: Bubon sa neotáča po konečnom cykle odtečenia.</li> <li><b>Len odstredovať</b> ⌚: Aby ste spustili cyklus odstredovania, na 3 sekundy stlačte tlačidlo <b>Odstredovanie</b>. Keď sa zobrazí čas cyklu a rýchlosť odstredovania, opakovane stlačajte tlačidlo <b>Odstredovanie</b>, kým sa nevyberie požadovaná rýchlosť odstredovania. Následne stlačením tlačidla <b>Spustiť/Pozastaviť</b> spustíte cyklus. Čas odstredovania závisí od zvoleného cyklu.</li> </ul>
<b>05</b> Úroveň sušenia	Stlačením tohto tlačidla zvolíte vhodnú možnosť sušenia.
<b>06</b> Odložený koniec	Odložený koniec vám umožní nastaviť čas ukončenia aktuálneho cyklu. Na základe vašich nastavení bude čas spustenia cyklu závisieť od internej logiky práčky. Napríklad toto nastavenie je užitočné pre programovanie vašej práčky, aby dokončila pranie v čase, kedy sa normálne vrátite domov z práce. <ul style="list-style-type: none"> <li>Stlačením vyberte predvolené jednotky hodín.</li> </ul>

Predtým, ako začnete

# Prevádzka

<b>07</b> Možnosti	Stlačením vyberte možnosť z položiek Intenzívne  , Predpieranie  , Pláchanie+  , Bubble Soak  , Intenzívne  + Pláchanie+  , Predpieranie  + Pláchanie+  , Predpieranie  + Bubble Soak  , Pláchanie+  + Bubble Soak  , a Predpieranie  + Pláchanie+  + Bubble Soak  . Výber zrušíte opätovným stlačením. <ul style="list-style-type: none"> <li>• Dostupnosť možností závisí od cyklu.</li> </ul>
<b>08</b> Spustiť/ Pozastaviť	Stlačením spustíte alebo zastavíte prevádzku.
<b>09</b> Napájanie	Stlačením zapnete/vypnete automatickú práčku.

## Jednoduché kroky spustenia

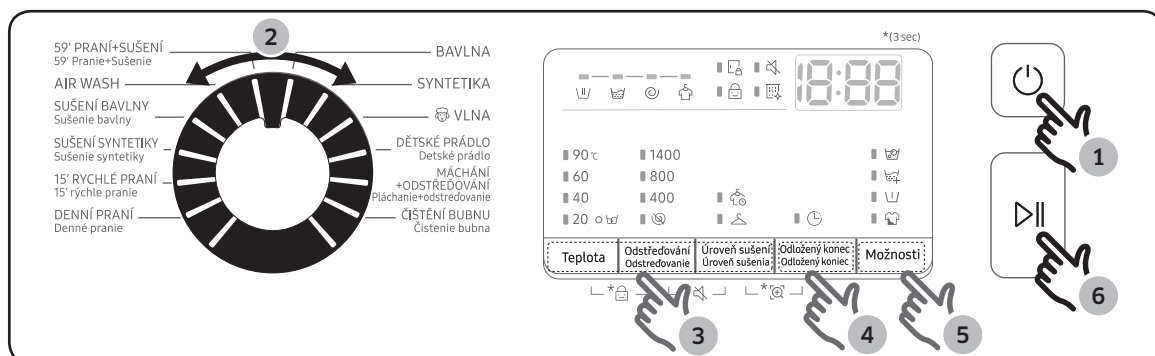

1. Stlačte tlačidlo **Napájanie**, aby ste automatickú práčku zapli.
2. Otočte **Volič cyklu**, aby ste vybrali program.
3. Podľa potreby zmeňte nastavenia programu (**Teplota**, **Odstredovanie** a **Úroveň sušenia**).
4. Zariadenie má k dispozícii pre vaše pohodlie jedno ľahko prístupné tlačidlo **Odložený koniec**. Ak chcete použiť možnosť, stlačte príslušné tlačidlo.
5. Aby ste pridali možnosť, stlačte tlačidlo **Možnosti**. Opätovným použitím tlačidla vyberiete uprednostňovanú položku.
6. Stlačte tlačidlo **Spustiť/Pozastaviť**.



## Iba suché oblečenie

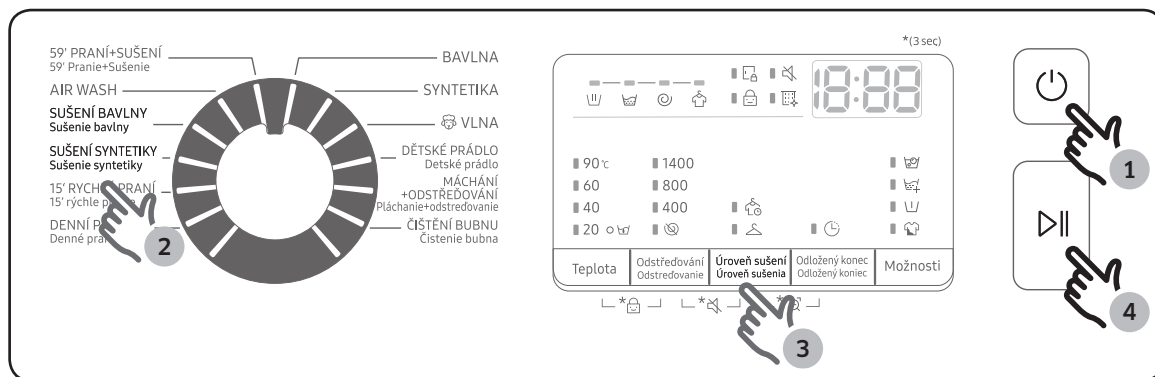

Svoje oblečenie môžete vysušiť priamo alebo vypraté oblečenie vysušiť v súlade s nasledujúcimi programami.

1. Stlačte tlačidlo Napájanie, aby ste automatickú práčku zapli.
2. Použite Volič cyklov, aby ste vybrali vhodný cyklus sušenia.
3. Stlačením tlačidla Úroveň sušenia vyberiete vhodný režim sušenia.
4. Stlačením tlačidla Spustiť/Pozastaviť spustíte sušenie.

### POZNÁMKA

Znížiť spotrebu vody a energie môžete pridaním cyklu Odstredovanie k vybranému postupu sušenia.

### Zmena programu počas prevádzky

1. Stlačením tlačidla Spustiť/Pozastaviť zastavíte prevádzku.
2. Vyberte iný program.
3. Opakovaným stlačením tlačidla Spustiť/Pozastaviť spustíte nový program.

# Prevádzka





## Prehľad programu

### Štandardné programy

Program	Popis	Max. várka (kg)
BAVLNA	<ul style="list-style-type: none"><li>Pre bavlnu, posteľnú bielizeň, obrusy, spodnú bielizeň, uteráky alebo trička. Čas prania a počet cyklov oplachovania sa automaticky nastaví podľa várky.</li></ul>	Max.
SYNTETIKA	<ul style="list-style-type: none"><li>Pre blúzky alebo trička vyrobené z polyesteru (diolen, trevira), polyamidu (perlon, nylon) alebo podobných materiálov.</li></ul>	4
 VLNA	<ul style="list-style-type: none"><li>Špecificky pre vlnu s možnosťou prania v práčke pre várky nepresahujúce 2 kg.</li><li>Program pre vlnu obsahuje jemné kolísanie a namáčanie, aby chránil vlnené vlákna pred zbehnutím/poškodením.</li><li>Odporúča sa neutrálny prací prostriedok.</li></ul>	2
DETSKÉ PRÁDLO	<ul style="list-style-type: none"><li>Obsahuje pranie pri vysokej teplote a dodatočné opláchnutie, aby sa zaistilo, že nezostane žiadny práškový prací prostriedok.</li></ul>	4
PLÁCHANIE + ODS TREĎOVANIE	<ul style="list-style-type: none"><li>Obsahuje dodatočné oplachovanie po použití zmäkčovadla textílií na bielizeň.</li></ul>	-
ČISTENIE BUBNA	<ul style="list-style-type: none"><li>Vyčistí bubon a odstráni z neho špinu a baktérie.</li><li>Vykonajte raz za každých 40 praní bez vloženého pracieho prostriedku alebo bielidla.</li><li>Uistite sa, že bubon je prázdny.</li><li>Na čistenie bubna nepoužívajte žiadne čistiace prostriedky.</li></ul>	-
59' PRANIE +SUŠENIE	<ul style="list-style-type: none"><li>Určené na rýchle pranie a sušenie malého množstva syntetického oblečenia.</li></ul>	1
AIR WASH	<ul style="list-style-type: none"><li>Bielizeň zbavuje nepríjemných pachov a sterilizuje ju pomocou silnejšieho programu práčky s vyššou teplotou.</li></ul>	-
SUŠENIE BAVLNY	<ul style="list-style-type: none"><li>Pre všeobecné sušenie.</li></ul>	4,5

Program	Popis	Max. várka (kg)
SUŠENIE SYNTETIKY	<ul style="list-style-type: none"> <li>Cyklus sušenia pri nízkej teplote pre odevy citlivé na teplo.</li> </ul>	3
15' RÝCHLE PRANIE	<ul style="list-style-type: none"> <li>Pre jemne znečistené odevy a bielizeň s hmotnosťou menej ako 2 kg, ktorú potrebujete rýchlo opráť.</li> </ul>	2
DENNÉ PRANIE	<ul style="list-style-type: none"> <li>Každodenná bielizeň ako napríklad spodná bielizeň a tričká.</li> </ul>	2

## Možnosti

Možnosť	Popis
 Intenzívne	<ul style="list-style-type: none"> <li>Pre silne znečistenú bielizeň. Prevádzkový čas pre každý cyklus je dlhší ako bežne.</li> </ul>
 Predpieranie	<ul style="list-style-type: none"> <li>Touto možnosťou pridáte predbežný cyklus prania pred hlavný cyklus prania.</li> </ul>
 Pláchanie +	<ul style="list-style-type: none"> <li>Stlačením tohto tlačidla pridávate dodatočné cykly plákania.</li> </ul>
 Bubble soak	<ul style="list-style-type: none"> <li>Funkcia Bubble soak pomáha odstrániť celú škálu zažraných flakov.</li> <li>Pri vybratí funkcie Bubble soak sa bielizeň namočí do vodných bublín za účelom efektívneho prania.</li> <li>Funkcia Bubble soak je dostupná s 3 cyklusmi a pridá k nim 30 minút: Bavlna, Syntetika, a Detské Prádlo.</li> </ul>

# Prevádzka

## Odložený koniec 🕒

Nastavením oneskorenia v rozmedzí od 1 do 24 hodín (v hodinových krokoch) môže nastaviť práčku, aby automaticky ukončila pranie neskôr. Hodiny zobrazené na displeji indikujú čas kedy sa prací cyklus ukončí.

1. Vyberte program. Potom v prípade potreby zmeňte nastavenia programu.
2. Opätovne stlačte tlačidlo **Odložený koniec**, kým nenastavíte požadovaný čas ukončenia.
3. Stlačte tlačidlo **Spustiť/Pozastaviť**.  
Zapne sa príslušný indikátor so spustenými hodinami.
4. Aby ste zrušili **Odložený koniec**, reštartujte automatickú práčku stlačením tlačidla **Napájanie**.

### Príklad

Chcete, aby dvojhodinový cyklus skončil o tri hodiny od aktuálneho času. Za týmto účelom pridáte možnosť **Odložený koniec** k aktuálnemu programu s 3-hodinovým nastavením a stlačíte tlačidlo **Spustiť/Pozastaviť** o 14:00. Čo sa potom stane? Automatická práčka sa spustí o 15:00 a skončí pranie o 17:00. Nižšie uvádzame časovú líniu pre tento prípad.



## Nastavenia

### Detská zámka

Aby sa predišlo nehodám týkajúcich sa detí, tlačidlo detskej zámky uzamkne všetky tlačidlá.

Avšak detská zámka sa neaktivuje, kým nestlačíte tlačidlo **Spustiť/Pozastaviť**. V stave podržania môžete otvoriť dvierka alebo zmeniť nastavenia stlačením príslušných tlačidiel. Avšak potom, čo stlačíte tlačidlo **Spustiť/Pozastaviť** na spustenie automatickej práčky, opätovne sa aktivuje detská zámka.

- Detská zámka uzamkne všetky tlačidlá okrem tlačidla **Napájanie**.
- Aby ste funkciu Detská zámka aktivovali alebo deaktivovali, podržte na 3 sekundy súčasne stlačené tlačidlá **Teplota** a **Odstredovanie**.

### **POZNÁMKA**

Aby ste pridali prací prostriedok alebo viac bielizne do bubna, prípadne zmenili nastavenia programu v stave Detská zámka, musíte funkciu Detská zámka najskôr vypnúť.

### Zapnutie/vypnutie zvuku

Tlačidlom ho môžete zapnúť alebo vypnúť. Vaše nastavenie zostane efektívne potom, čo reštartujete práčku.

- Aby ste stlmili zvuk, súčasne na 3 sekundy stlačte a podržte stlačené tlačidlá **Odstredovanie** a **Úroveň sušenia**.
- Aby ste zvuk opätovne zapli, podržte ho opätovne stlačené na 3 sekundy.

# Údržba

---

Uchovajte automatickú práčku čistú, aby ste zabránili zhoršovaniu výkonu a uchovali jej životný cyklus.

## ČISTENIE BUBNA

---

Vykonávajte tento program pravidelne na čistenie bubna a odstraňovanie baktérií.

1. Stlačte tlačidlo **Napájanie**, aby ste automatickú práčku zapli.
2. Otočte **Volič cyklu**, aby ste vybrali možnosť **ČISTENIE BUBNA**.
3. Stlačte tlačidlo **Spustiť/Pozastaviť**.

### **POZNÁMKA**

Teplota vody pre možnosť ČISTENIE BUBNA je nastavená na 70 °C, čo sa nedá zmeniť.

Podľa vlastností práčky je teplota vody behom cyklu ČISTENIE BUBNA nastavená na 70 °C, ale displej na ovládacom paneli môže ukazovať len 60 °C.

### **UPOZORNENIE**

Na čistenie bubna nepoužívajte žiadne čistiace prostriedky. Chemické povlaky v bubne znížia výkon prania.

---

## Smart check

Aby ste zapli túto funkciu, musíte si najskôr prevziať aplikáciu „Samsung Smart Washer“ z **Play Store** alebo **Apple Store** a nainštalovať ju na mobilné zariadenie, ktoré obsahuje kameru.

Funkcia Smart Check je optimalizovaná pre: Sériu telefónov Galaxy a iPhone (len príslušné modely).

1. Súčasne na 3 sekundy stlačte tlačidlá **Úroveň sušenia** a **Odložený koniec**, aby ste vstúpili do režimu inteligentnej kontroly.
2. Automatická práčka spustí postup autodiagnostiky a zobrazí informačný kód, ak sa zaznamená problém.
3. Spustíte aplikáciu **Samsung Smart Washer** na svojom mobilnom zariadení a ťuknite na možnosť **Smart Check**.
4. Priložte mobilné zariadenie k displeju automatickej práčky tak, aby boli mobilné zariadenie a automatická práčka oproti sebe. Potom aplikácia automaticky rozpozna informačný kód.
5. Keď sa informačný kód správne rozozná, aplikácia poskytne podrobné informácie o probléme s príslušnými nápravnými opatreniami.

### **POZNÁMKA**



- Názov funkcie, inteligentná kontrola, sa môže odlišovať v závislosti od jazyku.
- Ak automatická práčka odráža svetlo na displeji, aplikácia môže zlyhať pri rozpoznávaní informačného kódu.
- Ak aplikácia niekoľkokrát po sebe zlyhá pri rozpoznávaní kódu inteligentnej kontroly, zadajte informačný kód manuálne na obrazovku aplikácie.

# Údržba

## Používanie programu sušenia

Všetky možnosti sušenia, okrem možnosti Time Dry (Sušenie na čas) rozpoznávajú hmotnosť bielizne, aby zobrazovali presnejší čas sušenia a efektívnejšie sušili bielizeň.

Obráťte sa na nižšie uvedenú tabuľku, aby ste vybrali vhodnú možnosť sušenia v súlade s typom a množstvom bielizne a s vlhkosťou, ktorú chcete nechať v bielizni.

Režim	Možnosť sušenia	Používanie	Kapacita várky (kg)	
			Sušenie bavlny	Sušenie syntetiky
Automatické sušenie	 Skriňa	Túto možnosť používajte na sušenie bielizne, ako napríklad bavlny, spodnej bielizne a lanu.	4,5 kg	3 kg
Manuálne sušenie	 Sušenie na čas	Použite túto možnosť na sušenie bielizne počas určeného časového obdobia, a to v závislosti od vlákien, množstva bielizne a vlhkosti.	30 až 270 min. (v 30 minútových prírastkoch).	30 až 270 min. (v 30 minútových prírastkoch).

### POZNÁMKA

- Výsledok sušenia sa môže odlišovať, a to v závislosti od zvoleného cyklu prania a typu/množstva bielizne.
- Ak zvolíte cyklus prania a súčasne sušenia, rýchlosť odstredovania sa zvolí automaticky za účelom zvýšenia účinnosti sušenia.
- V prípade, ak chcete sušiť bielizeň po praní v rukách, otočte voličom cyklu, aby ste vybrali cyklus odstredovania a potom vyberte možnosť sušenia na dosiahnutie najlepšieho výsledku.
- Keď sa sušenie dokončí, prach z vysušeného povrchu odevov môže zostať v membráne, a to z dôvodu efektu žehlenia, ktorý zabraňuje vytváraniu pokrčenia. Prach sa vyplaví počas nasledujúceho prania. Alternatívne ho môžete jednoducho odstrániť vlhkým uterákom alebo handričkou.

### UPOZORNENIE

- Nepoužívajte funkciu sušenia potom, čo na bielizeň použijete počas cyklu prania alebo sušenia chlórový bieliaci prostriedok. V opačnom prípade sa bielizeň môže odfarbiť alebo sa môže poškodiť materiál.
- Nepoužívajte funkciu sušenia pre oblečenie s kožušinovými prvkami alebo vyrobené z akrylového materiálu. Môže to spôsobiť zhoršenie funkcie sušenia.
- Počas sušenia alebo tesne po sušení sa nedotýkajte vnútra bubna alebo povrchu automatickej práčky, pretože môžu byť horúce. Môže to spôsobiť popáleniny.



## 59' PRANIE+SUŠENIE

Na slabo znečistenú bielizeň s hmotnosťou menej ako 1,0 kg, ktorú chcete rýchlo oprat' alebo vysušiť.

### POZNÁMKA

- Funkcia sušenia je nastavená na počiatočnú hodnotu. Nie je možné ju znížiť.
- Použite na pranie malého množstva s hmotnosťou menej ako 1,0 kg, ako napríklad 4 košeľe zo zmesi bavlny/polyesteru.
- Musíte sa vyhnúť praniu bielizne, ktorú nie je možné bezpečne vysušiť, pretože môže dôjsť k jej deformácii, a to aj pri nízkych teplotách, takže musíte mať možnosť bielizeň vysušiť.
- Ak sa zmení tlak prívodu vody, môže sa predĺžiť doba prania.
- Ak periete prvýkrát, odporúčame prať 3 - 4 košeľe zo zmesi bavlny/polyesteru.
- Športové oblečenie z kartáčovaného materiálu, oblečenie vyrobené z akrylového materiálu, uterák, na ktorých sa ľahko zachytáva prach.
- Ak je vnútorná teplota bubna vysoká a zostávajúci čas je jedna minúta, doba prania sa môže o niekoľko minút predĺžiť, aby sa znížila teplota.
- Ak je spustený proces sušenia, zvyšuje sa vonkajšia teplota zariadenia.
- Tento cyklus je založený na bielizni s hmotnosťou menej ako 1,0 kg. Zmiešavací pomer textílií nájdete v nižšie uvedenej tabuľke (ak je množstvo polyesteru vyššie ako zmiešavací pomer uvedený v tabuľke, môže sa zvýšiť výkon sušenia):

Odporúčaná dávka bielizne	Hmotnosť bielizne	Zmiešavací pomer textílií
3 - 4 košeľe zo zmesi bavlny/ polyesteru	Približne 800 g	Polyester - 65 %, Bavlna - 35 %

# Údržba

---

## AIR WASH

---

Funkcia AIR Wash obnoví čerstvosť odevov prostredníctvom jedinečnej technológie Air wash od spoločnosti Samsung, ktorá nepotrebuje vodu.

### POZNÁMKA

- Odporúčaná maximálna kapacita várky pre cykly AIR Wash je 1 kg alebo menej (jedna alebo dve položky). Ak preťažíte bubon, môže sa znížiť efektívnosť odstránenia pachov alebo dezinfekcie.
- K bielizni môžete za účelom tvorby vône počas cyklu AIR Wash pridať vonné papieriky.

### UPOZORNENIE

Nepoužívajte žiadny z cyklov AIR Wash pre nasledujúce položky

- Odevy citlivé na teplo vyrobené z kože, norky, kožušiny, hodvábu atď.
- Podšitá čipka na spodnom prádle, vankúše s bábikami a ozdoby na šatách sa môžu uvoľniť.
- Odevy s gombíkmi, ktoré by sa mohli odtrhnúť.
- Odevy plné škrobu by sa mohli zdeformovať.
- Ťažká posteľná bielizeň
- Elektrické deky, chlpaté alebo objemné deky
- Latexové vankúše

## Núdzové vypúšťanie

V prípade zlyhania napájania vypustite vodu z bubna skôr, ako vyberiete bielizeň.

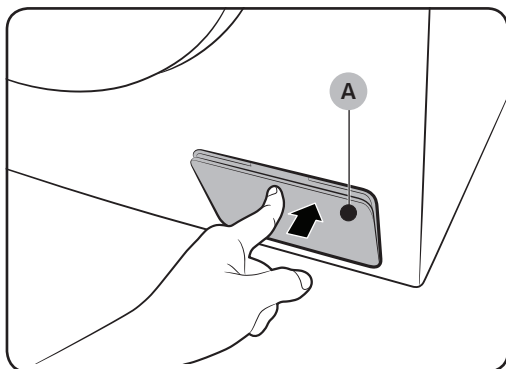

1. Vypnite automatickú práčku a odpojte ju od elektrickej zásuvky.
2. Jemne zatlačte na hornú časť krytu filtra (A), aby sa otvoril.

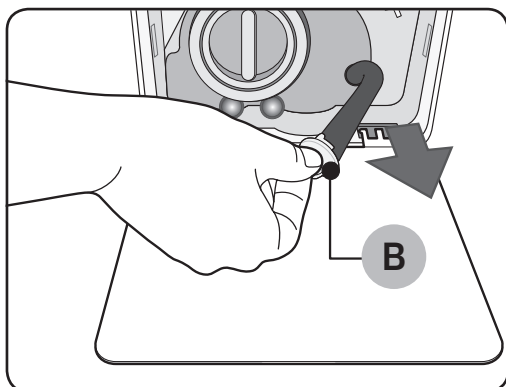

3. Do blízkosti krytu umiestnite veľkú nádobu a vytiahnite trubicu pre núdzové vypúšťanie, zatiaľ čo držíte kryt trubice (B).

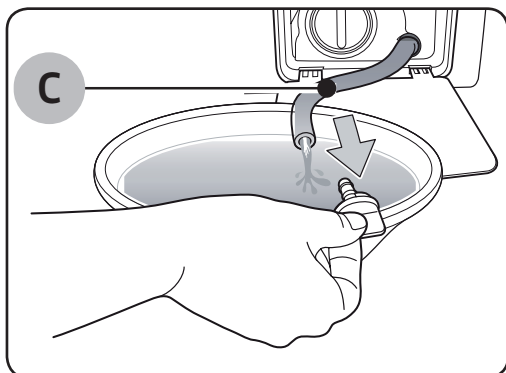

4. Otvorte kryt trubice a nechajte, aby do nádoby vytiekla voda z trubice (C) núdzového vypúšťania.
5. Po dokončení zatvorte kryt trubice a trubicu opätovne zasuňte. Následne zatvorte kryt filtra.

### POZNÁMKA

Použite veľkú nádobu, pretože v bubne sa môže nachádzať viac vody, ako by ste očakávali.

# Údržba

## Sieťovinový filter

Raz alebo dvakrát do roka vyčistíte sieťovinový filter prívodnej vodovodnej hadice.

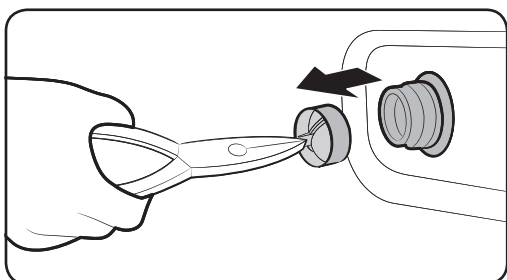
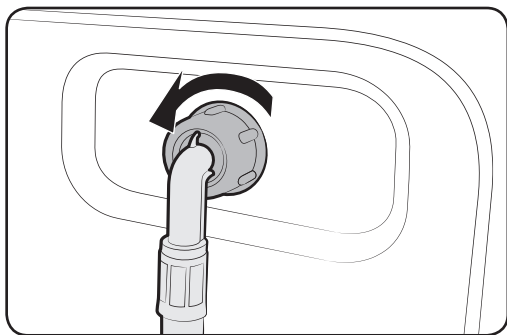

1. Vypnite automatickú práčku a odpojte napájací kábel.
2. Zatvorte vodovodný kohútik.
3. Uvoľnite a odpojte prírodnú vodovodnú hadicu zo zadnej strany automatickej práčky. Hadicu zakryte handričkou, aby ste predišli vytekaniu vody.
4. Použite kliešte, aby ste vytiahli sieťovinový filter z prírodného ventilu.
5. Mriežkový filter ponorte do vody tak, aby v nej bol namočený aj spoj so závitom.
6. Sieťovinový filter kompletne nechajte vysušiť v tieni.
7. Sieťovinový filter opätovne zasuňte do prírodného ventilu a opätovne pripojte vodovodnú hadicu k prírodnému ventilu.
8. Otvorte vodovodný kohútik.

### POZNÁMKA

Ak je mriežkový filter zapchatý, na obrazovke sa zobrazí kód chyby „4C“.

## Filter čerpadla

Odporúča sa, aby ste filter čerpadla čistili 5 alebo 6-krát do roka, aby sa predišlo jeho zaneseniu. Zanesený filter čerpadla môže obmedziť bublinový efekt.

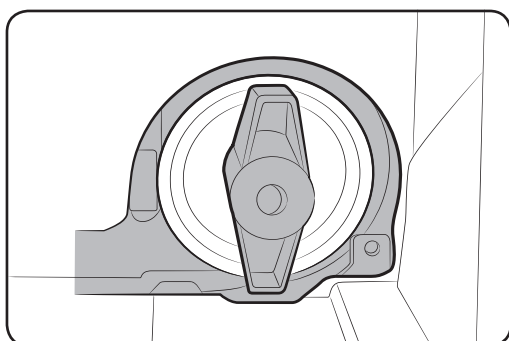
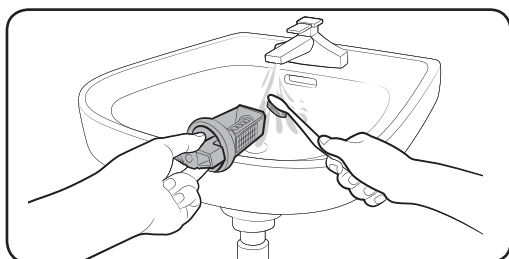
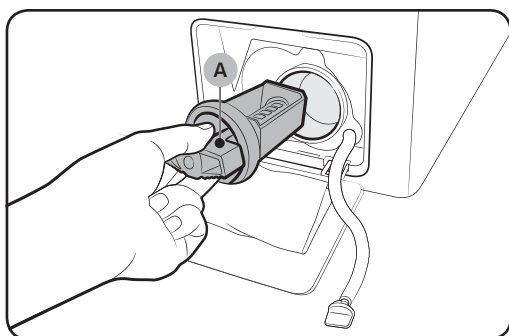

1. Vypnite automatickú práčku a odpojte napájací kábel.
2. Vypustite zostávajúcu vodu z bubna tak, že sa obrátite na časť „Núdzové vypúšťanie“ na strane 43.
3. Jemne zatlačte za hornú časť krytu filtra, aby sa otvoril.
4. Otočte **gombík filtra čerpadla (A)** doľava a vypustite zostávajúcu vodu.
5. Filter čerpadla čistite pomocou jemných kief. Uistite sa, či nie je vo filtri zablokovaná vrtuľa odtokového čerpadla.
6. Opätovne vložte filter čerpadla a otočte gombík filtra doprava.

### POZNÁMKA

- Niektoré filtre čerpadla obsahujú bezpečnostný gombík, ktorý je navrhnutý tak, aby zabránil nehodám detí. Aby ste otvorili bezpečnostný gombík filtra čerpadla, zatlačte ho dovnútra a otočte proti smeru otáčania hodinových ručičiek. Pružinový mechanizmus bezpečnostného gombíka pomáha otvoriť filter.
- Aby ste zatvorili bezpečnostný gombík filtra čerpadla, otočte ho v smere otáčania hodinových ručičiek. Pružina vydá rachotavý zvuk, čo je normálne.

### POZNÁMKA

Ak je filter čerpadla zanesený, na obrazovke sa zobrazí informačný kód „5C“.

# Údržba

## ⚠ UPOZORNENIE

- Po vyčistení filtra sa uistite, že krytka filtra je správne zatvorená. V opačnom prípade to môže spôsobiť unikanie.
- Po vyčistení filtra sa uistite, že je správne vložený. V opačnom prípade to môže spôsobiť zlyhanie prevádzky alebo presakovanie.

## Dávkovač pracieho prostriedku

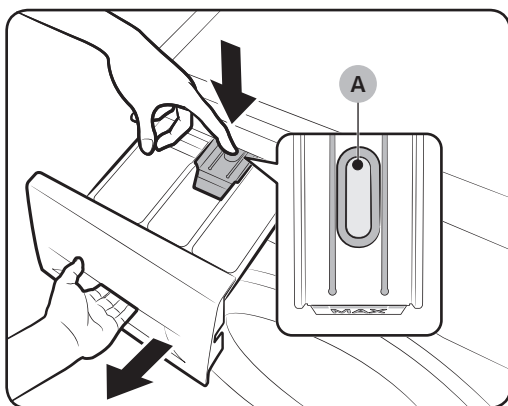

1. Zatiaľ čo držíte stlačenú nadol **páčku uvoľnenia (A)** na vnútornej strane priečinka ho posunutím otvorte.
2. Vyberte **páčku uvoľnenia** a **nádobu tekutého pracieho prostriedku** z priečinka.

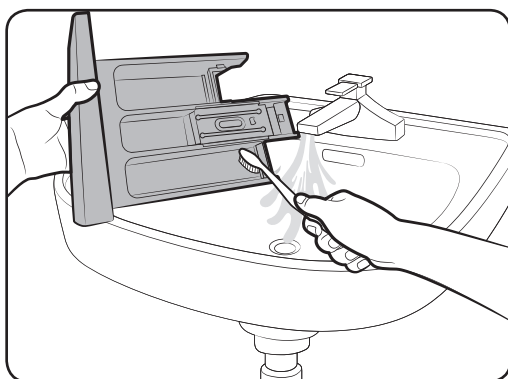

3. Vyčistite komponenty priečinka v tečúcej vode za pomoci jemnej kefy.

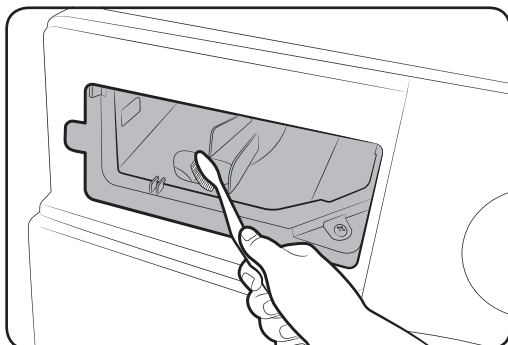

4. Vyčistite výčnelok priečinka za pomoci jemnej kefy.
5. Opätovne vložte **páčku uvoľnenia** a **nádobu tekutého pracieho prostriedku** do priečinka.
6. Zasuňte priečink smerom dovnútra, aby ste ho zatvorili.

## POZNÁMKA

Aby ste odstránili zostávajúci prací prostriedok, vykonajte program **PLÁCHANIE + ODS TREĎOVANIE** s prázdny m bubnom.

## Obnova zo zamrznutia

Automatická práčka môže zamrznúť, keď jej teplota klesne pod 0 °C.

1. Vypnite automatickú práčku a odpojte napájací kábel.
2. Nalejte teplú vodu na vodovodný kohútik, aby ste uvoľnili prívodnú vodovodnú hadicu.
3. Demontujte prívodnú vodovodnú hadicu a namočte ju do teplej vody.
4. Nalejte teplú vodu do bubna a 10 minút ju v ňom nechajte.
5. Opätovne pripojte prívodnú vodovodnú hadicu k vodovodnému kohútiku.

## POZNÁMKA

Ak automatická práčka stále normálne nefunguje, zopakujte vyššie uvedené kroky, kým nebude normálne fungovať.

## Starostlivosť po dlhodobom čase nepoužívania

Predchádzajte tomu, aby ste nechali automatickú práčku dlhý čas bez používania.

Ak sa vám to stane, vypustite automatickú práčku a odpojte napájací kábel.

1. Otočte **Volič cyklu**, aby ste vybrali program **PLÁCHANIE + ODS TREĎOVANIE**.
2. Vyprázdnite bubon a stlačte tlačidlo **Spustiť/Pozastaviť**.
3. Po dokončení programu zatvorte vodovodný kohútik a odpojte prívodnú vodovodnú hadicu.
4. Vypnite automatickú práčku a odpojte napájací kábel.
5. Otvorte dvierka, aby vzduch cirkuloval cez bubon.

# Riešenie problémov

## Kontrolné body

Ak sa stretnete s problémom s automatickou práčkou, najskôr skontrolujte nižšie uvedenú tabuľku a vyskúšajte odporúčania.

Problém	Činnosť
Spotrebič sa nespustí.	<ul style="list-style-type: none"><li>• Skontrolujte, či je automatická práčka zapojená.</li><li>• Skontrolujte, či sú správne uzatvorené dvierka.</li><li>• Uistite sa, že sú otvorené vodovodné kohútiky.</li><li>• Uistite sa, že ste stlačili alebo ťukli na tlačidlo Spustiť/ Pozastaviť, aby ste automatickú práčku spustili.</li><li>• Uistite sa, že nie je aktivovaná funkcia Detská zámka .</li><li>• Skôr, ako sa automatická práčka začne naplňať, vydá niekoľko klikajúcich zvukov, aby skontrolovala uzamknutie dvierok a vykoná rýchle vypustenie.</li><li>• Skontrolujte poistku alebo resetujte prerušovač obvodu.</li></ul>
Prívod vody je nedostatočný alebo sa nedodáva žiadna voda.	<ul style="list-style-type: none"><li>• Úplne otvorte vodovodný kohútik.</li><li>• Skontrolujte, či sú správne uzatvorené dvierka.</li><li>• Skontrolujte, či je nie prívodná hadica vody zamrznutá.</li><li>• Uistite sa, že prívodová hadica vody nie je zlomená alebo upchatá.</li><li>• Uistite sa, že je dostatočný tlak vody.</li></ul>
Po cykle zostane prací prostriedok v zásuvke na prací prostriedok.	<ul style="list-style-type: none"><li>• Skontrolujte, či je automatická práčka v prevádzke pod dostatočným tlakom vody.</li><li>• Skontrolujte, či je prací prostriedok vložený v strednom zásobníku dávkovača.</li><li>• Uistite sa, že kryt oplachovania je správne zasunutý.</li><li>• Ak používate granulovaný prací prostriedok, uistite sa, že je volič pracieho prostriedku v hornej polohe.</li><li>• Zo zásuvky pracieho prostriedku odstráňte kryt oplachovania.</li></ul>



Problém	Činnosť
Nadmerné vibrácie alebo vydávanie hluku.	<ul style="list-style-type: none"> <li>• Uistite sa, že automatická práčka je nainštalovaná na rovnej a pevnej podlahe, ktorá nie je šmyklavá. Ak podlaha nie je rovná, použite vyrovnávaciu nožičku, aby ste nastavili výšku automatickej práčky.</li> <li>• Skontrolujte, či sú demontované prepravné skrutky.</li> <li>• Skontrolujte, či sa automatická práčka nedotýka žiadneho iného objektu.</li> <li>• Skontrolujte, či je várka bielizne vyvážená.</li> <li>• Motor môže počas normálnej prevádzky vydávať hluk.</li> <li>• Overaly alebo oblečenie vyzdobené kovom môže počas prania vydávať hluk. Je to normálne.</li> <li>• Kovové objekty, ako napríklad mince, môžu spôsobovať hluk. Po praní odstráňte tieto objekty z bubna alebo z puzdra filtra.</li> </ul>
Nevypúšťa a/alebo neodstreďuje.	<ul style="list-style-type: none"> <li>• Uistite sa, že odtoková hadica je vyrovnaná po celej svojej dĺžke v systéme vypúšťania. Ak sa stretnete so zablokovaním odtoku, zavolajte servis.</li> <li>• Skontrolujte, či odpadový filter nie je zanesený.</li> <li>• Zatvorte dvierka a stlačte alebo ťuknite na tlačidlo <b>Spustiť/Pozastaviť</b>. Z dôvodu bezpečnosti nebude automatická práčka sušiť alebo odstredovať, pokiaľ nie sú zatvorené dvierka.</li> <li>• Uistite sa, že odtoková hadica nie je zamrznutá alebo zanesená.</li> <li>• Uistite sa, že odtoková hadica je pripojená k odtokovému systému, ktorý nie je zanesený.</li> <li>• Ak sa k automatickej práčke neprivádza dostatočné napájanie, nebude dočasne vypúšťať alebo odstredovať. Akonáhle sa k automatickej práčke bude privádzať dostatočné napájanie, bude fungovať normálnym spôsobom.</li> </ul>
Dvierka sa neotvárajú.	<ul style="list-style-type: none"> <li>• Stlačte alebo ťuknite na tlačidlo <b>Spustiť/Pozastaviť</b>, aby ste automatickú práčku zastavili.</li> <li>• Roztvorenie mechanizmu uzamknutia dvierok môže chvíľku trvať.</li> <li>• Dvierka sa dajú otvoriť až po 3 minútach od zastavenia automatickej práčky alebo vypnutia napájania.</li> <li>• Presvedčte sa, že došlo k úplnému vypusteniu vody z bubna.</li> <li>• Ak v bubne zostane voda, dvierka sa nemusia dať otvoriť. Vypustite bubon a otvorte dvierka manuálne.</li> <li>• Presvedčte sa, že indikátor uzamknutia dvierok nesvieti. Indikátor uzamknutia dvierok sa vypne potom, čo sa automatická práčka vypustila.</li> </ul>

# Riešenie problémov

Problém	Činnosť
Nadmerná tvorba mydlín.	<ul style="list-style-type: none"><li>• Uistite sa, že sú správne nakonfigurované automatické nastavenia pracieho prostriedku a zmäkčovadla.</li><li>• Uistite sa, že podľa potreby používate odporúčané typy pracích prostriedkov.</li><li>• Použite vysoko efektívny (HE) prací prostriedok, aby ste predišli nadmernej tvorbe mydlín.</li><li>• Znížte množstvo pracieho prostriedku pri mäkkej vode, malých várkach alebo pri ľahko znečistenej bielizni.</li><li>• Neodporúča sa prací prostriedok bez obsahu HE.</li></ul>
Nemôžete pridať dodatočný prací prostriedok.	<ul style="list-style-type: none"><li>• Uistite sa, že zostávajúce množstvo pracieho prostriedku a zmäkčovadla bielizne nepresahuje limit.</li><li>• Uistite sa, že je aktivovaná funkcia automatického dávkovania, zatiaľ čo sú správne uvedené nastavenia pre tvrdosť vody a koncentráciu.</li></ul>
Zastavenia.	<ul style="list-style-type: none"><li>• Zapojte napájací kábel do elektrickej zásuvky pod prúdom.</li><li>• Skontrolujte poistku alebo resetujte prerušovač obvodu.</li><li>• Zatvorte dvierka a stlačte alebo ťuknite na tlačidlo <b>Spustiť/ Pozastaviť</b>, aby ste automatickú práčku spustili. Z dôvodu bezpečnosti nebude automatická práčka sušiť alebo odstredovať, pokiaľ nie sú zatvorené dvierka.</li><li>• Skôr, ako sa automatická práčka začne naplňať, vydá niekoľko klikajúcich zvukov, aby skontrolovala uzamknutie dvierok a vykoná rýchle vypustenie.</li><li>• V cykle sa môže nachádzať čas pozastavenia alebo namáčania. Chvíľku počkajte a automatická práčka sa môže spustiť.</li><li>• Uistite sa, že nie je zanesený sieťovinový filter prívodnej hadice vody na kohútikoch vody. Sieťovinový filter pravidelne čistite.</li><li>• Ak sa k automatickej práčke neprivádza dostatočné napájanie, nebude dočasne vypúšťať alebo odstredovať. Akonáhle sa k automatickej práčke bude privádzať dostatočné napájanie, bude fungovať normálnym spôsobom.</li></ul>

Problém	Činnosť
Napĺňa sa vodou s nesprávnou teplotou.	<ul style="list-style-type: none"> <li>Úplne otvorte obidva kohútiky.</li> <li>Uistite sa, či je správny výber teploty.</li> <li>Uistite sa, že sú hadice pripojené k správnym kohútikom. Vypláchnite vodovodné rozvody.</li> <li>Uistite sa, že ohrievač vody je nastavený tak, aby privádzal horúcu vodu s minimálnou teplotou 49 °C (120 °F) pri kohútiku. Taktiež skontrolujte kapacitu ohrievača vody a rýchlosť obnovy.</li> <li>Odpojte hadice a vyčistite sieťovinový filter. Sieťovinový filter môže byť zanesený.</li> <li>Zatiaľ čo sa automatická práčka napĺňa, teplota vody sa môže zmeniť, zatiaľ čo funkcia automatickej kontroly teploty kontroluje teplotu privádzanej vody. Je to normálne.</li> <li>Zatiaľ čo sa automatická práčka napĺňa, môžete si všimnúť, že cez dávkovač preteká len horúca a/alebo studená voda, keď sa vyberú studené alebo teplé teploty. Je to normálna funkcia funkcie automatickej kontroly teploty, pretože automatická práčka zisťuje teplotu vody.</li> </ul>
Várka je po skončení cyklu mokrá.	<ul style="list-style-type: none"> <li>Použite vysokú alebo extra vysokú rýchlosť odstreďovania.</li> <li>Použite vysoko efektívny (HE) prací prostriedok, aby ste obmedzili nadmernú tvorbu mydlín.</li> <li>Várka je príliš malá. Malé várky (jedna alebo dve položky) môžu byť nevyvážené a nemusia sa kompletne odstrediť.</li> <li>Uistite sa, že odtoková hadica nie je zalomená alebo zanesená.</li> </ul>
Presakuje voda.	<ul style="list-style-type: none"> <li>Skontrolujte, či sú správne uzatvorené dvierka.</li> <li>Skontrolujte, či sú utiahnuté všetky hadicové spojenia.</li> <li>Skontrolujte, či je koniec odtokovej hadice správne vložený a zabezpečený k odtokovému systému.</li> <li>Predchádzajte nadmerným množstvám bielizne.</li> <li>Použite vysoko efektívny (HE) prací prostriedok, aby ste predišli nadmernej tvorbe mydlín.</li> </ul>
Zapácha.	<ul style="list-style-type: none"> <li>Nadmerné mydliny sa zozbierajú v priehlbínach a môžu vytvárať nepríjemný zápach.</li> <li>Pravidelne spúšťajte čistiace cykly za účelom dezinfekcie.</li> <li>Vyčistite tesnenie dvierok (membránu).</li> <li>Po dokončení cyklu nechajte vnútro automatickej práčky vyschnúť.</li> </ul>
Nevidíte žiadne bubliny (len modely Bubbleshot).	<ul style="list-style-type: none"> <li>Nadmerné množstvo bielizne môže brániť bublinám.</li> <li>Silne znečistená bielizeň nemusí vytvárať bubliny.</li> </ul>

Ak problém pretrváva, kontaktujte miestne servisné stredisko spoločnosti Samsung.

# Riešenie problémov

## Informačné kódy

Ak zlyhá prevádzka automatickej práčky, na obrazovke budete vidieť chybové hlásenie. Pozrite si nižšie uvedenú tabuľku a vyskúšajte odporúčania.

Problém	Činnosť
4C	<p><b>Nie je prívod vody.</b></p> <ul style="list-style-type: none"><li>• Uistite sa, že sú otvorené vodovodné kohútiky.</li><li>• Uistite sa, že nie sú zanesené vodovodné hadice.</li><li>• Uistite sa, že nie sú zamrznuté vodovodné kohútiky.</li><li>• Uistite sa, že automatická práčka je v prevádzke pod dostatočným tlakom vody.</li><li>• Uistite sa, že kohútik pre studenú vodu a kohútik pre teplú vodu sú správne zapojené.</li><li>• Sieťovinový filter vyčistite, pretože môže byť zanesený.</li></ul> <p> <b>POZNÁMKA</b> Keď práčka zobrazí kód „4C“, práčka bude 3 minúty vypúšťať. Počas tejto doby nefunguje tlačidlo napájania.</p>
4C2	<ul style="list-style-type: none"><li>• Uistite sa, že prívodná hadica studenej vody je pevne zapojená ku kohútiku studenej vody. Ak je pripojená ku kohútiku teplej vody, bielizeň sa u niektorých cyklov môže zdeformovať.</li></ul>
5C	<p><b>Voda neodteká.</b></p> <ul style="list-style-type: none"><li>• Uistite sa, že odtoková hadica nie je zamrznutá alebo zanesená.</li><li>• Uistite sa, že odtoková hadica je správne umiestnená, a to v závislosti od typu pripojenia.</li><li>• Filter na nečistoty vyčistite, pretože môže byť zanesený.</li><li>• Uistite sa, že odtoková hadica je vyrovnaná po celej svojej dĺžke v systéme vypúšťania.</li><li>• Ak sa informačný kód zobrazuje aj naďalej, kontaktujte servisné stredisko pre zákazníkov.</li></ul>
DC	<p><b>Prevádzka automatickej práčky s otvorenými dvierkami.</b></p> <ul style="list-style-type: none"><li>• Skontrolujte, či sú správne uzatvorené dvierka.</li><li>• Dbajte na to, aby sa bielizeň nezachytila v dvierkach.</li></ul>
DC1	<p><b>Zaistenie/odistenie hlavných dvierok nefunguje správne.</b></p> <ul style="list-style-type: none"><li>• Práčku vypnite a reštartujte cyklus.</li><li>• Ak sa informačný kód zobrazuje aj naďalej, kontaktujte servisné stredisko pre zákazníkov.</li></ul>

Problém	Činnosť
OC	<p><b>Voda preteká.</b></p> <ul style="list-style-type: none"> <li>• Reštartujte po odstredovaní.</li> <li>• Ak sa bude informačný kód zobrazovať na displeji aj naďalej, kontaktujte miestne servisné stredisko spoločnosti Samsung.</li> </ul>
LC	<p><b>Skontrolujte odtokovú hadicu.</b></p> <ul style="list-style-type: none"> <li>• Uistite sa, že koniec odtokovej hadice sa nachádza na podlahe.</li> <li>• Uistite sa, že odtoková hadica nie je zanesená.</li> <li>• Ak sa informačný kód zobrazuje aj naďalej, kontaktujte servisné stredisko pre zákazníkov.</li> </ul>
LC1	<p> <b>POZNÁMKA</b></p> <p>Keď práčka zobrazí kód „LC“/„LC1“, práčka bude 3 minúty vypúšťať. Počas tejto doby nefunguje tlačidlo napájania.</p>
FC	<p><b>Skontrolujte motor ventilátora.</b></p> <ul style="list-style-type: none"> <li>• Vypnite a znovu zapnite stroj po 2-3 minútach a skúste to znova.</li> </ul>
UB	<p><b>Odstredovanie nefunguje.</b></p> <ul style="list-style-type: none"> <li>• Uistite sa, že je bielizeň rovnomerne rozložená.</li> <li>• Uistite sa, že sa automatická práčka nachádza na rovnom a stabilnom povrchu.</li> <li>• Rozložte várku rovnomerne. Ak je potrebné oprat' len jeden kus oblečenia, ako napríklad župan alebo džínsy, tak výsledok konečného odstredovania nemusí byť uspokojivý a na displeji sa zobrazí chybové hlásenie „UB“.</li> </ul>
3C	<p><b>Skontrolujte, či motor funguje.</b></p> <ul style="list-style-type: none"> <li>• Vyskúšajte reštartovať cyklus.</li> <li>• Ak sa informačný kód zobrazuje aj naďalej, kontaktujte servisné stredisko pre zákazníkov.</li> </ul>
UC	<p><b>Je potrebná kontrola elektronického ovládania (chyba prepätia).</b></p> <ul style="list-style-type: none"> <li>• Skontrolujte PCB a zväzok káblov.</li> <li>• Skontrolujte, či sa správne privádza napájanie.</li> <li>• Ak sa informačný kód zobrazuje aj naďalej, kontaktujte servisné stredisko pre zákazníkov.</li> </ul>
	<p><b>Zaznamenalo sa nízke napätie</b></p> <ul style="list-style-type: none"> <li>• Skontrolujte, či je zapojený napájací kábel.</li> <li>• Ak sa informačný kód zobrazuje aj naďalej, kontaktujte servisné stredisko pre zákazníkov.</li> </ul>

# Riešenie problémov

























Problém	Činnosť
HC	<b>Kontrola vysokej teploty ohrievania</b> <ul style="list-style-type: none"><li>Ak sa informačný kód zobrazuje aj naďalej, kontaktujte servisné stredisko pre zákazníkov.</li></ul>
1C	<b>Snímač hladiny vody správne nefunguje.</b> <ul style="list-style-type: none"><li>Vyskúšajte vypnúť a reštartovať cyklus.</li><li>Skontrolujte zväzok káblov snímača hladiny vody.</li><li>Ak sa informačný kód zobrazuje aj naďalej, kontaktujte servisné stredisko pre zákazníkov.</li></ul> <p> <b>POZNÁMKA</b> Keď práčka zobrazí kód „1C“, práčka bude 3 minúty vypúšťať. Počas tejto doby nefunguje tlačidlo napájania.</p>
8C	<b>Snímač MEMS nefunguje správne.</b> <ul style="list-style-type: none"><li>Práčku vypnite a reštartujte cyklus.</li><li>Ak sa informačný kód zobrazuje aj naďalej, kontaktujte servisné stredisko pre zákazníkov.</li></ul>
AC	<b>Skontrolujte komunikácie medzi hlavnými a podradenými PBA.</b> <ul style="list-style-type: none"><li>Vyskúšajte vypnúť a reštartovať cyklus.</li><li>Ak sa informačný kód zobrazuje aj naďalej, kontaktujte servisné stredisko pre zákazníkov.</li></ul>
AC6	<b>Skontrolujte komunikáciu medzi hlavnou zostavou PBA a zostavou PBA invertora.</b> <ul style="list-style-type: none"><li>V závislosti od stavu sa môže práčka automaticky vrátiť k bežnej prevádzke.</li><li>Práčku vypnite a reštartujte cyklus.</li><li>Ak sa informačný kód zobrazuje aj naďalej, kontaktujte servisné stredisko pre zákazníkov.</li></ul>

Ak sa bude na obrazovke zobrazovať ktorékoľvek chybové hlásenie, kontaktujte miestne servisné stredisko spoločnosti Samsung.

# Technické údaje

## Tabuľka starostlivosti o bielizeň

Nasledovné symboly označujú spôsob starostlivosti o bielizeň. Štítok na oblečení obsahuje štyri symboly v nasledovanom poradí: pranie, bielenie, sušenie, žehlenie a niekedy aj suché čistenie. Uvedené symboly slúžia pre stanovenie správnej starostlivosti o bielizeň a používajú ich domáci aj zahraniční výrobcovia oblečenia. Pre zabezpečenie dlhej životnosti oblečenia a bezproblémového prania sa riadte nasledovnými pokynmi, ktoré zastupujú jednotlivé symboly uvádzané na štítkoch oblečenia.

	Odolný materiál		Nežehlite
	Jemné tkaniny		Môže sa čistiť pomocou akéhokoľvek rozpúšťadla
	Oblečenie sa môže prať pri 95°C		Suché čistenie
	Oblečenie sa môže prať pri 60°C		Suché čistenie len pomocou perchloridu, technického benzínu, čistého liehu alebo R113
	Oblečenie sa môže prať pri 40°C		Suché čistenie len pomocou leteckého benzínu, čistého liehu alebo R113
	Oblečenie sa môže prať pri 30°C		Nemôže sa čistiť nasucho
	Iba pranie v rukách		Sušte vystreté
	Iba suché čistenie		Pri sušení sa môže zavesiť
	Môže sa bieliť v studenej vode		Sušiť na vešiaku
	Nebieliť		Sušiť v bubnovej sušičke pri bežnej teplote
	Môže sa žehliť max. pri 200°C		Sušiť v bubnovej sušičke pri zníženej teplote
	Môže sa žehliť max. pri 150°C		Nemôže sa sušiť v bubnovej sušičke
	Môže sa žehliť max. pri 100°C		

# Technické údaje

---

## Ochrana životného prostredia

---

- Toto zariadenie je vyrobené z recyklovateľných materiálov. Ak sa rozhodnete toto zariadenie zlikvidovať, tak dodržujte miestne nariadenia týkajúce sa likvidácie odpadov. Odrežte napájací kábel, aby sa zariadenie nedalo pripojiť k zdroju napájania. Demontujte dvierka, aby sa v zariadení nemohli uväzniť zvieratá a malé deti.
- Neprekračujte množstvá pracích prostriedkov, ktoré sa odporúčajú v pokynoch výrobcu pracieho prostriedku.
- Pred praním používajte produkty na odstraňovanie škvŕn a odfarbovače iba v prípade, že je to nevyhnutné.
- Šetrite vodu a elektrickú energiu tak, že budete prať len plné várky (presné množstvo závisí od používaného programu).



## Hárok s technickými údajmi

„ \* “ Hviezdička(-y) znamená variant modelu a môže sa odlišovať (0-9) alebo (A-Z).

Typ		Práčka plnená spredu	
Názov modelu		WD80M4A4***	
Rozmery		Š600 X H600 X V850 (mm)	
Tlak vody		50 kPa ~ 800 kPa	
Čistá hmotnosť		71 kg	
Kapacita prania a odstredovania		8,0 kg	
Kapacita sušenia		4,5 kg	
Príkon	Pranie	220 V	100 W
		240 V	100 W
	Pranie a ohrievanie	220 V	2000 W
		240 V	2400 W
	Sušenie	220 V	1600 W
		240 V	1600 W
	Odstredovanie	220~240 V	450 W
Čerpanie		30 W	
Otáčky odstredovania		1400 ot./min	

### POZNÁMKA

Dizajn a špecifikácie podliehajú zmenám bez upozornenia, a to z dôvodu zdokonalenia kvality.

# Technické údaje

## Podľa smernice (EÚ) č. 96/60/ES

„ \* “ Hviezdička(-y) znamená variant modelu a môže sa odlišovať (0-9) alebo (A-Z).

Samsung		
Názov modelu	WD80M4A4***	
Trieda energetickej efektívnosti		
A (najvyššia účinnosť) až G (najnižšia účinnosť)	A	
Spotreba energie		
Pranie, odstreďovanie a sušenie	kWh	5,44
Len pranie a odstreďovanie	kWh	1,04
Trieda výkonu prania		
A (najvyššia účinnosť) až G (najnižšia účinnosť)	A	
Trieda efektívnosti odstreďovania vody		
A (najvyššia účinnosť) až G (najnižšia účinnosť)	A	
Zostatková vlhkosť	%	44
Maximálna rýchlosť odstreďovania	otáčok za minútu	1400
Kapacita		
Pranie	kg	8
Sušenie	kg	4,5
Spotreba vody		
Pranie, odstreďovanie a sušenie	ℓ	88
Len pranie a odstreďovanie	ℓ	48
Čas programu pre kompletný prevádzkový cyklus (pranie bavlny pri 60 °C a sušenie „osušenej bavlny“ pri menovitej kapacite prania)		
Pranie, odstreďovanie a sušenie	min.	705
Len pranie a odstreďovanie	min.	290
Programy, ktorých sa týkajú informácie na štítku a na hárku	Pranie	Bavlna 60 °C + Intenzívne
	Sušenie	Sušenie bavlny
Odhadovaná ročná spotreba pre 4-člennú domácnosť so stálym používaním sušenia (200 cyklov)		
Spotreba energie	kWh/rok	1088
Spotreba vody	ℓ	17600
Odhadovaná ročná spotreba pre 4-člennú domácnosť bez použitia sušenia (200 cyklov)		
Spotreba energie	kWh/rok	208
Spotreba vody	ℓ	9600
Hluk pri použití štandardného programu na pranie bavlny pri teplote 60 °C a programu sušenia „suchá bavlna“		
Pranie	dB (A) re 1 pW	54

---

Odstreďovanie	dB (A) re 1 pW	73
Sušenie	dB (A) re 1 pW	59

Údaje o príkone pri sušení sa namerali v rámci podmienok uvedených v norme EN50229.

- Prvé sušenie by sa malo vykonať so 4,5 kg várkou bielizne (várka bielizne pozostáva z: 2 plachiet a 6 obliečok na vankúš a 14 uterákov) tak, že vyberiete programy Cotton Dry (Sušenie bavlny);
- Druhé sušenie by sa malo vykonať so 3,5 kg várkou bielizne (várka bielizne pozostáva z: 1 plachiet a 6 obliečok na vankúš a 11 uterákov) tak, že vyberiete programy Cotton Dry (Sušenie bavlny);

(za účelom nastavenia hmotnosti sa môže pridať alebo vybrať 1, prípadne 2 uteráky.)

## OTÁZKY ALEBO POZNÁMKY?

KRAJINA	TEL. LINKA	ALEBO NAVŠTÍVTE WEB-STRÁNKU
CZECH	800 - SAMSUNG (800-726786)	<a href="http://www.samsung.com/cz/support">www.samsung.com/cz/support</a>
SLOVAKIA	0800 - SAMSUNG (0800-726 786)	<a href="http://www.samsung.com/sk/support">www.samsung.com/sk/support</a>



DC68-03786Z-01