

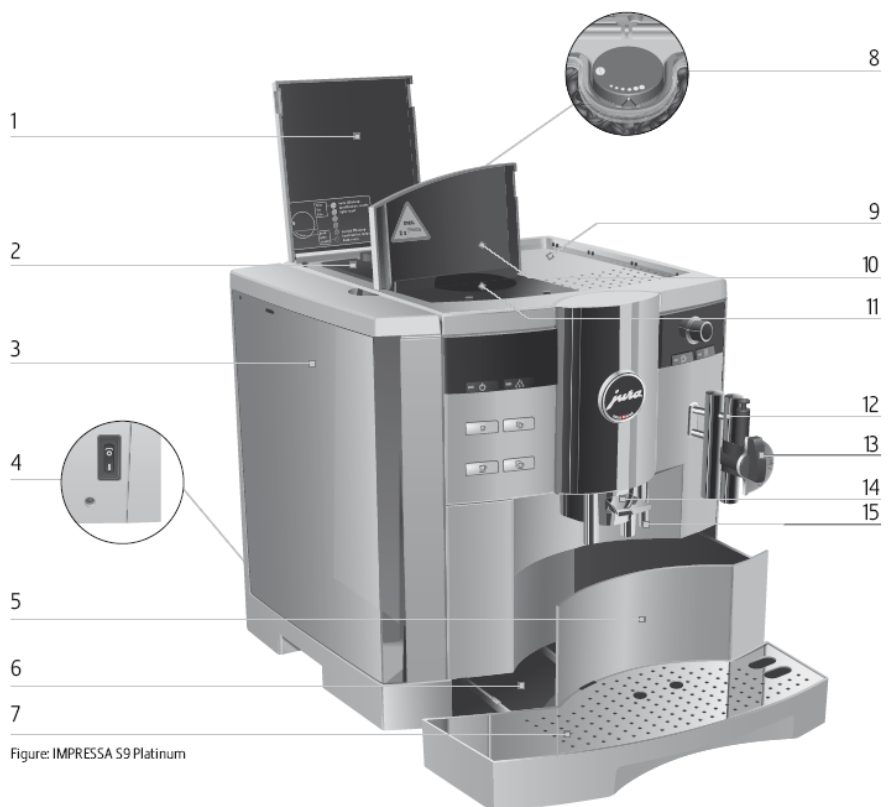

IMPRESSA S9 One Touch cappuccino

NÁVOD K OBSLUZE









POPIS ČÁSTÍ PŘÍSTROJE









1. Kryt zásobníku zrnkové kávy
2. Zásobník zrnkové kávy s aroma krytem
3. Zásobník vody
4. Síťový vypínač (na zádi přístroje)
5. Zásobník zbytků kávy
6. Odkapávací rošť
7. Rošť na šálky
8. Otočný ovladač nastavení hrubosti pomletí
9. Odkládací plocha na šálky
10. Kryt násypky na mletou kávu
11. Násypka na mletou kávu
12. Connector System © pro vyměnitelné trysky
13. Profi-Auto Cappuccino tryska
14. Výškově stavitelná výpust kávy
15. Výpust horké vody



Vepředu vlevo:

1. Displej
2. Kryt ovl.elementů
3.  Rotační ovladač
 -  Tlačítko ZAP/VYP
 -  Tlačítko údržby
 -  Tlačítko 1 Espresso
 -  Tlačítko 2 Espressa
 -  Tlačítko 1 Káva
 -  Tlačítko 2 Kávy
 -  Tlačítko menu kávy
 -  Předvolba mleté kávy

Vepředu vpravo:

4.  Ovladač voleb
5. Tryska Profi-Auto Cappuccino
6. Tryska Easy-Auto Cappuccino
 -  Symbol Horká voda - dávka
 -  Symbol Horká voda
 -  Tlačítko Cappuccino
 -  Symbol Mléčná pěna - dávka
 -  Symbol Mléčná pěna
 -  Tlačítko Latte Macchiato



PRO VAŠI BEZPEČNOST

Důležitá bezpečnostní nařízení



Během používání elektrických zařízení by měla být dodržována základní bezpečnostní opatření, aby se zamezilo nebezpečí vzniku ohně, elektrického šoku, případně zranění osob.

Zejména dodržujte následující:

- Čtěte všechny pokyny.
- Nedotýkejte se horkých povrchů. Používejte násad nebo ovladače.
- K ochraně proti ohni, elektrickému šoku a zranění osob neponořujte kabel, zásuvku nebo přístroj do vody nebo jiné tekutiny.
- Bedlivého dohledu je zapotřebí také v případě, že je přístroj používán v blízkosti malých dětí.
- Pokud přístroj nepoužíváte, případně před jeho mechanickým čištěním, vytáhněte elektrický kabel ze zásuvky. Před čištěním přístroje, při rozebírání nebo skládání přístroje jej nechte vždy vychladnout.
- Neobsluhujte přístroj s poškozeným přívodním kabelem nebo zásuvkou, nepracujte se špatně fungujícím přístrojem. Takové přístroje odveďte do nejbližšího autorizovaného servisu na přezkoušení, opravu nebo seřízení.
- Výrobce přístroje upozorňuje, že použití nedoporučeného příslušenství může vést ke vzniku ohně, elektrického šoku nebo zranění osob.
- Nepoužívejte přístroj venku.
- Nenechávejte ležet přívodní kabel přes ostré hrany stolu nebo pultu. Dbejte, aby se kabel nedotýkal horkých povrchů.
- Neumísťujte přístroj v blízkosti zdroje tepla - plynového či elektrického sporáku nebo rozeřáté trouby.
- Vždy zapojujte přívodní kabel nejprve do přístroje a teprve poté do zásuvky ve zdi. Přístroj nejdřív vypněte hlavním vypínačem a teprve potom vytáhněte kabel ze zásuvky ve zdi.
- Nikdy nepoužívejte přístroj k jinému než určenému použití.
- Buďte zvláště opatrní při práci s horkou párou.

DODRŽUJTE TYTO INSTRUKCE

Odpojitelný přívodní kabel

- Aby se snížilo nebezpečí zapletení či podražení dlouhým přívodním kabelem, je dodáván přívodní kabel krátký. Vaše IMPRESSA má 3-kolíkový, uzemněný přívodní kabel.
- Prodlužování kabely můžete použít, je-li obsluha vyškolená pro toto použití.
- Jestliže je používán prodlužovací kabel, pak označený elektrický výkon prodlužovacího kabelu by měl být nejméně stejně velký jako elektrický výkon přístroje a v případě, že přístroj je uzemněn, pak by prodlužovací kabel měl být uzemněný a delší prodlužovací kabel by měl být upraven tak, že nebude překrývat vrchní desku baru nebo stolu, kde by mohl být stažen dětmi nebo způsobit podražení nohou.
- Coby hlavní ochrana je přívodní kabel upraven pouze pro jednosměrný tok střídavého napětí.
- Jestliže zástrčka nejde zcela zasadit do zásuvky, otočte zástrčku. Pokud nejde i nadále zcela zastrčit, kontaktujte kvalifikovaného elektrikáře.
- Neupravujte žádným způsobem zástrčku, mohlo by to snížit její bezpečnostní vlastnosti.

Upozornění

Ke snížení nebezpečí vzniku ohně, elektrického šoku nesundávejte žádné servisní krytky. Nemanipulujte s vnitřními výkonnými částmi. Opravy mohou být vykonány pouze odpovědnými osobami.

Varování

Ppoužívejte přístroj pouze tak, jak je určeno v tomto návodu. Přístroj IMPRESSA S9 je určen pro menší kancelářské či domácí použití. Jakákoliv jiný zásah než čištění nebo uživatelská údržba by měl být proveden pouze odpovědným servisním zástupcem:

- Neponořujte přístroj do vody, nezkoušejte jej rozmontovat.
- Ke snížení nebezpečí vzniku ohně, elektrického šoku neodstraňujte vnější kryty. Nemanipulujte s vnitřními provozními částmi. Opravy mohou být vykonány pouze odpovědnými osobami.
- Zkontrolujte napětí, abyste se ujistili, že označené napětí na štítku souhlasí s Vaším napětím.
- Nikdy nepoužívejte teplou nebo horkou vodu k naplnění zásobníku na vodu! Používejte pouze studenou vodu!
- Přívodní kabel i vlastní ruce mějte během provozu vzdáleny od horkých částí přístroje.
- Nikdy nepoužívejte čisticí prášky nebo tvrdé nástroje k čištění přístroje.

Nikdy nedělejte (porušení záruční podmínky)

- Nikdy nepoužívejte instantní kávu, čokoládové směsi, apod. , a to ani přes nasytku pro mletou kávu. Může dojít k poškození spařovací komory, centrální jednotky či jiných částí.
- Nepoužívejte slazená, ani jinak upravená kávová zrna. V případě jakýchkoli pochyb o vhodnosti vybrané kávy kontaktujte svého prodejce.
- Nikdy ničíte zásobník zrnkové kávy ničím jiným než kávovými zrny (např. čokoládou, rýží, ořechy, koření, tedy nic jiného než pražená kávová zrna).
- Neprovádějte nikdy s přístrojem úkony nepopsané v tomto uživatelském návodu. V případě pochyb kontaktujte svého prodejce.

Správné použití

Tento přístroj je navržen a zhotoven pro nekomerční použití. Měl by být používán pouze pro přípravu kávy a k ohřátí mléka nebo vody. Využití pro jiné účely je nevhodné a bude posuzováno jako porušení podmínek provozu. JURA Elektroapparate AG nemůže nést odpovědnost za následky nevhodného používání.

Před použitím přístroje vždy pečlivě přečtěte a dodržte všechny tyto pokyny. Uchovávejte tento návod poblíž Vašeho přístroje IMPRESSA a případně předejte dalšímu uživateli.

Pro Vaši bezpečnost

Prosím, pečlivě a pozorně si přečtete následující bezpečnostní informace.

Pokud tak učiníte, můžete se vyhnout nebezpečí elektrického šoku, které by mohlo ohrozit Váš život.

- Nikdy nepoužívejte přístroj, který je poškozen nebo má vadný přívodní kabel.
- Pro informaci co dělat v případě poškození, např. je-li cítit spálenina, bezprostředně odpojte přístroj od hlavního přívodu a kontaktujte JURA servisní středisko.
- Jestliže je přívodní kabel tohoto přístroje poškozen, musí být opraven buď přímo u servisního střediska JURA nebo jím schváleném servisu.
- Ujistěte se, že IMPRESSA a přívodní kabel nejsou umístěny poblíž nějakého zdroje tepla či horkého povrchu.
- Vždy se pečlivě ujistěte, že přívodní kabel není zachycen a netře se o ostrou hranu.
- Nikdy sami neotvírejte a neopravujte přístroj. Neopravujte nijak přístroj způsobem, který není popsán v tomto návodu. Přístroj obsahuje součásti, které jsou pod elektrickým proudem. Pokud budou otevřeny, hrozí nebezpečí vážného zranění. Opravy mohou být provedeny pouze servisem schváleným JURA, který používá originální náhradní díly a příslušenství.
- Pozor na nebezpečí opaření nebo spálení o výpusť nebo trysku horké voda či páry.
- Umístěte přístroj mimo dosah dětí.
- Nedotýkejte se žádné horké části. Používejte dodané držáky.

- Vždy se pečlivě ujistěte, že příslušná tryska je nainstalována a čistá. Tryska nebo části trysky mohou upadnout, pokud nejsou správně smontovány nebo se zablokují.
- Poškozený přístroj není bezpečný a mohly by způsobit zranění nebo požár. Nepoužívejte takový přístroj a zabraňte škodám a nebezpečí zranění.
- Nikdy nenechávejte přívodní kabel volně viset. Přívodní kabel by tak mohl být stržen nebo poškozen.
- Ochraňujte Vaši IMPRESSA před přírodními vlivy, jako je např. déšť, mráz nebo sluneční světlo.
- Nedávejte přístroj, kabely nebo zástrčku do vody.
- Nedávejte přístroj nebo jakoukoli jednotlivou jeho část do myčky na nádobí.
- Vypněte síťový vypínač IMPRESSA před zahájením každé čistící operace. Vždy otírejte IMPRESSA raději vlhkou než mokrou utěrkou a chraňte ji před dlouhodobým postříkáním vodou.
- Připojte přístroj pouze k napětí, které odpovídá informacím na výrobním štítku. Výrobní štítek se nachází na spodní straně Vaší IMPRESSA. Další technické informace jsou obsaženy v kapitole 14 „Technické údaje“.
- Používejte pouze doporučené ošetrující přípravky. Používání doplňků, které nejsou doporučeny a prověřeny firmou JURA mohou poškodit Vaši IMPRESSA.
- Nepoužívejte kávová zrna upravená různými přísadami nebo karamelizovaná kávová zrna.
- Zásobník na vodu naplňujte vždy studenou, čerstvou pitnou vodou.
- Pokud budete delší dobu nepřítomni, vypněte přístroj a odpojte ze zásuvky.

Nebezpečí pro děti a osoby se sníženou schopností ovládat přístroj:

Přístroj není vhodný k tomu, aby jej ovládaly děti nebo osoby se sníženou schopností ovládání.

Přístroj může být používán pouze osobami, které jsou schopny jej bezpečně ovládat.

Bezpečné zacházení s filtrační patronou CLARIS plus:

Filtrační patrony CLARIS plus by měly být uchovávány mimo dosah dětí.

Filtrační patrony CLARIS plus uchovávejte je suché, zataveném balení.

Filtrační patrony CLARIS plus chraňte je před vlivem horka a přímého slunečního záření.

NEpoužívejte poškozené filtrační patrony CLARIS plus.

NEpoužívejte otevřené filtrační patrony CLARIS plus.

NÁVOD K OBSLUZE

Ve své ruce držte Návod k obsluze pro model IMPRESSA S9 One

Touch. Tento návod k obsluze Vám napomůže se rychle a bezpečně seznámit se všemi funkcemi a možnostmi, které tento přístroj nabízí.

Kapitola 2, „Příprava a první použití Vaší IMPRESSA“, vysvětluje krok po kroku jak poprvé nastavit a připravit vaši IMPRESSA .

Kapitola 3, „Seznámení se s možnostmi řízení“, je pro Vás důležitá, protože Vás seznámí s IMPRESSA. Pozve Vás k aktivnímu prozkoumání všech rozličných zážitků z kávy, které sama nabízí.

Protože káva a kávové speciality jsou pro JURA důležité, sestavili jsme pro Vás výběr chutných návrhů v kapitole 4, „Recepty“.

Všechny další kapitoly jsou určeny k tomu, aby Vám pomohly, pokud budete mít speciální dotazy.

Pokud budete používat návod k IMPRESSA S9, stanete se mistrem v přípravě vzrušujících kávových specialit, stanete se Baristou!

Popis symbolů

Varování



VAROVÁNÍ

Dávejte vždy pozor na každou informaci označenou symbolem UPOZORNĚNÍ popřípadě VAROVÁNÍ. Zvýrazněné slovo **VAROVÁNÍ** zdůrazňuje možné nebezpečí vážného zranění, signální slovo **UPOZORNĚNÍ** možné mírné nebezpečí.

Symbol **UPOZORNĚNÍ** je užíván pro zaměření Vaší pozornosti k podezřelým okolnostem, které by mohly způsobit poškození přístroje.

UPOZORNĚNÍ

Použité symboly



Informace a tipy pro Vás, jak provádět některé věci na Vaší IMPRESSA snadněji.



Odkazy na webové on-line stránky JURA, kde můžete najít další zajímavé informace: www.jura.com.



Pobídka k akci. Tento symbol znamená, že jste vyzváni k provedení nějakému úkonu např. odkazy na webové on-line stránky JURA, kde můžete najít další zajímavé informace: www.jura.com.

VÍTEJTE VE SVĚTĚ IMPRESSA

Vážený zákazníku,

děkujeme Vám za důvěru, kterou jste v nás vložil koupí kávovaru značky JURA a volbou jednoho z našich Petraco prodejních partnerů. Přístroje jura, jsou vyráběny ve Švýcarsku a již získaly řadu ocenění nezávislých spotřebitelských testovacích institucí a institucí pro zboží a design. Snažíme se dělat všechno pro to, aby byla zaručeno, že tento plně automatizovaný, pravý dvoušálkový automatický espresso kávovar perfektně fungoval při přípravě různých kávových specialit pro Vás a Vaše hosty, a to stisknutím pouhého jednoho tlačítka.

Návod IMPRESSA Vás naučí všechno to, co potřebujete, abyste zvládli provoz a přizpůsobili tak IMPRESSA Vaším individuálním volbám. Doplnující témata zahrnují návod, jak vyřešit nastalé problémy a důležité tipy pro péči o přístroj. Jedním z našich zájmů je i snaha podpořit Vaši představivost atraktivními recepty a pozvat Vás k objevení možností, která Vám JURA kávovar také nabízí při jeho každodenním použití.

Přejeme Vám mnoho podnětných a radostných chvil s Vaším jura kávovarem.

S úctou

Petr Dokládál

1 IMPRESSA S9 ONE TOUCH

Díky nové vložkové lodi - modelu IMPRESSA S9 One Touch Cappuccino můžete připravit italské cappuccino či latte macchiato pouhým stisknutím jediného tlačítka, aniž byste museli pohybovat šálkem. Se svým elegantním platinovým zdokonaleným vzhledem je tento vysoce kvalitní model plně v souladu se současnými trendy a splňuje všechny požadavky na spolehlivost a spokojenost. Tyto vlastnosti jsou působivě dokládány každou kávovou specialitou, kterou si jistě vychutnáte.



- **One Touch Capuccino/ Latte Macchiato:** Vaše IMPRESSA S9 zhotoví šálek cappuccina jediným stisknutím tlačítka, aniž byste museli pohybovat šálkem. Horká mléčná pěna vytéká do šálku a pomalu jej plní. Pára, která stoupá, navozuje očekávaní lahodné speciality. Aromatická káva, smíchaná s mlékem, vytlačuje mléčnou pěnu vzhůru. Toto vše jsou účastníci smyslného dramatu – dramatu přípravy perfektní kávy. Latte machiato může být zhotoveno podobně snadno a smyslně jen stisknutím tlačítka.

- **Režim úspory energie (E.S.M.®):** IMPRESSA S9 Vám aktivně pomáhá při úspoře elektrické energie. Různými stupni tohoto režimu (E.S.M.®), můžete nastavit režim úspory energie tak, aby to vyhovovalo způsobu, jakým chcete užívat Váš přístroj. Přístroj může být zcela odpojen od elektrického napětí pomocí síťového vypínače – pro případ, že budete na nějaký čas nepřítomni.



- **Filozofie ovládání:** Ovládací a programové kroky můžete spolehlivě projít pomocí otáčení nebo stlačení tzv. rotačního ovladače. Informace prostřednictvím jednoduchého textu a jasného grafického displeje jsou vždy dobře viditelné. Je jenom na Vaší volbě, budete-li věnovat informacím pozornost. Jednoduchý výběr síly kávy, množství vody a teploty odpovídají Vaší individuální volbě.

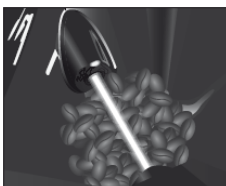

- **Profesionální technologie pro domácnost:** Aktivní sledování zrn Vaší IMPRESSA S9 odstraňuje problém mlýnku točícího se naprázno a charakteristických zvukových efektů, případně potíží z poloprázdných šálek nebo jakýchkoli jiných. Aktivní sledování Vám ve vhodném čase ukazuje, že je nutno doplnit kávová zrna. Úroveň naplnění 280 gramového zásobníku kávy je nepřetržitě opticky monitorována.

Connector System[®] pro vyměnitelné trysky

Connector System[®] pro vyměnitelné trysky umožňuje použít různé druhy speciálních např. cappuccino trysek:

- Profi-Auto Cappuccino tryska pro
 - Cappuccino/ Latte macchiato
 - Horké mléko
- Easy-Auto Cappuccino tryska pro
 - Cappuccino/ Latte macchiato

JURA na internetu

@

Navštivte nás na internetu.

Na www.jura.com můžete najít zajímavé a nejnovější informace o Vaší IMPRESSA a o všech aspektech kávy.

Knowledge Builder

@

S Vaší IMPRESSA S9 se můžete zábavnou formou seznámit také na PC.

Knowledge Builder na Vás čeká na webové adrese www.jura.com. Interaktivní virtuální asistent LEO Vám pomůže a vysvětlí veškeré procesy a výhody a také to, jak používat Vaší IMPRESSA.

2 PŘÍPRAVA A PRVNÍ POUŽITÍ

Tato kapitola Vám přináší informace, které potřebujete pro bezproblémové používání Vašeho IMPRESSA přístroje. Krok za krokem připravíte Váš přístroj pro Vaše první kávové zážitky.

Standardní výbava

Následující součásti jsou dodávány standardně s novým přístrojem:

- Vaši JURA IMPRESSA - plně automatizovaný kávovar
- Uvítací balíček (Welcome Pack), který obsahuje:
 - Návod pro IMPRESSA S9 One Touch
 - Filtrační patronu CLARIS plus
 - Nástavec filtrační patrony
 - Klíč mlýnku
 - Dávkovací naběračku pro předvolitelnou mletou kávu
 - JURA čisticí tablety pro program čištění
 - Aquadur[®] testovací proužky pro určení tvrdosti vody
 - JURA čistič Cappuccino trysky
- Nádobu na mléko včetně přívodní hadičky

Uschovejte si obal Vaší IMPRESSA, můžete jej opakovaně použít pro pozdější přepravu přístroje.

Umístění přístroje

Když budete umisťovat Vaši IMPRESSA, prosím, mějte na paměti následující:

- Položte přístroj IMPRESSA vodorovně na rovný povrch odolný vůči vodě.
- Vyberte pro IMPRESSA takové místo, které je chráněno proti přehřátí.

Naplnění zásobníku vody

Abyste si užili perfektní kávu, doporučujeme vyměňovat vodu každý den.

UPOZORNĚNÍ

Mléko, minerální voda nebo jiné kapaliny mohou poškodit přístroj.

- ▶ Plňte zásobník pouze čerstvou, studenou vodou.
 - ▶ Vyměňte zásobník vody a vypláchněte jej studenou vodou.
 - ▶ Naplňte zásobník vody čerstvou, studenou vodou a vložte jej zpět.

Naplnění zásobníku zrnkové kávy

Zásobník zrnkové kávy je vybaven ochranným aroma krytem. Ten zajistí, že si Vaše káva uchová déle svoje aroma.

UPOZORNĚNÍ

Kávová zrna, která jsou upravená přídavnými látkami (např. cukrem), předemleta nebo instantní káva mohou poškodit mlýnek.

- ▶ Při plnění zásobníku zrnkové kávy používejte pouze čistá kávová zrna.
 - ▶ Otevřete kryt zásobníku kávových zrn a vyjměte aroma kryt.
 - ▶ Vyměňte veškeré nečistoty nebo cizí předmět ze zásobníku.
 - ▶ Naplňte zásobník zrnkovou kávou, potom uzavřete aroma krytem a následně také kryt zásobníku.

První použití přístroje



Pokud je přístroj napájen poškozeným přívodním kabelem, hrozí nebezpečí elektrického úrazu.

- ▶ Nikdy nepoužívejte přístroj, jehož přívodní elektrický kabel je poškozen

Předpoklad: Zásobníky na vodu a kávová zrna jsou naplněny.

- ▶ Zasuňte zástrčku přívodního kabelu do elektrické zásuvky.
- ▶ Zapněte IMPRESSA pomocí síťového vypínače umístěného v zadní části přístroje.
Tlačítko ZAP/VYP (on/off) se rozsvítí (přístroj připojen).
- ▶ Stiskněte tlačítko ZAP/VYP (ON/OFF), abyste zapnuli přístroj IMPRESSA.
Na displeji se objeví přednastavený jazyk.
 - ▶ Otevřete kryt ovládacích elementů pro přístup k rotačnímu ovladači.
- ▶ Otáčejte rotačním ovladačem, dokud se Vámi požadovaný jazyk neobjeví na displeji. **JAZYK CESKY (LANGUAGE ENGLISH)**

- ⌚ ▶ Stiskněte rotační ovladač pro potvrzení jazyka. Na displeji se krátce objeví **POTVRZENOV (CONFIRMED✓)** - nastavení je uloženo.
CAS ---:-- (TIME ---:--)
 - ⌚ ▶ Otáčejte rotačním ovladačem pro nastavení hodin. Např.
CAS 12:-- (TIME 12:--)
 - ⌚ ▶ Stiskněte rotační ovladač k potvrzení nastavení. Krátce se objeví **POTVRZENOV (CONFIRMED✓)**
CAS 12:-- (TIME 12:--)
 - ⌚ ▶ Otáčejte rotačním ovladačem pro nastavení minut. Např. **CAS 12:45 (TIME 12:45)**
 - ⌚ ▶ Stiskněte rotační ovladač k potvrzení nastavení. Krátce se objeví **POTVRZENOV (CONFIRMED✓)**
DEN PONDELI (WEEKDAY MONDAY)
 - ⌚ ▶ Otáčejte rotačním ovladačem pro nastavení dne v týdnu. Např. **DEN STREDA (WEEKDAY WEDNESDAY)**
 - ⌚ ▶ Stiskněte rotační ovladač k potvrzení nastavení. Krátce se objeví **POTVRZENOV (CONFIRMED✓)**
DEN STREDA (WEEKDAY WEDNESDAY)
PLNIT SYSTEM / STISKNETE PROPLACH (FILL SYSTEM/PRESS RINSE), tlačítko údržby ☼ se rozsvítí.
- ▶ Postavte nádobu pod výpust horké vody a další nádobu pod trysku.



- ☼ ▶ Stiskněte tlačítko údržby.
SYSTEM SE PLNI (FILL SYSTEM), systém se plní vodou a tlačítko údržby bliká. Malé množství vody vytéká z výpusti a trysky horké vody. Tato operace se zastaví automaticky. **VITEJTE JURA (WELCOME TO JURA)** se krátce objeví na displeji.
NAHRIVANI (HEATING UP)
▶ **STISKNETE PROPLACH (PRESS RINSE)**, tlačítko údržby ☼ se rozsvítí.
- ▶ Umístěte nádobku pod výpust kávy.
- ☼ ▶ Stiskněte tlačítko údržby. Přístroj se proplachuje. Proces se ukončí automaticky. **KAVOVAR PRIPRAVEN (COFFEE READY)** se objeví na displeji. Vaše IMPRESSA je připravena k použití.

- i** Po prvním připojení neodpojujte Vaši IMPRESSA od sítě elektrického napětí po dobu alespoň 24 hodin, abyste ji uvedli do optimálních provozních podmínek.
- i** Při první přípravě kávy je možné, že se na displeji ukáže hlášení **DOPLNIT ZRNK.KAVY (FILL BEANS)** – toto hlášení znamená, že mlýnek není dočasně dostatečně naplněn.

V takovém případě opakujte volbu a připravte jinou kávovou specialitu.

Pokud by přístroj v rámci jeho prvního použití nefungoval správně a plně k vaší spokojenosti, kontaktujte zákaznickou podporu ve Vaší zemi. Kontaktní informace jsou uvedeny v kapitole 16, „JURA kontaktní údaje“.

Používání a aktivace filtru

Na vaše IMPRESSA nemusí provádět proces odvápnění, pokud používáte filtrační patronu CLARIS plus.

Ⓐ Postup „Vložit filtr“ si můžete také vyzkoušet on-line. Navštivte na www.jura.com oddíl Knowledge Builder.

Další informace o filtrační vložce CLARIS plus můžete najít v kapitole 8, „ Filtrační patrona CLARIS plus – voda pro perfektní kávu“.

Postup „Vložit filtr“ proveďte bez přerušení. Jen tak zajistíte, že Vaše IMPRESSA bude pracovat za optimálních podmínek.

Předpoklad: Na displeji svítí nápis **KAVOVAR PRIPRAVEN (CAFFEE READY)**.

▶ Otevřete kryt ovládacích elementů pro přístup k rotačnímu ovladači.

⏻ ▶ Podržte stisknutý rotační ovladač, dokud se neobjeví na displeji nápis **UDRZBA (MAINTENANCE)**.

⌚ ▶ Otáčejte rotačním ovladačem, dokud se neobjeví na displeji **FILTR NE (FILTR NO)**.

⏻ ▶ Stiskněte rotační ovladač, abyste vstoupili do programové položky **FILTR NE (FILTR NO)**.

⌚ ▶ Otočte rotační ovladačem, dokud se neobjeví na displeji **FILTR ANO (FILTR YES)**.

⏻ ▶ Stiskněte rotační ovladač pro potvrzení nastavení. Na displeji se krátce objeví **POTVRZENOV (CONFIRMED✓)**, čímž je Vaše nastavení potvrzeno.

VLOZTE FILTR/ STISKNETE PROPLACH (INSERT FILTR/ PRESS RINSE), tlačítko údržby ☼ se rozsvítí.

▶ Vyjměte filtrační patronu CLARIS plus z obalu a připravte si nástavec filtru z Uvítacího balíčku.

▶ Zasadte nástavec filtru na horní stranu filtrační patrony.

▶ Vyndejte zásobník vody a vyprázdněte jej.

▶ Odklopte držák filtrační patrony a s použitím mírného tlaku ji zasuňte do spodní části zásobníku vody.

▶ Zavřete držák filtrační patrony. Uslyšíte zřetelné zaklapnutí.

▶ Naplňte zásobník na vodu čerstvou, studenou vodou a uložte jej zpět na jeho místo.





► Pod trysku horké vody umístěte nádobu (o objemu nejméně 500ml).



Pokud používáte trysku Profi-Auto Cappuccino, nastavte volbu do polohy pára.



► Stiskněte tlačítko údržby.

PROPLACH FILTRU (FILTER RINSING), voda vytéká z trysky.



Proces proplach filtru můžete kdykoliv přerušit stisknutím jakéhokoliv tlačítka.



Voda může být lehce zabarvená, což však není Vašemu zdraví škodlivé a tento jev nijak negativně neovlivní chuť.

Proplachování filtru se automaticky zastaví zhruba po vypuštění 500 ml. Na displeji se objeví **KAVOVAR PŘIPRAVEN (CAFFEE READY)**. Filtr je nyní aktivován.

Určení a nastavení stupně tvrdosti vody

Čím více je voda tvrdší, tím více a častěji je nutno odstraňovat vodní kámen ve Vaší IMPRESSA. Proto je důležité nastavit správně stupeň tvrdosti používané vody.

Tvrdost vody může nabývat hodnot od 1° dH do 30° dH na plynulé stupnici a Vy můžete tvrdost vody nastavit v tomto rozmezí. Takové nastavení může být, ale zrušeno, pak Vás Vaše IMPRESSA přestane vyzývat k provedení odstranění vodního kamene (odvápnění).



Pokud používáte filtrační patrony CLARIS plus a tyto jsou ve Vaší IMPRESSA aktivovány, není možno současně nastavovat stupeň tvrdosti Vaší vody.

Pomocí testovací proužků Aquadur®, které jsou dodávány spolu s přístrojem, můžete zjistit stupeň tvrdosti vaší vody.

- Podržte testovací proužek krátce (zhruba po dobu 1 vteřiny) pod tekoucí vodou. Zlehka jej otřepte.
 - Počkejte asi 1 minutu.
 - Podle zabarvení testovacího proužku a popisu na balíčku můžete odečíst stupeň tvrdosti vody.
- Nyní můžete nastavit stupeň tvrdosti vody.

Příklad: Pro změnu tvrdosti vody z **16° dH** na **25° dH** postupujte následovně:

Předpoklad: Na displeji svítí **KAVOVAR PŘIPRAVEN (COFFEE READY)**

► Otevřete kryt ovládacích elementů pro přístup k rotačnímu ovladači.







► Podržte stisknutý rotační ovladač, dokud se neobjeví na displeji nápis **UDRZBA (MAINTENANCE)**.



► Otáčejte rotačním ovladačem, dokud se neobjeví na displeji

TVRDOT 16°DH (HARDNESS 16°DH).

-  ▶ Stiskněte rotační ovladač, abyste vstoupili do programové položky 16°DH (16°DH)
-  ▶ Otáčejte rotačním ovladačem, dokud se neobjeví na displeji 25° DH.
-  ▶ Stiskněte rotační ovladač pro potvrzení nastavení n displeji se objeví POTVRZENO✓ (CONFIRMED✓), čímž je Vaše nastavení potvrzeno.
TVRDOT 25° DH (HARDNESS 25° DH)
-  ▶ Otáčejte rotačním ovladačem, dokud se na displeji neobjeví KONEC (EXIT)
-  ▶ Stiskněte rotační ovladač pro odchod z programovacího módu.
Na displeji se objeví KAVOVAR PRIPRAVEN (CAFFEE READY).

Nastavení mlýnku

Mlýnek můžete trvale nastavit tak, aby vyhovoval způsobu pražení Vaší oblíbené kávy.

VAROVÁNÍ

Jestliže nastavujete hrubost mlýnku, v okamžiku, kdy mlýnek nepracuje, může dojít k poškození převodových koleček mlýnku.

- Nastavujte jemnost mletí jenom tehdy, pokud mlýnek pracuje.
-

Doporučení:

- Pro světle praženou kávu nastavte jemné mletí.

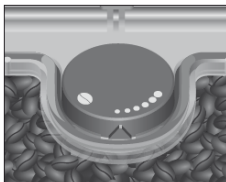

- Pro tmavě praženou kávu nastavte hrubší mletí.

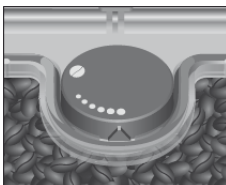

Příklad: Pro změnu jemnosti mletí **během** přípravy kávy, postupujte následovně:

- ▶ Otevřete kryt zásobníku zrnkové kávy.
- ▶ Umístěte šálek pod výpust kávy.
-  ▶ Stiskněte tlačítko 1 espresso.
- ▶ Mlýnek začíná pracovat a na displeji svítí 1 ESPRESSO (1 ESPRESSO)
- ▶ Otáčejte nastavením hrubosti mlýnku až na požadovanou polohu, během činnosti mlýnku.

Káva bude připravena a jemnost mletí je nastavena.

Zapnutí

Po zapnutí vaší IMPRESSA se ihned automaticky ohlásí žádost o spuštění procesu proplachování, který se spustí stisknutím tlačítka údržby.

Toto nastavení může být změněno v programovacím módu tak, že přístroj automaticky spustí proplachování ihned po zapnutí (viz kapitola 6 „Trvalé nastavení v programovacím módu – Proplachování“)

Předpoklad: Vaše IMPRESSA je zapnuta síťovým vypínačem a tlačítko ZAP/VYP svítí (v provozu)

- ☾ ▶ Stiskněte tlačítko ZAP/VYP a zapněte Vaši IMPRESSA.
VITEJTE U JURA (WELCOME TO JURA) se krátce objeví na displeji.
PRÍSTROJ SE NAHRIVA (HEATING UP) chvíli bliká.
STISKNETE PROPLACH (PRESS RINSE) svítí a rozsvítí se tlačítko údržby.
- ▶ Umístěte nádobu pod výpusť kávy.
- ☼ ▶ Stiskněte tlačítko údržby.
Přístroj se začne proplachovat a proces se zastaví automaticky.
KAVOVAR PŘIPRAVEN (COFFEE READY) svítí.
Vaše IMPRESSA je připravena k užívání.



Vypnutí (stav pohotovosti – standby)

Když Vaši IMPRESSA vypnete, výpusť, které byly použity pro přípravu kávy či mléka budou propláchnuty.

- ▶ Umístěte nádobku pod výpusť kávy a trysku.
- ☾ ▶ Stiskněte tlačítko ZAP/VYP pro vypnutí přístroje.
Na displeji se objeví **PRÍSTROJ PROPLACH (MACHINE RINSING)** a výpusť kávy je proplachována.
PRAVA TRYSKA/STISKNETE PROPLACHI (SPOUT RIGHT/PRESS RINSE) pokud jste použili i pravou výpusť kávy, budete vyzváni k jejímu proplachu.
- ☼ ▶ Stiskněte tlačítko údržby.
PRÍSTROJ PROPLACH (MACHINE RINSING), pravá kávová tryska se proplachuje.
- 📌 Pokud jste připravovali mléčný nápoj, ale neprovedli jste čištění cappuccina, objeví se na displeji **PROPLACH CAPPUCCINO (CLEAN CAPPUCCINO)** a tlačítko údržby ☼ se rozsvítí.
Během následujících 10 vteřin můžete zahájit proces „Čištění trysky cappuccino“ tím, že stisknete tlačítko údržby.



Vaše IMPRESSA je vypnuta (ve stavu pohotovosti – stanby) a tlačítko ☾ ZAP/VYP svítí.

- i Pokud je Vaše IMPRESSA vypnuta (ve stavu pohotovosti), můžete slyšet syčivý zvuk. Tento jev je normální a nemá žádný vliv na přístroj.

3 SEZNÁMENÍ SE S PROVOZNÍMI VOLBAMI

Pouhým stisknutím tlačítka můžete s vaší IMPRESSA připravit vynikající kávovou nebo mléčnou specialitu. Můžete si také zvolit sílu a teplotu kávy, stejně jako i množství vody přesně podle Vaší individuální chuti.

Tato kapitola Vám umožní seznámit se se všemi provozními volbami s pomocí příkladů. Abyste se seznámili co nejlépe s vaší IMPRESSA, doporučujeme Vám vyzkoušet příklady popsané v této kapitole. Poznáte, že se to vyplatí.

Naučte se následující:

- ▶ Příprava stiskem jediného tlačítka
- ▶ Jednorázové nastavení před nebo během přípravy vašeho nápoje
- ▶ Nastavení množství vody pro váš šálek
- ▶ Trvalé nastavení v programu

I během přípravy kávové či mléčné speciality můžete Váš přístroj kdykoliv zastavit stisknutím libovolného tlačítka.

- @ Pokud upřednostňujete seznámení s Vaší IMPRESSA zábavným způsobem pomocí počítače, doporučujeme vám vzdělávací program Knowledge Builder, který můžete nalézt na www.jura.com.

Příprava stisknutím tlačítka

Připravte si Vaši oblíbenou kávovou specialitu stisknutím jediného tlačítka.

Veškeré kávové speciality můžete připravit podle následujícího modelu.

Příklad: Postupu jak připravit 1 šálek espressa

Předpoklad: KÁVOVAR PŘIPRAVEN (COFFEE READY) svítí na displeji.

- ▶ Umístěte šálek pod výpusť kávy.
- ▶ Stiskněte tlačítko 1 Espresso.
1 ESPRESSO (1 COFFEE) a přednastavená síla kávy se zobrazí na displeji.
Přednastavené množství vody vytéká do šálku. Příprava se automaticky zastaví.
DOBROU CHUT* (ENJOY) se zobrazí na displeji.

- i** Pro přípravu 2 šálků espresso umístěte 2 šálky pod výpusť kávy a stiskněte tlačítko 2 Espresso ☕.

Jednorázová nastavení před a během přípravy

Před a během přípravy je možné provádět změnu nastavení. Tyto změny nastavení se provádí vždy stejným způsobem a nejsou trvale ukládána do paměti přístroje.

Změna síly kávy před přípravou

Síla (množství kávy) pro volbu Menu káva může být změněna před její přípravou. Mohou být zvoleny následující volby síly kávy:

- ☕ (X-JEMNA - XMILD)
- ☕☕ (JEMNA - MILD)
- ☕☕☕ (NORMALNI - NORMAL)
- ☕☕☕☕ (SILNA - STRONG)
- ☕☕☕☕☕ (X-SILNA - XSTRONG)

Příklad: Postupu jak připravit šálek **silné** Menu kávy.

Předpoklad: **KAVOVAR PRIPRAVEN (COFFEE READY)** svítí na displeji.



- ☕ ▶ Umístěte šálek pod výpusť kávy.
- ☕ ▶ Otevřete kryt rotačního ovladače.
Stiskněte tlačítko Menu káva.
MENU KAVA ☕☕ (A LA CARTE ☕☕) svítí na displeji a současně se zobrazuje přednastavená síla kávy.
- ⌚ ▶ Otáčejte rotačním ovladačem, dokud se nezobrazí na displeji **MENU KAVA ☕☕☕ (A LA CARTE ☕☕☕)**
- ⌚ ▶ Přípravu nápoje spustíte stiskem rotačního ovladače. Přednastavené množství vody výtéká do šálku. Příprava probíhá automaticky a sama se ukončí.
DOBROU CHUT* (ENJOY) se objeví na displeji.
KAVOVAR PRIPRAVEN (COFFEE READY) svítí na displeji.

Změna množství vody během přípravy

U každého kávového nápoje může být změněno předprogramované množství vody během probíhajícího procesu spařování. Změnu můžete provést pomocí otáčení rotačního ovladače.

Příklad: Podle následujícího postupu připravíte 1 šálek Kávy o objemu 110 ml.

Předpoklad: **KAVOVAR PŘIPRAVEN (COFFEE READY)** svítí na displeji.



- ▶ Umístěte šálek pod výpust kávy.
- ▶ Otevřete kryt rotačního ovladače.
- ▶ Stiskněte tlačítko 1 Káva. Na displeji svítí **1 KAVA (1 COFFEE)** a přednastavená síla kávy. Začíná příprava kávy a káva vytéká z výpusti do šálku.
- ▶ Otáčejte rotačním ovladačem **během** probíhající operace až se na displeji objeví **1_KAVA/ 110ML (1_COFFEE/ 110 ML)**.
- ▶ Přenastavené množství vody 110 ml nateče do šálku. Příprava se automaticky zastaví. **DOBROU CHUT' (ENJOY)** se objeví na displeji. Posléze se ukáže **KAVOVAR PŘIPRAVEN (COFFEE READY)**

Trvalé uložení množství vody podle velikosti šálku

Trvale uložené množství vody v šálku pro všechny kávové speciality, cappuccino, latte macchiato, porci horké vody v závislosti na velikosti šálku je velmi snadné. Tak jako v následujícím případě, nastavíte množství vody analogicky pro ostatní nápoje. Pokaždé, když pak budete v budoucnu připravovat zvolený nápoj, bude vydáno toto naprogramované množství vody.

Trvalé nastavení množství vody s ohledem na velikost šálku provádějte podle následujícího vzoru.

Příklad: K provedení naprogramování trvalého množství vody pro espresso postupujte takto:

Předpoklad: **KAVOVAR PŘIPRAVEN (COFFEE READY)** na displeji.



- ▶ Postavte šálek pod výpust kávy.
- ▶ Stiskněte tlačítko 1 espresso. **1 ESPRESSO (1 COFFEE)** a přednastavená síla kávy jsou zobrazeny na displeji. Podržte stisknuté tlačítko 1 Espresso, dokud se neobjeví **DOST KAVY? (ENOUGH COFFEE?)** Uvolněte tlačítko 1 Espresso. Káva se začne připravovat a espresso vytéká do šálku.
- ▶ Jakmile je v šálku kávy právě tolik, kolik chcete mít naprogramováno, stiskněte kterékoliv tlačítko. Příprava

kávy se automaticky zastaví.

POTVRZENOV (CONFIRMEDV) se krátce objeví na displeji.

Nastavení množství vody pro espresso je trvale uloženo. DOBRU CHUT* (ENJOY) se objeví na displeji.

Posléze se zobrazí KAVOVAR PRIPRAVEN (COFFEE READY).

- i Naprogramovanou hodnotu můžete kdykoliv znovu změnit zopakováním předchozího postupu.











Trvalá nastavení v programovacím módu

Oddíl programu	Položka	Vysvětlení
UDRZBA	CISTENI CAPPUCCINO PROPLACH PRISTROJE PROPLACH CAPPUCCINO CISTENI PRISTROJE ODVAPNENI PRISTROJE VY MENA FILTRU	Vyberte si požadovaný program údržby. Jestliže nezvolíte žádnou volbu, programovací mód UDRZBA se automaticky opustí zhruba po pěti vteřinách.
NAPOJE (PRODUKTY)		Nastavte hodnoty pro pro Vaši kávovou a mléčnou specialitu a horkou vodu
FILTR	FILTR ANO FILTR NE	Indikuje zda používáte Vaši IMPRESSA s filtrační patronou CLARIS plus či bez ní.
TVRDOST (zobrazuje se jen není-li aktivován filtr)	TVRDOST NASTAVENI 1*DH - 30*DH	Nastavte tvrdost vody.
ECONOMY MOD	USPORA NE STUPEN 1 STUPEN 2	Nastavte si mód úspory energie
CAS	--:-- DEN	Nastavte čas a den v týdnu.
PRISTROJ ZAP/VYP		Nastavte čas zapnutí a vypnutí přístroje pro jednotlivé dny v týdnu.
VYPNOUT PO	VYPNOUT PO -- -- HOD 0,5 - 15 HOD	Nastavte čas, po jehož uplynutí od poslední přípravy dojde k automatickému vypnutí.
PROPLACHY	PROPLACH JEDNOTKY PROPLACH CAPPUCCINO	Nastavte proplachování manuálně nebo automaticky Nastavte, zda výzva k proplachu cappuccina bude zobrazena neprodleně nebo po 10 minutách od poslední přípravy mléčné speciality.
INFORMACE		Ukazuje počet porcí jednotlivých kávových či mléčných specialit a informaci o stavu údržby.
NASTAVENI	ML/OZ 24 HOD/ AM/PM	Nastavení jednotek objemu a časového formátu.

Nastavení v programovacím režimu provedete snadno, vždy podle následujícího postupu.

Příklad: Změna síly pro produkt 1 Káva z **NORMALNI 000 (NORMAL)** na **SILNA 0000 (STRONG)**

Předpoklad: **KAVOVAR PRIPRAVEN (CAFFEE READY)** svítí na displeji

- ▶ Otevřete kryt rotačního ovladače.
-  ▶ Držte stisknutý rotační ovladač, dokud se na displeji neobjeví nápis **UDRZBA (MAINTENANCE)**.
-  ▶ Otáčejte rotačním ovladačem, až se objeví nápis **PRODUKTY (PRODUCTS)**.
-  ▶ Stiskem vstupte do další programové nabídky. **ZVOLTE PRODUKT (SELECT PRODUKT)**
Zvolte tlačítko produktu, pro který chcete provést nastavení. Během tohoto úkonu nesmí být připravován žádný produkt.
-  ▶ Stiskněte tlačítko 1 káva. **VODA 90 ML (WATER 90 ML)**
-  ▶ Otáčejte rotačním ovladačem, až se na displeji zobrazí **AROMA 000 (AROMA 000)**
-  ▶ Stiskem vstupte do změny nastavení této položky. **NORMALNI 000 (NORMAL 000)**
-  ▶ Stiskněte rotační ovladač na potvrzení nastavení. **POTVRZENO ✓ (CONFIRMED ✓)** se krátce objeví. **SILNA 0000 (AROMA 0000)** svítí.
-  ▶ Otáčejte rotačním ovladačem, až se na displeji zobrazí **KONEC (EXIT)**.
-  ▶ Stiskněte rotační ovladač pro ukončení položky. **VYBERTE PRODUKT (SELECT PRODUKT)**
-  ▶ Otáčejte rotačním ovladačem, až se na displeji zobrazí **KONEC (EXIT)**.
-  ▶ Stiskněte rotační ovladač pro ukončení programování. **KAVOVAR PRIPRAVEN (CAFFEE READY)** přístroj je připraven.







Zobrazení informací a stav údržby

V programování v části **INFORMACE (INFORMATION)** můžete získat následující informace:

- Počet příprav kávových a mléčných specialit a horké vody
- Stav údržby a počet vykonaných programů údržby

- (čištění, odstraňování vodního kamene, výměna filtru)
- Počet vykonaných programů čištění cappuccino

Předpoklad: **KAVOVAR PŘIPRAVEN (CAFFEE READY)** svítí na displeji.

- ▶  Podržte stisknutý rotační ovladač, dokud se neobjeví **UDRŽBA (MAINTENANCE)**.
- ▶  Otáčejte rotačním ovladačem, až se na displeji zobrazí **INFORMACE (INFORMATION)**.
- ▶  Stiskněte rotační ovladač pro vstup do programovacího modu. **CELKEM (TOTAL)** - na displeji se zobrazí informace o celkovém počtu všech připravených káv a mléčných specialit.
- ▶  Otáčejte rotačním ovladačem pro další informace.
 - i** Kromě počtu provedených procesů údržby může být zobrazen i stav aktuální údržby. Pruh zobrazuje aktuální stav před provedením údržby. Když je pruh zcela vyplněn, Vaše IMPRESSA bude požadovat spuštění příslušného programu údržby.
- ▶  Stiskněte rotační ovladač pro upuštění položky. **INFORMACE (INFORMATION)**
- ▶  Otáčejte rotačním ovladačem, až se na displeji zobrazí **KONEC (EXIT)**.
- ▶  Stiskněte rotační ovladač pro ukončení programování. **KAVOVAR PŘIPRAVEN (CAFFEE READY)** přístroj je připraven.

Váš přístroj IMPRESSA můžete používat pro přípravu klasické espresso kávy, ale také pro přípravu mimořádných specialit. V této kapitole si vám dovolíme nabídnout několik receptů pro přípravu s pomocí IMPRESSA kávovaru. Více receptů můžete najít na www.jura.com. Další informace, jak ovládat Vaši IMPRESSA najdete také v kapitole 3 „Seznámení se s možnostmi“.

4 RECEPTY

Cappuzino

**potřebujete
(pro dvě osoby)**

**200 ml studeného mléka
2 silná espressa
20 ml skořicového sirupu
skořicový prášek k dekoracním účelům**

▶ Rozdělte skořicový sirup do cappuccino šáleků.

- ▶ Umístěte šálek pod trysku Profi-Auto Cappuccino a do poloviny jej naplňte mléčnou pěnou.
- ▶ Připravte espresso přímo do mléčné pěny a posypejte skořicovým práškem.

Café Chocolat Blanc (káva s bílou čokoládou)

**potřebujete
(pro dvě osoby)**

50 g bílé čokolády
2 espressa
200 ml mléka
strouhanou bílou čokoládu pro dekoraci

- ▶ Napěňte mléko z trysky Profi-Auto Cappuccino do dvou dekoračních sklenic.
- ▶ Rozpusťte bílou čokoládu ve vodní lázni.
- ▶ Připravte dvě espressa, smíchejte s rozpuštěnou čokoládou a vlijte ji do mléčné pěny.
- ▶ Nápoje posypejte nastrouhanou čokoládou.

Winter 's dream coffee (káva zimní sen)

**potřebujete
(pro dvě osoby)**

2 silná espressa
200 ml horkého kakaa
špetka zázvorového koření
100 ml mléka
cukr podle osobní chuti
1-2 zázvorové vločky pro dekoraci

- ▶ Připravte 2 espressa.
- ▶ Espresso zamíchejte s kakaem a kořením a rozdělte do dvou sklenic
- ▶ Napěňte mléko a přidejte do espressa.
- ▶ Posypejte malými kousky zázvoru.

Latte Macchiato Frio (latte macchiato studené)

**potřebujete
(pro dvě osoby)**

2 studená espressa
200 ml studeného mléka
1 malý šálek rozdrceného ledu
20 ml javorového sirupu
mléčná pěna

- ▶ Připravte espresso a vychladte jej.
- ▶ Studené mléko, javorový sirup a rozdrcený led nalejte do sklenice a smíchejte třepáním.
- ▶ Přidejte studené espresso.

5 PŘÍPRAVA STISKNUTÍM TLAČÍTKA

V této kapitole naleznete návod jak připravit kávové a mléčné speciality, aniž byste museli provádět další nastavení.

V kapitola 3 „Seznámení se s ovládáním“ se dozvíte, jak nastavit vaší IMPRESSA podle vašich osobních priorit. Můžete také použít kapitolu 6 „Trvalá nastavení v programování“.

- i** Proces přípravy, když připravujete kávu či mléčnou specialitu, můžete kdykoliv ukončit. V takovém případě stisknete kterékoliv tlačítko.
- i** Během přípravy máte možnost dočasně změnit přednastavené hodnoty, množství vody či kávy, otáčením rotačním ovladačem.
- @** Přípravu různých kávových speciality můžete vyzkoušet také virtuálně on-line s pomocí Knowledge Builder na www.jura.com.

Barista tipy

Barista je profesionál v přípravě kávy a espressa. Barista by měl znát každou kávovou specialitu a je mistrem v přípravě skvělých kávových nápojů. Ve spojení s vaší JURA IMPRESSA se můžete takovým Baristou stát i vy a dosáhnout také perfektních výsledků.

Kromě snadné přípravy stiskem tlačítka můžete přizpůsobit kávu nebo espresso Vaší individuální chuti. Různé volby nastavení Vám pomohou. Nebojte se vyzkoušet následující:

- **Síla kávy:** Síla kávy může být změněna před přípravou nebo v průběhu mletí otáčením rotačního ovladače. Toto nastavení mění množství pomleté kávy. Největším množstvím mleté kávy, které je použito k přípravě kávy získáte kávovou specialitu nejsilnější a nejintenzivnější chuti.
- **Jemnost mletí:** V IMPRESSA jsou kávová zrna čerstvě pomleta pokaždé, když je připravována jakákoliv kávová specialita. Jemnost mletí má významný vliv na chuť kávy. Jemnost mletí je nastavována v průběhu procesu mletí kávy.
- **Teplota:** V programovacím módu IMPRESSA můžete nastavit teplotu kávové speciality. Teplota může zajistit chuť kávy a musí být přizpůsobena tak, aby vyhovovala individuální chuti a typu kávového zrna.
- **Výškově nastavitelné kávové výpusti:** Výška výpusti kávy může být nastavována na plynulé stupnici tak, aby vyhovovala požadavkům velikosti Vašich kávových šálků. Vzdálenost mezi výpustí kávy a okrajem šálku by měla být co nejmenší. To zabrání rozstříkávání kávy na přístroj a vytvoří se jemná silná pěna.

Mějte na paměti i následující Baristovy tipy:

- Ukládejte Vaši kávu na suchém místě. Vzduch, světlo, horko a vlhko poškozují kávu.
- Používejte pouze čerstvou, studenou vodu. Jen tak může být aroma kávy optimálně rozvinuto.
- Abyste si užili perfektní kávu, měňte vodu každý den.
- Předehřívejte Vaše šálky.
- Pokud pijete kávu s cukrem, nepoužívejte kostkový cukr a na míchání používejte malou lžičku.

Espresso

Klasický kávový nápoj z Itálie. Na povrchu espressa je zřetelná pěna.

Příklad: Takto se připravuje **1 Espresso**.

Předpoklad: **KAVOVAR PŘIPRAVEN (CAFFEE READY)** svítí na displeji.



- ▶ Umístěte šálek na espresso pod výpusť kávy.
- ▶ Stiskněte tlačítko 1 espresso.
1 ESPRESSO a síla kávy se zobrazí na displeji.
Přednastavené množství vody vytéká do šálku. Příprava se automaticky zastaví.
DOBROU CHUT* (ENJOY) se krátce zobrazí
KAVOVAR PŘIPRAVEN (COFFEE READY) svítí na displeji

i Pro přípravu dvou espresso umístěte dva šálky pod výpusť kávy a stiskněte tlačítko 2 espressa .

Káva

Příklad: Takto připravíte **1 Kávu**.

Předpoklad: **KAVOVAR PŘIPRAVEN (CAFFEE READY)** svítí na displeji.



- ▶ Umístěte šálek na kávu pod výpusť kávy.
- ▶ Stiskněte tlačítko 1 káva
1 KÁVA (1 COFFEE) a síla kávy se zobrazí na displeji.
Přednastavené množství vody vytéká do šálku. Příprava se automaticky zastaví.
DOBROU CHUT* (ENJOY) se krátce zobrazí
KAVOVAR PŘIPRAVEN (COFFEE READY) svítí na displeji

i Pro přípravu dvou šálků kávy umístěte dva šálky pod výpusť kávy a stiskněte tlačítko 2 Kávy .

Menu káva

Síla, neboli dávka kávy, u Menu kávy může být změněna před její přípravou. Označení **Menu káva** jsme zvolili pro takový typ kávy, jehož přesnou podobu si stanovíte bezprostředně před přípravou

nápoje podle vaší okamžité nálady a chuti, aniž byste využívali přednastavených hodnot Vaší IMPRESSA.

Příklad: Podle následujícího postupu připravíte šálek: **silná (0000) Menu káva.**

Předpoklad: **KAVOVAR PŘIPRAVEN (CAFFEE READY)** svítí na displeji.



- ▶ Umístěte šálek na kávu pod výpusť kávy.
- ▶ Otevřete kryt rotačního ovladače.
- ▶ Stiskněte tlačítko 1 Menu káva
1 MENU KAVA 0 (A LA CARTE 0)



- ▶ Otáčejte rotačním ovladačem, dokud se na displeji neobjeví **MENU KAVA 0000 (A LA CARTE 0000)**.



- ▶ Stiskněte tlačítko rotačního ovladače, na displeji svítí **MENU KAVA XXXX (A LA CARTE XXXX)**.
Přednastavené množství vody vytéká do šálku. Příprava se automaticky zastaví.
DOBROU CHUT* (ENJOY) se krátce zobrazí
KAVOVAR PŘIPRAVEN (COFFEE READY) svítí na displeji

Cappuccino

Vaše IMPRESSA připravuje cappuccino na jeden dotek tlačítka. Není nutné během přípravy jakkoliv pohybovat šálkem.

Cappuccino s tryskou Profi- Auto Cappuccino

Předpoklad: **KAVOVAR PŘIPRAVEN (CAFFEE READY)** svítí na displeji.



- ▶ Sundejte ochranný kryt z trysky Profi-Auto Cappuccino.
- ▶ Připojte hadičku na mléko k trysce. Při použití mléka z krabice nebo láhve použijte dlouhou hadičku, při použití nádoby na mléko hadičku krátkou.
- ▶ Druhý konec hadičky ponořte do mléka, láhve s mlékem nebo ji propojte s nádobou na mléko.



- ▶ Umístěte šálek pod trysku.
- ▶ Otočte ovladačem trysky na pozici mléčné pěny.
- ▶ Stiskněte tlačítko cappuccino.
CAPPUCCINO a síla kávy se zobrazí na displeji. Proces začne přípravou mléčné pěny do šálku. Po přípravě nastaveného množství mléčné pěny se proces automaticky zastaví. Pak se začne připravovat káva. Přednastavené množství vody vytéká do šálku. Proces se automaticky zastaví.

DOBROU CHUT* (ENJOY) krátce a posléze **KAVOVAR PRIPRAVEN (COFFEE READY)**

Abyste měli jistotu, že tryska Auto Cappuccino bude pracovat bezchybně, měli byste ji pravidelně proplachovat a čistit. Popis této činnosti naleznete v kapitole 7 „Údržba- tryska cappuccino“.

Latte macchiato

Vaše IMPRESSA připravuje nápoj Latte macchiato stisknutím jediného tlačítka, aniž byste museli manipulovat s šálkem.

Latte macchiato s tryskou Profi-Auto Cappu

Předpoklad: **KAVOVAR PRIPRAVEN (CAFFEE READY)** svítí na displeji



- ▶ Sundejte ochranný kryt z trysky Profi-Auto Cappuccino.
- ▶ Připojte hadičku na mléko k trysce. Při použití mléka z krabice nebo láhve použijte dlouhou hadičku, při použití nádoby na mléko hadičku krátkou.
- ▶ Druhý konec hadičky ponořte do mléka, láhve s mlékem nebo ji propojte s nádobou na mléko.



- ▶ Umístěte sklenici pod trysku Auto Cappuccino.
- ▶ Otáčte ovladačem trysky na pozici mléčné pěny.



- ▶ Stiskněte tlačítko Latte Machiato. **LATTE MAC.** a síla kávy se zobrazí na displeji. Proces začne přípravou mléčné pěny do šálku. Po přípravě nastaveného množství mléčné pěny se proces automaticky zastaví.

i Po přípravě mléčné pěny je nastavena prodleva, která umožní dosažení Latte Machiato efektu. Délka prodlevy se nastavuje v programu.

- ▶ Proces pokračuje přípravou kávy. Přednastavené množství vody vytéká do šálku. Proces se automaticky zastaví. **DOBROU CHUT* (ENJOY)** krátce a posléze **KAVOVAR PRIPRAVEN (COFFEE READY)**

Abyste měli jistotu, že tryska Auto Cappuccino bude pracovat bezchybně, měli byste ji pravidelně proplachovat a čistit. Popis této činnosti naleznete v kapitole 7 „Údržba - tryska cappuccino“.

Mleté káva

Vaše Impressa umožňuje přípravu i jiné sorty mleté kávy např. bezkofeinové. K takovéto přípravě slouží volba Mletá káva.



Nikdy nedávejte do násypky na mletou kávu větší množství než odpovídá dvěma kávovým odměrkám.



Používejte takovou kávu, která není pomleta příliš jemně. Velmi jemně mletá káva může totiž způsobit zablokování systému do takové míry, že káva vytéká pouze po kapkách.

- i** Pokud nepoužijete dostatečné množství mleté kávy, pak se na displeji objeví hlášení **MALO ML.KAVY (NOT ENOUGH PRE-GROUND)** a IMPRESSA zastaví celý proces.

Kávové speciality z mleté kávy se připravují podle následujícího postupu.

Příklad: Tímto způsobem připravíte šálek kávy za použití Kávy Mleté.



- ▶ Umístěte šálek pod výpusť kávy.
- ▶ Otevřete kryt násypky pro mletou kávu.
- ▶ Otevřete kryt rotačního ovladače.
- ☞** ▶ Stiskněte tlačítko předvolby mleté kávy.
 - ▶ **NAPLNIT ML.KAVU/ (FILL PRE-GROUND) /KAVOVAR PRIPRAVEN (/COFFEE READY)**
- ▶ Vhodte jednu odměrku mleté kávy do násypky.
- ▶ Uzavřete kryt násypky pro mletou kávu.
- ☞** ▶ Stiskněte tlačítko 1 káva
 - ▶ **1 KAVA (1COFFEE)** přednastavené množství vody vytéká do šálku. Operace se automaticky zastaví.
 - ▶ **DOBROU CHUT* (ENJOY)** se krátce zobrazí
 - ▶ **KAVOVAR PRIPRAVEN (COFFEE READY)**

Horké mléko a mléčná pěna

Jsou dvě možnosti jak připravit horké mléko nebo mléčnou pěnu.

- Dávka mléka/ pěny **☞**
 - Je připraveno přednastavené množství mléka.
- Mléko/ pěna **☚**
 - Mléko či pěna je připravována dokud není proces přerušeno stisknutím kteréhokoliv tlačítka.

Předpoklad: **KAVOVAR PRIPRAVEN (COFFEE READY)** svítí na displeji.

- ▶ Sundejte ochranný kryt z trysky Profi-Auto Cappuccino.
- ▶ Připojte hadičku na mléko k trysce. Při použití mléka z krabice nebo láhve použijte dlouhou hadičku, při použití nádoby na mléko hadičku krátkou.
- ▶ Druhý konec hadičky ponořte do mléka, láhve s mlékem nebo ji propojte s nádobou na mléko.
- ▶ Umístěte šálek pod trysku Auto Cappuccino.
- ▶ Otočte ovladačem trysky na pozici mléčné pěny **☞**.

i Pokud chcete připravit horké mléko, nastavte ovladač trysky do polohy mléko **☞**.



- ▶ Otáčejte ovladačem voleb (umístěn v pravé horní části přístroje) do pozice dávka mléka **☞**.

Horké mléko a mléčná pěna s pomocí trysky Profi Auto Cappuccino



► Stiskněte ovladač voleb trysky.

MLEKO DAVKA, mléčná pěna se začne připravovat. Po dosažení nastavené dávky se proces automaticky zastaví.

DOBROU CHUT* (ENJOY) se krátce zobrazí
KAVOVAR PRIPRAVEN (COFFEE READY)



Proces přípravy můžete přerušit stiskem kteréhokoliv tlačítka.



Při volbě **MLEKO DAVKA.PENA** se proces zastaví automaticky. Při volbě mléčné pěny proces pokračuje dokud není přerušen stiskem tlačítka.

Abyste měli jistotu, že tryska Auto Cappuccino bude pracovat bezchybně, měli byste ji pravidelně proplachovat a čistit. Popis této činnosti naleznete v kapitole 7 „Údržba-tryska cappuccino“.

Horká voda

Horká voda může být připravována dvěma způsoby:

- Dávka horké vody ☰
 - Je připravena přednastavená dávka horké vody
- Horká voda ☿
 - Horká voda je připravována dokud není proces ukončen stiskem kteréhokoliv tlačítka.

Můžou být nastaveny tyto hodnoty teploty horké vody:

- NIZSI
- NORMALNI
- VYSSI

VAROVÁNÍ

Pozor na nebezpečí opaření stříkající horkou vodou.

- Vyhňte se přímému styku s kůží.

Příklad: Takto připravíte dávku horké vody.

Předpoklad: **KAVOVAR PRIPRAVEN (COFFEE READY)** svítí na displeji.

- Umístěte šálek pod výpusť horké vody.



► Otáčením ovladače voleb (na přístroji vpravo nahoře) zvolte dávku horké vody ☰.



► Proces přípravy spusťte stiskem ovladače voleb.

► Stiskněte ovladač voleb.

TEPLOTA (TEMPERATURA) a přednastavená hodnota teploty se zobrazují na displeji.



Několikerým stisknutím ovladače voleb (**během asi 2 vteřin**) můžete nastavit teplotu individuálně. Tato změna je jen pro tuto přípravu a není uložena.

HORKA VODA (HOT WATER), přednastavené množství vody vytéká do sklenice. Proces se automaticky zastaví.

DOBROU CHUŤ (ENJOY) se objeví na displeji.
KAVOVAR PŘIPRAVEN (COFFEE READY) svítí.

6 Trvalé uložení hodnot v programu













Produkty V položce programování **PRODUKTY (PRODUCTS)** můžete provést individuální nastavení všech kávových a mléčných specialit, jakož i horké vody.
Mohou být uložena následující trvalá nastavení:











Produkt	Množství	Síla kávy	Teplota
1 Espresso	15 ML - 240 ML	☉ (X-JEMNA) ☉☉ (JEMNA) ☉☉☉ (NORMALNI) ☉☉☉☉ (SILNA) ☉☉☉☉☉ (X-SILNA)	NIZSI NORMALNI VYSOKA
2 Espresso	15 ML - 240 ML (hodnota pro 1 šálek)	-	NIZSI NORMALNI VYSOKA
1 Káva	15 ML - 240 ML	☉ (X-JEMNA) ☉☉ (JEMNA) ☉☉☉ (NORMALNI) ☉☉☉☉ (SILNA) ☉☉☉☉☉ (X-SILNA)	NIZSI NORMALNI VYSOKA
2 Káva	15 ML - 240 ML (hodnota pro 1 šálek)	-	NIZSI NORMALNI VYSOKA
Menu káva	15 ML - 240 ML	-	NIZSI NORMALNI VYSOKA
Cappuccino	Množství mléka: 3 SEK-120 SEK Prodleva: 0 SEK-60SEK Množství vody: 15ML-240ML	☉ (X-JEMNA) ☉☉ (JEMNA) ☉☉☉ (NORMALNI) ☉☉☉☉ (SILNA) ☉☉☉☉☉ (X-SILNA)	NIZSI NORMALNI VYSOKA
Latte macchiato	Množství mléka: 3 SEK-120 SEK Prodleva: 0 SEK-60SEK Množství vody: 15ML-240ML	☉ (X-JEMNA) ☉☉ (JEMNA) ☉☉☉ (NORMALNI) ☉☉☉☉ (SILNA) ☉☉☉☉☉ (X-SILNA)	NIZKA NORMALNI VYSOKA
Mléko dávka	3 SEK-120 SEK	-	
Mléko	-	-	
Horká voda dávka	15 ML - 240 ML	-	NIZKA NORMALNI VYSOKA
Horká voda	-	-	NIZKA NORMALNI VYSOKA

Pro nastavení trvalých hodnot v programu postupujte vždy následujícím způsobem.

Příklad: Následujícím postupem provedete změnu množství mléka pro Latte macchiato z 16 SEK. (16 SEC) na 10 SEK. (10 SEC), a změnu prodlevy z 30 SEK. (30 SEC) na 15 SEK. (15 SEC) a množství vody kávy z 45 ML (45 ML) na 40 ML (40 ML).

Předpoklad: KAVOVAR PŘIPRAVEN (COFFEE READY) svítí na displeji.

- ▶ Otevřete kryt rotačního ovladače.
-  ▶ Podržte stisknutý rotační ovladač, dokud se neobjeví na displeji nápis UDRZBA (MAINTENANCE)
-  ▶ Otáčejte rotačním ovladačem, až se objeví na displeji PRODUKTY (PRODUCTS).
-  ▶ Stiskněte rotační ovladač pro vstup do programování hodnot produktů.
ZVOLTE PRODUKT (SELECT PRODUCT)
-  ▶ Nyní vyberte tlačítko produktu, u kterého chcete vytvořit nastavení. Během tohoto úkonu, ale nesmí být žádný produkt připravován.
-  ▶ Stiskněte tlačítko Latte Macchiato.
KAVA 45 ML (COFFEE 45 ML)
-  ▶ Stiskněte rotační ovladač pro vstup do programování – změny hodnoty množství vody pro kávu
KAVA 45 ML (COFFEE 45 ML)
-  ▶ Otáčejte rotačním ovladačem, dokud se neobjeví
KAVA 40 ML (COFFEE 40 ML)
-  ▶ Stiskněte rotační ovladač pro uložení nastavení.
POTVRZENO✓ (CONFIRMED✓) krátce a potom
KAVA 40 ML (COFFEE 40 ML)
-  ▶ Otáčejte rotačním ovladačem až se na displeji objeví
MLEKO 16 VTERIN (MILK 16 SEC)
-  ▶ Stiskněte rotační ovladač pro změnu hodnoty
MLEKO 16 VTERIN (MILK 16 SEC)
-  ▶ Otáčejte rotačním ovladačem, až se objeví na displeji
MLEKO 10 VTERIN (MILK 10 SEC).
-  ▶ Stiskněte rotační ovladač pro uložení nastavení.
POTVRZENO✓ (CONFIRMED✓) krátce a potom
MLEKO 10 SEK. (MILK 10 SEC)

-  ▶ Otáčejte rotačním ovladačem, až na displeji ukáže
PRODLEVA 30 SEK. (PAUSE 30 SEC).
-  ▶ Stiskněte rotační ovladač pro změnu hodnoty
PRODLEVA 30 VTERIN (PAUSE 30 SEC)
-  ▶ Otáčejte rotačním ovladačem a nastavte hodnotu
PRODLEVA 15 SEK. (PAUSE 15 SEC).
-  ▶ Stiskněte rotační ovladač pro uložení nastavení.
POTVRZENO✓ (CONFIRMED✓) krátce a potom
PRODLEVA 15 VTERIN (PAUSE 15 SEC)
-  ▶ Otáčejte rotačním ovladačem, až se objeví
KONEC (EXIT)
-  ▶ Stiskněte rotační ovladač pro ukončení programování
ZVOLTE PRODUKT (SELECT PRODUCT)
-  ▶ Otáčejte rotačním ovladačem, až se objeví
KONEC (EXIT)
-  ▶ Stiskněte rotační ovladač, abyste opustili programování
PRODUKTY (PRODUCTS)
-  ▶ Otáčejte rotačním ovladačem, až se objeví
KONEC (EXIT)
-  ▶ Stiskněte rotační ovladač, abyste opustili programování
KAVOVAR PRIPRAVEN (CAFFEE READY)

Nastavení produktů na tovární (původní) nastavení

Vrátit původní (tovární) nastavení všech vlastností můžete provést u všech produktů včetně cappuccino a latte macchiato.

Příklad: Postupem podle následujících kroků vrátíte nastavení objemu 1 Espresso na původní nastavení výrobce.

Předpoklad: IMPRESSA je vypnuta (v provozu – stanby).

- ▶ Otevřete kryt rotačního ovladače.
- ▶ Podržte stisknutý rotační ovladač a tlačítko 1 Espresso  současně na dobu 2 vteřin, dokud se na displeji nezobrazí
1 ESPRESSO OK (1 ESPRESSO OK)

Objem pro 1 Espresso je tímto znovu nastaven na původní (výrobní) hodnotu.

IMPRESSA je vypnuta (v provozu – stanby)

Energeticky

Na vaší IMPRESSA můžete také nastavit různé energeticky úsporné

úsporný mód

módy:

- **USPORA ZADNA (SAVE NO)**
Vaše IMPRESSA je neustále připravena k použití. Všechny kávové a mlékové produkty, také horká voda, mohou být připraveny bez čekání.
- **USPORNÁ UROVEN 1 (SAVE LEVEL 1)**
Vaše IMPRESSA je neustále připravena k použití. Před přípravou mléka se musí přístroj nahřát.
- **USPORNÁ UROVEN 2 (SAVE LEVEL 2)**
Přibližně 5 minut po poslední přípravě se IMPRESSA přepne na teplotu energeticky úspornou a není tedy připravena k použití. Před přípravou kávy, mléka nebo horké vody se přístroj musí znovu nahřát.

Příklad: Postupujte podle následujících kroků, pro změnu energeticky úsporného módu ze stavu žádná úspora (save no) na stav **USPORNÁ UROVEN 1 (SAVE LEVEL 1)**

Předpoklad: **KAVOVAR PRIPRAVEN (CAFFEE READY)** svítí na displeji.











- ▶ Otevřete kryt rotačního ovladače.
- ⌚ ▶ Podržte stisknutý rotační ovladač, dokud se neobjeví **UDRZBA (MAINTENANCE)**.
- ⌚ ▶ Otáčejte rotačním ovladačem, až se objeví **EKONOM MOD (ECONOMY MODE)**.
- ⌚ ▶ Stiskněte rotační ovladač, abyste vstoupili do programu. **USPORA ZADNA (SAVE NO)**
- ⌚ ▶ Otáčejte rotačním ovladačem, až se objeví **USPORNÁ UROVEN 1 (SAVE LEVEL 1)** na displeji.
- ⌚ ▶ Stiskněte rotační ovladač pro uložení nastavení. **POTVRZENO✓ (CONFIRMED✓)** krátce na displeji. **USPORNÁ UROVEN 1 (SAVE LEVEL 1)**
- ⌚ ▶ Otáčejte rotačním ovladačem, až se objeví **KONEC (EXIT)** na displeji.
- ⌚ ▶ Stiskněte rotační ovladač k opuštění programování. **KAVOVAR PRIPRAVEN (COFFEE READY)**

Nastavení času a dne

Při prvním uvedení do provozu budete vyzváni k nastavení aktuálního času a aktuálního dne v týdnu.

Příklad: Pro změnu čas z **08:45** na **09:50**, postupujte podle následujících kroků.

Předpoklad: **KAVOVAR PRIPRAVEN (COFFEE READY)** svítí na displeji.

- ▶ Otevřete kryt rotačního ovladače.
-  ▶ Podržte stisknutý rotační ovladač, **dokud** se neobjeví **UDRZBA (MAINTENANCE)**.
-  ▶ Otáčejte rotačním ovladačem, až se objeví **CAS 08:45 (TIME 08:45)**
-  ▶ Stiskněte rotační ovladač pro nastavení hodiny. **CAS 08:45 (TIME 08:45)**
-  ▶ Otáčejte rotačním ovladačem až se na displeji objeví **09:45 (TIME 09:45)**
-  ▶ Stiskněte rotační ovladač pro uložení nastavení hodin.
-  ▶ Otáčejte rotačním ovladačem pro nastavení minut **09:50 (TIME 09:50)**
-  ▶ Stiskněte rotační ovladač pro uložení nastavení minut **POTVRZENO✓ (CONFIRMED✓)** krátce na displeji **DEN PONDELI (WEEKDAY MONDAY)**
-  ▶ Pokud den v týdnu odpovídá skutečnosti, stiskněte rotační ovladač pro uložení nastavení dne. **POTVRZENO✓ (CONFIRMED✓)** krátce na displeji **CAS 09:50 (TIME 09:50)**
-  ▶ Otáčejte rotačním ovladačem, až se objeví **KONEC (EXIT)** na displeji.
-  ▶ Stiskněte rotační ovladač k opuštění programování. **KAVOVAR PRIPRAVEN (COFFEE READY)**

Nastavení času zapnutí a vypnutí přístroje

Programování zapnutí a vypnutí přístroje můžete nastavit jenom tehdy, je-li už nastaven aktuální čas na přístroji.

Je možno zvolit z následujících možností nastavení **PRISTROJ ZAP/VYP (UNIT ON/OFF)**















- **PRISTROJ ZAPNUT (UNIT ON)**
Nastavíte požadovaný čas zapnutí přístroje.
- **PRISTROJ VYPNUT (MACH. OFF)**
Nastavíte požadovaný čas vypnutí přístroje.
- **ZAP/VYP (ON/OFF)**
Nastavíte dny v týdnu, kdy má být vaše IMPRESSA automaticky zapnuta a vypnuta.

i Programování zapnutí a vypnutí přístroje je možné jenom tehdy, je-li přístroj zapnut síťovým vypínačem (v provozu – stanby).

Příklad: Následujícím postupem podle následujících instrukcí

nastavíte čas zapnutí na 07:30 a zároveň stanovíte, že Vaše IMPRESSA nebude automaticky zapínána o nedělích.

Předpoklad: KAVOVAR PRIPRAVEN (COFFEE READY) svítí na displeji.

- ▶ Otevřete kryt rotačního ovladače.
-  ▶ Podržte stisknutý rotační ovladač, **dokud** se neobjeví UDRZBA (MAINTENANCE).
-  ▶ Otáčejte rotačním ovladačem, až se objeví PRISTROJ ZAP/VYP (UNIT ON/OFF).
-  ▶ Stiskněte rotační ovladač pro vstup do programování PRISTROJ ZAP --!-- (UNIT ON --!--).
-  ▶ Otáčejte rotačním ovladačem, dokud se na displeji neobjeví PRISTROJ ZAP 07:00 (UNIT ON 07:00).
-  ▶ Stiskněte rotační ovladač pro uložení nastavení hodin.
-  ▶ Otáčejte rotačním ovladačem pro nastavení minut PRISTROJ ZAP 07:30 (UNIT ON 07:30).
-  ▶ Stiskněte rotační ovladač pro uložení nastavení minut. POTVRZENO✓ (CONFIRMED✓) krátce na displeji PRISTROJ ZAP 07:30 (UNIT ON 07:30).
-  ▶ Otáčejte rotačním ovladačem, až se objeví ZAP/VYP / PON ANO (ON/OFF /MON YES).
-  ▶ Stiskněte rotační ovladač pro vstup do programování ZAP/VYP / PON ANO (ON/OFF /MON YES).
-  ▶ Otáčejte rotačním ovladačem, až se objeví ZAP/VYP / NED ANO (ON/OFF /SUN YES).
-  ▶ Stiskněte rotační ovladač pro změnu hodnoty ZAP/VYP / NED ANO (ON/OFF /SUN YES).
-  ▶ Otáčejte rotačním ovladačem, až se objeví ZAP/VYP / NED NE (ON/OFF /SUN NE).
-  ▶ Stiskněte rotační ovladač pro uložení nastavení. POTVRZENO✓ (CONFIRMED✓) krátce na displeji ZAP/VYP / NED NE (ON/OFF /SUN NE).
-  ▶ Otáčejte rotačním ovladačem, až se objeví KONEC (EXIT) na displeji.
-  ▶ Stiskněte rotační ovladač k ukončení programování KAVOVAR PRIPRAVEN (COFFEE READY).

Automatické vypnutí







Pokud nastavíte Vaši IMPRESSA na automatické vypnutí, můžete snížit Vaši spotřebu elektrické energie. Jestliže je tato funkce aktivována, Vaše IMPRESSA se automaticky vypne po poslední akci

na přístroji.

- i** Programovatelný vypínací čas může být nastaven v rozmezí hodnot 0,5 hod až 15 hod nebo být zcela deaktivován.

Příklad: Podle následujícího postupu změníte čas automatického vypnutí z **5 HOD** na **2 HOD**.

Předpoklad: **KAVOVAR PRIPRAVEN (COFFEE READY)** svítí na displeji.

- ▶ Otevřete kryt rotačního ovladače.
-  ▶ Podržte stisknutý rotační ovladač, **dokud** se neobjeví **UDRZBA (MAINTENANCE)**.
-  ▶ Otáčejte rotačním ovladačem, až se objeví **VYPNOUT PO 5 HOD (OFF AFTER 5 H)**.
-  ▶ Stiskněte rotační ovladač pro vstup do programování **VYPNOUT PO 5 HOD (OFF AFTER 5 H)**.
-  ▶ Otáčejte rotačním ovladačem, dokud se na displeji neobjeví **VYPNOUT PO 2 HOD (OFF AFTER 2 H)**.
-  ▶ Stiskněte rotační ovladač pro uložení nastavení. **POTVRZENO✓ (CONFIRMED✓)** krátce na displeji **VYPNOUT PO 2 HOD (OFF AFTER 2 H)**.
-  ▶ Otáčejte rotačním ovladačem, až se objeví **KONEC (EXIT)** na displeji.
-  ▶ Stiskněte rotační ovladač k ukončení programování **KAVOVAR PRIPRAVEN (COFFEE READY)**.



Proplachování

Můžete nastavit, jestli proplachování přístroje bude zahajováno automaticky nebo manuálně.









Můžete nastavit, jestli výzva k proplachování cappuccino trysky bude zobrazována ihned nebo 10 minut od poslední přípravy mléčného nápoje.

Příklad: Postupujte podle následujících kroků a nastavíte, že proplachování Cappuccino bude zahajováno bezprostředně po poslední přípravě mléčného produktu.

Předpoklad: **KAVOVAR PRIPRAVEN (COFFEE READY)** svítí na displeji.

- ▶ Otevřete kryt rotačního ovladače.
-  ▶ Podržte stisknutý rotační ovladač, dokud se neobjeví **UDRZBA (MAINTENANCE)**.
-  ▶ Otáčejte rotačním ovladačem, až se objeví

PROPLACHY (RINSES)

-  ▶ Stiskněte rotační ovladač pro vstup do programování
PROPLACH CAPPU MANUAL (INIT RINSE MANUAL)
-  ▶ Otáčejte rotačním ovladačem, dokud se na displeji neobjeví
PROPLACH CAPPU PO 10 MIN' (CAPP RINSE AFTER 10')
-  ▶ Stiskněte rotační ovladač pro změnu nastavení.
PROPLACH CAPPU PO 10 MIN' (CAPP RINSE AFTER 10')
-  ▶ Otáčejte rotačním ovladačem, až se objeví
PROPLACH CAPPU IHNED (CAPP RINSE NOW)
-  ▶ Stiskněte rotační ovladač pro uložení nastavení.
POTVRZENO✓ (CONFIRMED✓) krátce na displeji
PROPLACH CAPPU IHNED (CAPP RINSE NOW)
-  ▶ Otáčejte rotačním ovladačem, až se objeví
KONEC (EXIT) na displeji.
-  ▶ Stiskněte rotační ovladač pro uložení nastavení.
PROPLACHY (RINSES)
-  ▶ Otáčejte rotačním ovladačem, až se objeví
KONEC (EXIT) na displeji.
-  ▶ Stiskněte rotační ovladač k ukončení programování
KAVOVAR PRIPRAVEN (COFFEE READY)

Nastavení jednotek objemu a formátu času

Můžete nastavit způsob zobrazování, jednotky objemu vody „ml“ nebo „oz“ a formát času „24-hodinový“ nebo „12-hodinový“.

Příklad: Následujícím postupem provedete změnu jednotky objemu vody z **ML** na **OZ**.

Předpoklad: **KAVOVAR PRIPRAVEN (COFFEE READY)** svítí na displeji.







▶ Otevřete kryt rotačního ovladače.

 ▶ Podržte stisknutý rotační ovladač, dokud se neobjeví
UDRZBA (MAINTENANCE).

 ▶ Otáčejte rotačním ovladačem, až se objeví
JEDNOTKY 24 HOD/ML (SETTING 24 HRS/ML)

 ▶ Stiskněte rotační ovladač pro vstup do programování
JEDNOTKY 24 HOD (SETTING 24 HRS)

 ▶ Otáčejte rotačním ovladačem, dokud se na displeji







- neobjeví
JEDNOTKY ML (SETTING ML)
-  ▶ Stiskněte rotační ovladač pro změnu nastavení.
JEDNOTKY ML (SETTING ML)
-  ▶ Otáčejte rotačním ovladačem, až se objeví
JEDNOTKY OZ (SETTING OZ)
-  ▶ Stiskněte rotační ovladač pro uložení nastavení.
POTVRZENO✓ (CONFIRMED✓) krátce na displeji
JEDNOTKY OZ (SETTING OZ)
-  ▶ Otáčejte rotačním ovladačem, až se objeví
KONEC (EXIT) na displeji.
-  ▶ Stiskněte rotační ovladač pro uložení nastavení.
JEDNOTKY 24 HOD/ML (SETTING 24 HRS/ML)
-  ▶ Otáčejte rotačním ovladačem, až se objeví
KONEC (EXIT) na displeji.
-  ▶ Stiskněte rotační ovladač k ukončení programování
KAVOVAR PŘIPRAVEN (COFFEE READY)

Jazyk

Při prvním zapojení budete vyzváni k nastavení komunikačního jazyku. Toto nastavení můžete později kdykoliv změnit.

Příklad: Následujícím postupem provedete změnu jazyka z ENGLISH na CESKY (DEUTSCH).

Předpoklad: COFFEE READY svítí na displeji.

- ▶ Otevřete kryt rotačního ovladače.
-  ▶ Podržte stisknutý rotační ovladač, dokud se neobjeví
MAINTENANCE.
-  ▶ Otáčejte rotačním ovladačem, až se objeví
LANGUAGE ENGLISH
-  ▶ Stiskněte rotační ovladač pro vstup do programování
LANGUAGE ENGLISH
-  ▶ Otáčejte rotačním ovladačem, dokud se na displeji
neobjeví
JAZYK CESKY (SPRACHE DEUTSCH)
-  ▶ Stiskněte rotační ovladač pro uložení nastavení.
POTVRZENO✓ (BESTATIGT✓) krátce na displeji
JAZYK CESKY (SPRACHE DEUTSCH)
-  ▶ Otáčejte rotačním ovladačem, až se objeví
KONEC (END) na displeji.



- ▶ Stiskněte rotační ovladač k ukončení programování
KAVOVAR PŘIPRAVEN (BITTE WAHLEN)

7 ÚDRŽBA

Vaše IMPRESSA obsahuje následující programy údržby:

- Proplachování přístroje
- Výměna filtru
- Čištění přístroje
- Dekalcifikace přístroje
- Proplachování trysky cappuccino
- Čištění trysky cappuccino



Prováděte procesy čištění a odvápnění kdykoliv, když se příslušná výzva objeví na displeji.

Typy údržby

Pro zajištění mnohaletého spolehlivého provozu Vaší IMPRESSA a garance optimální kvality kávy, přístroj vyžaduje denní údržbu.

Doporučujeme postupovat podle následujících pokynů:

- Vyprazdňte zásobník zbytků kávy a odkapávací rošt a vypláchněte je teplou vodou.
- Vypláchněte zásobník vody čistou vodou.
- Rozbírejte a proplachujte cappuccino trysku (viz. Kapitola 7, „Údržba – Proplachování trysky cappuccino“).
- Otřete povrch přístroje vlhkou utěrkou.

Proplach přístroje

Je-li vaše IMPRESSA zapnuta, pak výzva k provedení proplachu se objeví po nahlátí nebo se proplach automaticky sám provede.

V programování můžete nastavit, jestli zapnutí proplachování má být provedeno po výzvě-manuálně nebo zda má přístroj sám zahájit proplachování automaticky (viz. Kapitola 6, „Trvalá nastavení v programovacím módu – Proplachování“).

Při vypnutí vaší IMPRESSA bude proveden proplach automaticky, byl-li připraven alespoň jeden nápoj.

Proces proplachu můžete aktivovat kdykoliv.

Předpoklad: **KAVOVAR PŘIPRAVEN (COFFEE READY)** svítí na displeji.



- ▶ Postavte pod výpusť kávy nádobku.
- ▶ Otevřete kryt rotačního ovladače.



- ▶ Podržte stisknutý rotační ovladač, **dokud** se neobjeví **ÚDRŽBA (MAINTENANCE)**.



- ▶ Stiskněte rotační ovladač pro vstup do údržby

CISTIT CAPPUCCINO (CLEAN CAPPUCCINO)

- ▶ Otáčejte rotačním ovladačem, dokud se na displeji neobjeví
PROPLACH PRISTROJ (RINSE MACHINE).
- ▶ Stiskněte rotační ovladač pro spuštění proplachu
PRISTROJ SE PROPLACHUJE (MACHINE RINSING)
Po provedení proplachu se na displeji objeví
KAVOVAR PRIPRAVEN (COFFEE READY)

Výměna filtru

- i** Po vydaných 50 litrech vody filtr přestane účinně pracovat. Vaše IMPRESSA Vás automaticky vyzve k výměně filtru.
- i** Také po dvou měsících přestane filtr účinně pracovat. Sledování uběhlého času můžete nastavit na kotouči u držáku filtru
- i** Jestliže není používání filtrační patrony CLARIS plus aktivováno, nebudete k výměně filtru vyzýváni.
- @ Můžete si také vyzkoušet „Výměna filtru“ on – line. Navštivte Knowledge Builder na www.jura.com.

Výměna filtru na výzvu

Pro výměnu filtrační patrony Claris plus na výzvu postupujte podle následujících instrukcí:

Předpoklad: Hlášení KAVOVAR PRIPRAVEN / VYMENIT FILTR (COFFEE READY / CHANGE FILTER) se střídavě zobrazují na displeji.

- ▶ Stiskněte tlačítko údržby.
TRVANI 2 MIN (DURATION 2 MIN)
- i** Jestliže chcete vyměnit filtr někdy později, otáčejte rotačním ovladačem dokud se neukáže START NE (START NO). Opuštění programu údržby je možné stisknutím rotačního ovladače. Výzva „Vyměňte filtr“ zůstane na displeji.
 - ▶ Stiskněte tlačítko údržby.
VYMENTE FILTR/ STISKNOUT PROPLACH (CHANGE FILTER/ PRESS RINSE)
 - ▶ Vjměte zásobník na vodu a vyprázdněte jej.
 - ▶ Nadzvedněte držák filtru.
 - ▶ Vytáhněte starou filtrační patronu CLARIS plus a nástavec.
 - ▶ Nasad'te nástavec na horní okraj nové filtrační patrony.
 - ▶ Vložte novou filtrační patronu do zásobníku na vodu. Použijte jemného zatlačení.
 - ▶ Zavřete držák patrony – zaklapnutí držáku je slyšitelné.



- ▶ Naplňte zásobník na vodu čerstvou, studenou vodou a vraťte jej zpět na původní místo.
- ▶ Umístěte nádobku o objemu nejméně 500 ml pod trysku.

i Pokud používáte **trysku Profi-Auto Cappuccino**, nastavte ovladač voleb trysky do pozice pára.

⚙ ▶ Stiskněte tlačítko údržby.
FILTR PROPLACH (FILTER RINSING), voda vytéká z trysky.

i Proplachování filtru můžete kdykoliv přerušit. Přerušení proplachování učiníte stisknutím kteréhokoliv tlačítka.

i Voda může být lehce zbarvená. Tento jev není zdraví škodlivý, ani nijak negativně nepůsobí na její chuť.

Proplachování filtru se automaticky zastaví zhruba po výtoku 500 ml. IMPRESSA se nahřívá a je znovu připravena k použití.

Výměna filtru bez výzvy

Filtrační patronu Claris plus je možno vyměnit i bez výzváni - manuálně.

Předpoklad: **KAVOVAR PŘIPRAVEN (COFFEE READY)** svítí na displeji.

- ▶ Otevřete kryt rotačního ovladače.

⏸ ▶ Podržte stisknutý rotační ovladač, **dokud** se neobjeví **UDRZBA (MAINTENANCE)**.

⏸ ▶ Stiskněte rotační ovladač pro vstup do údržby **CISTIT CAPPUCCINO (CLEAN CAPPUCCINO)**

⏸ ▶ Otáčejte rotačním ovladačem, dokud se na displeji neobjeví **VYMENIT FILTR (CHANGE FILTER)**

⏸ ▶ Stiskněte rotační ovladač **TRVANI 2 MIN (DURATION 2 MIN)**

- ▶ Dál pokračujte tak jak je popsáno v postupu „Výměna filtru na výzvu“

Čištění přístroje

Po 220-ti připravených kávách nebo 80-ti proplachováních Vás Vaše IMPRESSA vyzve k jejímu vyčištění.

VAROVÁNÍ

Pokud použijete nevhodný čisticí prostředek, mohli byste tím přístroj poškodit a/nebo by se mohly ve vodě objevit stopy saponátu.

► Používejte pouze originální výroby údržby JURA

- i** Čistící program trvá nejvýše 20 minut.
- i** Proces čištění nepřerušujte. V případě, že to uděláte, kvalita čištění by mohla být snížena.
- i** Čistící tablety JURA jsou k dostání u Vašeho prodejce.
- @** Postup při programu čištění můžete také vyzkoušet on-line. Navštivte Knowledge Builder na www.jura.com.

Čištění na výzvu **Předpoklad:** Hlášení **KAVOVAR PRIPRAVEN / PRISTROJ CISTIT (COFFEE READY / CLEAN MACHINE)** se střídavě zobrazují na displeji.

- @** ► Stiskněte tlačítko údržby.
**TRVANI 20 MIN / START ANO
(DURATION 20 MIN / START YES)**
- i** Jestliže chcete spustit proces čištění později, otáčejte rotačním ovladačem dokud se neukáže **START NE (START NO)**. Opuštění programu údržby je možné stisknutím rotačního ovladače. Výzva „Vyměňte filtr“ zůstane na displeji.
 - Stiskněte tlačítko údržby.
UYPRAZD. ROST (EMPTY TRAY)
 - Vyprázdněte odkapávací rošt a zásobník zbytků kávy a vraťte je zpět do přístroje.
STISKNOUŤ PROPLACH (PRESS RINSE), tlačítko údržby se rozsvítí.

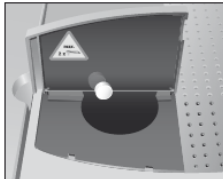

- Umístěte nádobku pod výpust kávy a trysku páry.
- @** ► Stiskněte tlačítko údržby
CISTENI (CLEAN), proces čištění začíná.
Proces čištění je přerušen. **VHODIT TABLETU /STISKNOUŤ PROPLACH (ADD TABLET/PRESS RINSE)**, tlačítko údržby se rozsvítí.
- Otevřete kryt násypky mleté kávy.
- Vhodte JURA čisticí tabletu do násypky na mletou kávu.
- Zavřete kryz násypky
- @** ► Stiskněte tlačítko údržby
PRISTROJ SE CISTI (CLEANS), voda několikrát vyteče z výpusti kávy a trysky.
- i** Stav průběhu procesu čištění můžete sledovat na displeji podle plnosti zobrazeného proužku.

Proces je přerušen,
VYPRAZDNIŤ ODK. ROST (EMPTY TRAY)

- ▶ Vyprázdněte odkapávací rošt a zásobník zbytků kávy a umístěte je zpátky do přístroje.

Proces čištění je hotov. Vaše IMPRESSA je znovu připravena k provozu.

Čištění bez výzvy

Proces „Čištění přístroje“ můžete zahájit také bez výzvy.

Předpoklad: KAVOVAR PŘIPRAVEN (COFFEE READY) svítí na displeji.

Otevřete kryt rotačního ovladače.





Držte stisknutý rotační ovladač, dokud se neobjeví UDRZBA (MAINTENANCE).

Stiskněte rotační ovladač, abyste vstoupili do programovacího módu.
CISTENI CAPPUCCINO (CLEAN CAPPUCCINO)

Otáčejte rotačním ovladačem, dokud se na displeji neobjeví CISTENI PRISTROJE (CLEAN MACHINE).

Stiskněte rotační ovladač.
TRVANI 20 MINUT/START ANO (DURATION 20 MIN/ START YES)

Pokračujte další výzvou k zahájení činnosti tak jak je popsána v části „Čištění na základě výzvy“.

-  ▶ Podržte stisknutý rotační ovladač, dokud se neobjeví UDRZBA (MAINTENANCE).
 -  ▶ Stiskněte rotační ovladač pro vstup do údržby CISTIT CAPPUCCINO (CLEAN CAPPUCCINO)
 -  ▶ Otáčejte rotačním ovladačem, dokud se na displeji neobjeví CISTIT PRISTROJ (CLEAN MACHINE)
 -  ▶ Stiskněte rotační ovladač TRVANI 20 MIN / START ANO (DURATION 20 MIN / START YES)
- ▶ Dál pokračujte tak jak je popsáno v postupu „Čištění na výzvu“

Odstranění vodního kamene (odvápnění přístroje)

Při provozu Vaší IMPRESSA se vytváří usazeniny vodního kamene na vedení uvnitř přístroje. Přístroj Vás automaticky vyzývá k jeho odstranění. Stupeň usazování vodního kamene závisí na stupni



VAROVÁNÍ

tvrdosti Vaší vody.

Odvápňovací prostředek je kyselina. Pozor, pokud přijde do kontaktu s kůží nebo očima, mohou být tyto podrážděny.

- Zabraňte kontaktu s kůží nebo očima.
- Při styku vyplachujte prostředek na odstranění vodního kamene čistou vodou. Jestliže se dostane jakékoliv množství dekalciфикаčního prostředku do Vašich očí, kontaktujte ihned lékaře.

VAROVÁNÍ

Pokud použijete špatný dekalciфикаční prostředek, mohlo by to způsobit poškození přístroje a/nebo by se stopy saponátu mohly objevit ve vodě.

- Používejte pouze originální tablety pro odvápnění od firmy JURA.

VAROVÁNÍ

Jestliže je proces odstraňování vodního kamene přerušen, mohlo by to způsobit poškození přístroje.

- Proces odvápnění nepřerušujte a chte proběhnout až do konce.

VAROVÁNÍ

Pokud dekalciфикаční prostředek zasáhne nějaký citlivý povrch, může dojít k poškození tohoto povrchu.

- Ihned vyčistěte jakákoliv zasažená místa.



Proces odstraňování vodního kamene trvá zhruba 45 minut.



JURA dekalciфикаční tablety jsou k dostání u Vašeho prodejce.



Pokud používáte filtrační patronu CLARIS plus a ta je aktivována, potom nebudete vyzýváni k výměně filtru.



Postup při programu odvápnění můžete také vyzkoušet online. Navštivte Knowledge Builder na www.jura.com.



► Stiskněte tlačítko údržby.

TRVANI 20 MIN / START ANO
(DURATION 2 MIN / START YES)

Odvápňení na výzvu

Předpoklad: KAVOVAR PRIPRAVEN /ODVAPNENI PRISTROJE (CAFFEE READY/DEKALCIFY MACHINE) se sřídavě zobrazují na displeji.



► Stiskněte tlačítko údržby.

TRVANI 45 MIN / START ANO
(DURATION 45 MIN / START YES)



Jestliže chcete spustit proces odvápnění později, otáčejte rotačním ovladačem dokud se neukáže **START NE (START NO)**. Opuštění programu údržby je možné stisknutím rotačního ovladače. Výzva „Odvápnit přístroj“ zůstane na displeji.

► Stiskněte tlačítko údržby.

VYPRAZD. ODK.ROST (EMPTY TRAY)

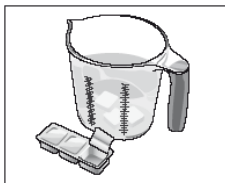

▶ Vyprázdněte odkapávací rošt a zásobník zbytků kávy a vraťte je zpět do přístroje.

ROZTOK / ZASOBNIK VODY (SOLVENT IN TANK)

▶ Vymějte zásobník vody a vyprázdněte jej.

▶ Úplně rozpust'ete obsah jednoho blistru – balení (1-3 JURA delakcifikacní tablety) v nádobce o obsahu 600 ml vody. To může trvat i několik minut.

ROZTOK ZASOBNIK VODY/STISKNOUT PROPLACH (SOLVENT IN TANK/PRESS RINSE),

Tlačítko údržby Δ se rozsvítí.

▶ Odstraňte trysku Cappuccino z Connector System®.

▶ Umístěte nádobku pod výpusť kávy a trysku páry.



▶ Stiskněte tlačítko údržby

ODVAPNENI (DEKALOS), roztok vytéká z Connector System® a vypustí horké vody. Kontrolka údržby Δ bliká.



Stav průběhu procesu odvapnění můžete sledovat na displeji podle plnosti zobrazeného proužku.

Proces je přerušen,

VYPRAZDNIT ODK. ROST (EMPTY TRAY)

▶ Vyprázdněte nádoby pod výpusť kávy a tryskou páry.

▶ Vyprázdněte odkapávací rošt a zásobník zbytků kávy a umístěte je zpátky do přístroje.

PROPLACH ZAS. VODY/NAPLNIT ZAS. VODY (RINSE WATER TANK /FILL WATER TANK)

▶ Vymějte zásobník vody a pečlivě jej propláchněte.

▶ Naplňte zásobník vody čerstvou, studenou vodou a umístěte jej zpět do přístroje.

STISKNOUT PROPLACH (PRESS RINSE), tlačítko údržby se rozsvítí.

▶ Nasad'ete zpět Auto-cappuccino trysku.

▶ Umístěte nádobku pod výpusť kávy a horké vody a další nádobku pod trysku cappuccina.



▶ Stiskněte tlačítko údržby

PRISTROJ SE ODVAPNUJE (DEKALOS), voda vytéká z přes Connector System® z cappuccino trysky.

Proces se přeruší **NAHRIVANI (HEATING UP)**

PRISTROJ SE PROPLACHUJE

(MACHINE RINSING), voda vytéká z výpusť kávy.

Proces odvapnění pokračuje a po chvíli se automaticky přeruší.

VYPRAZDNETE ODKAPAVACI ROST (EMPTY TRAY).

- ▶ Vyprázdněte odkapávací rošt a zásobník zbytků kávy a vraťte je zpět do přístroje.





Proces odvápnění je nyní zcela hotov. Vaše IMPRESSA je opět připravena k použití.

- i** Jestliže se proces dekalifikace neočekávaně zastaví, vypláchněte pečlivě zásobník na vodu.

Odvápnění bez výzvy

Proces „Odvápnění“ můžete zahájit také bez výzvy.

Předpoklad: KAVOVAR PŘIPRAVEN (CAFFEE READY)

- ▶ Otevřete kryt rotačního ovladače.
-  ▶ Podržte stisknutý rotační ovladač, dokud se neobjeví **UDRZBA (MAINTENANCE)**.
-  ▶ Stiskněte rotační ovladač pro vstup do programování **CISTIT CAPPUCCINO (CLEAN CAPPUCCINO)**
-  ▶ Otáčejte rotačním ovladačem až se na displeji objeví **ODVAPNENI PRISTROJE (DECALCIFY MACHINE)**.
-  ▶ Stiskněte rotační ovladač. **TRVANI 45 MIN/START ANO (DURATION 45 MIN/START YES)**
- ▶ Dál pokračujte podle pokynů jak je uvedeno v části „Odvápnění na výzvu“.

Proplach cappu-trysky

- i** Tato kapitola je určena pro trysky **Profi-** a **Easy-Auto Cappuccino**.

Vaše IMPRESSA Vás vyzve k čištění Cappuccino pokaždé, když po práci přístroje s mlékem.

V programovacím módu můžete nastavit, jestli výzva k proplachování má být zobrazena **ihned** nebo **10 minut** po přípravě (viz. Kapitola 6, „Trvalá nastavení v programovacím módu – Proplachování“).

Proplach cappu-trysky na výzvu

Předpoklad: KAVOVAR PŘIPRAVEN /PROPLACHO CAPPUCCINO (CAFFEE READY /RINSE CAPPUCCINO) svítí na displeji a tlačítko údržby svítí.

- ▶ Umístěte nádobku pod trysku.

- i** ▶ Jestliže používáte trysku **Profi-Auto Cappuccino**, otočte ovladačem voleb do pozice pára.



- ▶ Stiskněte tlačítko údržby **PROPLACH CAPPUCCINA (CAPPU. RINSING)**, tryska se propláchne horkou vodou. Proces se automaticky zastaví **KAVOVAR PRIPRAVEN (CAFFEE READY)** na displeji

Proplach cappu-trysky bez výzvy



Proces „Proplachování trysky cappuccino“ můžete zahájit také manuálně.

Předpoklad: **KAVOVAR PRIPRAVEN (CAFFEE READY)** svítí na displeji a tlačítko údržby svítí.

- ▶ Umístěte nádobku pod trysku.

i Jestliže používáte trysku **Profi-Auto Cappuccino**, otočte ovladačem voleb do pozice pára.

- ▶ Otevřete kryt rotačního ovladače.

⏻ ▶ Podržte stisknutý rotační ovladač, **dokud** se neobjeví **UDRZBA (MAINTENANCE)**

⏻ ▶ Stiskněte rotační ovladač pro vstup do programování **CISTENI CAPPUCCINO (CLEAN CAPPUCCINO)**

⌚ ▶ Otáčejte rotačním ovladačem, dokud se na displeji neobjeví **PROPLACH CAPPUCCINO (RINSE CAPPUCCINO)**

⏻ ▶ Stiskněte rotační ovladač, abyste zahájili proces. **PROPLACH CAPPUCCINO (CAPPU. RINSING)**, tryska se proplašuje. Proces se automaticky zastaví. **KAVOVAR PRIPRAVEN (CAFFEE READY)**

Čištění trysky cappuccino

i Tato kapitola je určena pro **Profi- a Easy-Auto Cappuccino trysky**.

Abyste si byli jisti, že příslušná tryska pracuje dokonale, měli byste ji denně čistit, pokud připravujete mléko.

VAROVÁNÍ

Pokud použijete špatný čisticí prostředek, mohlo by to způsobit poškození přístroje a/nebo by se stopy saponátu mohly objevit ve vodě.

- ▶ Používejte pouze originální výroby údržby JURA.

i IMPRESSA Vás nebude vyzývat k čištění trysky.

i JURA Auto Cappuccino čističe jsou k dostání u Vašeho prodejce.

@ Můžete také vyzkoušet operaci „Čištění cappuccino trysky“ on-line. Navštivte Budovatele vědomostí na www.jura.com.

Čištění cappu-trysky bez výzvy



Čištění cappu-trysky na výzvu

Předpoklad: **KAVOVAR PŘIPRAVEN (CAFFEE READY)** svítí na displeji.

- ▶ Otevřete kryt rotačního ovladače.
- ▶ Podržte stisknutý rotační ovladač, **dokud** se neobjeví **UDRZBA (MAINTENANCE)**.
- ▶ Stiskněte rotační ovladač pro vstup do programování **CISTIC PRO CAPPUCCINO (CLEANER FOR CAPPUCCINO)**, tlačítko údržby se rozsvítí.
 - ▶ Nalijte 250 ml čerstvé vody do nádoby a přidejte jednu odměrku – uzávěr (maximálně 15 ml) Auto-Cappuccino čističe.
 - ▶ Ponořte hadičku na mléko do nádoby s čistícím roztokem.
 - ▶ Jestliže používáte trysku **Profi-Auto Cappuccino**, otočte ovladačem voleb do pozice mléčná pěna nebo mléko.
 - ▶ Umístěte druhou nádobku pod trysku.
- ▶ Stiskněte tlačítko údržby. **CAPPUCCINO / CISTI SE (CAPPUCCINO/CLEANS)**, tryska a trubička jsou čištěny. **VODU PRO CAPPUCCINO (WATER FOR CAPPUCCINO)**, tlačítko údržby se rozsvítí.
- ▶ Vypláchněte pečlivě nádobku, naplňte ji zhruba 250 ml čerstvé vody a ponořte znovu trubičku na mléko do vody.
- ▶ Vyprázdněte druhou nádobku a umístěte ji znovu pod trysku.
- ▶ Stiskněte tlačítko údržby. **CAPPUCCINO /CISTI SE (CAPPUCCINO/CLEANS)**, tryska a trubička jsou čištěny. **KAVOVAR PŘIPRAVEN (CAFFEE READY)** se objeví na displeji. Vaše IMPRESSA je znovu připravena k používání.

Pokud připravujete mléko a tryska cappuccino není čištěna, potom výzva **CISTIT CAPPUCCINO (CLEAN CAPPUCCINO)** se objeví na displeji, když je přístroj vypnut. Program údržby může být zahájen stisknutím tlačítka údržby.

Předpoklad: **VYČISTETE CAPPUCCINO (CLEAN CAPPUCCINO)** svítí na displeji a tlačítko údržby se rozsvítí.

- ▶ Pokračujte **pátou** výzvou k zahájení činnosti tak jak je popsána v části **„Čištění cappuccino trysky - manuálně“**.

Rozebrání a čištění trysky Profi-Auto Cappuccino

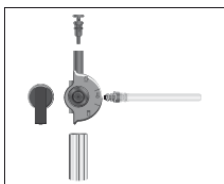

- ▶ Opatrně vyjměte trysku z Connector System® jemným otáčením a tahem dolů.
- ▶ Zcela trysku rozeberte.
- ▶ Opláchněte pečlivě všechny díly trysky pod tekoucí vodou.
- ▶ Smontujte trysku dohromady.

i Ujistěte se, že všechny části trysky jsou správně a pevně spojeny jedna v druhou tak, aby bylo zajištěna optimální funkce trysky.

- ▶ Pevně připojte trysky do spojovacího systému - Connector System®

Cizí předměty v kávě



VAROVÁNÍ

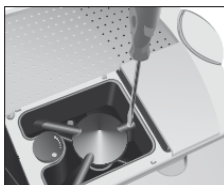

Dokonce i kávová zrna té nejvyšší kvality mohou obsahovat cizí předměty a ty mohou zablokovat mlýnek.

Pokud je mlýnek v provozu, hrozí nebezpečí poranění prstů.

- Před zahájením jakékoliv práce na mlýnku vypněte přístroj tlačítkem ZAP/VYP ☺.
- Vypněte přístroj síťovým vypínačem .

- ▶ Otevřete kryt zásobníku kávy a vyjměte aroma ochranný filtr.
- ▶ Pomocí vysavače vydejte všechna kávová zrna.
- ▶ Uvolněte závit v zásobníku kávy a vytáhněte ochranu prstů.
- ▶ Nasad'te klíč mlýnku.
- ▶ Otáčejte klíčem **ve směru proti pohybu hodinových ručiček** dokud se zablokovaný cizí předmět neuvolní, a vytáhněte jej.
- ▶ Vložte ochranu prstů znovu do mlýnku a pevně ji utáhněte.
- ▶ Naplňte zásobník kávy kávovými zrny, potom uzavřete aroma ochranný filtr a přikryjte zásobník kávy krytem.



Čištění zásobníku kávy

Kávová zrna mohou být pokryta jemným povlakem kávového tuku, který potom zůstává na stěnách zásobníku kávy. Tyto zbytky mohou negativně ovlivnit kávový výsledek. Z tohoto důvodu občas vyčistěte zásobník kávy.

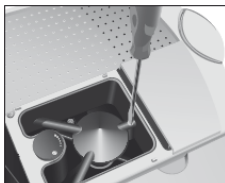
VAROVÁNÍ



Pokud je mlýnek v provozu, hrozí nebezpečí poranění prstů.

- Před zahájením jakékoliv práce na mlýnku vypněte přístroj tlačítkem ZAP/VYP .
- Vypněte přístroj síťovým vypínačem .

- ▶ Otevřete kryt zásobníku kávy a vyjměte aroma ochranný filtr.
- ▶ Pomocí vysavače vyndejte všechna kávová zrna.
- ▶ Uvolněte závit v zásobníku kávy a vytáhněte ochranu prstů.
- ▶ Pomocí vysavače znovu vyndejte všechna kávová zrna.
- ▶ Vyčistěte zásobník kávy jemnou, suchou utěrkou.
- ▶ Vložte ochranu prstů znovu do mlýnku a pevně ji utáhněte.
- ▶ Naplňte zásobník kávy kávovými zrny, potom uzavřete aroma ochranný filtr a přikryjte zásobník kávy krytem.
- ▶ V zásobníku vody se může usazovat vodní kámen. Pro zajištění dokonalé funkce vaší IMPRESSA doporučujeme občas dekalifikovat zásobník vody.

Odstranění vodního kamene (dekalifikace) ze zásobníku vody

- ▶ Vyjměte zásobník vody.
- ▶ Pokud používáte filtrační patronu CLARIS plus, vyjměte ji také.
- ▶ Odstraňte vodní kámen pomocí dostupného dekalifikačního prostředku v souladu s pokyny jeho výrobce.
- ▶ Vypláchněte potom zásobník vody čistou vodou.
- ▶ Pokud používáte filtrační patronu CLARIS plus, usadte ji znovu zpět.
- ▶ Naplňte zásobník vody čerstvou, studenou vodou a vložte jej zpátky do přístroje.

8 FILTRAČNÍ PATRONA CLARIS PLUS – VODA PRO DOKONALOU KÁVU

Používání filtrační patrony CLARIS plus Vám vždy zaručuje čerstvě filtrovanou, lahodně chutnající kávu a horkou vodu. Patrona byla vytvořena speciálně pro kávovary JURA a poskytuje vodu s neutrálním pH a je umístěna přímo uvnitř zásobníku vody. Na rozdíl od jiných filtračních systémů pro domácí použití, CLARIS plus pracuje v souladu s profesionálním nasávacím principem. To

v praxi znamená, že pouze přesné množství vody, požadované pro přípravu nápoje, je odebráno ze zásobníku vody a filtrováno těsně před použitím.

Už žádná dekalциfikace

Pokud používáte filtrační patronu pravidelně, budete zbaveni časově náročného úkonu pravidelného odstraňování vodního kamene (dekalциfikace). Váš kávovar Vás také odmění svým delším provozním životem. Používejte filtrační patrony CLARIS plus zejména v případě, kdy je tvrdost vaší vody vyšší než 10° dH. Tvrdost vody můžete zjistit před prvním použitím Vašeho JURA kávovaru pomocí testovacích proužků Aquadur®, které jsou standardně dodávány s přístrojem.

Snadná obsluha

Vložení filtrační patrony CLARIS plus už nemůže být snadnější. Popis je obsažen v kapitole 2, „Příprava a první použití – Užívání a aktivace filtru“.

Hospodárné použití

Po 50-ti vydaných litrech nebo nejpozději do dvou měsíců je vyčerpána kapacita filtru. Patrona musí být vyměněna. Váš JURA kávovar Vás bude vyzývat k její výměně. Tento úkon je podrobně popsán v kapitole 7, „Údržba – Výměna filtru na základě výzvy“. Použitou filtrační patronu můžete vrátit svému dodavateli.

Údržba a skladování

Filtrační patronu CLARIS plus je potřeba vyjmout ze zásobníku vody v případě, že se na delší dobu vzdálíte nebo si přejete vyčistit, či dekalциkovat zásobník vody použitím běžných prostředků.

Pokud plánujete odjet na nějaký čas (např. dovolenou), doporučujeme Vám uložit filtrační patronu následovně: vyjměte patronu ze zásobníku vody. Umístěte ji do sklenice se zhruba dvěma centimetry vody a uložte to všechno do lednice.

Doporučujeme, abyste připravili před opětovným zhotovením kávy nejdříve okolo půl litru vody z přístroje. Voda by mohla být zabarvená, což však nijak nemění její chuť, či jakkoliv škodlivě působí na Vaše zdraví.

9 „MLÉKO DĚLÁ ROZDÍLY“

Kávové speciality vzaly planetu útokem. Ještě před několika lety klasické nápoje, jako např. Espresso a Café Crème byly nejoblíbenějšími volbami. Dnes je velmi dobře překonaly Cappuccino, Latte Macchiato spol.

Módní speciality s mlékem

Častěji a častěji je mléko vybíráno jako přísada módních specialit. A nezáleží přitom na tom, jestli je mléko používáno celé nebo jako pěna. Pro vytvoření nádherné pěny není rozhodující obsažený tuk, ale mléčná bílkovina. Ohřívané nebo napěněné, jako smetana nebo šlehačka – žádný jiný přírodní produkt není s kávou kombinován tak často jako mléko. Je také široká rozmanitost alternativních náhrad pro alergiky: kozí nebo ovčí mléko, rýžové mléko nebo sójové mléko.

Nejmodernější technologie

Nejmodernější technologie a důmyslnost trysek Cappuccino Vám umožňuje ponořit se s každou IMPRESSA do pestrého světa kávových specialit. Tady je mléko ohříváno na teplotu nad 75°C. To je zejména ten hlavní způsob, jak může být vyvinuta ta jedinečná jemná pěna.

Pěna jako od profesionálů

Díky různým vařícím jednotkám, které mohou připravovat kávu od 5 do 16 gramů kávového prášku v ideálních podmínkách, můžete si být jisti, že chuť kávy a mléka jsou v harmonické rovnováze. Prostě, umožňují Vaší představivosti se svobodně rozběhnout ve vytváření nových receptů a přidávání koření a vznešenost tak, aby Vaše osobní oblíbená kávová specialita odpovídala Vaší náladě.

Ověřte si tajemství tipů Baristy: protože mléko může vytvářet vír obzvláště dobře na hrubém povrchu nádoby z nerezové oceli, dělejte dokonalou pěnu právě v takových nádobách. A profesionál také ví, nač musí zaměřit pozornost obzvláště: pravidelně a pečlivě čistit trysku Cappuccino, vyplachovat dobře zásobník mléka a každý večer ukládat mléko přes noc do lednice.

10 PŘÍSLUŠENSTVÍ A SERVIS

Príslušenství přístroje – rozšiřte si Vaše kávové obzory

Kávové speciality zhotovené s mlékem jsou v tyto dny velmi módní. Spojovací systém – Connector System® a široký výběr příslušenství otvírají dveře do světa módních nápojů. Veškeré příslušenství, které není standardně dodáváno s Vaší IMPRESSA, je k dostání u Vašeho prodejce.

Tryska Profi-Auto Cappuccino

Cappuccino, Latte Macchiato na stisknutí tlačítka – opravdu nic by nemohlo být s tryskou Profi-Auto Cappuccino snadnější. To ona nasává mléko přímo ze zásobníku, nahřívá jej, zpěňuje a poskytuje dokonalou mléčnou pěnu pro maximální požitek z Cappuccino nebo teplé mléko pro Vaše Latte Macchiato.

Tryska Easy-Auto Cappuccino

Tryska Easy-Auto Cappuccino poskytuje mlékovou pěnu stisknutím tlačítka. Je kompatibilní se spojovacím systémem Connector System®. Když se natahuje pára, vytváří se záporný tlak a ten vytahuje mléko přímo ze zásobníku. Takovým způsobem je dokonale vyrobeno každé Cappuccino.

Nádoba na mléko - nerez

Vysoce kvalitní zásobník mléka z nerezové oceli pojme 0,6 litru mléka a udrží mléko studené po celý den.

Nádoba na mléko DeLuxe

Mléko je zahaleno do přitažlivého chromového nerezového designu. Zásobník pojme 0,6 litru mléka.

Filtrační
patrona
CLARIS plus

Originální JURA výrobky pro údržbu jsou optimálně nastaveny na program údržby. Měli byste proto používat pouze originální JURA produkty pro údržbu. Vaše IMPRESSA Vám bude za to vděčná.

Filtrační patrona CLARIS plus byla vyvinuta speciálně pro kávovary JURA. Je umístěna přímo v zásobníku vody. CLARIS plus pracuje v souladu s principy profesionálního nasávání. Další informace o tomto předmětu naleznete v kapitole 8, „Filtrační patrona CLARIS plus – Voda pro dokonalou kávu“.

Čistící tablety

Vaše IMPRESSA přichází s vestavěným čistícím programem. Originální JURA čistící tablety jsou nastaveny speciálně pro přístroj a optimálně rozpouštějí nahromaděný kávový tuk.

Tablety pro
odvápňení
(dekalifikaci)

Usazování vodního kamene je největší nepřítel domácích přístrojů, které vyžadují vodu z vodovodní sítě. JURA má vyvinuty dekalifikací tablety pro IMPRESSA, které odstraňují vodní kámen a zároveň nepoškozují Váš přístroj.

Cappuccino
čistič

Čistíte Vaše trysky Profi-Auto Cappuccino a Easy-Auto Cappuccino pouze originálním JURA čističem Auto Cappuccino. Jedině tak si budete jisti, že jsou 100% čisté.

Servis

Co se JURA týče, odpovědný, vysoce kvalitní servis je tou nejvyšší prioritou. Není přitom podstatně, jestli je poskytován hlavním servisním závodem švýcarské mateřské společnosti nebo autorizovanými JURA servisními centry po celém světě.

Každé servisní práci u IMPRESSA předchází elektronický diagnostický test.

Servisní práce je vykonávána školenými techniky JURA odpovědně a profesionálně.

11 ZPRÁVY NA DISPLEJI

Zpráva	Příčina	Řešení
NAPLNTE ZASOBNÍK VODY (FILL WATER TANK)	Zásobník na vodu je prázdný. Nemůžete připravit žádný kávový produkt, horkou vodu nebo mlékový produkt.	Naplňte zásobník na vodu (viz. kapitola 2, "Příprava první použití - Naplnění zásobníku na vodu").

Zpráva	Příčina	Řešení
ODSTRANTE ZRNKOVOU KAVU (EMPTY GROUNDS)	Zásobník zrnkové kávy je plný. Nemůžete připravit žádný kávový produkt, ale můžete připravit horkou vodu nebo mléko.	Vyprázdňte zásobník zrnkové kávy a odkapávací rošt
VYPRAZDNETE ODK.ROST (EMPTY TRAY)	Odkapávací rošt je plný. Nemůžete připravit žádný kávový produkt, horkou vodu, ani mléko.	Vyprázdňte odkapávací rošt.
CHYBI ODK.ROST (TRAY MISSING)	Odkapávací rošt není úplně správně vložen. Nemůžete připravit žádný kávový produkt, horkou vodu ani mlékový výrobek.	Vložte odkapávací rošt. Vyčistěte kovové kontakty na zadní straně roštu.
NAPLNTE ZASOBNIK KAVY (FILL BEANS)	Zásobník zrnkové káva je prázdný. Nemůžete připravit žádný kávový produkt, ale můžete připravit horkou vodu nebo mléko.	Naplňte zásobník zrnkové kávy (viz. kapitola 2, "Příprava první použití - Naplnění zásobníku zrnkové kávy").
STISKNETE PROPLACH (PRESS RINSE)	IMPRESSA Vás vyzývá, abyste zahájili proces proplachování nebo jste pokračovali v zahájení programu údržby.	Stiskněte tlačítko údržby k zahájení proplachování nebo pokračujte v programu údržby.
KAVOVAR JE PRIPRAVEN/ PROPLACHOVANI CAPPUCCINO (COFFEE READY/RINSE CAPPUCCINO)	IMPRESSA Vás vyzývá, abyste zahájili proces proplachování cappuccino	Stiskněte tlačítko údržby k zahájení proplachování.
KAVOVAR JE PRIPRAVEN/ CISTENI PRISTROJE (COFFEE READY/CLEAN MACHINE)	Po 220 přípravách nápoje nebo po 80 operacích proplachování Vás IMPRESSA vyzve k jejímu čištění.	Vyčistěte přístroj (viz. kapitola 7, "Údržba - čištění přístroje").
KAVOVAR JE PRIPRAVEN/ CISTENI NYNI (COFFEE READY/CLEAN NOW)	Po 250 přípravách nápoje Vás IMPRESSA vyzve k jejímu čištění.	Vyčistěte přístroj (viz. kapitola 7, "Údržba - čištění přístroje").
KAVOVAR JE PRIPRAVEN/ DEKALCIFIKACE PRISTROJE (COFFEE READY/DECALCIFY MACHINE)	IMPRESSA Vás vyzývá k její dekalcifikaci (odstranění vodního kamene).	Dekalcifikujte přístroj (viz. kapitola 7, "Údržba - Dekalcifikace přístroje").
KAVOVAR JE PRIPRAVEN/ DEKALCIFIKACE NYNI (COFFEE READY/DECALCIFY NOW)	IMPRESSA Vás vyzývá k její dekalcifikaci (odstranění vodního kamene).	Dekalcifikujte přístroj (viz. kapitola 7, "Údržba - Dekalcifikace přístroje").
KAVOVAR JE PRIPRAVEN/ VYMENTE FILTR (COFFEE READY/CHANGE FILTER)	Po 50 vydaných litrech vody nebo po dvou měsících filtr přestane pracovat	Vyměňte filtrační patronu CLARIS plus (viz. kapitola 7, "Údržba - Výměna filtru").

Zpráva	Příčina	Řešení
KAVOVAR JE PŘIPRAVEN/ VYMENTE NYNÍ (COFFEE READY/CHANGE NOW)	Po 50 vydaných litrech vody nebo po dvou měsících filtr přestane pracovat	Vyměňte filtrační patronu CLARIS plus (viz. kapitola 7, "Údržba - Výměna filtru").
NEDOSTATEK MLETÉ KÁVY (NOT ENOUGH PRE- GROUND)	V násypce na mletou kávu je příliš málo kávy. IMPRESSA zastaví proces tvorby nápoje.	Propříště použijte více mleté kávy (viz. kapitola 5, "Příprava stiskem tlačítka - Mletá káva").

12 MOŽNÉ PROBLÉMY

Problém	Příčina	Řešení
Mlýnek dělá velký hluk.	V mlýnku jsou nějaké cizí předměty.	Vyjměte cizí předměty (viz. Kapitola 7, "Údržba - Vyjmutí cizích předmětů").
Tryska neposkytuje dostatek mléčné pěny nebo mléčného spreje z cappuccino trysky.	Tryska pro cappuccino je špinavá nebo nesprávně připojená.	Propláchněte a vyčistěte trysku pro cappuccino (viz. Kapitola 7, „Údržba - Cappuccino tryska”). Sestavte trysku pro cappuccino správně a pevně připojte ke Connector System (viz kapitola 7, "Údržba - Rozdělení a proplachování trysky").
Je-li káva připravována, vychází z trysky jenom po kapkách.	Káva nebo mletá káva je namletá příliš jemně a tím blokuje systém.	Nastavte mlýnek na hrubější stupeň mletí nebo použijte mletou kávu hruběji mletou (viz. Kapitola 2, "Příprava a první použití - Nastavení mlýnku").
Tvrdost vody nemůže být nastavena.	Je aktivována filtrační patrona CLARIS plus.	Deaktivujte filtrační patronu CLARIS plus v programovacím módu.
KAVOVAR PŘIPRAVEN DOPLNIT ZRNK. KÁVU (COFFEE READY /FILL BEANS) svítí na displeji, přestože zásobník kávy je plný.	Mlýnek není zatím zcela naplněn zrnkovou kávou.	Připravte kávovou specialitu.
KAVOVAR PŘIPRAVEN DOPLNIT ZRNK. KÁVU (COFFEE READY /FILL BEANS) svítí na displeji, přestože zásobník kávy je plný.	Kontrola zrna je špinavá.	Vyčistěte zásobník kávy (viz. Kapitola 7, "Údržba - Čištění zásobníku kávy").

Problém	Příčina	Řešení
VYPRÁZDNĚTE ODK.ROST (EMPTY TRAY) stále svítí na displeji.	Kovové kontakty na odkapávacím roštu jsou špinavé nebo mokré.	Vyčistěte a vysušte kovové kontakty na zadní části odkapávacího roštu.
ERROR 2 je zobrazeno na displeji.	Přístroj byl vystaven chladnu na dlouhou dobu, potom je neschopen z bezpečnostních důvodů nahřívat .	Nahřejte přístroj na pokojovou teplotu.
NAPLNTE ZÁS. VODY (FILL WATER TANK) svítí na displeji, ačkoliv je zásobník vody plný.	Plovák zásobníku vody je zachycen.	Dekalcifikujte zásobník vody (viz. Kapitola 7, "Údržba - Dekalcifikace zásobníku vody").
ERROR další chybové zprávy jsou zobrazeny na displeji.	-	Vypněte vaši IMPRESSA ze síťového vypínače. Kontaktuje zákaznickou podporu (viz. Kapitola 16, "JURA - kontakty")

13 DOPRAVA A LIKVIDACE

Doprava/Vyprázdnění systému

Uchovejte si obal Vaší IMPRESSA. Mohli byste ho použít k ochraně přístroje během jeho transportu.

Abyste ochránili IMPRESSA proti mrazu během její přepravy, je nutné celý systém vyprázdnit.

Předpoklad: IMPRESSA je vypnuta (v pohotovosti – stanby)

- ▶▶ Vyjměte zásobník na vodu.
- ▶ Umístěte nádobku pod výpust horké vody a další nádobku pod trysku.
- ☼▶ Držte stisknuté tlačítko údržby, **dokud** se neobjeví **VYPRÁZDNĚNÍ SYSTÉMU (SYSTEM EMPTYING)**.

Z trysky a výpusti horké vody vytéká malé množství vody. Tato operace se automaticky zastaví. IMPRESSA se sama vypne.

- ☞▶ Vypněte Vaši IMPRESSA síťovým vypínačem na zádi přístroje.

i

Pro další použití přístroje musí systém znovu naplnit (viz. Kapitola 2, „Příprava a první použití – první použití“).

Likvidace

Prosíme, likvidujte staré přístroje způsobem, který nepoškozuje životní prostředí.



Staré přístroje obsahují cenné materiály schopné recyklace. Tyto materiály by měly být uloženy ve sběrnách surovin. Proto, prosíme, likvidujte staré přístroje prostřednictvím Vašeho oblastního sběrného systému.

14 TECHNICKÉ ÚDAJE

Výkonnostní štítek

i Elektrické napětí a jeho aktuální změny jsou v souladu z bezpečnostní zkouškou. Prosíme, zkontrolujte výkonnostní štítek před zapojením přístroje.

Výkonnostní štítek je umístěn na spodní straně Vaší IMPRESSA. Informace umístěné na výkonnostním štítku mají následující význam:

- VAC = střídavý proud ve voltech
- W = výstupní výkon ve wattech (příkon)

CE Tento výrobek vyhovuje platným normám EU.

(S) Tento výrobek splňuje nároky Nařízení vztahující se k výrobkům nízkého elektrického napětí a Nařízení mající vztah k elektromagnetické kompatibilitě (VEMV). To bylo vydáno ESTI (Švýcarský federální inspektorát pro silnoproudé instalace).

Technická data

Napětí	CE (S)	230 V AC, 50 Hz
Příkon		1450 W
Bezpečnostní test	(S) (C) (UL) (CCC)	
Spotřeba energie		
ZADNA USFORA		23 Wh
UROVEN 1		16 Wh
UROVEN 2		14 Wh
Tlak trysky		max. 15 barů
Obsah zásobníku na vodu		2,8 litru
Obsah zásobníku zrnkové kávy		280 gramů
Obsah zásobníku odpadu kávy		cca. 20 porcí

Délka přívodního kabelu	cca. 1,1 metru
-------------------------	----------------

Hmotnost 13,3 kilogramu	
-------------------------	--

Rozměry (Š x V x H)	31 x 37 x 43,5 cm
---------------------	-------------------

15 KONTAKT

Czech Republik

Petraco, spol. s r. o.

zákaznický servis	telefon	#420 604263926
	fax	#420 549244232
	e-mail	info@petraco.cz

otevírací hodiny	pondělí - čtvrtek
	9,00 - 17,00
	pátek 9,-15,00

adresa prodejce	Petraco, spol. s r. o.
adresa servisu	Kounicova 13
	602 00 Brno
