

# MUSE

## M-199 DAB



**FR** Manuel de l'utilisateur

**GB** User Manual

**PT** Manual do Utilizador

**DE** Benutzerhandbuch

**ES** Manual de instrucciones

**IT** Manuale dell'utente

**NL** Gebruikershandleiding

**Veillez lire attentivement ce manuel avant toute utilisation.**

**Please read the instructions carefully before operating the unit.**

**Leia este manual com atenção antes de qualquer utilização.**

**Bitte lesen dieses Handbuch vor dem Gebrauch des Geräts aufmerksam durch.**

**Antes de utilizar este aparato, lea atentamente las siguientes instrucciones.**

**Leggere attentamente le istruzioni prima di utilizzare l'apparecchio.**

**Gelieve voor gebruik deze handleiding aandachtig te lezen.**

## FR AUTORADIO DAB+/FM AVEC BLUETOOTH ET USB/SD

### IMPORTANTES CONSIGNES DE SÉCURITÉ

1. N'essayez pas de modifier l'appareil au risque de causer un accident.
2. Faire installer ou réparer cet appareil par des personnes non qualifiées et sans expérience dans le domaine de l'électronique et des accessoires automobiles peut s'avérer dangereux et peut vous exposer à un risque de choc électrique ou à d'autres dangers.
3. Arrêtez le véhicule avant d'effectuer toute opération pouvant vous distraire lors de la conduite.
4. Veuillez régler le volume à un niveau qui vous permet d'entendre les bruits provenant de l'extérieur du véhicule.
5. N'utilisez pas cet appareil sous des températures extrêmes. Avant de mettre l'appareil en marche, veillez à ce que la température à l'intérieur du véhicule soit comprise entre -10°C et +60°C.
6. Lorsque vous remplacez les fusibles, utilisez des fusibles conformes à l'intensité indiquée sur le porte-fusible.
7. N'obstruez pas les orifices de ventilation. Vous pourriez provoquer une surchauffe à l'intérieur de l'appareil, ce qui risquerait de causer un incendie.
8. Si vous utilisez cet appareil sans faire fonctionner le moteur, la batterie risque de se décharger.
9. Cet appareil est conçu pour être utilisé uniquement dans des véhicules disposant d'un système électrique de 12V avec masse négative.
10. Après avoir terminé l'installation ou remplacé la batterie du véhicule, vous devez réinitialiser l'unité avant de l'utiliser. appuyez sur **RES** avec le bout d'un objet pointu (comme un stylo bille) pour réinitialiser l'unité sur ses paramètres par défaut.

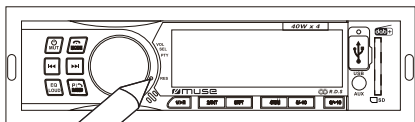

Réinitialisation

### DÉBALLAGE DE VOTRE AUTORADIO

Lorsque vous déballez votre nouvel autoradio, veillez à ce qu'il y ait tous les éléments ci-dessous :

Unité principale  
Manuel d'utilisation  
Accessoires

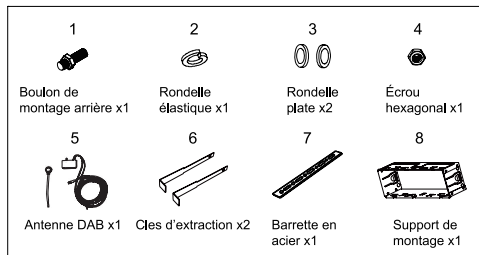

FR - 1

### CONNEXIONS

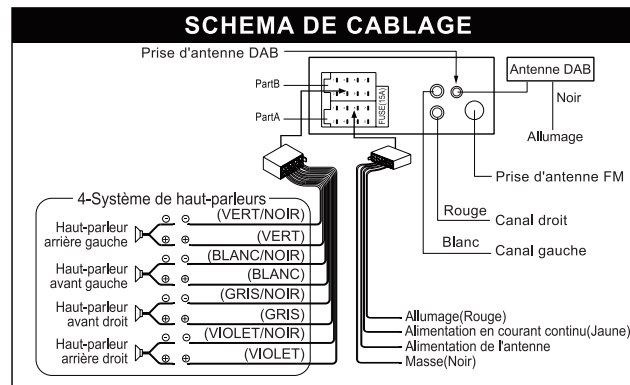

### ATTENTION!

- Veillez à effectuer les connexions en faisant attention aux couleurs mentionnées sur le schéma de connexion. Une connexion incorrecte peut provoquer un dysfonctionnement de l'appareil ou endommager le système électrique du véhicule.
- Veillez à connecter le connecteur négatif du haut-parleur à la prise négative, et le connecteur positif à la prise positive. Ne connectez jamais les câbles des haut-parleurs droit et gauche l'un à l'autre ou à une partie métallique du véhicule.
- Vérifiez que les connexions soient correctes avant de mettre l'appareil en marche.



Ne connectez pas le câble d'allumage (rouge) avec le câble de la batterie (jaune). Vous risqueriez de provoquer un court-circuit, voire un incendie.

### INSTALLATION

L'unité est installée avec un antivol. Le châssis de l'unité comporte un rack de fixation. Commencez par effectuer les connexions d'alimentation. Les enceintes et l'antenne sont installées conformément aux instructions du manuel. Puis installer le rack de fixation dans la voiture comme suit :

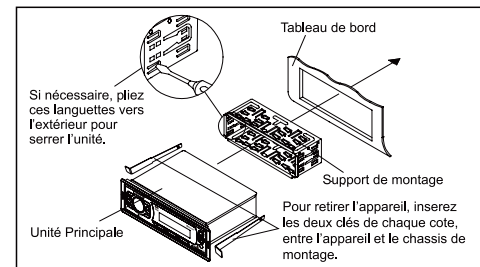

FR - 2

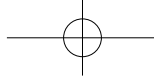

## DESCRIPTION DE L'APPAREIL

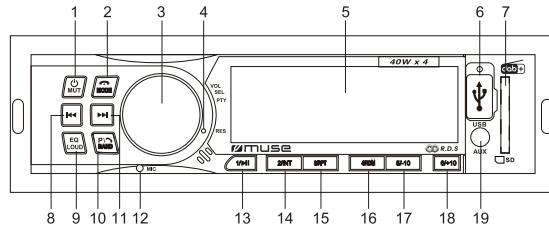

1. Touche **MUT** : Veille / Marche; Permet de couper ou rétablir le son
2. **MODE** : Raccroche l'appel; Pour sélection du mode de fonctionnement
3. Bouton **VOL/SEL/PTY**: Pour régler le volume; Sélection de la fonction et du mode de réglage; Sélection du type de programme
4. Touche **RES** (Réinitialisation)
5. Afficheur LCD
6. Port USB pour la lecture MP3
7. Logement pour carte SD/MMC
8. Touche **◀** : Touche recherche arrière
9. **EQ** / **LOUD** : Sélection des effets sonores de votre choix: FLAT/ CLASSIC/ ROCK/ JAZZ/ POP; Puissance supplémentaire Marche/ Arrêt
10. **P/BAND** : Stations radio présélectionnées/ Enregistrement automatique/ Rechercher une piste; Répondre au téléphone; Pour choisir la bande: F1, F2, F3 ou DAB1, DAB2, DAB3
11. Touche **▶** : Touche recherche avant
12. Microphone intégré
13. Touche **1/▶** : (lecture/pause); Sélectionne le canal 1 en présélection en mode radio; Lecture et mise en pause
14. Touche **2/INT** : Sélectionne le canal 2 en présélection en mode radio; Pour activer/désactiver le mode de lecture d'introductions
15. Touche **3/RPT** : (répétition): Sélectionne le canal 3 en présélection en mode radio; Lecture répétée
16. Touche **4/RDM** : (Aléatoire): Sélectionne le canal 4 en présélection en mode radio; Pour activer/désactiver la lecture aléatoire
17. Touche **5/10** : Sélectionne le canal 5 en présélection en mode radio; Revient en arrière de 10 pistes (MP3 seulement)
18. Touche **6/+10** : Sélectionne le canal 6 en présélection en mode radio; Avance de 10 pistes (MP3 seulement)
19. Entrée auxiliaire

## FUNCTIONNEMENT BASIQUE

### Mise en marche et arrêt de l'appareil

Appuyez sur la touche **MUT** pour allumer l'unité. Tenez cette touche appuyée pour éteindre l'unité.

### Sélection du mode

Lorsque l'appareil est en marche, sélectionnez un mode à l'aide de la touche **MODE** :

FM → USB → CARD → DAB → BT → AUX

Remarque: Les modes USB et carte ne peuvent pas être sélectionnés si ces sources ne sont pas branchées sur l'unité.

### Affichage de l'heure

Appuyez sur la touche **VOL/SEL/PTY** pour afficher l'horloge lorsque l'appareil est en marche.

### Réglez l'heure

1. Lorsque l'appareil est en marche, Appuyez une fois sur le bouton **VOL/SEL/PTY** pour afficher l'heure actuelle et maintenez ce bouton enfoncé pour accéder au mode de réglage. Les chiffres des heures clignotent.
  2. Tournez la touche volume dans le sens inverse des aiguilles d'une montre et dans le sens des aiguilles d'une montre pour régler l'heure. Appuyez sur cette touche de nouveau pour confirmer le réglage de l'heure.
  3. Les chiffres des minutes clignotent Tournez la touche volume dans le sens inverse des aiguilles d'une montre et dans le sens des aiguilles d'une montre pour régler la valeur des minutes.
- Remarque: Votre réglage sera confirmé si vous n'appuyez pas pendant 5 secondes.

### Réinitialisation de l'appareil

Vous devez réinitialiser l'appareil si vous l'utilisez pour la première fois ou si vous avez remplacé la batterie du véhicule. Pour réinitialiser l'appareil, appuyez sur la touche **RES** située sur l'unité principale au moyen d'un objet pointu. Lorsque l'afficheur présente des caractères incompréhensibles, appuyez sur **RES** pour résoudre le problème. Le réglage de l'heure ainsi que toutes les données mises en mémoire seront effacés.

## FUNCTIONS AUDIO

### Réglage du volume

Pour augmenter ou diminuer le volume sonore, tournez la molette **VOL/SEL/PTY** dans le sens des aiguilles d'une montre ou inverse.

### Couper le son

Lorsque l'unité est allumée, appuyez sur **MUT** pour couper le son. Appuyez de nouveau pour remettre le son.

### Utiliser la touche VOL/SEL/PTY pour choisir la configuration sonore

Appuyez à plusieurs reprises sur la touche **VOL/SEL/PTY**

Pour sélectionner le mode de votre choix pour la configuration sonore dans l'ordre suivant: "BAS"(BASS) → "TRE"(aigu) → "BAL"(Balance) → "FAD"(atténuation)

Après avoir choisi le mode de votre choix vous pouvez régler le niveau en tournant la molette **VOL/SEL/PTY**.

### Égaliseurs pré-réglés (EQ)

Lorsque vous écoutez de la musique pop, classique ou rock, utilisez l'égaliseur pour régler la qualité sonore, appuyez sur le bouton **EQ** pour sélectionner les différents modes d'égaliseur dans l'ordre suivant: FLAT → CLASSIC → ROCK → POP → EQ off.

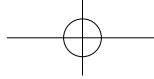

### Fonction Loudness

Appuyez longuement sur la touche  $\text{LOUD}^{\text{EQ}}$  pour activer (LOUD ON) la fonction Loudness. Appuyez à nouveau longuement sur cette touche pour désactiver (LOUD OFF) la fonction Loudness. Avec cette fonction, vous pouvez augmenter les basses fréquences, ce qui permet d'augmenter la sensibilité sonore.

Remarque: Consulter la section « ÉCOUTER LA RADIO » pour le fonctionnement des autres choix.

## ÉCOUTE DE LA RADIO

### Sélection de la bande de fréquences

En mode DAB ou FM, appuyez de manière répétée sur la touche  $\text{BAND}^{\text{PI}}$  pour sélectionner la bande de fréquences: DAB1 → DAB2 → DAB3 ou F1 → F2 → F3.

## ÉCOUTER LA RADIO DAB/DAB+

- Lorsque l'appareil est allumé, Appuyez plusieurs fois sur la touche  $\text{MODE}^{\text{MODE}}$  pour sélectionner le mode DAB. La radio commencera la recherche automatique des stations DAB/DAB+ si c'est la première fois que l'unité est utilisée. L'affichage passe à "SCAN". Une barre de progression montrera la progression de l'analyse, et le nombre de stations trouvées pendant la recherche sera également affichée.
  - Une fois la recherche terminée, la radio sélectionnera la première station disponible et commencera à diffuser. Les stations sont listées par ordre numérique et par ordre alphabétique par défaut.
- Remarque: La liste des stations de radio DAB/DAB+ est enregistrée dans la mémoire et la prochaine fois que vous allumez votre radio, la recherche de la station ne se fera plus. Il est possible d'effectuer la recherche manuellement des stations en tenez la touche  $\text{BAND}^{\text{PI}}$ .
- Utilisez  $\text{◀▶}$  ou  $\text{▶▶}$  pour sélectionner la liste des stations. « TUNING » apparaîtra sur l'écran et l'appareil syntonisera vers la station souhaitée au bout de quelques secondes.

Remarque:

- Si aucun programme n'est trouvé avec la recherche DAB/DAB+, «NO SERVICE» apparaîtra sur l'écran.
- Pour une meilleure réception, étendez l'antenne ou procédez de nouveau à une recherche totale à un autre endroit.
- Pendant l'opération de recherche, le niveau de son est automatiquement coupé.

## ÉCOUTER LA RADIO FM

En mode radio FM, appuyez sur la touche  $\text{◀▶}$  ou  $\text{▶▶}$  pour le réglage manuel. maintenez enfoncée la touche  $\text{◀▶}$  ou  $\text{▶▶}$  pour effectuer une recherche automatique.

Remarque: Pour une meilleure réception, étirez l'antenne.

### Recherche et mémorisation des stations

Cette unité peut enregistrer 18 stations FM et 18 stations DAB/DAB+.

### - A l'aide de la touche $\text{BAND}^{\text{PI}}$ (Mémorisation automatique des stations radio)

En mode DAB ou FM, tenez la touche  $\text{BAND}^{\text{PI}}$  appuyée 3 secondes pour commencer à rechercher des stations et les enregistrer automatiquement dans la mémoire. Toutes les stations préréglées défilent pendant quelques secondes dans la bande sélectionnée. Pour rester sur une station, appuyez sur la touche  $\text{BAND}^{\text{PI}}$ .

### - Avec les touches numériques 1-6

- En mode DAB ou FM, réglez une station avec les touches  $\text{◀▶}$  ou  $\text{▶▶}$ .
- Tenez l'une des touches numériques 1-6 appuyée pendant 2 secondes jusqu'à ce que l'écran affiche le numéro correspondant, ce qui indique que la station est enregistrée sur la touche numérique correspondante.
- Appuyez sur les touches numérique 1-6 pour écouter les stations enregistrées.
- Lorsque vous écoutez une station enregistrée sur une touche numérique, appuyez sur une autre touche numérique pendant plus de 2 secondes pour enregistrer cette station sur cette touche numérique.

Remarque: L'unité peut enregistrer jusqu'à 6 stations pour chaque bande.

### RDS (Radio Data System)

Cette unité dispose d'un décodeur RDS intégré compatible avec les données RDS transmises par les stations de diffusion. Ce système permet de passer automatiquement vers la station de diffusion avec la meilleure réception lorsque vous déplacez sur de longues distances (intervation AF). Par ailleurs, si un programme d'annonce de trafic (TA) ou un type de programme (PTY) est diffusé depuis une station RDS, ce programme sera reçu peu importe dans quel mode vous êtes.

Appuyez une fois sur le bouton **VOL/SEL/PTY** pour afficher l'heure actuelle. Appuyez à nouveau sur ce bouton pour accéder au menu de réglage. Appuyez rapidement sur le bouton **VOL/SEL/PTY** pour choisir l'élément souhaité. Tournez le bouton **VOL/SEL/PTY** pour choisir le réglage souhaité.

AF(ON/OFF) → REG(ON/OFF) → TA(ON/OFF) → TA VOL → EON(ON/OFF) → SEL PTY → STEREO/MONO → DX/LOCAL

### - Fréquence alternative (AF)

Quand le mode de commutation AF est sélectionné, la radio vérifie l'intensité du signal des fréquences alternatives. Quand une fréquence alternative a un signal plus fort que la station en cours, l'appareil change pour cette station, et la nouvelle fréquence est affichée pour 1 à 2 secondes. (Lorsque AF clignote, l'appareil recherche une station RDS plus puissante).

« AF » non affiché: mode de commutation AF arrêté.

« AF » affiché: mode de commutation AF activé, et les informations RDS sont reçues.

« AF » clignotant: mode de commutation AF activé, mais les informations RDS ne sont pas encore reçues.

### - REGION Activé/désactivé (REG)

Appuyez plusieurs fois sur la touche **VOL/SEL/PTY** jusqu'à ce que « REG » apparaisse sur l'écran, tournez la molette **VOL/SEL/PTY** pour passer entre le mode « REG ON » et « REG OFF ».

**REG ON:** Sélectionnez cette option pour écouter la version locale de la station en cours, même s'il existe une version nationale de cette station.

**REG OFF:** Sélectionnez cette option pour écouter la version nationale de la station en cours.

### - Fonction TA (informations routières)

Dans le mode TA veille, lorsqu'une annonce de trafic démarre, la diffusion de l'annonce de trafic est reçue en priorité indifféremment de la fonction, afin que vous puissiez l'écouter. Si vous choisissez le mode TA éteint, lorsqu'une annonce de trafic est diffusée et reçue, la réception est annulée et l'unité passe en mode TA veille.

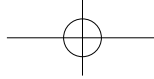

#### TA SEEK:

Lorsque des stations récemment réglées ne reçoivent pas d'information TP pendant 5 secondes, la radio se réoriente vers la station suivante qui n'a pas la même station (PI) que la précédente, mais dispose d'information TP.

Lorsque l'information TP se perd sur la station en cours pour le temps de nouveau réglage déterminé par RETUNE S ou RETUNE L, la radio commence à régler de nouveau la station PI suivante identique. Lorsque la station PI n'est pas perçue dans un cycle de recherche, la radio règle à nouveau la station suivante disposant d'information TP.

Note: En mode TA RECHERCHE, la station en cours peut être changée pour une station complètement différente car l'unité recherche une station TP alors que la force du champ (Signal) de la station en cours est très faible, ou que la station en cours n'a pas de signal « TP ». (La priorité la plus haute est TP avant PI.)

#### TA ALARME:

Lorsque ce mode est sélectionné, tous les modes de réglage automatique sont désactivés. Seulement un double bip sonore (ALARME) est entendu. Donc, dans ce mode, l'unité conserve la station en cours quoiqu'il se passe. (La priorité la plus haute est TI avant TP.)

Lorsqu'une station récemment réglée n'a pas d'information TP pendant 5 secondes, un bip se fait entendre. Lorsque l'information TP se perd sur la station en cours pour le temps de nouveau réglage, un bip sonore est émis.

Lorsqu'une station récemment réglée n'a pas de signal RDS, "PI SEEK" (PI RECHERCHE) est supprimé.

#### - TA VOL (TA VOLUME)

La valeur de volume TA par défaut est 20. Vous pouvez la régler sur une autre valeur.

#### EON (Enhanced Other Networks Information)

Appuyez plusieurs fois sur la touche **VOL/SEL/PTY** jusqu'à ce que « EON » apparaisse sur l'écran, tournez la molette **VOL/SEL/PTY** pour passer entre le mode « EON ON » et « EON OFF ». Lors de la réception d'informations EON, l'indication EON reste affichée. Avec le système EON, les stations de radio locales peuvent prendre la priorité sur une station nationale pour une annonce de la circulation pendant la durée de celle-ci.

#### - Sélection du type de programme (PTY)

Lorsque vous sélectionnez PTY, la recherche des informations correspondantes est lancée, celle-ci s'arrête une fois les informations PTY détectées.

Lorsque les informations PTY correspondantes n'existent plus, la fonction PTY est automatiquement désactivée.

Appuyez brièvement sur la touche **VOL/SEL/PTY**, lorsque « SEL PTY » apparaît sur l'écran. Tournez la touche **VOL/SEL/PTY** pour choisir entre les programmes suivants:

NEWS/ AFFAIRS/ INFO/ SPORT/ EDUCATE (Actualités/ Affaires/ Informations/ Sport/ Education)  
DRAMA/ CULTURE/ SCIENCE/ VARIED (Série/ Culture/ Science/ Autres) POP M / ROCK M/  
EASY M/ LIGHT M/ CLASS/ OTHER M/ (Musique Pop/ Musique Rock/ Musique facile/ Musique légère/Musique classique/ Autre musique) WEATHER/ FINANCE/ CHILD/ SOCIAL/ RELIGION  
(Météo/ Finance/ Enfants/ Social/ Religion) PHONE IN/ TRAVEL/ LEISURE/ JAZZ/ COUNTRY  
(Débats/ Voyage/ Loisirs/ Musique JAZZ/ Country) NATIONAL M/ OLDIES/ FOLK M/ DOC/  
TEST (nationale/ Vieux tubes/ Musique folklorique/ document / Test).

Alors, l'unité commencera à rechercher les programmes correspondant automatiquement. Appuyez longuement sur la touche **PTY** une troisième fois pour sortir du mode PTY.

FR - 7

#### - STÉRÉO/MONO

Appuyez de manière répétée sur la commande **VOL/SEL/PTY** pour sélectionner « STEREO/MONO ». Le mode Stéréo est automatiquement activé lors de la réception de stations FM. Cependant, lorsque le signal est faible ou la qualité de réception radio est inférieure à vos attentes, sélectionner le mode Mono pour améliorer la qualité sonore.

#### - DX/LOCAL (DISTANCE/ LOCAL)

Appuyez de manière répétée sur la commande **VOL/SEL/PTY** pour sélectionner « DX/LOCAL ». DX: Pour recevoir les stations radio d'autres régions de signal faible.  
LOCAL: Seules les stations radio locales de signal puissant seront reçues.

### ÉCOUTE D'UN USB/ CARTE

#### Connexion d'un périphérique USB (non fourni)

Connectez votre appareil USB sur le port USB de la façade. Il passera en mode USB et commencera la lecture automatiquement.

#### Insertion d'une carte SD/MMC (non fournie)

Insérez une carte SD/MMC dans la fente pour carte. Il passera en mode CARD et commencera la lecture automatiquement.

#### Fonctions de base

**Lecture/Pause:** Appuyez sur la touche **1/II** pour mettre la lecture en pause. Appuyez une nouvelle fois sur la touché **1/II** pour la reprendre.

#### Saut de plage / Recherche rapide:

1. Appuyez sur **II/1** pour passer à la piste suivante.
2. Appuyez sur la touche **I/II** pour lire la piste précédente.
3. Tenez la touche **I/II** ou **II/1** appuyée pour une recherche rapide.
4. Appuyez sur **5/-10** ou **6/+10** pour sauter 10 pistes vers l'avant ou l'arrière.
5. Appuyez longuement sur **5/-10** ou **6/+10** pour sélectionner le dossier précédent ou suivant en mode MP3.

#### Recherche Intro:

Appuyez sur la touche **2/INT** pour lire les 10 premières secondes de chaque piste et « INT ON » apparaît sur l'écran. Appuyez de nouveau pour annuler la lecture des introductions et « INT OFF » apparaît.

#### Répéter:

Pendant la lecture du disque, appuyez plusieurs fois sur la touche **3/RPT** pour sélectionner un mode de lecture: RPT ONE, RPT DIR, RPT OFF

#### Lecture aléatoire:

Appuyez sur la touche **4/RDM** pour jouer toutes les pistes dans le désordre et « RDM ON » apparaît sur l'écran. Appuyez de nouveau pour annuler cette fonction, et « RDM OFF » apparaît.

#### Remarque:

- Le nombre total de fichiers MP3 sur l'appareil USB et de cartes micro SD ne doit pas dépasser 9999.
- L'appareil USB et de cartes micro SD ne peut pas contenir plus de 99 répertoires.
- La durée de lecture prend quelques secondes ou plus en fonction de la quantité de fichiers MP3 et de dossiers USB sur l'appareil et de cartes micro SD.
- N'insérez rien d'autre qu'un périphérique USB dans le port prévu à cet effet. Vous risqueriez d'abîmer l'appareil.

FR - 8

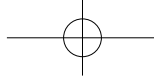

- Ne mettez rien d'autre qu'une carte SD dans la fente pour carte micro SD de l'unité. Les autres objets pourraient endommager le mécanisme de la carte.
- Le port USB ne doit pas être directement connecté à un ordinateur: cela pourrait endommager l'appareil.
- Il existe sur le marché de nombreux modèles de clés USB et de lecteurs MP3. Nous ne pouvons garantir une compatibilité avec tous les formats. Merci d'utiliser un autre périphérique USB ou de cartes micro SD si le vôtre ne fonctionne pas.
- Il se peut que certains fichiers enregistrés sur le périphérique USB ou de cartes micro SD ne puissent être lus. En effet, certains formats spéciaux ne sont pas compatibles avec cet appareil.

## UTILISATION DE L'ENTRÉE AUXILIAIRE

1. Branchez votre source auxiliaire (par exemple un lecteur MP3) à la prise AUX.
2. Appuyez sur la touche pour mettre l'appareil en marche.
3. Appuyez sur la touche pour sélectionner le mode AUX.
4. Démarrez la lecture sur votre source auxiliaire.
5. Ajustez le volume sonore au niveau désiré.
6. Déconnectez l'appareil externe de l'entrée AUX, appuyez sur la touche pour sélectionner une autre source.

## FONCTION BLUETOOTH

Le mot *Bluetooth*<sup>®</sup> ainsi que les marques et logo sont des marques commerciales déposées détenues par Bluetooth SIG, Inc. et l'utilisation de ces marques par New One S.A.S se fait dans le cadre d'une autorisation. Les autres marques et noms commerciaux sont les propriétés de leurs titulaires respectifs.

- Avant d'utiliser la fonction Bluetooth, assurez-vous que votre téléphone portable prenne en charge la fonction.
- Selon les différents modèles de téléphone portable, la puissance d'émission Bluetooth est différente. Pour obtenir la meilleure qualité de conversation, il est recommandé de maintenir une distance de 3 mètres entre le téléphone portable et l'unité (max 10 mètres).
- Ne mettez aucun objet en métal ou obstacle entre le téléphone portable et l'unité.

## COUPLAGE

1. Lorsque l'unité est allumée, appuyez sur le bouton plusieurs fois pour sélectionner le mode BT.
2. Sur l'appareil Bluetooth, activez le Bluetooth et sélectionnez « M-199DAB » dans la liste des appareils. (consultez le manuel d'instruction de l'appareil pour les détails de connexion). Si l'appareil Bluetooth vous demande un mot de passe, utilisez '0000'. Certains appareils Bluetooth vous demanderont d'accepter la connexion. Vous entendrez un signal sonore une fois le couplage effectué. Alors l'écran du système audio pour voiture affichera BT READY.

Remarque: Si vous avez déjà effectué des connexions Bluetooth avant, une liste des résultats des recherches précédentes s'affiche. Sélectionnez « M-199DAB » et confirmez.

### Accepter / rejeter un appel

Lorsque vous recevez un appel, le numéro de téléphone s'affiche sur l'écran. Appuyez sur pour accepter un appel, "TALK IN" apparaîtra sur l'écran. Tournez la molette de volume pour régler le volume du BT. Appuyez sur pour rejeter un appel entrant.

### Passer un appel

Pour appeler le dernier numéro composé dans la mémoire du téléphone portable, appuyez sur la touche deux fois.

FR - 9

Remarque:

- La fonction rappel n'est pas disponible s'il n'y a pas de fonction d'enregistrement des appels sur votre téléphone portable.
- Si la conversation n'est pas claire, essayez de vous rapprocher du microphone.

### Transférer les appels entre le téléphone et l'unité

En mode de conversation, vous pouvez maintenir enfoncée la touche « 2/INT » pour transférer l'appel téléphonique entre le téléphone portable et l'appareil. Lors d'un appel sortant, il n'est possible de transférer l'appel uniquement lorsque le correspondant a accepté l'appel.

### BLUETOOTH AUDIO

L'unité prend en charge la fonction Bluetooth audio. Si votre téléphone mobile peut jouer de la musique stéréo, lorsque la connexion est réussie, appuyez sur pour accéder au mode audio Bluetooth, « MEDIA » apparaît sur l'écran. Le fichier audio dans votre téléphone portable commence à être lu via votre autoradio.

**Lecture/Pause:** Appuyez sur pour suspendre momentanément la lecture de la piste. Touchez à nouveau pour reprendre la lecture.

### Passer à la piste suivante ou précédente:

1. Appuyez sur pour passer à la piste suivante.
2. Appuyez la touche pour jouer la piste précédente.

Remarque:

- Ce système ne fonctionnera pas ou risque de mal fonctionner avec certains téléphones portables / lecteurs audio Bluetooth.
- Il existe une grande variété de téléphones portables sur le marché. Nous ne pouvons garantir la compatibilité de tous les téléphones portables avec l'unité.
- Si vous trouvez que la conversation n'est pas claire, essayez de vous rapprocher du microphone.

Par la présente, NEW ONE S.A.S déclare que l'appareil "MUSE M-199 DAB" est conforme aux exigences essentielles et autres dispositions pertinentes de la directive 2014/53/EU. La déclaration de conformité peut être consultée sur le site [www.muse-europe.com](http://www.muse-europe.com)

## ENTRETIEN

### Précautions

- Nettoyez l'appareil avec un chiffon doux ou une peau de chamois humide. N'utilisez jamais de solvants.
- Ne l'exposez pas à la pluie ou à l'humidité.
- Ne la laissez pas tomber ou subir des chocs.
- Assurez-vous d'éloigner votre appareil de sources de chaleur.
- Utilisez cet appareil dans des climats tempérés.
- N'exposez pas l'appareil à des coulures ou des éclaboussures et n'y placez pas d'objets remplis de liquide à proximité.
- Ne placez pas de bougie sur ou à proximité de l'appareil.

### Remplacement du fusible

Utilisez un fusible de valeur conforme aux spécifications données par le fabricant. Si le fusible grille, vérifiez le branchement de l'alimentation avant de le remplacer. Si le fusible grille à nouveau, il y a un dysfonctionnement. Dans ce cas, veuillez consulter le centre de réparation le plus proche.

FR - 10

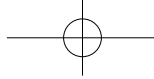

## GUIDE DE DÉPANNAGE

SYMPTÔME	CAUSE PROBABLE	SOLUTION
Impossible de mettre en marche l'appareil.	Vous n'avez pas mis en marche le véhicule.	Lorsque l'appareil est sous tension mais que le moteur ne tourne pas, positionnez la clef de contact sur ACC.
	Le fusible a grillé.	Remplacez le fusible.
Pas de son.	Le niveau de volume est réglé sur le minimum.	Réglez le volume sur le niveau de votre choix.
	Les branchements ont mal été effectués.	Vérifiez les branchements.
Les commandes ne fonctionnent pas.	Le microprocesseur fonctionne mal en raison de bruit parasite.	Appuyez sur la touche <b>RES</b> . La façade est mal connectée.
La radio ne fonctionne pas. La sélection automatique de stations radio ne fonctionne pas.	Le câble de l'antenne n'est pas raccordé.	Raccordez fermement le câble de l'antenne.
	La réception est trop faible.	Sélectionnez manuellement une station radio.

## CARACTÉRISTIQUES TECHNIQUES

### Général

Alimentation	12V DC (11-16V allowable)
Impédance de charge	4 ohms
Puissance de sortie maximale	40W x 4
Réglage de la tonalité	±10 dB
	Graves 100 Hz
	Aigus 10 kHz

Dimensions	Environ 58 x 140 x 180 (h / w / l)
Poids	Environ 0.550 kg

### RADIO

FM: 87.5-108 MHz	
DAB+: 174.928-239.2 MHz	
Sensibilité utilisable (-30dB)	12 dBuV
Ratio de signal de bruit	50 dB
Séparation stereo	30 dB (1 kHz)

### Section lecteur MP3

Rapport signal/bruit	60 dB
Séparation	50 dB
Distorsion	< 0.5%
Réponse en fréquence	20 - 20000 Hz

FR - 11

### BLUETOOTH

Version Bluetooth: V2.1 avec EDR

Bluetooth: 2.402-2.48GHz

Puissance de sortie des RF (fréquences radios): 4 dBm

Distance de fonctionnement: Jusqu'à 10 mètres mesurés en espace ouvert (les murs et les structures peuvent affecter la portée de l'appareil)

Remarque: les caractéristiques et les spécifications sont sujettes à modification sans préavis.

## INSTRUCTIONS IMPORTANTES SUR LA SECURITE



**ATTENTION:** Pour éviter tout risque de choc électrique, ne démontez pas l'appareil. Aucune pièce interne n'est réparable par l'utilisateur. Confiez tout entretien à un technicien qualifié.



Le symbole de l'éclair terminé par une flèche à l'intérieur d'un triangle avertit l'utilisateur de la présence d'une « tension dangereuse » dans l'appareil.



Le point d'exclamation situé à l'intérieur d'un triangle avertit l'utilisateur de la présence d'instructions importantes dans la documentation accompagnant l'appareil.

**AVERTISSEMENT** - Afin de réduire le risque d'incendie ou de choc électrique, n'exposez pas cet appareil à la pluie ou à l'humidité.



Si à l'avenir vous désirez vous débarrasser de cet appareil, veuillez noter que les appareils électriques ne doivent pas être jetés avec les ordures ménagères. Renseignez-vous pour connaître le centre de recyclage le plus proche. Consultez les autorités locales ou votre revendeur pour plus de détails (Directive sur les déchets des équipements électriques et électroniques).



Nos emballages peuvent faire l'objet d'une consigne de tri, pour en savoir plus: [www.quefairedemesdechets.fr](http://www.quefairedemesdechets.fr)

NEW ONE S.A.S  
10, Rue de la Mission, 25480 Ecole Valentin, France



FR - 12

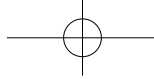

## GB DAB+FM CAR RADIO WITH BLUETOOTH & USB/SD

### PRECAUTIONS

1. Do not attempt to modify the unit, modifying the unit may cause an accident.
2. Installation or servicing of the unit by persons without training and experience in electronic equipment and automotive accessories may be dangerous and could expose you to the risk of electric shock or other hazards.
3. Stop the vehicle before carrying out any operation that could interfere with your driving.
4. Keep the volume at a level which you could hear sounds from outside the vehicle.
5. Do not work in extremely high or low temperature. Be sure the temperature inside the vehicle is between +60°C and -10°C before turning on your unit.
6. When replacing the fuse(s), the replacement must be of the same amperage as shown on the fuse holder.
7. Do not block vents or radiator panels. Blocking them will cause heat to build up inside and may result in fire.
8. Using this unit without running the engine can result in battery drainage.
9. Use only in cars with a 12 volt negative ground.
10. After completing the installation or replacing the car battery, you need to reset the unit before using it. Press **RES** button on the front panel with pointed object (such as ball-point pen) to reset the unit to its initial settings.

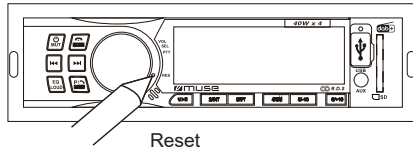

### UNPACK YOUR UNIT

When you unpack your new car radio, make sure that you have removed all the accessories and information papers:

Main unit  
User manual  
Accessories

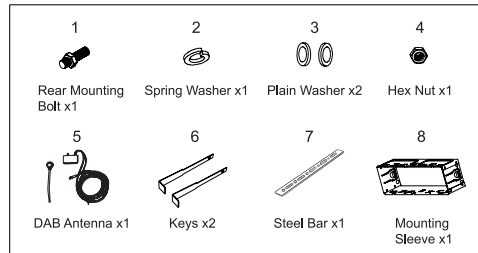

GB - 1

### CONNECTION

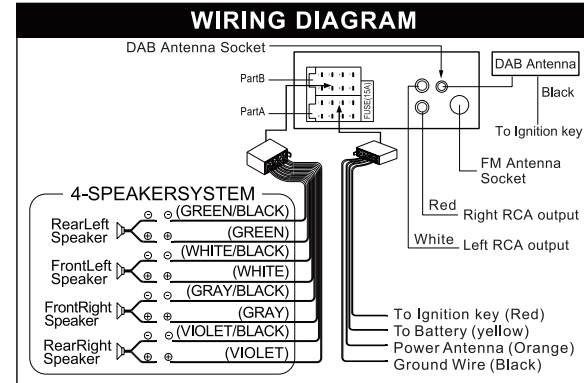

#### Caution!

- Make sure to connect the color coded leads according to the diagram. Incorrect connections may cause the unit to malfunction or damage the vehicle's electrical system.
- Make sure to connect the speaker (-) leads to the speaker (-) terminal. Never connect the left and right channel speaker cables each other or to the vehicle body.
- Make sure all the connections are completely correct before turning on your unit.



Do not connect the ignition wire (red) and the battery wire (yellow), it may cause a short circuit, even result in fire.

### INSTALLATION

The unit is installed to be an anti-theft one. The chassis of the unit wears a sliding metal housing. Please do the connection of the power. Speakers and antenna are according to the requirement of the instruction book. Then install the sliding metal housing in the car as follows:

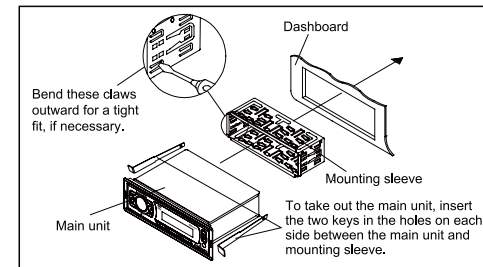

GB - 2



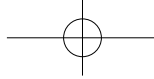

## LOCATION OF CONTROLS

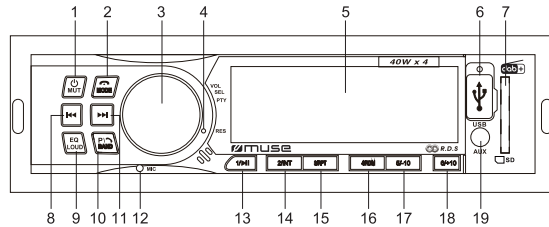

1. **MUT** Button: To turn unit on/off; To mute or restore sound
2. **MODE** : To hang up the call; To select function mode
3. **VOL/SEL/PTY** knob: volume, select, Program type selection knob
4. **RES** (RESET) button
5. LCD display
6. USB port for MP3 playback
7. SD/MMC card slot
8. **⏮** skip backward
9. **EQ** **LOUD** To select desired sound effects: FLAT/ CLASSIC/ ROCK/ JAZZ/ POP; Loudness On/Off
10. **BAND** Preset stations, Automatic storing, Search a track; To answer / redial the phone; To select band: F1, F2, F3 and DAB1, DAB2, DAB3
11. **⏭** skip forward
12. Built-in microphone
13. **1/⏪** button: To select preset channel 1 in radio mode; To start or pause playback
14. **2/INT** button: To select preset channel 2 in radio mode; To start/ cancel intro playback
15. **3/RPT** button: To select preset channel 3 in radio mode; To repeat playback
16. **4/RDM** button: To select preset channel 4 in radio mode; To start/ cancel random playback
17. **5/-10** button: To select preset channel 5 in radio mode; To skip backward 10 tracks (mp3 only)
18. **6/+10** button: To select preset channel 6 in radio mode; To skip forward 10 tracks (mp3 only)
19. AUX jack

GB - 3

## BASIC OPERATIONS

### Turn on/off the unit

Press **MUT** button to turn on the unit. Press and hold this button again to turn off the unit.

### Selecting the mode

When the unit is on, press **MODE** button repeatedly to select different source mode:

FM → USB → CARD → DAB → BT → AUX

Note: USB, CARD mode can not be selected if no such source was plugged in the unit.

### Current time display

Press **VOL/SEL/PTY** button to display the current time when unit is ON.

### Adjust time:

1. When the unit is ON. Press **VOL/SEL/PTY** button once to display the current time, then press and hold this button to enter into setting mode. The hour digits will flash.
2. Rotate volume knob anti-clockwise and clockwise to adjust the hour value. Press **VOL/SEL/PTY** button again to confirm the hour value.
3. The minute digits will flash, rotate volume knob anti-clockwise and clockwise to adjust the minute value. Press **VOL/SEL/PTY** button to confirm.

Noted: It will confirm your setting if no key is pressed within 5 seconds.

### Reset the unit

Operating the unit for the first time or after replacing the car battery, you must reset the unit. To set the unit to initial status, press **RES** button on the front panel with a pointed object. When some errors occur in display, you can also reset the unit, but it will erase the clock setting and some memorized functions.

## SOUND FEATURES

### Volume adjusting

To increase or decrease the sound level, rotate **VOL/SEL/PTY** knob clockwise or anti-clockwise.

### Muting the sound

When the unit is ON, press **MUT** to mute the sound. Press again to restore.

### Using VOL/SEL/PTY knob to select sound feature

Repeatedly press **VOL/SEL/PTY** knob

To select the desired mode for sound setting in the following order: "BAS"(BASS) → "TRE"(Treble) → "BAL"(Balance) → "FAD"(Fader).

After selecting the desired mode, you can adjust the level by rotating the volume knob.

### Preset equalizer (EQ)

When you are listening to pop music, classic music or rock music, use the equalizer to adjust the sound quality. Press **EQ** **LOUD** button repeatedly to select different equalizer mode in following order: FLAT → CLASSIC → ROCK → POP → EQ off.

GB - 4

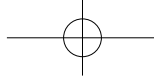

### Loudness on /off

Press and hold  $\overset{\text{LOUD}}{\text{Loudness}}$  button until "LOUD ON" appears on display to activate LOUDNESS function. Press and hold this button again until "LOUD OFF" displayed to cancel LOUDNESS function. By this function, you can increase the low frequency, which can improve sound sensitivity.

Noted: Please refer to "LISTENING TO THE RADIO" for others items operation.

## LISTENING TO THE RADIO

### Selecting band

In DAB or FM radio mode, repeatedly press  $\overset{\text{BAND}}{\text{Band}}$  button to select bands in following order: DAB1 → DAB2 → DAB3 or F1 → F2 → F3.

## ÉCOUTER LA RADIO DAB/DAB+

- When the unit is ON, press  $\overset{\text{MODE}}{\text{Mode}}$  button repeatedly to select DAB mode. The unit will start automatic scan for DAB/DAB+ stations if it's the first time to use. The display will change to "SCAN". A progress bar will show the progress of the scan and the number of stations found during the scan will also be displayed.
- When the scan is complete, the unit will select the first available station and start to play automatically. Stations will be listed in numerical and then alphabetical order by default. Note: When the DAB/DAB+ radio station list is stored, it will not search automatically again. Press and hold  $\overset{\text{BAND}}{\text{Band}}$  button to search and list station.
- Use  $\lll$  or  $\ggg$  to select through the list of stations. "TUNING" appears on display and will tune to the desired station after a few seconds.

Note:

- If no broadcasts are found by DAB/DAB+ scan, "NO SERVICE" appears in the display.
- For a better reception, extend the antenna or do the full scan again in another place.
- During the search operation, the sound level is automatically muted.

## LISTENING TO FM RADIO

In FM radio mode, press  $\lll$  or  $\ggg$  button to manual tuning, press and hold  $\lll$  or  $\ggg$  to automatic search.

Note: For a better reception, extend the antenna

### Scanning and memorizing stations

This unit can store 18 FM and 18 DAB/DAB+ stations.

#### - By $\overset{\text{BAND}}{\text{Band}}$ button

In DAB or FM radio mode, press and hold  $\overset{\text{BAND}}{\text{Band}}$  button for 3 seconds to start scanning for stations and store them automatically in memory. All preset stations are scrolled during few seconds under your selected band. To remain on a station, press again the  $\overset{\text{BAND}}{\text{Band}}$  button.

GB - 5

#### - By number button 1- 6

- In DAB or FM radio mode, tune to a station by  $\lll$  or  $\ggg$  button.
- Press and hold one of the 1- 6 number buttons for 2 seconds until LCD shows the corresponding number, which indicates that station is stored in the corresponding number button.
- Press 1- 6 Number buttons to listen to stored stations.
- When you are listening to a station stored on a number button, press and hold another number button for more than 2 seconds to store the station on this number button.

Note: The unit can be stored up to 6 stations for each band.

### RDS (Radio Data System)

This unit has a built-in RDS decoder system that supports broadcast stations transmitting RDS data. This system can automatically switch to the broadcast station with the best reception as you move on long distances (AF switching). Also if a traffic announcement (TA) or programme type (PTY) is broadcast from a RDS station, no matter what mode you are in, this broadcast is received.

Press **VOL/SEL/PTY** button once to display the current time, press this button again will enter into setting menu. Shortly press **VOL/SEL/PTY** knob to choose your desired item. Rotate **VOL/SEL/PTY** knob to choose corresponding setting desired.  
AF(ON/OFF) → REG(ON/OFF) → TA(ON/OFF) → TA VOL → EON(ON/OFF) → SEL PTY → STEREO/MONO → DX/LOCAL

#### - Alternative frequency (AF)

When the AF switching mode is selected, the radio scans the signal strength of alternative frequencies. A new AF is stronger than the current station, it switches over to that frequency for very short time, and the new frequency is displayed for 1-2 second. (When AF flashes on LCD, it will search for the stronger RDS station.)

Segment off: AF switching mode off.

Segment on: AF switching mode on, and receive RDS information.

Segment flashing: AF switching mode on, but RDS information is not received yet.

#### - Region ON/OFF (REG)

When the AF is on. Repeatedly press **VOL/SEL/PTY** button until "REG" appears in the display, rotate **VOL/SEL/PTY** knob to switch between "REG ON" and "REG OFF" mode.

**REG ON:** should be selected to listen to the REGIONAL broadcast of the current station, even if there is a national broadcast of this station.

**REG OFF:** should be selected to listen to the national broadcast of this station.

#### - Traffic alarm (TA)

In the TA standby mode, when a traffic announcement broadcast starts, the traffic announcement broadcast is received as top priority regardless of the function mode so you can listen to it. If you select TA mode off, while a traffic announcement broadcast is being received, the traffic announcement broadcast reception is cancelled and the unit goes into the TA standby mode.

GB - 6

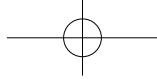

#### TA SEEK:

When newly tuned station does not receive TP information for 5 seconds, the radio retunes to next station which doesn't have the same station (PI) as the last station, but has the TP information. When TP information gets lost at the current station for retune time which is set by RETUNE S or RETUNE L, the radio starts to retune to next same PI station. When PI station does not catch in one cyclic search, the radio retunes to next station with TP information.

Note: In TA SEEK mode, the current station can be changed to the completely different station because the unit searches TP station when the field (signal) strength of the current station is very weak, or the current station has no "TP" signal. (The higher priority is TP rather than PI.)

#### TA ALARM:

When this mode is selected, any automatic retune mode is not activated. Only double beep sound (ALARM) is output. So, in this mode, the unit keeps the current station anyhow. (The PI priority is higher than TP.)

When newly tuned station doesn't have TP information for 5 seconds, beeps come out. When TP information gets lost at the current station for retune time, the beep sound is output. When newly tuned station doesn't have RDS signal, "PI SEEK" is suppressed somewhat.

#### - TA VOL (VOLUME)

The default TA volume value is 20. You can set it to another value.

#### - EON (Enhances Other Network Information)

Repeatedly press VOL/SEL/PTY knob until "EON" appears in the display, rotate VOL/SEL/PTY knob to switch between "EON ON" and "EON OFF" mode. When receive the EON information, the EON indication is on. With EON facility, it offers the ability for local stations to "break into" a national station's broadcast for the duration of a Traffic Announcement.

#### - Program type selection (PTY)

When PTY is selected, the radio starts to search corresponding PTY information and stops when the corresponding PTY information is detected.

If corresponding PTY information does not exist any more, PTY is automatically stopped to normal mode.

Shortly press VOL/SEL/PTY knob, when "SEL PTY" appears on display. Rotate VOL/SEL/PTY knob to select below programs:

NEWS/ AFFAIRS/ INFO/ SPORT/ EDUCATE DRAMA/ CULTURE/ SCIENCE/ VARIED POP M/ ROCK M/ EASY M/ LIGHT M/ CLASS (CLASSICS)/ OTHER M WEATHER/ FINANCE/ CHILD(CHILDREN)/ SOCIAL/ RELIGION PHONE IN/ TRAVEL/ LEISURE/ JAZZ/ COUNTRY NATIONAL M/ OLDIES/ FOLK M/ DOC(DOCUMENT)/ TEST

After few seconds, the radio automatically searches a station with corresponding PTY information.

#### - STEREO/MONO

Repeatedly press VOL/SEL/PTY knob to select "STEREO/MONO" mode. FM listening is generally done in Stereo mode. However, if the signal is weak or reception is not as good as you would like, switching to Mono mode usually improves the overall sound quality.

#### - DX / LOCAL (DISTANCE/ LOCAL)

Repeatedly press VOL/SEL/PTY knob to select "DX/LOCAL" mode.

DX: The weak signal out-of-town stations may be received.

LOCAL: The strong signal local stations can be received.

GB - 7

## LISTENING TO USB/CARD

#### To insert an USB device (not included)

Connect your USB device to the USB port on front panel. It will switch to "USB" mode and start playback automatically.

#### To insert a SD/ MMC card (not included)

Insert a SD/MMC card to the card slot. It will switch to "CARD" mode and start playback automatically.

#### Basic player functions

**Play/pause:** Press the 1/|| button to pause playback. Press again to resume playback.

#### Skip/fast search:

1. Press ►► to skip forward to next song.
2. Press ◀◀ button to play the previous song.
3. Press and hold ►► or ◀◀ to search quickly within a track.
4. Press 5/-10 or 6/+10 to skip to 10 songs backward or forward.
5. Long press 5/-10 or 6/+10 to select previous folder or next folder in MP3 mode.

#### Intro scan:

Press 2/INT button to play first 10 seconds of each track and "INT ON" appears on display. Press again to cancel intro playback and "INT OFF" appears.

#### Repeat:

Press 3/RPT button repeatedly to select a play mode: RPT ONE, RPT DIR, RPT OFF

#### Random playback:

Press 4/RDM button to play all files in random order, and "RDM ON" appears on display. Press again to cancel this function and "RDM OFF" appears.



#### Note:

- The total number of MP3 files on the USB device and Micro SD card should not exceed 9999.
- The device may not contain more than 99 directories.
- The reading time takes about a few seconds or more depending on the amount of MP3 files and folders on USB device and Micro SD card.
- Do not put anything other than a USB device to the port of this unit. Other objects may damage the USB mechanism.
- Do not put anything other than a micro SD card to micro SD card slot of this unit. Other objects may damage the card mechanism.
- The USB socket must not be connected to the computer directly, for that may damage the unit.
- There are many USB devices and micro card in the market. We cannot guarantee to support all different models. Please try another USB device and micro SD card if your device is not supported.
- The unit might not support all the multimedia files stored in USB or micro SD card because it includes some special playback procedure which might not be compatible with the procedure of this unit.

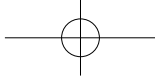
GB - 8



## **LISTENING TO AUXILIARY SOURCE**

1. Connect your auxiliary source (e.g. mp3 player) to the AUX jack.
2. Press  button to turn the unit on.
3. Press  to select AUX mode.
4. Start playback from your auxiliary source.
5. Adjust the volume to desired level.
6. Disconnect your auxiliary source from the Aux jack, press  button to select other source.

## **BLUETOOTH FUNCTION**

The *Bluetooth*® word mark and logos are registered trademarks owned by Bluetooth SIG, Inc. and any use of such marks by New One S.A.S is under license. Other trademarks and trade names are those of their respective owners.

- Before operate the Bluetooth function, make sure your mobile phone supports Bluetooth function.
- For different model of mobile phone, Bluetooth emissive power has some difference. To get the best conversation quality, it is recommended that the distance between the mobile phone and the unit is within 3 meters (Max.10 meters).
- Don't put any metal object or any obstacle between the path of the mobile phone and the unit.

### **PAIRING**

1. When the unit is ON, press  button repeatedly to select BT.
2. On the Bluetooth device, enable Bluetooth and select "M-199DAB" from the Device List. (Refer to the user manual of the device to be connected for detailed operations.) If the Bluetooth device prompts for a pass code, use "0000". Some Bluetooth devices will ask you to accept the connection. You will hear an indication sound when pairing is successful. Then the LCD of the car audio system will display "BT READY".

Noted: If you have made Bluetooth connectivity before, a list of the previous search results is displayed. Select "M-199DAB" and confirm.

### **Answer/ Reject a call**

When there is incoming call, the phone number appears on display.

Press  to answer a call, "TALK IN" will appear on the display. Rotate volume knob to adjust the BT VOL.

Press  to reject a coming call.

### **Dialing a Phone Call**

To redial the last number retained in the memory of the mobile phone, press the  button twice.

Notes:

- Re-dialing function is unavailable if there is no dial record feature in your mobile phone.
- If the conversation is not clear, try to move closer to the microphone.

### **Transfer the call between mobile phone and the unit**

During the talking mode, you can press and hold "2/INT" button to transfer the phone call between the mobile phone and the unit. When making an outgoing call, it's not possible to transfer if the call is not being answered yet.



GB - 9

## **BLUETOOTH AUDIO**

The unit supports Bluetooth audio function. If your mobile phone can play stereo music, when pairing successful, press  to access Bluetooth audio mode, "MEDIA" appears on display. The audio file in your mobile phone starts to play via the car radio.

**Play/pause:** Press the  button to pause playback. Press again to resume playback.

### **Skip to next or previous track:**

1. Press  to skip forward to next track.
2. Press  to play the previous track.

Notes:

- This system will not operate or may operate improperly with some Bluetooth mobile phones/ audio players.
- There are many mobile phones in the market. We cannot guarantee the compatibility of all mobile phones together with the unit.
- If you found the conversation is not clear, try to move closer to the microphone.

Hereby, NEW ONE S.A.S, declares that this MUSE M-199 DAB is in compliance with the essential requirements and other relevant provisions of Directive 2014/53/EU. The declaration of conformity may be consulted at [www.muse-europe.com](http://www.muse-europe.com)

## **MAINTENANCE**

### **Precaution**

- Clean the front panel with a soft cloth, or damp chamois leather. Never use solvents.
- Do not expose to rain or water;
- Do not drop or apply shock.
- Make sure that you keep your set away from high temperatures.
- The use of apparatus in moderate climates.
- Do not be exposed to dripping or splashing, and that no object filled with liquids, such as vases, shall be placed on the apparatus.
- No naked flame sources such as lighted candles should be placed on the apparatus.

### **Replacing the Fuse**

Make sure the amperage matches the specified value when replacing the fuses. If the fuse is blown, check the power connection and replace with a new one. If the same problem occurs, it would be subjected to the malfunction in-house. In such cases, please consult the nearest service dealer.

GB - 10

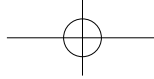

## TROUBLE SHOOTING GUIDE

SYMPTOM	CAUSE	SOLUTION
No power.	The car ignition switch is not on.	If the power supply is connected to the car accessory circuits, but the engine is not moving, switch the ignition key to "ACC".
	The fuse is blown.	Replace the fuse.
No sound.	Volume is in minimum.	Adjust volume to a desired level.
	Wiring is not properly connected.	Check wiring connection.
The operation keys do not work.	The built-in microcomputer is not operating properly .	Press the <b>RES</b> button. Front panel is not properly fixed into its place.
The radio does not work. The automatic radio station selection does not work.	The antenna cable is not connected.	Insert the antenna cable firmly.
	The signals are too weak.	Select a station manually.

## SPECIFICATIONS

### General

Power Requirement	12V DC (11-16V allowable)
Load Impedance	4 ohms
Max. Power Output	40W x 4
Tone Controls	±10 dB Bass at 100 Hz Treble at 10 kHz

Dimensions	Approx. 58 x 140 x 180 (h / w / l)
Weight Approx.	Approx. 0.550 kg

### RADIO

FM: 87.5 -108 MHz	
DAB+: 174.928-239.2 MHz	
Usable Sensitivity (-30dB)	12 dBuV
Signal-to-noise Ratio	50 dB
Stereo Separation	30 dB (1 kHz)

### USB/MP3 Section

Signal-to-noise Ratio	60 dB
Separation	50 dB
Distortion	< 0.5%
Frequency Response	20 - 20000 Hz

GB - 11

### BLUETOOTH

Bluetooth Version: V2.1 with EDR

Bluetooth: 2.402-2.48GHz

RF Output Power: 4 dBm

Working Distance: Up to 10 meters measured in open space (wall and structures may affect range of device)

Note: Design and specification are subject to change without notice.

### SAFETY INFORMATION



**ATTENTION:** To reduce the risk of electric shock, do not remove the cover. There are no user serviceable parts inside the unit. Refer all servicing to qualified personnel.



The lightning flash with arrowhead symbol within the triangle is a warning sign alerting the user of "dangerous voltage" inside the unit.



The exclamation point within the triangle is a warning sign alerting the user of important instructions accompanying the product.

**WARNING** - To reduce the risk of fire or electric shock, do not expose this appliance to rain or moisture.



If at any time in the future you should need to dispose of this product please note that Waste electrical products should not be disposed of with household waste. Please recycle where facilities exist. Check with your Local Authority or retailer for recycling advice. (Waste Electrical and Electronic Equipment Directive)

NEW ONE S.A.S  
10, Rue de la Mission, 25480 Ecole Valentin, France



GB - 12

## PT AUTO-RÁDIO DAB+/FM COM BLUETOOTH E USB/SD

### INSTRUÇÕES DE SEGURANÇA IMPORTANTES

1. Não tente modificar o aparelho, dado que corre o risco de causar um acidente.
2. Este aparelho deve ser instalado ou reparado apenas por pessoas qualificadas e com experiência em electrónica e acessórios automóveis, pois de contrário pode ser perigoso e provocar choques eléctricos ou outros perigos.
3. Pare o veículo antes de efectuar qualquer operação que possa distraí-lo da condução.
4. Ajuste o volume para um nível que lhe permita ouvir os ruídos provenientes do exterior do veículo.
5. Não utilize este aparelho em temperaturas extremas. Antes de pôr o aparelho a funcionar, certifique-se de que a temperatura no interior do veículo varia entre -10°C e + 60°C.
6. Ao substituir os fusíveis, utilize fusíveis em conformidade com a intensidade indicada no porta-fusível.
7. Não tape os orifícios de ventilação. Pode provocar um sobreaquecimento no interior do aparelho, o que corre o risco de causar um incêndio.
8. Se utilizar este aparelho sem arrancar o motor, a bateria pode descarregar.
9. Este aparelho foi concebido para ser utilizado apenas em veículos que disponham de um sistema eléctrico de 12V com terra negativa.
10. Depois de instalar o aparelho ou substituir a bateria do seu veículo, prima o botão **RES** situado na unidade principal do auto-rádio com a ajuda de um objecto pontiagudo, como uma caneta, para reinicializar o aparelho.

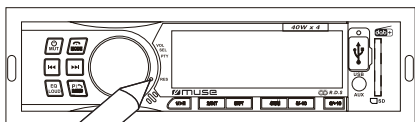

Reinicialização

### CONTEÚDO DA EMBALAGEM

Quando desembalar o seu novo rádio despertador, certifique-se de que a embalagem contém todos os elementos indicados em seguida:

Unidade principal  
Manual de utilização  
Acessórios

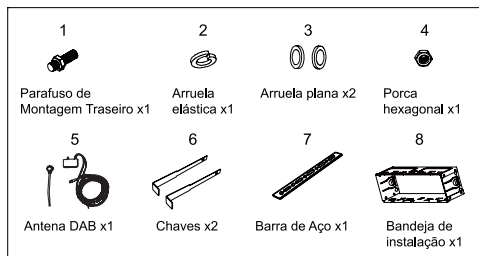

PT - 1

### CONEXÕES

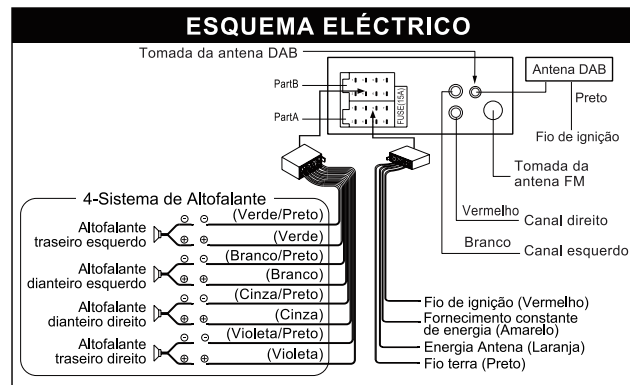

### ATENÇÃO!

- Certifique-se de que efectua as ligações tendo em conta as cores indicadas na ilustração de ligação. Uma ligação incorrecta pode provocar uma avaria do aparelho ou danificar o sistema eléctrico do veículo.
- Certifique-se de que liga o conector negativo da coluna à tomada negativa e o conector positivo à tomada positiva. Nunca ligue os cabos das colunas direita e esquerda um ao outro ou a uma parte metálica do veículo.
- Verifique se as ligações estão correctas antes de pôr o aparelho a funcionar.



Não ligue o cabo de ligação (vermelho) e o da bateria (amarelo). Pode provocar um curto-circuito, ou mesmo um incêndio.

### INSTALAÇÃO

O aparelho é instalado com proteção antifurto. O chassi do aparelho possui um compartimento destacável de metal. Faça a conexão de energia dos alto falantes e antena de acordo com os requisitos do manual de instruções, para fazer a instalação do compartimento destacável adequadamente.

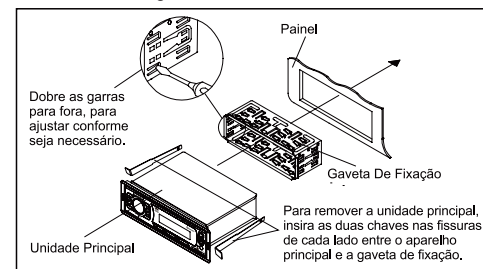

PT - 2

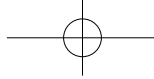

## DESCRIÇÃO DO APARELHO

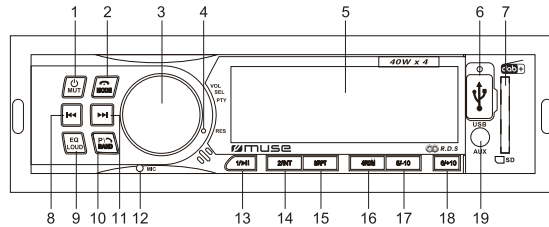

1. Botão : Para ligar ou desligar o aparelho; Permite cortar ou restabelecer o som
2. : Para desligar ligações; Para selecionar o modo de função
3. Botão **VOL/SEL/PTY**: Para Ajustar de volume/Selecionar a Função e modo de configuração/  
Selecionar Tipo de programa
4. Botão reinicialização
5. Visor LCD
6. Conexão USB para reprodução de MP3
7. Entrada de cartões SD/MMC
8. Botão (Recuar)
9. : Para selecionar a equalização desejada: MÉDIO/ CLÁSSICA/ ROCK/ JAZZ/ POP;  
Ligado/ Desligar Alto
10. : Estações memorizadas/ Armazenamento automático/ Pesquisar uma faixa; Atender o telefone/ remarcar chamada; Para selecionar a banda de frequências: F1, F2, F3 ou DAB1, DAB2, DAB3
11. Botão (Avançar)
12. Microfone embutido
13. Botão : Para selecionar a estação 1 da memória do rádio; Leitura e colocação em pausa
14. Botão : Para selecionar a estação 2 na memória do rádio; Para iniciar/ cancelar a reprodução de introduções
15. Botão : Para selecionar a estação 3 da memória do rádio; Leitura repetida
16. Botão : Para selecionar a estação 4 no modo de rádio; Para iniciar/ cancelar a reprodução aleatória
17. Botão : Para selecionar a estação 5 no modo de rádio; Mantenha pressionada para saltar 10 faixas anteriores (MP3)
18. Botão : Para selecionar a estação 6 no modo de rádio; Mantenha pressionada para saltar 10 faixas a frente (MP3)
19. Tomada de entrada Aux

## UTILIZAÇÃO DE BASE

### Ligar e desligar o aparelho

Pressione o botão para ligar o aparelho. Mantenha este botão pressionado novamente para desligar o aparelho.

### Seleção do modo fonte

Quando o aparelho está a funcionar, selecione um modo com a ajuda do botão :

FM → USB → CARD → DAB → BT → AUX

Observação: O modo de USB, CARTÃO não pode ser selecionado caso tal dispositivo não tenha sido conectado ao aparelho.

### Visualização de informações

Pressione a tecla **VOL/SEL/PTY** para exibir a hora na tela.

### Ajustando a hora:

1. Quando o aparelho está a funcionar, Prima o botão **VOL/SEL/PTY** uma vez para exibir a hora atual e prima e segure este botão para entrar no modo de configuração. O dígito das horas piscará.
  2. Gire o ajustador volume em sentido anti-horário e horário para ajustar o valor da hora. Pressione o botão **VOL/SEL/PTY** novamente para confirmar o valor da hora.
  3. O dígito dos minutos piscará, Gire o ajustador volume em sentido anti-horário e horário para ajustar o valor do minuto.
- Observação: As configurações serão confirmadas caso nenhum botão seja pressionado por 5 segundos.

### Reinicialização do aparelho

Deve reinicializar o aparelho quando o utilizar pela primeira vez ou quando substituir a bateria do veículo. Para reinicializar o aparelho, prima o botão **RES** situado na unidade principal com a ajuda de um objecto pontiagudo. Quando o visor apresenta caracteres incompreensíveis, prima **RES** para resolver o problema. A regulação da hora, bem como todos os dados introduzidos na memória, serão apagados.

## MENU DE CONFIGURAÇÃO

### Regulação do volume:

Para aumentar ou diminuir o nível do volume, gire o botão **VOL/SEL/PTY** no sentido horário ou anti-horário.

### Colocando o som no mudo

Com o aparelho ligado, pressione o botão para colocar o som no mudo. Pressione o botão novamente para voltar ao normal.

### Utilizando o botão **VOL/SEL/PTY** para selecionar um recurso de som

Pressione o botão **VOL/SEL/PTY** várias vezes para selecionar o modo desejado para a configuração de som de acordo com a seguinte ordem: "BAS"(BASS) → "TRE"(Treble) → "BAL"(Balance) → "FAD"(Fader)  
Depois de selecionar o modo desejado, você poderá ajustar o seu nível girando o ajustador volume.

### Equalizador Pré-Configurado (EQ)

Quando você estiver escutando músicas pop, clássica ou rock, utilize o equalizador para melhorar a qualidade do som. pressione o botão várias vezes para selecionar entre os diferentes modos de equalização na seguinte ordem: FLAT → CLASSIC → ROCK → POP → EQ off.

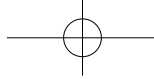

### Ativação / desativação da função Loudness

Prima longamente o botão  para activar ou desactivar a função Loudness. Prima de novo longamente este botão para desactivar a função Loudness. Através dessa função você poderá aumentar as frequências baixas, o que irá melhorar a sensibilidade do som.





Observação: Consulte "AUDIÇÃO DO RÁDIO" para utilização dos outros itens.

## AUDIÇÃO DO RÁDIO

### Seleção da banda de frequências

No modo DAB ou FM, prima de forma repetida o botão  para seleccionar a banda de frequências de acordo com a seguinte ordem: DAB1 → DAB2 → DAB3 ou F1 → F2 → F3.

## ESCUTANDO RÁDIOS DAB/DAB+

- Quando a unidade estiver ligada, pressione repetidamente o botão  para seleccionar o modo DAB. O rádio iniciará a busca automática das estações DAB se for a primeira vez que usar a unidade. O visor mudará para "SCAN". Uma barra de progresso mostrará o progresso de sintonização e o número de estações encontradas durante a sintonização também será exibido.
  - Quando a sintonização estiver concluída, o rádio selecionará a primeira estação disponível e começará a emitir. Por padrão, as estações são listadas em ordem numérica e, em seguida, em ordem alfabética.
- Nota: Quando a lista de estações de rádio DAB/DAB+ forem armazenadas, ela não voltará a procurar automaticamente. Mantenha o botão  para pesquisar e listar a estação.
- Prima  ou  para seleccionar através da lista de estações. Irá aparecer no ecrã "TUNING" (sintonização) e sintoniza a estação desejada após alguns segundos.

Observação:

- Caso nenhuma transmissão seja encontrada pela sintonia de DAB/DAB+, a frase "NO SERVICE" será exibida na tela.
- Para ter uma melhor recepção, estique a antena ou realize uma busca completa novamente depois de mudar de lugar.
- Durante o processo de busca, o volume será automaticamente colocado em mudo.

## ESCUTANDO RÁDIO FM



No modo de rádio FM, prima o botão  ou  para efetuar a sintonização manual. Pressione e segure  ou  para a busca automática.

Observação: Para uma melhor recepção, estique a antena extensível

### Varrimento das estações na memória / memorização automática das estações



Este aparelho pode armazenar até 18 estações de rádio FM e 18 estações DAB/ DAB+.

#### - Com a ajuda da tecla (Armazenamento na memória automático)

No modo DAB ou FM, mantenha o botão  pressionado por 3 segundos para iniciar a busca por estações e armazená-las automaticamente na memória. Todas as estações da banda selecionada serão analisadas em segundos. Para ficar na estação, pressione novamente o botão .

PT - 5

### - Através dos botões numéricos de 1 a 6

- No modo DAB ou FM, sintonize em uma estação através do botão  ou .
- Mantenha pressionado um dos botões numéricos de 1 a 6 por 2 segundos, até que na tela LCD seja exibido o número correspondente, o que indicará que a estação foi armazenada neste botão numérico.
- Pressione um dos botões numéricos entre 1 e 6 para escutar suas estações armazenadas.
- Quando estiver ouvindo uma estação que esteja armazenada em um botão numérico, mantenha outro botão numérico pressionado por mais que 2 segundos para armazenar a estação nesse outro botão numérico.

Observação: O aparelho poderá armazenar até 6 estações para cada banda.

### RDS (Radio Data System - Sistema de Dados do Rádio)

Este aparelho vem com um sistema decodificador RDS que suporta transmissões de rádio que transmitam informações RDS. Esse sistema pode trocar automaticamente para a estação transmitida com a melhor recepção quando você estiver se deslocando entre longas distâncias (troca AF). Além disso, anúncios de tráfego (TA) e tipos de programação (PTY) são transmitidos em estações RDS, independente do modo no qual você esteja, e serão recebidos.

Prima o botão **VOL/SEL/PTY** uma vez para exibir a hora atual; prima este botão novamente para entrar no menu de configuração. Prima o botão **VOL/SEL/PTY** para escolher o item desejado. Gire o botão **VOL/SEL/PTY** para escolher a configuração correspondente desejada. AF(ON/OFF) → REG(ON/OFF) → TA(ON/OFF) → TA VOL → EON(ON/OFF) → SEL PTY → STEREO/MONO → DX/LOCAL

### - Seleção de frequências alternativas (AF)

Quando o modo de troca AF for selecionado, o rádio irá verificar a força do sinal das frequências alternativas. Cada vez que uma nova AF for mais forte que a frequência atual, ele trocará para a frequência por um curto período de tempo, e a NOVA FREQUÊNCIA ser; a exibida. (Quando AF piscar na tela, ele irá buscar a estação RDS que tenha o sinal mais forte.)

Segmento desligado: modo de troca AF desligado.

Segmento ligado: modo de troca AF e recepção de informação RDS ligados.

Segmento piscando: modo de troca AF ligado mas informação RDS ainda não recebida.

### - Região LIGADA/DESLIGADA (REG)

Pressione várias vezes o botão **VOL/SEL/PTY** até que "REG" seja exibido na tela, gire o ajustador **VOL/SEL/PTY** para alternar entre o modo "REG ON" e "REG OFF".

**REG ON:** ele será atribuído à transmissão regional da estação atual, mesmo que exista uma transmissão nacional da estação.

**REG OFF:** será necessário seleccionar manualmente para escutar a transmissão nacional da estação atual.

### - Informações trânsito (TA)

No modo de espera de TA, quando um anúncio de tráfego começar, ele será recebido com maior prioridade independente da função na qual esteja, para que você possa ouvi-lo.

Caso você selecione o modo TA desligado, enquanto a transmissão de anúncio de tráfego estiver sendo recebida, ela será cancelada e o aparelho entrará no modo de espera de TA.

### Modo de BUSCA de TA:

Quando uma estação recém-sintonizada não recebe a informação de TA em 5 segundos, o rádio sintonizará a estação seguinte que não tenha a mesma estação (PI) da estação anterior, mas que tenha a informação de TP.

PT - 6



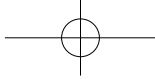

Quando a informação de TP se perde na estação atual no tempo de resintonização, definido pelo RESINTONIZAR CURTO ou RESINTONIZAR LONGO, o rádio começará a resintonizar a próxima estação que tenha o mesmo PI da estação. Quando a estação do PI não for recebida durante 1 ciclo da busca, o rádio irá resintonizar a estação seguinte com a mesma informação de TP.

Observação: No modo BUSCA de TA, a estação atual poderá ser trocada para uma estação completamente diferente porque o aparelho buscará a estação com TP quando a força do campo (sinal) da estação atual for muito fraco, ou a estação atual não tenha sinal de "TP". (A prioridade será o TP ao invés do PI).

#### Modo de ALARME de TP:

Quando este modo é selecionado, quaisquer resintonizações automáticas não serão ativadas. Apenas um som de dois bipes (ALARME) sairão. Então, neste modo, o aparelho se manterá na estação atual de qualquer maneira. (A prioridade do PI será maior do que a do TP.)

Quando uma estação recém sintonizada não tiver a informação de TP dentro de 5 segundos, um sinal de bipe será reproduzido. Quando a informação de TP for perdida na estação atual dentro do tempo de resintonização, o som de alerta também será reproduzido.

Quando uma estação recém sintonizada não tiver sinal de RDS, a "BUSCA DE PI" não ocorrerá de maneira nenhuma.

#### - TA VOL (TA-VOLUME)

O nível de volume padrão do TA é 20. Você poderá defini-lo como outro valor.

#### - EON (Informações avançadas de outras redes)

Pressione várias vezes o botão VOL/SEL/PTY até que "EON" seja exibido na tela, gire o ajustador VOL/SEL/PTY para alternar entre o modo "EON ON" e "EON OFF". Você receberá as informações EON, enquanto o indicador EON estiver ligado. A função EON permite que estações locais "transmitam" no lugar de uma estação nacional pela duração do anúncio.

#### - Seleção por Tipo de Canal (PTY)

Quando a função PTY for selecionada, o rádio busca por estações que tenham a informação PTY correspondente, até que uma seja encontrada.

Caso ela não seja encontrada, o modo será desligado automaticamente.

Pressione rapidamente o botão VOL/SEL/PTY. Quando "SEL PTY" aparecer na tela. Gire o ajustador de VOL/SEL/PTY para selecionar as programações abaixo:

NEWS/ AFFAIRS/ INFO/ SPORT/ EDUCATE (Notícias/ Fatos/ Informação/ Esporte/ Educação)  
 DRAMA/ CULTURE/ SCIENCE/ VARIED (Drama/ Cultural/ Científica/ Variado) POP M/ ROCK M/ EASY M/ LIGHT M/ CLASS/ OTHER M (música POP/ Músicas de Rock / Músicas fáceis/  
 Músicas leves/ Clássicos/ Outros) WEATHER/ FINANCE/ CHILD/ SOCIAL/ RELIGION (Clima/  
 Finanças/ Infantil/ Social/ Religioso) PHONE IN/ TRAVEL/ LEISURE/ JAZZ/ COUNTRY (Conector  
 Para Fone/ Viagem/ Lazer/ Músicas de Jazz/ Músicas sertanejas) NATIONAL M/ OLDIES/  
 FOLK M/ DOC/ TEST (Músicas nacionais/ Antigas/ Músicas folclóricas/ Documentário/ Teste)

Depois de alguns segundos, o rádio buscará automaticamente uma estação que tenha a informação de PTY que corresponde à seleção.

#### - ESTÉREO/MONO

Pressione várias vezes o interruptor VOL/SEL/PTY para selecionar o estado de "ESTÉREO/MONO". Estações FM são normalmente transmitidas no modo estéreo. Entretanto, caso o sinal seja fraco ou a recepção não esteja boa como desejado, mudar para o modo Mono poderá melhorar a qualidade geral do som.

#### - DX/LOCAL (DISTÂNCIA/LOCAL)

Pressione várias vezes o interruptor VOL/SEL/PTY para selecionar o estado de "DX/LOCAL".

**DX:** as estações que não são locais de sinal fraco poderão ser recebidas.

**LOCAL:** Quando ATIVADO, as estações locais com sinal forte poderão ser recebidas

#### LEITURA CD/USB/SD/SDHC/MMC

##### Para inserir dispositivos USB (não incluso)

Connect your USB device to the USB port on front panel. It will switch to "USB" mode and start playback automatically.

##### Introdução de um cartão SD/MMC (não fornecido)

Insira um cartão SD/MMC na entrada para cartões. O aparelho irá trocar para o modo "CARD" e começará a repro-duzir automaticamente.

##### Outras funções para a reprodução

**Reprodução/pausa:** Durante a reprodução, prima o botão **1▶||** para colocar a reprodução em pausa. Prima mais uma vez o botão **1▶||** para retomar a reprodução.

##### Avançar/Recuar procura

1. Pressione **▶▶** para pular para a faixa seguinte.
2. Pressione o botão **◀◀** para reproduzir a faixa anterior
3. Mantenha **▶▶** ou **◀◀** pressionado para realizar uma busca rápida dentro da faixa.
4. Pressione **5/-10** ou **6/+10** para pular 10 faixas anteriores ou seguintes.
5. Pressione longamente durante **5/-10** ou **6/+10** para selecionar a pasta anterior ou a próxima pasta no modo MP3.

##### Reprodução de introduções:

Pressione o botão **2/INT** para reproduzir os primeiros 10 segundos de cada faixa e "INT ON" será exibido na tela. Pressione-o novamente para cancelar a reprodução de introduções e "INT OFF" será exibido.

##### Repetir:

Durante a reprodução do disco, prima o botão **3/RPT** repetidamente para seleccionar um modo de reprodução: RPT ONE, RPT DIR, RPT OFF

##### Reprodução aleatória:

Pressione o botão **4/RDM** para reproduzir todos os arquivos em ordenação aleatória, e "RDM ON" (ALEATÓRIO) será exibido na tela. Pressione-o novamente para cancelar essa função e "RDM OFF" (RDM DESLIGADO) aparecerá.

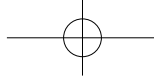

##### Observação:

- O número total de arquivos de MP3 no dispositivo USB ou cartão Micro SD não deverá ser maior que 9999.
- O dispositivo USB ou cartão Micro SD não poderá ter mais que 99 diretórios.
- O tempo de leitura poderá ser de alguns segundos ou mais, dependendo da quantidade de arquivos de MP3 e pastas no dispositivo USB ou cartão Micro SD.
- Não insira mais nada a não ser um periférico USB na porta prevista para este efeito. Corre o risco de danificar o aparelho.
- Não coloque nenhum outro objeto que não seja um cartão micro SD no leitor de cartões desse aparelho. Quaisquer outros objetos poderão causar defeitos ao mecanismo de leitura do cartão.
- A porta USB não deve ser directamente ligada a um computador: tal pode danificar o aparelho.



- Existem no mercado inúmeros modelos de chaves USB e de leitores de MP3. Não podemos garantir uma compatibilidade com todos os formatos. Utilize um outro periférico USB ou cartão Micro SD se o seu não funcionar.
- Alguns ficheiros gravados no periférico USB ou cartão Micro SD não são suportados. Com efeito, alguns procedimentos de leitura especiais não são compatíveis com este aparelho.

## UTILIZAÇÃO DA ENTRADA AUXILIAR

1. Conecte sua fonte externa (por ex., um aparelho de mp3) na ENTRADA AUX.
2. Pressione a tecla  para ligar o aparelho.
3. Pressione a tecla  para selecionar o modo AUX.
4. Inicie a reprodução da fonte externa.
5. Ajuste o volume para o volume desejado.
6. Desconecte a fonte externa da ENTRADA AUX, pressione a tecla  para selecionar outros modos.

## FUNÇÃO DE BLUETOOTH

O nome *Bluetooth*<sup>®</sup> e logotipos são marcas registradas de propriedade da Bluetooth SIG, Inc. e quaisquer usos destas marcas pela New One S.A.S estão licenciados. Outras marcas e nomes registrados pertencem aos seus respectivos proprietários.



- Antes de utilizar a função de Bluetooth, certifique-se de que seu aparelho de celular tem suporte à esta função.
- Para cada tipo de modelo de celular, o Bluetooth potência de transmissão pode ser diferente. Para ter a melhor qualidade de conversação, recomenda-se que a distância entre o celular e o aparelho seja dentro de 3 metros (No máximo 10 metros).
- Não coloque quaisquer objetos metálicos ou quaisquer obstáculos entre o celular e o aparelho.
- Utilize o microfone externo durante a ligação.

## PAREANDO

1. Com o aparelho LIGADO, pressione o botão  várias vezes para selecionar BT.
2. No dispositivo com Bluetooth, ative o Bluetooth e selecione "M-199DAB" na Lista de Dispositivos. (Consulte o manual de instruções do dispositivo que estiver sendo conectado para mais detalhes). Caso o dispositivo com bluetooth solicite uma senha, utilize "0000". Alguns dispositivos com Bluetooth solicitarão que você aceite a conexão. Ouvirá um som indicativo quando o aparelhamento é conseguido. BT READY será então exibido na tela do seu sistema de rádio automotivo.

Observação: Caso você já tenha realizado uma conexão Bluetooth anteriormente, uma lista de conexões anteriores será exibida. Selecione "M-199DAB" e confirme.

## Aceitando ou Rejeitando uma chamada

Quando uma chamada estiver sendo recebida, o número do telefone será exibido na tela. Pressione  para aceitar a chamada, e "TALK IN" será mostrado na tela. Gire o ajustador do volume para ajustar o volume do BT. Pressione  para rejeitar a chamada.

## Realizando uma Chamada de Telefone

Para re-discar o último número guardado na memória do seu telefone móvel, pressione o botão  duas vezes.

Observação:

- A função de re-discagem não estará disponível caso não exista a função de registro de chamadas no seu telefone móvel.
- Caso a qualidade de conversa não esteja clara, tente se aproximar do microfone.

PT - 9

## TRANSFERINDO A CHAMADA ENTRE O CELULAR E O APARELHO



Durante uma chamada, pode premir e segurar o botão "2/INT" para transferir a ligação entre o telemóvel e a unidade. Ao fazer uma chamada, não é possível transferir se a chamada não for atendida.

## ÁUDIO POR BLUETOOTH

Este aparelho suporta a função de áudio por Bluetooth. Caso o seu telefone celular possa reproduzir música em estéreo, quando ele tiver sido pareado com sucesso, pressione o botão  para acessar o modo de áudio por Bluetooth, onde "MEDIA" passará a ser exibido na tela. Os arquivos de áudio do seu celular serão reproduzidos através do rádio do carro.

**Reproduzir/Pausar:** pressione  para suspender momentaneamente a reprodução da faixa. Pressione novamente para continuar a reprodução.

## Pular para a faixa seguinte ou anterior:

1. Pressione  para pular para a faixa seguinte.
2. Pressione o botão  para reproduzir a faixa anterior.

Observação:

- Esse sistema não funcionará ou não funcionará corretamente com o Bluetooth de alguns aparelhos de som ou celular.
- Existem vários aparelhos de celular no mercado. Nós não podemos garantir que este aparelho é compatível com todos os modelos de telefones celulares.
- Caso você sinta que a ligação não está clara, tente se aproximar do microfone.

A NEW ONE S.A.S aqui declara que este produto « MUSE M-199 DAB » cumpre os requisitos essenciais e outras disposições relevantes da Norma 2014/53/EU. A declaração de conformidade pode ser consultada em [www.muse-europe.com](http://www.muse-europe.com)

## MANUTENÇÃO

### PRECAUÇÕES

- Limpe o aparelho com um pano macio ou uma pele de camurça humedecida. Nunca utilize solventes.
- Não o exponha à chuva ou a humidade.
- Não o deixe cair e não o submeta a choques.
- Não utilize o aparelho imediatamente depois de deslocá-lo de um compartimento frio para um compartimento quente. Podem ocorrer problemas de condensação.
- Não exponha o seu aparelho à humidade ou a temperaturas altas.
- Utilize este aparelho em climas moderados.
- Não coloque objectos enchidos com líquido na proximidade do aparelho.
- Não coloque velas sobre ou na proximidade do aparelho.

### Substituição do fusível

Utilize um fusível de intensidade em conformidade com os dados comunicados pelo fabricante. No caso do rebentamento de um fusível, verifique a ligação à alimentação antes de substituí-lo. Se o fusível rebentar de novo, deve existir uma avaria. Neste caso, consulte o centro de reparação mais próximo.

PT - 10

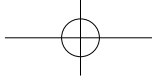

## GUIA DE RESOLUÇÃO DE AVARIAS

SINTOMA	CAUSA	SOLUÇÃO
Não liga.	Carro desligado na ignição.	Se o suprimento de energia estiver conectado aos circuitos acessórios do carro, mas se o motor não estiver funcionando, coloque a chave na ignição para a posição "ACC".
	Fusível queimado.	Troque o fusível.
Sem som.	Volume no mínimo.	Ajuste o volume.
	Fiação não está conectada adequadamente.	Confira as conexões.
Teclas de operação não funcionam.	O micro computador integrado não está funcionando adequadamente devido ao barulho.	Pressione a tecla <b>RES</b> . O painel frontal não está devidamente colocado no local.
O rádio não funciona corretamente. A seleção automática não funciona.	O cabo da antena não está conectado.	Insira o cabo da antena adequadamente.
	O sinal está muito fraco.	Selecione as estações manualmente.

## CARACTERÍSTICAS TÉCNICAS

### Generalidades

Tensão necessária	DC12V (11-16V autorizado)
Impedância de carga	4 Ω
Energia máx. de saída	40W x 4
Controles de Som	±10 dB Baixo 100 Hz Agudo 10 kHz

Dimensões	Aprox. 58 x 140 x 180 (h / w / l)
Peso aproximado	Aprox. 0.550 kg

### RÁDIO

FM : 87.5-108 MHz	
DAB+ : 174.928-239.2 MHz	
Sensibilidade de Uso (-30dB)	12 dBuV
Rácio de Sinal e Taxa de Ruído	50 dB
Separação Estereofônica	30 dB (1 kHz)

### Seção MP3/USB

Taxa entre Sinal e Ruído	60 dB
Separação	50 dB
Distorção	< 0.5%
Frequência de resposta	20 - 20000 Hz

PT - 11

## BLUETOOTH

Versão do Bluetooth: V2.1 com EDR

Bluetooth: 2.402-2.48GHz

Potência de saída de RF (Rádio Frequência): 4 dBm

Distância de Funcionamento: Até 10 metros, medido em espaço aberto (paredes e estruturas poderão afetar a distância de funcionamento do dispositivo).

Observação: O desenho e as especificações estão sujeitas a mudanças sem aviso prévio.

## INSTRUÇÕES DE SEGURANÇA

**CAUTION**  
RISK OF ELECTRIC SHOCK  
DO NOT OPEN

**ATENÇÃO:** Para evitar o risco de choque eléctrico, não desmonte o aparelho. Este não contém qualquer peça passível de ser reparada pelo utilizador. Confie todas as operações de manutenção a um técnico qualificado.



O símbolo de um relâmpago com uma seta na extremidade no interior de um triângulo equilátero destina-se a alertar o utilizador para a presença de uma "tensão perigosa" no aparelho.



O ponto de exclamação no interior de um triângulo equilátero destinase a alertar o utilizador para a existência de instruções importantes na documentação que acompanha o aparelho.

**AVISO** – Para reduzir o risco de incêndio ou de choque eléctrico, não exponha este aparelho à chuva ou à humidade.



Caso, em algum momento no futuro, tenha de se descartar deste aparelho, tenha em conta que os produtos eléctricos não devem ser descartados com o lixo doméstico. Informe-se para conhecer o centro de reciclagem mais próximo. Consulte as autoridades locais ou o seu revendedor local para a obtenção de pormenores adicionais (Directiva sobre os Resíduos dos Equipamentos Eléctricos e Electrónicos).

NEW ONE S.A.S  
10, Rue de la Mission, 25480 Ecole Valentin, France



PT - 12

## DE DAB+/UKW AUTORADIO MIT BLUETOOTH & USB/SD

### WICHTIGE SICHERHEITSHINWEISE

1. Versuchen Sie nicht, das Gerät zu verändern, sie könnten sonst einen Unfall verursachen.
2. Es kann sich als gefährlich erweisen und für Sie zu Elektroschockgefahr und anderen Gefahren führen, wenn Sie dieses Gerät von Personen installieren oder reparieren lassen, die im Bereich der Elektronik und des Automobilzubehörs nicht qualifiziert und erfahren sind.
3. Bringen Sie das Fahrzeug zum Stillstand vor jeglicher Handlung, durch die Sie beim Fahren abgelenkt werden könnten.
4. Stellen Sie die Lautstärke auf einen Pegel, der es Ihnen erlaubt, Geräusche außerhalb des Fahrzeugs zu hören.
5. Verwenden Sie dieses Gerät nicht unter extremen Temperaturen. Bevor Sie das Gerät einschalten, achten Sie darauf, dass die Temperatur im Innern des Fahrzeugs zwischen -10°C und +60°C liegt.
6. Wenn Sie die Sicherung auswechseln, verwenden Sie Sicherungen, die der auf dem Sicherheitshalter angegebenen Stärke entsprechen.
7. Verdecken Sie nicht die Lüftungöffnungen. Sie könnten eine Überhitzung im Innern des Gerätes verursachen, wodurch ein Brand entstehen könnte.
8. Wenn Sie dieses Gerät betreiben, ohne dass der Motor des Fahrzeugs läuft, kann sich die Fahrzeugbatterie entladen.
9. Dieses Gerät wurde nur für den Gebrauch in Fahrzeugen, die über ein elektrisches System zu 12V mit negativer Masse verfügen, konzipiert.
10. Nachdem Sie das Gerät installiert haben oder die Batterie Ihres Fahrzeugs ausgewechselt haben, drücken Sie die Taste **RES**, die sich an der Haupteinheit des Autoradios befindet, mit Hilfe eines spitzen Gegenstandes, wie zum Beispiel einen Stift, um die Standardeinstellungen des Gerätes wiederherzustellen.

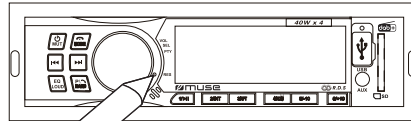

Rücksetzen

### INHALT DER VERPACKUNG

Stellen Sie beim Auspacken Ihres neuen Radioweckers sicher, dass die folgenden Elemente vorhanden sind:

Haupteinheit  
Benutzerhandbuch  
Zubehör

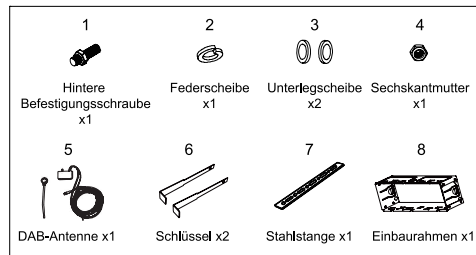

DE - 1

### ANSCHLÜSSEN

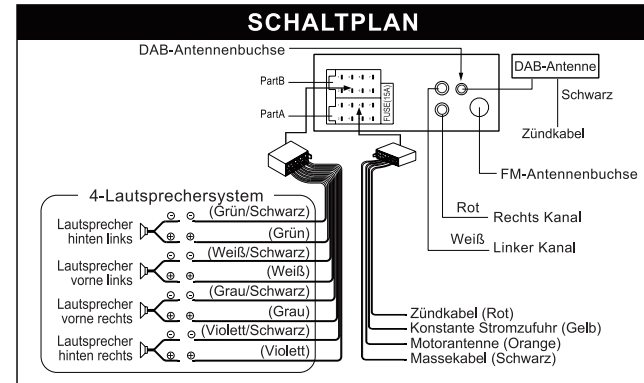

### ACHTUNG!

- Achten Sie darauf, die Anschlüsse unter Beachtung der Farben durchzuführen, die auf dem Anschlussschema angegeben sind. Ein falscher Anschluss kann eine Fehlfunktion des Gerätes hervorrufen oder das elektrische System des Fahrzeugs beschädigen.
- Achten Sie darauf, den negativen Steckverbinder des Lautsprechers mit dem negativen Stecker zu verbinden und den positiven Steckverbinder mit dem positiven Stecker. Verbinden Sie nie die Kabel des rechten und linken Lautsprechers untereinander oder mit einem Metallteil des Fahrzeugs.
- Überprüfen Sie, dass die Anschlüsse richtig vorgenommen wurden, bevor Sie das Gerät in Betrieb nehmen.



Schließen Sie nicht das Zündkabel (rot) und das Batteriekabel (gelb) an. Sie könnten dadurch einen Kurzschluss oder sogar einen Brand auslösen.

### EINBAU

Das Gerät ist mit einer Anti-Diebstahl-Funktion versehen. Das Gehäuse des Geräts verfügt über Gleitschienen. Schließen Sie bitte die Stromversorgung, Lautsprecher und Antenne gemäß den Anforderungen der Bedienungsanleitung an. Installieren sie das Gleitschienen-Metalgehäuse wie folgt.

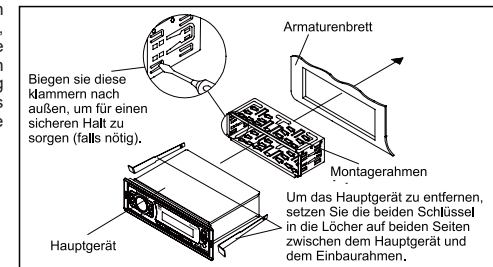

DE - 2

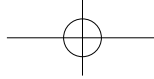

## BESCHREIBUNG DES GERÄTES

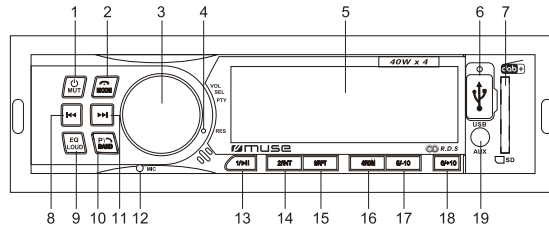

1. Taste : Gerät ein-/ausschalten; Um den Ton ein- oder auszuschalten
2. : Abbrechen eines Gesprächs; Um verschiedene Modi auszuwählen
3. Regler **VOL/SEL/PTY**: Einstellung der Lautstärke/ Auswahl von Funktions- und Einstellungsmodus/ Auswahl des Programm-Typs
4. Taste **RES** (Wiederherstellen der Standardeinstellungen)
5. LCD-Anzeige
6. USB-Port für MP3-Wiedergabe
7. Kartenslot für SD/MMC-Karten
8. Taste : Auswahl zurück
9. : Toneffekt auswählen: FLAT/ CLASSIC/ ROCK/ JAZZ/ POP; Lautheit Ein/Aus
10. : Gespeicherte Radiosender, Automatisches speichern, Einen Track suchen; Anrufe entgegen nehmen/wahlwiederholung; Auswahl des Frequenzbands: F1, F2, F3 oder DAB1, DAB2, DAB3
11. Taste : Auswahl vor
12. Eingebautes Mikrofon
13. Taste : Auswahl des gespeicherten Senders 1 im Radio-Modus; Wiedergabe und Pause
14. Taste : Auswahl des gespeicherten Senders 2 im Radio-Modus; Starten / Abbrechen der Intro-Wiedergabe
15. Taste : Auswahl des gespeicherten Senders 3 im Radio-Modus; Wiederholtes Abspielen
16. Taste : Auswahl des gespeicherten Senders 4 im Radio-Modus; Starten / Abbrechen der Zufallswiedergabe
17. Taste : Auswahl des gespeicherten Senders 5 im Radio-Modus; 10 Titel zurück (gedrückt halten) (mp3)
18. Taste : Auswahl des gespeicherten Senders 6 im Radio-Modus; 10 Titel vor (gedrückt halten) (mp3)
19. AUX-Eingang

## GRUNDFUNKTIONEN

### Ein- und Ausschalten des Gerätes

Mithilfe der Taste können Sie das Gerät einschalten. Halten Sie diese Taste erneut gedrückt, um das Gerät wieder auszuschalten.

### Auswahl des Quell-Modus

Wenn das Gerät eingeschaltet ist, wählen Sie einen Modus mit Hilfe der Taste :

FM(UKW) → USB → CARD → DAB → BT → AUX

Hinweis: Der USB, Speicherkartenmodus kann nicht gewählt werden, wenn kein entsprechendes Speichermedium am Gerät angeschlossen ist.

### Uhrzeitanzeige

Betätigen Sie die **VOL/SEL/PTY**-Taste zur Anzeige der aktuellen Uhrzeit, wenn das Gerät eingeschaltet ist.

### Einstellen der Uhrzeit:

1. Wenn das Gerät **INGESCHALTET** ist , Drücken Sie einmal die Taste **VOL/SEL/PTY** , um die aktuelle Uhrzeit anzuzeigen. Halten Sie die Taste dann gedrückt, um den Einstellungsmodus aufzurufen. Die Stundenziffern blinken.
  2. Drehen Sie den Lautstärkereger nach links und rechts, um den Stundenwert einzustellen. Drücken Sie die **VOL/SEL/PTY** -Taste erneut, um den Stundenwert zu bestätigen.
  3. Die Minutenziffern beginnen zu blinken. Drehen Sie am Drehknopf volume in bzw. entgegen dem Uhrzeigersinn, um die Minutenziffern einzustellen. Drücken Sie den **VOL/SEL/PTY** Knopf um es zu bestätigen.
- Hinweis: Ihre Einstellung wird automatisch bestätigt, wenn innerhalb von 5 Sekunden keine Taste betätigt wird.

### Wiederherstellung der Standardeinstellungen des Gerätest

Sie müssen die Standardeinstellungen des Gerätes wiederherstellen, wenn Sie es zum ersten Mal verwenden oder wenn Sie die Batterie des Fahrzeugs gewechselt haben. Um die Standardeinstellungen wiederherzustellen, drücken Sie die Taste **RES**, die sich an der Haupteinheit befindet, mit Hilfe eines spitzen Gegenstandes. Wenn die Anzeige unverständliche Zeichen anzeigt, drücken Sie auf **RES**, um das Problem zu lösen. Die Uhrzeiteinstellung sowie alle gespeicherten Angaben werden dann gelöscht.

## KONFIGURATIONSMENÜ

### Einstellen der Lautstärke:

Zum Erhöhen oder Verringern der Lautstärke drehen Sie am Drehknopf **VOL/SEL/PTY**.

### Stummschalten der Tonausgabe

Wenn das Gerät eingeschaltet ist, betätigen Sie die -Taste, um die Tonausgabe auszuschalten. Betätigen Sie die Taste erneut, um die Tonausgabe wieder zu aktivieren.

### Verwenden Sie die **VOL/SEL/PTY** - Knopfs, um die Klangfunktion zu wählen

Betätigen Sie die **VOL/SEL/PTY** - Knopfs wiederholt

Zur Auswahl der gewünschten Klangeinstellung in der folgenden Reihenfolge: "BAS"(BASS) → "TRE"(Höhen) → "BAL"(Balance) → "FAD"(Fader)

Nach Auswahl des gewünschten Modus können Sie die Einstellung durch Drehen des **VOL/SEL/PTY** - Knopfs vornehmen.

### Equalizer (EQ)

Wenn Sie Popmusik, klassische Musik oder Rockmusik hören, können Sie mit dem Equalizer die Klangqualität anpassen. Drücken Sie während des **BETRIEBS** wiederholt die Taste , um einen von verschiedenen Equalizer-Modi in folgender Reihenfolge zu wählen: FLAT → CLASSIC → ROCK → POP → EQ off.

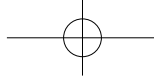

### Ein- / Ausschalten der Lautheitfunktion

Drücken Sie anhaltend auf die Taste  $\text{E}_{\text{Laut}}$ , um die Loudness-Funktion (Lautheit) ein- oder auszuschalten. Drücken Sie erneut anhaltend auf diese Taste, um die Lautheit-Funktion auszuschalten.

Mit dieser Funktion werden die niedrigeren Frequenzen verstärkt, wodurch die Hörempfindlichkeit verbessert wird.

Anmerkung: Lesen Sie den Abschnitt "RADIOBETRIEB" für eine Beschreibung weiterer Funktionen.

## RADIOBETRIEB

### Auswahl des Radio-Frequenzbereichs

Im DAB oder FM Modus, drücken Sie mehrmals die Taste  $\text{P}_{\text{BAND}}$ , um den gewünschten Frequenzbereich entsprechend der folgenden Reihenfolge zu wählen: DAB1 → DAB2 → DAB3 oder F1 → F2 → F3.

## DAB/DAB+ RADIOSENDER ANHÖREN

1. Wenn das Gerät eingeschaltet ist, Drücken Sie wiederholt die Taste  $\text{MODE}$  zur Auswahl des DAB-Modus. Beim erstmaligen Gebrauch des Geräts startet das Radio die automatische Suche nach DAB-Sendern. Während der Suche erscheint die Anzeige „SCAN“. Ein Fortschrittsbalken weist auf den Suchfortschritt hin; außerdem wird die Anzahl der gefundenen Sender angezeigt.
2. Nach Abschluss der Suche schaltet das Radio den ersten verfügbaren Sender ein und startet die Übertragung. Sender werden per Werkseinstellung in numerischer und dann in alphabetischer Reihenfolge angezeigt.
3. Drücken Sie die Taste  $\text{P}_{\text{BAND}}$ , um einen Sender zu suchen und wiederzugeben.
3. Drücken Sie die  $\text{L}$  oder  $\text{R}$ -Regler, um durch die Senderliste zu scrollen. Im Display erscheint die Anzeige „TUNING“ und nach einigen Sekunden wird der gewünschte Sender eingeschaltet.

Hinweis:

- Falls während der DAB/DAB+ Suche keine Sender gefunden werden, erscheint im Display die Anzeige „NO SERVICE“.
- Im Hinblick auf einen besseren Empfang sollten Sie die Antenne vollständig ausziehen oder die Sendersuche an einem anderen Ort wiederholen.
- Während der Suche ist der Ton automatisch ausgeschaltet.

## UKW RADIOSENDER ANHÖREN

Drücken Sie im UKW-Radiomodus  $\text{L}$  oder  $\text{R}$  für die manuelle Sendersuche. Halten Sie die Taste  $\text{L}$  oder  $\text{R}$  gedrückt um die automatische Suche zu starten.

Hinweis: Ziehen Sie die Antenne für einen besseren Empfang aus.

### Suchlauf der gespeicherten Sender/ automatische Speicherung von Sendern

Dieses Gerät kann bis zu 18 UKW- und 18 DAB/DAB+-Sender speichern.

#### - Mit Hilfe der Taste $\text{P}_{\text{BAND}}$ (Automatische Speicherung)

Im DAB oder FM Modus, halten Sie die  $\text{P}_{\text{BAND}}$ -Taste im Radiobetrieb für 3 Sekunden gedrückt, um eine automatische Sendersuche zu starten. Die gefundenen Sender werden dann automatisch im Speicher abgelegt. Alle gespeicherten Sender im ausgewählten Frequenzband werden während der wenigen Sekunden zum Überprüfen angezeigt. Zur Auswahl eines Senders betätigen Sie die  $\text{P}_{\text{BAND}}$ -Taste.

DE - 5

### - Zifferntasten 1 - 6

1. Im DAB oder FM Modus, wählen Sie einen Sender mithilfe Taste  $\text{R}$  oder  $\text{L}$ .
2. Halten Sie eine der Tasten 1 - 6 für 2 Sekunden lang gedrückt, bis die LCD-Anzeige die entsprechende Nummer anzeigt. Der Sender wird dann unter der entsprechenden Zifferntaste gespeichert.
3. Benutzen Sie die Zifferntasten 1 - 6 um auf die gespeicherten Sender zuzugreifen.
4. Wenn Sie einen Sender, der auf einer Zifferntaste gespeichert ist, hören wollen, halten Sie eine andere Zifferntaste für mehr als 2 Sekunden gedrückt, um den Sender unter dieser Taste zu speichern.

Hinweis: Das Gerät kann bis zu 6 Sender pro Frequenzband speichern.

### RDS (Radio Data System - Radidatensystem)

Dieses Gerät verfügt über ein eingebautes RDS-Decoder-System und unterstützt Sendungen mit Übertragungen von RDS-Daten. Dieses System kann automatisch auf Sender mit besserem Empfang umschalten, wenn Sie längere Strecken zurücklegen (AF-Umschaltung). Außerdem besteht die Möglichkeit bei Verkehrsmeldungen (TA) oder Programmarten (PTY) der RDS-Sender automatisch auf die gewünschte Sendung umzuschalten, egal in welchem Modus Sie sich gerade befinden.

Drücken Sie einmal die Taste **VOL/SEL/PTY**, um die aktuelle Uhrzeit anzuzeigen. Drücken Sie die Taste erneut, um das Menü mit den Info-Einstellungen zu öffnen. Drücken Sie kurz die Taste **VOL/SEL/PTY** zur Auswahl der gewünschten Option. Drehen Sie den Regler **VOL/SEL/PTY** zur Auswahl der entsprechenden Einstellung.  
AF(ON/OFF) → REG(ON/OFF) → TA(ON/OFF) → TA VOL → EON(ON/OFF) → SEL  
PTY → STEREO/MONO → DX/LOCAL

### - Alternative Frequenz auswählen (AF)

Nachdem der AF-Modus aktiviert wurde, überprüft das Radio die AF-Signalstärke ständig neu. Jedes Mal wenn der neue AF-Sender stärker ist als der momentane Sender, kann das Gerät innerhalb kürzester Zeit zur neuen Frequenz springen und in der Anzeige erscheint die Meldung **NEW FREQUENCY**. (Wenn AF in der Anzeige blinkt, sucht das Radio nach dem stärkeren RDS-Sender. Wenn AF in der Anzeige blinken, wird nur nach Sendern mit Verkehrsmeldungen gesucht.)  
Segment auf: AF-Umschaltmodus ausgeschaltet.  
Segment an: AF-Umschaltmodus an + verfügbare RDS-Informationen.  
Segment blinkt: AF-Umschaltmodus an, RDS-Informationen aber noch nicht empfangen.

### - Region EIN / AUS (REG)

Drücken Sie wiederholt die Taste **VOL/SEL/PTY**, bis im Display die Anzeige „REG“ erscheint. Drehen Sie den Regler **VOL/SEL/PTY**, um zwischen den Optionen „REG ON“ und „REG OFF“ umzuschalten.

**REG ON:** Für den Empfang werden lokale Sender bevorzugt, selbst dann wenn das Programm auf einem überregionalen Sender ausgestrahlt wird.

**REG OFF:** Wählen Sie überregionale Sender, auf denen das von Ihnen gewünschte Programm ausgestrahlt wird.

### - Verkehrsrundfunk (TA)

Im TA-Bereitschaftsmodus werden Verkehrsmeldungen empfangen, unabhängig von der Funktion, die Sie gerade benutzen.  
Wenn Sie den TA-Modus während einer Verkehrsmeldung ausschalten, wird die Verkehrsmeldung abgebrochen und das Gerät geht wieder in den TA-Bereitschaftsmodus zurück.

### TA SEEK-Modus:

Wenn ein neu eingestellter Sender für mehr als 5 Sekunden keine TP-Informationen bekommt, geht das Radio zum nächsten Sender (PI), der über TP-Informationen verfügt.

DE - 6

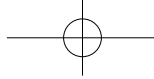

Wenn TP-Informationen beim aktuellen Sender verloren gehen, die durch RETUNE S oder RETUNE L, startet das Radio den nächsten, gleichen PI-Sender zu finden. Wenn der PI-Sender nicht nach der ersten Suche gefunden wird, such das Radio nach dem nächsten Sender mit TP-Informationen.

Hinweis: Im TA SEEK-Modus kann der aktuelle Sender zu einem anderen Sender wechseln, weil das Gerät nach TP-Sendern sucht, wenn das Empfangssignal des aktuellen Senders sehr schwach ist oder der aktuelle Sender über kein TP-Signal verfügt. (PI hat eine höhere Priorität als TP.)

#### TA ALARM-Modus:

Wenn dieser Modus aktiviert ist, ist die automatische Sendersuche ausgestellt. Nur ein doppeltes Alarmsignal wird ausgegeben. In diesem Modus wird der momentane Sender immer beibehalten. (PI hat eine höhere Priorität als TP.)

Wenn ein neu eingestellter Sender für mehr als 5 Sekunden keine TP-Informationen angibt, wird ein Alarmsignal ausgegeben. Wenn die TP-Informationen beim aktuellen Sender verloren gehen, wird ein Signalton ausgegeben.

Wenn ein neu gefundener über kein RDS-Signal verfügt, wird PI SEEK etwas beeinträchtigt.

#### - TA VOL (TA-VOLUME)

Standardeinstellung der TA-Lautstärke ist 20. Sie können dies bei Bedarf auf einen anderen Wert stellen.

#### - EON (Enhanced Other Networks Information)

Drücken Sie wiederholt die Taste **VOL/SEL/PTY**, bis im Display die Anzeige „EON“ erscheint. Drehen Sie den Regler **VOL/SEL/PTY**, um zwischen den Optionen „EON ON“ und „EON OFF“ umzuschalten. Die EON-Anzeige fängt an zu blinken. Wenn EON-Informationen empfangen werden, geht die EON-Anzeige an. Mit der EON-Funktion besteht die Möglichkeit, dass lokale Sender kurzzeitig bei Verkehrsansagen gegenüber überregionalen Sendern bevorzugt werden.

#### - Auswahl der Programmart (PTY)

WENN PTY eingeschaltet ist, startet das radio mit der Suche nach PTY-Informationen und Stoppt, WENN Corresponding gefunden Werden.

WENN keine entsprechenden PTY-Informationen vorhanden Sindh, schaltet sterben PTY Funktion Automatisch wieder in Den Normalmodus.

Betätigen Sie die **VOL/SEL/PTY** -Taste, wenn "SEL PTY" in der Anzeige erscheint. Drehen Sie Lautstärkeregler zur Auswahl eines der folgenden Programme:

NEWS/ AFFAIRS/ INFO/ SPORT/ EDUCATE (Nachrichten/ Berichte/ Informationen/ Sport/ Bildung) DRAMA/ CULTURE/ SCIENCE/ VARIED (Geschichten/ Kultur/ Wissenschaft/ Verschiedenes) POP M/ ROCK M/ EASY M/ LIGHT M/ CLASS/ OTHER M(Popmusik/ Rockmusik/ Einfache Musik/ Leichte Musik/ Klassik/ Andere Musik) WEATHER/ FINANCE/ CHILD/ SOCIAL/ RELIGION(Wetter/ Geldwirtschaft/ Kinderprogramme/ Soziales/ Religion) PHONE IN/ TRAVEL/ LEISURE/ JAZZ/ COUNTRY(Telefonprogramme/ Reise/ Freizeit/ Jazz-Musik/ Country-Musik) NATIONAL M/ OLDIES/ FOLK M/ DOC/ TEST (Landesmusik/ Oldies / Volksmusik/ Dokumentationen/ TEST)

Nach ein paar Sekunden sucht das Radio automatisch die dementsprechenden PTY-Informationen.

#### - STEREO / MONO

Betätigen Sie wiederholt die **VOL/SEL/PTY** -Taste zur Auswahl des STEREO- oder MONO-Modus. Der UKW-Empfang (FM) ist normalerweise in Stereo.

Wenn das Signal jedoch zu schwach ist oder die Empfangsqualität zu wünschen übrig lässt, können Sie den Empfang auf Mono umschalten, um die Empfangsqualität zu erhöhen.

DE - 7

#### - DX/LOCAL(FERN/LOKAL)

Betätigen Sie wiederholt die **VOL/SEL/PTY** -Taste, um den "DX/LOCAL" Modus auszuwählen.

**DX:** Werden schwache Signale weiter entfernter Sender ebenfalls empfangen.

**LOCAL:** Wenn diese Option aktiviert ist, werden nur Sender mit einem starken Signal empfangen

### WIEDERGABE VON USB- ODER SD/MMC-MEDIEN

#### Anschluss von USB-Speichermedien (nicht im Lieferumfang)

Schließen Sie Ihr USB-Gerät am USB-Anschluss an der Bedientafel an. Das Gerät schaltet in den USB-Modus und startet Sie die Wiedergabe automatisch.

#### Anstecken einer SD/MMC-Karte (nicht mitgeliefert)

Schließen Sie Ihre SD-Karte oder MMC-Karte an den Kartenschlitz an. Das Gerät schaltet automatisch den Modus „SD-MMC“ ein.

#### Weitere Funktionen zur Wiedergabe

**Wiedergabe/ Pause:** Um die Wiedergabe der Musik zu unterbrechen (Pause), drücken Siedie Taste **1▶▶||**. Um die Musik wieder normal abzuspielen, drücken Sie noch einmal die Taste **1▶▶||**.

#### Titelauswahl / Schnellsuche:

1. Betätigen Sie **▶▶|**, um zum nächsten Titel zu springen.
2. Betätigen Sie die Taste **◀◀|**, um den vorherigen Titel wiederzugeben.
3. Halten Sie die Taste **▶▶|** oder **◀◀|** gedrückt, um eine Schnellsuche innerhalb eines Titels zu starten.
4. Benutzen Sie die Tasten **5/-10** oder **6/+10**, um jeweils 10 Titel rückwärts bzw. vorwärts zu springen.
5. Halten Sie die Taste **5/-10** oder **6/+10** gedrückt, um im MP3-Modus den vorherigen oder nächsten Ordner auszuwählen.

#### Intro-Funktion:

Betätigen Sie die **2/INT**-Taste, um die ersten 10 Sekunden jedes Titels wiederzugeben. "INT ON"erscheint dabei in der Anzeige. Betätigen Sie die Taste erneut, um die Intro-Wiedergabe abzubrechen und "INT OFF" erscheint.

#### Wiederholung:

Während der Wiedergabe der Disc mehrmals auf die Taste **3/RPT** drücken, um eine Wiedergabeart auszuwählen: RPT ONE, RPT DIR, RPT OFF

#### Zufallswiedergabe:

Betätigen Sie die **4/RDM**-Taste, um alle Dateien in zufälliger Reihenfolge abzuspielen. "RDM ON" erscheint daraufhin in der Anzeige. Betätigen Sie die Taste erneut, um diese Funktion abzubrechen und "RDM OFF" erscheint in der Anzeige.

#### Anmerkungen:

- Auf dem USB-Gerät oder Micro-SD-Karte dürfen nicht mehr als 9999 MP3-Dateien gespeichert sein.
- Das USB-Gerät oder Micro-SD-Karte darf nicht mehr als 99 Verzeichnisse enthalten.
- Je nach Anzahl der MP3-Dateien und Ordner auf dem USB-Gerät oder Micro-SD-Karte benötigt einige Sekunden oder länger zum Lesen der Dateien.
- Stecken Sie nur ein USB-Gerät in den dazu vorgesehenen USB-Port. Sie könnten das Gerät ansonsten beschädigen.
- Verwenden Sie keine anderen Objekte außer Micro-SD-Karten im Micro-SD-Slot dieses Radios. Andere Objekte können den Mechanismus zerstören.

DE - 8

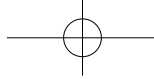

- Der USB-Port darf nicht direkt an einen PC angeschlossen werden: Dadurch könnte das Gerät beschädigt werden.
- Auf dem Markt sind zahlreiche USB-Sticks und MP3-Player erhältlich. Die Kompatibilität mit allen Formaten kann daher nicht gewährleistet werden. Benutzen Sie bitte einen anderen USB-Stick, falls der Ihre nicht funktionieren sollte.
- Möglicherweise werden einige Dateien, die auf dem USB-Gerät oder Micro-SD-Karte gespeichert sind, nicht vom Gerät unterstützt. Denn bestimmte spezielle Wiedergabe-Prozeduren sind mit diesem Gerät nicht kompatibel.

## VERWENDUNG DES EINGANGS FÜR ZUSATZGERÄTE

1. Schließen Sie Ihr Audiogerät (z. B. ein MP3-Player) am AUX- Anschluss an.
2. Betätigen Sie die -Taste, um das Gerät einzuschalten.
3. Betätigen Sie die -Taste, um in den AUX-Modus zu schalten.
4. Starten Sie die Wiedergabe auf dem angeschlossenen Audiogerät.
5. Stellen Sie die Lautstärke auf den gewünschten Lautstärkepegel.
6. Trennen Sie das Audiogerät vom AUX-Eingang ab und betätigen Sie die Taste, um eine andere Betriebsart zu wählen.

## BLUETOOTH-FUNKTION

Der *Bluetooth*®-Markenname und damit verbundene Logos sind Eigentum der Firma Bluetooth SIG, Inc. Jegliche Benutzung dieser Marken durch die Firma New One S.A.S stehen unter Lizenz. Alle anderen Produkt- und Markennamen sind Eigentum ihrer der jeweiligen Besitzer.

- Vor der Benutzung der Bluetooth-Funktion stellen Sie sicher, dass Ihr Mobiltelefon Bluetooth unterstützt.
- Die Reichweite ist bei verschiedenen Mobiltelefonmodellen unterschiedlich. Für eine optimale Gesprächsqualität, wird empfohlen, dass der Abstand zwischen dem Mobiltelefon und dem Gerät 3 m nicht überschreitet (bei einer maximalen Reichweite von 10 Meter).
- Stellen Sie keine metallischen Gegenstände oder Hindernisse zwischen dem Mo-bitelefon und dem Gerät auf..

### **PAIRING**

1. Wenn das Gerät eingeschaltet ist, betätigen Sie die -Taste wiederholt, um den BT-Modus zu wählen.
2. Aktivieren Sie die Bluetooth-Funktion auf Ihrem Bluetooth-Gerät, und wählen Sie "M-199DAB" in der Geräteiste. (Lesen Sie bitte die Bedienungsanleitung des jeweiligen Geräts für detaillierte Bedienungsschritte zum Verbindungsaufbau.) Wenn das Bluetooth-Gerät Sie zur Eingabe eines Schlüssels auffordert, geben Sie bitte "0000" ein. Manche Bluetooth-Geräte erfordern es zudem, dass die Verbindung bestätigt wird. Nach der erfolgreichen Kopplung ertönt ein Signalton. Der LCD-Bildschirm des KFZ-Audiosystems zeigt daraufhin BT READY an.

Hinweis: Wenn Sie die Bluetooth-Verbindung hergestellt ist, wird eine Liste der vorherigen Suchergebnisse angezeigt. Wählen Sie "M-199DAB" und bestätigen Sie die Auswahl.

### **Entgegen nehmen / abweisen eines Anrufs**

Bei eingehenden Anrufen erscheint die Telefonnummer in der Anzeige. Betätigen Sie die Taste , um einen Anruf zu entgegen zu nehmen. „TALK IN“ zeigt in der Anzeige angezeigt. Drehen Sie am Lautstärkeregler, um die Bluetooth-Lautstärke einzustellen. Betätigen Sie die Taste , um einen eingehenden Anruf abzuweisen.

### **Tätigen eines Telefonanrufs**

Um die letzte Nummer im Speicher des Mobiltelefons zu wiederholen, betätigen Sie die Taste zweimal.

DE - 9

### Hinweise:

- Die Wahlwiederholungsfunktion ist nicht verfügbar, wenn Ihr Mobiltelefon über keinen Wahlspeicher verfügt.
- Wenn das Gespräch nicht klar ist, versuchen Sie näher an das Mikrofon

### **GESPRÄCHE ZWISCHEN MOBILTELEFON UND GERÄT TRANSFERIEREN**

Wenn Sie im Gesprächsmodus die Taste „2/INT“ gedrückt halten, können Sie den Anruf zwischen Handy und Gerät umleiten. Bei einem ausgehenden Anruf kann dieser nur umgeleitet werden, sofern er vom Empfänger entgegengenommen wurde.

### **BLUETOOTH-AUDIO**

Das Gerät unterstützt Bluetooth-Audio. Wenn Ihr Handy Stereo-Musik wiedergeben kann und die Bluetooth-Verbindung erfolgreich aufgebaut wurde, betätigen Sie die -Taste, um in den Bluetooth-Audio-Modus zu gelangen. "MEDIA" erscheint daraufhin in der Anzeige. Die Audiodateien Ihres Mobiltelefons werden dann über das Autoradio abspielt.

**Wiedergabe / Pause:** Betätigen Sie die Taste , um die Wiedergabe des Titels vorübergehend anzuhalten. Betätigen Sie die Taste ein weiteres Mal, um mit der Wiedergabe fortzufahren.

### **Titelauswahl:**

1. Betätigen Sie die Taste , um zum nächsten Titel zu springen.
2. Betätigen Sie die Taste , um zum vorigen Titel zu springen.

### Hinweise:

- Das Gerät funktioniert mit bestimmten Mobiltelefonen / Audiogeräten nicht bzw. Nicht vollständig.
- Es gibt viele verschiedene Handy-Modelle auf dem Markt. Wir können keine Garantie für die Kompatibilität des Geräts mit Ihrem Handys übernehmen.
- Wenn Sie die Tonausgabe des Gesprächs nicht deutlich ist, versuchen Sie näher an das Mikrofon heranzugehen.

NEW ONE S.A.S erklärt hiermit, dass dieser „MUSE M-199 DAB“ den wesentlichen Anforderungen und anderen geltenden Vorgaben der Richtlinie 2014/53/EU entspricht. Die Konformitätserklärung lässt sich unter [www.muse-europe.com](http://www.muse-europe.com)

## WARTUNG

### **VORSICHTSMAßNAHMEN BEI DER VERWENDUNG**

- Reinigen Sie das Wiedergabegerät mit einem weichen Tuch oder einem feuchten Ledertuch. Verwenden Sie niemals Lösungsmittel.
- Setzen Sie es keinem Regen und keiner Feuchtigkeit aus.
- Lassen Sie es nicht fallen und setzen Sie es keinen Stößen aus.
- Verwenden Sie Ihr Gerät nicht sofort, nachdem Sie es von einem kalten in einen warmen Raum gebracht haben. Es könnten Kondensationsprobleme auftreten.
- Setzen Sie Ihr Gerät nicht der Feuchtigkeit oder hohen Temperaturen aus.
- Verwenden Sie das Gerät in gemäßigten Klimazonen.
- Stellen Sie kein mit Flüssigkeiten gefülltes Gefäß in die Nähe des Gerätes.
- Stellen Sie keine Kerzen auf oder in die Nähe des Gerätes.

### **Wechseln der Sicherung**

Verwenden Sie eine Sicherung mit einer Intensität, die den vom Hersteller gemachten Angaben entspricht. Wenn die Sicherung schmilzt, überprüfen Sie den Stromanschluss, bevor Sie die Sicherung wechseln. Wenn die Sicherung erneut schmilzt, liegt eine Fehlfunktion vor. Wenden Sie sich in diesem Fall an das Reparaturzentrum in Ihrer Nähe.

DE - 10



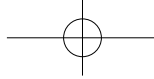

## HINWEISE ZUR FEHLERBEHEBUNG

ERSCHEINUNGSBILD	URSACHE	BEHEBUNG
Gerät kann nicht eingeschaltet werden.	Die Zündung ist nicht an.	Wenn der Strom richtig angeschlossen ist und der Motor nicht läuft, stellen Sie den Zündschlüssel bitte auf „ACC“.
	Die Sicherung ist durchgegangen.	Ersetzen Sie die Sicherung durch eine neue.
Kein Ton.	Die Lautstärke ist auf das Minimum gestellt.	Stellen Sie die Lautstärke auf das gewünschte Niveau.
	Die Kabel sind nicht richtig angeschlossen.	Überprüfen Sie die Kabelverbindung.
Die Funktionstasten bleiben ohne Wirkung.	Der eingebaute Mikrocomputer arbeitet aufgrund von Störsignalen nicht richtig.	Betätigen Sie die <b>RES</b> -Taste. Die Bedientafel ist nicht richtig aufgesetzt.
Das Radio funktioniert nicht. Die Radiofunktion geht nicht. Die automatische Suche ist auch fehlgeschlagen.	Das Antennenkabel ist nicht angeschlossen.	Verbinden Sie das Antennenkabel.
	Das Signal ist zu schwach.	Stellen Sie den Sender manuell ein.

## TECHNISCHE DATEN

### Allgemeines

Stromversorgungsanforderungen	12V DC (11-16V erlaubt)
Impedanzladung	4 ohms
Maximale Ausgangsleistung	40W x 4
Tonausgleich	±10 dB
	Bässe bei 100 Hz
	Höhen bei 10 kHz

Abmessungen	Ca. 58 x 140 x 180 (h / w / l)
Gewicht (ungefährer Wert)	Ca. 0.550 kg

### RADIO

FM: 87.5-108 MHz	
DAB+: 174.928-239.2 MHz	
Empfindlichkeit (-30dB)	12 dBuV
Rauschabstand	50 dB
Stereo-Trennung	30 dB (1 kHz)

### USB/MP3-Player

Rauschabstand	60 dB
Abstand	50 dB
Klirrfaktor	< 0.5%
Frequenzbereich	20 - 20000 Hz

DE - 11

## BLUETOOTH

Bluetooth-Version: V2.1 mit EDR

Bluetooth: 2.402-2.48GHz

RF-Ausgangsleistung (Radiofrequenz-Ausgangsleistung): 4 dBm

Betriebsreichweite: bis zu 10 Meter in offenen Räumen (Wände und Hindernisse können die Reichweite des Geräts beeinträchtigen)

Gestaltung und Ausführung bleiben Änderungen vorbehalten.

## SICHERHEITSANWEISUNGEN



**ACHTUNG:** Um jegliche Gefahr eines Stromschlags zu vermeiden, bauen Sie das Gerät nicht auseinander. Das Gerät enthält keinerlei innere Teile, die durch den Anwender repariert werden könnten. Lassen Sie Reparaturen nur vom Fachmann ausführen.



Das Blitzsymbol mit einem Pfeil in einem gleichseitigen Dreieck warnt den Nutzer vor einer „gefährlichen Spannung“ im Gerät.



Das Ausrufezeichen in einem Dreieck warnt den Anwender über das Vorhandensein von wichtigen Hinweisen in den Unterlagen die das Gerät begleiten.

**WARNHINWEIS** - Um ein Brand- oder Stromschlagrisiko zu mindern, setzen Sie das Gerät weder Regen noch Feuchtigkeit aus.



Wenn Sie dieses Gerät in der Zukunft entsorgen wollen, denken Sie bitte daran, dass elektrische Geräte nicht in den Haushaltsmüll gehören. Erkundigen Sie sich nach der nächstliegenden Recyclingmöglichkeit in Ihrer Umgebung. Für weitere Informationen, wenden Sie sich an die kommunalen Behörden oder Ihren Händler (WEEE-Richtlinie über Elektro- und Elektronik-Altgeräte).

NEW ONE S.A.S  
10, Rue de la Mission, 25480 Ecole Valentin, France



DE - 12

## ES RADIO DE COCHE DAB+/FM CON BLUETOOTH Y USB/SD

### INSTRUCCIONES DE SEGURIDAD IMPORTANTES

1. No trate de modificar el aparato; podría causar un accidente.
2. La instalación o reparación de este aparato por personas no cualificadas o sin experiencia en el campo de la electrónica o de los accesorios para vehículos podría resultar peligroso y podría exponerle a un riesgo de descarga eléctrica o de otros peligros.
3. Detenga el vehículo antes de realizar cualquier operación que pueda distraerle durante la conducción.
4. Ajuste el volumen a un nivel que le permita oír los sonidos que provienen del exterior del vehículo.
5. No utilice el aparato en lugares con temperaturas extremas. Antes de encender el aparato, asegúrese de que en el interior del vehículo la temperatura oscila entre -10°C y 60°C.
6. Cuando cambie los fusibles, compruebe que los fusibles nuevos respetan el amperaje indicado en el portafusibles.
7. No bloquee las rejillas de ventilación. Podría provocar un sobrecalentamiento del interior del aparato, con el consiguiente riesgo de incendio.
8. Si utiliza este aparato sin arrancar el motor, puede que se descargue la batería.
9. Este aparato está diseñado para su utilización únicamente con vehículos que disponen de un sistema eléctrico de 12V con masa negativa.
10. Una vez completada la instalación o sustituida la batería del coche, será necesario efectuar la operación de restablecimiento de configuración predeterminada (RES) de la unidad antes de poder usarla. pulse el botón **RES** (Reinicio) que hay con un objeto puntiagudo (como un bolígrafo) para restablecer la configuración predeterminada de la unidad.

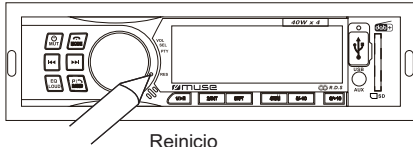

Reinicio

### CONTENIDO DE LA CAJA

Al desembalar la radio, compruebe que el aparato dispone de todos los elementos que se citan a continuación:

Unidad principal  
Manual de instrucciones  
Accesorios

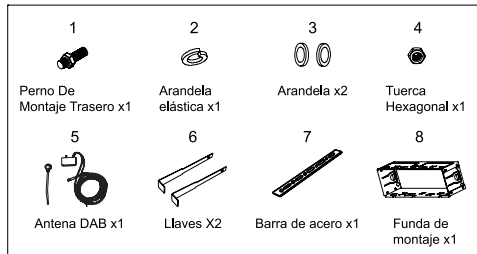

ES - 1

### CONEXIONES

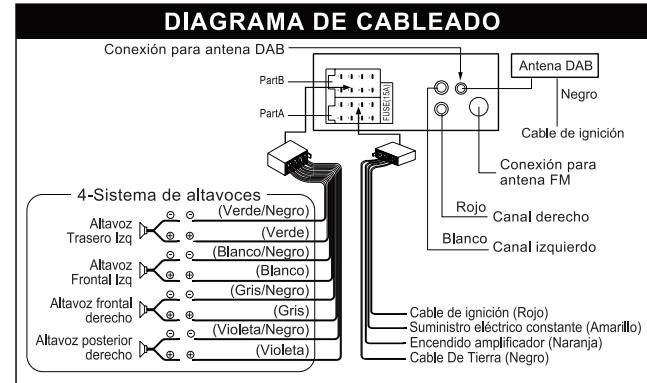

### ATENCIÓN !

- Realice las conexiones teniendo en cuenta los colores indicados en la ilustración relativa a las conexiones. Una conexión incorrecta puede afectar al funcionamiento del aparato o dañar el sistema eléctrico del vehículo.
- Conecte el terminal negativo del altavoz a la toma negativa y el terminal positivo a la toma positiva. Nunca conecte los cables de los altavoces derecho e izquierdo entre ellos o a una de las partes metálicas del vehículo.
- Compruebe que ha realizado las conexiones correctamente antes de encender el aparato.



No conecte el cable de encendido (rojo) y el de la batería (amarillo). Si lo hiciera, podría provocar un cortocircuito, o incluso un incendio.

### INSTALACIÓN

La unidad es de instalación antirrobo. El chasis de la unidad usa una carcasa deslizante metálica. Realice la conexión de la alimentación, los altavoces y la antena conforme a los requisitos del instructivo, después instale la carcasa deslizante metálica en el coche del modo siguiente.

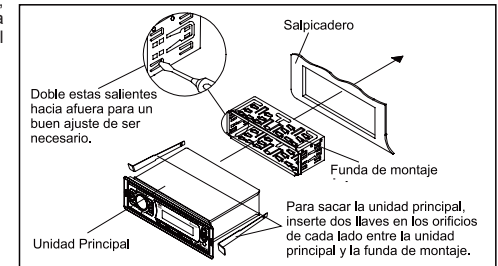

ES - 2

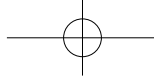

## DESCRIPCIÓN DEL APARATO

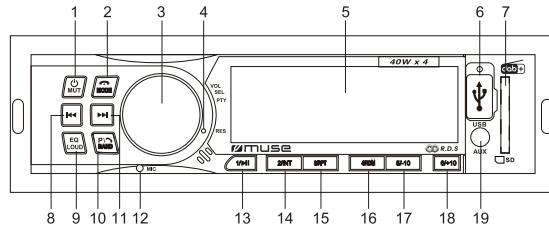

1. Botón : Para encender/apagar la unidad; Supresión y restablecimiento del sonido
2. : Para finalizar la llamada; Para seleccionar el modo de función
3. Interruptor **VOL/SEL/PTY**: Para ajustar el volumen/ funciones y seleccionar el modo de configuración/ tipo de programa.
4. Botón **RES** (reinicio)
5. Pantalla LCD
6. Puerto USB para la reproducción MP3
7. Ranura para tarjetas SD/MMC
8. Botón (salto atrás)
9. : Para seleccionar los efectos de sonido deseados: FLAT/ CLASSIC/ ROCK/ JAZZ/ POP; Sonoridad activada/ desactivada
10. : Emisoras presintonizadas, Memorización automática, Buscar una pista; Responder al teléfono/rellamada; Para seleccionar la banda de frecuencias: F1, F2, F3 o DAB1, DAB2, DAB3
11. Botón (salto adelante)
12. Micrófono incorporado
13. Botón : Para seleccionar el canal presintonizado 1 en el modo radio; Reproducción y pausa
14. Botón : Para seleccionar el canal presintonizado 2 en el modo radio; Para iniciar/ cancelar la reproducción introductoria
15. Botón : Para seleccionar el canal presintonizado 3 en el modo radio; Reproducción repetida
16. Botón : Para seleccionar el canal presintonizado 4 en el modo radio; Para iniciar/ cancelar la reproducción aleatoria
17. Botón : Para seleccionar el canal presintonizado 5 en el modo radio; Pulse largamente para saltar 10 pistas atrás (mp3)
18. Botón : Para seleccionar el canal presintonizado 6 en el modo radio; Pulse largamente para saltar 10 pistas adelante (mp3)
19. Entrada auxiliar

## FUNCIONAMIENTO BÁSICO

### Encendido y apagado del aparato

Pulse el botón para encender la unidad. Mantenga pulsado de nuevo este botón para apagar la unidad.

ES - 3

### Selección de la fuente de entrada

Con el aparato encendido, seleccione una fuente de entrada usando el botón :

FM → USB → CARD → DAB → BT → AUX

Nota: No se podrá seleccionar el modo USB, CARD si no se ha conectado ninguna de dichas fuentes a la unidad.

### Pantalla de hora actual

Pulse el botón **VOL/SEL/PTY** para mostrar la hora actual cuando la unidad esté encendida.

### Selección del modo de visualización de la hora:

1. Cuando la unidad esté encendida, Pulse una vez el botón **VOL/SEL/PTY** para mostrar la hora actual, después, mantenga pulsado ese mismo botón para acceder al modo de configuración. Los dígitos de las horas parpadearán.
2. Gire el botón **VOL/SEL/PTY** hacia la izquierda y hacia la derecha para ajustar el valor de las horas. Pulse de nuevo este botón para confirmar el valor de las horas.
3. Los dígitos de los minutos parpadearán, Gire el botón **VOL/SEL/PTY** hacia la izquierda y hacia la derecha para ajustar el valor de los minutos.

Nota: Su ajuste se confirmará si no se pulsa ningún botón por un espacio de 5 segundos.

### Reinicio del aparato

El aparato debe reiniciarse cuando se utilice por primera vez o tras cambiar la batería del vehículo. Para reiniciar el aparato, presione el punto **RES** de la unidad principal con un objeto puntiagudo. Cuando en la pantalla se visualicen caracteres incomprensibles, presione **RES** para resolver dicho problema. Se perderán el ajuste de la hora y todos los datos almacenados en la memoria.

## MENÚ DE CONFIGURACIÓN

### Ajuste de volumen

Para subir o bajar el volumen, gire el control **VOL/SEL/PTY** hacia la derecha o hacia la izquierda.

### Supresión del audio

Cuando la unidad esté encendida, pulse el botón para suprimir el audio. Pulse de nuevo para restablecerlo.

### Uso del botón **VOL/SEL/PTY** para seleccionar la función de sonido

Pulse repetidamente el botón **VOL/SEL/PTY**

Seleccione el modo de ajuste de sonido que desee en el orden siguiente: "BAS"(BASS) → "TRE"(Treble) → "BAL"(Balance) → "FAD"(Fader).

Una vez haya seleccionado el modo que desee, podrá ajustar su nivel girando el control volumen.

### Preselecciones de ecualizador (EQ)

Preselecciones de ecualizador (EQ) de forma prolongada para activar o desactivar la función loudness. Pulse el botón repetidamente para seleccionar entre los distintos modos de ecualizador en el orden siguiente: FLAT → CLASSIC → ROCK → POP → EQ off.

### Activación y desactivación de la función loudness (Loudness)

Pulse el botón de forma prolongada para activar o desactivar la función loudness. Vuelva a pulsar este botón de forma prolongada para desactivar esta función.

Con esta función usted podrá aumentar las frecuencias bajas, lo que mejora la sensibilidad sonora.

Nota: Por favor, consulte "PARA ESCUCHAR LA RADIO" para el uso de otros elementos.

ES - 4

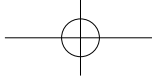



## PARA ESCUCHAR LA RADIO



### Selección de la banda de frecuencias.

En el modo DAB o FM, pulse de forma repetida el botón  para seleccionar la banda que desee en el orden que se muestra a continuación: DAB1 → DAB2 → DAB3 o F1 → F2 → F3.

## PARA ESCUCHAR LA RADIO DAB/DAB+

1. Cuando la unidad esté encendida, pulse repetidamente el botón  para seleccionar el modo DAB. Si es la primera vez que utiliza la unidad, la radio buscará automáticamente emisoras DAB. La pantalla cambiará a "SCAN". Una barra de progreso mostrará el progreso de la búsqueda y también el número de emisoras encontradas.
2. Cuando la búsqueda termine, la radio seleccionará la primera emisora disponible y comenzará con la retransmisión. Las emisoras se listarán por orden numérico y después por orden alfabético por defecto.

Nota: La lista de emisoras de radio DAB/DAB+ será almacenada en la memoria, de esta manera la próxima vez que encienda la radio, la búsqueda de emisoras no se realizará. Mantenga pulsado el botón  para buscar y listar emisoras.

3. Pulse  o  para seleccionar entre la lista de emisoras. Aparecerá "TUNING" en la pantalla y sintonizará la emisora deseada en unos segundos.

### Nota:

- Si no se hubiera ninguna retransmisión con la búsqueda DAB/DAB+, "NO SERVICE" aparecerá en el display.
- Para una mejor recepción, extienda la antena o realice de nuevo una búsqueda completa desde otra posición.
- Durante la operación de búsqueda, el nivel de sonido quedará interrumpido automáticamente.

## PARA ESCUCHAR LA RADIO FM



En el modo de radio FM, pulse el botón  o  para sintonización manual. mantenga pulsado  o  para búsqueda automática.

Nota: Para una mejor recepción, extienda la antena.



### Barrido de emisoras memorizadas y memorización automática de emisoras

Esta unidad podrá memorizar hasta 18 emisoras FM y 18 DAB/DAB+.

#### - Mediante el botón (Almacenamiento automático en la memoria)

En el modo DAB o FM, mantenga pulsado el botón  durante 3 segundos para empezar a buscar emisoras y almacenarlas automáticamente en la memoria. Todas las emisoras presintonizadas pasarán unos segundos por la banda que haya seleccionado. Para permanecer en una emisora, pulse de nuevo el botón .

#### - Con los botones numéricos 1-6

1. En el modo DAB o FM, sintonice una emisora con el botón  o .
2. Mantenga pulsado uno de los botones numéricos 1-6 durante 2 segundos, hasta que la pantalla LCD muestre el número correspondiente, lo que indicará que la emisora está guardada en el botón numérico correspondiente.
3. Pulse los botones numéricos 1-6 para escuchar las emisoras guardadas.
4. Cuando esté escuchando una emisora almacenada en uno de los botones numéricos, mantenga pulsado otro botón numérico durante más de 2 segundos para guardar la emisora en ese botón numérico.

Nota: La unidad podrá almacenar hasta un máximo de 6 emisoras por banda.

ES - 5

### Sistema RDS (Radio Data System)

La unidad incorpora un sistema de descodificador RDS que permite la reproducción de emisoras que transmitan datos RDS. Este sistema podrá pasar de forma automática a la retransmisión de la emisora con la mejor recepción, a medida que se desplace grandes distancias (selección AF). Además, si se retransmite un anuncio de tráfico (TA) o tipo de programa (PTY) desde una emisora RDS, no importará el modo en que se encuentre, que dichas emisiones serán recibidas.

Pulse una vez el botón **VOL/SEL/PTY** para mostrar la hora actual, púselo de nuevo para acceder al menú de configuración. Pulse brevemente el interruptor **VOL/SEL/PTY** para seleccionar la opción deseada. Gire el interruptor **VOL/SEL/PTY** para elegir la configuración que desee.  
AF(ON/OFF) → REG(ON/OFF) → TA(ON/OFF) → TA VOL → EON(ON/OFF) → SEL PTY → STEREO/MONO → DX/LOCAL

#### - Selección de una frecuencia alternativa (AF)

Cuando se seleccione el modo de cambio AF, la radio revisa la fuerza de señal de las frecuencias alternativas. Cada vez que una AF nueva esté más fuerte que la estación actual se cambiará a esa frecuencia un tiempo muy corto, y NEW FREQUENCY se mostrará. (Cuando AF parpadee en la LCD, buscará una estación RDS más fuerte).

Segmento apagado: el modo de selección AF estará apagado.

Segmento encendido: El modo de cambio AF está encendido y se recibe información RDS.

Segmento parpadeando: El modo AF está encendido pero no se ha recibido información RDS aún.

#### - Región ON/OFF (REG)

Pulse repetidamente el botón **VOL/SEL/PTY** hasta que "REG" aparezca en el display, gire el control **VOL/SEL/PTY** para seleccionar entre el modo "REG ON" y "REG OFF".

**REG ON:** debe seleccionarse a la transmisión local de la estación local, incluso si haya una transmisión nacional de esta estación.

**REG OFF:** debe seleccionarse para oír la transmisión nacional de la estación actual.

#### - Información sobre el tráfico (TA)

En el modo de espera de TA, cuando comience la retransmisión de un anuncio de tráfico, será recibido de forma prioritaria, sin importar el modo de función en el que se encuentre, de modo que usted pueda escucharlo siempre.

Si selecciona el modo de apagado de TA, cuando llegue una retransmisión de anuncio de tráfico, su recepción se cancelará y la unidad pasará al modo de espera de TA.

#### Modo BÚSQUEDA TA:

Cuando la emisora recién sintonizada no reciba información TP durante 5 segundos, la radio sintonizará la siguiente emisora con una identificación de programa (PI) diferente, pero que contiene la información TP.

Cuando la información TP se pierda en la emisora actual durante el tiempo de resintonización, que se ajusta con RETUNE S o RETUNE L, la radio procederá a resintonizar la siguiente emisora con la misma PI. Cuando la emisora PI no se capte en un ciclo de búsqueda, la radio sintonizará la siguiente emisora con información TP.

Nota: En el modo TA SEEK, la emisora actual podrá cambiarse, de manera que sea otra emisora completamente diferente, ya que la unidad buscará una emisora TP cuando la intensidad de campo (señal) de emisora actual se demasiado débil, o cuando esta no cuente con señal "TP" (La prioridad es TP, antes que PI).

ES - 6

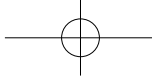

### Modo ALARMA TA:

Cuando se seleccione este modo, cualquier modo de resintonización automática no estará a la emisora actual de todos modos (La prioridad es PI, antes que TP).

Cuando la emisora recién sintonizada no reciba información TP durante 5 segundos, los pitidos serán audibles. Cuando la información se pierda en la emisora actual durante el tiempo de resintonización, el pitido dejará de oírse. Cuando la información TP se pierda en la emisora actual durante el tiempo de resintonización, el pitido podrá oírse.

Cuando una emisora recién sintonizada con reciba señal RSD, "PI SEEK" se suprimirá.

### - TA VOL (VOLUME)

El volumen TA predeterminado es 20. Podrá seleccionar otro valor.

### - EON (Información de Otras Redes Mejoradas)

Pulse repetidamente el botón **VOL/SEL/PTY** hasta que "EON" aparezca en el display, gire el control **VOL/SEL/PTY** para seleccionar entre el modo "EON ON" y "EON OFF". Cuando reciba la información EON, el indicador EON estará encendido. Con la función EON, se ofrece la capacidad de que las estaciones locales "se metan" en las transmisiones nacionales de la estación durante un anuncio de tráfico.

### - Selección de tipo de programa (PTY)

Cuando se seleccione PTY, la radio empezará a buscar la información PTY correspondiente, y se detendrá si se detecta la información PTY correspondiente. Si la información correspondiente PTY deja de existir, se saldrá de PTY e irá al modo normal automáticamente.

Pulse el botón **VOL/SEL/PTY**. Cuando "PTY SEL" aparezca en el display. Gire el control **VOL/SEL/PTY** para seleccionar los programas a continuación:

NEWS/ AFFAIRS/ INFO/ SPORT/ EDUCATE (Noticias/ Corazón/ Info/ Deportes/ Educación)  
DRAMA/ CULTURE/ SCIENCE/ VARIED (Drama/ Cultural/ Ciencia/ Variado)  
POP M/ ROCK M/ EASY M/ LIGHT M/ CLASS/ OTHER M (Pop Music/ Música Rock/ Música Fácil/  
Música Ligera/ Clásicos/ Otros) WEATHER/ FINANCE/ CHILD/ SOCIAL/ RELIGION (Tiempo/  
Finanzas/ Infantil/ Sociedad/ Religión) PHONE IN/ TRAVEL/ LEISURE/ JAZZ/ COUNTRY (Phone  
In/ Viajes/ Tiempo Libre/ Música Jazz/ Country) NATIONAL M/ OLDIES/ FOLK M/ DOC/ TEST  
(Música Nacional/ Oldies/ Música Folk/ Documento/ Test)

Pasados unos segundos, la radio buscará automáticamente una emisora con la información PTY correspondiente.

### - STEREO/MONO

Pulse repetidamente **VOL/SEL/PTY** knob para seleccionar el modo "STEREO/ MONO". La audición FM se realiza normalmente en el modo estéreo. Sin embargo, si la señal está débil o la recepción no es lo suficientemente buena, cambiar al modo mono generalmente mejorará la calidad del sonido.

### - DX/LOCAL (DISTANCIA/LOCAL)

Pulse repetidamente el dial **VOL/SEL/PTY** para seleccionar el modo "DX/LOCAL".

**DX:** cuando esté apagado las señales débiles remotas podrán recibirse.

**LOCAL:** Cuando esté activado se podrán recibir estaciones locales con señal fuerte.

ES - 7

## OÍR UN DISPOSITIVO USB O TARJETA SD/MMC

### Para insertar dispositivos USB (no incluidos)

Conecte su dispositivo USB al puerto USB del panel frontal. Pasará entonces al modo "USB" y la reproducción comenzará automáticamente.

### Utilización de una tarjeta SD/MMC (no incluidos)

Introduzca una tarjeta SD/MMC en la ranura para tarjetas. Pasará entonces al modo "CARD" y la reproducción comenzará automáticamente.

### Reproducción / pausa:

Durante la reproducción, pulse el botón **1/||** para interrumpirla momentáneamente. Vuelva a pulsar el botón **1/||** para reanudar la reproducción.

### Otras funciones relativas a la reproducción

1. Pulse **▶▶** para pasar a la pista siguiente.
2. Pulse el botón **◀◀** para reproducir la pista anterior
3. Mantenga pulsado el botón **▶▶|◀◀** para realizar una búsqueda de forma rápida en una pista.
4. Pulse **5/-10** o **6/+10** para saltar 10 pistas hacia delante o hacia atrás.
5. En modo MP3, realice una pulsación larga de **5/-10** o **6/+10** para seleccionar la carpeta anterior o siguiente.

### Búsqueda introductoria:

Pulse el botón **2/INT** para reproducir los 10 primeros segundos de cada pista. "INT ON" aparecerá en el display. Púlselo de nuevo para cancelar la reproducción introductoria. Entonces se mostrará "INT OFF".

### Repetición:

Durante la reproducción del disco, pulse el botón **3/RPT** repetidamente para seleccionar un modo de reproducción: RPT ONE, RPT DIR, RPT OFF

### Reproducción aleatoria:

Pulse el botón **4/RDM** para reproducir todos los archivos en orden aleatorio. "RDM ON" aparecerá en el display. Púlselo de nuevo para cancelar esta función y "RDM OFF" se mostrará en el display.

### Notas:

- El número total de archivos MP3 en el dispositivo USB o Micro SD no deberá exceder los 9999.
- El dispositivo USB o Micro SD no podrá contener más de 99 directorios.
- El tiempo de lectura llevará unos segundos o más, dependiendo de la cantidad de archivos MP3 y carpetas en el dispositivo USB o Micro SD.
- Introduzca sólo dispositivos USB en el puerto USB. En caso contrario, podría dañar el aparato.
- No introduzca más que tarjetas SD por la ranura SD de esta unidad. Otros objetos podrían dañar el mecanismo de la tarjeta.
- No conecte el puerto USB directamente a un ordenador: podría dañar el aparato.
- En el mercado pueden encontrarse numerosos modelos de dispositivos USB y de reproductores MP3. No podemos garantizarle que este aparato sea compatible con todos los formatos. En caso de que su dispositivo USB o Micro SD no funcione, utilice otro.
- Es posible que algunos archivos grabados en un dispositivo USB o Micro SD no sean compatibles. En efecto, algunos formatos de reproducción especiales no son compatibles con este aparato.

ES - 8

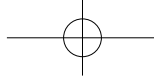

## OÍR UNA FUENTE AUXILIAR

1. Conecte su fuente auxiliar (p. ej. reproductor mp3) a la entrada AUX.
2. Pulse para encender la unidad.
3. Pulse para seleccionar el modo AUX.
4. Empezará la reproducción de su fuente auxiliar.
5. Ajuste el volumen al nivel deseado.
6. Desconecte su fuente auxiliar de la entrada AUX, pulse el botón para seleccionar otra fuente deseada.

## FUNCIÓN BLUETOOTH

Los logos y nombres *Bluetooth*® son marcas registradas que pertenecen a Bluetooth SIG, Inc. y cualquier uso de dichas marcas por parte de New One S.A.S tiene sus respectivas licencias. Otras marcas comerciales y registradas son propiedad de sus respectivos propietarios.

- Antes de utilizar la función de Bluetooth, asegúrese de que su teléfono móvil permite la función de Bluetooth.
- Para los distintos modelos de teléfono móvil, la potencia emisora del Bluetooth será también distinta. Para conseguir la mejor calidad de conversación, se recomienda que la distancia entre el teléfono móvil y la unidad sea inferior a 3 metros (10 metros máx.).
- No coloque ningún objeto metálico u obstáculo entre la unidad y el teléfono móvil.

### EMPAREJAMIENTO

1. Cuando la unidad esté encendida, pulse el botón repetidamente para seleccionar BT.
2. En el dispositivo Bluetooth, habilite Bluetooth y seleccione "M-199DAB" de la lista de dispositivos. (Para obtener el detalle de operaciones para conectarse, consulte el manual de usuario del dispositivo). Si el dispositivo Bluetooth le solicita una contraseña de acceso, utilice "0000". Algunos dispositivos Bluetooth le indicarán que acepte la conexión. Podrá oír un sonido que indicará que el emparejamiento se ha conseguido. Entonces, la pantalla LCD del sistema de audio del coche mostrará BT READY.

Nota: Si ha realizado la conectividad Bluetooth con anterioridad, se mostrará una lista con los resultados de búsqueda previos. Seleccione "M-199DAB" y confirme.

### Aceptar/ rechazar una llamada

Cuando haya una llamada entrante, el número de teléfono aparecerá en el display. Pulse para responder a la llamada. « TALK IN » se mostrará en el display. Gire el control Volume para ajustar el volumen de Bluetooth. Pulse para rechazar la llamada entrante.

### Realizar una llamada telefónica

Para marcar el último número de teléfono guardado en la memoria del teléfono celular, oprima el botón dos veces.

Nota:

- La función de rellamada no está disponible si no hay función de grabación de marcado en su teléfono celular.
- Si la conversación no es clara, intente acercarse más al micrófono

### TRANSFERENCIA DE UNA LLAMADA DEL TELÉFONO MÓVIL A LA UNIDAD

Durante el modo llamada, podrá mantener pulsado el botón "2/INT" para transferir la llamada del móvil a la unidad. Cuando realice una llamada, no podrá transferirla hasta que sea respondida.

## AUDIO DE BLUETOOTH

La unidad permite la función de audio Bluetooth. Si su teléfono móvil puede reproducir música en estéreo, cuando haya logrado el emparejamiento, pulse para acceder al modo de audio de Bluetooth. "MEDIA" aparecerá entonces en el display. El archivo de audio de su teléfono móvil comenzará a reproducirse por la radio del coche.

**Reproducción/pausa:** pulse para interrumpir momentáneamente la reproducción de una pista. Púlselo de nuevo para reanudar la reproducción.

### Pasar a la pista siguiente o anterior:

1. Pulse para pasar a la pista siguiente.
2. Pulse para pasar a la pista anterior.

Notas:

- Este sistema no funcionará o lo hará incorrectamente con algunos modelos de teléfono móvil/reproductor de audio con Bluetooth.
- El mercado ofrece muchos modelos de teléfono móvil. No podemos garantizar la compatibilidad de todos los modelos de teléfono con la unidad.
- Si nota que la conversación no se demasiaado clara, intente acercarse al micrófono.

Por la presente, NEW ONE S.A.S declara que el « MUSE M-199 DAB » cumple con los requerimientos esenciales y otras provisiones aplicables de la Directiva 2014/53/EU. La declaración de conformidad podrá consultarse en [www.muse-europe.com](http://www.muse-europe.com)

## MANTENIMIENTO

### PRECAUCIÓN

- Limpie la radio con un paño suave o una gamuza húmeda. No utilice nunca disolventes.
- No lo exponga a la lluvia o la humedad.
- Procure que no se caiga ni sufra otro tipo de golpes.
- No utilice el aparato inmediatamente después de haberlo transportado desde un sitio frío a uno caliente. Pueden surgir problemas de condensación.
- No exponga el aparato a la humedad o a temperaturas elevadas.
- Utilice este aparato en climas de temperaturas moderadas.
- No coloque objetos llenos de líquido cerca del aparato.
- No coloque velas encendidas cerca del aparato.

### Sustitución del fusible

Utilice un fusible cuyo amperaje corresponda con las especificaciones del fabricante. Si el fusible se funde, compruebe la conexión de la alimentación antes de cambiarlo. Si vuelve a fundirse, puede que exista un problema en el funcionamiento del aparato. En ese caso, acuda al centro de reparaciones más cercano.

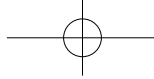

## GUÍA DE RESOLUCIÓN DE PROBLEMAS

SÍNTOMA	CAUSA	SOLUCIÓN
No enciende.	El auto no está encendido.	Si el suministro eléctrico está conectado a los circuitos accesorios del coche, pero el motor no está andando, mueva la llave de encendido a "ACC".
	Fusible fundido.	Cambie el fusible.
Sin sonido.	Volumen al mínimo.	Ajuste el volumen al nivel deseado.
	Cableado no conectado correctamente.	Revise la conexión de los cables.
Las teclas no funcionan.	El microordenador integrado no está funcionando correctamente debido a ruido.	Pulse el botón <b>RES</b> . El panel frontal no está bien puesto en su lugar.
La radio no funciona. La selección automática de estaciones no funciona.	No está conectado el cable de la antena.	Inserte bien el cable de la antena.
	Señales demasiado débiles.	Seleccione una estación manualmente.

## CARACTERÍSTICAS TÉCNICAS

### General

Requisitos de alimentación	12V DC (11-16V permitidos)
Impedancia de carga	4 ohms
Potencia máx.	40W x 4
Controles de tono	±10 dB graves a 100 Hz agudos a 10 kHz

Dimensiones	Approx. 58 x 140 x 180 (h / w / l)
Peso	Approx. 0.550 kg

### RADIO

FM: 87.5-108 MHz	
DAB+: 174.928 -239.2 MHz	
Sensibilidad de uso (-30dB)	12 dBuV
Proporción de señal-ruido	50 dB
Separación stereo	30 dB (1 kHz)

### Sección de reproductor USB/SD

Relación señal/ruido	60 dB
Separación	50 dB
Distorsión	< 0.5%
Respuesta en frecuencia	20 - 20000 Hz

ES - 11

## BLUETOOTH

Versión Bluetooth: V2.1 con EDR

Bluetooth: 2.402-2.48GHz

Salida de corriente RF (radiofrecuencia): 4 dBm

Distancia de rendimiento :Hasta 10 m medidos en espacio abierto (la pared y las estructuras pueden afectar el rango del dispositivo)

Las especificaciones están sujetas a cambios sin previo aviso.

## INSTRUCCIONES DE SEGURIDAD



**ATENCIÓN:** Para evitar el riesgo de descarga eléctrica, no desmonte el aparato. En el interior no hay ninguna pieza que el usuario pueda reparar. Para cualquier operación de mantenimiento y reparación, póngase en contacto con personal técnico cualificado.



El símbolo del rayo con una flecha dentro de un triángulo equilátero advierte al usuario de la presencia de voltaje peligroso en el interior del aparato.



El signo de exclamación dentro de un triángulo equilátero advierte al usuario de la presencia de importantes instrucciones de funcionamiento y mantenimiento en el manual que acompaña al producto.

**ADVERTENCIA:** Para reducir el riesgo de incendio o de descarga eléctrica, no desmonte este aparato ni lo exponga a la lluvia o la humedad.



Si en un futuro desea deshacerse de este aparato, recuerde que los productos eléctricos no deben tirarse junto a los desechos domésticos. Dépositelo en centros de reciclaje adecuados. Póngase en contacto con las autoridades locales o con el vendedor del producto para obtener más información al respecto. (Directiva sobre Residuos de Aparatos Eléctricos y Electrónicos)

NEW ONE S.A.S  
10, Rue de la Mission, 25480 Ecole Valentin, France



ES - 12

## IT AUTORADIO DAB+/FM CON BLUETOOTH E USB/SD

### IMPORTANTI AVVERTENZE DI SICUREZZA

1. Non cercare di modificare l'apparecchio per non causare un incidente.
2. La riparazione del presente apparecchio effettuata per mano di personale non qualificato e inesperto nel campo dell'elettronica e degli accessori per auto può rivelarsi pericolosa e può esporre l'utilizzatore al rischio di scossa elettrica o ad altri pericoli.
3. Fermare il veicolo prima di effettuare qualsiasi operazione che possa distrarre mentre si è alla guida.
4. Regolare il volume ad un livello tale che non impedisca di sentire i suoni provenienti dall'esterno del veicolo.
5. Non utilizzare l'apparecchio in ambienti a temperature estreme. Prima di avviare l'apparecchio, assicurarsi che la temperatura interna del veicolo sia compresa tra -10°C e +60°C.
6. Quando si sostituisce il fusibile, utilizzare un fusibile conforme all'intensità indicata sul porta fusibile.
7. Non ostruire le aperture di ventilazione. Ciò potrebbe provocare un surriscaldamento all'interno dell'apparecchio e condurre ad un incendio.
8. Utilizzare l'apparecchio con il motore spento rischia di scaricare la batteria.
9. Questo apparecchio è stato elaborato per essere utilizzato esclusivamente in veicoli dotati di un sistema elettrico da 12V, con massa negativa.
10. Dopo aver installato l'apparecchio o sostituito la batteria del veicolo, avviare l'autoradio e premere **RES** con un oggetto appuntito, come una penna, per reinizializzare l'apparecchio.

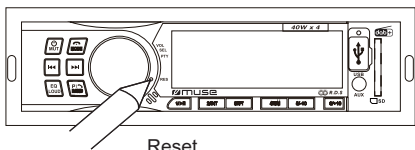

### CONTENUTO DELLA CONFEZIONE

All'apertura della confezione dell'apparecchio, accertarsi che i seguenti elementi siano inclusi:

Unità principale  
Manuale di istruzioni  
Accessori

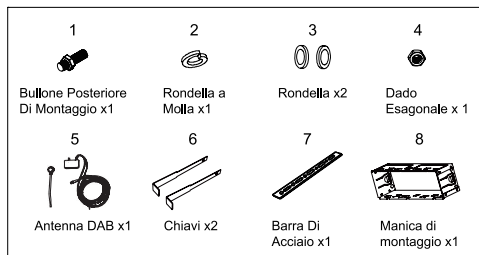

IT - 1

### COLLEGAMENTI

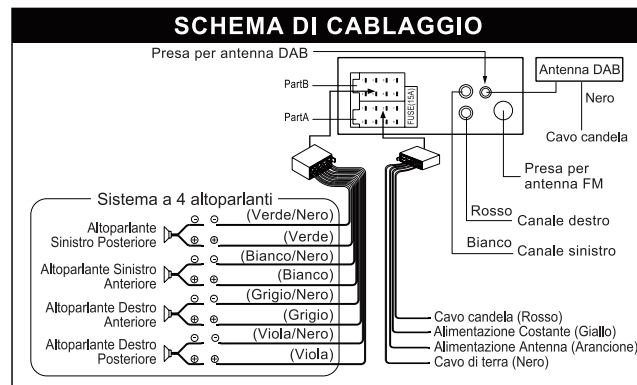

### ATTENZIONE!

- Eseguire correttamente tutti i collegamenti, facendo particolare attenzione ai colori indicati nell'illustrazione. Un collegamento errato può provocare un malfunzionamento dell'apparecchio o danneggiare il sistema elettrico del veicolo.
- Collegare il connettore negativo dell'altoparlante alla presa negativa e il connettore positivo alla presa positiva. Non collegare mai i cavi degli altoparlanti destro e sinistro tra di loro o ad una parte metallica del veicolo.
- Verificare che le connessioni siano state effettuate correttamente prima di avviare l'apparecchio.



Non collegare mai il cavo di accensione (rosso) e il cavo della batteria (giallo) per non provocare un cortocircuito che potrebbe causare un incendio.

### INSTALLAZIONE

L'unità è installata per essere un sistema di antifurto. Il telaio dell'unità ha un contenitore metallico scorrevole. Si prega di collegare l'alimentatore, gli altoparlanti e l'antenna secondo il libro delle istruzioni, quindi installare il contenitore metallico scorrevole nell'auto come segue.

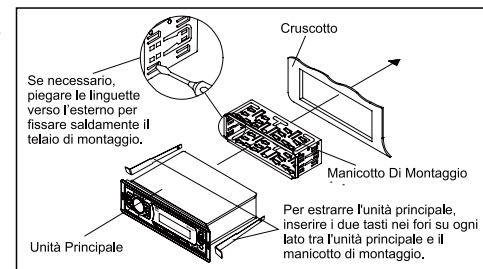

IT - 2



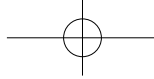

## DESCRIZIONE DEL PRODOTTO

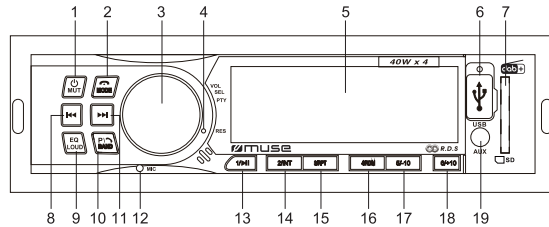

1. Tasto **MUT** : Accende e spegne l'apparecchio; Consente di togliere o di ripristinare il suono
2. **MODE** : Per terminare la chiamata; Seleziona la modalità di funzionamento
3. Manopola **VOL/SEL/PTY**: Per regolare il volume o la funzione e selezionare la modalità di impostazione o il tipo di programma.
4. Tasto **RES** (Ripristino valori predefiniti)
5. Display LCD
6. Porta USB per la riproduzione di file MP3
7. Compartimento tessera SD/MMC
8. Tasto **◀◀** (Precedente)
9. **EQ** / **LOUD** : Consente di selezionare l'effetto audio desiderato tra FLAT/ CLASSIC/ ROCK/ JAZZ/ POP; Consente di attivare e disattivare la funzione Loudness
10. **P/BAND** : Preselezione delle stazioni, Memorizzazione automatica, Cerca una traccia; Per rispondere al telefono/riciamata; Per selezionare: F1, F2, F3 o DAB1, DAB2, DAB3
11. Tasto **▶▶** (Successivo)
12. Microfono incorporato
13. Tasto **1/II** : Per selezionare, programmare il canale 1 in modalità radio; Riproduzione e modalità pausa
14. Tasto **2/INT** : Per selezionare, programmare il canale 2 in modalità radio; Per cominciare/cancellare il playback dell'introduzione
15. Tasto **3/RPT** : Per selezionare, programmare il canale 3 in modalità radio; Riproduzione ripetuta
16. Tasto **4/RDM** : Per selezionare, programmare il canale 4 in modalità radio; Per cominciare/cancellare il playback casuale
17. Tasto **5/-10** : Per selezionare, programmare il canale 5 in modalità radio; Tenere premuto per ritornare i 10 brani precedenti (mp3)
18. Tasto **6/+10** : Per selezionare programmare il canale 6 in modalità radio; Tenere premuto per saltare i 10 brani successivi (mp3)
19. Ingresso ausiliario

## FUNZIONAMENTO DI BASE

### Accensione/spengimento dell'apparecchio

Premere il tasto **MUT** per accendere l'apparecchio. Tenerlo premuto di nuovo per spegnere l'apparecchio.

### Selezione della modalità sorgente

Quando l'apparecchio è acceso, selezionare una modalità usando il tasto **MODE** :  
 FM → USB → CARD → DAB → BT → AUX

Nota: Prima di selezionare la modalità USB/CARD assicurarsi di aver collegato un supporto nell'unità.

### Tempo di visualizzazione corrente

Premere il tasto **VOL/SEL/PTY** per visualizzare l'ora corrente quando l'apparecchio è acceso.

### Regolazione dell'ora

1. Quando l'apparecchio è acceso, Premi una volta il tasto **VOL/SEL/PTY** per visualizzare l'ora corrente, quindi tieni premuto lo stesso tasto per accedere alle impostazioni. Le cifre dell'ora lampeggeranno.
2. Ruotare la manopola **VOL/SEL/PTY** in senso prima antiorario e poi orario per regolare i valori di ore. Premere nuovamente il tasto **VOL/SEL/PTY** per confermare il valore dell'ora.
3. Le cifre dei minuti lampeggeranno. Ruotare la manopola del **VOL/SEL/PTY** in senso antiorario e in senso orario per regolare il valore dei minuti.

Nota: I valori sono confermati in automatico se entro 5 secondi non viene premuto nessun tasto.

### Reset

Reinizializzare l'apparecchio quando lo si utilizza per la prima volta o quando la batteria del veicolo viene sostituita. Per reinizializzare l'apparecchio, premere il tasto **RES** posto sull'unità principale, usando un oggetto appuntito. Qualora il display visualizzi caratteri incomprensibili, premere **RES** per risolvere il problema. L'impostazione dell'ora e tutti i dati salvati in memoria andranno persi.

## MENU DI CONFIGURAZIONE

### Regolazione del volume

Per aumentare o diminuire il volume, ruotare la manopola **VOL/SEL/PTY** in senso orario o antiorario.

### Disattivazione dell'audio

Per disattivare l'audio premere il tasto **MUT** quando l'apparecchio è acceso. Premere il tasto di nuovo per riattivare l'audio.

### Utilizzo del tasto VOL/SEL/PTY per selezionare la funzione audio

Premere più volte il tasto **VOL/SEL/PTY** per selezionare l'opzione audio desiderata nel seguente ordine: "BAS"(BASS) → "TRE"(Treble) → "BAL"(Balance) → "FAD"(Fader). Dopo aver selezionato la modalità desiderata, è possibile regolare il volume ruotando la manopola volume.

### Preimpostazione equalizzatore (EQ)

Durante l'ascolto di musica pop, classica o rock, utilizzare l'equalizzatore per regolare la qualità dell'audio. premere più volte il tasto **EQ** per selezionare differenti modalità di equalizzazione nel seguente ordine: FLAT → CLASSIC → ROCK → POP → EQ off.

### Attivazione/disattivazione della funzione Loudness

Premere a lungo il tasto **EQ** per attivare o disattivare la funzione Loudness. Premere di nuovo e a lungo questo tasto per disattivare la funzione Loudness.

Mediante questa funzione è possibile aumentare le basse frequenza, migliorando così la sensibilità audio.

Nota: Per altre opzioni consultare la sezione "ASCOLTO DELLA RADIO".

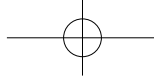

## ASCOLTO DELLA LA RADIO

### Selezione della banda di frequenza

In modalità DAB o FM, premere più volte il tasto per selezionare una banda nel seguente ordine: DAB1 → DAB2 → DAB3 o F1 → F2 → F3.

## ASCOLTO DELLA RADIO DAB/DAB+

- Quando l'apparecchio è acceso ,premete più volte il tasto per selezionare la modalità DAB. Al primo utilizzo, l'apparecchio avvia in automatico la ricerca delle stazioni DAB/DAB+. Sul display viene visualizzata la dicitura "SCAN". Una barra di stato indica l'avanzamento della ricerca insieme al numero di stazioni trovate.
  - Al termine della ricerca, l'apparecchio seleziona la prima stazione disponibile e ne avvia la riproduzione. Per impostazione predefinita, le stazioni vengono elencate in ordine numerico e successivamente alfabetico.
- Nota: l'apparecchio memorizza le stazioni radio DAB/DAB+ trovate, pertanto alla successiva accensione l'apparecchio non effettua alcuna ricerca. Tenete premuto il tasto per rilevare ed elencare le stazioni.
- Premere il tasto o per scorrere l'elenco delle stazioni. Sul quadrante si leggerà "TUNING" e la stazione desiderata si sintonizzerà dopo alcuni secondi.

Nota:

- Se durante la ricerca non viene trovata nessuna stazione, sul display compare la dicitura "NO SERVICE".
- Per una migliore ricezione, estendete l'antenna o eseguite di nuovo la ricerca da una differente posizione.
- Durante la ricerca l'audio viene disattivato.

## ASCOLTO DELLA RADIO FM

In modalità radio FM, premere il tasto o per effettuare la sintonizzazione manuale delle stazioni. Tenere premuti i tasti o per avviare la ricerca automatica delle stazioni.

Nota: per una migliore ricezione, estendete l'antenna.

### Scorrimento delle stazioni in memoria/Memorizzazione automatica delle stazioni

Questo apparecchio consente di memorizzare fino a 18 stazioni FM e 18 stazioni DAB/DAB+.

#### - Tramite il tasto (Memorizzazione automatica)

In modalità DAB o FM, tenere premuto il tasto per 3 secondi per avviare la ricerca delle stazioni e salvarle nella memoria in automatico. Tutte le stazioni preimpostate vengono scorse in pochi secondi nella banda selezionata. Per fermarsi su una stazione premere di nuovo il tasto .

#### - Con i tasti numerici 1-6

- In modalità DAB o FM, sintonizzarsi su una stazione con il tasto o .
- Tenere premuto uno dei tasti numerici 1-6 per 2 secondi, ovvero fino a leggere sul quadrante LCD il numero corrispondente, il quale indica la posizione della stazione nella memoria della preselezione.
- Premere i tasti numerici 1-6 per sintonizzarsi sulla corrispondente stazione in memoria.
- Durante l'ascolto di una stazione dalla preselezione, è possibile salvare la stazione in una differente posizione, semplicemente tenendo premuto per almeno due secondi il tasto numerico corrispondente.

Nota: possono essere salvate fino a 6 stazioni per banda.

IT - 5

## RDS (Radio Data System – Sistema Dati Radio)

L'apparecchio è dotato di un sistema di decodifica RDS integrato compatibile con le stazioni che trasmettono dati RDS. Il sistema può passare in automatico a una stazione con miglior ricezione mentre ci si sposta lungo la banda (commutazione AF). Quando vengono trasmesse notizie sul traffico (TA) o informazioni sul tipo di programma (PTY) da una stazione RDS, tali informazioni vengono ricevute indipendentemente dalla modalità in cui ci si trova.

Premi una volta il tasto **VOL/SEL/PTY** per visualizzare l'ora corrente, premi ancora lo stesso tasto per accedere alle impostazioni. Premi brevemente la manopola **VOL/SEL/PTY** per scegliere l'elemento desiderato. Ruota la manopola **VOL/SEL/PTY** per scegliere l'impostazione desiderata. **AF(ON/OFF) → REG(ON/OFF) → TA(ON/OFF) → TA VOL → EON(ON/OFF) → SEL PTY → STEREO/MONO → DX/LOCAL**

### - Selezione frequenza alternativa (AF)

Quando la modalità di commutazione AF è selezionata, la radio controlla la potenza del segnale delle frequenze alternative. Ogni volta che una nuova AF con segnale più forte della stazione corrente, passa sopra a quella frequenza per un tempo molto breve, la nuova frequenza viene visualizzato. (Quando AF lampeggia sul display LCD, cercherà la stazione RDS più forte).

Segmento off: la modalità di commutazione AF è disattiva.

Segmento: modalità di commutazione AF e ricezione delle informazioni RDS.

Segmento lampeggiante: modalità di commutazione AF, ma le informazioni RDS non vengono ancora ricevute.

### - Regione ON/OFF (REG)

Premere più volte il tasto **VOL/SEL/PTY** fino a leggere "REG" sullo schermo, quindi ruotare la manopola **VOL/SEL/PTY** per commutare tra "REG ON" e "REG OFF".

**REG ON:** a frequenza locale delle stazioni, anche nel caso esista una frequenza nazionale disponibile.

**REG OFF:** seleziona la frequenza nazionale locale delle stazioni, anche nel caso esista una frequenza nazionale disponibile.

### - Notizie sul traffico (TA)

In modalità TA in standby, l'emissione di notizie sul traffico è ricevuta come prioritaria a prescindere dalla modalità impostata.

Se si disattiva la modalità TA durante la ricezione di una notizia sul traffico, la ricezione viene annullata e l'apparecchio torna in modalità TA in standby.

### Modalità TA SEEK:

Quando la stazione sintonizzata di recente non riceve le informazioni TP entro 5 secondi, la radio si risintonizza sulla stazione successiva che non ha la stessa frequenza della precedente (PI, Program Identification) ma riceve le informazioni TP.

Quando le informazioni TP non vengono ricevute dalla stazione corrente entro il periodo di risintonizzazione, che può essere impostato su RETUNE S (risintonizza a breve) o RETUNE L (risintonizza dopo molto), la radio avvia la risintonizzazione alla successiva stazione PI uguale. Quando la stazione PI non capta il segnale entro un ciclo di ricerca, la radio si risintonizza sulla stazione con informazioni TP successiva.

N.B.: in modalità TA SEEK, la stazione corrente può essere cambiata con una completamente differente perché l'apparecchio ricerca la stazione TP quando la potenza di segnale della stazione corrente è molto debole o non riceve le informazioni TP (TP ha la priorità su PI).

IT - 6

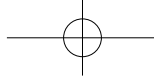

### Modalità TA ALARM:

La selezione di questa modalità disattiva qualsiasi modalità di risintonizzazione automatica. Solo il doppio bip (ALLARME) viene riprodotto. Perciò, in questa modalità, l'apparecchio rimane sintonizzato sulla stazione corrente in ogni caso (PI ha la priorità su TP).

Quando la stazione sintonizzata di recente non riceve le informazioni TP entro 5 secondi, vengono emessi dei bip. Quando le informazioni TP non vengono ricevute dalla stazione corrente entro il periodo di risintonizzazione, viene emesso un bip.

Quando la stazione sintonizzata di recente non riceve il segnale RDS, "PI SEEK" viene in parte eliminato.

### - TA VOL (Volume TA)

Il valore predefinito è 20. È possibile impostare un valore differente.

### - EON (Informazioni Potenziate su Altre Reti)

Premere più volte il tasto **VOL/SEL/PTY** fino a leggere "EON" sullo schermo, quindi ruotare la manopola **VOL/SEL/PTY** per commutare tra "EON ON" e "EON OFF".

Durante la ricezioni di informazioni EON, la scritta EON diverrà fissa. La funzione EON permette alle stazioni locali di interrompere la trasmissione nazionale per la durata degli aggiornamenti sul traffico.

### - Selezione tipo di programma (PTY)

Con la funzione PTY attiva, la radio inizierà la ricerca delle relative informazioni PTY, per fermarsi quando la relativa informazione PTY viene rilevata.

Nel caso di assenza di informazioni PTY, la funzione PTY viene automaticamente disattivata e il sistema torna alla modalità normale.

Premere brevemente il tasto **VOL/SEL/PTY**. Quando viene visualizzata la dicitura "SEL PTY" sul display. Ruotare la manopola del **VOL/SEL/PTY** per selezionare uno dei seguenti tipi di programma:

NEWS/ AFFAIRS/ INFO/ SPORT/ EDUCATE (Notizie/ Affari/ Info/ Sport/ Educazione) DRAMA/ CULTURE/ SCIENCE/ VARIED (Teatro/ Cultura/ Scienza/ Varie)  
POP M/ ROCK M/ EASY M/ LIGHT M/ CLASS/ OTHER M (Musica pop/ Musica rock/ Musica soft/ Musica leggera/ Musica classica/ Altri generi) WEATHER/ FINANCE/ CHILD/ SOCIAL/ RELIGION (Meteo/ Finanza/Programmi per bambini/ Affari sociali/Religione) PHONE IN/ TRAVEL/ LEISURE/ JAZZ/ COUNTRY (Telefonate in diretta/ Viaggi/ Tempo Libero/ Musica Jazz/ Country) NATIONAL M/ OLDIES/ FOLK M/ DOC/ TEST (Musica nazionale/ Vecchi successi/ Musica folk/ Documentari/ Test)

Trascorsi pochi secondi, la radio ricerca automaticamente una stazione con le corrispondenti informazioni PTY.

### - STEREO/MONO

normalmente, le stazioni FM si ascoltano in stereo. Tuttavia, nel caso di segnale debole o ricezione inferiore alle attese, la qualità dell'audio può essere migliorata selezionando la modalità Mono.

### - DX/LOCAL (A LUNGA DISTANZA/LOCALE)

Premere ripetutamente **VOL/SEL/PTY** per selezionare la modalità "DX/LOCAL".

**DX**: le stazioni della settimana con segnale fuori dall'area urbana possono essere ricevute.

**LOCAL**: le stazioni con segnale forte locali possono essere ricevuti.

IT - 7

## ASCOLTO DA DISPOSITIVO USB O SCHEDA SD/MMC

### Collegamento di un dispositivo USB (non incluso)

Collegare il dispositivo USB alla porta USB sul frontalino. L'apparecchio passerà alla modalità "USB" e avvierà la riproduzione in automatico.

### Utilizzo di schede SD/MMC (non fornite in dotazione)

Inserire una scheda SD/MMC nel relativo slot. L'apparecchio passerà alla modalità "CARD" e avvierà la riproduzione in automatico.

### Riproduzione/pausa:

Durante la riproduzione premere il tasto **1/▶||** per mettere la riproduzione in pausa. Premere di nuovo il tasto **1/▶||** per riprendere la riproduzione.

### Altre funzioni per la riproduzione

1. Premere il tasto **▶▶1** per passare alla traccia successiva.
2. Premere il tasto **1◀◀** per riprodurre la traccia precedente.
3. Tenere premuto il tasto **▶▶1** o il tasto **1◀◀** per cercare un punto all'interno del brano in modo rapido.
4. Premere **5/-10** o **6/+10** per tornare indietro o avanzare di 10 brani.
5. Tenere premuto il tasto **5/-10** o **6/+10** per selezionare la cartella precedente oppure la cartella successiva in modalità MP3.

### Funzione Intro:

Premere il tasto **2/INT** per riprodurre i 10 secondi iniziali di ogni brano (sul quadrante apparirà il messaggio "INT ON"). Premere nuovamente lo stesso tasto per annullare la funzione (sul quadrante apparirà il messaggio "INT OFF").

### Funzione Ripeti:

Durante la riproduzione del disco, premere ripetutamente il tasto **3/RPT** per selezionare una modalità di riproduzione: RPT ONE, RPT DIR, RPT OFF

### Riproduzione casuale:

Premere il tasto **4/RDM** per riprodurre tutti i brani in ordine casuale (sul quadrante apparirà il messaggio "RDM ON"). Premere nuovamente lo stesso tasto per annullare la funzione (sul quadrante apparirà il messaggio "RDM OFF").

### Nota:

- Il numero totale di file MP3 contenuti nel dispositivo USB o scheda micro SD non deve essere superiore a 9999.
- Il numero di directory contenute nel dispositivo USB o scheda micro SD non deve essere superiore a 99.
- Il tempo di lettura può variare a seconda del numero di file MP3 o di cartelle contenute nel dispositivo USB o scheda micro SD.
- Inserire esclusivamente periferiche USB nello slot corrispondente. Inserire altri oggetti rischia di danneggiare l'apparecchio.
- Non inserire oggetti diversi dalla scheda micro SD nella porta micro SD di questo apparecchio, in quanto potrebbero danneggiare il meccanismo di lettura della scheda.
- La porta USB non deve essere direttamente collegata ad un PC, in quanto ciò potrebbe danneggiare l'apparecchio.
- Sul mercato esistono numerosi modelli di periferiche USB e di lettori MP3. Non è possibile garantire la compatibilità con tutti i formati. Qualora un modello di periferica USB o scheda micro SD non sia compatibile, provate con un'altro.
- L'apparecchio potrebbe non essere compatibile con alcuni file multimediali memorizzati sulla periferica USB o scheda micro SD, poiché tali dispositivi richiedono particolari procedure di riproduzione non sempre compatibili con quelle dell'apparecchio.

IT - 8

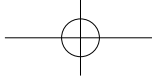

## UTILIZZO DELL'INGRESSO AUSILIARIO

1. Collegare la fonte ausiliaria (ad es. un lettore mp3) alla presa AUX.
2. Premere il tasto per attivare l'apparecchio.
3. Premere il tasto per selezionare la modalità AUX.
4. Avviare la riproduzione dalla fonte ausiliaria.
5. Regolare il volume sul livello desiderato.
6. Scollegare la fonte ausiliaria dalla presa AUX, quindi premere il tasto per selezionare una fonte differente.

## FUNZIONALITÀ BLUETOOTH

Il marchio denominativo *Bluetooth®* e i relativi loghi sono marchi registrati di Bluetooth SIG, Inc., utilizzati da New One S.A.S su licenza. Altri marchi e nomi commerciali sono di proprietà dei rispettivi titolari.

- Prima di attivare la funzionalità Bluetooth, assicurarsi che il telefono cellulare supporti tale funzionalità.
- A seconda del modello di telefono cellulare, la potenza di emissione Bluetooth può variare. Per ottenere una comunicazione di alta qualità, si consiglia di mantenere una distanza tra il telefono cellulare e l'apparecchio non superiore ai 3 metri (max. 10 metri).
- Non interporre alcun oggetto metallico o ostacolo nello spazio che separa il telefono cellulare dall'apparecchio.

## APPAIAMENTO

1. Quando l'unità è accesa, premere il tasto ripetutamente per selezionare il Bluetooth (BT).
2. Attivare la funzione Bluetooth sul proprio dispositivo Bluetooth e selezionare "M-199DAB" dall'elenco dei dispositivi rilevati (consultare il manuale di istruzioni del dispositivo per informazioni dettagliate su come connettere il dispositivo). Se il dispositivo Bluetooth richiede la digitazione di una password, inserire "0000". Alcuni dispositivi Bluetooth richiedono di accettare la connessione. Una volta riuscita l'associazione, l'unità emette un segnale acustico. Lo schermo LCD mostrerà BT READY.

Nota: Se si è già usata la funzione Bluetooth, apparirà una lista dei precedenti risultati della ricerca. Selezionare "M-199DAB" e confermare.

## Rispondere/Rifiutare una chiamata

Nel caso di chiamata in arrivo, il numero di telefono apparirà sul quadrante. Premere il tasto per rispondere a una chiamata. « TALK IN » verrà riportata sul quadrante. Ruotare la manopola del volume per regolare il VOL BT.  
Premere il tasto per rifiutare una chiamata.

## Composizione di una chiamata

Per ricomporre l'ultimo numero conservato nella memoria del telefono premere due volte il tasto .

### Note

- La funzione di ricomposizione non è disponibile se il telefono non è dotato della funzione di memorizzazione delle chiamate effettuate.
- Se durante la conversazione l'audio non è chiaro avvicinarsi al microfono

## TRANSFERIMENTO DI UNA CHIAMATA DAL TELEFONO CELLULARE ALL'APPARECCHIO

È possibile trasferire la chiamata in corso tra il telefono cellulare e l'apparecchio tenendo premuto il tasto "2/INT". Non sarà possibile trasferire le chiamate in uscita prima che siano state risposte.

## AUDIO via BLUETOOTH

L'apparecchio supporta la funzione Audio. Se il cellulare può riprodurre musica in stereo, completare la sincronizzazione, premere per accedere alla modalità Audio via Bluetooth, sul quadrante si leggerà "MEDIA". Il segnale audio del cellulare verrà ora riprodotto dalle casse dell'autoradio.

**Avvio/pausa:** premere per interrompere l'ascolto di un brano. Premere nuovamente lo stesso tasto per riprendere l'ascolto.

### Passare al brano precedente o successivo:

1. Premere il tasto per passare al brano successivo.
2. Premere il tasto per passare al brano precedente.

### Note:

- Questo sistema potrebbe non funzionare o funzionare non a dovere con alcuni cellulari e lettori audio Bluetooth.
- Il gran numero di modelli di cellulare presenti sul mercato rende impossibile garantire la compatibilità dell'apparecchio con ognuno di essi.
- Nel caso la conversazione non sia chiara, provare ad avvicinarsi al microfono.

Con la presente, NEW ONE S.A.S dichiara che « MUSE M-199 DAB » è conforme ai requisiti essenziali e alle altre disposizioni fondamentali della direttiva 2014/53/EU. La dichiarazione di conformità è consultabile alla pagina [www.muse-europe.com](http://www.muse-europe.com).

## MANUTENZIONE

### PRECAUZIONI

- Pulire l'apparecchio con un panno morbido o un panno in camoscio inumidito. Non utilizzare mai solventi.
- Non esporre il frontalino alla pioggia o all'umidità.
- Non farlo cadere e non sottoporlo a urti.
- Non utilizzare l'apparecchio subito dopo averlo sottoposto a uno spostamento da un ambiente freddo a uno caldo. È possibile che si formi della condensa.
- Non esporre l'apparecchio all'umidità o a temperature elevate.
- Utilizzare l'apparecchio in ambienti temperati.
- Non collocare oggetti contenenti liquidi in prossimità dell'apparecchio.
- Non posizionare delle candele accese vicino o sopra l'apparecchio.

### Sostituzione del fusibile

Utilizzare un fusibile il cui amperaggio è conforme alle indicazioni fornite dal fabbricante. Se il fusibile fonde, controllare il collegamento con l'alimentazione prima di sostituirlo. Se il fusibile fonde un'altra volta, è probabile che ci sia un malfunzionamento. In tal caso, rivolgersi al centro di assistenza più vicino.

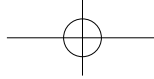

## RICERCA E RIPARAZIONE GUASTI

SINTOMO	CAUSA	SOLUZIONE
Alimentazione assente.	La chiave di accensione non è stata girata.	Se i collegamenti ai circuiti elettrici del veicolo sono stati eseguiti correttamente, ma il motore è fermo, portare la chiave di accensione in posizione "ACC".
	Fusibile bruciato.	Sostituire il fusibile.
Audio assente.	Volume al minimo.	Regolare il volume sul livello desiderato.
	Collegamento non eseguito correttamente.	Controllare i cavi di collegamento.
La tastiera non funziona.	Il microcomputer interno non funziona a dovere a causa del rumore.	Premere il tasto <b>RES</b> . Il frontalino non è stato sistemato correttamente.
La radio non funziona. La selezione automatica delle stazioni radio non funziona.	Cavo dell'antenna non connesso.	Inserire bene il cavo dell'antenna.
	Il segnale è troppo debole.	Selezionare una stazione manualmente.

## SPECIFICHE TECNICHE

### Generali

Alimentazione	12V DC (consentito 11-16V)
Impedenza di carico	4 ohms
Potenza massima in uscita	40W x 4
Controllo del tono	±10 dB Bassi a 100 Hz Alti a 10 kHz

Dimensioni	Circa 58 x 140 x 180 (h / w / l)
Peso approssimativo	Circa 0.550 kg

### RADIO

FM: 87.5-108 MHz	
DAB+: 174.928 -239.2 MHz	
Sensibilità utilizzabile (-30 dB)	12 dBuV
Rapporto segnale-rumore	50 dB
Separazione sterea	30 dB (1 kHz)

### Sezione lettore USB/MP3

Rapporto segnale/rumore	60 dB
Separazione	50 dB
Distorsione	< 0.5%
Risposta in frequenza	20 – 20000 Hz

IT - 11

## BLUETOOTH

Versione del Bluetooth: V2.1 con EDR

Bluetooth: 2.402-2.48GHz

Potenza RF (radiofrequenza) irradiata: 4 dBm

Raggio d'azione: fino a 10 metri in spazi aperti (pareti e altre strutture possono influire sul raggio d'azione del dispositivo).

Il modello e le caratteristiche tecniche possono subire variazioni senza preavviso.

## AVVERTENZE DI SICUREZZA

**CAUTION**  
RISK OF ELECTRIC SHOCK  
DO NOT OPEN

**ATTENZIONE:** per evitare il rischio di scossa elettrica, non smontare l'apparecchio. All'interno non ci sono parti su cui l'utente può effettuare operazioni di manutenzione. Per ogni riparazione rivolgersi esclusivamente a tecnici qualificati.



Il simbolo del fulmine con una freccia all'estremità all'interno di un triangolo equilatero avverte l'utente della presenza di una "tensione pericolosa" nell'apparecchio.



Il punto esclamativo all'interno di un triangolo equilatero avverte l'utente della presenza di istruzioni importanti nel manuale fornito insieme all'apparecchio.

**AVVERTENZA:** Per ridurre il rischio di incendio o di scossa elettrica, non esporre l'apparecchio a pioggia o umidità.



Se in futuro ci si vorrà sbarazzare di questo apparecchio, ricordare che le apparecchiature elettriche non devono essere gettate insieme ai rifiuti domestici. Informarsi per sapere dove si trova il centro di riciclaggio più vicino. Per ulteriori informazioni contattare le autorità locali o il rivenditore (Direttiva sui rifiuti di apparecchiature elettriche ed elettroniche).

NEW ONE S.A.S  
10, Rue de la Mission, 25480 Ecole Valentin, France



IT - 12

## NL DAB+/FM AUTORADIO MET BLUETOOTH & USB/SD

### BELANGRIJKE VEILIGHEIDSLINSTRUCTIES

1. Probeer het toestel niet te veranderen of u loopt het risico een ongeluk te veroorzaken.
2. Installatie of onderhoud van dit toestel door onbevoegde personen zonder ervaring op het gebied van elektronica en autotoebehoren kan gevaarlijk zijn en u blootstellen aan elektrische schokken of andere gevaren.
3. Zet uw voertuig aan de kant alvorens u een handeling uitvoert die u kan afleiden bij het rijden.
4. Stel het volume zo in dat u ook het geluid van buiten de wagen kunt horen.
5. Gebruik dit toestel niet in extreme omstandigheden. Let er op voor u het toestel aanzet dat de temperatuur binnenin het voertuig tussen -10°C en +60°C ligt.
6. Wanneer u de zekeringen vervangt, gebruik dan zekeringen die overeenstemmen met de sterkte die staat aangegeven op de zekeringhouder.
7. Belemmer de ventilatieopeningen niet. Dit kan leiden tot oververhitting van het toestel, wat brand kan veroorzaken.
8. Als u gebruik maakt van dit product zonder de motor aan te zetten, kan de batterij zich ontladen.
9. Dit toestel werd uitsluitend ontworpen voor gebruik in wagens die werden uitgerust met een 12V elektrisch systeem met negatieve massa.
10. Na het voltooiën van de installatie of het vervangen van de accu dient u het apparaat voordat u het gebruikt te **RES** (RESETTEN). Druk met een puntig voorwerp (bijvoorbeeld een balpen) op **RES** (RESETTEN) om het apparaat te resetten naar zijn oorspronkelijke instellingen.

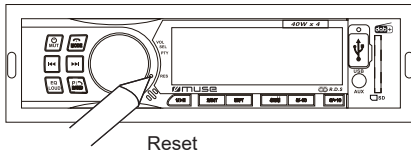

Reset

### UW APPARAAT UIT DE VERPAKKING HALEN

Als u uw nieuwe autoradio uit de verpakking haalt, zorg er dan voor dat u alle accessoires en informatiepapieren heeft verwijderd:

Hoofdapparaat met connector  
Handleiding  
Accessoires

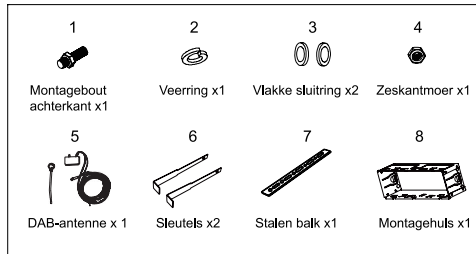

NL - 1

### AANSLUITING

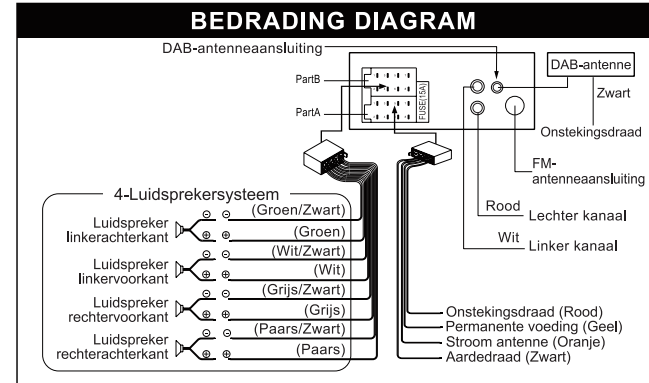

### OPGELET!

- Gelieve wanneer u de aansluitingen maakt te letten op de kleuren die op het schema voor de aansluiting staan. Een foute aansluiting kan ervoor zorgen dat het toestel niet werkt of kan het elektrisch systeem van het voertuig beschadigen.
- Gelieve de negatieve stekker van de luidspreker aan te sluiten op de negatieve ingang en de positieve stekker op de positieve ingang. Sluit nooit de kabels van de rechter en de linker luidspreker op elkaar aan of op een metalen onderdeel van het voertuig.
- Controleer of de aansluitingen correct gemaakt zijn voor u het toestel aanzet.



Sluit de ontstekingskabel (rood) en de batterijkabel (geel) niet aan. Er kan een kortsluiting of zelfs brand ontstaan.

### INSTALLATIE

Het apparaat dat u gaat installeren is een apparaat met diefstalbeveiliging. Het chassis van het apparaat heeft een gladde metalen behuizing. Maak de stroomaansluiting en de verbinding met de luidsprekers en antenne volgens de instructies in het instructieboekje, installeer vervolgens de metalen behuizing als volgt in de auto.

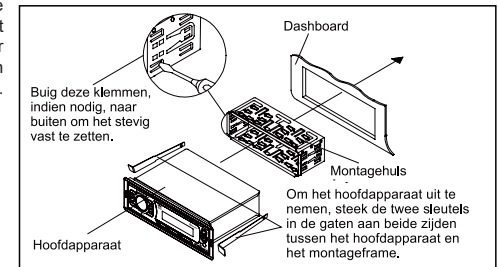

NL - 2

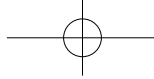

## BESCHRIJVING VAN HET TOESTEL

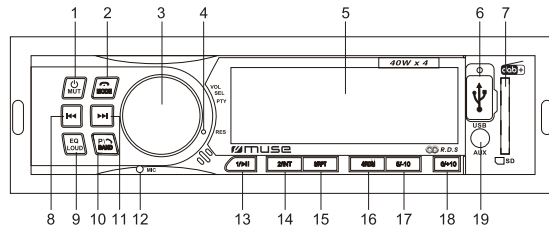

- Toets : Om het apparaat aan/uit te zetten; Hiermee kan u het geluid onderbreken of hervatten
- Toets : Om een oproep te beëindigen; Hiermee kan u de modus selecteren
- VOL/SEL/PTY**: Voor het instellen van het volume; de functie en het selecteren van de instelmodus; het programmatype
- Toets **RES** (herinitialiseren)
- LCD-scherm
- USB-poort voor afspelen MP3's
- SD/MMC-kaartsleuf
- Toets : Vorige track
- Toets : Voor het selecteren van het gewenste geluidseffect: FLAT/ CLASSIC/ ROCK/ JAZZ/ POP; Loudness aan/ uit
- Toets : Voorkeurszenders, Automatisch opslaan, Zoek een nummer; Om de telefoon te beantwoorden/Laatstgekozen nummer bellen; Voor het selecteren van de band: F1, F2, F3 of DAB1, DAB2, DAB3.
- Toets : Volgende nummer
- Ingebouwde microfoon
- Toets : Om voorkeurszender 1 te selecteren in de radiomodus; Weergave en pauze
- Toets : Om voorkeurszender 2 te selecteren in de radiomodus; Om het afspelen van intro's te starten/stoppen
- Toets : Om voorkeurszender 3 te selecteren in de radiomodus; Herhaalde weergave
- Toets : Om voorkeurszender 4 te selecteren in de radiomodus; Om afspelen in willekeurige volgorde te starten/stoppen
- Toets : Om voorkeurszender 5 te selecteren in de radiomodus; Houd de knop ingedrukt om 10 tracks terug te gaan (mp3)
- Toets : Om voorkeurszender 6 te selecteren in de radiomodus; Houd de knop ingedrukt om 10 tracks vooruit te gaan (mp3)
- Aux -stekkerbus

## BASIS BEDIENING

### Het apparaat aan-/uitzetten

Druk op om het apparaat in te schakelen. Houd deze knop ingedrukt om het apparaat uit te schakelen.

### De bronmodus selecteren

Kies een modus wanneer het toestel aan staat door op de toets te drukken:

FM → USB → CARD → DAB → BT → AUX

Opmerking: De USB-, CARD-modus kunnen niet worden geselecteerd wanneer er geen USB-stick of kaart in het apparaat zijn geplaatst.

### Weergave huidige tijd

Druk op de knop **VOL/SEL/PTY** om de huidige tijd weer te geven als het apparaat is INGESC HakELD.

### De tijd instellen:

- Druk één keer op **VOL/SEL/PTY** om de huidige tijd weer te geven als het apparaat is INGESC HakELD. Houd dezelfde knop vervolgens ingedrukt om over te schakelen naar de instelmodus. De uren knippen.
  - Draai **VOL/SEL/PTY** tegen de klok in of met de klok mee om de uren in te stellen. Druk nogmaals op deze knop om de uurwaarde te bevestigen.
  - De minuutcijfers knippen. Draai **VOL/SEL/PTY** tegen de klok in of met de klok mee om de minuten in te stellen. Druk ter bevestiging op **VOL/SEL/PTY**.
- Opmerking: De instelling zal worden bevestigd wanneer er gedurende 5 seconden geen toetsen worden ingedrukt.

### Het toestel herinitialiseren

U moet het toestel herinitialiseren wanneer u het voor het eerst gebruikt of wanneer u de batterij van de auto heeft vervangen. Druk om het toestel te herinitialiseren met een puntig voorwerp op de toets **RES** van het hoofdonderdeel. Wanneer het scherm onbegrijpelijke tekens weergeeft, druk dan op **RES** om het probleem op te lossen. De instelling van het uur en alle gegevens op het geheugen zullen worden gewist.

## CONFIGURATIEMENU

### Het volume afstellen:

Om het volumeniveau te verhogen of verlagen, draai **VOL/SEL/PTY** met de klok mee of tegen de klok in.

### Het geluid dempen (mute)

Druk als het apparaat is ingeschakeld kort op de toets om het geluid te dempen. Druk nogmaals op de toets om de geluidswaarde te hervatten.

### De geluidsfunctie selecteren met VOL/SEL/PTY

Druk herhaaldelijk op **VOL/SEL/PTY** om de gewenste geluidsmodus in de volgende volgorde te selecteren: "BAS"(BASS) → "TRE"(Treble) → "BAL"(Balance) → "FAD"(Fader).

Na het selecteren van de modus kan het niveau worden ingesteld door aan **VOL/SEL/PTY** te draaien.

### Voorgeprogrammeerde equalizer (EQ)

Wanneer u naar popmuziek, klassieke muziek of rock muziek luistert, kunt u gebruik maken van de equalizer om de geluidskwaliteit aan te passen. Druk wanneer het apparaat is ingeschakeld herhaaldelijk op om in de volgende volgorde een andere equalizermodus te selecteren: FLAT → CLASSIC → ROCK → POP → EQ off.

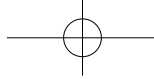

### De functie Loudness in-/uitschakelen

Druk langdurig op de toets  om de functie Loudness in of uit te schakelen. Druk opnieuw langdurig op deze toets om de functie Loudness uit te schakelen. Met behulp van deze functie kunt u de lage frequenties verhogen en de geluidskwaliteit verbeteren.

Opmerkingen: Raadpleeg "NAAR DE RADIO LUISTEREN" voor andere bedieningsitems.

## NAAR DE RADIO LUISTEREN

### Een frequentieband selecteren



Druk in de DAB- of FM modus herhaaldelijk op de toets  om de frequentieband te selecteren in deze volgorde: DAB1 → DAB2 → DAB3 of F1 → F2 → F3.

## LUISTEREN NAAR DAB/DAB+ RADIO

1. Druk herhaaldelijk op  om de DAB-modus te selecteren weer te geven als het apparaat is INGESCHAKELD. Als de radio voor het eerst wordt gebruikt, zal er een automatisch scan naar DAB-zenders worden gestart. Het display toont de melding "SCAN", en er wordt een voortgangsbalk getoond die de voortgang van de scan weergeeft. Daarnaast wordt het aantal zenders dat is gevonden tijdens de scan getoond.

2. Als de scan is voltooid, zal de radio de eerst beschikbare zender selecteren en het afspelen starten. Zenders worden standaard eerst gerangschikt op numerieke volgorde en daarna op alfabetische volgorde.





Opmerking: Als de DAB/DAB+ -zenderlijst is opgeslagen, zal er niet opnieuw automatisch worden gezocht naar zenders. Houd deze  om naar zenders te scannen en een lijst te maken.

3. Druk op  of  om een zender uit de lijst te selecteren. De melding 'TUNING' verschijnt op het display en het apparaat stemt binnen een paar seconden af op de gewenste zender.

Opmerking:

- Als er geen uitzendingen worden gevonden met de DAB/DAB+ scan, dan zal de melding "NO SERVICE" op het display verschijnen.
- Voor betere ontvangst wordt aanbevolen de antenne volledig uit te strekken of de volledige scan nogmaals uit te voeren op een andere plaats.
- Het geluid wordt tijdens het scannen naar zenders automatisch uitgeschakeld.

## LUISTEREN NAAR FM RADIO

Druk in de FM-radiomodus op  of  om handmatig af te stemmen. Houd  of  ingedrukt om automatisch te scannen.

Opmerking: Voor betere ontvangst wordt aanbevolen de telescopische antenne volledig uit te strekken.



### Opgeslagen stations scannen / automatisch stations opslaan

Deze radio kan 18 FM- en 18 DAB/DAB+ zenders opslaan als voorkeurszenders.

### - Met behulp van de -toets (Automatisch opslaan in het geheugen)

Houd  voor 3 seconden in de DAB- of FM modus ingedrukt om het scannen naar zenders te starten en ze automatisch op te slaan in het geheugen. Er wordt voor een paar seconden door alle voorkeurszenders gebladerd op de geselecteerde band. Druk nogmaals op  om die zender af te spelen.

### - Met behulp van de numerieke toetsen 1- 6

1. In de DAB- of FM modus, stem af op een zender met behulp van  of .
  2. Houd een van de numerieke toetsen 1- 6 voor 2 seconden ingedrukt tot het LCD het bijbehorende nummer toont. Dit geeft aan dat de zender is opgeslagen onder de bijbehorende numerieke toets.
  3. Druk op een van de numerieke toetsen 1- 6 om naar de voorkeurszender te luisteren.
  4. Als u luistert naar een zender die is opgeslagen onder een numerieke toets, houd dan een andere numerieke toets voor 2 seconden ingedrukt om de zender onder die numerieke toets op te slaan.
- Opmerking: Het apparaat kan op elke band tot 6 zenders opslaan.

### RDS (Radio Data System – Radio Data System)

Dit apparaat heeft een ingebouwd RDS-decodeersysteem dat ondersteuning biedt aan zenders die RDS-gegevens uitzenden. Het systeem kan tijdens lange reizen automatisch schakelen naar de zender met de beste ontvangst (AF-schakelen). Daarnaast kan er ook naar verkeersinformatie (TA) of programmatype (PTY) worden geschakeld wanneer deze worden uitgezonden door een RDS-zender, ongeacht welke modus u gebruikt tijdens het ontvangen van de uitzending.

Druk één keer op **VOL/SEL/PTY** om de huidige tijd weer te geven en druk vervolgens nogmaals op deze knop om het instellingenmenu te openen. Druk kort op **VOL/SEL/PTY** om het gewenste item te selecteren. Draai aan **VOL/SEL/PTY** om de gewenste instelling te kiezen.

AF(ON/OFF) → REG(ON/OFF) → TA(ON/OFF) → TA VOL → EON(ON/OFF) → SEL  
PTY → STEREO/MONO → DX/LOCAL

### - Selecteren alternatieve frequentie (AF)

Als de AF-schakelmodus is geselecteerd, zal de radio de signaalsterkte van alternatieve frequenties controleren. Elke keer als er een nieuwe AF wordt gevonden met een sterker signaal dan de huidige zender, zal er kort naar deze frequentie worden geschakeld, de NIEUWE FREQUENTIE wordt getoond (Als AF knippert op het LCD, zal het blijven zoeken naar een sterkere RDS-zender). Segment uit: AF-schakelmodus is uitgeschakeld.

Segment aan: AF-schakelmodus is ingeschakeld en ontvangt RDS-informatie.

Segment knippert: AF-schakelmodus is ingeschakeld, maar er is nog geen RDS-informatie ontvangen.

### - Regio AAN / UIT (REG)

Druk herhaaldelijk op **VOL/SEL/PTY** tot "REG" op het display verschijnt, draai aan **VOL/SEL/PTY** om te schakelen tussen "REG ON" (AAN) en "REG OFF" (UIT).

**REG ON:** de frequentie wordt geselecteerd op basis van de lokale uitzending van de huidige zender, zelfs als er een nationale uitzending van deze zender is.

**REG OFF:** dit moet worden geselecteerd om naar de nationale uitzending van de huidige zender te luisteren.

### - Verkeersinformatie (TA)

Als de TA-functie in standby staat en er verkeersinformatie wordt uitgezonden, dan wordt deze met voorrang ontvangen, zodat u de verkeersinformatie kunt beluisteren ongeacht de huidige modus. Als u de TA-modus heeft uitgeschakeld terwijl er verkeersinformatie wordt uitgezonden, dan zal de ontvangst van de verkeersinformatie worden geannuleerd en het apparaat schakelt naar de TA-standbymodus.

### TA SEEK-modus:

Als een nieuwe zender waarop u afstemt binnen 5 seconden geen TP-informatie (verkeersinformatie), dan stemt de radio af op de volgende zender met een ander programma (PI) die wel TP-informatie heeft.

Als de huidige zender langer dan de ingestelde periode (RETUNE S of RETUNE L) geen TP-informatie ontvangt, dan schakelt de radio over naar een volgende zender met dezelfde PI. Als binnen één afstemcyclus geen zender met dezelfde PI gevonden wordt, dan stemt de zender af op de volgende zender die wel TP-informatie levert.



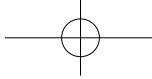

Opmerking: In TA SEEK-modus kan de huidige zender worden veranderd naar een andere zender, omdat de speler naar een TP-station zoekt wanneer de signaalsterkte van een zender erg zwak is, of de huidige zender geen "TP" signaal heeft. (TP heeft een hogere prioriteit dan PI.)

#### TA ALARM-modus:

In deze modus stemt de radio niet automatisch af op andere zenders. U hoort alleen een dubbele piep (ALARM). In deze modus zal het apparaat de zender aanhouden. (De prioriteit van PI is hoger dan TP.)

Als een nieuwe zender waar u op afstemt binnen 5 seconden geen TP-informatie heeft, dan klinken er piepen. Als de zender langer dan de ingestelde tijd geen TP-informatie heeft dan zal een piep klinken.

Als de nieuwe zender geen RDS-signaal verstuurt, dan wordt "PI SEEK" enigszins onderdrukt.

#### - TA VOL (TA-VOLUME)

De standaardwaarde van het TA-volume is 20. U kunt deze waarde zelf instellen.

#### - EON (Enhanced Other Networks Information)

Druk herhaaldelijk op **VOL/SEL/PTY** tot "EON" op het display verschijnt, draai aan **VOL/SEL/PTY** om te schakelen tussen "EON ON" (AAN) en "EON OFF" (UIT).

De EON-indicator is aan tijdens het ontvangen van EON-informatie. De EON-functie biedt lokale zenders de mogelijkheid om gedurende een verkeersbericht de uitzending van een nationale zender te onderbreken.

#### - Selecteren van programmatype (PTY)

Als PTY is geselecteerd, start de radio met zoeken naar corresponderende PTY-informatie, en stopt als het corresponderende PTY is gevonden.

Als er geen corresponderende PTY-informatie meer bestaat, dan wordt PTY automatisch uitgeschakeld en wordt er geschakeld naar de normale modus.

Houd **VOL/SEL/PTY** ingedrukt. Wanneer "PTY name" op het display verschijnt. Draai aan de toets **VOL/SEL/PTY** om de onderstaande programma's te selecteren:

NEWS/ AFFAIRS/ INFO/ SPORT/ EDUCATE (Nieuws/ Actualiteiten/ Info/ Sport/ Educatie)  
DRAMA/ CULTURE/ SCIENCE/ VARIED (Drama/ Cultuur/ Wetenschap/ Gevarieerd) POP  
M/ ROCK M/ EASY M/ LIGHT M/ CLASS/ OTHER M (popmuziek/ Rock/ Eenvoudige muziek/  
Lichte muziek/ Classics/ Anderen) WEATHER/ FINANCE/ CHILD/ SOCIAL/ RELIGION (Weer/  
Financieel/ Kinderen/ Sociaal/ Religie) PHONE IN/ TRAVEL/ LEISURE/ JAZZ/ COUNTRY  
(Inbellen/ Reizen/ Ontspanning/ Jazz/ Country) NATIONAL M/ OLDIES/ FOLK M/ DOC/ TEST  
(Nationale muziek/ Oldies/ Folk/ Documen/ Test)

Na een paar seconden zoekt de radio automatisch naar een zender met overeenkomstige PTY informatie.

#### - STEREO / MONO

Druk herhaaldelijk op de knop **VOL/SEL/PTY** om de "STEREO/MONO" modus te selecteren. Het luisteren naar FM gebeurt meestal in stereo-modus. Als het signaal echter zwak is of de ontvangst niet optimaal, dan kunt u schakelen naar de Mono-modus om de geluidskwaliteit te verbeteren.

#### - DX/LOCAL

Druk herhaaldelijk op de knop **VOL/SEL/PTY** om de "DX/LOCAL" modus te selecteren.

**DX:** Is de functie is uitgeschakeld kunnen zwakkere signalen van nietlokale zenders worden ontvangen.

**LOCAL:** Als deze is INGESCHAKELD, kan een sterk signaal worden ontvangen van lokale zenders

NL - 7

## LUISTEREN NAAR USB-APPARAAT OF SD/MMC-KAART

#### Een USB-apparaat aansluiten (niet meegeleverd)

Sluit uw USB-apparaat aan op de USB-poort op het voorpaneel. Het apparaat schakelt naar de "USB" modus en start het afspelen automatisch.

#### SD/MMC AFSPLEEN (niet meegeleverd)

Plaats een SD/MMC-kaart in de kaartsleuf. Het apparaat zal automatisch naar de "SD" modus schakelen en het afspelen starten.

#### Andere functies voor het afspelen

**Afspelen/pauze:** Druk tijdens het afspelen op de toets **1▶||** om het afspelen te pauzeren. Druk opnieuw op de toets **1▶||** als u wilt verder gaan met afspelen.

#### Veranderen van nummer/ vooruit-/ terugspelen:

1. Druk op **▶▶** om naar de volgende track te gaan.
2. Druk keer op **◀◀** om naar de vorige track te gaan.
3. Houd **▶▶** of **◀◀** ingedrukt om vooruit of terug te spoelen binnen een track.
4. Druk op **5/-10** of **6/+10** om 10 tracks vooruit of achteruit te gaan.
5. Druk lang op **5/-10** of **6/+10** om de vorige of volgende map te selecteren in de MP3-modus.

#### Introscan:

Druk op de toets **2/INT** om de eerste 10 seconden van elke track af te spelen, de tekst "INT ON" verschijnt op het display. Druk nogmaals om het afspelen van intro's te annuleren, de tekst "INT OFF" verschijnt.

#### Herhalen:

Druk tijdens de weergave meermaals op de toets **3/RPT** om de weergavemodus te selecteren: RPT ONE, RPT DIR, RPT OFF

#### In willekeurige volgorde afspelen:

Druk op **4/RDM** om alle bestanden in willekeurige volgorde af te spelen, de tekst "RDM ON" verschijnt op het display. Druk nogmaals om de functie te annuleren en "RDM OFF" verschijnt.

#### Opmerking:

- Het totaal aantal MP3-bestanden op het USB-apparaat of Micro SD-kaart mag niet groter zijn dan 9999.
- Het USB-apparaat of Micro SD-kaart mag niet meer dan 99 mappen bevatten.
- Het inlezen van de bestanden duurt een paar seconden of langer, afhankelijk van het aantal MP3bestanden en mappen op het USB-apparaat of Micro SD-kaart.
- Teek niets anders dan USB-randapparatuur in de hiertoe voorziene poort. U riskeert het toestel te beschadigen.
- De USB-poort mag niet rechtstreeks aangesloten worden op een computer: dit kan het toestel beschadigen.
- Plaats niets anders dan een Micro SD-kaart in de MicroSD-kaartsleuf van dit apparaat. Andere voorwerpen kunnen het kaartmechanisme beschadigen.
- Er bestaan verschillende USB-sleutels en MP3-spelers op de markt. Wij kunnen niet garanderen dat het toestel compatibel is met alle formaten. Gebruik daarom een andere USB-drager indien uw USB-drager niet werkt.
- Het is mogelijk dat bepaalde bestanden die opgeslagen zijn op het USB-apparaat of Micro SD-kaart niet kunnen gelezen worden omdat deze speciale afspelprocedures vereisen die niet compatibel zijn met dit toestel.

NL - 8

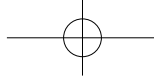

## **GEBRUIK VAN DE HULPINGANG**

1. Sluit uw hulpbron (bijv. mp3-speler) aan op de AUX aansluiting.
2. Druk op de toets om het apparaat in te schakelen.
3. Druk op om de AUX-modus te selecteren.
4. Start het afspelen van uw hulpbron.
5. Stel het volume naar wens in.
6. Ontkoppel de hulpbron van de AUX aansluiting, druk op de toets om naar wens een andere bron te selecteren.

## **BLUETOOTH-FUNCTIE**

De *Bluetooth*® markering en de logo's zijn geregistreerde handelsmerken die eigendom zijn van Bluetooth SIG, Inc. en het gebruik van deze markeringen door New One S.A.S is onder licentie. Andere handelsmerken en handelsnamen zijn van hun respectieve eigenaars.

- Zorg er voordat u de Bluetooth-functie gebruikt voor dat uw mobiele telefoon de Bluetooth-functie ondersteunt.
- De kracht van het Bluetooth-signaal is niet voor elke mobiele telefoon hetzelfde. Voor de beste gesprekskwaliteit wordt aangeraden een afstand van minder dan 3 meter aan te houden tussen de mobiele telefoon en het apparaat (Max. 10 meter).
- Plaats geen metalen voorwerpen of obstakels op het pad tussen de mobiele telefoon en het apparaat.
- Gebruik de externe microfoon tijdens het bellen.

## **KOPPELEN**

1. Druk, wanneer het apparaat is ingeschakeld, herhaaldelijk op om BT te selecteren.
2. Schakel Bluetooth in op het Bluetooth-apparaat en selecteer "M-199DAB" uit de lijst met apparaten. (Kijk in de handleiding van het apparaat waarmee u verbinding wilt maken voor gedetailleerde instructies.) Als het Bluetooth-apparaat vraagt om een wachtwoord, voer dan "0000" in. Sommige Bluetooth-apparaten zullen u vragen de verbinding te accepteren. U hoort een indicatietoon als het koppelen is gelukt. Het LCD-display van het audiosysteem toont BT READY.

Opmerking: Als u eerder verbinding heeft gemaakt met Bluetooth, dan zal er een lijst met eerdere zoekresultaten worden getoond. Selecteer in deze lijst "M-199DAB" en bevestig uw keuze.

## **Een oproep beantwoorden/weigeren**

Als er een oproep binnenkomt, dan zal het telefoonnummer worden getoond op het display. Druk op om de oproep te beantwoorden, „TALK IN“ verschijnt op het display. Draai aan de volumetoets om het BT VOL in te stellen. Druk op om een binnenkomende oproep te weigeren.

## **Een oproep maken**

Druk twee keer op om het laatste gebelde nummer in het geheugen van de mobiele telefoon te bellen.

Opmerkingen:

- U kunt alleen het laatst gebelde nummer bellen wanneer uw mobiele telefoon deze gegevens opslaat in het geheugen.
- Als het gesprek niet duidelijk hoorbaar is, verplaatst u dan naar een locatie dichterbij de microfoon.

## **HET GESPREK SCHAKELLEN TUSSEN DE MOBIELE TELEFOON EN HET APPARAAT**

U kunt tijdens de spreekmodus de knop '2/INT' ingedrukt houden om een telefoongesprek over te schakelen tussen de mobiele telefoon en uw apparaat. Wanneer u een uitgaande oproep plaatst, kunt u alleen overschakelen nadat de oproep is beantwoord.

## **BLUETOOTH-AUDIO**

Het apparaat biedt ondersteuning aan de functie Bluetooth-audio. Als uw mobiele telefoon stereomuziek kan afspelen en het koppelen is gelukt, dan kunt u met behulp van de autoradio de stereomuziek afspelen. Druk als het koppelen is gelukt op om de audiomodus van Bluetooth te openen. De tekst "MEDIA" verschijnt op het display. Het audiobestand op uw mobiele telefoon wordt nu afgespeeld via de autoradio.

**Afspelen/pauzeren:** druk op om het afspelen te pauzeren. Druk nogmaals om het afspelen te hervatten.

## **Naar volgende of vorige track:**

1. Druk op om naar de volgende track te gaan.
2. Druk op om naar de vorige track te gaan.

Opmerkingen:

- Dit systeem werkt mogelijk niet of niet juist met bepaalde mobiele telefoons /audiospelers met Bluetooth.
- Er zijn vele verschillende mobiele telefoons beschikbaar op de markt. We kunnen niet garanderen dat de radio compatibel is met alle mobiele telefoons.
- Als de gesprekskwaliteit niet helder is, probeer dan dichterbij de microfoon te zitten.

Hierbij verklaart NEW ONE S.A.S dat deze "MUSE M-199 DAB" voldoet aan de essentiële eisen en andere relevante bepalingen uit richtlijn 2014/53/EU. De verklaring van conformiteit kan worden geraadpleegd op [www.muse-europe.com](http://www.muse-europe.com)

## **MANUTENZIONE**

### **VOORZORG**

- Maak het toestel schoon met een vochtige zachte doek of een zeemleren vel. Gebruik nooit oplosmiddelen.
- Stel het niet bloot aan regen of vocht.
- Laat het niet vallen en zorg dat het niet onderhevig is aan schokken.
- Gebruik uw toestel niet onmiddellijk na het verplaatst te hebben van een koude naar een warme kamer. Er kunnen op die manier immers condensatieproblemen optreden.
- Stel uw toestel niet bloot aan vochtigheid of aan hoge temperaturen.
- Gebruik dit toestel in gematigde klimaten.
- Zet geen voorwerpen gevuld met vloeistof in de nabijheid van het toestel.
- Zet geen kaars op of in de nabijheid van het toestel.

### **De zekering vervangen**

Gebruik een zekering met een sterkte die conform is met de gegevens die de producent vermeldt. Als de zekering smelt, controleer dan de aansluiting op de voeding voor u hem vervangt. Als de zekering opnieuw smelt, moet er iets aan de hand zijn. Gelieve in dat geval de dichtstbijzijnde garage te raadplegen.

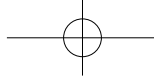

## GIDS VOOR FOUTENHERSTEL

SYMPTOOM	OORZAAK	OPLOSSING
Geen stroom.	Het contact van de auto is uitgeschakeld.	Als de voeding is aangesloten op het accessoirecircuit van de auto, maar de motor niet draait, draai dan de stand contactsleutel naar de "ACC".
	De zekering is doorgebrand.	Vervang de zekering.
Geen geluid.	Volume is ingesteld op minimum.	Stel het volume naar wens in.
	De bedrading is niet juist aangesloten.	Controleer de bedrading.
De bedieningstoetsen werken niet.	De ingebouwde microcomputer werkt niet door ruis.	Druk op de toets <b>RES</b> . Het voorpaneel is niet juist op zijn plaats vastgezet.
De radio werkt niet. Het automatisch selecteren van een radiozender werkt niet.	De antennekabel is niet aangesloten.	Sluit de antennekabel stevig aan.
	De signalen zijn te zwak.	Selecteer handmatig een zender.

## TECHNISCHE KENMERKEN

### Algemeen

Voeding	12V DC (11-16V toegestaan)
Laad Impedantie	4 ohms
Max. uitgangsvermogen	40W x 4
Toonregeling	±10 dB Bass op 100 Hz Treble op 10 kHz

Afmetingen	ca. 58 x 140 x 180 (h / w / l)
Benadering gewicht	ca. 0.550 kg

### RADIO

FM: 87.5-108 MHz	
DAB+: 174.928 -249.2 MHz	
Gebruiksgevoeligheid (-30 dB)	12 dBuV
Signaal/Ruisverhouding	50 dB
Stereo scheiding	30 dB (1 kHz)

### MP3/USB-speler

Signaal-ruisverhouding	60 dB
Scheiding	50 dB
Vervorming	< 0.5%
Frequentierespons	20 - 20000 Hz

NL - 11

## BLUETOOTH

Bluetooth-versie: V2.1 met EDR

Bluetooth: 2.402-2.48GHz

RF-vermogen (radiofrequentievermogen): 4 dBm

Werkafstand: Tot 10 meter gemeten in een open ruimte (muren en bouwwerken kunnen invloed hebben op het bereik van de luidspreker)

Ontwerp en specificaties zijn onderhevig aan verandering zonder kennisgeving.

## VEILIGHEIDSINSTRUCTIES



**OPGELET:** Om het risico om een elektrische schok te beperken, demonteer het toestel niet. Er mag geen enkel onderdeel gerepareerd worden door de gebruiker. Vertrouw ieder onderhoud toe aan een gekwalificeerd technicus.



Het symbool van een bliksem met aan het uiteinde een pijl in een driehoek waarschuwt de gebruiker voor de aanwezigheid van een "gevaarlijke spanning" in het toestel.



Het uitroepteken in een driehoek waarschuwt de gebruiker voor de aanwezigheid van belangrijke instructies in de documentatie die bij uw toestel zit.

**WAARSCHUWING** – Om het brandgevaar of het risico op een elektrische schok te beperken, stel het toestel niet bloot aan regen of vochtigheid.



Indien u dit toestel in de toekomst wenst weg te gooien, gelieve op te merken dat elektrische apparaten niet bij het huishoudelijk afval gegooid mogen worden. Informeer u voor het dichtstbijzijnde recyclagecentrum. Raadpleeg de lokale overheid of uw verkoper voor meer details (Richtlijnen over elektrisch en elektronisch afval).

NEW ONE S.A.S  
10, Rue de la Mission, 25480 Ecole Valentin, France



NL - 12

M-199DAB/IB/V1(D)