

Pioneer

DIGITÁLNÍ MULTIMEDIÁLNÍ AUTORÁDIO

Česky

MVH-S420DAB
MVH-S420BT
MVH-S42BT
MVH-S320BT

Návod k obsluze
a instalaci



Spotify®



Bluetooth®

Made for

 iPhone

Obsah

Začínáme	3
Rádio	7
USB/iPhone®/AUX	8
Bluetooth	10
Spotify®	14
Používání Pioneer Smart Sync/APP	16
Používání funkce Karaoke	20
Nastavení zvuku	21
Nastavení	21
Nastavení funkcí FUNCTION	22
Nastavení zvuku AUDIO	23
Nastavení systému SYSTEM	26
Nastavení podsvícení ILLUMINATION	29
Nastavení mikrofonu MICROPHONE	29
Digitální rádio (DAB)	29
Doplňující informace	31
Připojení / Instalace	39

O tomto návodu k obsluze:

- V následujících pokynech se USB paměť nebo USB audio přehrávač označují jako "USB zařízení".

Začínáme

Základní provozování

MVH-S420DAB/MVH-S420BT/S42BT/S320BT

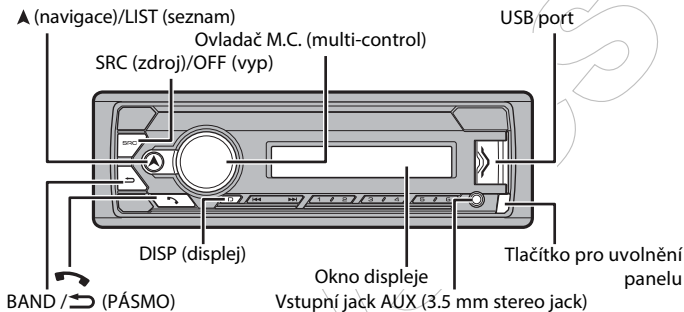





Často používané ovládání

Záměr	Ovládání
Zapnutí napájení *	Stiskněte SRC/OFF pro zapnutí napájení. Stiskněte a podržte SRC/OFF pro vypnutí napájení.
Nastavení hlasitosti	Otočte voličem M.C.
Výběr zdroje	Opakovaně stiskněte SRC/OFF .
Změna informací na displeji	Opakovaně stiskněte DISP .
Návrat na předchozí zobrazení / seznam	Stiskněte BAND/ ↻ .
Návrat na normální zobrazení z nabídky	Stiskněte a podržte BAND/ ↻ .
Změna jasu displeje	Stiskněte a podržte BAND/ ↻ .
Přijetí hovoru	Stiskněte libovolné tlačítko.
Ukončení hovoru	Stiskněte ☎.

* Pokud je modro / bílý vodič tohoto přístroje připojen k ovládacímu terminálu relé automatické antény vozidla, anténa vozidla se vysune, když je zdroj tohoto přístroje zapnutý. Chcete-li anténu zasunout, vypněte zdroj.

Indikace na displeji

Indikace	Popis
	Zobrazí se, pokud existuje nižší vrstva nabídky nebo složky.
TP	Zobrazí se při příjmu dopravního vysílání.
BASS	Zobrazí se, když je aktivována funkce BASS .
	Zobrazí se při nastavení náhodného přehrávání (random / shuffle), kromě případů, kdy je jako zdroj zvolen BT AUDIO.
	Zobrazí se, pokud je nastaveno opakované přehrávání, kromě případů, kdy je jako zdroj zvolen BT AUDIO.
	Zobrazí se při vytvoření Bluetooth připojení (strana 10).
APP	Zobrazí se při vytvoření připojení pomocí Pioneer Smart Sync (strana 16).

Odejmutí předního panelu

Přední panel přístroje odejměte, aby se zabránilo krádeži. Odpojte všechny kabely a zařízení, připojené k přednímu panelu a před jejich odpojením zařízení vypněte.

Odejmutí

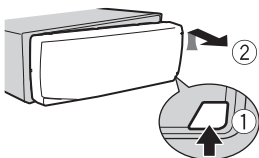

Nasazení

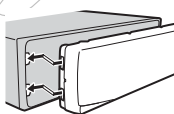

Důležité

- Nevystavujte přední panel silným nárazům.
- Přední panel chraňte před přímým slunečním zářením a vysokými teplotami.
- Odpojený přední panel vždy ukládejte do ochranného pouzdra nebo vaku.

Resetování mikroprocesoru

Mikroprocesor musí být resetován v následujících situacích:

- Před prvním použitím tohoto přístroje po instalaci.
- Pokud tento přístroj nefunguje správně.
- Pokud se na displeji objeví podivné nebo nesprávné znaky.

1 Odejměte přední panel (strana 4).

2 Stiskněte tlačítko **RESET** pomocí špičatého nástroje, který je delší než 8 mm.

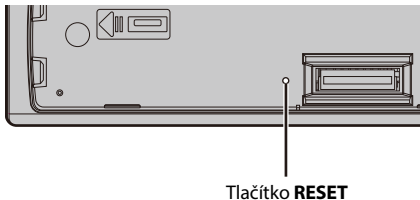
Tlačítko **RESET**

Nabídka nastavení

Po zapnutí zapalování (otočení klíčku zapalování do polohy ON) po instalaci se na displeji zobrazí nabídka nastavení (Setup).

1 Otočte M.C. pro výběr možností, pak stiskněte pro potvrzení.

Chcete-li přejít k další nabídce, musíte svůj výběr potvrdit.

Položka nabídky	Popis
LANGUAGE [ENG] (angličtina), [PYC] (ruština), [TUR] (turečtina), [FRA] (francouzština), [DEU] (němčina)	Vyberte jazyk pro zobrazení textových informací z komprimovaného audio souboru.
CLOCK SET	Nastavení hodin. 1 Otáčejte M.C. pro nastavení hodiny, pak stiskněte pro potvrzení. Indikátor se automaticky přepne na nastavení minut. 2 Otáčejte M.C. pro nastavení minut, pak stiskněte pro potvrzení.
FM STEP [100], [50]	Vyberte krok ladění pro pásmo FM: 100 kHz nebo 50 kHz.

2 Zobrazí se [QUIT :YES].

Chcete-li se vrátit k první položce nabídky nastavení, otočte **M.C.**, vyberte [QUIT: NO] a potvrďte stisknutím.

3 Stiskněte M.C. pro potvrzení nastavení.



Poznámka

Tato nastavení lze provést kdykoliv v nastavení systému SYSTEM (strana 26) a v počátečním nastavení INITIAL (strana 6).



Rádio

Frekvence tuneru tohoto přístroje jsou přiděleny pro použití v západní Evropě, v Asii, na Středním východě, v Africe a Oceánii. Použití v jiných oblastech může mít za následek špatný příjem. Funkci RDS (Radio Data System) lze využívat pouze u FM stanic vysílajících signál RDS.

Příjem přednastavených stanic

- 1 Stisknutím SRC/OFF vyberte [RADIO].
- 2 Stisknutím BAND/  vyberte pásmo z [FM1], [FM2], [FM3], [MW] nebo [LW].
- 3 Stiskněte numerické tlačítko (1/  až 6/ ).

TIP







Také tlačítka   lze zvolit přednastavenou stanicí, pokud je v nastavení FUNCTION nastaveno [SEEK] na [PCH] (strana 23).

Uložení nejsilnějších stanic (BSM)

Funkce BSM uloží 6 nejsilnějších stanic, které pak lze vybrat stisknutím (1/  až 6/ .

- 1 Po výběru pásma stiskněte M.C. pro zobrazení hlavní nabídky.
- 2 Otočením M.C. vyberte [FUNCTION], pak stiskněte pro potvrzení.
- 3 Otočením M.C. vyberte [BSM], pak stiskněte pro potvrzení.



Manuální sekvenční ladění

- 1 Po výběru pásma stiskněte   pro výběr stanice.
Stiskněte a podržte  , pak uvolněte pro sekvenční ladění dostupných stanic. Skenování se zastaví, když přístroj začne stanicí přijímat. Chcete-li vyhledávání zrušit, stiskněte  .

Poznámka

[SEEK] musí být v nastavení FUNCTION nastaveno na [MAN] (strana 23).

Manuální uložení stanic

- 1 Během přijímání stanice, kterou chcete uložit, stiskněte a podržte jedno z čísel předvolby (1/  až 6/ , dokud nepřestane blikat.

Použití funkcí PTY

Přístroj vyhledá stanici podle PTY informací (typ programu).

1 Během příjmu FM stiskněte a podržte ▲ .

2 Otočením M.C. vyberte typ programu z [NEWS/INF], [POPULAR], [CLASSICS] nebo [OTHERS].

3 Stiskněte M.C..

Přístroj začne vyhledávat stanici. Jakmile ji nalezne, zobrazí se název programové služby.

Poznámky

- Chcete-li vyhledávání zrušit, stiskněte tlačítko M.C..
- Program některých stanic se může lišit od programu indikovaného vysíláným PTY.
- Pokud žádná stanice nevysílá požadovaný typ programu, na přibližně dvě sekundy se zobrazí [NOT FOUND] a poté se tuner vrátí na původní stanici.

USB/iPhone®/AUX

(Zdroj iPhone není dostupný, pokud je v nastavení systému SYSTEM nastaveno [USB MTP] na [ON] (strana 27).)

Poznámka

Funkce iPhone není k dispozici pro MVH-S320BT.

Přehrávání

Před připojením vašeho zařízení k přístroji odpojte od zařízení sluchátka.

USB zařízení (včetně Android™)/iPhone

1 Otevřete kryt USB portu.

2 Pomocí odpovídajícího kabelu připojte USB zařízení/iPhone.

Poznámka

Chcete-li použít automatické přepnutí na [USB] zdroj po připojení USB zařízení/iPhone, nastavte [USB AUTO] na [ON] v nastavení systému SYSTEM (strana 28).

POZOR

Pro připojení USB zařízení použijte USB kabel (prodává se samostatně), protože jakékoli USB zařízení připojené přímo k autorádiu by z panelu vyčnívalo, což by mohlo být nebezpečné.

Před odpojením zařízení nejprve zastavte přehrávání.

AOA připojení

K tomuto přístroji je možné připojit přes AOA připojení (pomocí kabelu dodaného s přístrojem) zařízení se systémem Android OS 4.1 nebo novějším, které podporuje AOA (Android Open Accessory) 2.0.

Poznámka

Pokud používáte AOA připojení, v nastavení systému SYSTEM se musí nastavit [APP CONTROL] na [WIRED] (strana 27) a [USB MTP] se musí nastavit na [OFF] (strana 27).

MTP připojení

Pomocí příloženého kabelu lze k tomuto přístroji připojit přes MTP připojení většinu zařízení, na kterých je nainstalován Android OS 4.0 nebo novější verze. Nicméně, v závislosti na připojeném zařízení, verzi operačního systému nebo počtu souborů v zařízení, nemusí být možné audio soubory / skladby přes MTP přehrávat. Upozorňujeme, že MTP připojení není kompatibilní s formáty souborů WAV a FLAC.

Poznámka

Pro použití MTP připojení se v nastavení systému SYSTEM musí nastavit [USB MTP] na [ON] (str. 27).

AUX

1 Vložte stereo mini jack do vstupního konektoru AUX.

2 Stisknutím tlačítka SRC/OFF vyberte jako zdroj [AUX].

Poznámka

Je-li v nastavení SYSTEM nastaveno [AUX] na [OFF], [AUX IN] jako zdroj nelze vybrat (str. 27).

Ovládání

V nastavení funkcí FUNCTION můžete provádět různé úpravy (strana 22) (kromě pro zdroje AUX IN/USB).

Pamatujte, že následující funkce nefungují pro AUX zařízení. Chcete-li AUX zařízení ovládat, použijte ovládače na samotném AUX zařízení.

Záměr	Ovládání
Výběr složky *1	Stiskněte 1/ ^ či 2/ ∨
Výběr stopy / skladby (kapitoly)	Stiskněte ◀◀ či ▶▶ .
Rychlý posun vpřed nebo vzad *2	Stiskněte a podržte ◀◀ či ▶▶ .
Vyhledání souboru ze seznamu (pouze USB)	1 Stiskem a podržením ▲ zobrazte seznam. 2 Otáčením M.C. vyberte požadovaný název nebo kategorii souborů (složek), pak stiskněte pro potvrzení. 3 Otáčením M.C. vyberte požadovaný soubor a poté stiskněte pro potvrzení. Spustí se přehrávání.

1 Vytvořte Bluetooth spojení s Bluetooth audio přehrávačem.

2 Stisknutím SRC/OFF vyberte [BT AUDIO] jako zdroj.

3 Stisknutím BAND/ ↶ spusťte přehrávání.

Poznámka

Pokud je zdroj přepnut nebo je přístroj vypnut, je nutné opět navázat Bluetooth spojení.

TIP

Je-li k přístroji přes Bluetooth registrováno více než dvě a maximálně pět zařízení, Bluetooth zařízení můžete přepínat přehráváním skladeb v zařízení. Tímto způsobem můžete snadno přehrávat skladbu z Bluetooth zařízení každého z cestujících. Nicméně, v závislosti na podmínkách používání, nemusí být vícenásobné připojení k dispozici, a audio soubory / skladby nemusí být možné přehrávat správně.

Základní provozování

V nastavení funkcí FUNCTION můžete provést různé úpravy (strana 22).

Záměr	Ovládání
Rychlý posun vpřed nebo vzad	Stiskněte a podržte ◀◀ či ▶▶ .
Výběr stopy	Stiskněte ◀◀ či ▶▶ .
Opakované přehrávání *	Stiskněte 6/↶ .
Náhodné přehrávání *	Stiskněte 5/⌘ .
Pozastavení / obnovení přehrávání	Stiskněte 4/PAUSE .
Vyhledání souboru ze seznamu	1 Stisknutím a podržením ▲ zobrazte seznam. 2 Otáčením M.C. vyberte požadovaný název složky, pak stiskněte pro potvrzení. 3 Otáčením M.C. vyberte požadovaný soubor, pak stiskněte pro potvrzení. Spustí se přehrávání.

* V závislosti na připojeném zařízení nemusí být tyto možnosti k dispozici.

Spotify®

Není k dispozici, pokud je v nastavení SYSTEM nastaveno [USB MTP] na [ON] (strana 27).

Poznámka

iPhone připojení není k dispozici pro MVH-S320BT.

Spotify je hudební, distribuční streamingová služba, která není součástí společnosti Pioneer. Další informace naleznete na adrese <http://www.spotify.com>.

Aplikace Spotify je k dispozici pro kompatibilní smartphony. Nejnovější informace o kompatibilitě naleznete na stránce <https://support.spotify.com/>. Chcete-li využívat službu Spotify za jízdy, nejprve si stáhněte aplikaci Spotify do iPhoneu nebo Android smartphonu. Můžete si ji stáhnout z App Store iTunes nebo Google Play. Vyberte si bezplatný účet nebo placený účet Premium v aplikaci nebo na spotify.com. Účet Premium vám poskytne další funkce, jako je poslech offline.

Důležité

- Tento produkt obsahuje software Spotify, který je součástí licencí třetích stran, viz: www.spotify.com/connect/third-party-licenses.
- Informace o zemích a oblastech, kde lze Spotify využívat, naleznete na: <https://www.spotify.com/us/select-your-country/>.

Poslech Spotify

Před použitím aktualizujte aplikaci Spotify na nejnovější verzi.

1 Připojte tento přístroj k mobilnímu zařízení.

- iPhone přes USB (strana 8)
- iPhone / Android zařízení přes Bluetooth (strana 10)

2 Stisknutím SRC/OFF vyberte [SPOTIFY].

3 Stiskněte a podržte 1/∧ pro zobrazení [APP CONTROL].

4 Otočením M.C. vyberte některou z následujících možností.

- Pro USB připojení vyberte [WIRED].
- Pro Bluetooth připojení vyberte [BLUETOOTH].

5 Stisknutím SRC/OFF vyberte [SPOTIFY].

6 Spusťte aplikaci Spotify na mobilním zařízení a pak spusťte přehrávání.

Poznámka



Pokud připojíte jiné mobilní zařízení, než iPhone / Android, funkce nemusí fungovat správně, v závislosti na vašem mobilním zařízení.

Základní provozování

V nastavení funkcí FUNCTION můžete provést různé úpravy (strana 22).

Poznámka

Dostupné možnosti ovládání se mohou lišit podle typu obsahu (skladba / album / interpret / playlist / rádio), které chcete přehrát.

Záměr	Ovládání
Přeskočení stopy	Stiskněte  či  .

Záměr	Ovládání
Vyhledání stopy ze seznamu	1 Stiskem a podržením ▲ zobrazíte seznam. 2 Otáčením M.C. vyberte požadovanou kategorii a pak stiskněte pro potvrzení. 3 Otáčením M.C. vyberte požadovaný soubor a pak stiskněte pro potvrzení. Spustí se přehrávání.
Pozastavení / obnovení přehrávání	Stiskněte 4/PAUSE .
Palec nahoru (pouze pro rádio)	Stiskněte 1/▲ .
Palec dolů (pouze pro rádio)	Stiskněte 2/▼ .
Náhodné přehrávání (pouze pro skladby / alba / interpreta / playlist)	Stiskněte 5/🎲 .
Opakované přehrávání (pouze pro skladby / alba / interpreta / playlist)	Stiskněte 6/↺ .
Spuštění rádio kanálu na základě právě přehrávané skladby.	1 Stiskněte a podržte 5/🎲 pro spuštění rádia. 2 Stiskněte M.C. • Tato funkce nemusí být k dispozici v závislosti na vybrané skladbě.

Poznámka

Některé funkce Spotify nemusí být možné z přístroje provozovat.

Používání Pioneer Smart Sync/APP

Poznámka

iPhone připojení není k dispozici pro MVH-S320BT.

Pioneer Smart Sync je aplikace, která ve vozidle inteligentně přenáší na jedno místo vaše mapy, zprávy a hudbu.

Přístroj můžete ovládat z aplikace Pioneer Smart Sync, která je nainstalována na zařízení iPhone / Android. V některých případech můžete pomocí tohoto přístroje ovládat aspekty aplikace, jako je výběr zdroje, pauza, atd.

Podrobnosti o tom, jaké možnosti ovládání jsou v aplikaci k dispozici, naleznete v části nápovědy aplikace.

Poznámka

Zdroj APP není dostupný, pokud není provedeno připojení Pioneer Smart Sync nebo je v nabídce [SYSTEM] nastaveno [USB MTP] na [ON] (strana 27).

VAROVÁNÍ

• Funkce ovládané pomocí smartphonu jsou pouze nástroje, které má řidič k dispozici. Řidič musí za všech okolností dodržovat bezpečné řízení vozidla a funkce za jízdy ovládat s rozumem.

• Nepokoušejte se ovládat aplikaci za jízdy. Než začnete používat ovládací prvky aplikace, opusťte vozovku a zaparkujte vozidlo na bezpečném místě.

Pro uživatele iPhone

Tato funkce je kompatibilní s iOS 10.3 nebo novějším.
Pioneer Smart Sync si můžete stáhnout z iTunes App Store.



Pro uživatele Android zařízení

Pro Bluetooth připojení je tato funkce kompatibilní se zařízeními s nainstalovaným Android OS 5.0 nebo novějším.

Pro USB připojení je tato funkce kompatibilní se smartphony s nainstalovaným Android OS 5.0 nebo novějším, až do verze 7.1.2, které zároveň podporují AOA (Android Open Accessory) 2.0. Nicméně, kompatibilita je závislá na smartphonu. Pioneer Smart Sync si můžete stáhnout z Google Play.



Poznámka

Některá Android zařízení připojená přes AOA 2.0 nemusí pracovat správně nebo vydávat různé zvuky v důsledku jejich vlastního návrhu softwaru, bez ohledu na verzi operačního systému.

Jaké funkce aplikace nabízí?

Podpora používání přístroje

Rozhraní přístroje může být rozvíjeno pomocí iPhone / Android zařízení.

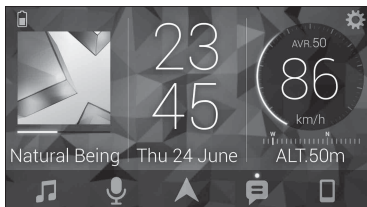
Obrázek (příklad):**Příklady:**

- Výběr zdroje přístroje
- Poslech hudby v iPhone / Android zařízení
- Intuitivní ovládání zvukového pole
- Ovládání připojeného Bluetooth zařízení

Rozšíření funkcí přístroje pomocí aplikace

Následující funkce, které na samotném přístroji nejsou k dispozici, jsou k dispozici přes připojení pomocí Pioneer Smart Sync.

Položka nabídky (příklad)	Popis
Použití navigační aplikace	Můžete specifikovat a spustit navigační aplikaci nainstalovanou v zařízení.
Čtení zpráv	Můžete přečíst zprávy přijaté z aplikací nainstalovaných v zařízení.
Nastavení 31pásmového EQ	Z 31-pásmového grafického EQ můžete zvolit pásmo ekvalizéru (při Pioneer Smart Sync připojení nelze použít 13-pásmem).
Super "Todoroki" Sound	Můžete dynamičtěji zvýšit úroveň basů, než při nepoužívání připojení Pioneer Smart Sync.
Snadné nastavení zvuku "Easy Sound Fit"	Výběrem typu vozidla můžete snadno provést nastavení časového zarovnání.

Poznámky

- Některé funkce mohou být omezeny, v závislosti na podmínkách připojení k aplikaci.
- Nastavení 31pásmového EQ je převedeno na 13 pásem, je-li použit zdroj hudby z tohoto produktu.

TIP

Do vyhledávacího pole pro hledání aplikace se doporučuje zadat výraz "Pioneer Smart Sync".



Vytvoření připojení s Pioneer Smart Sync

- 1 Stiskněte M.C. pro zobrazení hlavní nabídky.
- 2 Otočením M.C. vyberte [SYSTEM], pak stiskněte pro potvrzení.
- 3 Otočením M.C. vyberte [APP CONTROL], pak stiskněte pro potvrzení.
- 4 Otočením M.C. vyberte jednu z níže uvedených možností.
 - Pro USB připojení vyberte [WIRED].
 - Pro Bluetooth připojení vyberte [BLUETOOTH].
- 5 Otočením M.C. vyberte [AUTO APP CONN], pak stiskněte pro potvrzení.
- 6 Otočením M.C. vyberte [ON], pak stiskněte pro potvrzení.
- 7 Propojte tento přístroj s mobilním zařízením
 - iPhone / Android zařízení přes USB (strana 8)
 - iPhone / Android zařízení přes Bluetooth (strana 10)Pioneer Smart Sync se na iPhone/Android zařízení spustí automaticky.

Poznámka

Pioneer Smart Sync můžete spustit bez ohledu na to, zda je [AUTO APP CONN] nastaveno na [ON] nebo [OFF].

- U jiných zařízení, než je Android zařízení připojené přes USB rozhraní, stiskněte tlačítko **SRC/OFF** pro výběr zdroje a pak stiskněte a podržte tlačítko **M.C.**
- Pro iPhone: Spustíte aplikaci Pioneer Smart Sync na mobilním zařízení.

Poznámky

- Pokud připojíte jiné mobilní zařízení než iPhone / Android zařízení, funkce nemusí pracovat správně, v závislosti na vašem mobilním zařízení.
- Pokud aplikace Pioneer Smart Sync dosud není na vašem iPhone / Android zařízení nainstalována, na iPhone / Android zařízení se zobrazí zpráva, která vás vyzve k instalaci aplikace (kromě Android zařízení připojeném přes Bluetooth). Pro vymazání zprávy vyberte v [AUTO APP CONN] možnost [OFF] (strana 27).

Poslech hudby na vašem zařízení

- 1 Stisknutím SRC/OFF vyberte [APP].

Používání funkce Karaoke

VAROVÁNÍ

- Řidič by nikdy neměl zpívat s mikrofonem za jízdy. Mohlo by dojít k nehodě.
- Nenechávejte nedbale ležet mikrofon. Mohlo by dojít k nehodě.

POZOR

Je extrémně nebezpečné vést mikrofonní kabel obtočený kolem sloupku řízení, brzdového či plynového pedálu, nebo kolem řadicí páky. Ujistěte se, že je mikrofon nainstalován tak, aby nijak nebránil bezpečnému řízení vozidla.

Poznámky

- Použijte běžně dostupný dynamický mikrofon a nikoli dodávaný mikrofon.
- Tato funkce není k dispozici, pokud je zvolený následující zdroj:
 - RADIO
 - AUX IN

1 Vložte stereo mini jack od mikrofonu do vstupního konektoru AUX.

2 Stiskněte M.C. pro zobrazení hlavní nabídky.

3 Otočením M.C. vyberte [MICROPHONE].

4 Stiskem M.C. vyberte [ON] (Zapnuto).

Když je aktivován režim karaoke, je hlasitost na přístroji ztlumena. Hlasitost mikrofonu upravte pomocí nastavení [MIC VOL].

Nastavení hlasitosti mikrofonu

1 Stiskněte M.C. pro zobrazení hlavní nabídky.

2 Otočením M.C. vyberte [MICROPHONE], pak stiskněte pro potvrzení.

3 Otočením M.C. vyberte [MIC VOL].

4 Otočením M.C. upravte hlasitost mikrofonu.

Poznámka

Pokud při použití mikrofonu dojde k pískání (zpětná vazba), držte mikrofon pokud možno dál od reproduktoru nebo snižte hlasitost mikrofonu.

Snížení úrovně vokálů v písni

1 Stiskněte M.C. pro zobrazení hlavní nabídky.

2 Otočením M.C. vyberte [MICROPHONE], pak stiskněte pro potvrzení.

3 Otočením M.C. vyberte [VOCAL].

4 Stiskem M.C. vyberte [OFF] (Vypnuto).

Poznámka

V závislosti na stavu záznamu písní, nemusí být možné úroveň vokálů účinně snížit.

Nastavení zvuku

Zvuk můžete různě upravovat v nabídce nastavení AUDIO (strana 23).

Nastavení hodnoty mezní frekvence a hodnoty strmosti

Můžete nastavit hodnotu mezní frekvence (cut-off frequency) a hodnotu strmosti (slope) každého reproduktoru. Upraveny mohou být následující reproduktory: [FRONT] (přední), [REAR] (zadní), [SUBWOOFER]

Poznámka

[SUBWOOFER] lze vybrat pouze tehdy, je-li v poloze [SUBWOOFER] vybráno [ON] (strana 24).

- 1 Stiskněte M.C. pro zobrazení hlavní nabídky.**
- 2 Otočením M.C. vyberte [AUDIO], pak stiskněte pro potvrzení.**
- 3 Otočením M.C. vyberte [CROSSOVER], pak stiskněte pro potvrzení.**
- 4 Otočením M.C. vyberte reproduktor (filtr), který má být nastaven, pak stiskněte pro potvrzení.**
- 5 Otočením M.C. vyberte [HPF] či [LPF] podle reproduktoru (filtru), pak stiskněte pro potvrzení.**
- 6 Otočením M.C. vyberte odpovídající mezní frekvence pro reproduktor (filtr), vybraný v kroku 4, pak stiskněte pro potvrzení.**
[25HZ] až [250HZ]
- 7 Otočením M.C. vyberte odpovídající strmost pro reproduktor (filtr), vybraný v kroku 4.**
[-6] až [-24] (pokud zvolíte [FRONT] nebo [REAR])
[-6] až [-36] (pokud zvolíte [SUBWOOFER])

Nastavení

Některá nastavení můžete upravit v hlavním menu.

Výběr servisní komponenty / stanice ze seznamu

1 Během příjmu DAB stiskněte a podržte **A**.

Zobrazí se seznam všech servisních komponent / stanic. Dalším stisknutím a podržením **A** vyhledáte servisní komponenty / stanice v abecedním pořadí.

2 Vyberte servisní komponentu / stanici ze zvoleného seznamu, pak stiskněte **M.C.** pro potvrzení.

Poznámka

Seznam služeb můžete aktualizovat stisknutím tlačítka **DAB**. Chcete-li aktualizaci zrušit, stiskněte znovu tlačítko **DAB**.

Uložení servisních komponent/stanic do předvoleb

Uložení servisních komponent/stanic

1 Během příjmu servisní komponenty / stanice, kterou chcete uložit, stiskněte a podržte jedno z číselných tlačítek (1/ **^** až 6/ **↶**), dokud nepřestane blikat.

Příjem přednastavených servisních komponent/stanic

1 Vyberte pásmo a pak stiskněte číselné tlačítko (1/ **^** až 6/ **↶**).

Funkce Pause/Time shift

Tento přístroj automaticky ukládá nedávné vysílání do paměti. Kapacita paměti přístroje závisí na bitové rychlosti použité servisní komponenty. Přibližná kapacita paměti je pět minut při 192 kbps.

Pozastavení / obnovení

1 Během příjmu servisní komponenty stiskněte a podržte tlačítko **DISP**.

Použití funkce časového posunu (Time shift)

1 Během příjmu servisní komponenty stiskněte a podržte tlačítko **DAB**.

2 Stiskněte **⏮** (přeskočit o jednu minutu vzad) / **⏭** (přeskočit o jednu minutu vpřed) pro nastavení bodu přehrávání.

Doplňující informace

Řešení problémů

Displej se automaticky vrátí k normálnímu zobrazení.

- Po dobu asi 30 sekund nebyl proveden žádný úkon ovládání.
- Proveďte nějaký úkon.

Rozsah opakovaného přehrávání se neočekávaně změní.

- Rozsah opakovaného přehrávání se může měnit, když je vybrán jiný adresář nebo skladba nebo během rychlého převíjení vpřed / vzad.
- Rozsah opakování vyberte znovu.

Podsložka se nepřehrává.

- Podsložky nelze přehrát, je-li vybrána možnost [FLD] (opakování složky).
- Vyberte jiný rozsah opakování.

Zvuk je přerušovaný.

- Používáte zařízení, například mobilní telefon, apod., který může způsobit rušení zvuku.
- Přemístěte veškerá elektrická zařízení, která mohou způsobit rušení zvuku, co nejdále od tohoto přístroje.

Zvuk ze zdroje Bluetooth audio se nepřehrává.

- Na mobilním telefonu, připojeném přes Bluetooth, právě probíhá hovor.
- Zvuk se po ukončení hovoru přehraje.
- Aktuálně je provozován mobilní telefon s technologií Bluetooth.
- Ukončete používání mobilního telefonu s technologií Bluetooth.
- Po hovoru uskutečněném na mobilním telefonu pomocí Bluetooth rozhraní není správně zřízeno Bluetooth spojení mezi

- přístrojem a mobilním telefonem.
- Znovu vytvořte Bluetooth spojení mezi přístrojem a mobilním telefonem.

Chybové zprávy

Obecné

AMP ERROR

- Po odpojení nebo při nesprávném připojení reproduktorů tento produkt nepracuje; aktivuje se ochranný obvod.
- Zkontrolujte připojení reproduktorů. Pokud hlášení nezmizí ani po opětovném zapnutí/ vypnutí napájení, obraťte se na prodejce / na autorizovaný servis Pioneer.

NO XXXX (NO TITLE, například)

- Neexistují vložené textové informace.
- Přepněte displej nebo přehrajte jinou skladbu / soubor.

USB zařízení/iPhone

FORMAT READ

- Někdy nastává zpoždění mezi začátkem přehrávání a po spuštění přehrávání není slyšet žádný zvuk.
- Počkejte, dokud zpráva nezmizí a pak zvuk uslyšíte.

NO AUDIO

- Neexistují žádné skladby.
- Přeneste audio soubory do USB zařízení a připojte jej.
- Na připojeném USB zařízení bylo povoleno zabezpečení.
- Řiďte se pokyny pro USB zařízení, abyste jeho zabezpečení zakázali.

SKIPPED

→ Připojené USB zařízení obsahuje soubory s ochranou DRM.
Chráněné soubory jsou přeskočeny.

PROTECT

→ Všechny soubory připojeného USB zařízení obsahují ochranu DRM.
- Vyměňte USB zařízení.

N/A USB

→ Připojené USB zařízení není tímto produktem rozeznáno / podporováno.
- Odpojte toto zařízení a nahradte jej kompatibilním USB zařízením.

HUB ERROR

→ Připojený USB rozbočovač není tímto produktem podporován.
- USB zařízení připojte k tomuto produktu přímo pomocí USB kabelu.

CHECK USB

→ USB konektor nebo USB kabel je zkratován.
- Zkontrolujte, zda není USB konektor nebo USB kabel v něčem zachycen / poškozen.
→ Připojené USB zařízení spotřebovává více, než maximální povolený proud.
- Odpojte takovéto USB zařízení a nepoužívejte jej.
- Zapněte a vypněte spínač zapalování a poté připojte kompatibilní USB zařízení.

ERROR-19

→ Komunikace selhala.
- Proveďte jednu z následujících operací a poté se vraťte k USB zdroji.
• Odpojte USB zařízení.
• Přepněte na jiný zdroj.
→ Selhání iPhoneu.
- Odpojte kabel od iPhoneu.
Jakmile se zobrazí hlavní nabídka iPhoneu, iPhone znovu připojte a poté jej znovu resetujte.

ERROR-23

→ USB zařízení není správně naformátováno.
- Naformátujte USB zařízení na FAT12, FAT16 nebo FAT32.

ERROR-16

→ Verze firmwaru pro iPod je zastaralá.
- Aktualizujte verzi firmwaru iPodu.
→ iPhone selhal.
- Odpojte kabel od iPhoneu.
Jakmile se zobrazí hlavní nabídka iPhoneu, iPhone znovu připojte a resetujte jej.

STOP

→ V aktuálním seznamu nejsou skladby.
- Vyberte seznam obsahující skladby.

NO BT DEVICE GO TO BT MENU TO REGISTER

→ Nenalezeno žádné Bluetooth zařízení.
- Připojte zařízení a iPhone přes Bluetooth (strana 10).

CONN. FAILED PRESS BAND KEY TO RETRY

→ Bluetooth připojení s iPhone selhalo.
- Stiskněte **BAND** / ↻ pro opětovné připojení.

DISCONNECTED PRESS BAND KEY TO RETRY

→ Bluetooth připojení ztraceno-
- Stiskněte **BAND** / ↻ pro opětovné připojení.

Bluetooth zařízení**ERROR-10**

→ Chyba napájení Bluetooth modulu tohoto produktu.
- Vypněte a znovu zapněte zapalování.

APP

CONNECT APP

→ Připojení Pioneer Smart Sync není provedeno.

- Ujistěte se o správném spojení s Pioneer Smart Sync (strana 16).

Spotify

NOT FOUND

→ Aplikace Spotify ještě nebyla spuštěna.

- Spusťte aplikaci Spotify.

NO BT DEVICE GO TO BT MENU TO REGISTER

→ Nenalezeno žádné Bluetooth zařízení.

- Propojte tento přístroj a zařízení přes Bluetooth (strana 10).

CONN. FAILED PRESS BAND KEY TO RETRY

→ Bluetooth připojení selhalo.

- Stiskněte **BAND** / ↶ pro opětovné připojení.

CHECK APP PRESS BAND KEY TO RETRY

→ Připojení k aplikaci Spotify selhalo.

- Stiskněte **BAND** / ↶ pro opětovné připojení.

DISCONNECTED PRESS BAND KEY TO RETRY

→ Bluetooth připojení ztraceno.

- Stiskněte **BAND** / ↶ pro opětovné připojení.

CHECK APP

→ Došlo k neznámé chybě (včetně komunikační chyby).

- Postupujte podle pokynů na obrazovce.

Manipulační pokyny

USB paměťové zařízení

• Připojení přes USB rozbočovač není podporováno.

• Při jízdě USB zařízení řádně zajistěte, nenechte jej spadnout na zem, kde může uvíznout pod brzdovým nebo plynovým pedálem.

• V závislosti na použitém typu USB zařízení mohou nastat následující problémy:

- Ovládání se může lišit.

- Přístroj nemusí být schopen USB zařízení rozpoznat.

- Soubory nemusejí být přehrávány správně.

- Přístroj může způsobit slyšitelné rušení při poslechu rádia.

iPhone

• Nenechávejte iPhone na místech s vysokými teplotami.

• Během jízdy iPhone řádně zajistěte.

Nenechte iPhone spadnout na podlahu, kde může uvíznout pod plynovým nebo brzdovým pedálem.

• Nekompatibilní text uložený v iPhone se nezobrazí.

Kompatibilita s komprimovaným zvukem

• Jako název souboru se zobrazí pouze prvních 32 znaků (včetně přípony souboru) nebo názvu složky.

• Přístroj nemusí fungovat správně v závislosti na aplikaci, použité ke kódování souborů WMA.

• Při zahájení přehrávání audio souborů vložených s obrazovými daty nebo audio souborů uložených na USB zařízení se

složitou hierarchií složek může dojít k mírnému zpoždění.

- Ruský text, který má být zobrazen na tomto přístroji, by měl být kódován v jedné z následujících znakových sad:
 - Unicode (UTF-8, UTF-16)
 - Jiná znaková sada, než Unicode, která je používána v prostředí Windows a která je nastavena v multi-jazykovém nastavení na ruštinu.

! POZOR

- Pioneer nemůže zaručit kompatibilitu se všemi USB paměťovými zařízeními a neodpovídá za ztrátu dat z multimediálních přehrávačů, smartphonů či jiných zařízeních při používání tohoto produktu.
- Nenechávejte USB paměťové zařízení na místech vystavených vysokým teplotám.

WMA soubory

Přípona souboru	.wma
Přenosová rychlost	48 kbps až 320 kbps (CBR), 48 kbps až 384 kbps (VBR)
Vzorkovací frekvence	32 kHz, 44.1 kHz, 48 kHz
Windows Media™ Audio Professional, Lossless, Voice/DRM Stream/Stream s videem	Nekompatibilní

MP3 soubory

Přípona souboru	.mp3
Přenosová rychlost	8 kbps až 320 kbps (CBR), VBR
Vzorkovací frekvence	8 kHz až 48 kHz (32 kHz, 44.1 kHz, 48 kHz pro zdůraznění)
Kompatibilní ID3 tag verze	1.0, 1.1, 2.2, 2.3, 2.4 (ID3 tag Version 2.x má přednost před Version 1.x.)
M3u playlist	Nekompatibilní

MP3i (MP3 interactive), mp3 PRO	Nekompatibilní
---------------------------------	----------------

WAV soubory

- WAV soubory nemohou být připojeny přes MTP.

Přípona souboru	.wav
Kvantizace bitů	8 a 16 (LPCM)
Vzorkovací frekvence	16 kHz až 48 kHz (LPCM)

AAC soubory (pouze MVH-S420BT/S42BT)

Kompatibilní formát	AAC kódovaný dle iTunes
Přípona souboru	.m4a
Vzorkovací frekvence	11.025 kHz až 48 kHz
Přenosová rychlost	16 kbps až 320 kbps, VBR
Apple Lossless	Nekompatibilní
AAC soubor zakoupený z iTunes Store (přípona souboru .m4p)	Nekompatibilní

FLAC soubory

- Formát FLAC souborů nelze připojit přes MTP.
- FLAC soubory nemusí být možné přehrát, v závislosti na enkodéru.

Přípona souboru	.flac, .fla
Vzorkovací frekvence	8/11.025/12/16/22.05/24/32/44.1/48/96 kHz
Kvantizace bitů	8/16/24 bit
Režim kanálu	1/2 ch

USB zařízení

- Při zahájení přehrávání audio souborů z USB zařízení se složitou hierarchií složek může dojít k mírnému zpoždění.

Přehrávatelná hierarchie složek	Až 8 úrovní (praktická hierarchie je méně než dvě úrovně.)
Přehrávatelné složky	Až 1500
Přehrávatelné soubory	Až 15 000
Přehrávání souborů autorsky chráněných	Nekompatibilní
USB s rozdělenými diskovými oddíly	Přehrává pouze první oddíl.

Kompatibilita s iPhone

Tento přístroj podporuje pouze následující modely iPhone. Starší verze iPhone nemusí být podporovány. Made for:

- iPhone XR
- iPhone XS Max
- iPhone XS
- iPhone X
- iPhone 8
- iPhone 8 Plus
- iPhone 7
- iPhone 7 Plus
- iPhone SE
- iPhone 6s
- iPhone 6s Plus
- iPhone 6
- iPhone 6 Plus
- iPhone 5s

- Ovládání se může lišit v závislosti na generaci a/nebo softwarové verzi iPhone.
- Uživatelé iPhone s konektorem Lightning by měli používat kabel Lightning na USB kabel (dodává se s iPhone).
- Informace o kompatibilitě souborů / formátů naleznete v návodu pro iPhone.
- Audiobook, Podcast: kompatibilní.

! POZOR

Pioneer nenese žádnou odpovědnost za případnou ztrátu dat ze zařízení iPhone či jiného použitého zařízení.

Pořadí audio souborů

Tímto zařízením nemůžete přiřadit čísla složkám a určit posloupnost přehrávání. Pořadí audio souboru závisí na připojeném zařízení. Skryté soubory na USB zařízení nelze přehrávat.

Příklad hierarchie

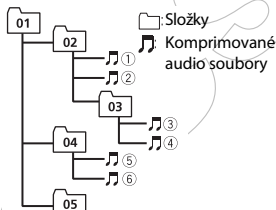

Úroveň 1 Úroveň 2 Úroveň 3 Úroveň 4

01 až 05: Číslo složky

① až ⑥ : Pořadí přehrávání

Tabulka ruských znaků

D: C	D: C	D: C
А: А	Б: Б	В: В
Г: Г	Д: Д	Е: Е, Ё
Ж: Ж	З: З	И: И, Ъ
К: К	Л: Л	М: М
Н: Н	О: О	П: П
Р: Р	С: С	Т: Т
У: У	Ф: Ф	Х: Х
Ц: Ц	Ч: Ч	Ш: Ш, Щ
Ъ: Ъ	Ы: Ы	Ь: Ь
Э: Э	Ю: Ю	Я: Я

D: Displej C: Znak

Copyright a ochranné známky

Bluetooth

Slovní označení a logo Bluetooth® jsou registrované ochranné známky spol. Bluetooth SIG, Inc. a jejich použití společností Pioneer Corporation je v rámci licence. Ostatní ochranné známky jsou majetkem příslušných vlastníků.

iTunes

Apple a iTunes jsou ochranné známky spol. Apple Inc., registrované v USA a dalších zemích.

WMA

Windows Media je registrovaná ochranná známka spol. Microsoft Corporation v USA a dalších zemích.

Tento produkt zahrnuje technologii ve vlastnictví Microsoft Corporation a nemůže být použit nebo distribuován bez licence Microsoft Licensing, Inc.

FLAC

Copyright © 2000-2009 Josh Coalson

Copyright © 2011-2014 Xiph.Org

Redistribuce a použití ve zdrojové a binární formě, s úpravami nebo bez úprav, jsou povoleny za předpokladu, že jsou splněny následující podmínky:

- Redistribuce zdrojového kódu musí zachovat výše uvedenou poznámku o autorských právech, tento seznam podmínek a zřeknutí se odpovědnosti.
- Redistribuce v binárním tvaru musí reprodukovat výše uvedené oznámení o autorských právech, tento seznam podmínek a následující prohlášení v dokumentaci a / nebo jiných materiálech poskytovaných s distribucí.
- K podpoře nebo propagaci produktů odvozených od tohoto softwaru bez konkrétního předchozího písemného svolení nesmí být používán název Xiph.org Foundation, ani názvy jeho příspěvatelů.

Program a dokumentace jsou poskytovány "TAK, JAK JE", bez jakékoliv záruky, a souhlasíte s tím, že jej používáte na vaše vlastní riziko. Společnost PIONEER v plném rozsahu výslovně odmítá veškeré záruky jakéhokoliv druhu, co se týče programu a dokumentace, ať výslovně, předpokládané, zákonné či vyplývající z průběhu plnění smlouvy, průběhu prodeje, včetně záruk vztahujících se na prodejnost, vhodnost použití pro určitý účel, dostatečné kvality, správnosti, titulu nebo neporušení práv. Vezměte prosím na vědomí, že Pioneer nemůže přijmout odpovědnost za legalitu, morálku či provozní spolehlivost související s používáním tohoto softwaru ze strany

zákazníků. Problémy při provozu softwaru mohou vzniknout z důvodu provozního prostředí zákazníka, jakož i v důsledku kombinace s jiným softwarem.

iPhone a Lightning

Označení "Made for Apple" znamená, že toto příslušenství bylo navrženo speciálně pro připojení k produktům Apple pro identifikované označením a bylo certifikováno tak, aby splňovalo výkonnostní standardy společnosti Apple. Společnost Apple není zodpovědná za provoz tohoto zařízení nebo za dodržování bezpečnostních a regulačních standardů. Upozorňujeme, že používání tohoto příslušenství s produktem Apple může ovlivnit výkonnost bezdrátového připojení. iPhone a Lightning jsou ochranné známky spol. Apple Inc. registrované v USA a dalších zemích.

Siri®

Pracuje se Siri přes mikrofon.

Google™, Google Play, Android

Google, Google Play a Android jsou ochranné známky spol. Google LLC.

Spotify®

SPOTIFY a logo Spotify patří mezi registrované ochranné známky společnosti Spotify AB. Kompatibilní mobilní digitální zařízení a předplatné Premium, jsou k dispozici na adrese <https://www.spotify.com>.

T-Kernel 2.0

Tento produkt využívá zdrojový kód T-Kernel 2.0 pod licencí T-License 2.0, poskytující T-Engine Forum (www.tron.org).

MP3

Copyright (C) 1998-2009 PacketVideo

Licencováno pod Apache License, verze 2.0 (dále jen "Licence"); tento soubor můžete používat pouze v souladu s licencí.

Kopii licence můžete získat na adrese:

<http://www.apache.org/licenses/LICENSE-2.0>

Není-li to vyžadováno platnými právními předpisy nebo písemně dohodnuto jinak, software je šířen a distribuován "TAK, JAK JE, BEZ ZÁRUKY NEBO PODMÍNEK" jakéhokoli druhu, ať výslovných nebo předpokládaných.

Viz obsah licence ohledně specifických povolení a omezení na základě "Licence".

Technické údaje

Obecné

Napájení: 14.4 V DC (přípustné 10.8 V až 15.1 V)

Systém ukostření: záporný pól

Maximální příkon: 10.0 A

Rozměry (Š × V × H):

DIN

Chassis: 178 mm × 50 mm × 97 mm

Nose: 188 mm × 58 mm × 17 mm

D

Chassis: 178 mm × 50 mm × 97 mm

Nose: 170 mm × 46 mm × 17 mm

Hmotnost: 0.5 kg

Audio

Maximální výstupní výkon:

- 50 W × 4 ch/4 Ω (ne pro subwoofer)
- 50 W × 2 ch/4 Ω + 70 W × 1 ch/2 Ω (pro subwoofer)

Trvalý výstupní výkon

22 W × 4 (50 Hz až 15 000 Hz, 5 %

THD, 4 Ω zatížení obou kanálů)

Zat. impedance: 4 Ω (4 Ω až 8 Ω (2 Ω pro 1 ch) přípustné)

Maximální výstupní úroveň pre-out: 2.0 V
Ekvalizér (13-pásmový grafický equalizér):

Frekvence: 50 Hz/80 Hz/125 Hz/200 Hz/315 Hz/500 Hz/800 Hz/1.25 kHz/2 kHz/3.15 kHz/5 kHz/8 kHz/12.5 kHz
Zisk: ±12 dB (2 dB krok)

Horní pásmová propust:

Frekvence: 25 Hz/31.5 Hz/40 Hz/50 Hz/63 Hz/80 Hz/100 Hz/125 Hz/160 Hz/200 Hz/250 Hz
 Strmost: -6 dB/oct, -12 dB/oct, -18 dB/oct, -24 dB/oct, OFF

Subwoofer/Dolní pásmová propust:

Frekvence: 25 Hz/31.5 Hz/40 Hz/50 Hz/63 Hz/80 Hz/100 Hz/125 Hz/160 Hz/200 Hz/250 Hz
 Strmost: -6 dB/oct, -12 dB/oct, -18 dB/oct, -24 dB/oct, -30 dB/oct, -36 dB/oct, OFF

Fáze: Normální/Reverzní

Úroveň reproduktorů:

+10 dB až -24 dB (1 dB krok)

Časové sladění:

0 cm až 350 cm (krok 2.5 cm)

USB

Standard USB specifikace: USB 2.0 full speed

Maximální odběr: 1,5 A

USB protokol:

MSC (Mass Storage Class)
 MTP (Media Transfer Protocol)
 AOA (Android Open Accessory) 2.0

Souborový systém FAT12, FAT16, FAT32

MP3 dekódování: MPEG-1 & 2 Audio Layer 3

WMA dekódování: Ver. 7, 8, 9, 9.1, 9.2 (2 ch audio)

AAC dekódování: MPEG-4 AAC (pouze dekódování iTunes) (Ver. 10.6 a starší) (pouze MVH-S420BT/S42BT)

FLAC dekódování: v1.2.1

(Free Lossless Audio Codec)

WAV formát: Linear PCM (nekomprimovaný)

FM tuner

Frekvenční rozsah: 87.5 MHz až 108.0 MHz

Využitelná citlivost: 11 dBf (1.0 μ V/75 Ω , mono, S/N: 30 dB)

Odstup signál-šum: 65 dB (IEC-A síť)

MW tuner

Frekvenční rozsah: 531 kHz až 1 602 kHz

Využitelná citlivost: 25 μ V (S/N: 20 dB)

Odstup signál-šum: 60 dB (IEC-A síť)

LW tuner

Frekvenční rozsah: 153 kHz až 281 kHz

Využitelná citlivost: 28 μ V (S/N: 20 dB)

Odstup signál-šum: 60 dB (IEC-A síť)

Bluetooth

Verze: Bluetooth 4.0 certified

Výstupní výkon: +4 dBm Max (Power class 2)

BLE (Bluetooth Low Energy) Version: 4.0 certified

BLE (Bluetooth Low Energy) Výst. výkon: +3 dBm Max.

Frekvenční pásmo(a): 2 400 MHz až 2 483.5 MHz

Bluetooth profily:

GAP (Generic Access Profile)
 SDAP (Service Discovery Application Profile)
 HFP (Hands Free Profile) 1.6
 PBAP (Phone Book Access Profile)
 A2DP (Advanced Audio Distribution Profile)
 AVRCP (Audio/Video Remote Control Profile) 1.5
 SPP (Serial Port Profile) 1.1

Poznámka

Specifikace a vzhled se mohou změnit bez předchozího upozornění.

<http://www.pioneer-car.eu>

Navštivte www.pioneer-car.eu a svůj produkt si zaregistrujte.

Pioneer CarStereo-Pass

Prosím, nechte potvrdit od prodejce

Výrobní číslo:

P	I																		
---	---	--	--	--	--	--	--	--	--	--	--	--	--	--	--	--	--	--	--

Datum prodeje:

--	--	--	--	--	--	--	--	--	--

Razítko prodejce:

--

Pioneer CarStereo-Pass je určen pro použití pouze v Německu.

Prohlášení o shodě s ohledem na směrnici o rádiových zařízeních 2014/53/EU

Výrobce:

Pioneer Corporation

28-8, Honkomagome 2-chome, Bunkyo-ku,
Tokyo 113-0021, Japan

Zástupce EU a dovozce:

PIONEER EUROPE NV

Haven 1087, Keetberglaan 1, B-9120 Melsele,
Belgium/Belgique

<http://www.pioneer-car.eu>

[*] MVH-S420DAB, MVH-S420BT, MVH-S42BT, MVH-S320BT

Tímto Pioneer prohlašuje, že typ rádiového zařízení [*] je v souladu se směrnicí 2014/53/EU.

Úplné znění EU prohlášení o shodě je k dispozici na této internetové adrese: <http://www.pioneer-car.eu/compliance>

Specifikace a vzhled se mohou změnit bez předchozího upozornění.

© 2019 PIONEER CORPORATION. Všechna práva vyhrazena.

<OPM_MVHS420DABEW5_6L_A>
EW QRD3773-A