



MARIMEX

Bazén Orlando

Návod k montáži a použití

3,66 x 0,91 m

3,66 x 1,07 m

3,66 x 1,22 m

4,57 x 1,07 m

4,60 x 1,22 m

CZ

SK

DE

PL

EN

HU



CZ PŘED INSTALACÍ A POUŽITÍM BAZÉNU SI PEČLIVĚ PŘEČTĚTE NÁVOD NA POUŽITÍ A NÁVOD NA INSTALACI. OBA NÁVODY SI USCHOVEJTE PRO DALŠÍ POUŽITÍ.



OBSAH

BEZPEČNOSTNÍ PRAVIDLA	3
NÁVOD K POUŽITÍ	4
ÚVOD	4
PÉČE O BAZÉNOVOU VODU	4
NÁVOD K MONTÁŽI	6
VÝBĚR STANOVIŠTĚ A PŘÍPRAVA PODKLADU	6
MONTÁŽ BAZÉNU	10
NÁVOD K POUŽITÍ BAZÉNOVÉ PODLOŽKY	15
SK	17
DE	32
PL	48
EN	63
HU	78



BEZPEČNOSTNÍ PRAVIDLA

CZ

Váš bazén obsahuje velké množství vody a je dostatečně hluboký, aby představoval podstatně nebezpečí pro život a zdraví, pokud by nebyla přísně dodržována následující bezpečnostní pravidla. Ti, kdo poprvé používají bazén podstupují největší riziko zranění. Zajistěte, aby každý znal bezpečnostní pravidla dříve, nežli vstoupí do bazénu.



1. Zákaz skákání do bazénu nebo skákání střemhlav

Horní lišta stěny vašeho bazénu není lávka a **nesmí** být používána pro skákání do bazénu či skákání střemhlav. **Nedovolte** skákání do bazénu či skákání střemhlav do bazénu z plošiny schůdků nebo horní lišty stěny bazénu. Skákání střemhlav či skákání do bazénu může mít za následek vážné zranění nebo smrt utonutím.



2. Nikdy nepoužívejte bazén osamocen

Nikdy nedovolte, aby byl bazén používán bez dozoru prováděném přinejmenším jednou osobou, která nepatří mezi koupající se. Vždy musí být k dispozici někdo, kdo v případě nebezpečí poskytne pomoc



3. Děti nenechávejte nikdy bez dozoru

Nikdy nenechte dítě samotné nebo bez dozoru v bazénu nebo v blízkosti bazénu – ani na jednu vteřinu.



4. Žádný "brajgl"

Nedovolte "řádění" v bazénu nebo kolem vašeho bazénu. Povrchy mohou klouzat a být nebezpečné, když se namokří. Pohyb po horní liště bazénu není dovolen.



5. V noci osvětlete bazén

Jestliže je bazén používán po setmění, musí být zajištěno odpovídající osvětlení. Osvětlení prostoru bazénu musí být dostatečné k tomu, aby se dala posoudit hloubka bazénu a aby byly vidět všechny prvky v bazénu a kolem něho. Osvětlení konzultujte s odborníkem.



6. Omezte přístup do bazénu

Neponechávejte židle nebo jiný nábytek vedle bazénu, který by mohlo dítě použít k tomu, aby se dostalo do bazénu. **Schůdky musí být odstraněny**, kdykoli je bazén bez dozoru. Velice se doporučuje plot kolem bazénu a zamykatelná vrátka. Některé právní předpisy je mohou požadovat.



7. Žádný alkohol nebo drogy

Požívání alkoholu nebo drog je **neslučitelné** s bazénovými aktivitami. Osoby, které pily alkohol nebo použily jakoukoli drogu nesmí být puštěny do bazénu a je třeba je pečlivě pozorovat, když jsou v přilehlých prostorách.



8. Udržujte váš bazén čistý a zdravotně nezávadný

Voda v bazénu musí být pravidelně filtrována a chemicky ošetřována, aby byla zdravotně nezávadnou. Používejte vhodnou filtrační jednotku k odstranění rozptýlených částic a vhodné přípravky bazénové chemie podle jejich návodů, aby se zničily škodlivé bakterie a aby se zabránilo tvoření řas. Pamatujte, že zdravotně závadná voda je vážným zdravotním rizikem.

Výstraha: Neupravujte bazén ani neprovádějte žádné zásahy do konstrukce sestaveného a naplněného bazénu. Může to mít za následek zhroutení bazénu nebo i vážné zranění.

NÁVOD K POUŽITÍ

UPOZORNĚNÍ: Použití bazénu zahrnuje také dodržování bezpečnostních pravidel popsanych v tomto návodu. Za účelem prevence utonutí nebo jiných vážných zranění se vyplatí zabránit neočekávanému přístupu dětí ve věku do 5 let k bazénu, a v průběhu jejich koupání udržovat nad nimi nepřetržitý dohled.



ÚVOD

1. PŘEČTĚTE SI NÁVOD

Dříve, nežli začnete, přečtěte si až do konce všechny části tohoto návodu včetně části „Návod k montáži bazénu“. Pokyny vysvětlují, jak instalovat a používat váš bazén. Jednoduše postupujte podle návodů krok po kroku.

Zaručeně si přečtete Bezpečnostní pravidla a zajistíte, aby každý, kdo používá váš bazén, je četl a porozuměl jim.

2. NÁHRADNÍ DÍLY A SERVIS

V případě, že budete potřebovat radu, zajistit servis nebo získat náhradní díl, obraťte se na svého prodejce. Při údržbě a opravách používejte originální náhradní díly.

PÉČE O BAZÉNOVOU VODU

Vodu v bazénu neznečišťují pouze viditelné nečistoty (prach, listí, písek, větve...), ale také mikroorganismy (bakterie, řasy, houby a viry). I po umytí vnese každý koupající do bazénu neuvěřitelné množství nečistot, pot, vlasy, kožní maz, zbytky kosmetických a opalovacích krémů. Neosprchovaný a neumytý člověk vnese do vody neuvěřitelných 600 milionů až 3,5 miliardy bakterií, zárodků a virů. Ty tvoří ideální živnou půdu pro další bakterie, řasy, houby a viry. Proto je nutno vodu pravidelně ošetřovat pro zajištění trvalé bakteriologické a zdravotní nezávadnosti.

QR kód: Příručka bazénová chemie
(Jak správně pečovat o bazénovou vodu)



Doporučené hodnoty bazénové vody

Tvrdost:	ne více než	18°N
Hodnota pH:	v rozmezí	6,8 – 7,2
Alkalita:	v rozmezí	80 – 120 mg/l
Volný chlór*:	v rozmezí	0,3 – 0,6 mg/l
Aktivní kyslík*:	v rozmezí	4 – 20 mg/l

* Kyslíkové a chlorové přípravky se nikdy nesmí používat současně, protože spolu vzájemně reagují a ruší tím své dezinfekční účinky.

Důležité: Nedodržování doporučených hodnot bazénové vody má negativní vliv na životnost jednotlivých částí bazénu.

Poznámka: Vyobrazení uvedená v tomto návodu nemusí přesně odpovídat Vašemu bazénu. Vyobrazení slouží především k lepšímu pochopení textu. Výrobce si vyhrazuje právo na provádění změn bez předchozího upozornění.

Přibližné rozměry a objem vody bazénu

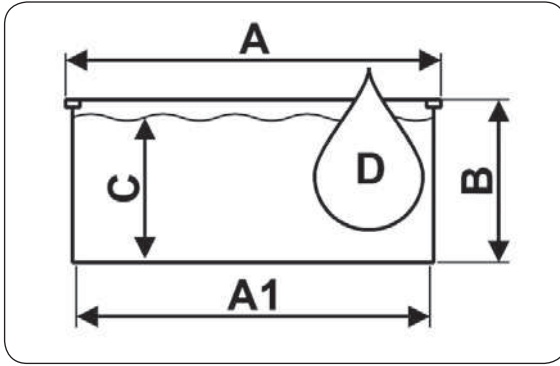

Typ bazénu	A [cm]	A1 [cm]	B [cm]	C [cm]	D [m ³]
Ø 3,6 x 0,91 m	Ø 364	Ø 360	107	92	9,4
Ø 3,6 x 1,07 m	Ø 364	Ø 360	107	92	9,4
Ø 3,6 x 1,22 m	Ø 364	Ø 360	107	92	9,4
Ø 4,6 x 1,07 m	Ø 462	Ø 458	107	92	15,2
Ø 4,6 x 1,22 m	Ø 462	Ø 458	120	105	17,3

Třída těsnosti bazénu: W₂

NÁVOD K MONTÁŽI

VÝBĚR STANOVIŠTĚ A PŘÍPRAVA PODKLADU



VÝBĚR STANOVIŠTĚ

1. PŘIPRAVTE SI POTŘEBNÉ VYBAVENÍ

Před započítím stavby bazénu si připravte potřebné nástroje a nářadí. Budete potřebovat:

- rýč, krumpáč, hrábě, lopatu a kolečko na přemísťování zeminy a manipulaci s pískem;
- dřevěný hranol asi 5 x 5 cm o délce větší, než je polovina průměru bazénu, dřevěný kolík, pytlík mouky nebo jemného písku apod., klubko motouzu, nůž, vodováhu, pásma, kladivo a hřebíky pro přípravu rovného podkladu;
- prosátý kopaný písek pro vyrovnání podkladu a vytvoření koutové výplně;
- křížový a plochý šroubovák, kombinační kleště, textilní lepicí pásku (na koberce), nůž, kolíčky na prádlo pro sestavení bazénu.

Před montáží bazénu doporučujeme sestavit schůdky. Budou se hodit v průběhu montáže bazénu, kdy je nutno vstupovat a vystupovat z bazénu přes sestavenou stěnu. Pokyny k jejich sestavení naleznete v balení schůdků.

2. VYBERTE SI PRO STAVBU BAZÉNU VHODNÝ DEN

Se stavbou bazénu počkejte na slunečný bezvětrný den. Nepokoušejte se stavět bazén za větru.

Zajistěte si pomoc alespoň jedné dospělé osoby.

Přibližná doba instalace, vyjma terénních úprav, je asi 3-4 hodiny.

3. TERÉN

Výběru správného místa pro váš bazén věnujte zvláštní péči:

- Vyberte plochu o odpovídajících rozměrech, a tak plochou a vodorovnou, jak je jen možné.
- Zvolte celodenně osluněné místo se suchou a pevnou zeminou - nestavte bazén na asfaltu, šterku, dřevu, na navázce, podmáčené ploše, na rašelinové bažině nebo nad podzemními prostory, jako např. zásobníky vody, septiky, kanály apod.
- Zkontrolujte, jestli na tomto místě neroste nějaká rostlina, která by mohla prorůst fólií vašeho bazénu. Pokud tomu tak je, pak doporučujeme v dostatečném předstihu před zahájením terénních prací ošetřit stanoviště totálním herbicidem (podle návodu), případně pod těleso bazénu při stavbě položit černou zahradní fólii.
- Svažitě plochy bude třeba upravit, aby byly vodorovné, a to odkopáním vyšších míst, nikoliv zasypáním níže položených míst.



- Bazén je konstruován tak, aby po splnění podmínek pro zapuštění mohl být částečně zapuštěn do země. Podmínky pro zapuštění a odborné poradenství poskytuje prodejce tohoto bazénu.

4. PODMÍNKY, KTERÝM JE TŘEBA SE VYHNOUT

Neumísťujte bazén v blízkosti nebo na kterémkoli z následujících míst:

- V blízkosti ploch a předmětů, které jsou pro děti nebo zvířata přístupné a které jim mohou usnadnit vstup do bazénu. V opačném případě je nutno zabezpečit okolí bazénu před vstupem dětí a zvířat do bazénu.
- Na trávě, kamenech a kořenech. Tráva pod fólií bazénu shnije a kameny a kořeny poškodí fólii bazénu. NE
- V blízkosti stromů a vyšších keřů. Listy a další nečistoty padají pak přímo do bazénu a zvyšují jeho znečištění.
- Pod visutým elektrickým vedením a šňůrami na prádlo.
- V místech se špatným přirozeným odváděním vody. Může dojít k zaplavení okolí bazénu vodou.
- Na plochách nedávno ošetřených ropnými pesticidy, chemikáliemi nebo hnojivý. V tomto případě je nezbytné použít bazénovou podložku z geotextilie.

NE



5. PLÁNUJTE DOPŘEDU

- Vězte, že okolní porost (stromy, keře) povyroste a může bazén zastínit.
- Budete používat příslušenství bazénu nebo další zařízení, které vyžaduje elektřinu? Umístěte váš bazén tak, aby bylo možno toto zařízení instalovat v souladu s bezpečnostními předpisy (viz návod tohoto zařízení). Případnou instalaci elektrické zásuvky svěřte pracovníkovi s příslušnou kvalifikací.

ANO



PŘÍPRAVA PODKLADU PRO BAZÉN

Důležité: Plocha pod bazénem musí splňovat následující zásadní podmínky: Musí být vodorovná,

tzn. v toleranci maximálně 2,5 cm na příčný rozměr bazénu.

Musí být opatřena tenkou vrstvou prosátého písku,

tzn. že písek vyrovná drobné nerovnosti plochy, vzniklé po použití pracovních nástrojů (krumpáče, motyky, ...) a pokryje celou plochu bazénu vrstvou nejvýše 2 cm.

Musí být zhutněná,

tzn. tak pevná, aby člověk o hmotnosti min 80 kg nezanechával na ploše viditelné stopy.

1. VYZNAČTE PLOCHU

- Zatlučte do země kolík v zamýšleném středu bazénu (viz obr. 2-1).
- Jeden konec provázku uvažte za kolík a na druhý konec uvažte plechovku s pískem nebo vápnem, moukou apod., kterou vyznačte na zemi kruh. Poloměr základu bude o 15 cm větší, než je poloměr bazénu (viz obr. 2-2). Délka provázku je uvedena v tabulce pro příslušný průměr bazénu.

Průměr bazénu	Délka provázku	Délka hranolu
3,66 m	200 cm	200 cm
4,57 m	250 cm	250 cm
4,60 m	250 cm	250 cm

2. ODSTRÁŇTE DRNY, PROVEĎTE VÝKOP

- Z vyznačené plochy do hloubky 10-15 cm pečlivě odstraňte všechny drny a rostliny (viz obr. 2-3).
- Z vyznačené plochy odstraňte všechny klacky, kameny a kořeny.
- V případě, že budete bazén zapouštět do země, je nutné provést výkopové práce do hloubky podle zvláštní stavební přípravy.

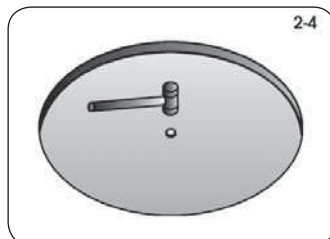
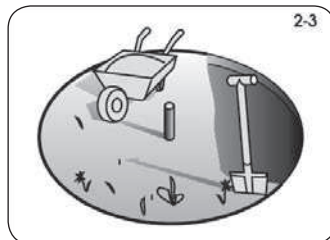
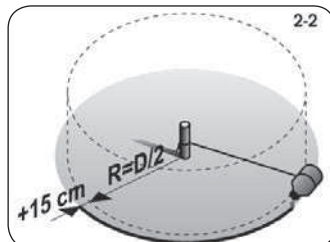
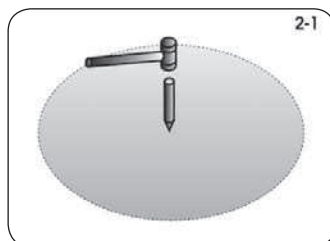

3. VYZNAČENOU PLOCHU UPRAVTE, ABY BYLA ROVINNÁ, VODOROVNÁ A ZHTNĚNÁ

Pamatujte: Váš bazén musí být vodorovný.

Věnujte čas tomu, aby podklad byl dokonale vodorovný. Odchyłka od vodorovné roviny nesmí být větší než 25 mm.

- Kolík nahradte kúlem s plochým horním koncem o průřezu cca 25x25 mm a délce cca 15 cm. Zatlučte ho do země tak, že jeho horní plocha je v rovině se zemí. (viz obr. 2-4)
- Připravte si hranol o průřezu 5x10 cm a délce podle velikosti bazénu (viz tabulka výše). Hřebíkem přitlučte k vrchu kúlu jeden konec hranolu. Použijte dostatečně dlouhý hřebík, aby udržel konec hranolu na kolíku, když budete hranolem otáčet v kruhu (viz obr. 2-5).
- Na hranol položte vodováhu a posunujte hranolem do kruhu kolem konce přitlučeného ke kúlu a zjistěte tak vyvýšená místa a prohlubně (viz obr. 2-6).
- Všechna vyvýšená místa odstraňte** lopatou, motykou nebo hráběmi. **Pamatujte, váš bazén musí být vodorovný** v toleranci 25 mm napříč bazénem (viz obr. 2-7).
- Nevyplňujte prohlubně** (viz obr. 2-7). Zасыпávání nevytvoří bezpečný podklad pro váš bazén. Malé prohlubně mohou být vyplněny, avšak zásyp musí být pevně udusán pěchem.
- Pro jistotu budoucí stability bazénu je nutno nyní podklad ztuhnit pěchem.** Nezhtněný podklad může pod tlakem napuštěného bazénu slehnout a způsobit tak zhroucení bazénu. Vzniklé prohlubně a nerovnosti vyplňte a pěchujte.

Pomůcka: Projděte se po ploše. Na správně zhtněném povrchu nejsou vidět žádné stopy.

Pamatujte: Vnějších 30 cm kruhu musí být v dokonalé rovině (viz obr. 2-9). **Spodní hrana stěny bazénu musí být vodorovně a nesmí být pod ní prolákliny.** Věnujte čas k tomu, abyste si byli jisti, že tato plocha je dokonale rovinná a vodorovná.

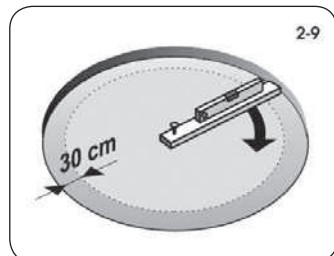
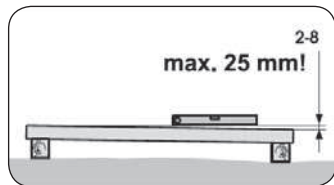
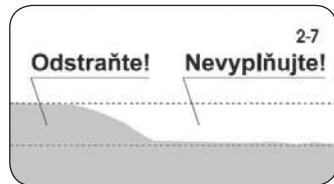
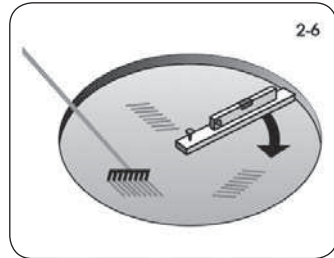
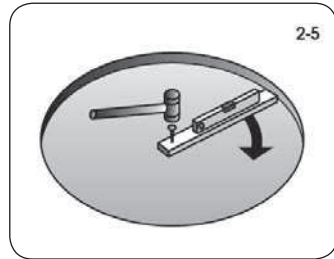

MONTÁŽ BAZÉNU



1. VYTVOŘTE DOLNÍ RÁM BAZÉNU

a. Postupně spojte obloukové lišty [3] pomocí spojovacích trnů [2] a pokládejte je po obvodu vašeho bazénu (viz obr. 3-1).

Poznámka: Dodané spojovací trny [2] jsou ve dvou provedeních – trny bez podélného řezu jsou určeny pro dolní rám, trny s podélným řezem (pružné) pro horní rám

b. Spojte lišty až na doraz. Poslední lištu ponechte neuzavřenou, protože po postavení stěny bude nutno délku lišty upravit.

c. Přesvědčte se, že dolní rám tvoří skutečně kruh, a to proměřením vzdálenosti od středového kolíku.

2. ROZPROSTRĚTE JEMNÝ PÍSEK

a. Po celé ploše základu bazénu (vyjma vnějších 30 cm kruhu) rozprostřete vrstvu nejvýše 2 cm jemného písku, nejlépe štukového, pro snadnější vyrovnání drobných nerovností terénu (viz obr. 3-2). Do blízkosti dolních lišt písek nedávejte, mohl by se dostat do drážky lišty a znemožnit pak nasazení stěny. Ponechte asi 15 cm široký pruh kolem dolních lišt bez písku. Urovnejte plochu hráběmi tak, aby vrstva byla plochá a hladká.

Výstraha: Silnější vrstva písku může do budoucna nepříznivě ovlivnit stabilitu bazénu.

b. Do plochy bazénu navezte podle velikosti bazénu asi 0,2 – 0,3 m³ prosátého kopaného písku. Budete to potřebovat k vytvoření koutové výplně (viz kapitola Vytvarujte koutovou výplň).

Poznámka: Při manipulaci s pískem dbejte na to, aby nedošlo k poškození dolního rámu nebo jeho zasypaní pískem.

MONTÁŽ STĚNY BAZÉNU

1. POSTAVTE STĚNU BAZÉNU

a. Počkejte na klidný slunečný den. Nepokoušejte se stavět stěnu bazénu za větru. Zajistěte si pomoc alespoň jedné dospělé osoby.

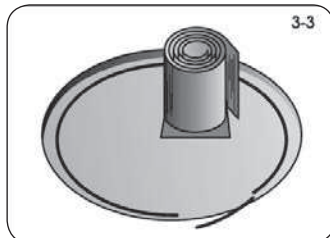
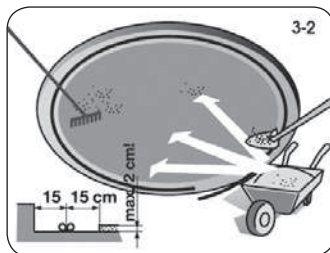
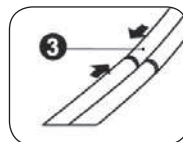
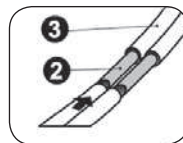
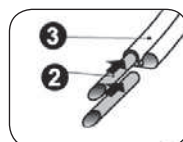
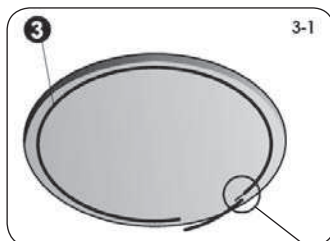

b. Vybalte svinutou stěnu bazénu a postavte ji do plochy bazénu na kus překližky (viz obr. 3-3). Předražené otvory pro hladinový sběrač nečistot musí být na vrchu stěny.

Důležité: Před rozvinutím stěny se přesvědčte, jakým směrem je stěna navinuta. Podle toho stěnu rozvíjejte buď doprava nebo doleva.

c. Začněte rozvíjet stěnu [1] a současně zavádějte její dolní hranu do dolního rámu. Otvory pro sběrač nečistot a vratnou trysku musí být v blízkosti místa, kde bude umístěno filtrační zařízení.

d. Pokračujte kolem celého základu, až je celá stěna rozvinuta a zasazena do dolního rámu.

2. SPOJTE KONCE STĚNY BAZÉNU

a. Srovnajte proti sobě otvory ve dvou koncích stěny bazénu.

Pomůcka: Prostrčte šroubovák dvěma protilehlými otvory, aby se usnadnilo srovnání konce stěny.

b. Aby se dostaly otvory proti sobě, dělejte kruh, který tvoří stěna bazénu, větší nebo menší tak, že přistrkujete nohou dolní rám ven nebo do středu kruhu (viz obr. 3-5).

c. Zkontrolujte, že dolní rám tvoří skutečně kruh, a to proměřením vzdálenosti od středového kolíku.

d. Nyní odměřte poslední volnou dolní lištu a zkraťte ji na potřebnou délku (viz detail na obr. 3-5). Uzavřete dolní rám spojením zkrácené dolní lišty se zbytkem rámu pomocí spojovacích trnů.

e. Spojte konce bazénové stěny (viz obr. 3-6). Do každé srovnané dvojice otvorů prostrčte zevnitř bazénu šroub [A] a našroubujte matici [B]. Hlavy šroubů jsou uvnitř bazénu a všechny matice jsou vně bazénu.

f. Nejprve spoje dotahujte rukou. Nakonec, až všechny spoje budou na místě, je pevně dotáhněte nářadím.

g. Zakryjte překrytí konců stěny a hlavy šroubů na vnitřní straně bazénové stěny přelepením lepicí páskou (viz obr. 3-7), nejlépe textilní (není součástí balení).

h. Vnější část spoje zakryjte lištou. [D].

Poznámka: Po instalaci stěny a proměření kruhovitosti bazénu nezapomeňte vyjmout středový kolík.

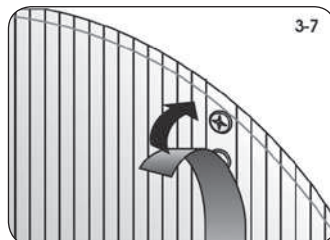
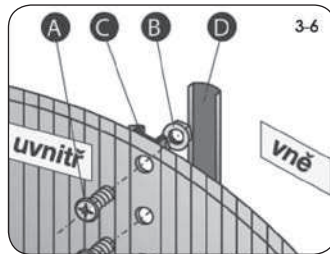
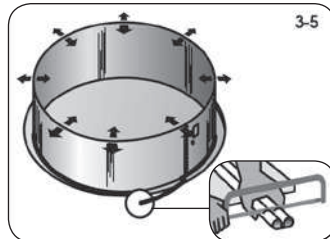
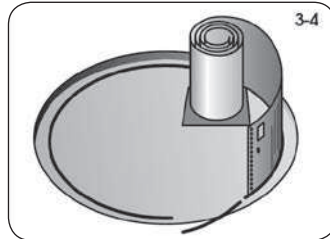



3. ZKONTROLUJTE, JESTLI STĚNA BAZÉNU LEŽÍ VE VODOROVNÉ ROVINĚ A TVOŘÍ KRUH

- Použijte dlouhý rovný hranol nebo profil ke zkontrolování, jestli protilehlé horní hrany stěny bazénu jsou v jedné rovině (viz obr. 3-8). Zkontrolujte stěnu v několika různých směrech. Stěna musí stát na vodorovné rovině. Jestliže odchylka od vodorovnosti je na délce průměru bazénu více než 25 mm (viz obr. 3-9), pak dejte stěnu stranou a znovu vyrovnejte do vodorovné roviny podklad bazénu.
- Pomocí provázku zkontrolujte, zda je stěna bazénu skutečně kruhová.

Výstraha: Bazén, který není vodorovný, je nebezpečný a může se zhroutit.

4. VYTVARUJTE KOUTOVOU VÝPLŇ

- Pomocí prosátého kopaného písku vytvarujte zaoblenou koutovou výplň asi 20 cm širokou a 20 cm vysokou u spodku stěny po celém obvodu uvnitř bazénu (viz obr. 3-10). Zaoblení vytvarujte a jeho tvar pevně upěchujte.
- Nyní urovnejte hráběmi povrch dna.
- Položte na dno bazénu a na koutovou výplň podložku z geotextilie jako ochranu bazénové fólie proti mechanickému poškození. Návod je uveden v příloze.

Poznámka: Pokud hrozí nebezpečí prorůstání travin do bazénu, doporučujeme položit pod bazénovou podložku černou zahradní fólii, která toto riziko snižuje.

Poznámka: Bazénová podložka z geotextilie není součástí balení bazénu.

Pomůcka: K vylézání a vstupování do bazénu doporučujeme používat sestavené bazénové schůdky.

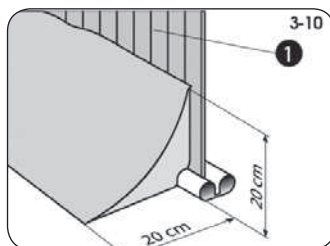
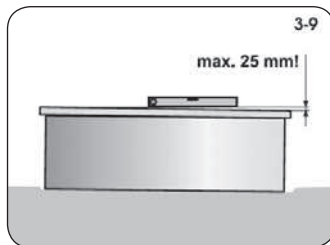
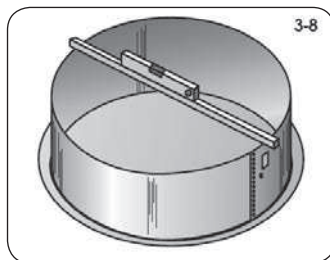

INSTALACE FÓLIE A HORNÍ LIŠTY

Poznámka: Pokud budete spolu s bazénem používat i filtrační zařízení, bude nutno ještě před nasazením fólie provést část operací instalace sběrače povrchových nečistot. Pročtěte si příslušný návod k instalaci sběrače a postupujte podle něj. Návod najdete v balení sběrače.

1. USAĎTE FÓLII NA JEJÍ MÍSTO

- Otevřete kartón obsahující fólii. Nepoužijte nic ostrého k otevření krabice.
- Rozbalte a rozložte fólii a rozprostřete ji na slunci, aby se ohřála. Zkontrolujte celý povrch fólie a všechny švy, jestli nejsou děravé.

- c. Rozprostřete fólii [7] v bazénu (viz obr. 3-11) tak, aby lícem švů (vzorem) směřovala nahoru. Obloukový šev má být přitom uprostřed zaoblení koutové výplně. Ostatní švy budou tvořit přímky napříč dna bazénu.
- d. Vyhladte všechny vrásky fólie na dně bazénu.

2. UPEVNĚTE FÓLII KE STĚNĚ

- a. Fólii [7] přetáhněte přes hranu stěny [1] a na místě ji provizorně zajistěte pomocí několika plastových svíracích lišt [6] nebo kolíčků na prádlo. Fólii prozatím nechte volně viset. Fólii příliš nenapínejte.
- b. Začněte bazén naplňovat vodou. Jak se bazén naplňuje, vyhlazujte všechny vrásky a fólii vyhlazujte od středu bazénu v kružnici směrem ke stěně. Nikdy netlačte na fólii příliš velkou silou a netahajte za ni. Postupujte rychle, protože už několik málo centimetrů vody dokáže fólii přitisknout k podkladu tak, že s ní nebude možno bez poškození pohnout. Přitom stále dbejte na to, aby obloukový šev zůstal přibližně uprostřed koutové výplně (viz obr. 3-11).

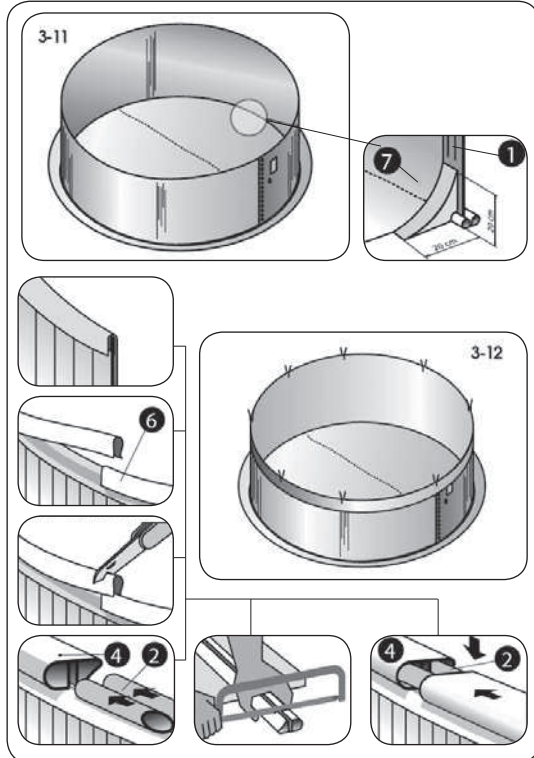

- c. Po vyhlazení dna pokračujte v napouštění bazénu a postupně vyhlazujte fólii na stěně. Dbejte, aby nedošlo k napnutí fólie a nevznikla tak vzduchová mezera.
- d. Po vyhlazení zajistěte okraj fólie svírací lištou [6]. Postupujte takto podél celého obvodu bazénu.
- e. Poté, co byly vyhlazeny všechny vrásky na fólii, odřízněte přesahující část poslední plastové svírací lišty [6] tak, aby její konec těsně dosedl k liště následující (viz obr. 3-12).



f. Nyní na svírací lištu [6] natlačte plastovou lištu [4]. Pomocí dvojice pružných spojovacích trnů [2] připojte další plastovou lištu [4] a takto postupujte podél celého obvodu bazénu. (viz obr. 3-12)

Poznámka: Dodané spojovací trny [2] jsou ve dvou provedeních – trny bez podélného řezu jsou určeny pro dolní rám, trny s podélným řezem (pružné) pro horní rám.

g. Poslední plastovou lištu zkratíte na požadovanou délku a pomocí dvojice spojovacích trnů ji připojte ke zbytku horního rámu (viz obr. 3-12).

Poznámka: Mírné zvlnění fólie při její instalaci je přirozené. Je způsobeno vůlí vinylového materiálu, která chrání fólii při jejím smršťování.

Poznámka: Fólie není konstrukčním prvkem bazénu. Její hlavní funkcí je zabránit vodě ve vytékání z bazénu. Tlak vody je držen pomocí stěn a konstrukčních prvků bazénu. Fólie musí správně přiléhat k zemi, koutové výplni a stěně bazénu, nikdy nesmí nést hmotnost vody, která by ji mohla poškodit.

3. NALEPTE SAMOLEPKU S VAROVÁNÍM

V blízkosti místa, kde budete do bazénu vstupovat nebo vystupovat, nalepte samolepku s varováním. Je nutno si uvědomit, že bazén není tak hluboký, aby se do něj mohlo bezpečně skákat; hrozí riziko poranění.



NAPLNĚNÍ BAZÉNU VODOU

1. DOKONČETE PLNĚNÍ BAZÉNU

a. Bazén naplňte vodou do výšky 5 cm pod nejnižší položený otvor ve stěně bazénu.

Pak postupujte podle návodu pro montáž vašeho sběrače nečistot.

Důležité: Bazén se při plnění vodou může trochu vyboulit nebo posunout. To je normální.

b. K namontovanému sběrači připojte filtrační zařízení podle příslušného návodu.

c. Doplněte vodu až do úrovně středu přítokové příruby sběrače. Tím je váš bazén připraven k použití.

Výstraha: Předtím, než kdokoli bude používat váš bazén, musí si přečíst a řídit se Bezpečnostními pravidly.

NÁVOD K POUŽITÍ BAZÉNOVÉ PODLOŽKY

Poznámka: Bazénová podložka není součástí balení bazénu.

Materiál pro bazénové podložky je netkaná textilie, která se vyrábí ze 100% polypropylénové nebo polyesterové stříže. Používá se také k ochraně bazénových fólií a jejich oddělení od podloží.

Vlastnosti bazénové podložky

Vlákna, z nichž se podložka vyrábí, podléhají po určitém čase stárnutí na světle (tzv. fotodegradaci). Proto je nevhodné skladovat bazénovou podložku volně. Je nutné uchovávat ji v kartonu nebo fólii, která je stabilizovaná proti UV záření.

Netkaná textilie je odolná proti technickému benzínu, perchloru, oleji a jiným chemikáliím podobného charakteru, proti plísním a mikroorganismům.

Je zdravotně nezávadná.

Položení podložky pro bazén s koutovou výplní

Bazénovou podložku instalujte v okamžiku, kdy jste sestavili stěnu bazénu a udělali vnitřní koutovou výplň z prosátého kopaného písku. Podložku rozviňte na dně uvnitř bazénu, vystředte a vyrovnejte případné sklady. Několik centimetrů nad koutovou výplní podložku odstříhňte.

Přitom dbejte na to, aby se na vrchní stranu podložky nedostaly kamínky nebo jiné ostré předměty.

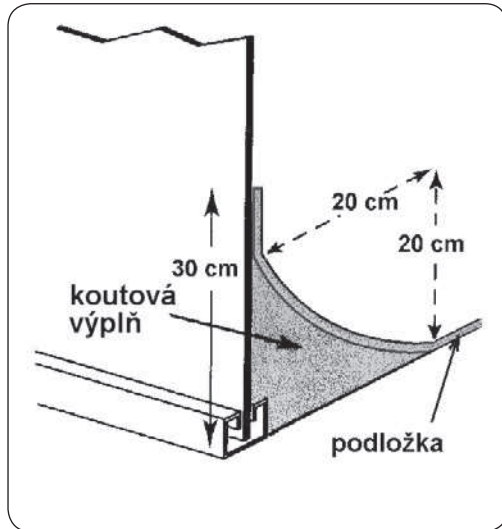

OBSAH



BEZPEČNOSTNÉ POKYNY	18
NÁVOD NA POUŽÍVANIE	19
ÚVOD	19
ÚDRŽBA VODY V BAZÉNE	19
ODPORÚČANÉ HODNOTY VODY V BAZÉNE	19
NÁVOD NA MONTÁŽ	21
VÝBER STANOVISKA A PRÍPRAVA PODKLADU	21
VÝBER STANOVISKA	21
PRÍPRAVA PODKLADU PRE BAZÉN	23
MONTÁŽ BAZÉNA	25
ROZPRESTRITE JEMNÝ PIESOK	25
MONTÁŽ STENY BAZÉNA	25
INŠTALÁCIA FÓLIE A HORNEJ LIŠTY	27
NAPLNENIE BAZÉNA VODOU	29
NÁVOD NA POUŽÍVANIE BAZÉNOVEJ PODLOŽKY	30



SK PRED MONTÁŽOU A POUŽÍVANÍM BAZÉNA SI POZORNE PREČÍTAJTE
NÁVOD NA POUŽÍVANIE A NÁVOD NA MONTÁŽ. OBA NÁVODY SI ODLOŽTE
PRE ĎALŠIE POUŽITIE.

BEZPEČNOSTNÉ POKYNY

Bazén obsahuje veľké množstvo vody a je dostatočne hlboký, aby znamenal podstatné nebezpečenstvo pre život a zdravie, keby sa prísne nedodržiavali nasledujúce bezpečnostné pokyny. Tí, ktorí použijú bazén prvýkrát, podstupujú najväčšie riziko zranenia. Zaisťte, aby každý poznal bezpečnostné pokyny skôr, než vstúpi do bazéna.



1. Zákaz skákania do bazéna a skákania dolu hlavou

Horná lišta steny bazéna nie je lávka a nesmie sa používať na skákanie do bazéna alebo skákanie dolu hlavou. **Nedovoľte** do bazéna skákať ani skákať dolu hlavou z plošiny schodíkov ani z hornej lišty steny bazéna. Skákanie do bazéna, či už obyčajné alebo dolu hlavou, môže mať za následok vážne zranenie alebo smrť utopením.



2. Nikdy nepoužívajte bazén sami

Nikdy nedovoľte, aby sa bazén používal bez dozoru aspoň jednej osoby, ktorá nepatrí medzi kúpajúcich. Vždy musí byť k dispozícii niekto, kto v prípade nebezpečenstva poskytne pomoc.



3. Deti nenechávajte nikdy bez dozoru

Nikdy nenechajte dieťa samotné alebo bez dozoru v bazéne ani v blízkosti bazéna - ani na jednu sekundu.



4. Žiadne výtržnosti

Nedovoľte nikomu v bazéne ani v jeho okolí šantiť. Ak je povrch mokrý, môže byť šmyklavý a nebezpečný. Pohyb po hornej lište bazéna nie je dovolený.



5. V noci bazén osvetlite

Ak sa bazén používa po zotmení, treba zaisťiť vhodné osvetlenie. Osvetlenie priestoru bazéna musí byť dostatočné na to, aby bola viditeľná hĺbka bazéna a všetky prvky v bazéne aj okolo neho. Osvetlenie konzultujte s odborníkom.



6. Obmedzte prístup do bazéna

Stoličky ani iný nábytok **nenechávajte** vedľa bazéna, aby ich dieťa nepoužilo na to, aby sa dostalo do bazéna. **Schodíky treba odstrániť** vždy, keď je bazén bez dozoru. Preto sa odporúča plot okolo bazéna a zamykateľné vrátka. Niektoré právne predpisy ich môžu dokonca vyžadovať.



7. Žiadny alkohol ani drogy

S aktivitami v bazéne je **nezlučiteľné** požívanie alkoholu a drog. Osoby, ktoré pili alkohol alebo požíli drogu, nesmú byť pustené do bazéna a ak sú blízko neho, treba ich pozorovať.



8. Bazén udržiavajte čistý a zdravotne neškodný

Vodu v bazéne treba pravidelne filtrovať a chemicky ošetriť, aby bola zdravotne neškodná. Na odstránenie rozptýlených častíc používajte vhodnú filtračnú jednotku a vhodné prípravky bazénovej chémie podľa ich návodov, aby sa zničili škodlivé baktérie a zabránilo sa tvoreniu rias. Pamätajte, že zdravotne škodlivá voda je vážne zdravotné riziko.

Výstraha: Bazén neupravujte ani nerobte žiadne zásahy do konštrukcie zostaveného a naplneného bazéna. Môže to mať za následok zrútenie bazéna alebo vážne zranenie.

NÁVOD NA POUŽÍVANIE

SK

UPOZORNENIE: Používanie bazéna zahŕňa aj dodržiavanie bezpečnostných pokynov opísaných v tomto návode. Za účelom prevencie utopenia a vážnych zranení sa vyplatí zabrániť neočakávanému prístupu detí do 5 rokov k bazénu a počas ich kúpania mať nad nimi nepretržitý dohľad.



ÚVOD

1. PREČÍTAJTE SI NÁVOD

Prv než začnete, prečítajte si až do konca všetky časti tohto návodu spolu s **Návodom na montáž bazéna**. Pokyny vysvetľujú, ako inštalovať a používať bazén. Jednoducho postupujte podľa návodov, krok za krokom. Zaručene si prečítajte **Bezpečnostné pokyny** a zaistíte, aby každý, kto bude používať tento bazén, si ich prečíta a porozumie im.

2. NÁHRADNÉ DIELY A SERVIS

Ak budete potrebovať radu, zaistiť servis alebo získať náhradný diel, obráťte sa na vášho predajcu. Pri údržbe a opravách používajte originálne náhradné diely.

ÚDRŽBA VODY V BAZÉNE

Vodu v bazéne neznečisťujú iba viditeľné nečistoty (prach, lístie, piesok, konáre...), ale aj mikroorganizmy (baktérie, riasy, huby a vírusy). Aj po umytí zanesie každý kúpajúci do bazéna neuveriteľné množstvo nečistôt, potu, vlasov, kožného mazu, zvyškov kozmetických a opalovacích krémov. Neosprchovaný a neumytý človek zanesie do vody neuveriteľných 600 miliónov až 3,5 miliardy baktérií, zárodkov a vírusov. Tie tvoria ideálnu živnú pôdu pre ďalšie baktérie, riasy, huby a vírusy. Preto pre zaistenie trvalej bakteriologickej a zdravotnej neškodnosti treba vodu pravidelne ošetrovať.

QR kód: Príručka bazénová chémia
(Ako sa správne starať o vodu v bazéne)



Odporúčané hodnoty vody v bazéne

Tvrdosť:	nie viac ako	18 °N
Hodnota pH:	v rozmedzí	6,8 – 7,2
Alkalita:	v rozmedzí	80 – 120 mg/l
Voľný chlór*:	v rozmedzí	0,3 – 0,6 mg/l
Aktívny kyslík*:	v rozmedzí	4 – 20 mg/l

* Kyslíkové a chlórové prípravky sa nikdy nesmú používať súčasne, pretože spolu navzájom reagujú a rušia tak svoje dezinfekčné účinky.

Dôležité: Nedodržanie odporúčaných hodnôt vody v bazéne má negatívny vplyv na životnosť jednotlivých častí bazéna.

Poznámka: Vyobrazenia uvedené v tomto návode nemusia presne zodpovedať bazénu. Vyobrazenia slúžia hlavne lepšiemu pochopeniu textu. Výrobca si vyhradzuje právo na zmeny bez predošlého upozornenia.

Približné rozmery a objem vody v bazéne

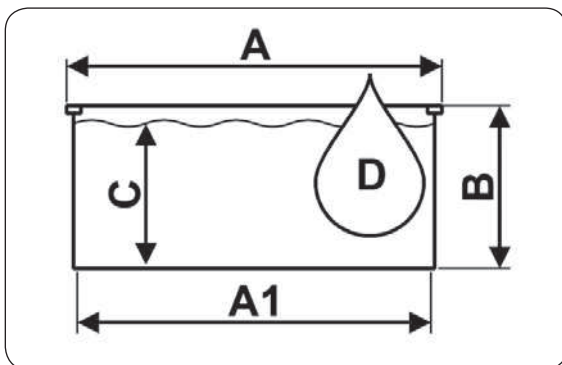

Typ bazéna	A [cm]	A1 [cm]	B [cm]	C [cm]	D [m ³]
Ø 3,6 x 0,91 m	Ø 364	Ø 360	107	92	9,4
Ø 3,6 x 1,07 m	Ø 364	Ø 360	107	92	9,4
Ø 3,6 x 1,22 m	Ø 364	Ø 360	107	92	9,4
Ø 4,6 x 1,07 m	Ø 462	Ø 458	107	92	15,2
Ø 4,6 x 1,22 m	Ø 462	Ø 458	120	105	17,3

Trieda tesnosti bazéna: W₂

NÁVOD NA MONTÁŽ

VÝBER STANOVISKA A PRÍPRAVA PODKLADU

SK



VÝBER STANOVISKA

1. PRIPRAVTE SI POTREBNÉ VYBAVENIEÍ

Pred začatím stavby bazéna si pripravte potrebné nástroje a náradie. Budete potrebovať:

- rýľ, čakan, hrable, lopatu a fúrik na premiestnenie zeminu a manipuláciu s pieskom;
- drevený hranol cca 5 x 5 cm s dĺžkou väčšou ako polovica priemeru bazéna, drevený kolík, vrece múky alebo jemného piesku a pod., kľbko motúza, nôž, vodováhu, pásmo, kladivo a klince na prípravu rovného podkladu;
- preosiaty vykopaný piesok na vyrovnanie podkladu a vytvorenie výplne kúta;
- krížový a plochý skrutkovač, kombinačné kliešte, textilnú lepiacu pásku (na koberce), nôž, štipce na bielizeň pri zostavení bazéna.

Pred montážou bazéna odporúčame zostaviť schodíky. Budú sa hodiť pri montáži bazéna, keď treba vstupovať a vystupovať z bazéna cez zostavenú stenu. Pokyny na ich zostavenie nájdete v balení schodíkov.

2. PRE STAVBU BAZÉNA SI VYBERTE VHODNÝ DEŇ

So stavbou bazéna počkajte na slnečný bezveterný deň. Nepokúšajte sa stavať bazén za vetra. Zaistite si pomoc aspoň jedného dospelého.

Inštalácia spolu s terénnymi úpravami trvá zhruba je asi 3 až 4 hodiny.

3. TERÉN

Zvláštnu pozornosť venujte výberu správneho miesta pre bazén:

- Vyberte plochu príslušného rozmeru, čo najviac plochú a vodorovnú.
- Zvoľte celodenne slnečné miesto so suchou a pevnou zeminou - bazén nedávajte na asfalt, štrk, drevo, na navozenú zeminu, podmáčanú plochu, rašelinovú bažinu ani nad podzemný priestor, ako sú napr. zásobníky vody, septiky, kanály a pod.
- Skontrolujte, či na tomto mieste nerastie nejaká rastlina, ktorá by mohla prerásť cez fóliu bazéna. Ak tomu tak je, potom odporúčame v dostatočnom predstihu pred začatím terénnych prác stanovište ošetriť totálnym herbicídum (podľa návodu), prípadne pod teleso bazéna pri montáži položiť čiernu záhradnú fóliu.
- Svahovitý terén treba upraviť, aby bol vodorovný, a to vyrovnaním vyšších miest, nie zasypávaním nižšie položených miest.
- Bazén je konštruovaný tak, aby po splnení podmienok pre zapustenie mohol byť čiastočne zapustený do zeme. Podmienky pre zapustenie a odborné poradenstvo poskytuje predajca tohto bazéna.

4. PODMIENKY, KTORÝM SA TREBA VYHNÚŤ

Bazén neumiestňujte do blízkosti ani na žiadne z týchto miest:

- Blízko plôch a predmetov, ktoré sú prístupné pre deti alebo zvieratá a môžu im uľahčiť vstup do bazéna. V opačnom prípade treba zaistiť okolie bazéna pred vstupom detí a zvierat do bazéna.
- Na trávu, kamene ani korene. Tráva pod fóliou bazéna zhynie a kamene a korene poškodia fóliu bazéna.
- V blízkosti stromov a vyšších kríkov. Listy a ďalšie nečistoty potom padajú priamo do bazéna a zvyšujú jeho znečistenie.
- Pod visuté elektrické vedenie a šnúry na bielizeň.
- Na miesta so zlým prirodzeným odvádzaním vody. Môže dôjsť k zaplaveniu okolia bazéna vodou.
- Na plochy nedávno ošetrované ropnými pesticídmi, chemikáliami alebo hnojivami. V tomto prípade treba použiť bazénovú podložku z geotextílie.

5. PLÁNUJTE DOPREDU

- Vedzte, že okolitý porast (stromy, kríky) vyrastie a môže zatieniť bazén.
- Budete používať príslušenstvo bazéna alebo ďalšie zariadenie, ktoré potrebuje elektrinu? Bazén umiestnite tak, aby sa dal inštalovať v súlade s bezpečnostnými predpismi (pozri návod tohto zariadenia). Prípadnú inštaláciu elektrickej zásuvky zverte odborníkovi.

NIE



ÁNO



PRÍPRAVA PODKLADU PRE BAZÉN

SK

Dôležité: plocha pod bazénom musí spĺňať nasledujúce zásadné podmienky:

Musí byť vodorovná,

tzn. v tolerancii maximálne 2,5 cm na priečny rozmer bazéna.

Musí byť opatrená tenkou vrstvou preosiateho piesku,

tzn. že piesok vyrovná drobné nerovnosti plochy vzniknuté po použití pracovných nástrojov (čakana, motyky, ...) a pokryje celú plochu bazéna vrstvou vysokou max. 2 cm.

Musí byť zhutnená,

tzn. taká pevná, aby človek s hmotnosťou min. 80 kg na nej nezanechal viditeľné stopy.



1. VYZNAČTE PLOCHU

- Do zeme zatlačte kolík v zamýšľanom strede bazéna (pozri obr. 2-1).
- Jeden koniec povrázka uviažte na kolík a na druhý koniec uviažte plechovku s pieskom alebo vápnom, múkou a pod., pomocou ktorej vyznačte na zemi kruh. Polomer základu bude o 15 cm väčší, ako je polomer bazéna (pozri obr. 2-2). Dĺžka povrázka je uvedená v tabuľke pre príslušný priemer bazéna.

Priemer bazéna	Dĺžka povrázka	Dĺžka hranola
3,66 m	200 cm	200 cm
4,57 m	250 cm	250 cm
4,60 m	250 cm	250 cm

2. ODSTRÁŇTE MAČINY, PRIPRAVTE VÝKOP

- Z vyznačenej plochy do hĺbky 10-15 cm dôkladne odstráňte všetky mačiny a rastliny (pozri obr. 2-3).
- Z vyznačenej plochy odstráňte všetky kusy dreva, kamene a korene.
- Ak bazén budete zapúšťať do zeme, treba pripraviť výkop podľa zvláštnej stavebnej prípravy.

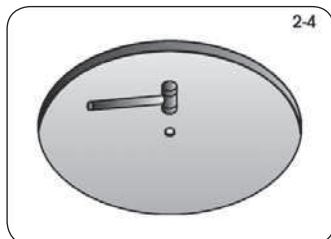
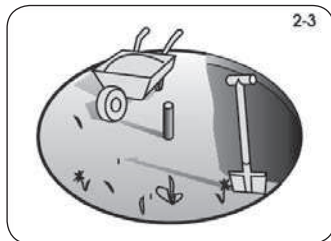
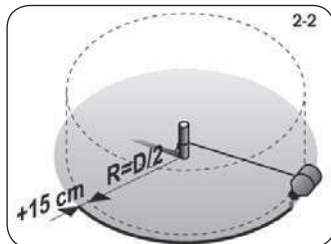
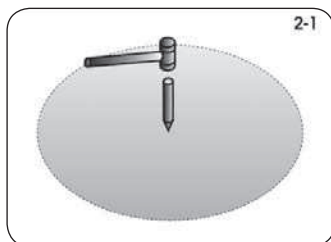

3. VYZNAČENÚ PLOCHU UPRAVTE, ABY BOLA ROVINNÁ, VODOROVNÁ A ZHUTNENÁ

Pamätajte: Bazén musí byť vodorovný. Venujte čas tomu, aby podklad bol dokonale vodorovný. Odchýlka od vodorovnej roviny nesmie byť väčšia ako 25 mm.

- Kolík nahradte kolom s plochým horným koncom s prierezom cca 25 x 25 mm a dĺžkou cca 15 cm. Zatlčte ho do zeme tak, aby jeho horná plocha bola v rovine so zemou. (pozri obr. 2-4)
- Pripravte si hranol s prierezom 5 x 10 cm a dĺžkou podľa veľkosti bazéna (pozri tabuľku vyššie). Klincom pritlačte k vrchu kolu jeden koniec hranola. Použite dostatočne dlhý kliniec, aby udržal koniec hranola na kolíku, keď budete hranolom otáčať v kruhu (pozri obr. 2-5).
- Na hranol položte vodováhu a hranol posúvajte v kruhu okolo konca pritčleného ku kolu a zistíte tak vyvýšené miesta a priehlbne (pozri obr. 2-6).
- Všetky vyvýšené miesta vyrovnajte lopatou, motykou alebo hrablami. Pamätajte, že bazén musí byť vodorovný s toleranciou 25 mm naprieč bazénom (pozri obr. 2-8).
- Nevypĺňajte priehlbne (pozri obr. 2-7). Zасыpávanie nevytvorí bezpečný podklad pre bazén. Malé priehlbne môžete vyplniť, ale zemina musí byť pevne stlačená stláčadlom.
- Pre istotu budúcej stability bazéna treba podklad ešte zhutniť stláčadlom. Nezhutnený podklad môže pod tlakom napusteného bazéna zlahnúť a spôsobiť tak zrútenie bazéna. Vzniknuté priehlbne a nerovnosti vyplňte a stlačte stláčadlom.

Pomôcka: Prejdite sa po ploche. Na správne zhutnenom povrchu nie sú vidieť žiadne stopy.

Pamätajte: Vonkajších 30 cm kruhu musí byť v dokonalej rovine (pozri obr. 2-9). **Spodná hrana steny bazéna musí byť vodorovná a nesmú byť pod ňou preliačiny.** Venujte čas tomu, aby ste si boli istí, že táto plocha je dokonale rovinná a vodorovná.

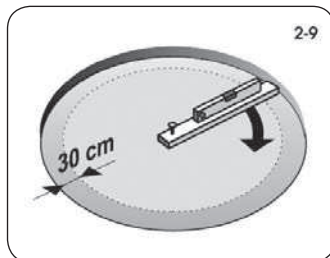
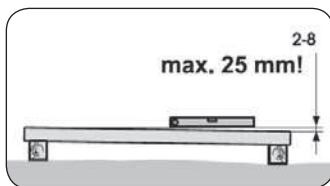
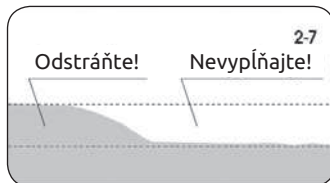
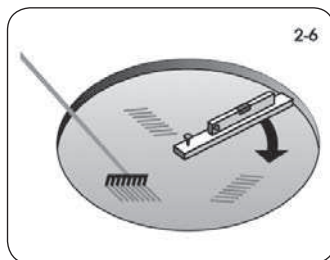
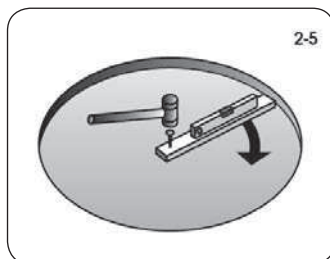

MONTÁŽ BAZÉNA

SK

1. VYTVORTE DOLNÝ RÁM BAZÉNA

a. Postupne spájajte oblúkové lišty [3] pomocou spojovacích trŕňov [2] a pokladajte ich po obvode bazéna (pozri obr. 3-1).

Poznámka: Dodané spojovacie trŕne [2] sú v dvoch vyhotoveniach – trŕne bez pozdĺžneho rezu sú určené pre dolný rám, trŕne s pozdĺžnym rezom (pružné) pre horný rám

b. Lišty spájajte až na doraz. Poslednú lištu nechajte neuzavretú, pretože po postavení steny bude treba dĺžku lišty upraviť.

c. Presvedčte sa, že dolný rám tvorí kruh, a to premeraním vzdialenosti od stredového kolíka.

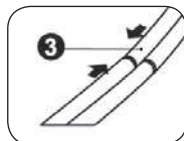
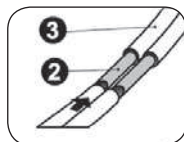
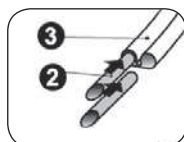
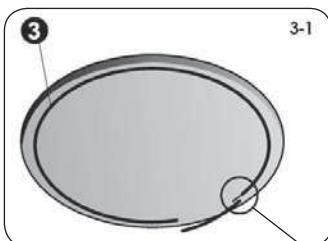

2. ROZPRESTRITE JEMNÝ PIESOK

a. Po celej ploche základu bazéna (okrem vonkajších 30 cm kruhu) rozprestrite vrstvu max. 2 cm jemného piesku, najlepšie štukového, pre ľahšie vyrovnanie drobných nerovností terénu (pozri obr. 3-2). Do blízkosti dolných lišt piesok nedávajte, mohol by sa dostať do drážky lišty a potom znemožniť nasadenie steny. Okolo dolných lišt nechajte cca 15 cm široký pruh bez piesku. Plochu vyrovnajte hrablami tak, aby vrstva bola plochá a hladká.

Výstraha: Hrubšia vrstva piesku môže v budúcnosti nepriaznivo ovplyvniť stabilitu bazéna.

b. Do plochy bazéna navezte podľa veľkosti bazéna cca 0,2 – 0,3 m³ preosiataho vykopaného piesku. Budete to potrebovať na vytvorenie výplne kúta (pozri kapitolu Vytvarujte výplň kúta).

Poznámka: Pri manipulácii s pieskom dbajte na to, aby nedošlo k poškodeniu dolného rámu alebo k jeho zasypaniu pieskom..

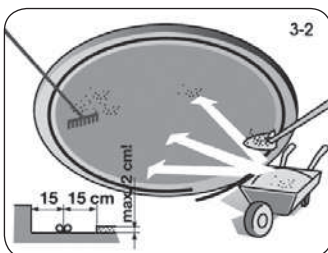

MONTÁŽ STENY BAZÉNA

1. POSTAVTE STENU BAZÉNA

a. Počkajte na pekný slnečný deň. Nepokúšajte sa stavať stenu bazéna za vetra. Zaistite si pomoc aspoň jedného dospelého.

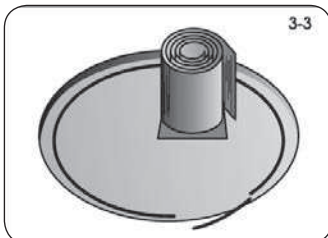

- b. Vybalte zvinutú stenu bazéna a postavte ju do plochy bazénu na kus preglejky (pozri obr. 3-3). Vopred pripravené otvory pre hladinový zberač nečistôt musia byť na vrchu steny.

Dôležité: Pred rozvinutím steny sa presvedčte, akým smerom je stena zvinutá. Podľa toho stenu rozviňte buď doprava, alebo doľava.

- c. Začnite odvíjať stenu [1] a zároveň jej dolnú hranu zavádzajte do dolného rámu. Otvory pre zberač nečistôt a vratnú dýzu musia byť blízko miesta, kde bude umiestnené filtračné zariadenie.
- d. Pokračujte okolo celého základu, až je celá stena rozvinutá a zasadená do dolného rámu.

2. POJTE KONCE STENY BAZÉNA

- a. Vyrovnajte proti sebe otvory v dvoch koncoch steny bazéna.

Pomôcka: Skrutkovač prestrčte cez dva protilohé otvory, aby sa uľahčilo vyrovnanie konca steny.

- b. Aby sa otvory dostali oproti sebe, kruh, ktorý tvorí stena bazéna, robte väčší alebo menší, a to tak, že nohou postrkujete dolný rám von alebo do stredu kruhu (pozri obr. 3-5).

- c. Skontrolujte, či dolný rám tvorí kruh, a to premeraním vzdialenosti od stredového kolíka.

- d. Teraz odmerajte poslednú voľnú dolnú lištu a skráťte ju na potrebnú dĺžku (pozri detail na obr. 3-5). Dolný rám uzavrite spojením skrátenej dolnej lišty so zvyškom rámu pomocou spojovacích trňov.

- e. Spojte konce bazénovej steny (pozri obr. 3-6). Do každej vyrovnanej dvojice otvorov prestrčte zvnútra bazéna skrutku [A] a priskrutkujte maticu [B]. Hlavy skrutiek sú vnútri bazéna a všetky matice sú mimo bazéna.

- f. Spoje dotiahnite najprv rukou. Nakoniec, až všetky spoje budú na mieste, ich pevne dotiahnite náradím.

- g. Prekrytie koncov steny a hlavy skrutiek na vnútornej strane bazénovej steny zakryte prelepením lepiacou páskou (pozri obr. 3-7), najlepšie textilnou (nie je súčasťou balenia).

- h. Vonkajšie časti spoja zakryte lištou. [D].

Poznámka: Po montáži steny a premerania kruhovitosti bazéna nezabudnite vybrať stredový kolík.

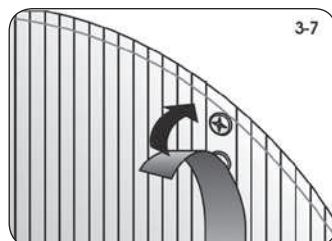
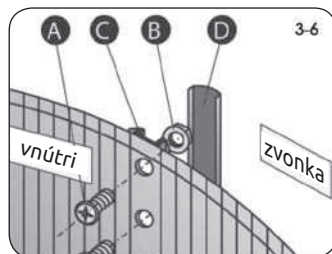
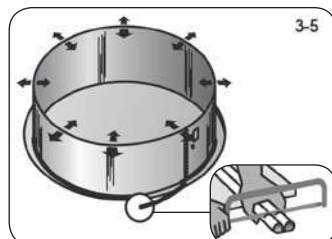
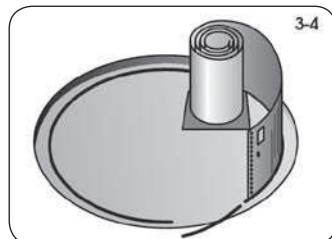

3. SKONTROLUJTE, ČI STENA BAZÉNA LEŽÍ VŮ VODOROVNEJ ROVINE A TVORÍ KRUH

- Dlhým rovným hranolom alebo profilom skontrolujte, či protilahlé horné hrany steny bazéna sú v jednej rovine (pozri obr. 3-8). Skontrolujte stenu v niekoľkých rôznych smeroch. Stena musí stáť na vodorovnej rovine. Ak odchýlka od vodorovnosti je na dĺžke priemeru bazéna viac ako 25 mm (pozri obr. 3-9), potom stenu dajte nabok a znova vyrovajte podklad bazéna do vodorovnej roviny.
- Pomocou povrázka skontrolujte, či je stena bazéna skutočne kruhová.

Výstraha: Bazén, ktorý nie je vodorovný, je nebezpečný a môže sa zrútiť.

4. VYTVARUJTE VÝPLŇ KÚTA

- Pomocou preosiataho vykopaného piesku vytvarujte zaoblenú výplň kúpa cca 20 cm širokú a 20 cm vysokú naspodku steny po celom obvode vnútri bazéna (pozri obr. 3-10). Zaoblenie vytvarujte a jeho tvar pevne stlačte.
- Teraz hrablami vyrovajte povrch dna.
- Na dno bazéna a výplň kúta položte podložku z geotextílie ako ochranu bazénovej fólie pred mechanickým poškodením. Návod je uvedený v prílohe.

Poznámka: Ak hrozí nebezpečenstvo prerastania trávy do bazéna, pod bazénovú podložku odporúčame položiť čiernu záhradnú fóliu, ktorá toto riziko zníži.

Poznámka: Bazénová podložka z geotextílie nie je súčasťou balenia bazéna.

Pomôcka: Na vyliezanie a vstupovanie do bazéna odporúčame používať zostavené bazénové schodíky.

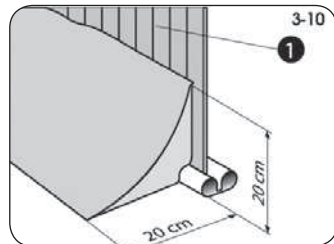
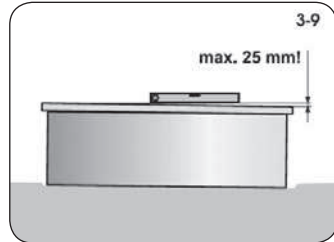
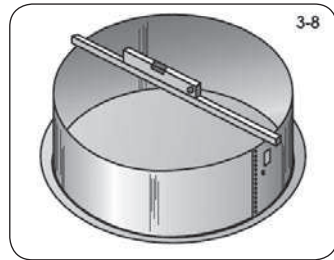

INŠTALÁCIA FÓLIE A HORNEJ LIŠTY

Poznámka: Ak spolu s bazénom budete používať aj filtračné zariadenie, ešte pred nasadením fólie bude treba čiastočne nainštalovať zberač povrchových nečistôt. Prečítajte si príslušný návod na inštaláciu zberača a postupujte podľa neho. Návod nájdete v balení zberača.

1. FÓLIU USAĎTE NA JEJ MIESTO

- Otvorte kartón s fóliou. Na otvorenie kartóna nepoužite ostré predmety.
- Fóliu rozbaľte, rozložte a rozprestrite na slnko, aby sa ohriala. Skontrolujte celý povrch fólie a všetky švy, či nie sú deravé.

- c. Fóliu rozprestrite [7] v bazéne (pozri obr. 3-11) tak, aby lícom švov (vzorom) smerovala nahor. Oblúkový šev má byť uprostred zaoblenia výplne kúta. Ostatné švy budú tvoriť priamky naprieč dnom bazéna.
- d. Vyhľad'te všetky vrásky fólie na dne bazéna..

2. FÓLIU UPEVNITE K STENE

- a. Fóliu [7] pretiahnite cez hranu steny [1] a na mieste ju provizórne zaistite niekoľkými plastovými zvieracími lištami [6] alebo štipcami na bielizeň. Fóliu zatiaľ nechajte voľne visieť. Fóliu príliš nenapínajte.

- b. Bazén začnite naplňovať vodou. Počas naplňovania bazéna vyhladzujte všetky vrásky a fóliu vyhladzujte od stredu bazéna v kruhoch smerom k stene. Nikdy netlačte na fóliu príliš veľkou silou a neťahajte za ňu. Postupujte rýchlo, lebo už niekoľko málo centimetrov vody dokáže fóliu pritlačiť k podkladu tak, že s ňou nebude možné bez poškodenia pohnúť. Pritom stále dbajte na to, aby oblúkový šev zostal približne uprostred výplne kúta (pozri obr. 3-11).

- c. Po vyhladení dna pokračujte v napúšťaní bazéna a postupne vyhladzujte fóliu na stene. Dbajte, aby nedošlo k napnutiu fólie a nevznikla tak vzduchová medzera.

- d. Po vyhladení zaistíte okraj fólie zvieracou lištou [6]. Postupujte takto pozdĺž celého obvodu bazéna.

- e. Keď ste vyhladili všetky vrásky na fólii, odrežte presahujúcu časť poslednej plastovej zvieracej lišty [6] tak, aby jej koniec tesne dosadol k nasledujúcej lište (pozri obr. 3-12).

- f. Teraz na zvieraciu lištu [6] pritlačte plastovú lištu [4]. Pomocou dvojice pružných spojovacích trňov [2] pripojte ďalšiu plastovú lištu [4] a takto postupujte pozdĺž celého obvodu bazéna. (pozri obr. 3-12)

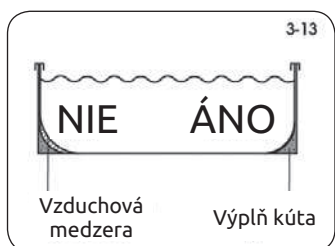
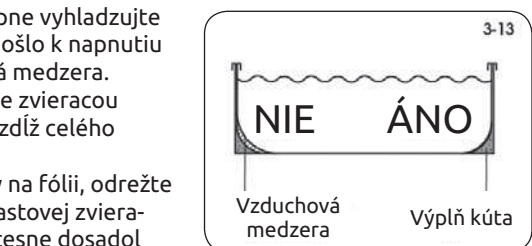
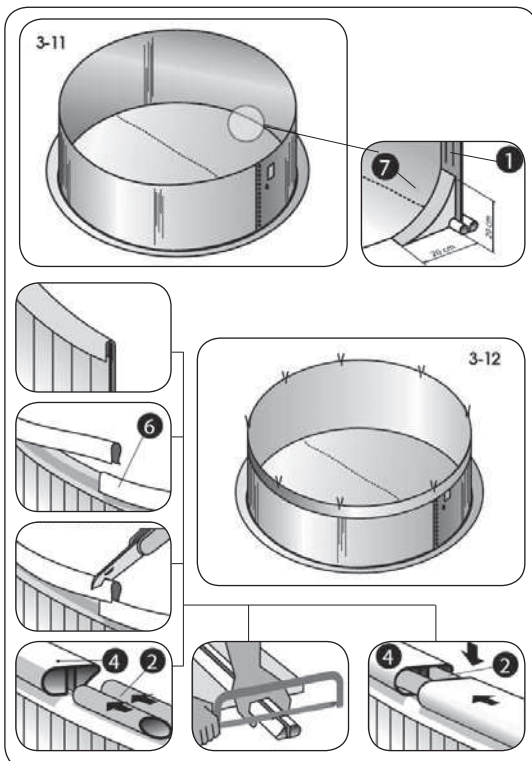

Poznámka: Dodané spojovacie trne [2] sú v dvoch vyhotoveniach – trne bez pozdĺžneho rezu sú určené pre dolný rám, trne s pozdĺžnym rezom (pružné) pre horný rám. g. Poslednú plastovú lištu skráťte na požadovanú dĺžku a pomocou dvojice spojovacích trňov ju pripojte k zvyšku horného rámu (pozri obr. 3-12).

Poznámka: Mierne zvlnenie fólie pri jej inštalácii je prirodzené. Je to spôsobené vôľou vinylového materiálu, čo fóliu chráni pri jej zmršťovaní.

Poznámka: Fólia nie je konštrukčným prvkom bazéna. Jej hlavnou funkciou je zabrániť vode vytekať z bazéna. Tlak vody je držaný stenami a konštrukčnými prvkami bazéna. Fólia musí správne priliehať k zemi, výplni kúta a stene bazéna, nikdy nesmie niesť hmotnosť vody, ktorá by ju mohla poškodiť.

3. NALEPTE SAMOLEPKU S VAROVANÍM

Blízko miesta, kde budete do bazéna vstupovať alebo vystupovať, nalepte samolepku s varovaním. Treba si uvedomiť, že bazén nie je taký hlboký, aby sa do neho mohlo bezpečne skákať; hrozí riziko zranenia.



NAPLNENIE BAZÉNA VODOU

1. DOKONČITE PLNENIE BAZÉNA

a. a. Bazén naplňte vodou do výšky 5 cm pod najnižšie položený otvor v stene bazéna. Potom postupujte podľa návodu na montáž zberača nečistôt.

Dôležité: Bazén sa pri plnení vodou môže trochu vyduť alebo posunúť. To je normálne.

b. K namontovanému zberaču pripojte filtračné zariadenie podľa príslušného návodu.

c. Vodu doplňte až do úrovne stredu prítokovej príruby zberača. Týmto je bazén pripravený na použitie.

Výstraha: Prv než ktokoľvek bude používať bazén, musí si prečítať a riadiť sa Bezpečnostnými pokynmi.

NÁVOD NA POUŽÍVANIE BAZÉNOVEJ PODLOŽKY

Poznámka: Bazénová podložka nie je súčasťou balenia bazéna.

Materiálom pre bazénové podložky je netkaná textilná, ktorá sa vyrába zo 100% polypropylénovej alebo polyesterovej striže. Používa sa aj na ochranu bazénových fólií a ich oddelenia od podlažia.

Vlastnosti bazénovej podložky

Vlákná, z ktorých sa podložka vyrába, po určitom čase podliehajú na svetle opotrebeniu (tzv. fotodegradácii). Preto je nevhodné bazénovú podložku skladovať voľne. Treba ju skladovať v kartóne alebo vo fólii, ktoré sú stabilizované pred UV žiarením. Netkaná textilná je odolná voči technickému benzínu, perchlóru, oleju a iným chemikáliám podobného charakteru, proti plesniam a mikroorganizmom. Je zdravotne neškodná.

Položenie podložky pri bazéne s výplňou kúta

Bazénovú podložku inštalujte v okamihu, keď ste zostavili stenu bazéna a urobili vnútornú výplň kúta z preosiateho vykopaného piesku. Podložku rozviňte vnútri na dne bazéna, vycentrujte a vyrovnajte prípadné záhyby. Niekoľko centimetrov nad výplňou kúta podložku odstrihnite. Pritom dbajte, aby sa na vrchnú stranu podložky nedostali kamenky alebo iné ostré predmety.

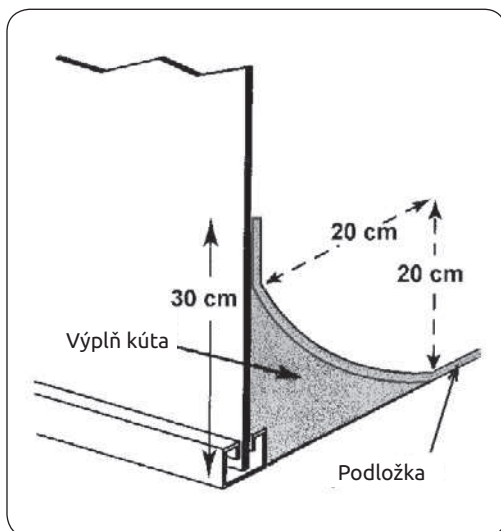

Kontakty

www.marimex.sk

Zákaznícke centrum
tel.: +421 233 004 194

e-mail: info@marimex.sk





MARIMEX



INHALTSVERZEICHNIS

SICHERHEITSREGELN	33
GEBRAUCHSSANLEITUNG	34
EINLEITUNG	34
POOLWASSERPFLEGE	34
EMPFOHLENE WERTE VOM POOL-WASSER	35
MONTAGEANLEITUNG	36
AUSWAHL DES STANDORTS UND VORBEREITUNG DER UNTERLAGE	36
AUSWAHL DES STANDORTS	36
VORBEREITUNG DER UNTERLAGE FÜR DEN POOL	38
MONTAGE DES POOLS	40
2. BREITEN SIE DEN FEINSAND AUS	40
MONTAGE DER POOL-WAND	41
INSTALLATION DER FOLIE UND DER OBEREN LEISTE	43
AUFFÜLLUNG DES POOLS MIT WASSER	45
GEBRAUCHSSANLEITUNG ZUR POOL-UNTERLAGE	46



DE VOR DER INSTALLATION UND DEM GEBRAUCH DES POOLS LESEN SIE DIE GEBRAUCHSSANLEITUNG UND DIE INSTALLATIONSANLEITUNG SORGFÄLTIG DURCH. BEWAHREN SIE DIE BEIDEN ANLEITUNGEN FÜR DIE WEITERE NUTZUNG AUF.



SICHERHEITSREGELN

Ihr Pool beinhaltet eine große Menge Wasser und ist genügend tief, dass er eine grundsätzliche Lebens- und Gesundheitsgefahr darstellt, wenn die folgenden Sicherheitsregeln nicht streng eingehalten würden. Diejenigen, die den Pool zum ersten Mal nutzen, unterziehen sich dem größten Verletzungsrisiko. Sichern Sie ab, dass jeder die Sicherheitsregeln kennt, bevor er in den Pool einsteigt.



1. Sprung in den Pool oder Kopfsprung verboten

Die obere Leiste der Wand Ihres Pools ist kein Laufsteg und **darf** zum Sprung in den Pool oder zum Kopfsprung nicht genutzt werden. **Erlauben Sie** den Sprung in den Pool oder den Kopfsprung in den Pool von der Plattform der Stiegen oder von der oberen Leiste des Pools nicht. Der Kopfsprung oder der Sprung in den Pool können eine ernsthafte Verletzung oder den Ertrinkungstod zur Folge haben.



2. Benutzen Sie den Pool niemals vereinsamt

Erlauben Sie niemals, dass der Pool ohne Aufsicht durch mindestens eine Person genutzt wird, die zu den Badenden nicht gehört. Es muss immer jemand zur Verfügung stehen, wer im Fall der Gefahr die Hilfe leistet.



3. Lassen Sie die Kinder niemals ohne Aufsicht

Lassen Sie niemals das Kind allein oder ohne Aufsicht im Pool oder in der Nähe des Pools - nicht einmal für eine bloße Sekunde.



4. Kein „Radau“

Erlauben Sie kein „Treiben“ im Pool oder um Ihren Pool herum. Die Oberflächen können rutschen und gefährlich sein, wenn sie angefeuchtet sind. Die Bewegung an der oberen Leiste des Pools ist nicht erlaubt.



5. Beleuchten Sie den Pool nachts

Wenn der Pool nach dem Einbruch der Dunkelheit genutzt wird, muss die entsprechende Beleuchtung gesichert werden. Die Beleuchtung des Raums des Pools muss dazu genügend sein, dass die Tiefe des Pools beurteilt werden kann und dass alle Elemente im Pool und um den Pool herum sichtbar sind. Die Beleuchtung besprechen Sie mit einem Fachmann.



6. Schränken Sie den Zugang zum Pool ein

Lassen Sie keine Stühle oder anderen Möbel am Pool, die ein Kind einfach dazu nutzen könnte, dass es in den Pool gelangt. Die Treppe muss jederzeit beseitigt werden, wenn der Pool ohne Aufsicht ist. Es sind ein Zaun um den Pool herum und ein verschließbares Tor sehr empfehlenswert. Einige Rechtsvorschriften können sie erfordern.



7. Kein Alkohol und keine Drogen

Der Alkohol- oder Drogengenuss ist mit den Aktivitäten im Pool unvereinbar. Den Personen, die den Alkohol getrunken haben oder irgendwelches Rauschmittel gegessen haben, darf der Einlass in den Pool nicht gewährt werden und es ist nötig, sie sorgfältig überwachen, wenn sie sich in den anliegenden Räumen befinden.



8. Halten Sie Ihren Pool sauber und gesundheitlich unbedenklich

Das Wasser im Pool muss regelmäßig gefiltert und chemisch behandelt werden, damit es gesundheitlich unbedenklich ist. Benutzen Sie eine geeignete Filtereinheit zur Beseitigung der zerstreuten Partikeln und geeignete Zubereitungen der Pool-Chemie nach deren Anleitungen, damit die schädlichen Bakterien vernichtet werden und damit die Bildung der Algen verhindert wird. Merken Sie sich das, dass das gesundheitlich schadhafte Wasser ein ernsthaftes gesundheitliches Risiko ist.

Warnung: Passen Sie den Pool nicht an und führen Sie auch keine Eingriffe in die Konstruktion des zusammengestellten und aufgefüllten Pools durch. Es kann den Zusammenbruch des Pools oder auch ernsthafte Verletzungen zur Folge haben.

GEBRAUCHSSANLEITUNG

WARNUNG: Der Gebrauch des Pools schließt auch die Einhaltung der Sicherheitsregeln ein, die in dieser Anleitung beschrieben sind. Zum Zweck der Vorbeugung des Ertrinkens oder anderer ernsthaften Verletzungen lohnt es sich, den unerwarteten Zugang der Kinder im Alter bis zum 5 Jahren zum Pool zu verhindern, und während ihres Badens die ununterbrochene Aufsicht über ihnen zu halten.



EINLEITUNG

1. LESEN SIE DIE ANLEITUNG DURCH

Bevor Sie anfangen, lesen Sie alle Teile dieser Anleitung einschließlich des Teils „Anleitung zur Montage des Pools“ bis zum Ende durch. Die Hinweise erklären, wie Ihr Pool zu installieren und zu nutzen ist. Gehen Sie nach den Anleitungen einfach Schritt für Schritt vor.

Lesen Sie bestimmt die Sicherheitsregeln durch und sichern Sie ab, dass jeder, der Ihren Pool nutzt, sie gelesen und verstanden hat.

2. ERSATZTEILE UND SERVICE

Im Falle, wenn Sie einen Ratschlag brauchen, wenn Sie die Absicherung des Services oder den Erwerb eines Ersatzteils brauchen, wenden Sie sich an Ihren Händler. Bei der Wartung und den Reparaturen nutzen Sie Originalersatzteile.

POOLWASSERPFLEGE

Das Wasser im Pool wird nicht nur durch sichtbare Verschmutzungen (Staub, Laubwerk, Sand, Äste...), sondern auch durch Mikroorganismen (Bakterien, Algen, Pilze und Viren) verunreinigt. Auch nach dem Waschen bringt jeder Badende eine unglaubliche Menge von Verunreinigungen, Schweiß, Haare, Hautfett, Reste der Kosmetik- und Sonnencremes in den Pool ein. Ein ungeduschter und ungewaschener Mensch bringt unglaubliche 600 Millionen bis 3,5 Milliarden Bakterien, Keime und Viren ins Wasser ein. Sie bilden den idealen Nährboden für weitere Bakterien, Algen, Pilze und Viren. Deshalb ist es nötig, das Wasser zur Sicherung der dauerhaften bakteriologischen und gesundheitlichen Unbedenklichkeit regelmäßig zu behandeln.

QR-Code: Handbuch der Pool-Chemie
(Wie soll man für das Pool-Wasser richtig sorgen)



Empfohlene Werte vom Pool-Wasser

Härte:	nicht mehr als	18°N
pH-Wert:	im Bereich	6,8 – 7,2
Alkalität:	im Bereich	80 – 120 mg/l
Freies Chlor*:	im Bereich	0,3 – 0,6 mg/l
Aktiver Sauerstoff*:	im Bereich	4 – 20 mg/l

* Sauerstoff- und chlorhaltige Zubereitungen können niemals gleichzeitig genutzt werden, weil sie zusammen gegenseitig reagieren und dadurch ihre Desinfektionswirkungen stören.

Wichtig: Die Nichteinhaltung der empfohlenen Werte vom Pool-Wasser hat den negativen Einfluss auf die Lebensdauer der einzelnen Poolteile.

Bemerkung: Die in dieser Anleitung angegebenen Abbildungen müssen Ihrem Pool nicht genau entsprechen. Die Abbildungen dienen vor allem zum besseren Verständnis des Texts. Der Hersteller behält sich das Recht auf die Durchführung der Änderungen ohne vorherigen Hinweis vor.

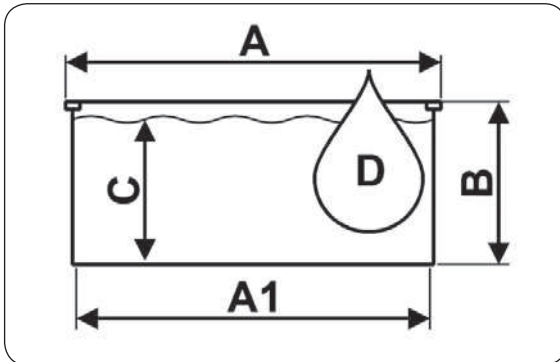
Annähernde Abmessungen und Wasservolumen im Pool

Pool-Typ	A [cm]	A1 [cm]	B [cm]	C [cm]	D [m³]
Ø 3,6 x 0,91 m	Ø 364	Ø 360	107	92	9,4
Ø 3,6 x 1,07 m	Ø 364	Ø 360	107	92	9,4
Ø 3,6 x 1,22 m	Ø 364	Ø 360	107	92	9,4
Ø 4,6 x 1,07 m	Ø 462	Ø 458	107	92	15,2
Ø 4,6 x 1,22 m	Ø 462	Ø 458	120	105	17,3

Dichtheitsklasse des Pools: W₂

MONTAGEANLEITUNG

AUSWAHL DES STANDORTS UND VORBEREITUNG DER UNTERLAGE



AUSWAHL DES STANDORTS

1. BEREITEN SIE SICH DIE NOTWENDIGE AUSRÜSTUNG VOR

Vor dem Beginn des Aufbaus des Pools bereiten Sie sich notwendige Instrumente und Werkzeuge vor. Sie werden brauchen:

- Spaten, Spitzhacke, Rechen, Schaufel und Schubkarre zur Beförderung der Erdmasse und zur Manipulation mit dem Sand;
- Holzbalken von etwa 5 x 5 m mit der Länge, die mehr als eine Hälfte des Pools ist, Holzbolzen, eine Tüte Mehl oder Feinsand u. ä., Schnurknäuel, Messer, Wasserwaage, Messband, Hammer und Nägel zur Vorbereitung einer ebenen Unterlage;
- gesiebter gegrabener Sand zum Ausgleichen der Unterlage und zur Bildung einer Eckauffüllung;
- Kreuze- und Flachschaubenzieher, Kombinationszange, Textilklebeband (für Teppiche), Messer, Wäscheklammern für den Zusammenbau des Pools.

Vor der Montage des Pools empfehlen wir, die Treppe zusammenzustellen. Sie wird sich im Verlauf der Montage des Pools eignen, wenn es nötig ist, über die zusammengestellte Wand in den Pool einzusteigen und aus dem Pool auszustiegen. Hinweise zu deren Zusammenbau finden Sie in der Verpackung der Treppe.

2. WÄHLEN SIE EINEN GEEIGNETEN TAG ZUM AUFBAU DES POOLS AUS

Wegen dem Aufbau des Pools warten Sie auf einen windstillen Sonnentag. Versuchen Sie es nicht, den Pool beim Wind aufzubauen. Sichern Sie die Hilfe von mindestens eines Erwachsenen ab.

Die annähernde Dauer der Installation, ohne Geländeplanierungen, beträgt etwa 3-4 Stunden.

3. TERRAIN

Widmen Sie die besondere Sorgfalt der Auswahl des richtigen Ortes für Ihr Schwimmbecken:

- Wählen Sie die Fläche mit den entsprechenden Abmessungen aus, die so flach und waagrecht sein wird, wie es nur möglich ist.
- Wählen Sie einen ganztägig besonnten Ort mit der trockenen und festen Erdmasse aus - bauen Sie den Pool auf dem Asphalt, dem Schotter, dem Holz, auf der Aufschüttung, auf der versumpften Fläche, auf dem Torfmoor oder über den unterirdischen Räumen, wie z. B. Wasserspeicher, Faulgrube, Kanäle u. ä. sind, nicht auf.
- Überprüfen Sie, ob auf dieser Stelle irgendwelche Pflanze nicht wächst, die durch die Folie Ihres Pools durchwachsen könnte. Wenn es dieser Fall ist, empfehlen wir dann, den Standort mit einem Totalherbizid (nach der Anleitung) im

genügenden Vorsprung vor der Aufnahme der Terrinarbeiten zu behandeln, eventuell unter den Pool-Körper bei dem Aufbau eine schwarze Gartenfolie zu verlegen.

- Die abhängigen Flächen müssen angepasst werden, damit sie waagrecht sind, und zwar durch das Abgraben der höheren Stellen, nicht durch die Verschüttung der unten gelegenen Stellen.
- Der Pool ist so konstruiert, dass er nach der Erfüllung der Bedingungen für das Einlassen in den Boden teilweise eingelassen werden kann. Die Bedingungen für das Einlassen und die Fachberatung werden vom Händler mit diesem Pool gewährleistet.

4. BEDINGUNGEN, DIE ZU VERMEIDEN SIND

Bringen Sie den Pool in der Nähe oder auf keinem der folgenden Stellen an:

- In der Nähe der Flächen und Gegenstände, die für Kinder oder Tiere zugänglich sind und die ihnen den Einstieg in den Pool erleichtern können. Anderenfalls ist es nötig, die Umgebung des Pools vor dem Eintritt der Kinder und Tiere ins Schwimmbecken zu sichern.
- Auf dem Rasen, den Steinen und Wurzeln. Das Gras unter der Folie verfault und die Steine und Wurzeln beschädigen die Folie des Pools.
- In der Nähe der Bäume und höheren Sträuchern. Blätter und andere Verunreinigungen fallen dann direkt ins Schwimmbecken und erhöhen seine Verschmutzung.
- Unter der Hängestromleitung und Wäscheleinen.
- In den Orten mit der schlechten natürlichen Wasserableitung. Es kann zur Überschwemmung der Umgebung des Pools mit dem Wasser kommen.
- Auf den Flächen, die unlängst mit erdöhlhaltigen Pestiziden, Chemikalien oder Düngern behandelt wurden. In diesem Fall ist es notwendig, eine Pool-Unterlage aus dem Geotextil zu nutzen.

NEIN



5. PLANEN SIE IM VORAUS

- Achten Sie darauf, dass der benachbarte Bewuchs (Bäume, Sträucher) wachsen und den Pool beschatten können.
- Werden Sie das Pool-Zubehör oder andere Einrichtungen benutzen, die den Strom brauchen? Bringen Sie Ihren Pool so an, dass es möglich ist, diese Einrichtungen im Einklang mit den Sicherheitsvorschriften (siehe Anleitung dieser Einrichtungen) zu installieren. Mit der eventuellen Installation der Stromsteckdose beauftragen Sie einen Mitarbeiter mit der entsprechenden Qualifizierung.

JA



VORBEREITUNG DER UNTERLAGE FÜR DEN POOL

Wichtig: Die Fläche unter dem Pool muss die folgenden grundsätzlichen Bedingungen erfüllen:

Sie muss waagrecht sein,

d. h. in der Toleranz von maximal 2,5 cm in der Querabmessung des Pools.

Sie muss mit einer dünnen Schicht des gesiebten Sands versehen werden,

d. h., dass der Sand geringfügige Unebenheiten der Fläche, die nach der Nutzung der Arbeitswerkzeuge (Spitzhacke, Hacke, ...) entstehen, ausgleicht und die Gesamtfläche des Pools mit der Schicht von maximal 2 cm bedeckt.

Sie muss verdichtet sein,

d. h. so fest sein, dass ein Mensch mit dem Gewicht von min. 80 kg auf der Fläche keine sichtbaren Spuren hinterlässt.

1. MARKIEREN SIE DIE FLÄCHE

- Stampfen Sie in die Erde einen Dübel in der beabsichtigten Mitte des Pools (siehe Abb. 2-1).
- Binden Sie ein Ende der Schnur am Dübel an und an das andere Ende binden Sie eine Blechdose mit dem Sand oder Kalk, Mehl u. ä. an, mittels der Sie einen Kreis auf dem Boden markieren werden. Der Halbmesser des Fundaments wird um 15 cm größer sein, als der Halbmesser des Pools ist (siehe Abb. 2-2). Die Länge der Schnur ist in der Tabelle für den entsprechenden Durchmesser des Pools angegeben.

Durchmesser des Pools	Länge der Schnur	Länge des Balkens
3,66 m	200 cm	200 cm
4,57 m	250 cm	250 cm
4,60 m	250 cm	250 cm

2. BESEITIGEN SIE GRASNARBEN, FÜHREN SIE EINEN AUSHUB DURCH

- Beseitigen Sie von der markierten Fläche alle Grasnarben und Pflanzen bis zur Tiefe von 10-15 cm (siehe Abb. 2-3).
- Beseitigen Sie von der markierten Fläche alle Stöcke, Steine und Wurzeln.
- Im Falle, wenn Sie den Pool in die Erde einlassen werden, ist es nötig, die Aushubarbeiten in die Tiefe nach der Sonderbauvorbereitung durchzuführen.

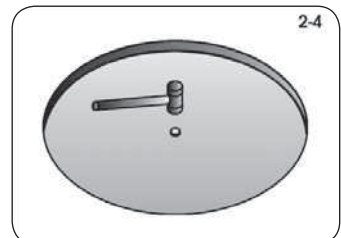
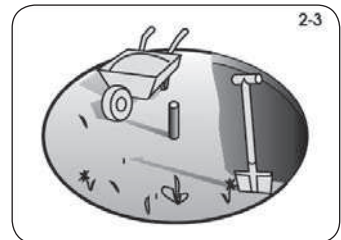
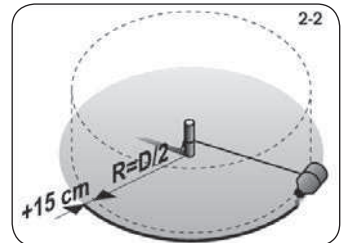
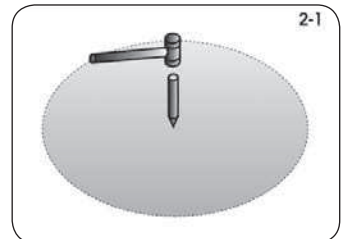

3. PASSEN SIE DIE MARKIERTE FLÄCHE SO AN, DASS SIE EBEN, WAAGERECHT UND VERDICHET IST

Merken Sie sich: Ihr Pool muss waagrecht sein.

Widmen Sie die Zeit dazu, dass die Unterlage perfekt waagrecht ist. Die Abweichung von der waagerechten Ebene darf nicht größer als 25 mm sein.

- Ersetzen Sie den Dübel durch einen Pfahl mit dem flachen oberen Ende mit dem Durchmesser von ca. 25x25 mm und mit der Länge von ca. 15 cm. Stampfen Sie ihn in die Erde so, dass seine obere Fläche in der Ebene mit der Erde ist. (siehe Abb. 2-4)
- Bereiten Sie einen Balken mit dem Durchmesser von 5x10 cm und mit der Länge nach der Größe des Pools vor (siehe Tabelle oben). Nageln Sie ein Ende des Balkens zum Oberen des Pfahls an. Benutzen Sie einen genügend langen Nagel, damit er das Ende des Balkens auf dem Dübel hält, wenn Sie mit dem Balken im Kreis drehen werden (siehe Abb. 2-5).
- Legen Sie eine Wasserwaage auf den Balken und verschieben Sie mit dem Balken in den Kreis um das zum Pfahl angenagelte Ende herum und stellen Sie so erhöhte Stellen und Vertiefungen fest (siehe Abb. 2-6).
- Beseitigen Sie alle erhöhten Stellen** mit einer Schaufel, einer Hacke oder einem Rechen. **Merken Sie sich, dass Ihr Pool immer waagrecht** in der Toleranz von 25 mm quer durch den Pool **sein muss** (siehe Abb. 2-8).
- Füllen Sie die Austiefungen nicht auf** (siehe Abb. 2-7). Die Verschüttung bildet keine sichere Unterlage für Ihren Pool. Kleine Austiefungen können ausgefüllt werden, die Verschüttung muss jedoch mit einem Stößel fest abgestampft werden.
- Zur Sicherheit der künftigen Stabilität des Pools ist es nötig, die Unterlage jetzt mit einem Stößel zu verdichten.** Die unverdichtete Unterlage kann unter dem Druck des aufgefüllten Pools sinken und so den Zusammenbruch des Pools verursachen. Füllen Sie die entstandenen Austiefungen auf und rammen Sie diese.

Hilfe: Gehen Sie auf der Fläche durch. Auf einer richtig verdichteten Oberfläche sind keine Spuren sichtbar.

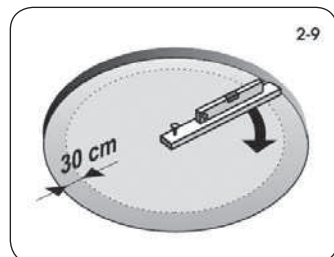
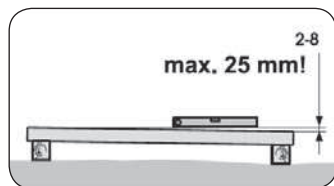
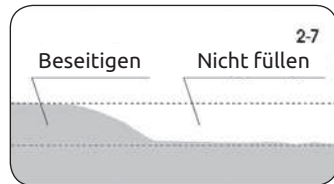
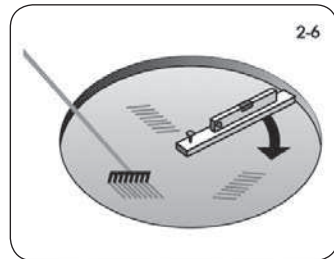
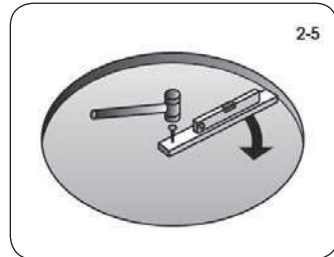

Merken Sie sich: Äußere 30 cm vom Kreis müssen in der vollkommenen Ebene sein (siehe Abb. 2-9). Die Unterkante der Pool-Wand muss waagrecht sein und darunter können keine Vertiefungen sein. Widmen Sie die Zeit dazu, dass Sie sich sicher sind, dass diese Fläche vollkommen eben und waagrecht ist.



MONTAGE DES POOLS

1. BILDEN SIE DEN UNTEREN RAHMEN DES POOLS

- a. Verbinden Sie fortlaufend die Bogenleisten [3] mit Hilfe der Verbindungsornen [2] und legen Sie sie auf dem Umkreis Ihres Pools (siehe Abb. 3-1).

Bemerkung: Gelieferte Verbindungsornen [2] gibt es in zwei Ausführungen – Dornen ohne Längsschnitt sind für den unteren Rahmen, Dornen mit dem Längsschnitt (Flexibel) sind für den oberen Rahmen bestimmt.

- b. Verbinden Sie die Leisten bis zum Anschlag. Lassen Sie die letzte Leiste unverschlossen, weil es nach dem Aufbau der Wand nötig sein wird, die Länge der Leiste anzupassen.
c. Überzeugen Sie sich, dass der untere Rahmen wirklich einen Kreis bildet, und zwar durch die Ausmessung des Abstands von dem Zentrierdübel.

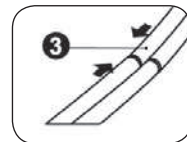
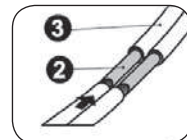
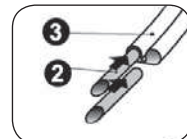
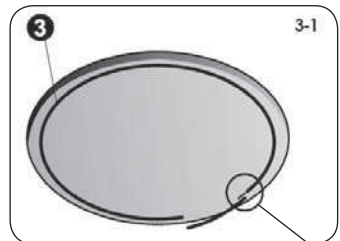

2. BREITEN SIE DEN FEINSAND AUS

- a. Breiten Sie auf der Gesamtfläche des Pools (mit der Ausnahme der äußeren 30 cm des Kreises) die Schicht von **maximal 2 cm Feinsand**, am besten Stuckatursand, für den einfacheren Ausgleich der geringfügigen Terrainunebenheiten aus (siehe Abb. 3-2). Geben Sie in die Nähe der unteren Leisten keinen Sand, er könnte in die Nut der Leiste gelangen und dann das Einsetzen der Wand unmöglich machen. Lassen Sie einen etwa 15 cm breiten Streifen um untere Leisten herum ohne Sand. Ebenen Sie die Fläche mit dem Rechen so, dass die Schicht flach und glatt ist.

Warnung: Eine dickere Sandschicht kann die Stabilität des Pools in der Zukunft negativ beeinflussen.

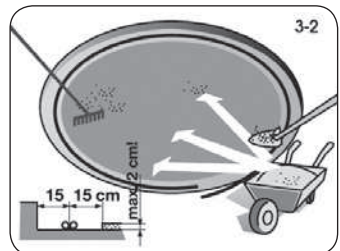

- b. Fahren Sie in die Fläche des Pools etwa 0,2-0,3 m³ vom gesiebten gegrabenen Sand nach der Größe des Pools her. Sie werden das zur Bildung der Eckauffüllung brauchen (siehe Kapitel Formen Sie die Eckauffüllung).

Bemerkung: Bei der Manipulation mit dem Sand achten Sie darauf, dass es zur Beschädigung des unteren Rahmens oder zu dessen Verschüttung mit dem Sand nicht kommt..

MONTAGE DER POOL-WAND

1. BAUEN SIE DIE POOL-WAND AUF

- a. Warten Sie auf einen ruhigen Sonnentag. Versuchen Sie es nicht, die Wand des Pools beim Wind aufzubauen. Sichern Sie die Hilfe von mindestens eines Erwachsenen ab.
- b. Packen Sie die eingerollte Pool-Wand aus und stellen Sie sie in die Fläche des Pools auf ein Stück Sperrholz (siehe Abb. 3-3). Im Voraus geprägte Öffnungen für den Wasserspiegel-Schmutzfänger müssen sich am Oberen der Wand befinden.

Wichtig: Überzeugen Sie sich vor dem Entrollen der Wand, in welcher Richtung die Wand aufgewickelt ist. Danach entwickeln Sie die Wand entweder nach rechts oder nach links.

- c. Beginnen Sie, die Wand [1] zu entwickeln, und zugleich führen Sie deren untere Kante in den unteren Rahmen ein. Die Öffnungen für den Schmutzfänger und für die Reversierdüse müssen sich in der Nähe der Stelle befinden, wo die Filtereinrichtung angebracht wird.
- d. Setzen Sie um das ganze Fundament herum fort, bis die ganze Wand entwickelt und in den unteren Rahmen eingesetzt ist.

2. VERBINDEN SIE DIE ENDEN DER POOL-WAND

- a. Ebnen Sie die Öffnungen in zwei Enden der Pool-Wand gegenüber.

Hilfe: Stecken Sie den Schraubenzieher durch zwei gegenüberliegende Öffnungen durch, damit das Ebnen des Endes der Wand erleichtert wird.

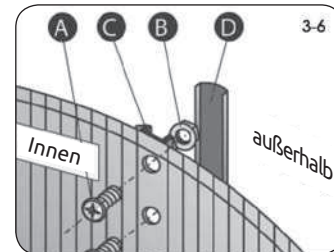
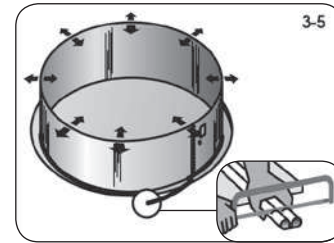
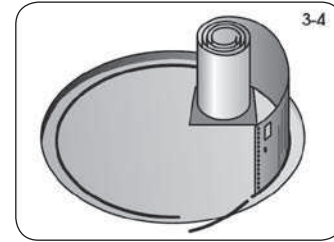
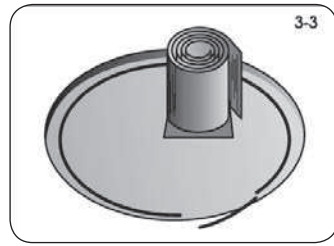



- b. Damit die Öffnungen gegenübereinander gelangen, machen Sie einen Kreis, den die Pool-Wand bildet, größer oder kleiner so, dass Sie den unteren Rahmen nach außen oder in die Mitte des Kreises mit dem Fuß stecken (siehe Abb. 3-5).
- c. Überprüfen Sie, dass der untere Rahmen wirklich einen Kreis bildet, und zwar durch die Ausmessung des Abstands von dem Zentrierdübel.
- d. Jetzt messen Sie die letzte freie Leiste und kürzen Sie diese auf die notwendige Länge ab (siehe Detail auf Abb. 3-5). Sie schließen den unteren Rahmen durch das Verbinden der abgekürzten unteren Leiste mit dem Rest des Rahmens mit Hilfe der Verbindungsdornen.
- e. Verbinden Sie die Enden der Pool-Wand (siehe Abb. 3-6). In jedes ebene Paar Öffnungen stecken Sie von innen des Pools eine Schraube [A] durch und schrauben Sie eine Mutter [B] auf. Die Köpfe der Schrauben sind innerhalb des Pools und alle Muttern sind außerhalb des Pools.
- f. Ziehen Sie zuerst die Verbindungen mit der Hand nach. Zum Schluss, wenn alle Verbindungen auf der Stelle sein werden, ziehen Sie sie mit einem Werkzeug fest nach.
- g. Bedecken Sie die Überdeckung der Enden der Wand und die Köpfe der Schrauben an der Innenseite der Pool-Wand durch das Überkleben mit einem Klebeband (siehe Abb. 3-7), am besten mit einem Textilklebeband (kein Packungsbestandteil).
- h. Verdecken Sie den Außenteil der Verbindung mit einer Leiste. [D].

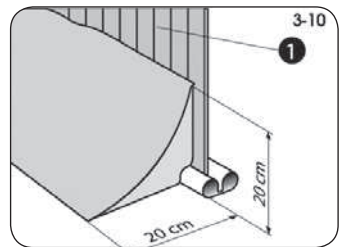
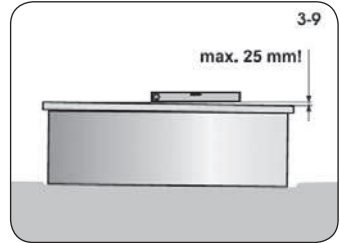
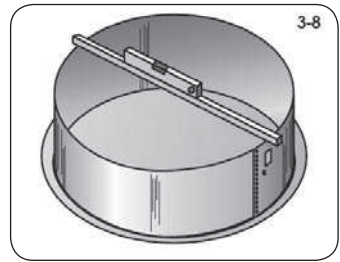

Bemerkung: Nach der Installation der Wand und nach dem Messen der Kreisförmigkeit des Pools vergessen Sie nicht, den Zentrierdübel herauszunehmen.

3. ÜBERPRÜFEN SIE, OB DIE POOL-WAND IN DER WAAGERECHTEN EBENE LIEGT UND EINEN KREIS BILDET

- a. Benutzen Sie einen langen ebenen Balken oder ein Profil zum Überprüfen, ob die gegenüberliegenden oberen Kanten der Pool-Wand in einer Ebene sind (siehe Abb. 3-8). Überprüfen Sie die Wand in einigen verschiedenen Richtungen. Die Wand muss auf der waagerechten Ebene stehen. Wenn die Abweichung von der Wasserwaage auf der Länge des Durchmessers des Pools mehr als 25 mm ist (siehe Abb. 3-9), legen Sie die Wand abseits und gleichen Sie die Unterlage des Pools erneut in die waagerechte Ebene aus.

b. Überprüfen Sie mit Hilfe einer Schnur, ob die Pool-Wand wirklich kreisförmig ist.
Warnung: Ein Pool, der nicht waagrecht ist, ist gefährlich und kann zusammenbrechen..

4. FORMEN SIE DIE ECKAUFFÜLLUNG

- Mit Hilfe des gesiebten gegrabenen Sands formen Sie eine abgerundete Eckauffüllung, die etwa 20 cm breit und 20 cm hoch ist, beim Unterteil der Wand im ganzen Umkreis innerhalb des Pools (siehe Abb. 3-10). Formen Sie die Abrundung und stampfen Sie deren Form fest ein.
- Gleichen Sie jetzt die Oberfläche des Bodens mit dem Rechen ab.
- Legen Sie eine Unterlage aus dem Geotextil auf den Boden des Pools und auf die Eckauffüllung als Schutz der Pool-Folie gegen die mechanische Beschädigung. Die Anleitung ist in dem Anhang angegeben.

Bemerkung: Wenn die Gefahr des Durchwachsens der Graspflanzen in den Pool droht, empfehlen wir, unter die Pool-Unterlage die schwarze Gartenfolie zu verlegen, die dieses Risiko herabsetzt.

Bemerkung: Die Pool-Unterlage aus dem Geotextil bildet keinen Bestandteil der Pool-Packung.

Hilfe: Wir empfehlen, zum Aussteigen und Einsteigen in den Pool die zusammengestellte Pool-Treppe zu nutzen..

INSTALLATION DER FOLIE UND DER OBEREN LEISTE

Bemerkung: Wenn Sie gemeinsam mit dem Pool auch eine Filtereinrichtung nutzen werden, wird es nötig sein, einen Teil der Operationen der Installation des Oberflächen-Schmutzfängers noch vor dem Einsatz der Folie durchzuführen. Lesen Sie die entsprechende Anleitung zur Installation des Schmutzfängers durch und gehen Sie danach vor. Die Anleitung finden Sie in der Packung des Schmutzfängers.

1. SETZEN SIE DIE FOLIE AUF IHRE STELLE EIN

- Öffnen Sie den Karton, der die Folie beinhaltet. Benutzen Sie zum Öffnen der Schachtel nichts Scharfes.
- Packen Sie aus und legen Sie die Folie auseinander und breiten Sie sie in der Sonne aus, damit sie warm wird. Überprüfen Sie die ganze Oberfläche der Folie und alle Nähte, ob sie nicht löchrig sind.
- Breiten Sie die Folie [7] im Pool (siehe Abb. 3-11) so aus, dass sie mit der Oberseite der Nähte (mit dem Muster) nach oben gerichtet ist. Die Bogennaht soll dabei in der Mitte der Abrundung der Eckauffüllung sein. Sonstige Nähte werden die Geraden quer durch den Pool-Boden bilden.
- Glätten Sie alle Falten der Folie auf dem Pool-Boden aus.

2. BEFESTIGEN SIE DIE FOLIE AN DIE WAND

a. Streifen Sie die Folie [7] über die Kante der Wand [1] und sichern Sie sie auf der Stelle mit Hilfe einiger Kunststoffklemmleisten [6] oder Wäscheklammern ab. Lassen Sie die Folie vorläufig frei hängen. Spannen Sie die Folie nicht zu viel.

b. Beginnen Sie, den Pool mit Wasser aufzufüllen. Wie der Pool aufgefüllt wird, glätten Sie alle Falten aus und glätten Sie die Folie von der Mitte des Pools in den Kreisen in Richtung zur Wand aus. Drücken Sie auf die Folie niemals mit der zu großen Kraft und ziehen Sie daran nicht. Gehen Sie schnell vor, weil schon einige Zentimeter Wasser es schaffen, die Folie zur Unterlage so anzudrücken, dass es nicht möglich ist, damit ohne Beschädigung zu bewegen. Achten Sie dabei immer darauf, dass der Bogennaht ungefähr in der Mitte der Eckauffüllung bleibt (siehe Abb. 3-11).

c. Nach dem Glätten des Bodens setzen Sie im Auffüllen des Pools fort und glätten Sie die Folie an der Wand fortlaufend aus. Achten Sie darauf, dass es zur Spannung der Folie nicht kommt und dass so keine Luftspalte entsteht.

d. Nach dem Glätten sichern Sie den Rand der Folie mittels einer Klemmleiste [6] ab. Gehen Sie so entlang des ganzen Umkreises des Pools vor.

e. Nach dem Glätten aller Falten auf der Folie schneiden Sie den übergreifenden Teil der letzten Kunststoffklemmleiste [6] so ab, dass ihr Ende zur folgenden Leiste dicht aufsitzt (siehe Abb. 3-12).

f. Jetzt pressen Sie auf die Klemmleiste [6] die Kunststoffleiste [4] an. Mit Hilfe eines Paares flexible Verbindungsdornen [2] schließen Sie eine weitere Kunststoffleiste [4] an und gehen Sie so entlang des ganzen Umkreises des Pools vor. (siehe Abb. 3-12)

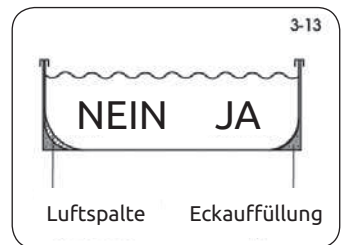
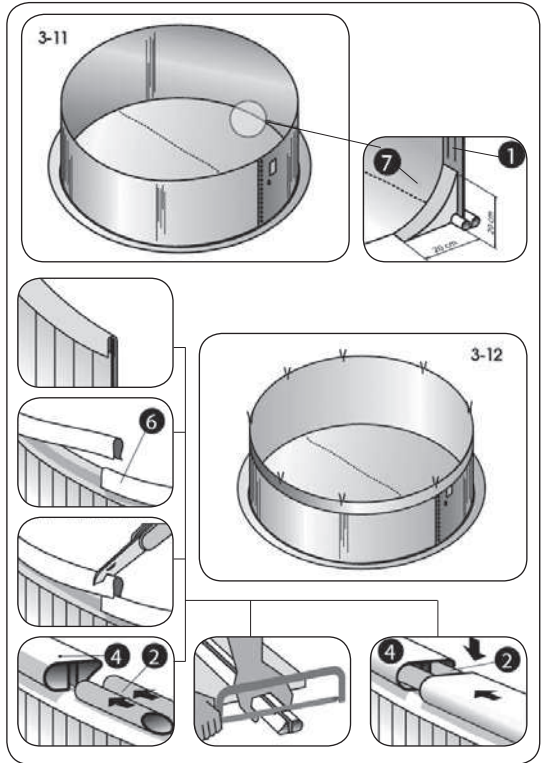

Bemerkung: Gelieferte Verbindungsdornen [2] gibt es in zwei Ausführungen – Dornen ohne Längsschnitt sind für den unteren Rahmen, Dornen mit dem Längsschnitt (flexibel) sind für den oberen Rahmen bestimmt.

g. Kürzen Sie die letzte Kunststoffleiste auf die erforderliche Länge ab und schließen Sie sie mit Hilfe eines Paares Verbindungsdornen zum Rest des oberen Rahmens an (siehe Abb. 3-12).

Bemerkung: Eine mäßige Welligkeit der Folie bei deren Installation ist natürlich. Sie ist durch das Spiel des Vinylmaterials verursacht, das die Folie bei deren Zusammenziehung schützt.

Bemerkung: Die Folie ist kein Konstruktionselement des Pools. Ihre Hauptfunktion ist es, das Wasser im Ausfließen aus dem Pool zu hemmen. Der Wasserdruck ist mit Hilfe der Wände und der Bauelemente des Pools gehalten. Die Folie muss an die Erde, an die Eckauffüllung und an die Pool-Wand richtig anliegen, sie darf niemals das Wassergewicht tragen, das sie beschädigen könnte.

3. KLEBEN SIE EINEN AUFKLEBER MIT DER WARNUNG AUF

In der Nähe der Stelle, wo man in den Pool einsteigen oder aussteigen wird, kleben Sie einen Aufkleber mit der Warnung auf. Es ist nötig, sich bewusst zu werden, dass der Pool nicht so tief ist, dass man darin sicher springen kann; es droht das Verletzungsrisiko.



AUFFÜLLUNG DES POOLS MIT WASSER

1. BEENDIGEN SIE DAS AUFFÜLLEN DES POOLS

a. Füllen Sie den Pool mit Wasser bis zur Höhe von 5 cm unter der an der niedrigsten gelegenen Öffnung in der Pool-Wand auf. Dann gehen Sie nach der Montageanleitung Ihres Schmutzfängers vor.

Wichtig: Der Pool kann beim Auffüllen mit Wasser ein wenig verbeult oder verschoben werden. Das ist normal.

b. Schließen Sie an den montierten Schmutzfänger die Filtereinrichtung nach der entsprechenden Anleitung an.

c. Füllen Sie das Wasser bis zum Niveau der Mitte des Zuflussflansches des Schmutzfängers nach. Dadurch ist Ihr Pool zur Nutzung vorbereitet.

Warnung: Bevor jemand Ihren Pool nutzen wird, muss die Sicherheitsregeln lesen und sich danach richten.

GEBRAUCHSSANLEITUNG ZUR POOL-UNTERLAGE

Bemerkung: Die Pool-Unterlage bildet keinen Bestandteil der Pool-Packung.

Das Material für Pool-Unterlagen ist der Textilverbundstoff, der aus der 100% Polypropylen- oder Polyester-Stapelfaser hergestellt wird. Sie wird auch zum Schutz der Pool-Folien und zu deren Abtrennung von der Bodenschicht genutzt.



Eigenschaften einer Pool-Unterlage

Die Fäden, aus denen die Unterlage hergestellt wird, unterliegen nach einer bestimmten Dauer der Lichtalterung (sog. Photodegradation). Deshalb ist es ungeeignet, die Pool-Unterlage frei zu lagern. Es ist nötig, sie im Karton oder in der Folie aufzubewahren, die gegen die UV-Strahlung stabilisiert wird.

Der Textilverbundstoff ist gegen technisches Benzin, Perchlor, Öl und andere Chemikalien vom ähnlichen Charakter, gegen Schimmel und Mikroorganismen beständig.

Sie ist gesundheitlich unbedenklich.

Verlegung der Unterlage für den

Pool mit der Eckauffüllung

Installieren Sie die Pool-Unterlage im Moment, als Sie die Pool-Wand zusammengestellt haben und die Inneneckauffüllung aus dem gesiebten gegrabenen Sand gemacht haben. Entwickeln Sie die Unterlage auf dem Boden innerhalb des Pools, zentrieren Sie sie und gleichen Sie eventuelle Brüche aus. Schneiden Sie die Unterlage einige Zentimeter über der Eckauffüllung ab.

Achten Sie dabei darauf, dass auf die Oberseite der Unterlage kleine Steine oder andere scharfe Gegenstände nicht gelangen.

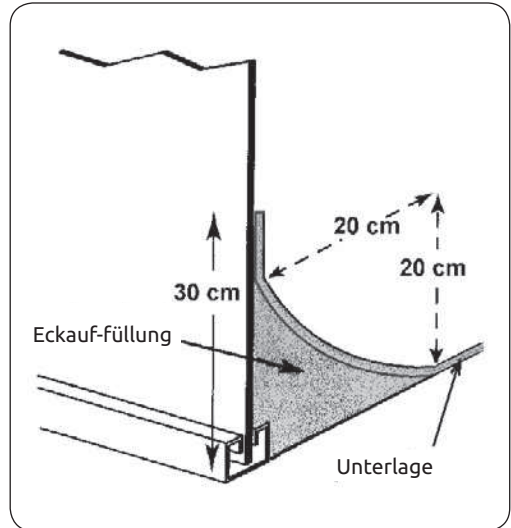

Kontaktinformationen

www.marimex.cz

Kundencenter
tel.: 261 222 111

e-mail:
zakaznickecentrum@marimex.cz

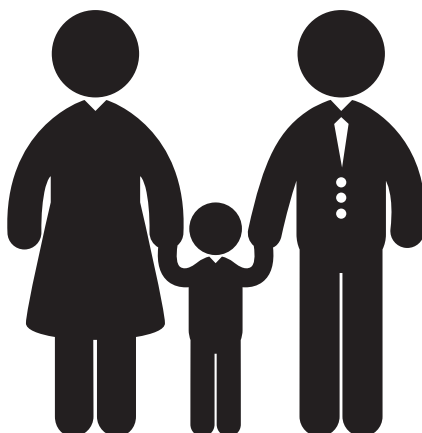



INHALTSVERZEICHNIS

ZASADY BEZPIECZEŃSTWA	49
INSTRUKCJA OBSŁUGI	50
WSTĘP	50
DBANIE O WODĘ W BASENIE	50
ZALECANE WARTOŚCI WODY BASENOWEJ	51
INSTRUKCJA MONTAŻU	52
WYBÓR STANOWISKA I PRZYGOTOWANIE PODŁOŻA	52
WYBÓR STANOWISKA	52
PRZYGOTOWANIE PODŁOŻA POD BASEN	54
MONTAŻ BASENU	56
2. ROZŁÓŻ DROBNY PIASEK	56
MONTAŻ ŚCIANY BASENU	56
INSTALACJA FOLII I GÓRNEJ LISTWY	59
NAPEŁNIANIE BASENU WODĄ	60
INSTRUKCJA OBSŁUGI PODKŁADKI BASENOWEJ	61



PL RZED INSTALACJĄ I SKORZYSTANIEM Z BASENU STARANNIE PRZECZYTAJ
INSTRUKCJĘ OBSŁUGI ORAZ INSTALACJI. ZACHOWAJ OBIE INSTRUKCJE DO
PÓŹNIEJSZEGO WYKORZYSTANIA.

ZASADY BEZPIECZEŃSTWA

PL

Twój basen zawiera wystarczającą ilość wody i jest wystarczająco głęboki, aby stanowić poważne zagrożenie dla życia i zdrowia, jeśli nie zostaną zachowane następujące zasady bezpieczeństwa. Ci, którzy po raz pierwszy korzystają z basenu, są obciążeni największym ryzykiem urazu. Zapewnij, aby każdy znał zasady bezpieczeństwa, zanim wejdzie do basenu.



1. Zakaz skakania do basenu lub skakania na główkę

Górna listwa ściany Twojego basenu nie jest rampą i nie można korzystać z niej do skakania do basenu lub na główkę. Nie pozwól na skakanie do basenu lub skakanie na główkę do basenu z płaszczyzny schodków lub górnej listwy ściany basenu. Skakanie na główkę lub skakanie do basenu może skutkować poważnymi obrażeniami lub śmiercią.



2. Nigdy nie korzystaj z basenu w samotności

Nigdy nie pozwól, aby basen był użytkowany bez nadzoru co najmniej jednej osoby, która nie należy do osób kąpiących się. Zawsze musi być dostępny ktoś, kto udzieli pomocy w przypadku zagrożenia.



3. Nie pozostawiaj nigdy dzieci bez nadzoru

Nigdy nie pozostawiaj dziecka samego lub bez nadzoru lub w pobliżu basenu - nawet na sekundę.



4. Nie pozwól na „gonitwy”

Nie pozwól na „szaleństwa” w basenie lub koło basenu. Powierzchnie mogą być śliskie i niebezpieczne, kiedy namokną. Poruszanie się po górnej listwie basenu nie jest dozwolone.



5. W nocy oświetlaj basen

Jeśli korzystasz z basenu po zmroku, należy zapewnić odpowiednie oświetlenie. Oświetlenie przestrzeni basenu musi być wystarczające, aby można było ocenić głębokość basenu i aby widoczne były wszystkie elementy w basenie i wokół niego. Skonsultuj oświetlenie z ekspertem.



6. Ogranicz dostęp do basenu

Nie pozostawiaj krzesła ani innych mebli obok basenu, które dziecko mogłoby wykorzystać, aby dostać się do basenu. Schodki muszą zostać usunięte, zawsze kiedy basen jest bez nadzoru. Zaleca się płótek wokół basenu i zamykaną bramkę. Niektóre przepisy prawne mogą to wymagać.



7. Bez alkoholu lub narkotyków

Spożywanie alkoholu lub zażywanie narkotyków jest niedozwolone podczas aktywności w basenie. Osoby, które spożywały alkohol lub zażywały jakiegokolwiek narkotyki nie mogą zostać wpuszczone do basenu i należy je uważnie obserwować, kiedy są w pobliżu.



8. Utrzymuj swój basen w stanie czystym i nieszkodliwym dla zdrowia

Woda w basenie musi być regularnie filtrowana i uzdatniana chemicznie, aby była nieszkodliwa dla zdrowia. Korzystaj z odpowiedniego urządzenia filtrującego do celu usunięcia rozproszonych cząsteczek oraz odpowiednio preparaty chemii basenowej zgodnie z ich instrukcjami, aby niszczyły szkodliwe bakterie i aby zapobiec powstawaniu glonów. Pamiętaj, że woda szkodliwa dla zdrowia stanowi poważne zagrożenie.

Ostrzeżenie: Nie przerabiaj basenu ani nie wprowadzaj żadnej ingerencji w konstrukcji zmontowanego i napełnionego basenu. Może skutkować to zawaleniem się basenu, jak również poważnymi obrażeniami.

INSTRUKCJA OBSŁUGI

OSTRZEŻENIE: Korzystanie z basenu obejmuje również przestrzeganie zasad bezpieczeństwa opisanych w tej instrukcji. Aby zapobiec utonięciu lub innym poważnym urazom należy uniemożliwić nieoczekiwany dostęp dzieci w wieku do 5 lat do basenu, a w trakcie ich kąpiel mieć nad nimi ciągły nadzór.



WSTĘP

1. PRZECZYTAJ NINIEJSZĄ INSTRUKCJĘ

Zanim zaczniesz, przeczytaj do końca wszystkie części niniejszej instrukcji wraz z częścią „Instrukcja montażu basenu”. Instrukcje wyjaśniają, jak zainstalować i korzystać z basenu. Po prostu postępuj według instrukcji krok po kroku. Przeczytaj koniecznie Zasady bezpieczeństwa i zapewnij, aby każdy, kto korzysta z basenu przeczytał je i zrozumiał.

2. CZĘŚCI ZAMIENNE I SERWIS

W razie, że będziesz potrzebował pomocy, wezwać serwis lub uzyskać część zamienną, zwróć się do swego sprzedawcy. Podczas utrzymania i napraw trzeba stosować oryginalne części zamienne.

DBANIE O WODĘ W BASENIE

Wody w basenie nie zanieczyszczają wyłącznie widoczne zabrudzenia (kurz, liście, piasek, gałęzie...), ale również mikroorganizmy (bakterie, glony, grzyby i wirusy). Również po myciu każda kąpiąca się osoba wprowadza do basenu niewiarygodną ilość zanieczyszczeń, pot, włosy, tój, pozostałości kremów kosmetycznych i do opalania. Człowiek, który nie wziął kąpeli ani prysznicza wprowadzi do wody niewiarygodną liczbę 600 milionów do 3,5 miliardów bakterii, zarodków i wirusów. Stanowi to idealne podłoże do rozwoju kolejnych bakterii, glonów, grzybów i wirusów. Dlatego koniecznym jest regularne poddawanie wody zabiegom w celu zapewnienia trwałej nieszkodliwości bakteriologicznej i zdrowotnej

Kod QR: Poradnik Chemia basenowa
(Jak należy dbać o wodę w basenie)



Zalecane wartości wody basenowej

Twardość:	nie więcej niż	18°N
Wartość pH:	w zakresie	6,8 – 7,2
Alkaliczność:	w zakresie	80 – 120 mg/l
Wolny chlor*:	w zakresie	0,3 – 0,6 mg/l
Tlen aktywny*:	w zakresie	4 – 20 mg/l

* Preparaty tlenowe i chlorowe nie mogą być nigdy wykorzystywane równocześnie. ponieważ w reagują ze sobą i zakłócają swoje działanie dezynfekujące

Ważne: Nieprzestrzeganie zalecanych wartości wody basenowej ma negatywny wpływ na żywotność poszczególnych części basenu.

Uwaga: Ilustracje wskazane w niniejszej instrukcji nie muszą dokładnie odpowiadać Twojemu basenowi. Ilustracja służy przede wszystkim do tego, żeby lepiej zrozumieć tekst. Producent zastrzega sobie prawo do wykonania zmian bez uprzedniego ostrzeżenia.

Wymiary w przybliżeniu i objętość wody w basenie

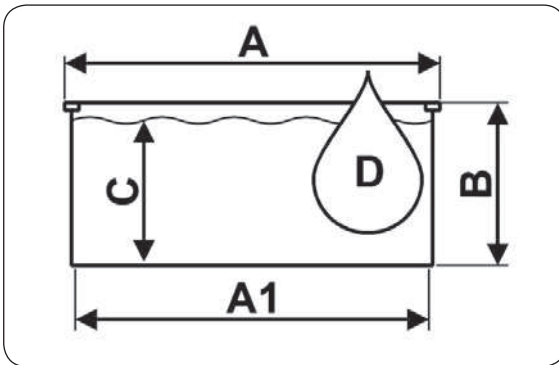

Typ basenu	A [cm]	A1 [cm]	B [cm]	C [cm]	D [m ³]
Ø 3,6 x 0,91 m	Ø 364	Ø 360	107	92	9,4
Ø 3,6 x 1,07 m	Ø 364	Ø 360	107	92	9,4
Ø 3,6 x 1,22 m	Ø 364	Ø 360	107	92	9,4
Ø 4,6 x 1,07 m	Ø 462	Ø 458	107	92	15,2
Ø 4,6 x 1,22 m	Ø 462	Ø 458	120	105	17,3

Klasa szczelności basenu: W₂

INSTRUKCJA MONTAŻU

WYBÓR STANOWISKA I PRZYGOTOWANIE PODŁOŻA



WYBÓR STANOWISKA

1. PRZYGOTUJ NIEZBĘDNE WYPOSAŻENIE

Przed rozpoczęciem budowy basenu przygotuj niezbędne narzędzia. Potrzebne będą:

- rydel, kilof, grabie, łopatę i taczki do przemieszczania ziemi i manipulacji z piaskiem;
- drewnianą belkę ok. 5 x 5 cm dłuższą niż połowa średnicy basenu, drewniany kotek, worek mąki lub drobnego piasku itp., zwój sznurka, nóż, poziomicę, taśmę, młotek i gwoździe do przygotowania równego podłoża;
- przesiewany piasek kopany do wyrównania podłoża i utworzenia wypełnienia kąowego;
- śrubokręt krzyżowy i płaski, kombinerki, materiałowa taśma klejąca (do dywanów), nóż, kołki na białą bieliznę do montażu basenu.

Przed montażem basenu zalecamy wykonanie montażu schodków. Przydadzą się w trakcie montażu basenu, kiedy należy wchodzić i wychodzić z basenu przez zmontowaną ścianę. Instrukcje ich montażu znajdują się w opakowaniu schodków.

2. WYBIERZ ODPOWIEDNI DZIEŃ NA BUDOWĘ BASENU

Z budową basenu poczekaj na słoneczny, bezwietrzny dzień. Nie próbuj budować basenu podczas wiatru. Poproś o pomoc co najmniej jedną dorosłą osobę. Czas montażu w przybliżeniu, oprócz modyfikacji terenu to ok. 3-4 godziny.

3. TEREN

Trzeba poświęcić należytą uwagę podczas wyboru właściwego miejsca:

- Należy wybrać powierzchnię o odpowiednich wymiarach, tak płaską i poziomą, jak to możliwe.
- Wybierz miejsce przez cały dzień nasłonecznione - nie buduj na asfalcie, żwirku, drewnie, na nasypie, na terenie podmokłym, na torfie lub nad przestrzeniami podziemnymi takimi, jak zbiorniki wody, szamba, kanały itp.
- Sprawdź, czy w tym miejscu nie rośnie jakaś roślina, która mogłaby przerosnąć folię Twojego basenu. Jeśli tak jest, zalecamy z dostatecznym wyprzedzeniem przed rozpoczęciem prac terenowych zastosuj na stanowisku silny środek chwastobójczy (zgodnie z instrukcją) lub podłóż pod korpus basenu podczas budowy czarną folię ogrodową.
- Stromy teren należy wyrównać tak, aby był poziomy, odkupując wyższe miejsca, nigdy nie zasypując niżej położone miejsca.



- Basen jest skonstruowany tak, aby po spełnieniu warunków wpuszczenia mógł być częściowo wpuszczony w ziemię. Warunki wpuszczenia i fachowe porady świadczy sprzedawca niniejszego basenu.

4. WARUNKI, KTÓRYCH NALEŻY UNIKAĆ

Nie powinno się umieszczać basenu w pobliżu lub na którymkolwiek z następujących miejsc:

- W pobliżu powierzchni i przedmiotu, które są dostępne dla dzieci lub zwierząt i które mogą im ułatwić wejście do basenu. W przeciwnym wypadku należy zabezpieczyć okolice basenu przed dostępem dzieci i zwierząt do basenu.
- Na trawie, kamieniach i korzeniach. Trawa pod folią basenu zgnije, a kamienie i korzenie uszkodzą folię basenu.
- W pobliżu drzew i wyższych krzaków. Liście i inne nieczystości wpadają bezpośrednio do basenu i zwiększają jego zanieczyszczenie.
- Pod wiszącymi przewodami elektrycznymi oraz sznurami na pranie.
- W miejscach o złym naturalnym odprowadzaniu wody. Może dojść do zalania okolicy basenu wodą.
- Na powierzchniach niedawno pokrytych ropnymi pestycydami, chemikaliami lub nawozami. W tym przypadku konieczne jest wykorzystanie podkładu do basenu z geowłókniny.

NIE



5. PLANUJ Z WYPRZEDZENIEM

- Weź pod uwagę, że okoliczna roślinność (drzewa, krzaki) urośnie i może zacienić basen.
- Zamierzasz korzystać z akcesoriów do basenu lub innych urządzeń zasilanych elektrycznością? Umieść basen tak, aby możliwe było zainstalowanie tego urządzenia zgodnie z przepisami bezpieczeństwa (patrz instrukcja tego urządzenia). Ewentualną instalację gniazdka elektrycznego należy powierzyć pracownikowi o odpowiednich kwalifikacjach.

TAK



PRZYGOTOWANIE PODŁOŻA POD BASEN

Ważne: Powierzchnia pod basenem musi spełniać następujące warunki podstawowe:

Musi być pozioma,

tzn. z tolerancją maksymalnie 2,5 cm w poprzek basenu.

Musi być opatrzona cienką warstwą przesianego piasku,

tzn. że piasek wyrówna drobne nierówności powierzchni, powstałe po wykorzystaniu narzędzi roboczych (kilofy, motyki, ...) i pokryje całą powierzchnię basenu warstwą maksymalnie 2 cm.

Musi być utwardzona,

tzn. tak stała, aby człowiek o wadze min. 80 kg nie pozostawił na powierzchni widocznych śladów.

1. WYTYCZ POWIERZCHNIĘ

- Wbij w ziemię kotek w planowanym środku basenu (patrz rys. 2-1).
- Jeden koniec sznura przywiąż do kotka, a do drugiego końca przywiąż blaszaną puszkę z piaskiem lub wapnem, mąką itp., którą wytyczysz na ziemi okrąg. Promień podstawy będzie o 15 cm większy, niż promień basenu (patrz rys. 2-2). Długość sznura podana jest w tabelce dla właściwej średnicy basenu.

Średnica basenu	Długość sznura	Długość belki
3,66 m	200 cm	200 cm
4,57 m	250 cm	250 cm
4,60 m	250 cm	250 cm

2. USUŃ MURAWĘ, WYKONAJ WYKOP

- Z wytyczonej powierzchni do głębokości 10-15 cm usuń starannie całą murawę i wszystkie rośliny (patrz rys 2-3).
- Z wytyczonej powierzchni usuń wszystkie patyki, kamienie i korzenie.
- W przypadku, jeśli będziesz zapuszczał basen w ziemię, należy wykonać prace wykopowe do głębokości według specjalnych przygotowań budowlanych.

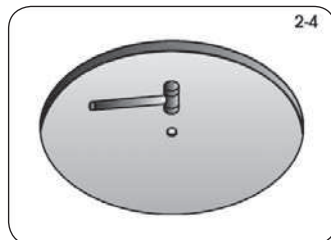
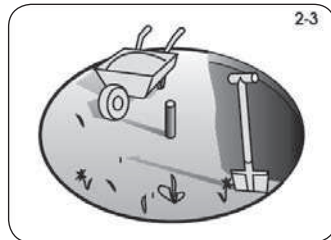
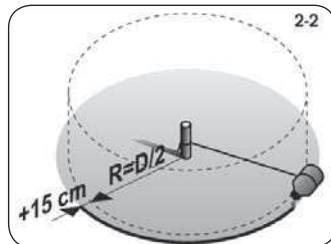
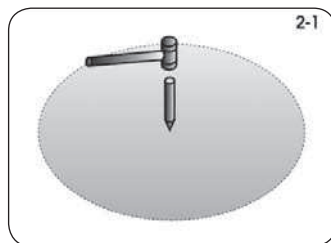

3. WYTYCZ POWIERZCHNIĘ, UREGULUJ ŻEBY BYŁA PŁASKA, POZIOMA I UTWARDZONA

PL

Pamiętaj: Twój basen musi być poziomy.

Poświęć czas na to, żeby podłoże było idealnie poziome. Odchylenie od płaszczyzny poziomej nie może być większe niż 25 mm.

- Zastąp kołek pałem z płaskim górnym końcem o średnicy ok. 25x25 mm i długości ok. 15 cm. Wbij go w ziemię tak, aby jego górna powierzchnia znajdowała się w na jednym poziomie z ziemią. (patrz rys. 2-5)
- Przygotuj belkę o średnicy 5x10 cm i długości zgodnej z rozmiarem basenu (patrz tabelka powyżej). Gwoździem przybij do wierzchniej części jeden z końców belki. Wykorzystaj wystarczająco duży grzebień, aby utrzymać koniec belki na kołku, ponieważ będziesz obracać belką w okręgu (patrz rys. 2-5)
- Na belce umieść poziomice i przesuwaj belkę po okręgu końcem przybitym do pała, a ustalisz podwyższone miejsca i wgłębienia (patrz rys. 2-6).
- Wszystkie podwyższone miejsca usuń łopatą, motyką lub grabiami. Pamiętaj, że Twój basen musi być poziomy z tolerancją 25 mm w poprzek basenu (patrz rys. 2-8).
- Nie wypełniaj wgłębień (patrz rys. 2-7). Zasypanie nie stworzy bezpiecznego podłoża dla Twojego basenu. Małe wgłębienia mogą zostać wypełnione, jak nasyp musi być mocno utwardzony ubijakiem.
- Dla pewności przyszłej stabilności basenu należy teraz utwardzić podłoże ubijakiem. Nieutwardzona powierzchnia może zapaść się pod naciskiem wody napuszczanej do basenu i spowodować w ten sposób zawalenie basenu. Powstałe zagłębienia i nierówności należy wypełnić i ubić ubijakiem.

Porada Przejdź się po powierzchni. Na należyście utwardzonej powierzchni nie widać żadnych śladów.

Pamiętaj: Zewnętrznych 30 cm okręgu musi być doskonale płaskie (patrz rys. 2-9). Dolna krawędź ściany basenu musi być pozioma i nie mogą być w niej wgłębienia. Poświęć czas na to, żeby upewnić się, że niniejsza powierzchnia jest idealnie płaska i pozioma.

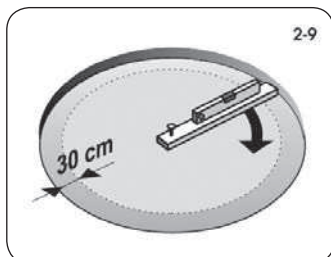
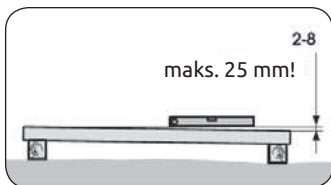
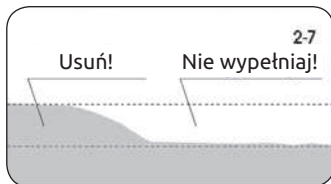
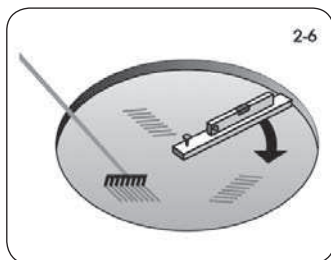
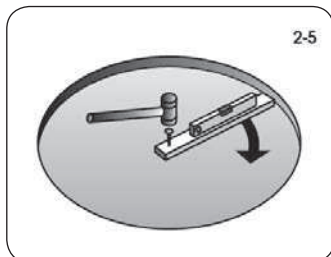

MONTAŻ BASENU



1. UTWÓRZ DOLNĄ RAMĘ BASENU

a. Stopniowo łącz listwy łukowe [3] za pomocą trzpieni łączących [2] i układaj je wzdłuż obwodu Twojego basenu (patrz rys. 3-1).

Uwaga: Dostarczone trzpień łączące [2] są w dwóch wersjach - trzpień bez wzdłużnego nacięcia przeznaczone są do dolnej ramy, trzpień z wzdłużnym nacięciem (elastyczne) do górnej ramy

b. Połącz listwy aż na docisk. Ostatnią listwę pozostaw niezamkniętą, ponieważ po postawieniu ściany konieczne będzie uregulowanie długości listwy.

c. Upewnij się, że dolna rama faktycznie tworzy okrąg, mierząc odległości od środkowego kołka.

2. ROZŁÓŻ DROBNY PIASEK

a. Na całej powierzchni basenu (z wyjątkiem 30 cm okręgu) rozłóż warstwę maksymalnie 2 cm drobnego piasku, najlepiej stiukowego, aby łatwiej wyrównać drobne nierówności terenu (patrz rys. 3-2). W pobliżu dolnych listw nie umieszczaj piasku, mógłby się dostać do rowka listwy i uniemożliwić osadzenie ściany. Pozostaw ok. wokół dolnych list pasek bez piasku o szerokości ok. 15 cm. Wyrównaj powierzchnię grabiami tak, aby warstwa była płaska i gładka.

Ostrzeżenie: Grubsza warstwa piasku może w przyszłości niekorzystnie wpłynąć na stabilność basenu.

b. Na powierzchnię basenu umieść zgodne z wielkością basenu 0,2 - 0,3 m³ przesianego piasku kopanego. Będziesz tego potrzebował do stworzenia wypełnienia kąтового (patrz rozdział Tworzenie wypełnienia kąтового).

Uwaga: Podczas manipulacji z piaskiem uważaj na to, aby nie doszło do uszkodzenia dolnej ramy lub jej zasypania piaskiem.

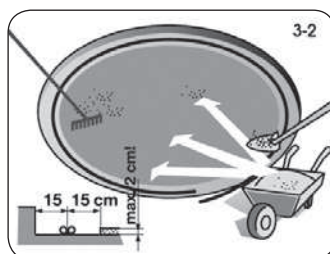
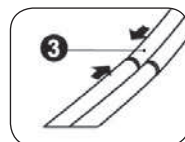
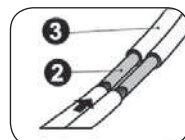
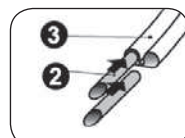
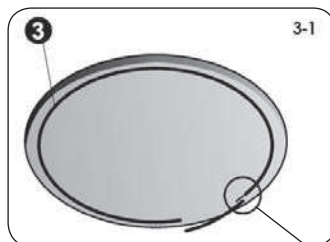

MONTAŻ ŚCIANY BASENU

1. ZBUDUJ ŚCIANĘ BASENU

- Poczekaj na słoneczny dzień. Nie próbuj stawiać ściany basenu podczas wiatru. Poproś o pomoc co najmniej jedną dorosłą osobę.
- Rozpakuj zwiniętą ścianę basenu i postaw ją do płaszczyzny basenu na kawałek sklejk (patrz rys. 3-3). Podwyższone otwory zgarniacza z powierzchni muszą być na powierzchni ściany.

Ważne: Przed rozwinięciem ściany sprawdź, w którą stronę jest zwinięta. Zgodnie z tym rozwijaj w prawo lub w lewo.

- Zacznij rozwijać ścianę [1] i zarazem wprowadzaj jej dolną krawędź w dolną ramę. Otwory zgarniacza i dyszy zwrotnej muszą znajdować się w pobliżu miejsca, gdzie umieszczone będzie urządzenie filtrujące.
- Kontynuuj wokół całej podstawy, dopóki cała ściana nie zostanie rozwinięta i osadzona w dolnej ramie..

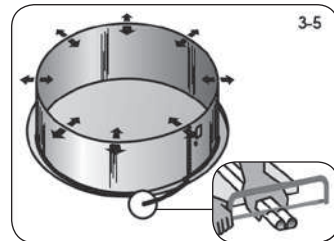
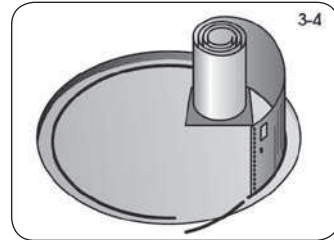
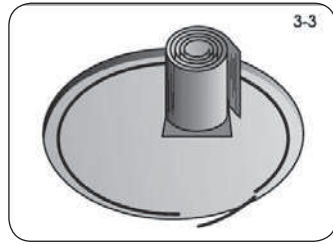

2. POŁĄCZ KOŃCE ŚCIANY BASENU

- Wyrównaj w stosunku do siebie otwory w dwóch końcach ściany basenu.

Porada: Wetknij śrubokręt w dwa przylegające otwory, aby ułatwić wyrównanie końca ściany.

- Aby otwory znalazły się naprzeciw siebie, wykonaj okrąg, który stanowi ściana basenu, większy lub mniejszy w taki sposób, że przesuń nogą dolną ramę na zewnątrz lub do środka okręgu (patrz rys. 3-5).
- Sprawdź, czy dolna rama faktycznie tworzy okrąg, mierząc odległości od środkowego kąta.
- Teraz zmierz ostatnią wolną dolną listwę i skróć ją na potrzebną długość (patrz szczegóły na rys. 3-5). Zamknij dolną ramę łącząc skróconą listwę dolną z pozostałą częścią ramy za pomocą trzpieni łączących.
- Połącz końce ściany basenowej (patrz rys. 3-6). Do każdej wyrównanej pary otworów wetknij **z zewnątrz** basenu śrubę [A] i wkręć nakrętkę [B]. Główniki śrub są **wewnątrz** basenu, a wszystkie nakrętki są **na zewnątrz** basenu.

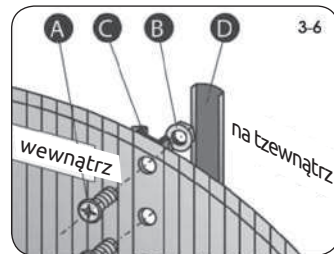

- f. Najpierw dokręć połączenia ręcznie. Dopiero, kiedy wszystkie połączenia będą na miejscu, dokręć mocno narzędziem.
- g. Zakryj wystające końcówki ściany i główki śrub w wewnętrznej części basenu przyklejając taśmę klejącą (patrz rys. 3-7), najlepiej materiałową (nie jest częścią opakowania).
- h. Zewnętrzną część połączenia zakryj listwą. [D].

Uwaga: Po instalacji ściany i zmierzeniu okągłości basenu nie zapomnij wyjąć środkowego kołka.

3. SPRAWDŹ, CZY ŚCIANA BASENU JEST W PŁASZCZYZNIE POZIOMEJ I TWORZY OKRĄG

- a. Wykorzystaj długą równą belkę lub profil do sprawdzenia, czy przeciwległe krawędzie ścian basenu znajdują się w jednej płaszczyźnie (patrz rys. 3-8). Sprawdź ścianę w kilku różnych kierunkach. Ściana musi stać w płaszczyźnie poziomej. Jeśli odchylenie od poziomu w długości średnicy basenu jest większe niż 25 mm (patrz rys. 3-9), połóż ścianę na boku i znowu wyrównaj podłoże basenu do poziomu.
- b. Za pomocą sznura sprawdź, czy ściana basenu jest faktycznie okrągła.

Ostrzeżenie: Basen, który nie jest poziomy jest niebezpieczny i może ulec zawaleniu.

4. WYMODELUJ WYPEŁNIENIE KĄTOWE

- a. Za pomocą przesianego kopanego piasku stwórz zaokrąglone wypełnienie kątowe o szerokości ok. 20 cm i wysokości ok. 20 cm. w dolnej części ściany wzdłuż całego obwodu wewnątrz basenu (patrz rys. 3-10). Wymodeluj zaokrąglenie i ubij jego kształt mocno ubijakiem
- b. Teraz wyrównaj grabiami powierzchnię dna.
- c. Połóż na dno basenu i na wypełnienie kątovej podkładkę z geowłókniny jako ochronę foli basenowej przed uszkodzeniem mechanicznym. Instrukcja jest podana w załączniku.

Uwaga: Jeśli istnieje zagrożenie wrastania trawy do basenu, zalecamy położenie pod podkładkę basenową czarną folię ogrodową, która zmniejsza to ryzyko.

Uwaga: Podkładka basenowa z geowłókniny nie jest częścią opakowania basenu.

Porada: Do wychodzenia i wchodzenia do basenu zalecamy korzystać ze zmontowanych schodków basenowych.

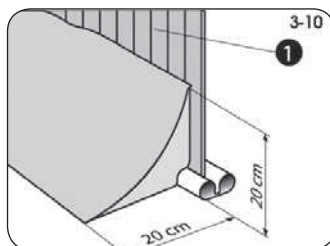
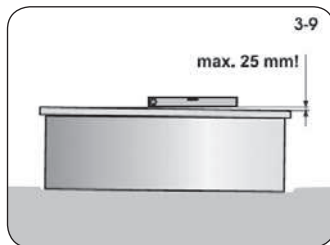
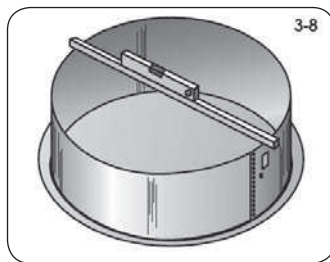

INSTALACJA FOLII I GÓRNEJ LISTWY

Uwaga: Jeśli wraz z basenem będziesz korzystać z urządzenia filtrującego, należy jeszcze przed osadzeniem folii wykonać całą operację instalacji zgarniacza. Przeczytaj właściwą instrukcję instalacji zgarniacza i postępuj według niej. Instrukcję znajdziesz w opakowaniu zgarniacza.

1. OSADŹ FOLIĘ NA JEJ MIEJSCU

- Otwórz karton zawierający folię. Nie używaj niczego ostrego do otwarcia pudełka.
- Rozpakuj i rozłóż folię i rozłóż ją na słońcu, aby się zagrzała. Sprawdź całą powierzchnię folii i wszystkie szwy, czy nie są dziurawe.
- Rozłóż folię [7] w basenie (patrz rys. 3-11) tak, aby górną częścią szwów (wzorem) była zwrócona w górę. Szew łukowy ma być przy tym w środku zaokrąglenia wypełnienia kąтового. Pozostałe szwy będą tworzyć linie proste w poprzek dna basenu.
- Wygładź wszystkie zmarszczki folii na dnie basenu.

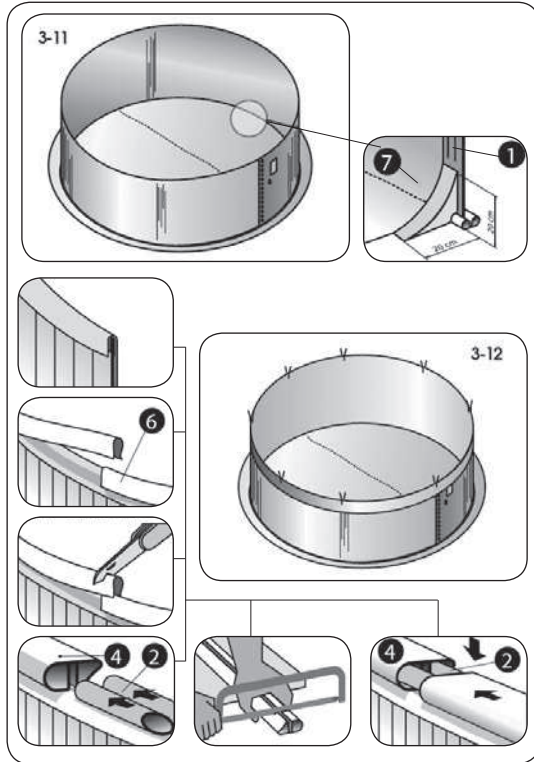

2. PRZYMOCUJ FOLIĘ DO ŚCIANY

- Folię [7] przeciągnij przez krawędź ściany [1] i na jej miejscu prowizorycznie zabezpiecz za pomocą kilku plastikowych listew [6] ściskających lub spinaczy do prania. Folię tymczasem pozostaw, żeby luźno zwisała. Nie naprężaj zbyt mocno folii.
- Zacznij napełniać basen wodą. Podczas napełniania basenu, wygładzaj wszystkie zmarszczenia oraz folię od środka basenu kolistymi rękawicami w kierunku do ściany. Nigdy nie naciskaj na folię ze zbyt dużą siłą, ani nie ciągnij za nią. Postępuj szybko, ponieważ już kilka centymetrów wody jest w stanie przycisnąć folię do podłoża tak, że nie będzie można poruszyć nią bez uszkodzenia. Należy ciągle dbać o to, aby szew łukowy pozostał mniej więcej w środku wypełnienia kątownika (patrz rys. 3-11).



- c. Po wygładzeniu dnia kontynuuj w wypełnianiu basenu wodą i wygładzaj folię na ścianie. Dbaj o to, aby nie doszło do naprężenia folii i aby nie powstała przestrzeń powietrzna.
- d. Po wygładzeniu zabezpiecz krawędź folii listwą zaciskową [6]. Postępuj tak wzdłuż całego obwodu basenu.
- e. Po wygładzeniu wszystkich zmarszczeń na folii, odetnij wystającą część ostatniej plastikowej listwy zaciskowej [6] tak, aby jej koniec przylegał ciasno do następnej listwy (patrz rys. 3-12).
- f. Teraz naciskaj na listwę zaciskową [6] listwą plastikową [4]. Za pomocą pary dwóch elastycznych trzpieni łączących [2] podłącz kolejną listwę plastikową [4] i postępuj tak wzdłuż całego obwodu basenu. (patrz rys. 3-12)

Uwaga: Dostarczone trzpienie łączące [2] są w dwóch wersjach - trzpienie bez wzdłużnego nacięcia przeznaczone są do dolnej ramy, trzpienie z wzdłużnym napięciem (elastyczne) do górnej ramy.

g. Ostatnią plastikową listwę skróć do wymaganej długości i za pomocą pary trzpieni łączących połącz z pozostałą częścią górnej ramy (patrz rys. 3-12).

Uwaga: Delikatne pofalowanie folii podczas jej instalacji jest naturalne. Jest to spowodowane luzem materiału winylowego, który chroni folię w przypadku jej pomarszczenia.

Uwaga: Folia nie jest elementem konstrukcyjnym basenu. Jej główną funkcją jest zapobieganie przed wyciekaniem wody z basenu. Ciśnienie wody jest utrzymywane za pomocą ścian i elementów konstrukcyjnych basenu. Folia musi odpowiednio przylegać do ziemi, wypełnienia kąтового oraz ściany basenu, nie może nigdy przenosić ciężaru wody, który mógłby jej zaszkodzić.

3. NAKLEJ NAKLEJKĘ SAMOPRZYLEPNĄ Z OSTRZEŻENIEM

W pobliżu miejsca, gdzie będziesz wchodził lub wychodził z basenu, naklej naklejkę samoprzylepną z ostrzeżeniem. Należy uświadomić sobie, że basen nie jest tak głęboki, aby można było do niego bezpiecznie skakać; grozi ryzykiem urazu.



NAPEŁNIANIE BASENU WODĄ

1. DDOKOŃCZ NAPEŁNIANIE BASENU

- a. Basen napełnij wodą do wysokości 5 cm poniżej najniższego otworu w ścianie basenu. Następnie postępuj zgodnie z instrukcją montażu Twojego zgarniacza. Ważne: Basen podczas napełniania wodą może się trochę wybrzuszyć lub przesunąć. To normalne.
- b. Do zamontowanego zgarniacza podłącz urządzenie filtrujące zgodnie z właściwą instrukcją.
- c. Dopełnij wodą aż do poziomu środka kotłowni doływowego zgarniacza. W ten sposób Twój basen jest gotowy do użytku.

Ostrzeżenie: Każda osoba przed korzystaniem z Twojego basenu ma obowiązek przeczytania i kierowania się Zasadami Bezpieczeństwa.

INSTRUKCJA OBSŁUGI PODKŁADKI BASENOWEJ

Uwaga: Podkładka basenowa nie jest częścią opakowania basenu.

Materiał, z którego zrobione są podkładki basenowa to włóknina produkowana z 100% polipropylenowych lub poliestrowych włókien odcinkowych. Stosuje się również do ochrony folii basenowych i ich oddzielania od podłoża.

Właściwości podkładki basenowej

Włókna, z których produkowana jest podkładka, podlegają po określonym czasie starzeniu pod wpływem działania światła (tzw. fotodegradacja). Dlatego nie należy składować podkładki basenowej luzem. Należy przechowywać ją w kartonie lub folii stabilizowanej przed promieniowaniem UV.

Włóknina jest odporna na działanie benzyny technicznej, perchloroetenu, olejów i innych podobnych chemikaliów, pleśni i mikroorganizmów.

Jest nieszkodliwa dla zdrowia.

Położenie podkładki do basenu z wypełnieniem kątowym.

Podkładkę do basenu zainstaluj w chwili, kiedy zamontowałeś ścianę basenu i wykonałeś wewnętrzne wypełnienie kąтового z przesianego kopanego piasku. Podkładkę rozwin na dnie wewnątrz basenu, wyśrodkuj i wyrównaj ewentualnie złożone miejsca. Przytnij podkładkę kilka centymetrów nad wypełnieniem kątowym. Dbaj zarazem o to, żeby na wierzchnią stronę podkładki nie dostały się kamienie lub inne ostre przedmioty.

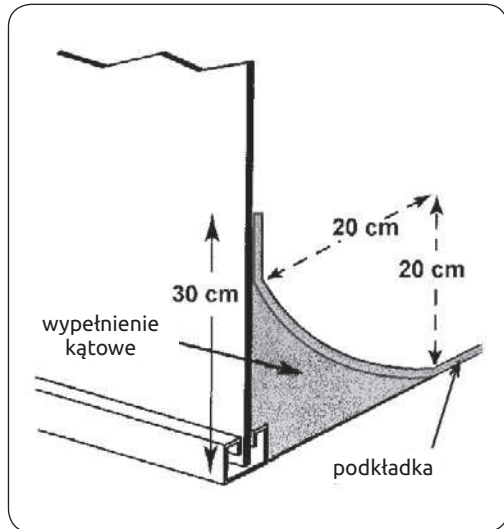

TABLE OF CONTENTS

SAFETY RULES	64
INSTRUCTIONS FOR USE	65
INTRODUCTION	65
POOL WATER CARE	65
RECOMMENDED POOL WATER CHEMISTRY LEVELS	66
ASSEMBLY INSTRUCTIONS	67
POOL SITE SELECTION AND GROUND PREPARATION	67
POOL SITE SELECTION	67
GROUND PREPARATION	69
SWIMMING POOL ASSEMBLY	71
SPREAD FINE SAND	71
SWIMMING POOL WALL ASSEMBLY	72
LINER AND TOP RAIL INSTALLATION	74
FILLING THE POOL WITH WATER	75
INSTRUCTIONS FOR POOL UNDERLAY USE	76



EN PLEASE READ ALL THE INSTRUCTIONS CAREFULLY BEFORE ATTEMPTING TO INSTALL AND USE THE POOL. KEEP BOTH MANUALS IN A SAFE PLACE FOR FUTURE REFERENCE.



SAFETY RULES

Your swimming pool contains a large amount of water and is deep enough to pose a significant danger to life and health if the following safety rules are not strictly observed. Those who use the pool for the first time are at greatest risk of injury. Make sure everyone knows the safety rules before entering the pool.



1. No jumping into the pool or diving head-first

The top rail of the wall of your pool is not a footbridge and must not be used for jumping or diving head-first into the pool. Do not allow jumping or diving head-first into the pool from the pool ladder or from the top rail of the pool wall. Jumping or diving head-first into the swimming pool can result in serious injury or death by drowning.



2. Never use the pool on your own

Never allow the pool to be used if not attended by at least one person outside of the pool. There must always be someone available to help in case of danger.



3. Never leave children unattended

Never leave a child alone or unattended in or near the pool - not even for a second.



4. No "romping"

Do not allow "frolicking" in or around your pool. The surfaces can be slippery and be dangerous when wet. Any movement on the top rail of the pool is not allowed.



5. Light up the pool at night

If the pool is used after dark, adequate lighting must be provided. The lighting of the pool area must be sufficient so that the depth of the pool can be correctly assessed and all elements in and around the pool can be seen clearly. Consult the lighting with an expert.



6. Restrict the access to the pool

Do not leave chairs or other furniture next to the pool that a child could use to enter the pool. The pool ladder must be removed whenever the pool is left unattended. A fence around the pool and a lockable gate are highly recommended. Some legislation may require them.



7. No alcohol or drugs

Alcohol or drug use is incompatible with pool activities. Persons who drank alcohol or used any drug should not be allowed into the pool and should be carefully observed when in the adjacent area.



8. Keep your pool clean and sanitary

The water in the pool must be regularly filtered and chemically treated to be made safe. Use a suitable filter unit to remove dispersed particles and suitable pool chemicals according to their instructions to kill harmful bacteria and prevent the formation of algae. Remember that unhealthy water is a serious health risk.

Warning: Do not modify the pool or make any interventions in the construction of the assembled and filled pool. This can result in the pool collapsing or even in serious injury.

INSTRUCTIONS FOR USE

WARNING: Using the pool requires compliance with the safety rules described in this manual. In order to prevent drowning or other serious injuries, it is worthwhile to prevent unexpected access of children under the age of 5 to the pool, and to maintain constant supervision during their use of the pool.

INTRODUCTION

1. READ THE INSTRUCTIONS

Before you begin, read all sections of this manual to the end, including the “Pool Assembly Manual”. The instructions explain how to install and use your pool. Simply follow the step-by-step instructions.

Be sure to read the Safety Rules and ensure that everyone who uses your pool reads and understands them.

2. SPARE PARTS AND SERVICE

Contact your dealer if you need advice, service or to obtain a spare part. Use original spare parts for maintenance and repairs.

POOL WATER CARE

The water in the pool is polluted not only by visible impurities (dust, leaves, sand, branches...), but also by microorganisms (bacteria, algae, fungi and viruses). Even after bathing, each user of the pool will bring into the pool an incredible amount of dirt, sweat, hair, oil from the skin and residues of cosmetic and sunscreen products. An unshowered and unbathed person will bring an incredible 600 million to 3.5 billion bacteria, germs and viruses into the water. These form an ideal breeding ground for other bacteria, algae, fungi and viruses. Therefore, the water must be treated regularly to ensure permanent bacteriological and health safety.

QR code: Pool Chemistry Guide
(How to properly care for pool water)



Recommended pool water chemistry levels

Water hardness:	not more than	18°N
pH:	in the range of	6.8 – 7.2
Alkalinity:	in the range of	80 – 120 mg/l
Free chlorine*:	in the range of	0.3 – 0.6 mg/l
Active oxygen*:	in the range of	4 – 20 mg/l

* Oxygen and chlorine products must never be used at the same time, as they react with each other and thus cancel out their disinfecting effects.

Important note: Failure to comply with the recommended chemistry levels of pool water has a negative effect on the lifetime period of individual parts of the pool.

Note: The illustrations in this manual may not exactly match your pool. The illustrations serve primarily for better understanding of the text. The manufacturer reserves the right to make changes without prior notice.

Approximate dimensions and pool water volume

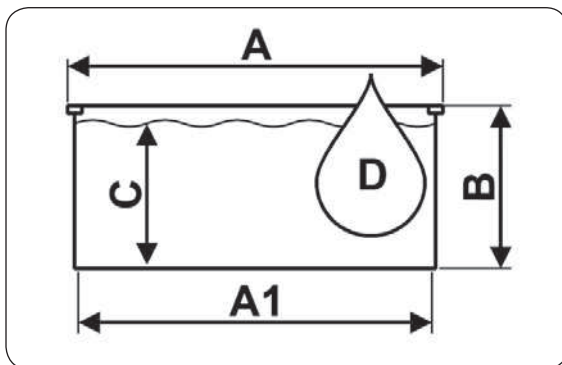

Swimming pool type	A [cm]	A1 [cm]	B [cm]	C [cm]	D [m ³]
Ø 3,6 x 0,91 m	Ø 364	Ø 360	107	92	9,4
Ø 3,6 x 1,07 m	Ø 364	Ø 360	107	92	9,4
Ø 3,6 x 1,22 m	Ø 364	Ø 360	107	92	9,4
Ø 4,6 x 1,07 m	Ø 462	Ø 458	107	92	15,2
Ø 4,6 x 1,22 m	Ø 462	Ø 458	120	105	17,3

Třída těsnosti bazénu: W₂

ASSEMBLY INSTRUCTIONS

POOL SITE SELECTION AND GROUND PREPARATION

EN



POOL SITE SELECTION

1. PREPARE THE NECESSARY EQUIPMENT

Before starting the assembly of the pool, prepare the necessary tools and equipment. You will need:

- spade, pickaxe, rake, shovel and wheelbarrow for moving soil and sand;
- a wooden prism about 5 x 5 cm in length larger than half the diameter of the pool, a wooden peg, a bag of flour or fine sand, etc., a ball of string, a knife, a spirit level, a tape measure, a hammer and nails for preparing a flat surface;
- sifted dredged sand to level the surface and create an earth mound;
- cross-point and flat-head screwdriver, combination pliers, textile adhesive tape (for carpets), knife, clothes pegs for assembling the pool.

We recommend assembling the pool ladder before installing the pool. It will be useful during the assembly of the pool, when it is necessary to enter and exit the pool across the assembled wall. Instructions for assembling the ladder can be found in the pool ladder package.

2. CHOOSE A SUITABLE DAY FOR THE ASSEMBLY OF YOUR SWIMMING POOL

Wait with the assembly of the swimming pool for a sunny, windless day. Do not try to set up your pool on a windy day. Get help from at least one adult.

Approximate installation time, excluding landscaping, is about 3-4 hours.

3. TERRAIN

Take special care when choosing the right place for your pool:

- Choose an area with the appropriate dimensions, as flat and horizontal as possible.
- Choose an all-day-long sunny place with dry and firm soil - do not build the pool on asphalt, gravel, wood, on a heaping up, waterlogged area, on a peat bog or above underground spaces, such as water tanks, septic tanks, canals, etc.
- Make sure that no plants are growing in this area that could grow through the liner of your pool. If this is the case, then we recommend treating the site with a total herbicide (according to the instructions) well in advance of the landscaping, or laying a black garden foil under the body of the pool during its assembly.
- Sloping surfaces will need to be adjusted to be horizontal by digging away higher spots, not building up the lower side by padding it with earth.

- The pool is designed so that it can be partially sunken into the ground when the conditions for it are met. Conditions for sunken pool and professional advice are provided by the seller of this pool..

4. CONDITIONS TO AVOID

Do not set up the pool near or in any of the following places:

- Close to areas and objects that are accessible to children or animals and that can make it easier for them to enter the pool. Otherwise, it is necessary to secure the area around the pool before children and animals enter the pool.
- On grass, pebbles and roots. The grass under the pool liner rots and pebbles and roots could damage the pool liner.
- Near trees and taller shrubs. Leaves and other debris fall directly into the pool and increase its pollution.
- Under overhead power lines and clothes lines.
- In places with poor natural drainage. The area around the pool may be flooded with water.
- In areas recently treated with petroleum pesticides, chemicals or fertilizers. In this case, it is necessary to use a pool underlay made of geotextile.

NO



5. PLAN AHEAD

- Be aware that the surrounding vegetation (trees, shrubs) will grow and can shade the pool.
- Will you use pool accessories or other equipment that requires electricity? Place your pool so that this equipment can be installed in accordance with safety regulations (see the instructions for this equipment). If necessary, entrust the installation of the electrical socket to a suitably qualified person.

YES



GROUND PREPARATION

Important note: The area under the pool must meet the following essential conditions:

It must be horizontal,

i.e. within a maximum tolerance of 2.5 cm for the transverse dimension of the pool.

It must be provided with a thin layer of sifted sand,

i.e. that the sand evens out minor surface irregularities created after the use of work tools (pickaxes, hoes, ...) and covers the entire area of the pool with a layer of no more than 2 cm.

It must be firm,

i.e. so strong that a person weighing at least 80 kg does not leave visible marks on the surface.



1. MARK THE AREA

- Hammer a peg into the ground in the intended centre of the pool (see Figure 2-1).
- Tie one end of the string on the peg and tie the other end to a can of sand or lime, flour, etc., by which you mark a circle on the ground. The radius of the foundation will be 15 cm larger than the radius of the pool itself (see Fig. 2-2). The length of the string is given in the table for the respective pool diameter.

Diameter of the pool	Length of the string	Length of the prism
3,66 m	200 cm	200 cm
4,57 m	250 cm	250 cm
4,60 m	250 cm	250 cm

2. REMOVE PIECES OF TURF, MAKE AN EXCAVATION

- Carefully remove all grass, plants and sod from the marked area to a depth of 10-15 cm (see Fig. 2-3).
- Remove all sticks, pebbles and roots from the marked area.
- If you are going to sink the pool in the ground, it is necessary to carry out excavation work to a depth according to special installation preparations.

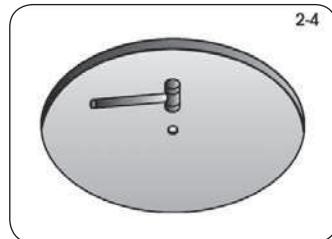
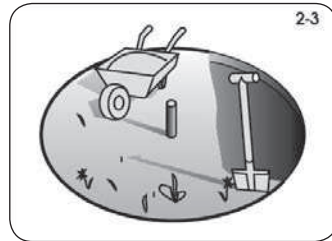
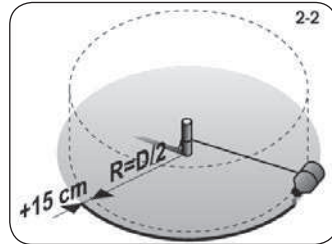
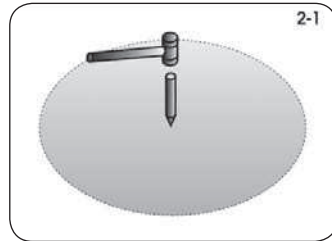

3. ADJUST THE MARKED AREA TO BE FLAT, HORIZONTAL AND FIRM

Remember: Your pool must be horizontal. Take the time to make the surface perfectly horizontal. The deviation from the horizontal must not exceed 25 mm.

- Replace the peg with a stake with a flat upper end with a cross section of approx. 25x25 mm and a length of approx. 15 cm. Hammer it into the ground so that its upper surface is level with the ground. (see Fig. 2-4)
- Prepare a prism with a cross section of 5x10 cm and length according to the size of the pool (see table above). Use a nail to hammer one end of the prism to the top of the stake. Use a nail long enough to hold the end of the prism on the stake as you rotate the prism in a circle (see Figure 2-5).
- Place a spirit level on the prism and move the prism in a circle around the end pressed against the stake to locate the elevated areas and depressions (see Figure 2-6).
- Remove all elevated areas with a shovel, hoe or rake. Remember, your pool must be horizontal to a tolerance of 25 mm across the pool (see Figure 2-8).
- Do not fill low spots (see Figure 2-7). Backfilling does not create a safe base for your pool. Small depressions can be filled, but the backfill must be firmly compacted with a rammer.
- To ensure the future stability of the pool, it is now necessary to compact the surface with a rammer. An uncompacted surface can fall under the pressure of a filled pool, causing the pool to collapse. Fill and compact the resulting depressions and irregularities.

Tip: Walk across the site. No traces are visible on a properly compacted surface.

Remember: The outer 30 cm of the circle must be in perfect plane (see Fig. 2-9). **The lower edge of the pool wall must be horizontal and there must be no depressions below it.** Take the time to make sure that this surface is perfectly flat and horizontal.

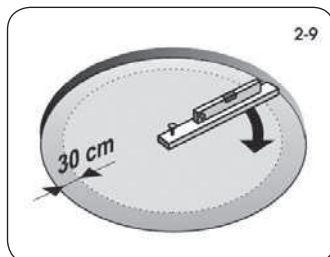
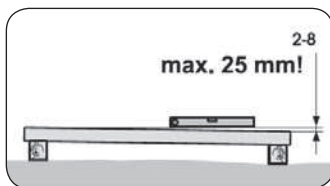
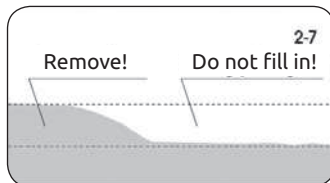
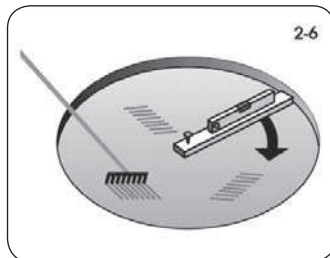
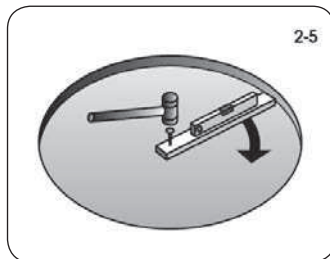

SWIMMING POOL ASSEMBLY

1. ASSEMBLING BOTTOM FRAME OF THE POOL

a. Connect the bottom rails one by one [3] using the connecting pins [2] and place them around the perimeter of your pool (see Fig. 3-1).

Note: Supplied connecting pins [2] come in two versions – pins without longitudinal cut are designed for the bottom frame, pins with a longitudinal cut (Flexible) for the top frame

b. Connect the rails as far as they will go. Leave the last rail unclosed, as the length of the rail will need to be adjusted after the wall has been put up.

c. Make sure that the bottom frame really forms a circle by measuring the distance from the centre peg.

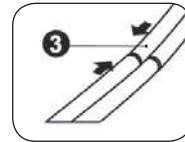
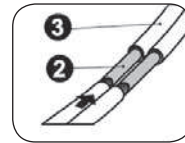
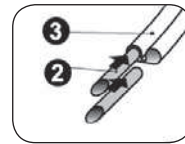
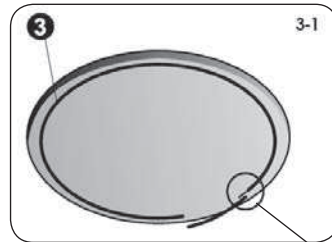

2. SPREAD FINE SAND

a. Spread a maximum of 2 cm of fine sand, preferably stucco, over the entire surface of the pool foundation (except for the outer 30 cm circle) to make it easier to level out small irregularities of the terrain (see Fig. 3-2). Do not place sand near the bottom rails, it could get into the groove of the rail and then prevent the wall from being placed. Leave a strip about 15 cm wide around the bottom rails without sand. Level the surface with the rake so that the layer is flat and smooth.

Warning: A thicker layer of sand may adversely affect the stability of the pool in the future.

b. Depending on the size of the pool, bring about 0.2 - 0.3 m³ of sifted dredged sand into the pool area. You will need this to create an earth mound (see chapter Create the earth mound).

Note: When handling sand, take care not to damage the bottom frame or cover it with sand.

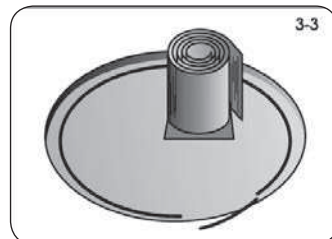
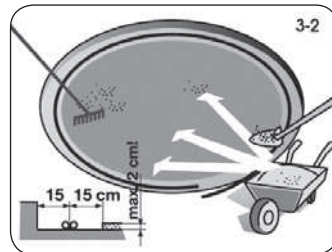

SWIMMING POOL WALL ASSEMBLY

1. BUILD THE SWIMMING POOL WALL

- Wait for a calm sunny day. Do not try to put up the pool wall on a windy day. Get help from at least one adult.
 - Unpack the coiled pool wall and place it in the pool area on a piece of plywood (see Figure 3-3). Pre-punched holes for the pool skimmer must be on top of the wall.
- Important note:** Before unrolling the wall, make sure in which direction the wall is wound. Depending on this, unfold the wall either to the right or to the left.
- Start unrolling the wall [1] and at the same time insert its bottom edge into the bottom frame. The openings for the pool skimmer and the return nozzle must be close to the place where the filter device will be located.
 - Continue around the entire foundation until the entire wall is unfolded and set into the bottom frame..

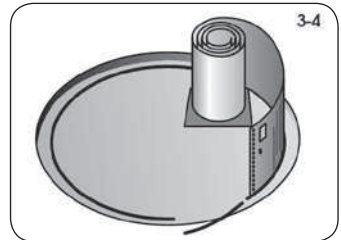

2. CONNECT THE ENDS OF THE SWIMMING POOL WALL

- Align the holes at the two ends of the pool wall.
- Tip:** Insert a screwdriver through the two opposite holes to make it easier to align the ends of the wall.
- To get the holes against each other, make the circle that the pool wall forms bigger or smaller by pushing the bottom frame out of or into the centre of the circle with your feet (see Fig. 3-5).
 - Check that the bottom frame is really a circle by measuring the distance from the centre stake.
 - Now measure the last free bottom rail and shorten it to the required length (see detail in Fig. 3-5). Close the lower frame by connecting the shortened bottom rail to the rest with connecting pins.
 - Join the ends of the pool wall (see Fig. 3-6). Insert a bolt [A] from inside the pool into each pair of holes aligned and screw on a nut [B]. The bolt heads are inside the pool and all nuts are outside the pool.
 - First tighten the joints by hand. Finally, when all the joints are in place, tighten them firmly with tools.

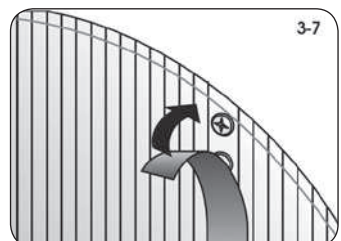
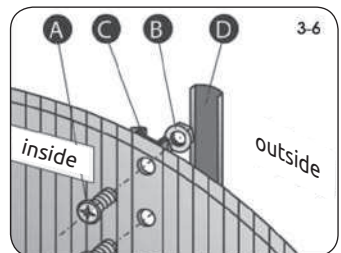
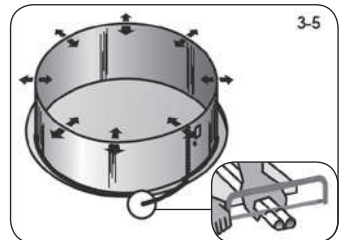

- g. Cover the overlap of the wall ends and the bolt heads on the inside of the pool wall with adhesive tape (see Fig. 3-7), preferably textile (not included in the package).
- h. Cover the outer part of the joint with a rail. [D].

Note: After installing the wall and measuring the roundness of the pool, be sure to remove the centre stake..

3. ZMAKE SURE THE SWIMMING POOL WALL LAYS HORIZONTAL AND CIRCULAR

- a. Use a long straight prism or profile to check that the opposite top edges of the pool wall are in one plane (see Figure 3-8). Check the wall in several different directions. The wall must stand on a horizontal plane. If the deviation from the horizontal is more than 25 mm in the length of the pool diameter (see Fig. 3-9), then set the wall aside and realign the pool surface to the horizontal plane.
- b. Use the string to check that the pool wall is really round.

Warning: A pool that is not horizontal is dangerous and can collapse.

4. CREATE THE EARTH MOUND

- a. Using sifted dredged sand, create a rounded earth mound about 20 cm wide and 20 cm high at the bottom of the wall around the entire perimeter inside the pool (see Figure 3-10). Shape the rounding and tamp its shape down firmly
- b. Now level the bottom surface with the rakes.
- c. Place a geotextile underlay on the bottom of the pool and on the earth mound to protect the pool liner against mechanical damage. Instruction manual is given in the appendix.

Note: If there is a risk of grass growing into the pool, we recommend placing a black garden foil under the pool underlay, which reduces this risk.

Note: Geotextile pool underlay is not part of the pool package.

Tip: We recommend using assembled pool ladder to climb and enter the pool.

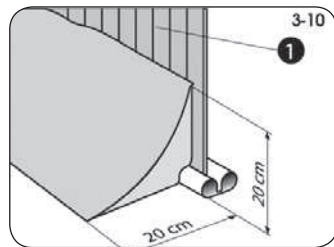
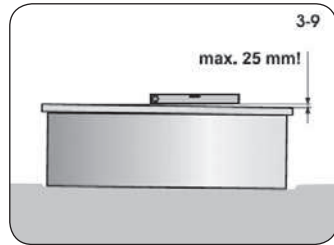
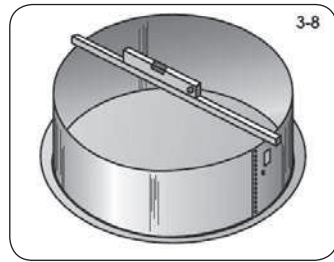

LINER AND TOP RAIL INSTALLATION

Note: If you will be using a filter device together with the pool, it will be necessary to perform part of the pool skimmer installation before applying the liner. Read and follow the relevant instructions for installing the skimmer. Instructions can be found in the skimmer package.



1. PLACE THE LINER IN ITS PLACE

- Open the carton containing the liner. Do not use anything sharp to open the box.
- Unwrap and unfold the liner and spread it out in the sun to warm it. Inspect the entire surface of the liner and all seams for holes.
- Spread the liner [7] in the pool (see Fig. 3-11) so that the face of the seam (pattern) is laying upwards. The arched seam should be in the middle of the round earth mound. The other seams will form straight lines across the bottom of the pool.
- Smooth out any wrinkles on the liner on the bottom of the pool.

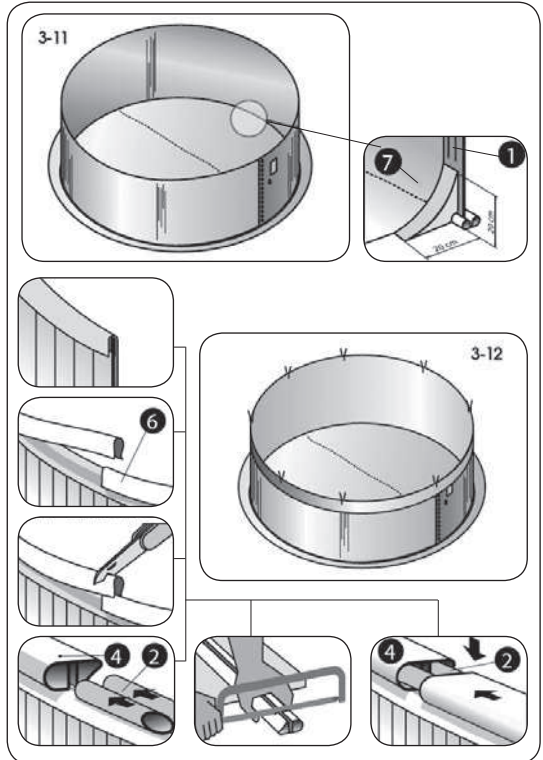

2. ATTACH THE LINER TO THE WALL

- Pull the liner [7] over the edge of the wall [1] and temporarily secure it in place with several plastic clamping rails [6] or clothes pegs. Leave the liner hanging loose for now. Do not stretch the liner too much.
- Start filling the pool with water. As the pool is being filled, smooth out any wrinkles and smooth the liner from the centre of the pool in circles toward the wall. Never press on the liner with too much force or pull on it. Proceed quickly, because even a few centimetres of water can press the liner to the ground so that it will not be possible to move it without damage. At the same time, always make sure that the arc seam remains approximately in the middle of the earth mound (see Fig. 3-11).

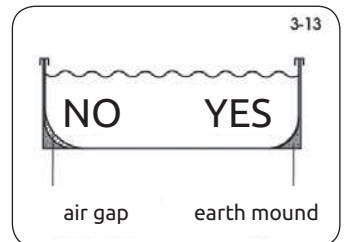

- c. After smoothing the bottom, continue to fill the pool and gradually smooth the liner on the wall. Be careful not to stretch the liner to create an air gap.
- d. After smoothing, secure the edge of the liner with the clamping rail [6]. Follow these steps along the entire perimeter of the pool.
- e. After all wrinkles on the liner have been smoothed out, cut off the protruding part of the last plastic clamping rail [6] so that its end fits snugly against the next rail (see Fig. 3-12).
- f. Now push the plastic rail [4] onto the clamping rail [6]. Use a pair of flexible connecting pins [2] to connect another plastic rail [4] and proceed along the entire perimeter of the pool. (see Fig. 3-12)

Note: Supplied connecting pins [2] are in two versions – pins without longitudinal cut are designed for the bottom frame, pins with a longitudinal cut (flexible) for the top frame.

- g. Shorten the last plastic rail to the required length and connect it to the rest of the top frame using a pair of connecting pins (see Fig. 3-12).

Note: Slight wrinkling of the liner during its installation is natural. It is caused by the play of the vinyl material, which protects the liner when it shrinks.

Note: The liner is not a structural element of the pool. Its main function is to prevent water from flowing out of the pool. The water pressure is maintained by the walls and structural elements of the pool. The liner must fit properly to the ground, the earth mound and the wall of the pool, it must never carry the weight of water because it could damage it.

3. STICK A WARNING STICKER ON THE POOL

Stick a warning sticker near where you will enter or exit the pool. Be aware that the pool is not deep enough to jump safely into; there is a risk of injury.



FILLING THE POOL WITH WATER

1. FINISH FILLING THE POOL

- a. Fill the pool with water up to a height of 5 cm below the lowest hole in the pool wall. Then follow the installation instructions for your pool skimmer.

Important note: The pool may bulge or shift slightly when filled with water. That is normal.

- b. Connect the filter device to the mounted skimmer according to the relevant instructions.
- c. Top up the water to the level of the centre of the skimmer inlet flange. This makes your pool ready to use.

Warning: Before anyone uses your pool, they must read and follow the Safety rules.

INSTRUCTIONS FOR POOL UNDERLAY USE

Note: The pool underlay is not part of the pool package.

The material for pool underlays is a non-woven fabric, which is made of 100% polypropylene or polyester staple. It is also used to protect pool liners and their separation from the ground.

Pool underlay properties

The fibres from which the underlay is made are subject to light aging (so-called photodegradation) after a certain time. Therefore, it is inappropriate to store the pool underlay freely. It must be stored in a carton or foil that is stabilized against UV radiation.

The nonwoven fabric is resistant to technical gasoline, perchlorine, oil and other chemicals of a similar nature, to fungi and microorganisms.

It is not harmful to health.

Laying the underlay for a pool with earth mound

Install the pool underlay once you have assembled the pool wall and made the inner earth mound out of sifted dredged sand. Unroll the underlay at the bottom inside the pool, centre it and smooth out any folds. Cut the underlay a few inches above the earth mound.

Make sure that no pebbles or other sharp objects get on the top of the underlay.

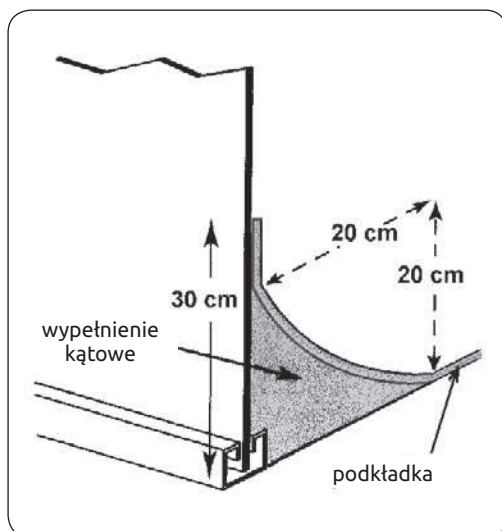

Contact

www.marimex.cz

Customer Centre

tel.: 261 222 111

e-mail:

zakaznickecentrum@marimex.cz

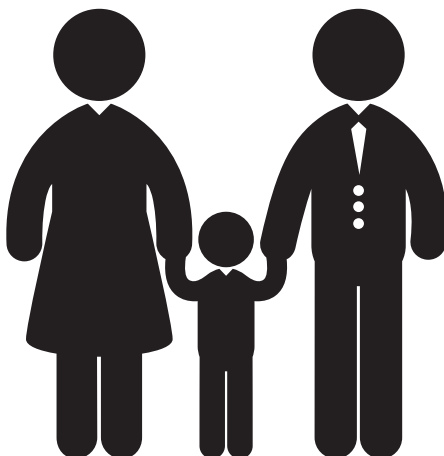

TARTALOM

BIZTONSÁGI SZABÁLYOK	79
HASZNÁLATI ÚTMUTATÓ	80
BEVEZETÉS	80
A MEDENCE VÍZÉNEK KEZELÉSE	80
A MEDENCE JAVASOLT VÍZ MENNYISÉGE	81
SZERELÉSI ÚTMUTATÓ	82
A HELY KIVÁLASZTÁSA ÉS AZ ALAP ELŐKÉSZÍTÉSE	82
A HELY KIVÁLASZTÁSA	82
MEDENCE ALAPJÁNAK ELŐKÉSZÍTÉSE	84
A MEDENCE SZERELÉSE	86
SZÓRJA SZÉT A FINOM HOMOKOT	86
A MEDENCE FALÁNAK SZERELÉSE	87
A FÓLIA ÉS A FELSŐ TAKARÓ PROFIL FELSZERELÉSE	89
A MEDENCE VIZZEL VALÓ FELTÖLTÉSE	90
A MEDENCE ALÁTÉT HASZNÁLATÁNAK ÚTMUTATÓJA	91



PL TELEPÍTÉS ÉS HASZNÁLAT ELŐTT FIGYELMESEN OLVASSA EL A HASZNÁLATI ÉS A TELEPÍTÉSI ÚTMUTATÓT. MINDKÉT ÚTMUTATÓT TEGYE EL KÉSŐBBI HASZNÁLAT CÉLJÁBÓL.

BIZTONSÁGI SZABÁLYOK

A medencéje nagy mennyiségű vizet tartalmaz és elégségesen mély, ahhoz hogy veszélyt jelentsen az életre és az egészségre, ha nincsenek betartva a következő biztonsági szabályok. Azok, akik először használják a medencét a sérülés legnagyobb kockázatának vannak kitéve. Biztosítsa, hogy mindenki, aki a medencébe lép, ismerje a biztonsági szabályokat.



1. Tilos a medencébe ugrálni vagy fejest ugrani a medencébe

A medence falának felső profilléce nem pad és nem szabad a medencébe való ugrásra vagy fejesugrásra használni. **Ne engedje** a medencébe való ugrást vagy fejesugrás végre hajtását a lépcső felületéről vagy a medence felső profillécéről. A fejesugrás vagy a medencébe ugrálás súlyos sérülést vagy vízbe fulladásos halált okozhat.



2. Sohase használja a medencét egyedül

Sohase engedje, hogy a medencét legalább egy nem fürdőző felügyelete nélkül használják. Mindig kell, hogy elérhető legyen valaki, aki veszély esetében segítséget nyújt



3. A gyerekeket sohase hagyja felügyelet nélkül

Sohase hagyja a gyerekeket egyedül vagy felügyelet nélkül a medencében vagy a medence közelében - még egy másodpercre se.



4. Semmilyen mulatság

Ne engedélyezzen semmilyen "hülyéskedést" a medencében vagy körülette. A felületek csúszósok és veszélyesek lehetnek, amikor nedvesek. A felső profillécen való mozgás tilos.



5. Éjjel világítsa ki a medencét

Ha a medence sötétedés után is használva van, megfelelő világítást kell biztosítani. A medence környékének megvilágítása elegendő kell, hogy legyen a medence mélységének felmérésére és a medence és a körülette lévő minden elem megkülönböztetésére. A megvilágítás felszereléséről szakképzett villanyszerelőtől kérjen tanácsot.



6. Korlátozza a medencébe való jutás lehetőségeit

Ne hagyjon a medence közelében széket vagy egyéb bútort, amelyet a gyerekek arra használhatnak, hogy bejussanak a medencébe. Ha a medence felügyelete nélkül van a **lépcsőt el kell távolítani**. Nagyon ajánlatos a medence körül a zárható kerítés. Egyes jogi előírások kérhetik ezt.



7. Semmilyen alkohol vagy drog

Alkohol vagy drog fogyasztása **összeegyezhetszék** a medencei tevékenységgel. Azokat a személyeket, akik alkoholt vagy drogot fogyasztottak nem szabad a medencébe engedni és figyelemmel kell kísérni őket, ha a medence körüli területen vannak.



8. Tartsa a medencét tiszta és egészségre ártalmatlan állapotban

A medence vizét rendszeresen szűrni és vegyszerekkel kell kezelni, hogy az egészségre ártalmatlan legyen. Használjon megfelelő szűrő egységet a szétosztott részecskék szűréséhez és megfelelő vegyszereket - a használati útmutatójuk szerint, hogy elpusztítsák a káros baktériumokat és megakadályozzák az algák képződését. Emlékezzon arra, hogy az egészségre káros víz súlyos egészségi kockázat

Figyelem: Ne végezzen javítási munkákat és beavatkozást az összezerelt és feltöltött medence szerkezetébe. Ez a medence összeomlásának vagy súlyos sérülés okozója is lehet.

HASZNÁLATI ÚTMUTATÓ

FIGYELEM! A medence használata magába foglalja a használati útmutatóban előírt biztonsági szabályok betartását. A vízbe fulladás vagy más súlyos sérülések elkerülése érdekében érdemes megelőzni az 5 év alatti gyermekek váratlan hozzáférését a medencéhez, és fürdés közben állandó felügyelet alatt kell tartani őket.

BEVEZETÉS

1. OLVASSA EL A HASZNÁLATI ÚTMUTATÓT

A kezdés előtt olvassa el a „Medence összeszerelésének útmutatója” minden részét, elejétől a végéig. Az előírások elmagyarázzák, hogyan kell telepíteni és használni a medencéjét. Egyszerűen lépésről- lépésre kövesse a használati útmutatót. Feltétlenül olvassa el a Biztonsági szabályokat, és győződjön meg arról, hogy mindenki, aki használja a medencéjét, elolvassa és megérti azokat.



2. CSERE ALKATRÉSZEK ÉS SZERVIZ

Ha tanácsra, szervizre vagy pótalkatrészre van szüksége, forduljon az eladóhoz. Javításhoz és karbantartáshoz csak eredeti pótalkatrészeket használjon.

A MEDENCE VÍZÉNEK KEZELÉSE

a mikroorganizmusok is (baktériumok, algák, gombák és vírusok). Mosdás után is minden fürdőző hihetetlen mennyiségű szennyeződést, verejtéket, haját, faggyút, kozmetikai és napvédő krém maradványokat visz be a medencébe. Egy le nem zuhanyozott vagy nem mosdott ember elképzelhetetlenül nagy mennyiségű, 600 millió- 3,5 milliárd baktériumot, csírákat és vírust visz be a vízbe. Ezek ideális táptalajt jelentenek más baktériumok, algák, gombák és vírusok számára. Ezért szükséges a medence vízének rendszeres kezelése, amely állandó bakteriológiai és egészségügyi biztonságot biztosít.

QR kód: A medence vegyszeres vízkezelésének kézikönyve
(Hogyan kell megfelelően gondoskodni a medence vízeről)



A medence javasolt víz mennyisége

Keménység:	nem több	18°N
pH érték:	tartományban	6,8 - 7,2
Lúgosság:	tartományban	80 - 120 mg/l
Szabad klór*:	tartományban	0,3 - 0,6 mg/l
Aktív oxigén*:	tartományban	4 - 20 mg/l

* Az oxigén- és klórtermékeket soha nem szabad egyszerre használni, mivel ezek reagálnak egymással, és így megszüntetik fertőtlenítő hatásukat.

Fontos: A medence vize javasolt értékeinek be nem tartása negatív hatással van a medence egyes alkotó részeinek élettartamára.

Megjegyzés: Előfordulhat, hogy a kézikönyv illusztrációi nem teljesen egyeznek a medencéjével. Az illusztrációk elsősorban a szöveg jobb megértésére szolgálnak. A gyártó fenntartja a jogot, hogy a vásárlók előzetes értesítése nélkül módosításokat hajtson végre.

A medence hozzávetőleges méretei és a benne lévő víz mennyisége

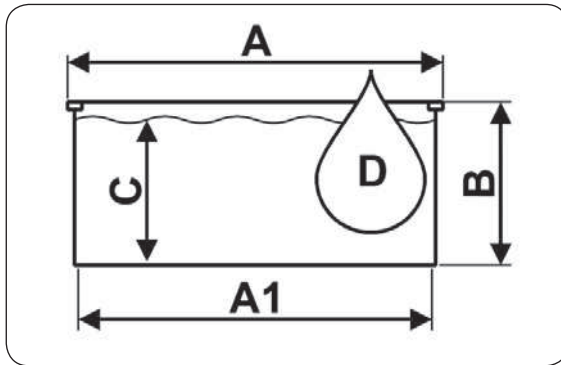

Medence típusa	A [cm]	A1 [cm]	B [cm]	C [cm]	D [m³]
Ø 3,6 x 0,91 m	Ø 364	Ø 360	107	92	9,4
Ø 3,6 x 1,07 m	Ø 364	Ø 360	107	92	9,4
Ø 3,6 x 1,22 m	Ø 364	Ø 360	107	92	9,4
Ø 4,6 x 1,07 m	Ø 462	Ø 458	107	92	15,2
Ø 4,6 x 1,22 m	Ø 462	Ø 458	120	105	17,3

A medence víztömítettségi osztálya: W₂

SZERELÉSI ÚTMUTATÓ

A HELY KIVÁLASZTÁSA ÉS AZ ALAP ELŐKÉSZÍTÉSE



A HELY KIVÁLASZTÁSA

1. KÉSZÍTSE ELŐ A SZÜKSÉGES FELSZERELÉSEKET

Az építkezés megkezdése előtt készítse elő a szükséges szerszámokat és eszközöket. Szüksége lesz:

- ásóra, csákányra, gereblyére, lapátra és talicskára a földdel és a homokkal való munkákhoz;
- körülbelül 5 x 5 cm fa hasábokra, amelyek hossza meghaladja a medence átmérőjének felét, fa ékekre, egy zacskó lisztre vagy finom homokra stb., zsinórra, késre, vízmértékre, mérőszalagra, kalapácsra és szegekre a sík felület előkészítéséhez;
- rostált bányahomok az alap kiegyenlítésére és a sarkok kitöltésére;
- kereszt és lapos csavarhúzó, kombinált fogó, textil ragasztószalag (szőnyegkehez), kés, ruhacsipesz a medence összeszereléséhez.

A medence összeszerelése előtt a lépcsőt kell összeszerelni. A medence összeszerelése közben szüksége lesz rá, amikor az összeszerelt falon keresztül ki- és be kell menni. A lépcső összeszerelésének útmutatóját a lépcső csomagolásában találja.

2. VÁlasszon KI EGY MEGFELELŐ NAPOT A MEDENCE ÖSSZESZERELÉSÉRE

A medence építésére napos és szélmentes napot válasszon. Ne is próbálkozzon széles időben a medence összeszerelésével. Biztosítson legalább egy felnőtt személyt a szerelésben való segítséghez.

A telepítés hozzávetőleges ideje, a tereprendezés nélkül, 3-4 óra.

3. TEREPRENDEZÉS

A medence helyének kiválasztására különleges figyelmet szenteljen:

- Válassza ki a megfelelő méretű és ha lehetséges, vízmértékben lévő felületet.
- Válasszon napos, száraz és szilárd talajú helyet- ne építse a medencét aszfaltra, kavicsra, fára, rönkre, vízzel borított területre, tőzeglápra vagy földalatti terek, például víztartályok, szepitikus tartályok, csatornák stb. fölé.
- Ellenőrizze, hogy azon helyen, ahol a medencét akarja felállítani semmilyen növény nem nő, amely átszakíthatja a medence alját. Ha ez a helyzet, akkor azt javasoljuk, hogy a helyszínt jóval a terepmunkák előtt gyomirtóval kezelje (az utasításoknak megfelelően), vagy az építkezés során fekete kerti fóliát helyezzenek el a medence teste alá.



- A lejtős felületeket vízszintesre kell beállítani, mégpedig a magasabb felületek leszedésével, nem pedig az alsó helyek feltöltésével.
- A medence úgy van tervezve, hogy a földbe mélyítés feltételei teljesüljenek, részlegesen a földbe lehet mélyíteni. A földbe mélyítés feltételeit és a szakmai tanácsokat a medence eladója biztosítja.

4. AZ ELKERÜLENDŐ FELTÉTELEK

A medencét ne helyezze el az alábbiakban feltüntetett helyek egyikén sem:

- Olyan terek és tárgyak közelében, amelyek a gyerekek és az állatok számára elérhetők és amelyek megkönnyítik a medencébe való bemászást. A biztonság érdekében biztosítsa be a medence környékét oly módon, hogy a medencébe gyermekek és állatok ne juthassanak be.
- Fűves, köves és növényi gyökereket tartalmazó helyen. A fű a fólia alatt elrohad, a kövek és a gyökerek megkárosítják a medence fóliáját.
- Fák és magasabb bokrok közelében. A falevelek és egyéb szennyeződések így közvetlenül a medencébe jutnak és szennyezik a vizet.
- Elektromos vezetékek és ruhaszárító kötéllal.
- Olyan helyeken, ahol nem működik a víz természetes elvezetése. A medence környékét elöntheti a víz.
- A nemrégiben kőolaj bázisú növényvédő szerekkel, vegyszerekkel vagy műtrágyával kezelt felületeken. Ebben az esetben különösen ajánlott a geotextíliából készült medence alátét használata.

NEM



5. TERVEZZEN ELŐRE

- Vegye figyelembe, hogy a környező növényzet (fák, bokrok) idővel megnőnek és beárnyékolják a medencét.
- Fog-e használni olyan medence kiegészítőket vagy egyéb berendezéseket, amelyeknek elektromos áramra van szükségük? A medencét oly módon helyezze el, hogy ezt az építményt a biztonsági előírásoknak megfelelően lehessen megépíteni (lásd az építmény útmutatóját). Az elektromos csatlakozó aljzatok beszerelését bízva megfelelő képesítéssel rendelkező szakemberre.

IGEN



MEDENCE ALAPJÁNAK ELŐKÉSZÍTÉSE

Fontos: A medence alatt lévő felület a következő alapvető feltételeknek kell, hogy megfeleljen:

Vízszintes kell, hogy legyen,

vagy a maximális tolerancia a medence keresztirányú méretére 2,5 cm lehet.

Vékony réteg rostált homokkal, kell hogy be legyen szórva,

azaz, hogy a homok kiegyenlítse a munkaeszközök (csákányok, kapák,...) használata után keletkezett kisebb felületi egyenetlenségeket, és a medence teljes területét legfeljebb 2 cm vastagságú homok réteg borítsa.

Tömörítve kell, hogy legyen,

azaz, olyan szilárd kell, hogy legyen, hogy egy 80 kg súlyú személy után nem marad nyom.

1. JELÖLJE KI A FELÜLETET

- A medence elképzelt középpontjában a földbe nyomjon egy karót (lásd a 2-1. ábrát).
- A zsinór egyik végét kösse a karóra, a másik végét erősítse egy homokkal, mésszel vagy liszttel teletöltött bádoggal, amelynek segítségével megrajzolja a kört. Az alap átmérője 15 cm-rel nagyobb lesz, mint a medence átmérője (lásd a 2-2. ábrát). A medence átmérőjéhez viszonyított zsinór hossza a táblázatban van megadva.

A medence átmérője	A zsinór hossza	A fahasáb hossza
3,66 m	200 cm	200 cm
4,57 m	250 cm	250 cm
4,60 m	250 cm	250 cm

2. TÁVOLÍTSA EL A GYEPET, VÉGEZZE EL AZ ALAP KIVÁJÁSÁT

- A kijelölt felületen 10-15 cm mélyen gondosan távolítsa el az összes gyepet és növényt (lásd a 2-3. ábrát).
- A kijelölt felületről távolítsa el az összes rögöt, követ és gyökereket.
- Ha a medencét a földbe akarja mélyíteni, akkor az alap kivájását a különleges építési előkészületeknek megfelelő mélységig kell folytatni.

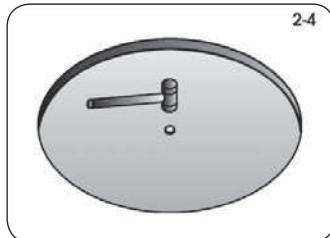
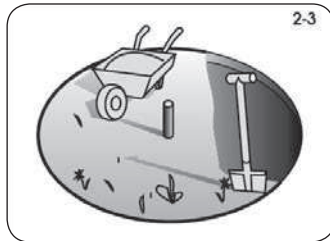
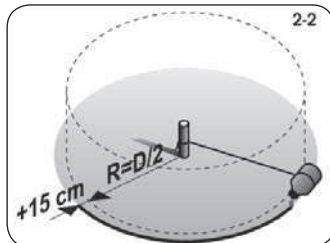
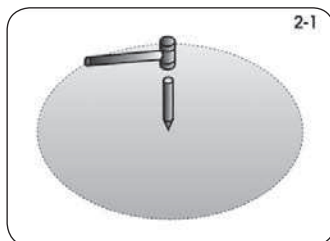

3. A KIJELÖLT FELÜLETET ÚGY KÉSZÍTSE ELŐ? HOGY EGYENES, VÍZSZINTES ÉS MEGFELELŐEN TÖMÖRÍTVE LEGYEN

Ne feledje: A medence vízszintbe kell, hogy legyen. Fordítson elegendő időt arra, hogy az alap tökéletesen vízszintes legyen. A vízszintes síktól az eltérés 25 mm-től nem lehet több.

- A karót cserélje ki egy lapos végű oszlopra, 25 x 25 mm keresztmetszetű és kb. 15 cm hosszú kell, hogy legyen. Úgy nyomja be a földbe, hogy a lapos felső felülete a föld felszínével legyen egy szinten. (lásd a 2-4- ábrát)
- Készítsen elő egy 5x10 cm keresztmetszetű hasábot, a hossza a medence méretétől függ (a fenti táblázat szerint). Szeggel rögzítse a hasáb egyik végét az oszlophoz. Hosszú szeget használjon, hogy megfelelően tartsa a hasábot az oszlopon, amikor a hasábot körbe fogja forgatni (lásd a 2-5- ábrát).
- A hasábra helyezze a vízmértéket és a segítségével ellenőrizze a kivájt alap felületét, hogy hol magasabb illetve alacsonyabb (lásd 2-6. ábrát).
- Az összes magasabb helyet** lapáttal, kapával, gereblyével távolítsa el. **Ne feledje, hogy a medence vízszintben kell, hogy legyen** a tolerancia a medence keresztirányában 25 mm (lásd 2-8. ábrát).
- A mélyebb részeket ne tölts fel** (lásd a 2-7. ábrát). A feltöltés nem ad biztonságos alapot a medencéjének. A kisebb mélyedéseket fel lehet tölteni, azonban a feltöltéseket megfelelően kell tömöríteni.
- A medence stabilitása érdekében a teljes kivájt alapot tömöríteni kell (saját súllyal).** A nem kellően tömörített alap a feltöltött medence súlya alatt megsüllyedhet és így a medence összeomlását okozhatja. A keletkezett egyenetlenségeket és mélyedéseket tölts fel és tömörítse.

Segédeszköz: Többször is járjon körbe-körbe az alapon. A megfelelően tömörített felületen egy nyom sem látható.

Ne feledje: A kör külső 30 cm-je tökéletesen sima kell, hogy legyen (lásd a 2-9. ábrát). **A medence fal alsó szélének vízszintesnek kell lennie, és alatta semmilyen mélyedés nem lehet.** Fordítson elegendő időt arra, hogy az alap felület tökéletesen sima és vízszintes legyen.

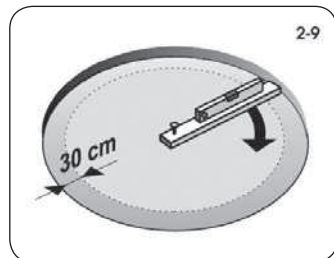
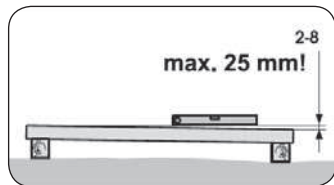
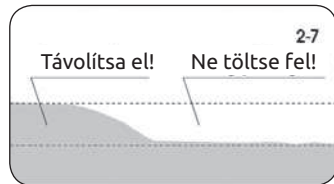
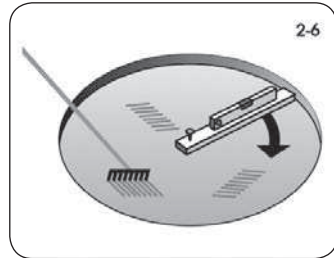
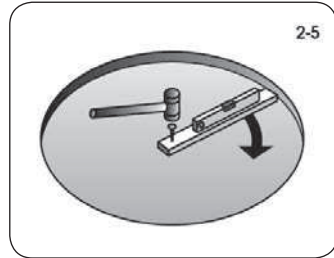

A MEDENCE SZERELÉSE



1. KÉSZÍTSE EL A MEDENCE ALSÓ KERETÉT

a. Az összekötő tüskék [2] segítségével fokozatosan csatlakoztassa az körív profiljait egymáshoz [3], és helyezze őket a medence kerületére (lásd 3-1. ábra).

Megjegyzés: A készletben lévő összekötő tüskék [2] két különböző kialakításban vannak – hosszanti vágás nélküli tüskék az alsó kerethez, hosszanti vágású (rugalmas) tüskék a felső kerethez

b. A profilokat ütközési tolja össze. Az utolsó profilt hagyja nyitottnak, mert a fal felállítása után a profil hosszát módosítani kellesz.

c. Győződjön meg, hogy az alsó keret tökéletes kört alkot, és ezt a központi karótól való méréssel ellenőrizheti.

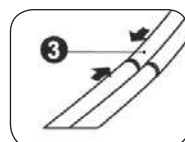
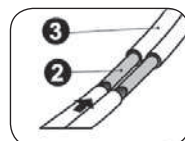
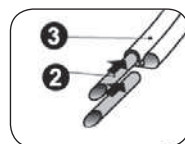
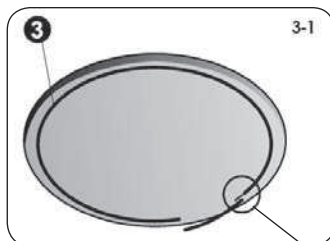

2. SZÓRJA SZÉT A FINOM HOMOKOT

a. A medence alap teljes felületére (kivéve a körkülső 30 cm-t) terítse szét a homok réteget, a legnagyobb magasság 2 cm, legjobb a vako-ló homok, a terep kisebb egyenetlenségeinek könnyebb kiegyenlítésére (lásd a 3-2. ábrát). Az alsó profil lécek közelébe ne szórjon homokot, hogy a lécszárnyába ne kerüljön homok és lehetetlenné tegye a fal elemek beültetését. Legalább 15 cm széles csíkot hagyjon az alsó profilok mellett homok nélkül. A felületet gereblyével egyenesse el, hogy a réteg egyenes és sima legyen.

Figyelem: Vastagabb homokréteg hátrányosan befolyásolhatja a medence stabilitását a jövőben.

b. A medence nagyságától függően, a medence alapjának felületére, 0,2 -0,3 m³ rostált bányahomokot szerezzen be. A homokra a sarkok kitöltésére lesz szüksége (lásd a Sarkok kitöltések elkészítése fejezetet).

Megjegyzés: A homokkal való munka közben ügyeljen arra, hogy ne sérüljön meg vagy ne legyen homokkal beszórva az alsó keret.

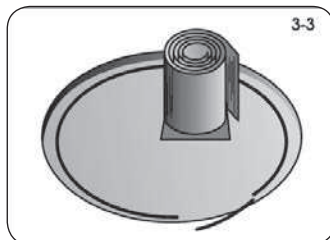
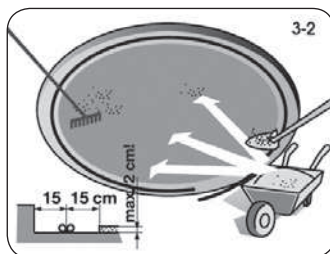

A MEDENCE FALÁNAK SZERELÉS

1. ÁLLÍTSA FEL A MEDENCE FALÁT

- Várja meg a nyugodt napos időt. Ne is próbálkozzon szeles időben a medence falainak felállításával. Biztosítson legalább egy felnőtt személyt a szerelésben való segítséghez.
 - Csomagolja ki a medence hengerelt falát és helyezze a medence területére egy darab rétegelt lemezre (lásd a 3-3. ábrát). A perforált szennygyűjtő nyílások a fal felső részén kell, hogy legyenek.
- Fontos:** Mielőtt széttekerné a falat, győződjön meg arról, hogy milyen irányban van feltekerve. És a szerint tekerje le jobbra vagy balra.
- Ahogy elkezdi a falat széttekerni [1] azzal egyidőben az alsó részét illessze be az alsó keret hornyába. A szennygyűjtő nyílások és a visszáramlás fűvóka ahhoz a helyhez kell, hogy közel legyenek, ahol a szűrő berendezés lesz elhelyezve.
 - Folytassa körbe a teljes alapon, amíg a letekerített fal nem lesz beültetve az alsó keretbe.

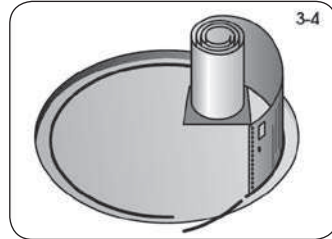

2. CSAJTLAKOZTASSA A MEDENCE FAL VÉGEIT

- Igazítsa egymáshoz a medence fal két végén lévő nyílásokat.
- Segédeszköz:** A csavarhúzó segítségével a két egymással szembenező nyílás fogja össze.
- Ahhoz, hogy a nyílások egymással szemben legyenek, tegye nagyobbá vagy kisebbé a medence falát képező kört úgy, hogy az alsó keretet lábbal kinyomja vagy a kör közepébe nyomja (lásd a 3-5).
 - Győződjön meg, hogy az alsó keret tökéletes kört alkot, és ezt a központi karótól való méréssel ellenőrizheti.
 - Most mérje meg az utolsó szabad profilt és vágja a szükséges méretre (lásd részletesen a 3-5 ábrán). Zárja össze az alsó keretet a lerövidített alsó profillal és a szükséges összekötő tuskével.
 - Kapcsolja össze a medence falait (lásd a 3-6. ábrát). Minden összeigazított nyílásba a medence belsejéből helyezzen egy [A] csavart és csavarjon rá [B] anyát. Minden csavar feje a medencében belül van, az anyák pedig kívül vannak.

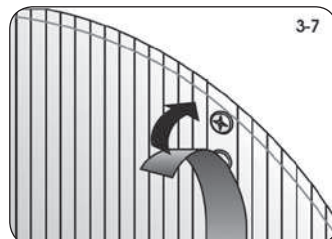
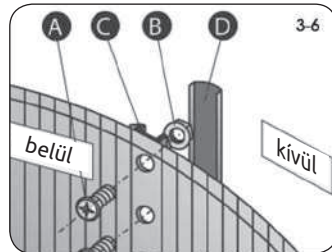
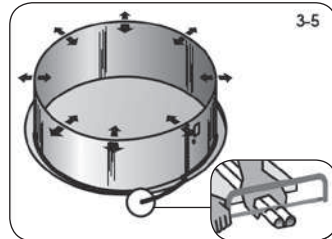



- f. Először kézzel húzza meg az anyákat. Végül, amikor már minden csavar a helyén lesz, a megfelelő kulccsal húzza meg őket.
- g. A medence belső falának átfedését és a csavarok fejét ragasztó szalaggal vonja be (lásd a 3-7 ábrát), legjobb a szövetszalag (nem része a szállítási készletnek).
- h. Az illesztés külső részét takaró léccel fedje je. [D].

Megjegyzés: A fal felállítása és a medence körívének ellenőrzése után ne feledkezzen meg a középpont karó eltávolításáról.

3. ELLENŐRIZZE, HOGY A MEDENCE FALA VÍZSZINTES-E ÉS TÖKÉLETES KÖR ALAKÚ

- a. A két egymással szemben lévő fal rész felső része vízszinteségének ellenőrzésére hosszú hasábot vagy profilt használjon (lásd a 3-8. ábrát). Több irányban is ellenőrizze. A fal felső része vízszintes kell, hogy legyen. Ha a medence átmérőjén a vízszinttől való eltérés több, mint 2,5 cm (lásd a 3-9 ábrát), akkor a falat szét kell szedni, oldalra kell helyezni és az alapot vízszintes felületté kell tenni.
- b. A zsinór segítségével ellenőrizze, hogy a medence fala tökéletes kört képez.

Figyelem: A medence, amely nem vízszintes, veszélyes és összeomolhat.

4. HOZZA LÉTRE A SAROK KITÖLTÉST

- a. A rostált bányahomok segítségével legalább 20 cm széles és 20 cm magas gömbölyített sarok kitöltést kell létrehozni a medence fal belső, alsó részénél (lásd a 3-10. ábrát). Gömbölyítse le a tömörítse.
- b. Most gereblyével egyenesse el a medence alját.
- c. A medence aljára terítsen geotextíliát, mint védő alátétet, amely megvédi a medence fóliáját a mechanikus sérülésektől. Az útmutató a mellékletben található.

Megjegyzés: Ha fennáll a veszélye a növények felnövésének, akkor javasoljuk, hogy az alátét alá fekete színű kerti fóliát terítsen, amely ezt a kockázatot nagymértékben csökkenti.

Megjegyzés: A geotextília medence alátét nem része a szállítási készletnek.

Segédeszköz: A be- és kimászáshoz javasoljuk az összeszerelt lépcső használatát

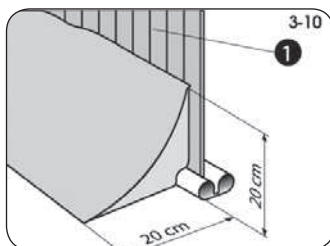
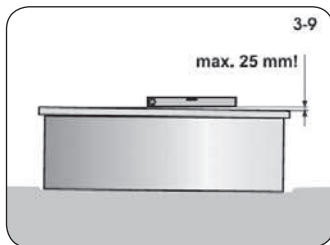
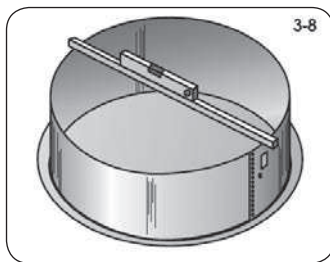

A FÓLIA ÉS A FELSŐ TAKARÓ PROFIL FELSZERELÉSE

HU

Megjegyzés: Ha a medencével együtt a szűrő berendezést is használni fogja, akkor a fólia felszerelése előtt el kell végezni a felszíni szennyöződszgyűjtő beszerelését. Figyelmesen olvassa el a szennygyűjtő telepítés útmutatóját és aszerint végezze el a telepítést. Az útmutatót a gyűjtő csomagolásában találja.

1. HELYEZZE A FÓLIÁT A SAJÁT HELYÉRE

a. Bontsa ki a fóliát tartalmazó kartont. A doboz kinyitásához semmilyen éles eszközt ne használjon.

b. Csomagolja ki és terítse szét a napra, hogy felmelegedjen. Ellenőrizze a fólia teljes felületét, az összes varratot, hogy nincs-e szakadás.

c. Terítse szét a fóliát [7] a medencében (lásd a 3-11. Ábrát) úgy, hogy a varratok (minta) felfelé nézzenek. A körív varratának a sarok kitöltés közepén kell lennie. A többi varrat egyenes vonalakat alkot a medence alján.

d. A medence alján simítsa ki minden ráncot a fólián.

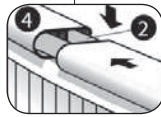
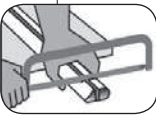
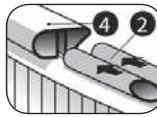
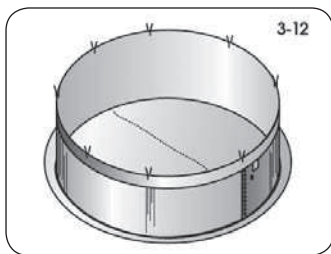
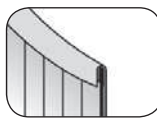
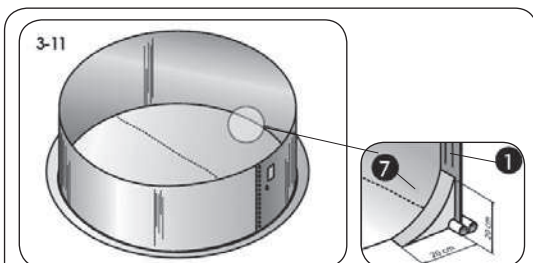

2. RÖGZÍTSE A FÓLIÁT A FALHOZ

a. A fóliát [7] húzza át a fal szélén [1] és ideiglenesen rögzítse a helyén több műanyag szorító [6] vagy ruhacsipesz segítségével. Hagyja a fóliát szabadon lógni. Nagyon ne húzza meg a fóliát.

b. Kezdje el a medencét megtölteni vízzel. Ahogy a medence töltődik, úgy fokozatosan simítsa ki minden ráncot, a medence közepétől a falak irányába. Sohase hasson túl nagy erővel a fóliára és ne húzza. Ezt a műveletet gyorsan kell elvégezni, mert már egy néhány centiméter víz is úgy oda szorítja a fóliát az alátétéhez, hogy sérülés nélkül szinte lehetetlen lesz meghúzni. Folyamatosan figyeljen arra, hogy a körív varrata a kitöltés közepén maradjon (lásd a 3-11. ábrát).

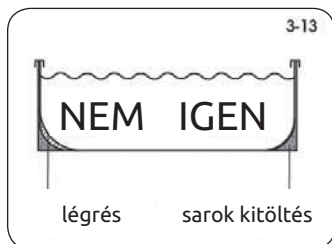

- c. Az alj kisimítása után folytassa a medence feltöltését és folyamatosan igazítsa a fóliát a medence falán. Ügyeljen arra, hogy ne feszítse meg a fóliát és hogy így ne keletkezzen légrés.
- d. A fólia kisimítása után a fólia szélét rögzítse a szorító profilokkal [6]. A medence teljes területén végezze el ezt a műveletet.
- e. Azután, hogy a fólia minden ránca ki lett simítva, az utolsó műanyag szorító profilt [6] olyan méretre vágja, hogy a vége szorosan ráüljön a következő profilra (lásd a 3-12. ábrát).
- f. Most a szorító profilokra [6] nyomja rá a fedő műanyag profilokat [4]. A kettős rugós összekötő tüskék [2] segítségével csatlakoztassa egymáshoz a többi műanyag profilt [4] és így járjon el a medence teljes körívén. (lásd a 3-12- ábrát)

Megjegyzés: A készletben lévő összekötő tüskék [2] két különböző kialakításban vannak–hosszanti vágás nélküli tüskék az alsó kerethez, hosszanti vágású (rugalmas) tüskék a felső kerethez

- g. Az utolsó műanyag profilt vágja a szükséges méretre és a kettős összekötő tüske segítségével csatlakoztassa a felső keret többi részeihez (lásd a 3-12. ábrát).

Megjegyzés: Telepítés közben a fólia nyihe hullámosodása természetes jelenség. Ezt a vinil anyag okozza, amely védi a fóliát az összezsugorodástól.

Megjegyzés: A fólia nem szerkezeti eleme a medencének. A fő feladata, hogy megakadályozza a víz kifolyását a medencéből. A víz nyomása a falakkal és a medence szerkezeti elemeivel van tartva. A fólia megfelelően kell, hogy feküdjön a földön, a sarok kitöltéseken és a medence falán, sohase tarthatja a víz súlyát, amely sérülést okozhat rajta.

3. N RAGASSZON A MEDENCE FALÁRA FIGYELMEZTETŐ MATRICÁKAT

Annak a helynek a közelében, ahol be- és ki fog lépni a medencébe öntapadó figyelmeztető matricákat ragasszon fel. Figyelmeztetni kell arra, hogy a medence nem annyira mély, hogy biztonságosan lehessen bele ugrani, sérülés veszélye áll fenn.



A MEDENCE VIZZEL VALÓ FELTÖLTÉSE

1. FEJEZZE BE A MEDENCE FELTÖLTÉSÉT

- a. A medence víz szintje 5 cm-rel kell, hogy lejjebb legyen a falban lévő alsó nyílástól. Ezután kövesse a szennygyűjtő telepítési utasításait.

Fontos: A medence vízzel történő feltöltésekor egy kicsit kidudorodhat vagy elmozdulhat. Ez normális jelenség.

- b. A felszerelt szennygyűjtőhöz a megfelelő útmutató szerint csatlakoztassa a szűrő berendezést.
- c. A medencét a szennygyűjtő bemeneti karimájának közép szintjéig töltsse fel. Ezzel a medencéje kész van a használatra.

Figyelem: Azelőtt, hogy bárki is használná az Ön medencéjét, el kell hogy olva-ssa és be kell hogy tartsa a Biztonsági szabályokat.



A MEDENCE ALÁTÉT HASZNÁLATÁNAK ÚTMUTATÓJA

Megjegyzés: A geotextília medence alátét nem része a szállítási készletnek.

A medence alátét nem szőtt szövet anyag, amelyet 100% polipropilénből vagy poliészter vágott szálból van gyártva. A medencefóliák és az altalajtól való elválasztásuk védelmére is szolgál.

A medence alátét tulajdonságai

A szálakat, amelyekből az alátétet készítik, egy bizonyos idő után a fénytől megőregednek (ún. fotodegradáció). Ezért nem szabad a medence alátétet szabadon tárolni. Karton dobozban vagy az UV sugarktól védő fóliában kell tárolni.

A nem szőtt szövet ellenáll a technikai benzinnel, perklórnak, olajnak és más hasonló jellegű vegyi anyagoknak, a gombáknak és a mikroorganizmusoknak.

Egészségre nem káros.

Az alátét fektetése a sarok kitöltéssel rendelkező medence alá
Az alátétet azután terítse le, ahogy összeszerelte a falat és belül létrehozta a sarok kitöltést. Az alátétet terítse szét a medence belsejében, központosítsa és az esetleges ráncokat igazítsa el. A sarok kitöltés felett egy néhány cm-rel vágja le.

Eközben ügyeljen arra, hogy az alátét felső oldalára ne kerüljenek kövek vagy egyéb éles tárgyak.

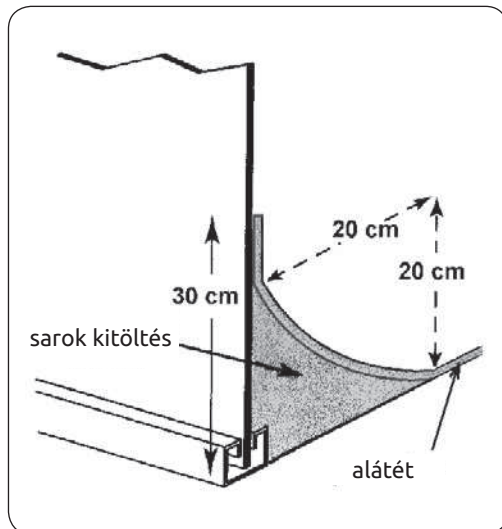

INFRASAUNY Marimex

Infrared sauna Marimex



LED
harmony

3S
system

Výběr z více
než 15 modelů

Range of more
than 15 models

Více informací o značkovém zboží Marimex a prodejních místech najdete na www.marimex.cz a www.marimex.sk.
For more information about Marimex products and sales points please visit www.marimex.cz or www.marimex.sk.

VÍŘIVKY Marimex

Inflatable SPA Marimex



Výběr z více než 12 modelů



Range of more than 12 models



MARIMEX

Více informací o značkovém zboží Marimex a prodejních místech najdete na www.marimex.cz a www.marimex.sk.
For more information about Marimex products and sales points please visit www.marimex.cz or www.marimex.sk.



