

Bestway.

#58259



Ohřivač Bazénu Uživatelská Příručka

www.bestwaycorp.com

Navštivte kanál YouTube společnosti Bestway 



S-S-004697

Bezpečnostní pokyny

UPOZORNĚNÍ

Během instalace a používání tohoto elektrického zařízení je nutné vždy dodržovat základní bezpečnostní opatření, včetně následujících:

DŮLEŽITÉ BEZPEČNOSTNÍ POKYNY

PŘEČTĚTE SI VŠECHNY POKYNY A DODRŽUJTE JE. UPOZORNĚNÍ:

- Bazénový ohřivač je nutné před každým použitím vyzkoušet. Zkoušku provádějte dle pokynů uvedených v části Provoz této příručky.
 - Bazénový ohřivač musí být napájen přes proudový chránič (RCD) s jmenovitým zbytkovým proudem nepřesahujícím 30 mA.
 - Napájecí zásuvka na stěně budovy musí být nejméně 4 m od bazénu a ve výšce nejméně 1,2 m.
 - Části se součástmi pod proudem s výjimkou součástí napájených bezpečným malým napětím nepřesahujícím 12 V, musí být pro osoby v bazénu nedostupné. Části obsahující elektrické komponenty, kromě dálkových ovládacích zařízení, musí být umístěny nebo upevněny tak, aby nemohly spadnout do bazénu.
- **NEBEZPEČÍ ÚRAZU ELEKTRICKÝM PROUDEM –**
Bazénový ohřivač nesmí být používán, pokud se v bazénu nachází nějaké osoby.
- V případě poškození napájecího kabelu je nutno, aby jej vyměnil výrobce, jeho servisní organizace nebo podobně kvalifikovaná osoba.
 - Nepoužívejte prodlužovací kabely.
 - Přívod nezakopávejte do země. Přívod umístěte tak, aby se minimalizovalo riziko poškození sekačkou, zastříhovačem a dalšími stroji.
 - Bazénový ohřivač nesmí být instalován nebo ponechán v prostředí s teplotou nižší než 4 °C (40 °F).
 - Po instalaci bazénu musí elektrická zásuvka zůstat dostupná.
 - Než začnete bazénový ohřivač používat, napusťte do bazénu vodu.
 - Bazénové ohřivače jsou určeny pro použití ve stanoveném množství vody; zajistěte, aby bazénový ohřivač odpovídal množství vody ve vašem bazénu a také jmenovitému průtoku vody filtračním čerpadlem.
- **NEBEZPEČÍ ÚRAZU ELEKTRICKÝM PROUDEM –**
Instalujte alespoň 2 m od veškerých kovových povrchů.
- Ohřivač musí být napájen z uzemněné zásuvky.

• **Upozornění: Zásuvka musí být vždy suchá, použití vlhké zásuvky je přísně zakázáno!**

• Děti od 8 let věku a osoby s omezenými fyzickými, smyslovými nebo mentálními schopnostmi, případně s nedostatkem zkušeností a znalostí, smí zařízení používat pouze pod dohledem nebo podle pokynů osoby, která může zaručit bezpečné použití a zná související rizika. Nenechávejte děti, aby si se zařízením hrály. Čištění a užitvatelem zajišťovanou údržbu nesmí provádět děti bez dozoru. (Pre trh EU)

• **UPOZORNĚNÍ** - Tento produkt není určen k užívání osobami (včetně dětí) s omezenými fyzickými, smyslovými nebo mentálními schopnostmi, s výjimkou případů, že jsou pod dozorem nebo byly informovány o používání produktu osobou odpovědnou za jejich bezpečnost. Čištění a užitvatelem zajišťovanou údržbu nesmí provádět děti bez dozoru. (Pro trhy mimo EU).

Čištění a údržba musí být prováděna dospělým užitvatelem starším 18 let, který je seznámen s nebezpečím úrazu elektrickým proudem.

Upozornění: Před každým použitím, instalací či opětovným sestavováním přístroje si přečtete návod.

Upozornění: V napájecím kabelu je kvůli bezpečnosti instalováno zařízení PRCD. Pokud je zjištěno, že uniká proud 10 mA a více, zařízení bude odpojeno od napájení. V takovém případě zařízení ihned odpojte a nepoužívejte. Spotřebič sami neresetujte. Pre kontrolu a opravy spotřebiča sa musíte obrátiť na miestneho servisného zástupcu.

• Nepřipojujte a neodpojujte toto zařízení vlhkýma rukama.

• Zařízení vždy odpojte:

- za deště

- před čištěním nebo údržbou

- Během prázdnin ponechat bez dozoru

Pokud nebude přístroj používán delší dobu, například přes zimu, měla by být bazénová sada rozebrána a uložena v interiéru.

• Uschování pokynů. Při sestavování bazénu vždy postupujte podle pokynů.

• Pokud pokyny ztratíte, kontaktujte společnost Bestway nebo je vyhledejte na webu: www.bestwaycorp.com

UPOZORNĚNÍ:

• Tento bazénový ohřívač je určen pouze pro nafukovací bazény. Nepoužívejte jej s nastálo instalovanými bazény. Rozkládací bazén je navržen tak, aby jej bylo možno snadno demontovat a znovu

smontovat se zárukou původní pevnosti. Nastálo instalovaný bazén je postaven na terénu nebo do terénu či budovy tak, že jej nelze snadno demontovat a skladovat.

- Nikdy nepřidávejte vodu do chemikálií. Vždy přidávejte chemikálie do vody, abyste předešli silnému vzniku výparů nebo prudkých reakcí, které by mohly vést k nebezpečnému chemickému postřiku. Elektrická instalace musí odpovídat místním předpisům pro zapojení. Poradte se s kvalifikovaným elektrikářem. Pokud používáte ohřívač 3 až 5 let, musíte kontaktovat místního kvalifikovaného elektrikáře, aby zkontroloval bezpečnost a výkon. Hlavní součásti, jako je topné těleso, elektrické jednotky musí být zkontrolováno a (v případě potřeby) vyměněno odborníkem.

POZNÁMKA:

- S bazénovým ohřívačem zacházejte opatrně. Netahejte za kabel, nepřenášejte bazénový ohřívač za kabel. Kabely chraňte před odřením. Bazénový ohřívač chraňte před kontaktem s ostrými předměty, olejem, pohyblivými součástmi jiných zařízení a před horkem.
- Před použitím zkontrolujte veškeré zařízení. Případné vady nebo chybějící součásti v době zakoupení nahlaste společnosti Bestway na adresu služeb zákazníkům uvedenou v této příručce. Ověřte, že všechny součásti odpovídají modelu, který jste zakoupili.
- Tento produkt není určen ke komerčnímu použití.

DŮLEŽITÉ: Použití bazénového ohřívače s nesprávným elektrickým přívodem je nebezpečné a způsobí jeho zničení s katastrofálními následky.

TYTO POKYNY SI ULOŽTE

LIKVIDACE KOMPRESORU



Význam symbolu přeškrtnuté popelnice:

Použitá elektrická zařízení nepatří do běžného domovního odpadu, likvidujte je na k tomu určených sběrných místech. Informace o provozovaných sběrných místech vám poskytnou místní úřady.

Při likvidaci elektrických zařízení na skládkách hrozí únik nebezpečných látek do spodních vod a jejich následné proniknutí do potravního řetězce, což může ohrozit vaše zdraví.

Při obměně zařízení je prodávající ze zákona povinen zdarma odebrat zpět staré zařízení a zajistit jeho likvidaci.

Přehled Odkazů na Součásti

Před montáží bazénového ohřivače se seznámte se všemi díly.

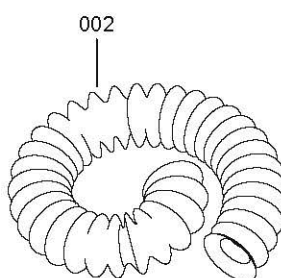
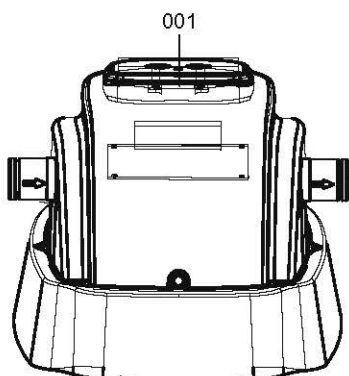

REF. Č.	POPIS	MNOŽSTVÍ	ČÍSLO DÍLU
001	Bazénový ohřivač	1	58259ASSA16
002	Hadice	1	P6176
003	Spona hadice	2	P6124

Technické Údaje

Napětí:	220 až 240 V
Příkon:	2 800 W při 20 °C
Frekvence:	50 Hz
Max. teplota vody:	40°C
Rychlost ohřevu (*):	Asi 0,5 °C/h až 1,5 °C/h závisí na celkovém množství vody
Vhodný objem vody v bazénu:	1,520 až 17,035 l
Slučitelnost s filtračním čerpadlem / pískovým filtrem:	3,785 l/h a méně 3,785 l/h
Určeno pro bazény:	15' a menší

POZNÁMKA: Rychlost ohřevu je pouze referenční. Skutečná doba ohřevu se může lišit podle množství vody v bazénu, okolních teplot, požadovaných teplot a dalších podmínek. Obvykle platí, že ohřev bazénů s velkým objemem vody nebo nízkou okolní teplotou a vysokou požadovanou teplotou trvá delší dobu. Pokud je však nárůst teploty po jedné hodině ohřevu nižší než 0,2 °C, lze říci, že bylo dosaženo nejvyšší vyrovnané teploty.

Alarmy

Příznaky	Důvody	Řešení
E1	Filtrační čerpadlo nebo pískový filtr nefungují, neprotéká voda. Snímač proudu vody je poškozen.	Podle uživatelské příručky proveďte výměnu filtračního čerpadla nebo pískového filtru. Vyzádejte si pokyny od centra poprodejní podpory společnosti Bestway.
E2	Teplota vody je nižší než 4 °C(39°F).	Bazénový ohřívač není staven na provoz s vodou chladnější než 4 °C(39°F). Ohřívač odpojte od napájení a restartujte ho, když teplota vody dosáhne 6 °C(43°F).
E3	Teplota vody je vyšší než 50 °C(122°F).	Bazénový ohřívač není staven na provoz s vodou teplejší než 50 °C(122°F). Ohřívač odpojte od napájení a restartujte ho, když teplota vody dosáhne 38 °C(100°F).
E4	Nefunguje snímač teploty.	Vyzádejte si pokyny od centra poprodejní podpory společnosti Bestway.
E5	Manuální resetování tepelné pojistky bylo spuštěno.	1. Stisknete resetovací tlačítko a poté zkontrolujete, jestli ohřívač pracuje normálně. 2. Pokud alarm přetrvává, nahleďte do příručky do části TLAČÍTKO RESET. 3. Vyzádejte si pokyny od centra poprodejní podpory společnosti Bestway.
E6	Pojistka je odpojena.	Vyzádejte si pokyny od centra poprodejní podpory společnosti Bestway.

Řešení Problémů

Problém	Příčina	Řešení
1. Kontrolka ohřevu nesvítilí.	A. Porucha napájení.	A. Zkontrolujte zdroj napájení.
2. Bazénový ohřívač nevyhřívá dostatečně	A. Bazénový ohřívač nefunguje. B. Doba vyhřívání je příliš dlouhá. C. Filtrační čerpadlo nebo pískový filtr neodpovídají bazénovému ohřívací nebo filtrační čerpadlo či pískový filtr selhal, následkem čehož dochází k vysokému nebo nízkému průtoku vody. D. Instalace bazénového ohříváče se nezdařila. E. Tepelná pojistka provedla odpojení. F. Bazénový ohřívač selhal.	A. Pomocí kontrolky ověřte, zda ohřívač funguje. B. Důrazně doporučujeme používání plachty na bazén Bestway. C. Vyměňte filtrační čerpadlo nebo pískový filtr podle pokynů uvedených v příručce pro majitele a proveďte údržbu v souladu s pokyny k filtračnímu čerpadlu či pískovému filtru. D. Proveďte opětovné sestavení bazénového ohříváče podle pokynů. E. Na bazénovém ohříváči stiskněte tlačítko „Reset“. F. Obratě se na oddělení poprodejních služeb.
3. Vstupní i výstupní ventil netěsní.	A. Hadicové spony jsou volné. B. Těsnící kroužek hadice není ve správné poloze. C. Poškozená hadice.	A. Utáhněte hadicové spony. B. Zkontrolujte poškození těsnícího kroužku. C. Hadici je nutné vyměnit.
4. Voda neproudí.	A. Filtrační čerpadlo nebo pískový filtr nefunguje. B. Filtrační čerpadlo nebo pískový filtr jsou poškozené	A. Proveďte opětovnou instalaci filtračního čerpadla nebo pískového filtru dle pokynů. B. Zkontrolujte a případně opravte filtrační čerpadlo nebo pískový filtr podle odpovídajících pokynů v příručce pro majitele filtračního čerpadla nebo pískového filtru.
5. Kontrolka ohřevu zhasne, avšak bazénový ohřívač hřeje.	A. Kontrolka je vadná.	A. Kontrolka ohřevu je vadná a ohřívač nadále funguje.

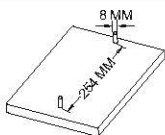

Upevnění Podstavce

Bazénový ohřivač musí být před používáním vertikálně připevněn na zemi nebo na konkrétním podstavci ze dřeva nebo z betonu. V podstavci musí být dva otvory průměru 8 mm ve vzdálenosti 254 mm od sebe. Umístěte bazénový ohřivač na podstavec a upevněte pomocí šroubů a matic. Podstavec musí vážit více než 18 kg, aby nemohlo nešťastnou náhodou dojít k pádu bazénového ohřivače.

Sestavení

- Sestavte bazén a naplňte jej vodou na požadovanou úroveň podle příručky k bazénu.
- K přívodnímu ventilu bazénu připojte filtrační čerpadlo nebo pískový filtr:
 - Na oba konce hadic filtračního čerpadla nebo pískového filtru nasadte povolené spony.
 - K výstupnímu ventilu bazénu B připojte filtrační čerpadlo nebo pískový filtr.
 - Utáhněte spony hadic.
- K bazénovému ohřivači připojte filtrační čerpadlo nebo pískový filtr:
 - Na oba konce hadic bazénového ohřivače nasadte povolené spony.
 - K výstupnímu ventilu filtračního čerpadla nebo pískového filtru a k VSTUPNÍMU ventilu bazénového ohřivače připojte hadici a utáhněte spony hadic.
- Připojte bazénový ohřivač ke vstupnímu ventilu bazénu A.
- Povolte spony hadic vstupního a výstupního ventilu bazénu. Nahraďte zátky na vstupu a výstupu sítiky proti nečistotám. Voda nyní proudí do filtračního čerpadla nebo pískového filtru a bazénového ohřivače. Po instalaci hadic a sítěk proti nečistotám dotáhněte spony hadic.
- Ověřte správné spojení všech výstupů a ventilů.

Test PRCD

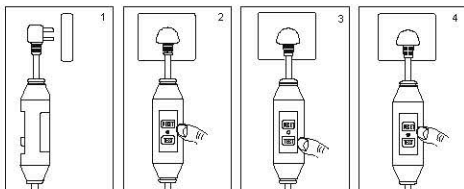

POZNÁMKA: Vyobrazení mají pouze ilustrační charakter. Nemusí zobrazovat daný produkt. Bez měřítka.

- Zastrčte zástrčku.
- Stiskněte tlačítko „RESET“. Rozsvítí se zelená kontrolka.
- Stiskněte tlačítko „TEST“, kontrolka zhasne.

4. Stiskněte tlačítko „RESET“, kontrolka se rozsvítí zeleně.

UPOZORNĚNÍ: Zásuvka PRCD musí být před každým použitím odzkoušena, aby se zabránilo úrazu elektrickým proudem.

UPOZORNĚNÍ: Před zapojením zástrčky do zásuvky ověřte, že proud zásuvky splňuje požadavky čerpadla.

UPOZORNĚNÍ: Pokud bude test neúspěšný, nepoužívejte ohřivač a kontaktujte váš poprodejní servis.

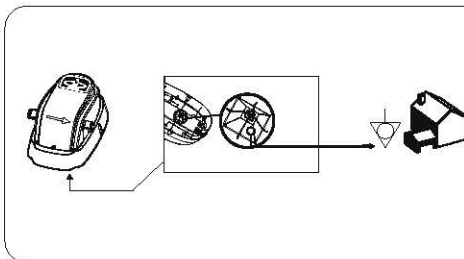

SVORKA PRO EKVIPOTENCIÁLNÍ SPOJENÍ OHŘÍVAČE BAZÉNU

Doporučuje se, aby ohřivač bazénu připojil kvalifikovaný elektrikář ke svorce ekvipotenciálního spojení pomocí pevného měděného vodiče o minimálním průřezu 2,5mm².

POZNÁMKA: Při objednávání náhradních součástí pro bazénový ohřivač uvádějte číslo a název součásti. Vyobrazení mají pouze ilustrační charakter. Nemusí zobrazovat daný produkt. Bez měřítka.

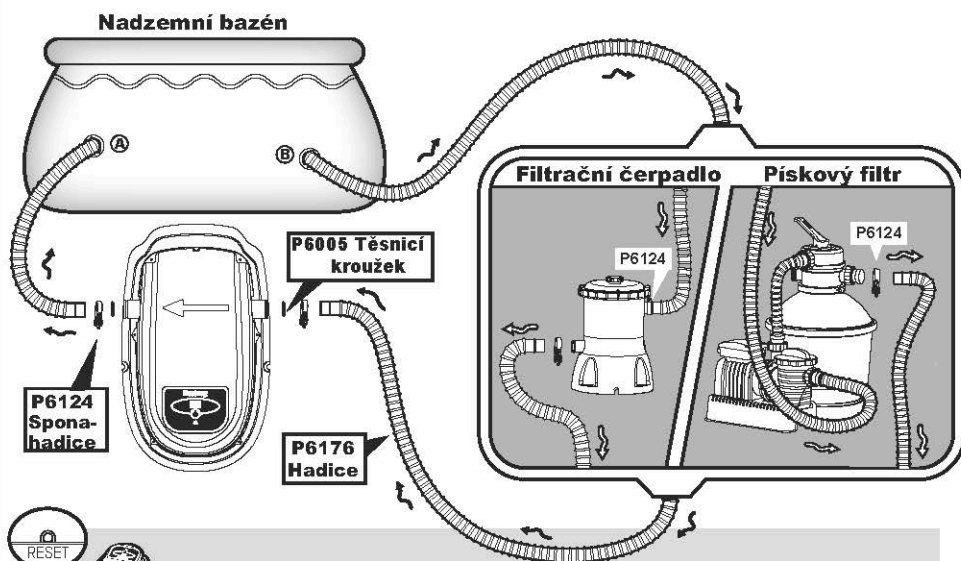

Reset Vyhřívání

1. Před prvním spuštěním nezapomeňte pomoci špičatého předmětu stisknout tlačítko „Reset“ na bazénovém ohřivači.
2. Pokud bazénový ohřivač nefunguje správně, stiskněte tlačítko „Reset“ na bazénovém ohřivači.

TLAČÍTKO RESET DŮLEŽITÉ POKYNY PRO POUŽITÍ

Pokud se teplota nezmění do 4 až 5 hodin po spuštění systému ohřívání, tenkým předmětem stiskněte tlačítko RESET a restartujte systém ohřívání.

DŮLEŽITÉ: Systém ohřívání nebude fungovat, pokud je okolní teplota vyšší než 40 °C nebo pokud je bazénový ohřivač vystaven přímému slunci. Za těchto podmínek použijte TLAČÍTKO RESET pro restartování systému ohřívání, až se okolí ochladí.

Používání

POZNÁMKA: Ověřte správnou instalaci bazénu a před spuštěním filtračního čerpadla či pískového filtru s bazénovým ohřivačem zkontrolujte, že jsou vstupní a výstupní ventily zcela pod vodní hladinou. Ověřte správné připojení bazénového ohřivače a filtračního čerpadla nebo pískového filtru.

1. Dle pokynů spusťte filtrační čerpadlo nebo pískový filtr.
2. Za chodu čerpadla zapojte zástrčku bazénového ohřivače do zásuvky. LED světlo se rozsvítí na 0,5 sekundy a ozve se „pípnutí“ a LED zobrazí .
3. Na 2 sekundy stiskněte tlačítko „NAPÁJENÍ“. LED se rozsvítí a ohřivač začne fungovat. Na LED

se zobrazí .

4. Dalším stisknutím tlačítka „NAPÁJENÍ“ ohříváč bazénu vypnete.

POZNÁMKA: Když teplota vody dosáhne nastavené hodnoty, kontrolka se rozsvítí zeleně.

POZNÁMKA: Nikdy nezapojujte bazénový ohříváč, pokud není zapojeno filtrační čerpadlo nebo pískový filtr.

UPOZORNĚNÍ: Abyste předešli nebezpečí úrazu elektrickým proudem, musíte mít při zapojování filtračního čerpadla nebo pískového filtru a bazénového ohříváče zcela suché ruce.

POZNÁMKA: Abyste předešli nebezpečí úrazu elektrickým proudem, nikdy nespouštějte filtrační čerpadlo nebo pískový filtr a bazénový ohříváč, pokud se v bazénu nacházejí osoby.

POZNÁMKA: Bazénový ohříváč nevysoušejte. Škody způsobené chodem bazénového ohříváče na sucho nespádají do záruky od výrobce.

5. Nezapomeňte nejprve odpojit bazénový ohříváč. Nikdy neodpojujte filtrační čerpadlo nebo pískový filtr, pokud bazénový ohříváč běží.

6. Odpojte filtrační čerpadlo nebo pískový filtr a užijte si koupání v teplé vodě!

Údržba

UPOZORNĚNÍ: PŘED ZAHÁJENÍM ÚDRŽBY MUSÍTE NEJPRVE ODPOJIT OD ZÁSUVKY BAZÉNOVÝ OHŘÍVAČ A POTÉ FILTRAČNÍ ČERPADLO NEBO PÍSKOVÝ FILTR, JINAK HROZÍ VÁŽNÝ NEBO SMRTELNÝ ÚRAZ.

1. Zastavte proud vody do filtračního čerpadla nebo pískového filtru a bazénového ohříváče.

- a) Odpojte bazénový ohříváč a POTÉ filtrační čerpadlo nebo pískový filtr.
- b) Povolte hadicové spony vstupní a výstupní hadice.
- c) Nahradte sítko proti nečistotám na vstupu a výstupu bazénu zátkami.
- d) Informace o údržbě filtračního čerpadla nebo pískového filtru viz příručka filtračního čerpadla nebo pískového filtru.

2. Po provedení údržby filtračního čerpadla nebo pískového filtru nahradte zátky na vstupu a výstupu bazénu sítky proti nečistotám. Voda bude nyní proudit do filtračního čerpadla nebo pískového filtru a bazénového ohříváče.

3. Provozujte v souladu s pokyny uvedenými v části Provoz této příručky.

Skladování a Příprava na Zimu

UPOZORNĚNÍ: PŘED ZAHÁJENÍM ÚDRŽBY MUSÍTE BAZÉNOVÝ OHŘÍVAČ A FILTRAČNÍ ČERPADLO NEBO PÍSKOVÝ FILTR ODPOJIT OD ELEKTRICKÉ ZÁSUVKY, JINAK HROZÍ VÁŽNÝ NEBO SMRTELNÝ ÚRAZ.

Aby se zabránilo poškození, musí být vybavení bazénu v zimním období uloženo v místě, kde teplota neklesne pod 4 °C. Pokud dojde k zamrznutí vody, bazénový ohříváč se poškodí a dojde k narušení záruky.

POZNÁMKA: Nenechávejte ohřívač dlouhou dobu vyndaný na volném vzduchu. Pokud jej nepoužíváte, očistěte a vysušte jej a poté jej uložte na chladné a suché místo.

1. Podle výše uvedených pokynů zabraňte průtoku vody k filtračnímu čerpadlu nebo pískovému filtru a bazénovému ohřívači.
2. Odpojte všechny hadice.
3. Vypusťte z bazénového ohřívače veškerou vodu a řádně vyčistěte všechny součásti.
4. Uložte bazénový ohřívač na chladné, suché místo, mimo dosah dětí.

HARMONOGRAM PROVOZU

Velikost bazénu (Nadzemní bazény Bestway)		Doba pro zvýšení teploty o 1 °C
		Hodiny
Bazény Fast Set™	2,44m x 66cm (8' x 26")	1,4
	2,74m x 76cm (9' x 30")	2,2
	3,05m x 76cm (10' x 30")	2,2
	3,66m x 76cm (12' x 30")	2,9
	3,66m x 91cm (12' x 36")	3,6
	4,57m x 91cm (15' x 36")	6,5
	4,57m x 1,07m (15' x 42")	7,0
Oválné bazény s rámem Steel Pro™	4,57m x 1,22m (15' x 48")	9,0
	4,88m x 3,05m x 1,07m (16' x 10' x 42")	6,5
	5,49m x 3,66m x 1,22m (18' x 12' x 48")	10,0
	6,10m x 3,66m x 1,22m (20' x 12' x 48")	10,0
Kulaté bazény s rámem	2,44m x 51cm (8' x 20")	1,0
	2,44m x 61cm (8' x 24")	1,0
	3,05m x 76cm (10' x 30")	2,6
	3,05m x 1,00m (10' x 39,5")	3,6
	3,30m x 1,02m (10' x 40")	3,6
	3,66m x 76cm (12' x 30")	3,6
	3,66m x 1,00m (12' x 39,5")	6,0
	3,66m x 1,22m (12' x 48")	6,5
	4,27m x 1,22m (14' x 48")	10,0
	4,57m x 91cm (15' x 36")	7,0
Obdélníkové bazény s rámem	4,57m x 1,22m (15' x 48")	10,0
	2,87m x 2,01m x 1,00m (11'3" x 7'9" x 39,5")	2,6
	3,00m x 2,01m x 66cm (11'8" x 7'9" x 26")	2,2
	4,00m x 2,11m x 81cm (15'7" x 8'3" x 32")	3,0
	4,04m x 2,01m x 1,00m (15'9" x 7'9" x 39,5")	4,0
Oválný bazén Hydrium	4,12m x 2,01m x 1,22m (16'2" x 7'9" x 48")	6,0
	4,88m x 3,66m x 1,22m (16' x 12' x 48")	10,0
	Bazén Hydrium	3,66m x 1,22m (12' x 48")
Bazén Hydrium	3,05m x 1,22m (10' x 48")	4,0

Objem vody (počítá se s 90 % pro Frame Pool a 80 % pro Fast Set a Oval Pool)		Doba pro zvýšení teploty o 1 °C
Galony	Litry	Hodiny
500	1,890	1,0
1,000	3,750	2,5
1,500	5,680	3,0
2,000	7,500	4,0
2,500	9,460	6,0
3,000	11,350	7,0
3,500	13,250	8,0
4,500	17,000	10,0

Informace:

- Výše uvedená tabulka slouží pouze pro referenci. Data platí pro zakrytý bazén s vodou o teplotě 25 °C za jasného dne.
- Na účinnost ohřevu vody má vliv okolní vzduch i teplota vody.

Omezená záruka výrobce společnosti BESTWAY®

Na produkt, který jste zakoupili, se vztahuje omezená záruka. Společnost Bestway® stojí za svou zárukou kvality a zaručuje, skrze záruku na výměnu produktu, že váš produkt bude bez výrobních vad.
Následující opatření se týká pouze států, které jsou členy EU: Touto omezenou zárukou BESTWAY není dotčena právní úprava Směrnice 1999/44/ES.
Pro uplatnění záruky je třeba odevzdat tento vyplněný formulář spolu s kopií účtenky na místním centru popřední péče společnosti Bestway. Před odesláním jakýchkoli dokumentů kontaktujte centrum popředních služeb Bestway. Obdržíte kompletní pokyny, jak máte uplatnit reklamaci. Společnost Bestway® nevymění žádné produkty, u kterých bylo shledáno zanedbání nebo použití v rozporu s pokyny uvedenými v příručce pro majitele.
Záruka společnosti Bestway se vztahuje na výrobní vady, které byly zjištěny při rozbalování produktu nebo během používání produktu ve shodě s doporučeními uživatelské příručky. Záruka se vztahuje pouze na produkty, které nebyly nijak upravovány žádnou třetí stranou. Produkt musí být skladován a je třeba s ním zacházet ve shodě s technickými doporučeními.
Tato záruka nekrývá škody způsobené nevhodným použitím, zneužitím, zanedbáním včetně, ale nejen prodáváním, požárem, použitím nesprávného napětí nebo vystavením nadměrnému teplu, nesprávnou instalací, nesprávným zapojením nebo odzkoušením nebo nesprávným skladováním.
Výměny a opravy neproduzují platnost záruky. Omezená záruka platí ode dne, který je uveden výše. Datum počátku záruky je datum prodeje, který je uveden na originálu účtenky/kupní faktury.

Datum prodeje: _____

ADRESÁT: Oddělení služeb společnosti Bestway®

Datum: _____

Číslo kódu zákazníka: _____

FAX/E-MAIL/TEL: Viz informace pro vaši zemi na zadní straně obalu nebo na naší webové stránce: www.bestwaycorp.com

Uveďte svou úplnou adresu. **Poznámka:** Neúplná adresa může vést ke zpoždění zásilek.

Společnost Bestway si vyhrazuje právo požadovat platbu za opětovné zasílání nedoručených zásilek v případě, že se prokáže chyba na straně příjemce.

POVINNÝ ÚDAJ - NAPIŠTE DODACÍ ADRESU

Jméno: _____ Adresa: _____

PSČ: _____ Prodejce: _____

Země: _____ Město: _____

Mobil: _____ Telefon: _____

Fax: _____ E-mail: _____

Čitelně napište kód položky: _____ Číslo šarže: _____

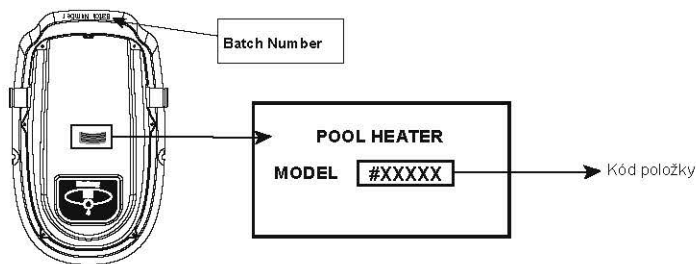

Vyobrazení mají pouze ilustrační charakter. Bez měřítka.

Popis problému

- Únik vody Nefunguje
 Chybějící součást - Uveďte kód chybějící součásti. Kód naleznete v příručce majitele.

Jiné (popište) _____

DŮLEŽITÉ: BUDE VYMĚNĚN POUZE POŠKOZENÝ DÍL, NIKOLIV CELÁ SADA.

Společnost Bestway si vyhrazuje právo vyzádat si fotografie vadných dílů nebo zasílání takovýchto dílů pro další zkoušky. Žádáme o uvedení úplných informací, abychom vám mohli co nejlépe pomoci.

ČASTÉ DOTAZY, PŘÍRUČKY, VIDEA A NÁHRADNÍ DÍLY NALEZNETE NA NAŠICH WEBOVÝCH STRÁNKÁCH

www.bestwaycorp.com

VIDEA MŮŽETE TAKÉ SHLEDNOUT NA KANÁLU BESTWAY NA YOUTUBE

www.youtube.com/user/BestwayService

Bestway