

Bezdrátová stereofonní sluchátka s mikrofonom a potlačením hluku
WH-CH700N



Vyskytnou-li se jakékoli problémy či nejasnosti, použijte tento návod.

Jsou podporovány obsahy hlavní aktualizace softwaru sluchátek verze 4.1.0 a novější.

Aktualizujte software sluchátek s mikrofonom a aplikaci „Sony | Headphones Connect“ na nejnovější verzi. Podrobnosti naleznete na:

<https://www.sony.net/elesupport/>

Začínáme

[Možnosti funkce Bluetooth](#)

[O hlasových informacích](#)

Dodávané příslušenství

└ [Kontrola obsahu balení](#)

Součásti a ovládací prvky

└ [Umístění a funkce součástí](#)

└ [O indikátoru](#)

Napájení/nabíjení

└ [Nabíjení sluchátek s mikrofonom](#)

└ [Dostupná doba provozu](#)

[Kontrola zbývající kapacity baterie](#)

[Systémové požadavky pro nabíjení baterie pomocí USB](#)

[Zapnutí sluchátek s mikrofonem](#)

[Vypnutí sluchátek s mikrofonem](#)

Připojení

[Vytvoření bezdrátového připojení k zařízením Bluetooth](#)

Zařízení Android kompatibilní s technologií Připojení jedním dotykem (NFC)

[Připojení jedním dotykem \(NFC\) k smartphonu \(Android 4.1 nebo novější\)](#)

[Odpojení smartphonu jedním dotykem \(NFC\)](#)

[Přepnutí zařízení jedním dotykem \(NFC\)](#)

Zařízení Android není kompatibilní s technologií Připojení jedním dotykem (NFC)

[Spárování a připojení k smartphonu se systémem Android](#)

[Připojení ke spárovanému smartphonu se systémem Android](#)

iPhone (zařízení se systémem iOS)

[Spárování a připojení k telefonu iPhone](#)

[Připojení ke spárovanému zařízení iPhone](#)

Počítače

[Párování a připojení k počítači \(Windows 10\)](#)

[Spárování a připojení k počítači \(Windows 8/Windows 8.1\)](#)

[Spárování a připojení k počítači \(Windows 7\)](#)

[Připojení ke spárovanému počítači \(Windows 10\)](#)

[Připojení ke spárovanému počítači \(Windows 8/Windows 8.1\)](#)

[Připojení ke spárovanému počítači \(Windows 7\)](#)

Jiná zařízení s připojením Bluetooth

[Spárování a připojení k jiným zařízením Bluetooth](#)

[Připojení ke spárovanému zařízení Bluetooth](#)

Vícebodové připojení

[Připojení sluchátek s mikrofonem k hudebnímu přehrávači a smartphonu či mobilnímu telefonu](#)

[Připojení sluchátek s mikrofonem ke 2 smartphonům se systémem Android](#)

[Připojení sluchátek s mikrofonem k smartphonu se systémem Android a k zařízení iPhone](#)

[Ukončení připojení Bluetooth \(po použití\)](#)

[Použití dodaného kabelu ke sluchátkům](#)

Poslech hudby

Poslech hudby prostřednictvím připojení Bluetooth

- [Poslech hudby ze zařízení pomocí připojení Bluetooth](#)
 - [Ovládání audio zařízení \(připojení Bluetooth\)](#)
 - [Ukončení připojení Bluetooth \(po použití\)](#)
-

Funkce potlačení hluku

- [Co je to potlačení hluku?](#)
 - [Používání funkce potlačení hluku](#)
 - [Používání funkce potlačení hluku AI](#)
-

Režim kvality zvuku

- [Přepínání režimů kvality zvuku](#)
 - [Kontrola režimu kvality zvuku](#)
-

[Podporované kodeky](#)

Telefonní hovory

[Příjem hovoru](#)

[Uskutečnění hovoru](#)

[Funkce pro volání](#)

[Ukončení připojení Bluetooth \(po použití\)](#)

Používání funkce hlasového asistenta

[Používání funkce Google Assistant](#)

[Používání funkce Amazon Alexa](#)

[Používání funkce hlasového asistenta \(Google app\)](#)

[Používání funkce hlasového asistenta \(Siri\)](#)

Používání aplikací

[Co umožňuje aplikace „Sony | Headphones Connect“](#)

[Instalace aplikace „Sony | Headphones Connect“](#)

Důležité informace

[Bezpečnostní opatření](#)

[Ochranné známky](#)

[Webové stránky zákaznické podpory](#)

Řešení potíží

[Co lze udělat pro vyřešení problému?](#)

Napájení/nabíjení

- [Sluchátka s mikrofonem se nezapnou.](#)
 - [Nelze uskutečnit nabíjení.](#)
 - [Nabíjení trvá příliš dlouho.](#)
 - [Sluchátka s mikrofonem nejsou rozpoznána počítačem.](#)
 - [Na displeji zařízení iPhone nebo iPod touch se nezobrazí údaj o zbývajícím množství kapacity baterie.](#)
-

Zvuk

- [Žádný zvuk](#)
 - [Nízká hlasitost zvuku](#)
 - [Nízká kvalita zvuku](#)
 - [Jsou časté výpadky zvuku.](#)
 - [Účinek funkce potlačení hluku je nedostatečný.](#)
-

Bluetooth

- [Nelze uskutečnit párování.](#)
 - [Připojení jedním dotykem \(NFC\) nefunguje](#)
 - [Nelze navázat připojení přes Bluetooth](#)
 - [Zkreslený zvuk](#)
 - [Bezdrátová komunikace přes Bluetooth má malý dosah nebo vypadává zvuk.](#)
 - [Sluchátka s mikrofonem řádně nefungují](#)
 - [Osoba, se kterou telefonujete, není slyšet.](#)
 - [Je špatně slyšet hlas volajícího](#)
-

Reset a inicializace sluchátek

- [Resetování sluchátek s mikrofonem](#)
 - [Inicializace sluchátek s mikrofonem pro obnovení továrního nastavení](#)
-

Bezdrátová stereofonní sluchátka s mikrofonem a potlačením hluku
WH-CH700N

Možnosti funkce Bluetooth

Sluchátka s mikrofonem používají bezdrátovou technologii BLUETOOTH®, která umožňuje bezdrátový poslech hudby a telefonování.

Poslech hudby

Zvukový signál lze bezdrátově přijímat ze smartphonu nebo z hudebního přehrávače.



Telefonování

Hovory lze uskutečňovat a přijímat pomocí hands-free, i když je smartphone či mobilní telefon v tašce nebo kapse.



Bezdrátová stereofonní sluchátka s mikrofonom a potlačením hluku
WH-CH700N

O hlasových informacích

V následujících situacích se budou ze sluchátek s mikrofonom ozývat hlasové informace.

- Při zapnutí napájení: „Power on“ (Napájení zapnuto)
- Při vypnutí napájení: „Power off“ (Napájení vypnuto)
- Při zahájení režimu párování: „BLUETOOTH pairing“ (Párování BLUETOOTH)
- Při navázání připojení Bluetooth: „BLUETOOTH connected“ (BLUETOOTH připojeno)
- Při ukončení připojení Bluetooth: „BLUETOOTH disconnected“ (BLUETOOTH odpojeno)
- Při kontrole zbývající kapacity baterie: „Battery level high“ (Úroveň nabití baterie vysoká)/„Battery level medium“ (Úroveň nabití baterie střední)/„Battery level low“ (Úroveň nabití baterie nízká)
- Při automatickém vypnutí z důvodu nízkého napětí baterie: „Please recharge headset“ (Nabijte sluchátka s mikrofonom)
- Při zapnutí funkce potlačení hluku: „Noise canceling“ (Potlačení hluku)
- Při vypnutí funkce potlačení hluku: „Off“ (vypnuto)
- Když ve smartphonu připojenému ke sluchátkům s mikrofonom není k dispozici funkce Google Assistant, a to ani když stisknete tlačítko Google Assistant na sluchátkách s mikrofonom: „The Google Assistant is not connected“ (Aplikace Google Assistant není připojena)
- Když ve smartphonu připojenému ke sluchátkům s mikrofonom není k dispozici funkce Amazon Alexa, a to ani když stisknete tlačítko Amazon Alexa na sluchátkách s mikrofonom: „Either your mobile device isn't connected; or you need to open the Alexa App and try again“ (Buď vaše mobilní zařízení není připojeno, nebo bude nutné spustit aplikaci Alexa a opakovat akci)

Bezdrátová stereofonní sluchátka s mikrofonem a potlačením hluku
WH-CH700N

Kontrola obsahu balení

Po otevření obalu ověřte přítomnost všech položek uvedených v seznamu. Pokud některé položky chybí, obraťte se na svého dodavatele.

Čísla v závorkách uvádějí počet kusů dotyčné položky.

Bezdrátová stereofonní sluchátka s mikrofonem a potlačením hluku (1)

Kabel micro-USB (přibl. 50 cm) (1)

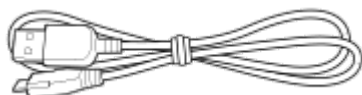

Kabel ke sluchátkům (přibližně 1,2 m) (1)



Referenční příručka (1)

Návod k obsluze (1)

Ostatní dokumenty (1 sada) (*)

* V některých zemích nebo oblastech nemusí být součástí dodávky.

Bezdrátová stereofonní sluchátka s mikrofonom a potlačením hluku
WH-CH700N

Umístění a funkce součástí

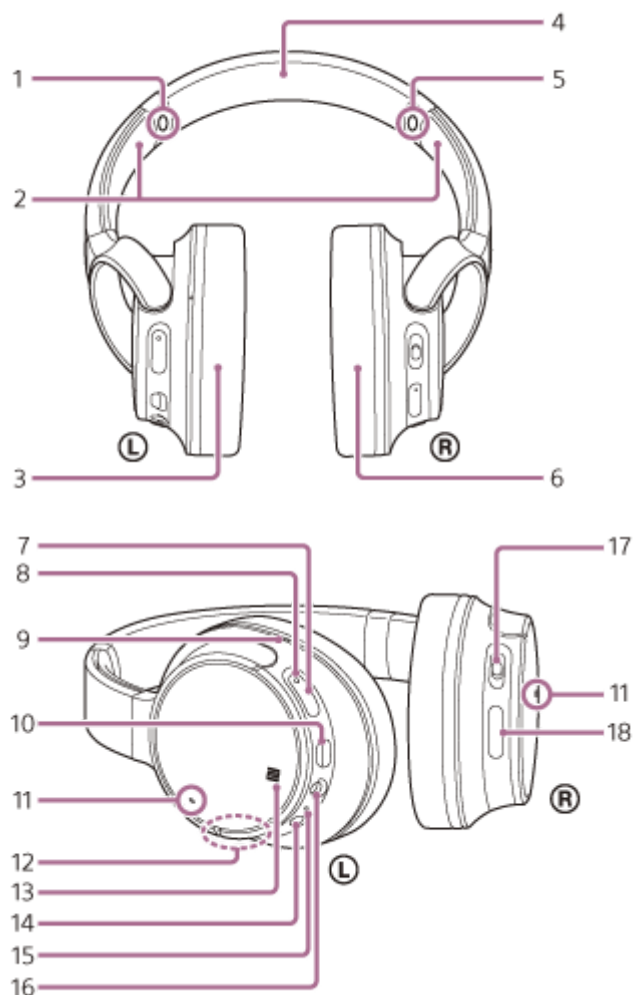

1. Značka L
2. Posuvný prvek
Posunutím nastavíte délku sluchátkového pásku.
3. Ⓛ Levé sluchátko
4. Sluchátkový pásek
5. Značka R
6. Ⓜ Pravé sluchátko
7. Tlačítko  (napájení)
8. Indikátor (modrý/červený)
Během nabíjení svítí červeně.
Červeným nebo modrým světlem indikuje stav napájení nebo komunikace sluchátek s mikrofonom.
9. Hmatová tečka
Na levém sluchátku se nachází hmatová tečka.
10. Micro-USB port
Sluchátka s mikrofonom nabijete připojením tohoto portu k počítači nebo k napájecímu adaptéru USB (není součástí dodávky) dodaným kabelem s konektorem micro-USB.
11. Mikrofon
Snímá zvuk vašeho hlasu (při telefonování) a hluk (při použití funkce potlačení hluku). Při telefonování používejte oba mikrofony (na levém i pravém sluchátku).
12. Vestavěná anténa
Do sluchátek s mikrofonom je zabudována anténa Bluetooth.

13. Značka N-Mark
14. Tlačítko NC (potlačení hluku)
15. Indikátor (zelený)
Signalizuje stav funkce potlačení hluku.
16. Konektor INPUT
K tomuto konektoru připojíte dodaným kabelem ke sluchátkům hudební přehrávač apod. Dbejte na to, abyste konektor hudebního přehrávače zasunuli, až zacvakne. V opačném případě nemusí být zvuk správně přehráván.
17. Posuvný přepínač
(⏮ / ▶|| (přehrát/volat), ◀◀ (předchozí), ▶▶ (další))
Ovládá různé funkce při telefonování a přehrávání hudby.
18. Tlačítka VOL +/-

Příbuzné téma

- [O indikátoru](#)
- [Kontrola zbývajících kapacity baterie](#)

Bezdrátová stereofonní sluchátka s mikrofonem a potlačením hluku
WH-CH700N

O indikátoru

Prostřednictvím indikátorů můžete sledovat různé stavy sluchátek s mikrofonem.

● : Rozsvítí se modře / ● : Rozsvítí se červeně / ● : Rozsvítí se zeleně / -: Zhasne

Indikátor (modrý/červený) vedle tlačítka

Zapnutí

● - ● (dvakrát blikne)

Vypnutí

 (svítí asi dvě sekundy)

Indikace stavu Bluetooth

- Režim párování



- Nepřipojeno

● - - ● - - ● - - ● (přibližně interval jedné sekundy)

- Proces připojování byl dokončen

● ● ● ● ● ● ● ● (bliká rychle po dobu asi pěti sekund)

- Připojeno

● - - - (interval asi pěti sekund) - - - ●

- Příchozí hovor



Indikace zbývající kapacity baterie

- Vysoká



- Střední



- Nízká (nutné dobití)



Podrobnosti naleznete v části „[Kontrola zbývající kapacity baterie](#)“.

Nabíjení

- Během nabíjení



Po dokončení nabíjení zhasne.

- Abnormální nabíjení



Ostatní



- Inicializace byla dokončena



Podrobnosti naleznete v části „[Inicializace sluchátek s mikrofonem pro obnovení továrního nastavení](#)“.

Indikátor vedle tlačítka NC

Funkce potlačení hluku (zelená)

- Potlačení hluku zapnuto

- Potlačení hluku vypnuto

Podrobnosti naleznete v části „[Co je to potlačení hluku?](#)“.

Tip

- Při malé zbývající kapacitě baterie se indikátor změní z modré na červenou s výjimkou režimu párování.

Bezdrátová stereofonní sluchátka s mikrofonem a potlačením hluku
WH-CH700N

Nabíjení sluchátek s mikrofonem

Sluchátka s mikrofonem obsahují lithium-iontovou nabíjecí baterii. Sluchátka s mikrofonem nabíjejte dodaným kabelem micro-USB.

1 Připojte sluchátka s mikrofonem k elektrické zásuvce.

K připojení použijte dodaný kabel micro-USB a napájecí adaptér USB.

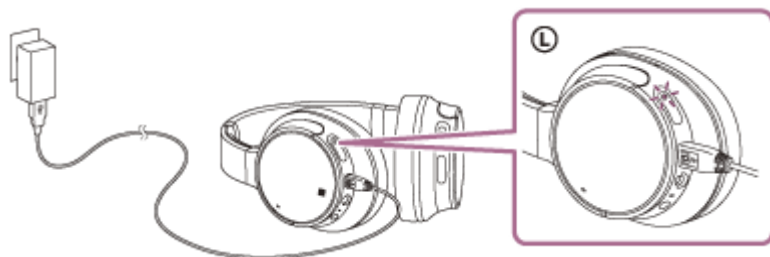

- Rozsvítí se indikátor (červený) na sluchátkách s mikrofonem.
- Nabíjení bude dokončeno přibližně za 7 hodin (*) a indikátor (červený) automaticky zhasne.

* Čas potřebný k nabití vybité baterie na plnou kapacitu. Doba může být odlišná v závislosti na podmínkách provozu.

Po dokončení nabíjení odpojte kabel micro-USB.

Tip

- Nabíjení je také možné připojením dodaného kabelu micro-USB ke spuštěnému počítači.
- Sluchátka s mikrofonem můžete používat připojením přiloženého kabelu ke sluchátkům, a to i během nabíjení sluchátek s mikrofonem.
- Je-li nabíjení zahájeno při zapnutých sluchátkách s mikrofonem, dojde k jejich automatickému vypnutí.

Poznámka

- V závislosti na napájecím adaptéru USB nemusí nabíjení fungovat.
- Pokud nabíjecí baterie není dlouhou dobu používána, její výdrž se může zkrátit. Po několika dobítech se ovšem její výdrž zlepší.
- Při dlouhodobém skladování sluchátek nabíjejte baterii na plnou kapacitu pravidelně jednou za 6 měsíců. Zabráníte tak úplnému vybití baterie.
- Nebudete-li sluchátka s mikrofonem po delší dobu používat, může nabíjení baterie trvat déle.
- Přejde-li počítač při připojení ke sluchátkům s mikrofonem do režimu spánku, nebude nabíjení řádně dokončeno. Před nabíjením zkontrolujte nastavení počítače. Po přechodu počítače do režimu spánku indikátor (červený) automaticky zhasne. V takovém případě sluchátka s mikrofonem znovu nabíjete.
- Pokud jsou sluchátka s mikrofonem připojena k počítači pomocí kabelu USB během nabíjení nebo po dokončení nabíjení, sluchátka s mikrofonem nelze zapnout ani nelze provést kroky jako je registrace nebo připojení zařízení Bluetooth, přehrávání hudby atd.
- Funkci potlačením hluku nelze použít, pokud se sluchátka s mikrofonem nabíjejí nebo pokud jsou po dokončení nabíjení stále připojena k počítači.
- Zjistí-li sluchátka s mikrofonem při nabíjení problém s některou z níže uvedených příčin, může indikátor (červený) zhasnout nebo blikat, aniž by bylo nabíjení dokončeno. V takovém případě zopakujte nabíjení v rozsahu teplot nabíjení. Pokud problém přetrvává, obraťte se na nejbližšího prodejce Sony.

- Okolní teplota překračuje rozsah teplot nabíjení 5 °C – 35 °C
- Došlo k problému s baterií.
- Nebudete-li sluchátka s mikrofonem po delší dobu používat, nemusí se při připojení kabelu micro-USB za účelem nabití sluchátek s mikrofonem rozsvítit indikátor (červený). Počkejte chvíli, dokud se indikátor (červený) nerozsvítí.
- Poklesne-li výrazně kapacita vestavěné nabíjecí baterie, doporučujeme baterii vyměnit. Ve věci výměny nabíjecí baterie se obraťte na prodejce Sony.
- Nevystavujte zařízení extrémním teplotám, přímému slunečnímu záření, vlhkosti, písku, prachu ani elektrickým rázům. Sluchátka s mikrofonem nikdy nenechávejte v zaparkovaném autě.
- Při připojování k počítači používejte pouze dodaný kabel micro-USB a připojení provádějte přímo k počítači. Nabíjení nebude řádně dokončeno při nepřímém připojení, například přes rozbočovač USB.

Bezdrátová stereofonní sluchátka s mikrofonem a potlačením hluku
WH-CH700N

Dostupná doba provozu

Dostupná provozní doba sluchátek s mikrofonem s plně nabitou baterií je následující:

Připojení Bluetooth

Doba pro přehrávání hudby

Kodek	DSEE	Funkce potlačení hluku	Dostupná doba provozu
Qualcomm aptX™ audio/aptX HD	AUTO/OFF	Funkce potlačení hluku: ON	Max. 35 hodin
		OFF	Max. 40 hodin
SBC/AAC	AUTO	Funkce potlačení hluku: ON	Max. 35 hodin
		OFF	Max. 40 hodin
	OFF	Funkce potlačení hluku: ON	Max. 40 hodin
		OFF	Max. 45 hodin

- Po 10 minutách nabíjení je možné přehrávat hudbu asi 60 minut.

Doba komunikace

Funkce potlačení hluku	Dostupná doba provozu
Funkce potlačení hluku: ON	Max. 35 hodin
OFF	Max. 40 hodin

Pohotovostní režim

Funkce potlačení hluku	Dostupná doba provozu
Funkce potlačení hluku: ON	Max. 35 hodin
OFF	Max. 200 hodin

Kabelové připojení, zapnutá funkce potlačení hluku: max. 50 hodin

Tip

- Pomocí aplikace „Sony | Headphones Connect“ můžete zkontrolovat, který kodek se používá k připojení, nebo přepnout funkci DSEE.

Poznámka

- Doba použití může být odlišná v závislosti na nastavení a podmínkách provozu.

Příbuzné téma

- [Podporované kodeky](#)
- [Co umožňuje aplikace „Sony | Headphones Connect“](#)

4-729-822-61(5) Copyright 2018 Sony Corporation

Bezdrátová stereofonní sluchátka s mikrofonom a potlačením hluku
WH-CH700N

Kontrola zbývající kapacity baterie

Můžete zkontrolovat zbývající kapacitu nabíjecí baterie.

Když zapnete sluchátka s mikrofonom, indikátor (modrý) dvakrát zabliká, potom začne blikat indikátor (červený). Když stisknete tlačítko  při zapnutých sluchátkách, indikátor (červený) zabliká a uslyšíte hlasové oznámení zbývajícího napětí baterie.

Indikátor (červený) bliká podle zbývajícího napětí baterie, a to následujícím způsobem.

Zabliká 3krát  - -  - -  : vysoké „Battery level high“ (Úroveň nabití baterie vysoká)

Zabliká 2krát  - -  : střední „Battery level medium“ (Úroveň nabití baterie střední)

Blikne 1krát  : nízké (baterii je třeba nabít) „Battery level low“ (Úroveň nabití baterie nízká)

Je-li baterie téměř vybitá

Indikátor zčervená. Při vybití baterie vygenerují sluchátka s mikrofonom výstražný zvukový signál, ozve se hlasové upozornění „Please recharge headset“ (Nabijte sluchátka s mikrofonom) a sluchátka s mikrofonom se automaticky vypnou.

Při použití zařízení iPhone nebo iPod touch

Po připojení sluchátek s mikrofonom k zařízení iPhone nebo iPod touch (iOS), které podporuje profil HFP (Hands-free Profile), se na displeji zobrazí ikona signalizující zbývající kapacitu baterie sluchátek s mikrofonom.

Zařízení, která lze použít

iPhone nebo iPod touch podporující HFP (Hands-free Profile) (iOS 5.0 nebo novější)

iOS 10.2 nebo novější

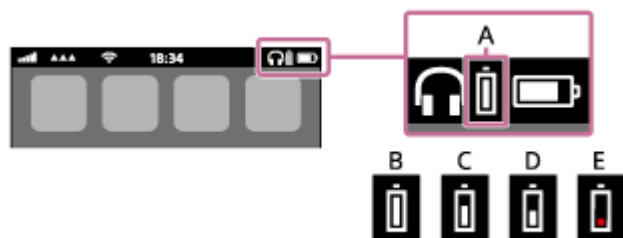

iOS 7.0 nebo novější

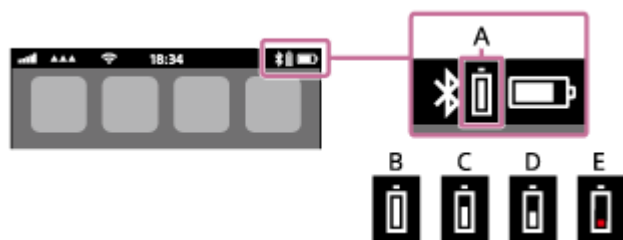

iOS 5.X/6.X

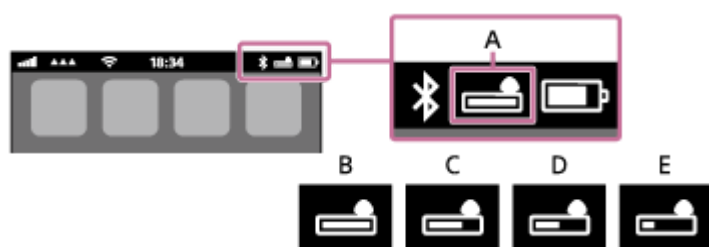

A: zbývající kapacita baterie sluchátek s mikrofonom

B: 100 % až 70 %

C: 70 % až 50 %

D: 50 % až 20 %

E: 20 % nebo nižší (nutno nabít)

Tip

- Zbývající kapacitu baterie můžete zkontrolovat také pomocí aplikace „Sony | Headphones Connect“. Tuto aplikaci podporují smartphony Android a zařízení iPhone / iPod touch.

Poznámka

- Připojíte-li sluchátka s mikrofonom k zařízení iPhone nebo iPod touch s profilem „Media audio“ (A2DP) pouze ve vícebodovém připojení, nebude se zbývající kapacita baterie zobrazovat správně.

Příbuzné téma

- [Co umožňuje aplikace „Sony | Headphones Connect“](#)

4-729-822-61(5) Copyright 2018 Sony Corporation

Bezdrátová stereofonní sluchátka s mikrofonem a potlačením hluku
WH-CH700N

Systémové požadavky pro nabíjení baterie pomocí USB

Napájecí adaptér USB

Běžně dostupný napájecí adaptér USB poskytující alespoň 0,5 A (500 mA)

Osobní počítač

(platí k prosinci 2017)

Počítače, ve kterých je nainstalován následující operační systém a které standardně obsahují konektor USB

- Nezaručujeme, že provoz bude možný se všemi počítači splňujícími následující požadavky.
- Nezaručujeme, že provoz bude možný s počítači postavenými na míru nebo postavenými doma.

(při použití systému Windows®)

Windows® 10 Home / Windows® 10 Pro

Windows® 8.1 / Windows® 8.1 Pro

Windows® 8 / Windows® 8 Pro

Windows® 7 Home Basic / Home Premium / Professional / Ultimate

(při použití systému Mac)

Mac OS X (verze 10.9 nebo novější)

Provedení a technické vlastnosti se mohou bez upozornění změnit.

Bezdrátová stereofonní sluchátka s mikrofonem a potlačením hluku
WH-CH700N

Zapnutí sluchátek s mikrofonem

- 1 Na dobu asi 2 sekund stiskněte a podržte tlačítko  dokud nezačne blikat indikátor (modrý).



Příbuzné téma

- [Vypnutí sluchátek s mikrofonem](#)

Bezdrátová stereofonní sluchátka s mikrofonem a potlačením hluku
WH-CH700N

Vypnutí sluchátek s mikrofonem

- 1 Na dobu asi 2 sekund stiskněte a podržte tlačítko  dokud nezhasne indikátor (modrý).



Příbuzné téma

- [Zapnutí sluchátek s mikrofonem](#)

Bezdrátová stereofonní sluchátka s mikrofonem a potlačením hluku
WH-CH700N

Vytvoření bezdrátového připojení k zařízením Bluetooth

Funkce Bluetooth vašeho zařízení umožňuje bezdrátový poslech hudby a volání s použitím sluchátek s mikrofonem.

Registrace zařízení (párování)

Při prvním použití funkce Bluetooth je třeba nejprve obě zařízení zaregistrovat a umožnit tak jejich spojení. Operace zaregistrování zařízení se nazývá registrace zařízení (párování).

Pokud připojované zařízení nepodporuje připojení jedním dotykem (NFC), proveďte na sluchátkách s mikrofonem a na zařízení registraci zařízení (párování).

Pokud zařízení podporuje připojení jedním dotykem (NFC), k provedení registrace zařízení (párování) a navázání připojení Bluetooth se bude stačit zařízení dotknout.

Připojení sluchátek s mikrofonem k zaregistrovanému (spárovanému) zařízení

Jakmile zařízení jednou zaregistrujete, není nutné je registrovat znovu. Vhodným způsobem zařízení připojte.

Bezdrátová stereofonní sluchátka s mikrofonem a potlačením hluku
WH-CH700N

Připojení jedním dotykem (NFC) k smartphonu (Android 4.1 nebo novější)

Přiložením sluchátek s mikrofonem k smartphonu vyvoláte automatické zapnutí sluchátek s mikrofonem, spárování a následné vytvoření připojení Bluetooth.

Kompatibilní smartphony

Smartphony kompatibilní s funkcí NFC se systémem Android™ 4.1 nebo novějším

NFC

NFC (Near Field Communication) je technologie umožňující bezdrátovou komunikaci na krátkou vzdálenost mezi různými zařízeními, jako jsou smartphony a štítky IC. Díky funkci NFC lze datovou komunikaci — například párování Bluetooth — snadno zřídit prostým vzájemným přiložením kompatibilních zařízení, jež technologii NFC podporují (tj. u značky N-Mark nebo na místě vyznačeném na zařízení).

1 Pokud je obrazovka smartphonu zamknutá, odemkněte ji.

2 Vyberte volbu [Setting] — [More].

3 Nastavte funkci NFC na možnost zapnuto.

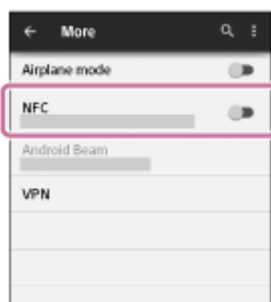

* Výše uvedený postup slouží jako příklad. Další informace naleznete v návodu k obsluze dodaném se smartphonem Android.

4 Přiložte sluchátka s mikrofonem k smartphonu.

- Dotkněte se smartphonem značky N-Mark na sluchátkách s mikrofonem. Ponechte sluchátka s mikrofonem v dotyku se smartphonem až do momentu, kdy smartphone zareaguje.
- Informace o zóně dotyku smartphonu naleznete v návodu k obsluze telefonu.

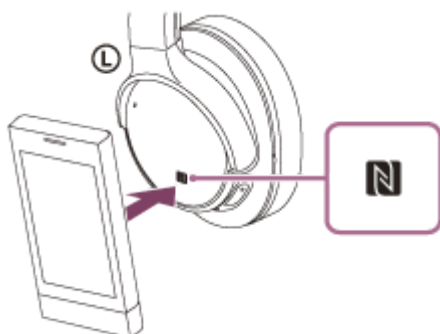

Spárování a připojení provedte podle pokynů na obrazovce.

Po připojení sluchátek s mikrofonem k smartphonu začne pomalu blikat indikátor (modrý). Ozve se hlasové upozornění „BLUETOOTH connected“ (BLUETOOTH připojeno).

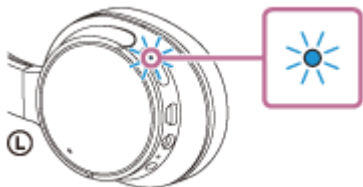

- Chcete-li sluchátka s mikrofonem odpojit, opět se smartphonu dotkněte.
- Chcete-li připojit spárovaný smartphone, proveďte krok 4.
- Pokud je obrazovka smartphonu zamknutá, odemkněte ji.

Tip

- Výše uvedený postup slouží jako příklad. Další informace naleznete v návodu k obsluze dodaném se smartphonem se systémem Android.
- Pokud sluchátka s mikrofonem nelze připojit, vyzkoušejte následující.
 - Pokud je obrazovka smartphonu zamknutá, odemkněte ji a pohybujte smartphonem pomalu nad značkou N-Mark.
 - Je-li smartphone v pouzdru, vyjměte jej.
- Dotknete-li se sluchátky s mikrofonem smartphonu kompatibilního s funkcí NFC, smartphone ukončí připojení Bluetooth s aktuálním zařízením a připojí se ke sluchátkům s mikrofonem (přepnutí Připojení jedním dotykem).

Příbuzné téma

- [Vytvoření bezdrátového připojení k zařízením Bluetooth](#)
- [Odpojení smartphonu jedním dotykem \(NFC\)](#)
- [Přepnutí zařízení jedním dotykem \(NFC\)](#)
- [Poslech hudby ze zařízení pomocí připojení Bluetooth](#)

Bezdrátová stereofonní sluchátka s mikrofonem a potlačením hluku
WH-CH700N

Odpojení smartphonu jedním dotykem (NFC)

Sluchátka s mikrofonem lze odpojit od připojeného smartphonu jejich přiložením k telefonu.

1 Pokud je obrazovka smartphonu zamknutá, odemkněte ji.

2 Přiložte sluchátka s mikrofonem k smartphonu.

Přiložte značku N-Mark na sluchátkách s mikrofonem k smartphonu. Ozve se hlasové upozornění „BLUETOOTH disconnected“ (BLUETOOTH odpojeno).

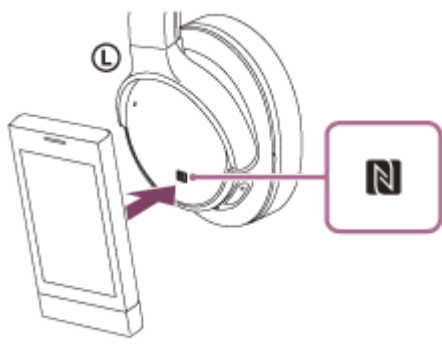

Poznámka

- Nebude-li do 5 minut po odpojení sluchátek od smartphonu provedena žádná operace, sluchátka s mikrofonem se automaticky vypnou. Chcete-li sluchátka s mikrofonem vypnout dříve, stiskněte a asi 2 sekundy podržte tlačítko . Ozve se hlasové upozornění „Power off“ (Napájení vypnuto), indikátor (modrý) zhasne a sluchátka s mikrofonem se vypnou.

Bezdrátová stereofonní sluchátka s mikrofonem a potlačáním hluku
WH-CH700N

Přepnutí zařízení jedním dotykem (NFC)

- Jsou-li sluchátka s mikrofonem připojena k zařízení Bluetooth a přiložíte-li k nim smartphone kompatibilní s funkcí NFC, sluchátka s mikrofonem se připojí vždy k poslednímu přiloženému smartphonu (přepínání připojení jedním dotykem). Pokud však mobilním telefonem Bluetooth, který je připojen ke sluchátkům s mikrofonem, právě telefonujete, přepnutí připojení Bluetooth jedním dotykem nelze provést.
- Jsou-li sluchátka s mikrofonem připojená k smartphonu kompatibilnímu s technologií NFC a dotknete-li se smartphonem jiných sluchátek s mikrofonem kompatibilních s technologií NFC s rozhraním Bluetooth nebo reproduktoru s rozhraním Bluetooth, který je také kompatibilní s touto technologií, smartphone se odpojí od sluchátek s mikrofonem a připojí se k zařízení Bluetooth, kterého jste se dotkli.

Poznámka

- Pokud je obrazovka smartphonu zamknutá, odemkněte ji.

Bezdrátová stereofonní sluchátka s mikrofonem a potlačením hluku
WH-CH700N

Spárování a připojení k smartphonu se systémem Android

Párování je proces, jehož provedení umožní zřízení bezdrátového propojení mezi zařízeními Bluetooth. Před prvním navázáním připojení prostřednictvím Bluetooth je nutné provést spárování zařízení se sluchátky s mikrofonem. Před zahájením párování zkontrolujte splnění následujících podmínek:

- Smartphone se nachází do 1 m od sluchátek s mikrofonem.
- Sluchátka s mikrofonem jsou dostatečně nabitá.
- Máte k dispozici návod k obsluze smartphonu.

1 Uvedte sluchátka s mikrofonem do režimu párování.

Sluchátka s mikrofonem zapněte, když je poprvé párujete se zařízením po jeho zakoupení nebo poté, co jste provedli inicializaci sluchátek s mikrofonem (sluchátka s mikrofonem nemají žádné informace o párování).

Sluchátka s mikrofonem se automaticky přepnou do režimu párování.

Při párování druhého a každého dalšího zařízení (sluchátka s mikrofonem obsahují informace o párování pro jiná zařízení) stiskněte a přidržte tlačítko  po dobu přibližně 7 sekund.



Po uvolnění tlačítka zkontrolujte, zda indikátor bliká střídavě modře a červeně. Ozve se hlasové upozornění „BLUETOOTH pairing“ (Párování BLUETOOTH).



2 Pokud je obrazovka smartphonu Android zamknutá, odemkněte ji.

3 Vyhledejte tato sluchátka s mikrofonem na smartphonu.

1. Vyberte volbu [Setting] — [Bluetooth].



2. Stisknutím možnosti [] vedle položky [Bluetooth] funkci Bluetooth zapnete.

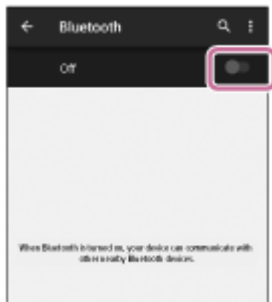

4 Stiskněte volbu [WH-CH700N].

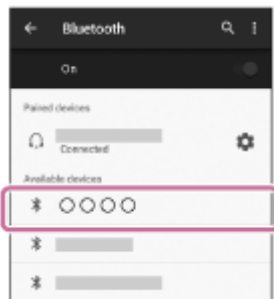

Pokud se na displeji smartphonu zobrazí požadavek na zadání hesla (*), zadejte „0000“.

Sluchátka s mikrofonom a smartphone jsou vzájemně spárovány a spojeny. Ozve se hlasové upozornění „BLUETOOTH connected“ (BLUETOOTH připojeno).

Pokud nejsou zařízení spojena, vyhledejte informace v části „[Připojení ke spárovanému smartphonu se systémem Android](#)“.

Pokud se na displeji nezobrazí údaj [WH-CH700N], zopakujte postup znovu od kroku 3.

* Heslo může být nazýváno „Přístupový kód“, „Kód PIN“ nebo „Přístupový klíč“.

Tip

- Výše uvedený postup slouží jako příklad. Další informace naleznete v návodu k obsluze dodaném se smartphonem Android.
- Chcete-li vymazat všechny informace o párování, vyhledejte informace v části „[Inicializace sluchátek s mikrofonom pro obnovení továrního nastavení](#)“.

Poznámka

- Nedojde-li ke spárování přibližně do 5 minut, bude režim párování zrušen a sluchátka s mikrofonom budou vypnuta. V takovém případě začněte znovu od kroku 1.
- Jakmile jsou zařízení Bluetooth spárována, není třeba je párovat znovu s výjimkou následujících případů:
 - Informace o párování jsou vymazány po opravě apod.
 - Když je párováno 9. zařízení. Sluchátka s mikrofonom je možné spárovat až s 8 zařízeními. Je-li při párování nového zařízení již spárováno 8 zařízení, spárované zařízení s nejstarším časem připojení bude nahrazeno tímto novým zařízením.
 - Byly-li informace o párování sluchátek s mikrofonom vymazány ze zařízení Bluetooth.
 - Při inicializaci sluchátek s mikrofonom jsou odstraněny všechny informace o párování. V takovém případě odstraňte informace o párování sluchátek s mikrofonom z daného zařízení Bluetooth a poté je opět spárujte.
- Sluchátka s mikrofonom je možné spárovat s větším počtem zařízení, ale hudbu je možné přehrávat vždy pouze z jednoho z nich.

Příbuzné téma

- [Vytvoření bezdrátového připojení k zařízením Bluetooth](#)
- [Připojení ke spárovanému smartphonu se systémem Android](#)

- Poslech hudby ze zařízení pomocí připojení Bluetooth
- Inicializace sluchátek s mikrofonem pro obnovení továrního nastavení

4-729-822-61(5) Copyright 2018 Sony Corporation

Bezdrátová stereofonní sluchátka s mikrofonem a potlačěním hluku
WH-CH700N

Připojení ke spárovanému smartphonu se systémem Android

1 Pokud je obrazovka smartphonu se systémem Android zamknutá, odemkněte ji.

2 Zapněte sluchátka s mikrofonem.

Stiskněte a přidržte tlačítko  přibližně 2 sekundy.



Po uvolnění tlačítka zkontrolujte, zda indikátor (modrý) bliká. Ozve se hlasové upozornění „Power on“ (Napájení zapnuto).

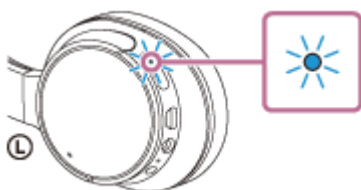

Pokud se sluchátka s mikrofonem po svém zapnutí automaticky připojila k naposledy připojenému zařízení, ozve se hlasové upozornění „BLUETOOTH connected“ (BLUETOOTH připojeno).

Zkontrolujte stav připojení na smartphonu se systémem Android. Není-li připojení navázáno, přejděte ke kroku 3.

3 Zobrazte zařízení spárovaná se smartphonem.

1. Vyberte volbu [Setting] — [Bluetooth].



2. Dotkněte se volby [] vedle možnosti [Bluetooth], abyste funkci Bluetooth zapnuli.

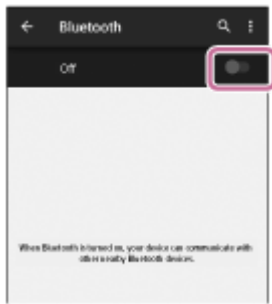

4 Dotkněte se volby [WH-CH700N].

Ozve se hlasové upozornění „BLUETOOTH connected“ (BLUETOOTH připojeno).

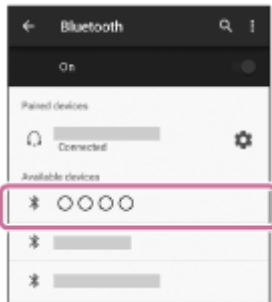

Tip

- Výše uvedený postup slouží jako příklad. Další informace naleznete v návodu k obsluze dodaném se smartphonem Android.

Poznámka

- Je-li poslední připojené zařízení Bluetooth přiloženo do blízkosti sluchátek s mikrofonom, mohou se sluchátka k zařízení automaticky připojit pouhým zapnutím sluchátek. V takovém případě deaktivujte funkci Bluetooth na zařízení Bluetooth nebo vypněte napájení.
- Pokud nelze připojit smartphone k sluchátkům s mikrofonom, deaktivujte spárování na smartphonu a proveďte spárování znovu. Další informace naleznete v návodu k obsluze dodaném se smartphonem.

Příbuzné téma

- [Vytvoření bezdrátového připojení k zařízením Bluetooth](#)
- [Spárování a připojení k smartphonu se systémem Android](#)
- [Poslech hudby ze zařízení pomocí připojení Bluetooth](#)

Bezdrátová stereofonní sluchátka s mikrofonem a potlačením hluku
WH-CH700N

Spárování a připojení k telefonu iPhone

Párování je proces, jehož provedení umožní zřízení bezdrátového propojení mezi zařízeními Bluetooth. Před prvním navázáním připojení prostřednictvím Bluetooth je nutné provést spárování zařízení se sluchátky s mikrofonem. Před zahájením párování zkontrolujte splnění následujících podmínek:

- Zařízení iPhone se nachází do 1 m od sluchátek s mikrofonem.
- Sluchátka s mikrofonem jsou dostatečně nabitá.
- Je k dispozici návod k obsluze zařízení iPhone.

1 Uvedte sluchátka s mikrofonem do režimu párování.

Sluchátka s mikrofonem zapněte, když je poprvé párujete se zařízením po jeho zakoupení nebo poté, co jste provedli inicializaci sluchátek s mikrofonem (sluchátka s mikrofonem nemají žádné informace o párování).

Sluchátka s mikrofonem se automaticky přepnou do režimu párování.

Při párování druhého a každého dalšího zařízení (sluchátka s mikrofonem obsahují informace o párování pro jiná zařízení) stiskněte a přidržte tlačítko  po dobu přibližně 7 sekund.



Po uvolnění tlačítka zkontrolujte, zda indikátor bliká střídavě modře a červeně. Ozve se hlasové upozornění „BLUETOOTH pairing“ (Párování BLUETOOTH).

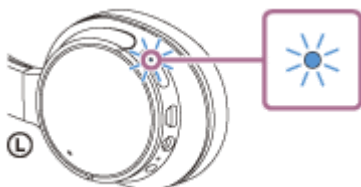



2 Pokud je obrazovka zařízení iPhone zamknutá, odemkněte ji.

3 Vyberte nastavení Bluetooth na zařízení iPhone.

1. Vyberte volbu [Settings].
2. Stiskněte volbu [Bluetooth].



3. Stisknutím možnosti [] ji přepněte na možnost [] (zapnete funkci Bluetooth).



4 Stiskněte volbu [WH-CH700N].



Pokud se na displeji smartphonu zobrazí požadavek na zadání hesla (*), zadejte „0000“.

Sluchátka s mikrofonem a zařízení iPhone jsou vzájemně spárována a připojena. Ozve se hlasové upozornění „BLUETOOTH connected“ (BLUETOOTH připojeno).

Pokud nejsou připojeny, viz „[Připojení ke spárovanému zařízení iPhone](#)“.

Pokud se na displeji nezobrazí údaj [WH-CH700N], zopakujte postup znovu od kroku 3.

* Heslo může být nazýváno „Přístupový kód“, „Kód PIN“ nebo „Přístupový klíč“.

Tip

- Výše uvedený postup slouží jako příklad. Podrobnosti naleznete v návodu k obsluze dodaném se zařízením iPhone.
- Chcete-li vymazat všechny informace o párování, vyhledejte informace v části „[Inicializace sluchátek s mikrofonem pro obnovení továrního nastavení](#)“.

Poznámka

- Nedojde-li ke spárování do 5 minut, bude režim párování zrušen a sluchátka s mikrofonem budou vypnuta. V takovém případě začnete znovu od kroku 1.
- Jakmile jsou zařízení Bluetooth spárována, není třeba je párovat znovu s výjimkou následujících případů:
 - Informace o párování jsou vymazány po opravě apod.
 - Když je párováno 9. zařízení.
Sluchátka s mikrofonem je možné spárovat až s 8 zařízeními. Je-li při párování nového zařízení již spárováno 8 zařízení, spárované zařízení s nejstarším časem připojení bude nahrazeno tímto novým zařízením.
 - Byly-li informace o párování sluchátek s mikrofonem vymazány ze zařízení Bluetooth.
 - Když jsou sluchátka s mikrofonem inicializována.
Dojde k vymazání všech informací o párování. V takovém případě odstraňte informace o párování sluchátek s mikrofonem z daného zařízení Bluetooth a poté je opět spárujte.
- Jestliže byly informace o párování odstraněny, například při inicializaci sluchátek s mikrofonem, odstraňte informace o párování sluchátek s mikrofonem ze zařízení iPhone a poté zařízení opět spárujte.
- Sluchátka s mikrofonem je možné spárovat s větším počtem zařízení, ale hudbu je možné přehrávat vždy pouze z jednoho z nich.

- Vytvoření bezdrátového připojení k zařízením Bluetooth
- Připojení ke spárovanému zařízení iPhone
- Poslech hudby ze zařízení pomocí připojení Bluetooth
- Inicializace sluchátek s mikrofonem pro obnovení továrního nastavení

4-729-822-61(5) Copyright 2018 Sony Corporation

Bezdrátová stereofonní sluchátka s mikrofonem a potlačením hluku
WH-CH700N

Připojení ke spárovanému zařízení iPhone

1 Pokud je obrazovka zařízení iPhone zamknutá, odemkněte ji.

2 Zapněte sluchátka s mikrofonem.

Stiskněte a přidržte tlačítko  přibližně 2 sekundy.



Po uvolnění tlačítka zkontrolujte, zda indikátor (modrý) bliká. Ozve se hlasové upozornění „Power on“ (Napájení zapnuto).

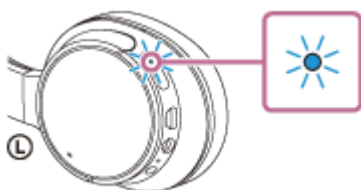

Pokud se sluchátka s mikrofonem po svém zapnutí automaticky připojila k naposledy připojenému zařízení, ozve se hlasové upozornění „BLUETOOTH connected“ (BLUETOOTH připojeno). Zkontrolujte stav připojení zařízení iPhone. Není-li připojení navázáno, přejděte ke kroku 3.

3 Zobrazte zařízení spárovaná se zařízením iPhone.

1. Vyberte volbu [Settings].
2. Dotkněte se volby [Bluetooth].



3. Dotkněte se volby [], abyste ji přepnuli na [] (vypněte funkci Bluetooth).



4 Dotkněte se volby [WH-CH700N].

Ozve se hlasové upozornění „BLUETOOTH connected“ (BLUETOOTH připojeno).



Tip

- Výše uvedený postup slouží jako příklad. Další informace naleznete v návodu k obsluze dodaném se iPhone.

Poznámka

- Je-li poslední připojené zařízení Bluetooth přiloženo do blízkosti sluchátek s mikrofonom, mohou se sluchátka k zařízení automaticky připojit pouhým zapnutím sluchátek. V takovém případě deaktivujte funkci Bluetooth na zařízení Bluetooth nebo vypněte napájení.
- Pokud zařízení iPhone nelze připojit k sluchátkům s mikrofonom, deaktivujte spárování na zařízení iPhone a proveďte spárování znovu. Další informace naleznete v návodu k obsluze dodaném se iPhone.

Příbuzné téma

- [Vytvoření bezdrátového připojení k zařízením Bluetooth](#)
- [Spárování a připojení k telefonu iPhone](#)
- [Poslech hudby ze zařízení pomocí připojení Bluetooth](#)

Bezdrátová stereofonní sluchátka s mikrofonem a potlačením hluku
WH-CH700N

Párování a připojení k počítači (Windows 10)

Počítač kompatibilní s rozhraním Bluetooth (Windows 10) můžete vzájemně registrovat (spárovat) se sluchátký s mikrofonem a vytvořit připojení Bluetooth. Před prvním navázáním připojení prostřednictvím Bluetooth je nutné provést spárování zařízení se sluchátký s mikrofonem.

Před zahájením párování zkontrolujte splnění následujících podmínek:

- Počítač je vybaven funkcí Bluetooth, která podporuje připojení pro přehrávání hudby (A2DP).
- Počítač se nachází do 1 m od sluchátek s mikrofonem.
- Sluchátka s mikrofonem jsou dostatečně nabitá.
- Máte k dispozici návod k obsluze počítače.
- V závislosti na počítači může být zapotřebí zapnout vestavěný adaptér Bluetooth. Informace o tom, zda počítač využívá adaptér Bluetooth a jak ho vypnout, naleznete v návodu k obsluze dodaném s počítačem.

1 Uvedte sluchátka s mikrofonem do režimu párování.

Sluchátka s mikrofonem zapněte, když je poprvé párujete se zařízením po jeho zakoupení nebo poté, co jste provedli inicializaci sluchátek s mikrofonem (sluchátka s mikrofonem nemají žádné informace o párování).

Sluchátka s mikrofonem se automaticky přepnou do režimu párování.

Při párování druhého a každého dalšího zařízení (sluchátka s mikrofonem obsahují informace o párování pro jiná zařízení) stiskněte a přidržte tlačítko  po dobu přibližně 7 sekund.



Po uvolnění tlačítka zkontrolujte, zda indikátor bliká střídavě modře a červeně. Ozve se hlasové upozornění „BLUETOOTH pairing“ (Párování BLUETOOTH).

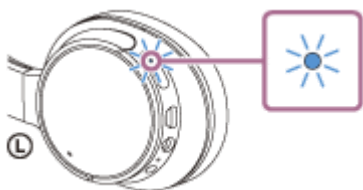

2 Probudte počítač z režimu spánku.

3 Zaregistrujte sluchátka s mikrofonem pomocí počítače.

1. Klikněte na tlačítko [Start], potom na volbu [Settings].
2. Klikněte na volbu [Devices].

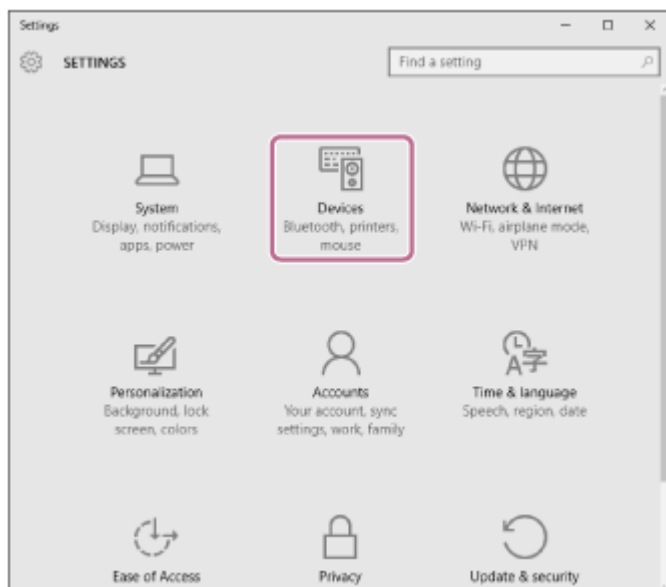

3. Zapněte funkci Bluetooth kliknutím na záložku [Bluetooth] a následným kliknutím na tlačítko [Bluetooth].

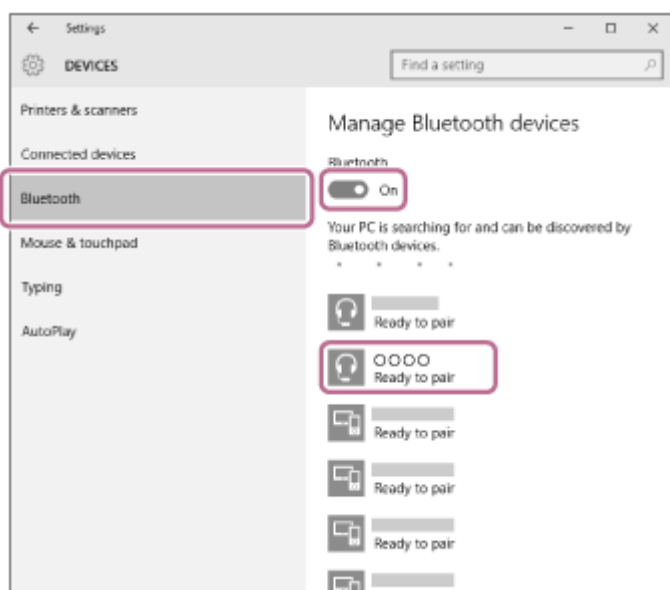

4. Zvolte [WH-CH700N], potom klikněte na [Pair].

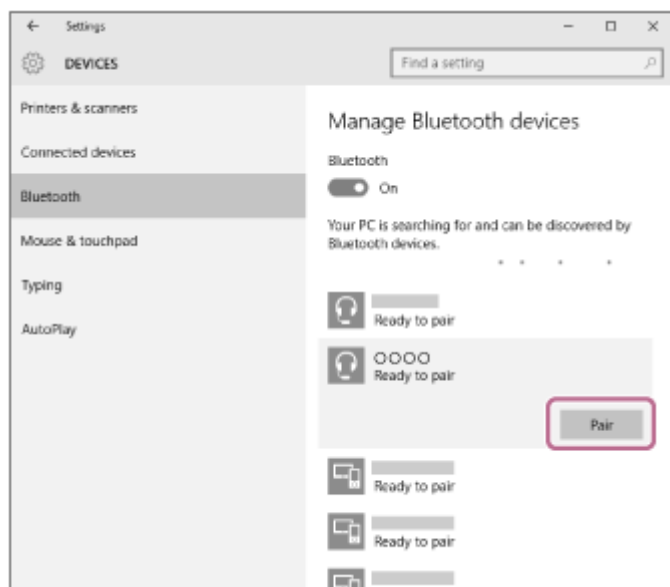

Pokud se na obrazovce počítače zobrazí požadavek na zadání hesla (*), zadejte „0000“.
Sluchátka s mikrofonom a počítač jsou vzájemně spárovány a připojeny. Ozve se hlasové upozornění „BLUETOOTH connected“ (BLUETOOTH připojeno).

Pokud nejsou zařízení spojena, vyhledejte informace v části „[Připojení ke spárovanému počítači \(Windows 10\)](#)“.
Pokud se na displeji nezobrazí údaj [WH-CH700N], zopakujte postup znovu od kroku 3.

* Heslo může být nazýváno „Přístupový kód“, „Kód PIN“ nebo „Přístupový klíč“.

Tip

- Výše uvedený postup slouží jako příklad. Další informace naleznete v návodu k obsluze dodaném s počítačem.
- Chcete-li vymazat všechny informace o párování, vyhledejte informace v části „[Inicializace sluchátek s mikrofonem pro obnovení továrního nastavení](#)“.

Poznámka

- Nedojde-li ke spárování asi do 5 minut, bude režim párování zrušen a sluchátka s mikrofonem budou vypnuta. V takovém případě začněte znovu od kroku 1.
- Jakmile jsou zařízení Bluetooth spárována, není třeba je párovat znovu s výjimkou následujících případů:
 - Informace o párování jsou vymazány po opravě apod.
 - Když je párováno 9. zařízení.
Sluchátka s mikrofonem je možné spárovat až s 8 zařízeními. Je-li při párování nového zařízení již spárováno 8 zařízení, spárované zařízení s nejstarším časem připojení bude nahrazeno tímto novým zařízením.
 - Byly-li informace o párování sluchátek s mikrofonem vymazány ze zařízení Bluetooth.
 - Při inicializaci sluchátek s mikrofonem jsou odstraněny všechny informace o párování. V takovém případě odstraňte informace o párování sluchátek s mikrofonem z daného zařízení Bluetooth a poté je opět spárujte.
- Sluchátka s mikrofonem je možné spárovat s větším počtem zařízení, ale hudbu je možné přehrávat vždy pouze z jednoho z nich.

Příbuzné téma

- [Vytvoření bezdrátového připojení k zařízením Bluetooth](#)
- [Připojení ke spárovanému počítači \(Windows 10\)](#)
- [Poslech hudby ze zařízení pomocí připojení Bluetooth](#)
- [Ukončení připojení Bluetooth \(po použití\)](#)
- [Inicializace sluchátek s mikrofonem pro obnovení továrního nastavení](#)

Bezdrátová stereofonní sluchátka s mikrofonem a potlačením hluku
WH-CH700N

Spárování a připojení k počítači (Windows 8/Windows 8.1)

Párování je proces, jehož provedení umožní zřízení bezdrátového propojení mezi zařízeními Bluetooth. Před prvním navázáním připojení prostřednictvím Bluetooth je nutné provést spárování zařízení se sluchátky s mikrofonem. Před zahájením párování zkontrolujte splnění následujících podmínek:

- Počítač je vybaven funkcí Bluetooth, která podporuje připojení pro přehrávání hudby (A2DP).
- Počítač se nachází do 1 m od sluchátek s mikrofonem.
- Sluchátka s mikrofonem jsou dostatečně nabitá.
- Máte k dispozici návod k obsluze počítače.
- V závislosti na počítači může být nutné zapnout integrovaný adaptér Bluetooth. Informace o tom, zda počítač využívá adaptér Bluetooth a jak ho vypnout, naleznete v návodu k obsluze dodaném s počítačem.

1 Uvedte sluchátka s mikrofonem do režimu párování.

Sluchátka s mikrofonem zapněte, když je poprvé párujete se zařízením po jeho zakoupení nebo poté, co jste provedli inicializaci sluchátek s mikrofonem (sluchátka s mikrofonem nemají žádné informace o párování).

Sluchátka s mikrofonem se automaticky přepnou do režimu párování.

Při párování druhého a každého dalšího zařízení (sluchátka s mikrofonem obsahují informace o párování pro jiná zařízení) stiskněte a přidržte tlačítko  po dobu přibližně 7 sekund.



Po uvolnění tlačítka zkontrolujte, zda indikátor bliká střídavě modře a červeně. Ozve se hlasové upozornění „BLUETOOTH pairing“ (Párování BLUETOOTH).

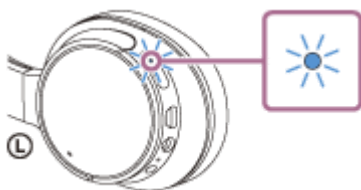

2 Probudte počítač z režimu spánku.

3 Zaregistrujte sluchátka s mikrofonem pomocí počítače.

1. Přesuňte kurzor myši do pravého horního rohu obrazovky (při používání dotykového panelu táhněte z pravého okraje obrazovky), potom v liště ovládacích tlačítek vyberte volbu [Settings].

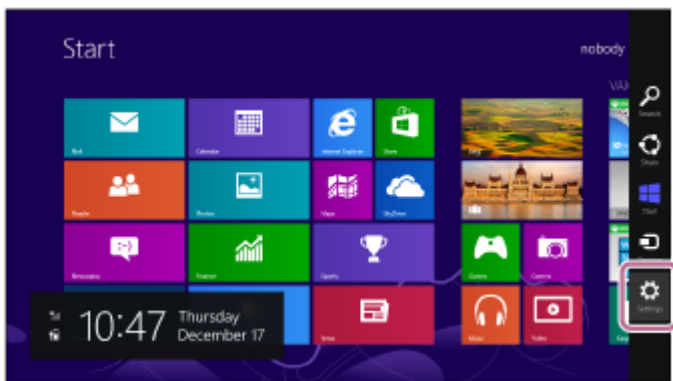

2. Vyberte volbu [Change PC settings] ovládacího tlačítka [Settings].

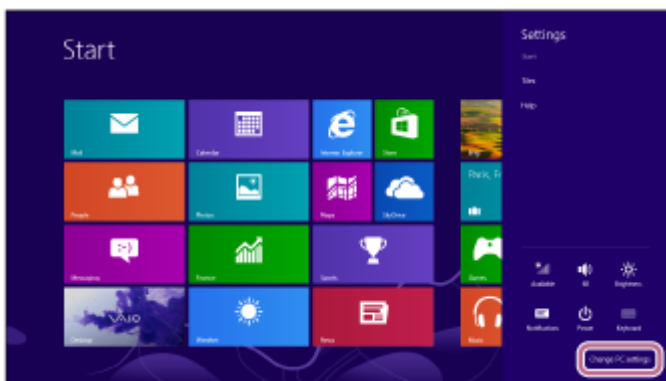

3. Vyberte volbu [Devices] v možnosti [PC settings].
4. Vyberte volbu [Add a device].

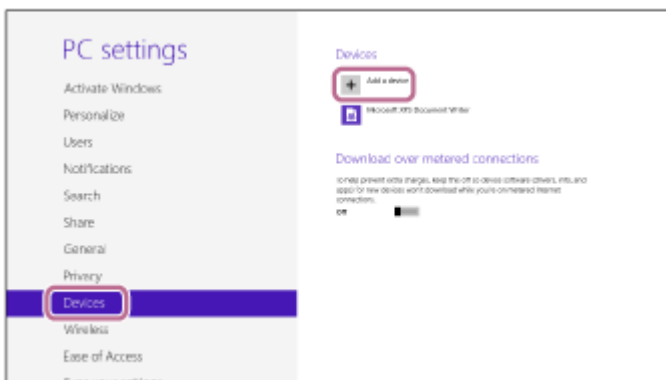

5. Vyberte volbu [WH-CH700N].

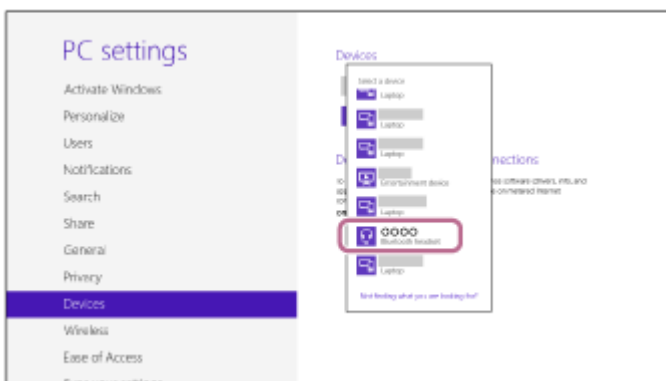

Pokud se na obrazovce počítače zobrazí požadavek na zadání hesla (*), zadejte „0000“.
 Sluchátka s mikrofonom a počítač jsou vzájemně spárovány a připojeni. Ozve se hlasové upozornění „BLUETOOTH connected“ (BLUETOOTH připojeno).
 Pokud nejsou připojeni, viz „[Připojení ke spárovanému počítači \(Windows 8/Windows 8.1\)](#)“.
 Pokud se na displeji nezobrazí údaj [WH-CH700N], zopakujte postup znovu od kroku 3.

* Heslo může být nazýváno „Přístupový kód“, „Kód PIN“ nebo „Přístupový klíč“.

Tip

- Výše uvedený postup slouží jako příklad. Další informace naleznete v návodu k obsluze dodaném s počítačem.
- Chcete-li vymazat všechny informace o párování, vyhledejte informace v části „[Inicializace sluchátek s mikrofonem pro obnovení továrního nastavení](#)“.

Poznámka

- Nedojde-li ke spárování asi do 5 minut, bude režim párování zrušen a sluchátka s mikrofonem budou vypnuta. V takovém případě začněte znovu od kroku 1.
- Jakmile jsou zařízení Bluetooth spárována, není třeba je párovat znovu s výjimkou následujících případů:
 - Informace o párování jsou vymazány po opravě apod.
 - Když je párováno 9. zařízení.
Sluchátka s mikrofonem je možné spárovat až s 8 zařízeními. Je-li při párování nového zařízení již spárováno 8 zařízení, spárované zařízení s nejstarším časem připojení bude nahrazeno tímto novým zařízením.
 - Byly-li informace o párování sluchátek s mikrofonem vymazány ze zařízení Bluetooth.
 - Když jsou sluchátka s mikrofonem inicializována.
Dojde k vymazání všech informací o párování. V takovém případě odstraňte informace o párování sluchátek s mikrofonem z daného zařízení Bluetooth a poté je opět spárujte.
- Sluchátka s mikrofonem je možné spárovat s větším počtem zařízení, ale hudbu je možné přehrávat vždy pouze z jednoho z nich.

Příbuzné téma

- [Vytvoření bezdrátového připojení k zařízením Bluetooth](#)
- [Připojení ke spárovanému počítači \(Windows 8/Windows 8.1\)](#)
- [Poslech hudby ze zařízení pomocí připojení Bluetooth](#)
- [Ukončení připojení Bluetooth \(po použití\)](#)
- [Inicializace sluchátek s mikrofonem pro obnovení továrního nastavení](#)

Bezdrátová stereofonní sluchátka s mikrofonem a potlačením hluku
WH-CH700N

Spárování a připojení k počítači (Windows 7)

Párování je proces, jehož provedení umožní zřízení bezdrátového propojení mezi zařízeními Bluetooth. Před prvním navázáním připojení prostřednictvím Bluetooth je nutné provést spárování zařízení se sluchátky s mikrofonem. Před zahájením párování zkontrolujte splnění následujících podmínek:

- Počítač je vybaven funkcí Bluetooth, která podporuje připojení pro přehrávání hudby (A2DP).
- Počítač se nachází do 1 m od sluchátek s mikrofonem.
- Sluchátka s mikrofonem jsou dostatečně nabitá.
- Máte k dispozici návod k obsluze počítače.
- V závislosti na počítači může být nutné zapnout integrovaný adaptér Bluetooth. Informace o tom, zda počítač využívá adaptér Bluetooth a jak ho vypnout, naleznete v návodu k obsluze dodaném s počítačem.

1 Uvedte sluchátka s mikrofonem do režimu párování.

Sluchátka s mikrofonem zapněte, když je poprvé párujete se zařízením po jeho zakoupení nebo poté, co jste provedli inicializaci sluchátek s mikrofonem (sluchátka s mikrofonem nemají žádné informace o párování).

Sluchátka s mikrofonem se automaticky přepnou do režimu párování.

Při párování druhého a každého dalšího zařízení (sluchátka s mikrofonem obsahují informace o párování pro jiná zařízení) stiskněte a přidržte tlačítko  po dobu přibližně 7 sekund.



Po uvolnění tlačítka zkontrolujte, zda indikátor bliká střídavě modře a červeně. Ozve se hlasové upozornění „BLUETOOTH pairing“ (Párování BLUETOOTH).

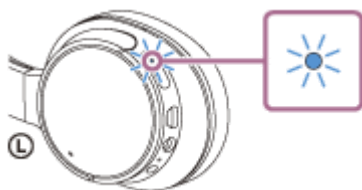

2 Probudte počítač z režimu spánku.

3 Vyhledejte sluchátka s mikrofonem pomocí počítače.

1. Klikněte na tlačítko [Start], potom na volbu [Devices and Printers].
2. Klikněte na volbu [Add a device].

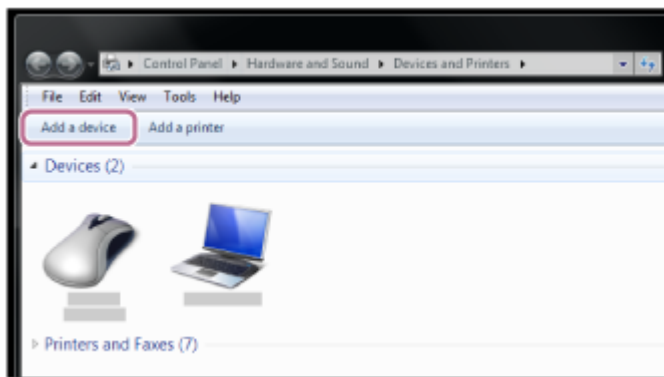

4 Zvolte [WH-CH700N], potom klikněte na [Next].

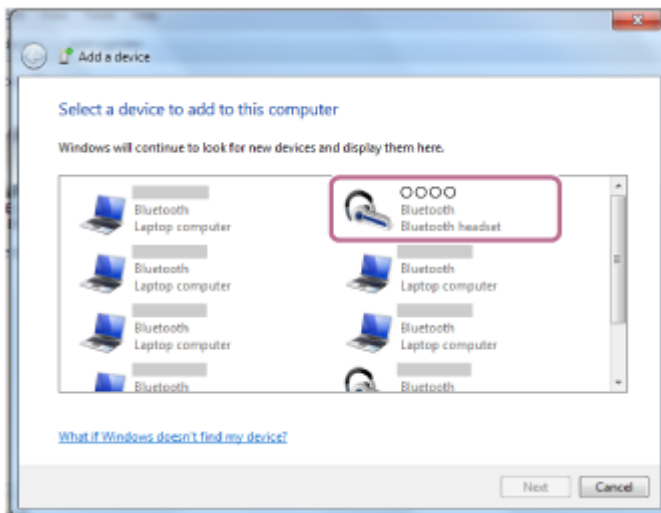

Pokud se na obrazovce počítače zobrazí požadavek na zadání hesla (*), zadejte „0000“.

Sluchátka s mikrofonom a počítač jsou vzájemně spárovány a připojeny. Ozve se hlasové upozornění „BLUETOOTH connected“ (BLUETOOTH připojeno).

Pokud nejsou zařízení spojena, vyhledejte informace v části „[Připojení ke spárovanému počítači \(Windows 7\)](#)“.

Pokud se na displeji nezobrazí údaj [WH-CH700N], zopakujte postup znovu od kroku 3.

* Heslo může být nazýváno „Přístupový kód“, „Kód PIN“ nebo „Přístupový klíč“.

Tip

- Výše uvedený postup slouží jako příklad. Další informace naleznete v návodu k obsluze dodaném s počítačem.
- Chcete-li vymazat všechny informace o párování, vyhledejte informace v části „[Inicializace sluchátek s mikrofonom pro obnovení továrního nastavení](#)“.

Poznámka

- Nedojde-li ke spárování asi do 5 minut, bude režim párování zrušen a sluchátka s mikrofonom budou vypnuta. V takovém případě začněte znovu od kroku 1.
- Jakmile jsou zařízení Bluetooth spárována, není třeba je párovat znovu s výjimkou následujících případů:
 - Informace o párování jsou vymazány po opravě apod.
 - Když je párováno 9. zařízení.
Sluchátka s mikrofonom je možné spárovat až s 8 zařízeními. Je-li při párování nového zařízení již spárováno 8 zařízení, spárované zařízení s nejstarším časem připojení bude nahrazeno tímto novým zařízením.
 - Byly-li informace o párování sluchátek s mikrofonom vymazány ze zařízení Bluetooth.
 - Když jsou sluchátka s mikrofonom inicializována.
Dojde k vymazání všech informací o párování. V takovém případě odstraňte informace o párování sluchátek s mikrofonom z daného zařízení Bluetooth a poté je opět spárujte.

- Sluchátka s mikrofonem je možné spárovat s větším počtem zařízení, ale hudbu je možné přehrávat vždy pouze z jednoho z nich.

Příbuzné téma

- [Vytvoření bezdrátového připojení k zařízením Bluetooth](#)
- [Připojení ke spárovanému počítači \(Windows 7\)](#)
- [Poslech hudby ze zařízení pomocí připojení Bluetooth](#)
- [Ukončení připojení Bluetooth \(po použití\)](#)
- [Inicializace sluchátek s mikrofonem pro obnovení továrního nastavení](#)

4-729-822-61(5) Copyright 2018 Sony Corporation

Bezdrátová stereofonní sluchátka s mikrofonem a potlačením hluku
WH-CH700N

Připojení ke spárovanému počítači (Windows 10)

Před zahájením operace zajistěte následující:

- V závislosti na počítači může být nutné zapnout integrovaný adaptér Bluetooth. Informace o tom, zda počítač využívá adaptér Bluetooth a jak ho vypnout, naleznete v návodu k obsluze dodaném s počítačem.

1 Probudte počítač z režimu spánku.

2 Zapněte sluchátka s mikrofonem.

Stiskněte a přidržte tlačítko  přibližně 2 sekundy.



Po uvolnění tlačítka zkontrolujte, zda indikátor (modrý) bliká. Ozve se hlasové upozornění „Power on“ (Napájení zapnuto).

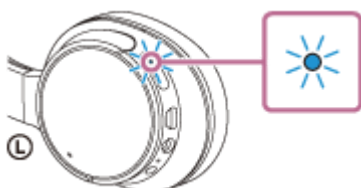

Pokud se sluchátka s mikrofonem po svém zapnutí automaticky připojila k naposledy připojenému zařízení, ozve se hlasové upozornění „BLUETOOTH connected“ (BLUETOOTH připojeno).

Pomocí počítače zkontrolujte, zda je navázáno připojení. Není-li navázáno, přejděte ke kroku 3.

Pokud se počítač připojil k naposledy připojenému zařízení Bluetooth, odpojte jej a pokračujte následujícím krokem.

3 Zvolte sluchátka s mikrofonem pomocí počítače.

1. Pravým tlačítkem myši klikněte na ikonu hlasitosti na panelu nástrojů Windows, potom klikněte na volbu [Playback devices].

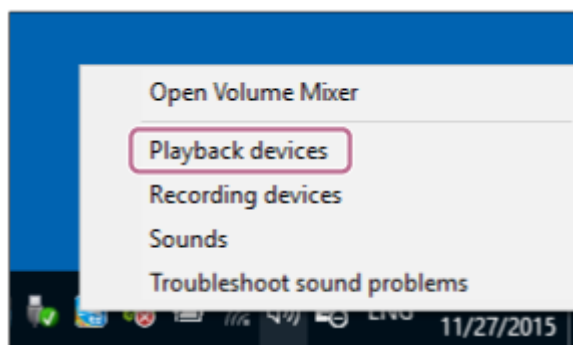

2. Pravým tlačítkem myši klikněte na [WH-CH700N]. Pokud se nezobrazí [WH-CH700N], klikněte pravým tlačítkem myši na obrazovku [Sound], potom vyberte volbu [Show Disabled Devices].

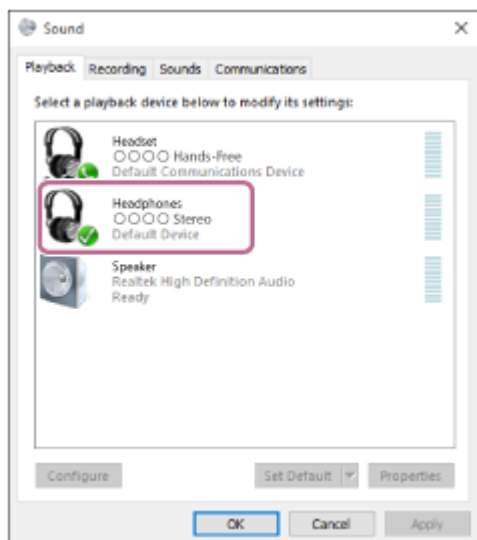

3. Klikněte na volbu [Connect].

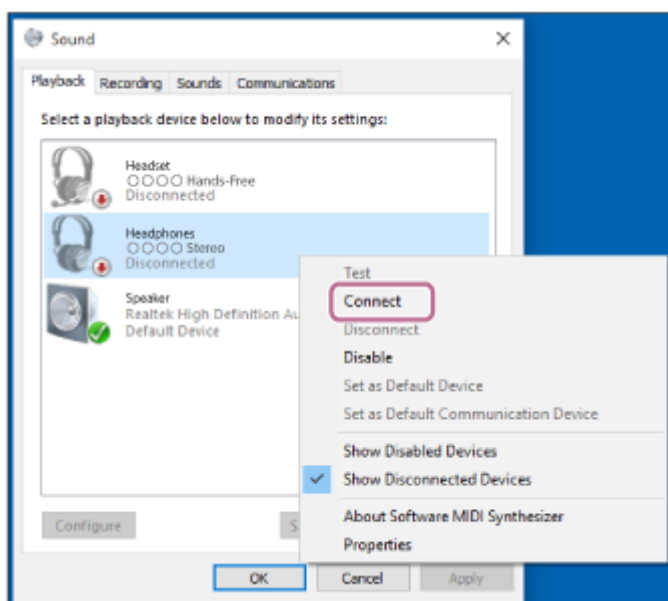

Připojení bude navázáno.

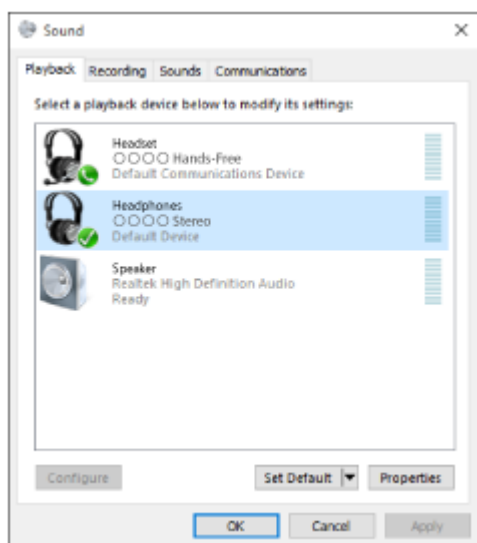

Tip

- Výše uvedený postup slouží jako příklad. Další informace naleznete v návodu k obsluze dodaném s počítačem.

Poznámka

- Pokud je kvalita přehrávání hudby nízká, ujistěte se, že je na počítači k dispozici funkce, která podporuje připojení přehrávání hudby (A2DP). Další informace naleznete v návodu k obsluze dodaném s počítačem.
- Je-li poslední připojené zařízení Bluetooth přiloženo do blízkosti sluchátek s mikrofonom, mohou se sluchátka k zařízení automaticky připojit pouhým zapnutím sluchátek. V takovém případě deaktivujte funkci Bluetooth na zařízení Bluetooth nebo vypněte napájení.
- Pokud nelze připojit počítač k sluchátkům s mikrofonom, deaktivujte spárování v počítači a proveďte spárování znovu. Další informace naleznete v návodu k obsluze dodaném s počítačem.

Příbuzné téma

- [Vytvoření bezdrátového připojení k zařízením Bluetooth](#)
- [Párování a připojení k počítači \(Windows 10\)](#)
- [Poslech hudby ze zařízení pomocí připojení Bluetooth](#)
- [Ukončení připojení Bluetooth \(po použití\)](#)

Bezdrátová stereofonní sluchátka s mikrofonom a potlačením hluku
WH-CH700N

Připojení ke spárovanému počítači (Windows 8/Windows 8.1)

Před zahájením operace zajistěte následující:

- V závislosti na počítači může být nutné zapnout integrovaný adaptér Bluetooth. Informace o tom, zda počítač využívá adaptér Bluetooth a jak ho vypnout, naleznete v návodu k obsluze dodaném s počítačem.

1 Probudte počítač z režimu spánku.

2 Zapněte sluchátka s mikrofonom.

Stiskněte a přidržte tlačítko  přibližně 2 sekundy.



Po uvolnění tlačítka zkontrolujte, zda indikátor (modrý) bliká. Ozve se hlasové upozornění „Power on“ (Napájení zapnuto).

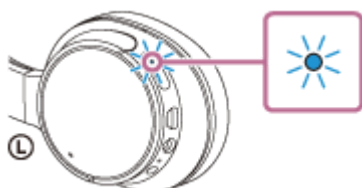

Pokud se sluchátka s mikrofonom po svém zapnutí automaticky připojila k naposledy připojenému zařízení, ozve se hlasové upozornění „BLUETOOTH connected“ (BLUETOOTH připojeno).

Pomocí počítače zkontrolujte, zda bylo navázáno připojení, pokud navázáno nebylo, pokračujte krokem 3.

Pokud se počítač připojil k naposledy připojenému zařízení Bluetooth, odpojte jej a pokračujte následujícím krokem.

3 Zvolte sluchátka s mikrofonom pomocí počítače.

1. Na obrazovce Start vyberte volbu [Desktop].
2. Přesuňte kurzor myši do pravého horního rohu obrazovky (při používání dotykového panelu táhněte z pravého okraje obrazovky), potom v liště ovládacích tlačítek vyberte volbu [Settings].



3. Vyberte voľbu [Control Panel] v ovládacím tlačítku [Settings].
4. Vyberte možnosť [Hardware and Sound], potom možnosť [Devices and Printers].

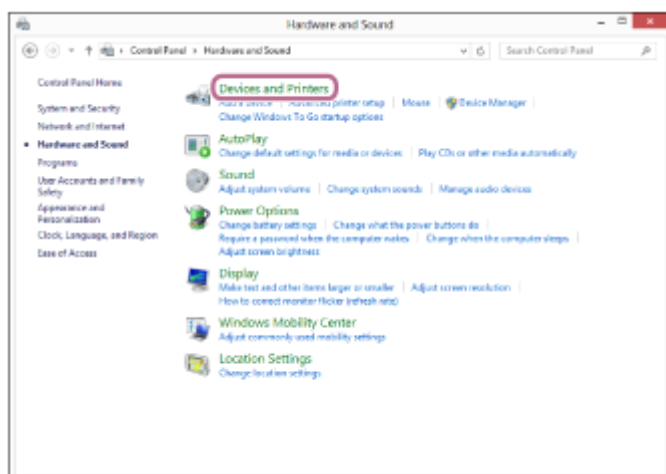
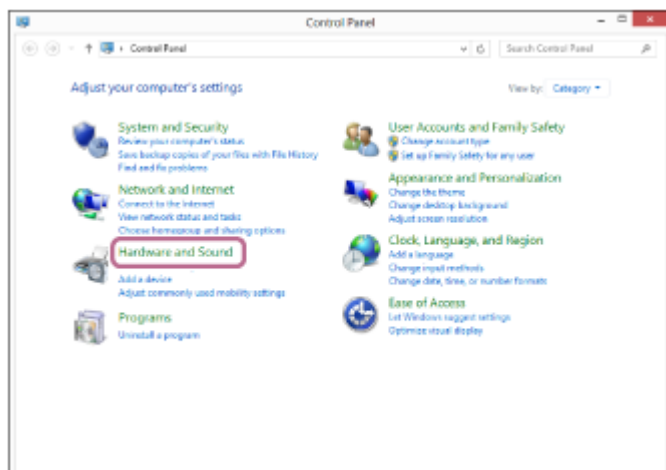

5. Pravým tlačítkom myši kliknite na [WH-CH700N].
 Pokud se na obrazovce [Sound] nezobrazí [WH-CH700N], kliknite pravým tlačítkom myši na obrazovku [Sound], potom vyberte voľbu [Show Disabled Devices].

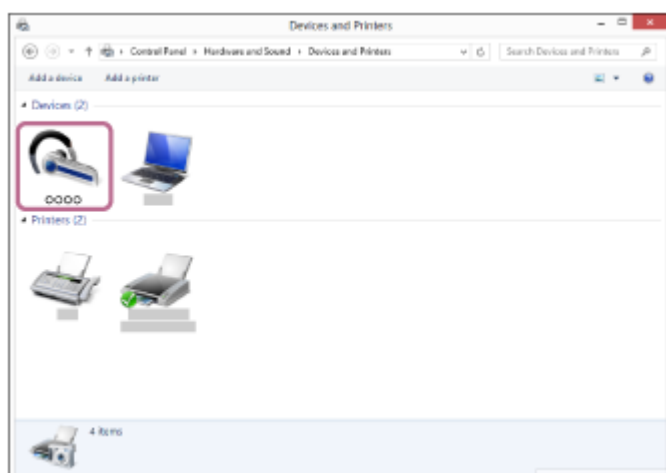

6. Vyberte ze zobrazené nabídky možnosť [Connect].

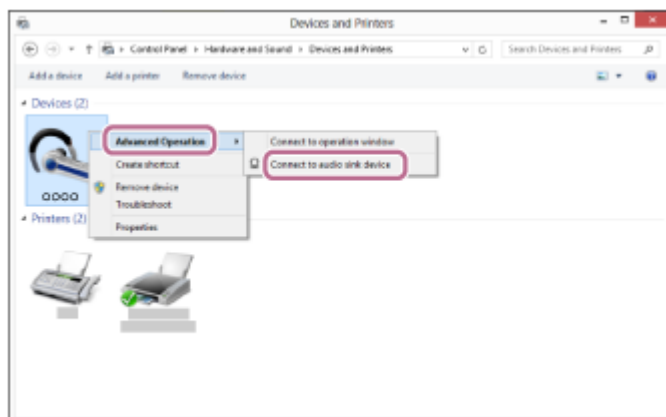

Tip

- Výše uvedený postup slouží jako příklad. Další informace naleznete v návodu k obsluze dodaném s počítačem.

Poznámka

- Pokud je kvalita přehrávání hudby nízká, ujistěte se, že je na počítači k dispozici funkce, která podporuje připojení přehrávání hudby (A2DP). Další informace naleznete v návodu k obsluze dodaném s počítačem.
- Je-li poslední připojené zařízení Bluetooth přiloženo do blízkosti sluchátek s mikrofonom, mohou se sluchátka k zařízení automaticky připojit pouhým zapnutím sluchátek. V takovém případě deaktivujte funkci Bluetooth na zařízení Bluetooth nebo vypněte napájení.
- Pokud nelze připojit počítač k sluchátkům s mikrofonom, deaktivujte spárování na počítači a proveďte spárování znovu. Další informace naleznete v návodu k obsluze dodaném s počítačem.

Příbuzné téma

- [Vytvoření bezdrátového připojení k zařízením Bluetooth](#)
- [Spárování a připojení k počítači \(Windows 8/Windows 8.1\)](#)
- [Poslech hudby ze zařízení pomocí připojení Bluetooth](#)
- [Ukončení připojení Bluetooth \(po použití\)](#)

Bezdrátová stereofonní sluchátka s mikrofonom a potlačením hluku
WH-CH700N

Připojení ke spárovanému počítači (Windows 7)

Před zahájením operace zajistěte následující:

- V závislosti na počítači může být nutné zapnout integrovaný adaptér Bluetooth. Informace o tom, zda počítač využívá adaptér Bluetooth a jak ho vypnout, naleznete v návodu k obsluze dodaném s počítačem.

1 Probudte počítač z režimu spánku.

2 Zapněte sluchátka s mikrofonom.

Stiskněte a přidržte tlačítko  přibližně 2 sekundy.



Po uvolnění tlačítka zkontrolujte, zda indikátor (modrý) bliká. Ozve se hlasové upozornění „Power on“ (Napájení zapnuto).

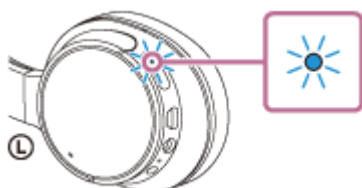

Pokud se sluchátka s mikrofonom po svém zapnutí automaticky připojila k naposledy připojenému zařízení, ozve se hlasové upozornění „BLUETOOTH connected“ (BLUETOOTH připojeno).

Pomocí počítače zkontrolujte, zda bylo navázáno připojení, pokud navázáno nebylo, pokračujte krokem 3.

Pokud se počítač připojil k naposledy připojenému zařízení Bluetooth, odpojte jej a pokračujte následujícím krokem.

3 Zvolte sluchátka s mikrofonom pomocí počítače.

1. Klikněte na tlačítko [Start], potom na volbu [Devices and Printers].
2. Klikněte dvakrát na [WH-CH700N] zařízení.

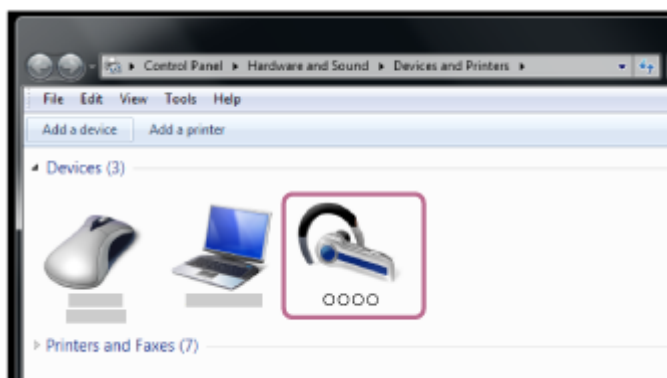

3. Klikněte na volbu [Listen to Music].

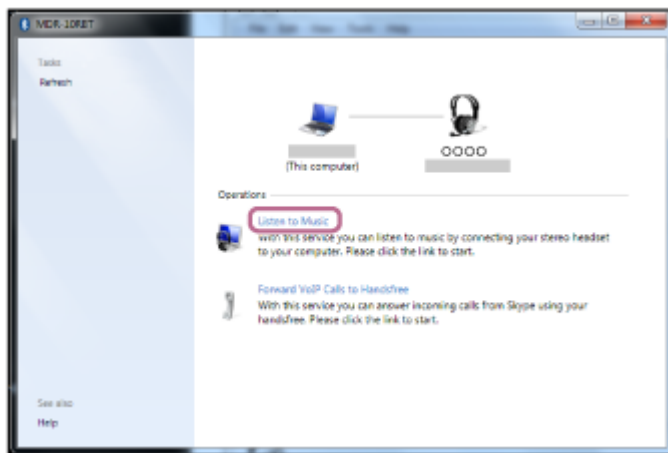

Tip

- Výše uvedený postup slouží jako příklad. Další informace naleznete v návodu k obsluze dodaném s počítačem.

Poznámka

- Pokud je kvalita přehrávání hudby nízká, ujistěte se, že je na počítači k dispozici funkce, která podporuje připojení přehrávání hudby (A2DP). Další informace naleznete v návodu k obsluze dodaném s počítačem.
- Je-li poslední připojené zařízení Bluetooth přiloženo do blízkosti sluchátek s mikrofonom, mohou se sluchátka k zařízení automaticky připojit pouhým zapnutím sluchátek. V takovém případě deaktivujte funkci Bluetooth na zařízení Bluetooth nebo vypněte napájení.
- Pokud nelze připojit počítač k sluchátkům s mikrofonom, deaktivujte spárování na počítači a proveďte spárování znovu. Další informace naleznete v návodu k obsluze dodaném s počítačem.

Příbuzné téma

- [Vytvoření bezdrátového připojení k zařízením Bluetooth](#)
- [Spárování a připojení k počítači \(Windows 7\)](#)
- [Poslech hudby ze zařízení pomocí připojení Bluetooth](#)
- [Ukončení připojení Bluetooth \(po použití\)](#)

Bezdrátová stereofonní sluchátka s mikrofonom a potlačením hluku
WH-CH700N

Spárování a připojení k jiným zařízením Bluetooth

Párování je proces, jehož provedení umožní zřízení bezdrátového propojení mezi zařízeními Bluetooth. Před prvním navázáním připojení prostřednictvím Bluetooth je nutné provést spárování zařízení se sluchátkem s mikrofonom. Před zahájením párování zkontrolujte splnění následujících podmínek:

- Zařízení Bluetooth se nachází do 1 m od sluchátek s mikrofonom.
- Sluchátka s mikrofonom jsou dostatečně nabitá.
- Je k dispozici návod k obsluze zařízení Bluetooth.

1 Uvedte sluchátka s mikrofonom do režimu párování.

Sluchátka s mikrofonom zapněte, když je poprvé párujete se zařízením po jeho zakoupení nebo poté, co jste provedli inicializaci sluchátek s mikrofonom (sluchátka s mikrofonom nemají žádné informace o párování).

Sluchátka s mikrofonom se automaticky přepnou do režimu párování.

Při párování druhého a každého dalšího zařízení (sluchátka s mikrofonom obsahují informace o párování pro jiná zařízení) stiskněte a přidržte tlačítko  po dobu přibližně 7 sekund.



Po uvolnění tlačítka zkontrolujte, zda indikátor bliká střídavě modře a červeně. Ozve se hlasové upozornění „BLUETOOTH pairing“ (Párování BLUETOOTH).



2 Na zařízení Bluetooth vyhledejte sluchátka s mikrofonom zahájením postupu párování.

Na displeji zařízení Bluetooth se v seznamu nalezených zařízení zobrazí [WH-CH700N].

Pokud se tato položka nezobrazí, zopakujte postup od kroku 1.

3 Vyberte možnost [WH-CH700N] zobrazenou na obrazovce zařízení [Bluetooth] pro párování.

Pokud se na obrazovce počítače zobrazí požadavek na zadání hesla (*), zadejte „0000“.

* Heslo může být nazýváno „Přístupový kód“, „Kód PIN“ nebo „Přístupový klíč“.

4 Navažte připojení Bluetooth ze zařízení Bluetooth.

V závislosti na zařízení Bluetooth mohou být sluchátka s mikrofonom automaticky připojena k tomuto zařízení, jakmile jsou zařízení spárována. Když je zařízení připojeno, ozve se hlasové upozornění „BLUETOOTH connected“ (BLUETOOTH připojeno).

Tip

- Výše uvedený postup slouží jako příklad. Podrobnosti naleznete v návodu k obsluze dodaném se zařízením Bluetooth.
- Chcete-li vymazat všechny informace o párování, vyhledejte informace v části „[Inicializace sluchátek s mikrofonem pro obnovení továrního nastavení](#)“.

Poznámka

- Nedojde-li ke spárování asi do 5 minut, bude režim párování zrušen a sluchátka s mikrofonem budou vypnuta. V takovém případě začněte znovu od kroku 1.
- Jakmile jsou zařízení Bluetooth spárována, není třeba je párovat znovu s výjimkou následujících případů:
 - Informace o párování jsou vymazány po opravě apod.
 - Když je párováno 9. zařízení.
Sluchátka s mikrofonem je možné spárovat až s 8 zařízeními. Je-li při párování nového zařízení již spárováno 8 zařízení, spárované zařízení s nejstarším časem připojení bude nahrazeno tímto novým zařízením.
 - Byly-li informace o párování sluchátek s mikrofonem vymazány ze zařízení Bluetooth.
 - Když jsou sluchátka s mikrofonem inicializována.
Dojde k vymazání všech informací o párování. V takovém případě odstraňte informace o párování sluchátek s mikrofonem z daného zařízení Bluetooth a poté je opět spárujte.
- Sluchátka s mikrofonem je možné spárovat s větším počtem zařízení, ale hudbu je možné přehrávat vždy pouze z jednoho z nich.

Příbuzné téma

- [Vytvoření bezdrátového připojení k zařízením Bluetooth](#)
- [Připojení ke spárovanému zařízení Bluetooth](#)
- [Poslech hudby ze zařízení pomocí připojení Bluetooth](#)
- [Inicializace sluchátek s mikrofonem pro obnovení továrního nastavení](#)

Bezdrátová stereofonní sluchátka s mikrofonem a potlačáním hluku
WH-CH700N

Připojení ke spárovanému zařízení Bluetooth

1 Zapněte sluchátka s mikrofonem.

Stiskněte a přidržte tlačítko  přibližně 2 sekundy.



Po uvolnění tlačítka zkontrolujte, zda indikátor (modrý) bliká. Ozve se hlasové upozornění „Power on“ (Napájení zapnuto).

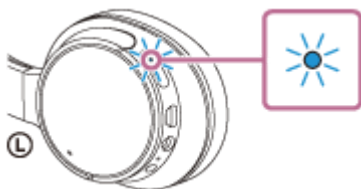

Pokud se sluchátka s mikrofonem po svém zapnutí automaticky připojila k naposledy připojenému zařízení, ozve se hlasové upozornění „BLUETOOTH connected“ (BLUETOOTH připojeno). Zkontrolujte stav připojení na zařízení Bluetooth. Není-li připojení navázáno, přejděte ke kroku 2.

2 Navažte připojení Bluetooth ze zařízení Bluetooth.

Podrobnosti naleznete v návodu k obsluze dodaném se zařízením Bluetooth. Když je zařízení připojeno, ozve se hlasové upozornění „BLUETOOTH connected“ (BLUETOOTH připojeno).

Tip

- Výše uvedený postup slouží jako příklad. Podrobnosti naleznete v návodu k obsluze dodaném se zařízením Bluetooth.

Poznámka

- Je-li poslední připojené zařízení Bluetooth přiloženo do blízkosti sluchátek s mikrofonem, mohou se sluchátka k zařízení automaticky připojit pouhým zapnutím sluchátek. V takovém případě deaktivujte funkci Bluetooth na zařízení Bluetooth nebo vypněte napájení.
- Pokud zařízení Bluetooth nelze připojit k sluchátkům s mikrofonem, deaktivujte spárování na zařízení Bluetooth a proveďte spárování znovu. Podrobnosti naleznete v návodu k obsluze dodaném se zařízením Bluetooth.

Příbuzné téma

- [Vytvoření bezdrátového připojení k zařízením Bluetooth](#)
- [Spárování a připojení k jiným zařízením Bluetooth](#)
- [Poslech hudby ze zařízení pomocí připojení Bluetooth](#)

Bezdrátová stereofonní sluchátka s mikrofonem a potlačáním hluku
WH-CH700N

Připojení sluchátek s mikrofonem k hudebnímu přehrávači a smartphonu či mobilnímu telefonu

Pokud připojíte sluchátka s mikrofonem ke 2 zařízením Bluetooth, můžete je používat odděleně. Například jedno pro poslech hudby (s připojením A2DP Bluetooth) a druhé pro telefonování (s připojením HFP nebo HSP Bluetooth). Pokud chcete použít hudební přehrávač Bluetooth pouze k poslechu hudby a smartphonu Bluetooth pouze pro telefonní hovory, vytvořte na každém zařízení vícebodové připojení ke sluchátkům.

- 1 Spárujte sluchátka s mikrofonem s hudebním přehrávačem nebo smartphonem či mobilním telefonem.**
- 2 Navažte připojení přes BLUETOOTH mezi sluchátky s mikrofonem a hudebním přehrávačem s funkcí BLUETOOTH.**
Navažte připojení ke sluchátkům s mikrofonem přes BLUETOOTH pomocí hudebního přehrávače.
- 3 Navažte připojení přes BLUETOOTH mezi sluchátky s mikrofonem a smartphonem či mobilním telefonem s funkcí BLUETOOTH.**
Navažte připojení ke sluchátkům s mikrofonem přes BLUETOOTH pomocí smartphonu nebo mobilního telefonu.

Poznámka

- Pokud byl ke sluchátkům s mikrofonem naposledy připojen smartphon nebo mobilní telefon, dojde při zapnutí sluchátek s mikrofonem automaticky k navázání připojení HFP nebo HSP. Současně může být automaticky navázáno také připojení A2DP. Pokud k tomu dojde, odpojte sluchátka s mikrofonem od smartphonu či mobilního telefonu jednou pomocí telefonu, pak připojte zařízení znovu zopakováním postupu od kroku 2.
- Při používání funkce Google Assistant nemohou sluchátka s mikrofonem vytvořit vícebodové připojení.
- Při používání funkce Amazon Alexa nemohou sluchátka s mikrofonem vytvořit vícebodové připojení.

Bezdrátová stereofonní sluchátka s mikrofonom a potlačením hluku
WH-CH700N

Připojení sluchátek s mikrofonom ke 2 smartphonům se systémem Android

Ke sluchátkům s mikrofonom je možné připojit 2 smartphony – jeden pro poslech hudby a druhý pro telefonní hovory. Když připojíte sluchátka s mikrofonom k smartphonu, obvykle dojde k automatickému připojení funkce přehrávání hudby a funkce telefonního hovoru.

- 1 Spárujte sluchátka s mikrofonom s oběma smartphony.
- 2 Použijte jeden ze smartphonů k navázání připojení se sluchátky s mikrofonom přes Bluetooth.
- 3 Na smartphonu připojeném ke sluchátkům s mikrofonom zrušte označení volby [Phone audio] (HFP) nebo [Media audio] (A2DP).

Příklad použití: pouze připojení ke zvukovému médiu (A2DP)

Stiskněte volbu [Settings] – [Bluetooth] – ikona nastavení vedle [WH-CH700N].



Na obrazovce [Paired Bluetooth device] zrušte zaškrtnutí volby [Phone audio].

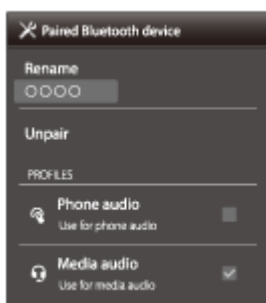

- 4 Ukončete připojení Bluetooth smartphonu.
- 5 Použijte druhý smartphone k navázání připojení Bluetooth se sluchátky s mikrofonom.
- 6 Stejným způsobem zrušte zaškrtnutí funkce, u které jste nezrušili zaškrtnutí v kroku 3.
- 7 Použijte první smartphone k opětovnému navázání připojení Bluetooth se sluchátky s mikrofonom.

Oba smartphony jsou připojeny ke sluchátkům s mikrofonom pouze s jednou zapnutou funkcí.

Tip

- Výše uvedený postup slouží jako příklad. Další informace naleznete v návodu k obsluze dodaném se smartphonem Android.

Poznámka

- Při používání funkce Google Assistant nemohou sluchátka s mikrofonom vytvořit vícebodové připojení.
- Při používání funkce Amazon Alexa nemohou sluchátka s mikrofonom vytvořit vícebodové připojení.

4-729-822-61(5) Copyright 2018 Sony Corporation

Bezdrátová stereofonní sluchátka s mikrofonem a potlačením hluku
WH-CH700N

Připojení sluchátek s mikrofonem k smartphonu se systémem Android a k zařízení iPhone

Když připojíte sluchátka s mikrofonem k smartphonu, obvykle dojde k automatickému připojení funkce přehrávání hudby a funkce telefonního hovoru.

Chcete-li navázat vícebodové připojení pomocí smartphonu se systémem Android a zařízení iPhone odděleně pro poslech hudby a telefonování, změňte nastavení smartphonu se systémem Android tak, aby byla přiřazena jen jedna z těchto funkcí. Nejprve připojte smartphonu se systémem Android a pak připojte zařízení iPhone.

Zařízení iPhone nelze nastavit na připojení jen jedné funkce.

- 1 Spárujte sluchátka s mikrofonem se smartphonem se systémem Android a se zařízením iPhone.
- 2 Použijte smartphonu se systémem Android k navázání připojení ke sluchátkům s mikrofonem přes Bluetooth.
- 3 Na smartphonu se systémem Android připojeném ke sluchátkům s mikrofonem zrušte zaškrtnutí volby [Phone audio] (HFP) nebo [Media audio] (A2DP).

Příklad použití: pouze připojení ke zvukovému médiu (A2DP)

Stiskněte volbu [Settings] – [Bluetooth] – ikona nastavení vedle [WH-CH700N].



Na obrazovce [Paired Bluetooth device] zrušte zaškrtnutí volby [Phone audio].

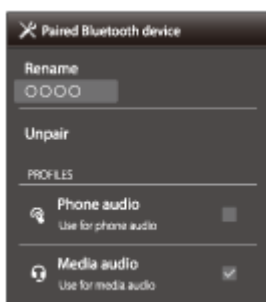

- 4 Použijte zařízení iPhone k navázání připojení ke sluchátkům s mikrofonem pomocí Bluetooth.

Zařízení iPhone se připojí se zrušeným zaškrtnutím funkce v kroku 3.

Tip

- Výše uvedený postup slouží jako příklad. Další informace naleznete v návodu k obsluze dodaném se smartphonem Android.

Poznámka

- Připojíte-li smartphone se systémem Android pomocí profilu [Phone audio] (HFP), zbývající kapacita baterie sluchátek s mikrofonom na zařízení iPhone se nebude zobrazovat správně.
- Při používání funkce Google Assistant nemohou sluchátka s mikrofonom vytvořit vícebodové připojení.
- Při používání funkce Amazon Alexa nemohou sluchátka s mikrofonom vytvořit vícebodové připojení.

4-729-822-61(5) Copyright 2018 Sony Corporation

Bezdrátová stereofonní sluchátka s mikrofonem a potlačením hluku
WH-CH700N

Ukončení připojení Bluetooth (po použití)

- 1** Používáte-li zařízení podporující připojení jedním dotykem (NFC), znovu se zařízením dotkněte sluchátek s mikrofonem. (Pokud je obrazovka zařízení zamknutá, odemkněte ji.) Používáte-li zařízení, které funkci připojení jedním dotykem (NFC) nepodporuje, proveďte operaci pomocí zařízení Bluetooth.

Když je zařízení odpojeno, ozve se hlasové upozornění „BLUETOOTH disconnected“ (BLUETOOTH odpojeno).

- 2** Vypněte sluchátka s mikrofonem.

Ozve se hlasové upozornění „Power off“ (Napájení vypnuto).

Tip

- Po skončení přehrávání hudby může dojít v závislosti na zařízení Bluetooth k automatickému ukončení připojení Bluetooth.

Příbuzné téma

- [Odpojení smartphonu jedním dotykem \(NFC\)](#)
- [Vypnutí sluchátek s mikrofonem](#)

Bezdrátová stereofonní sluchátka s mikrofonem a potlačením hluku
WH-CH700N

Použití dodaného kabelu ke sluchátkům

Používáte-li sluchátka s mikrofonem na místě, kde je zakázáno používat zařízení Bluetooth (např. v letadle), můžete je použít jako sluchátka s funkcí odstranění hluku tím, že je k zařízení připojíte pomocí dodaného kabelu ke sluchátkům a zapnete.

Když jsou sluchátka s mikrofonem zapnutá, indikátor (zelený) vedle tlačítka NC svítí (funkce potlačení hluku je zapnutá) nebo bliká (funkce potlačení hluku je vypnutá).

1 Připojte zařízení pro přehrávání ke konektoru INPUT pomocí dodaného kabelu ke sluchátkům.

K zařízení pro přehrávání vždy připojujte konektor ve tvaru L.

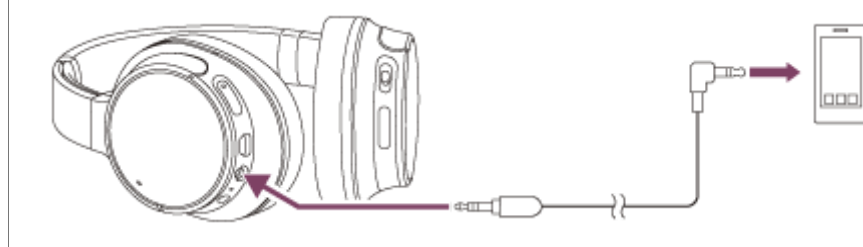

Tip

- K poslechu hudby stačí připojit dodaný kabel ke sluchátkům s mikrofonem, i když jsou sluchátka vypnutá. V takovém případě není aktivní funkce potlačení hluku.
- Sluchátka s mikrofonem se automaticky vypnou, pokud odpojíte dodávaný kabel ke sluchátkům, když jsou sluchátka s mikrofonem zapnutá.
- Při příchozím hovoru bude přes sluchátka slyšet vyzváněcí tón. Přijměte hovor pomocí smartphonu či mobilního telefonu a hovořte do mikrofonu telefonu. Hlas volajícího uslyšíte ve sluchátkách.
- Odpojí-li kabel ke sluchátkům od smartphonu či mobilního telefonu, můžete konverzovat pomocí mikrofonu a reproduktoru telefonu.

Poznámka

- Použijte pouze dodaný kabel ke sluchátkům.
- Konektor musí být řádně zasunut.
- Při používání kabelu ke sluchátkům nelze použít funkci Bluetooth.
- Posuvný přepínač (▶||/↺ (přehrát/volat), ◀◀ (předchozí), ▶▶ (další)) a tlačítko VOL +/- nelze použít. Hlasitost, přehrávání, pozastavení atd. ovládejte připojeným zařízením.
- Tlačítko NC nelze používat, pokud jsou sluchátka s mikrofonem vypnuta.

Bezdrátová stereofonní sluchátka s mikrofonem a potlačením hluku
WH-CH700N

Poslech hudby ze zařízení pomocí připojení Bluetooth

Pokud vaše zařízení Bluetooth podporuje následující profily, můžete pomocí připojení Bluetooth poslouchat hudbu a používat základní operace dálkového ovládání zařízení Bluetooth.

- A2DP (Advanced Audio Distribution Profile)
Můžete bezdrátově poslouchat hudbu ve vysoké kvalitě.
- AVRCP (Audio Video Remote Control Profile)
Můžete nastavit hlasitost apod.

Obsluha se může lišit v závislosti na zařízení Bluetooth. Viz návod k obsluze dodaný se zařízením Bluetooth.

1 Připojte sluchátka s mikrofonem k zařízení Bluetooth.

2 Nasadte si sluchátka s mikrofonem.

Nastavte délku sluchátkového pásku.

Nasadte si sluchátko s označením **L** do levého ucha a sluchátko s označením **R** do pravého ucha. Strana **L** sluchátek s mikrofonem má hmatovou tečku.

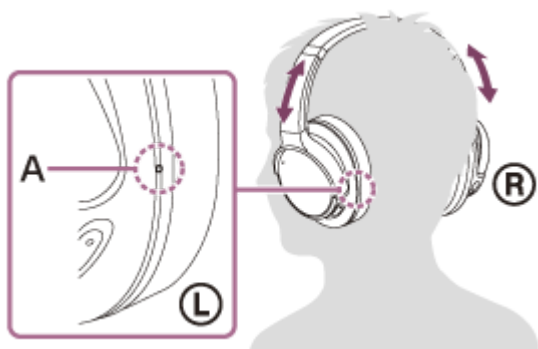

A: Hmatová tečka

3 Přehrajte hudbu či video na zařízení Bluetooth.

Nastavte hlasitost na zařízení Bluetooth.

4 Hlasitost nastavíte pomocí tlačítek +/- na sluchátkách s mikrofonem.

Když hlasitost dosáhne maximálního nebo minimálního nastavení, ozve se zvuková výstraha.

Tip

- Sluchátka s mikrofonem podporují ochranu obsahu SCMS-T. Lze tak poslouchat hudbu apod. ze zařízení, která podporují ochranu obsahu SCMS-T (například z mobilního telefonu nebo přenosného televizoru).
- V závislosti na zařízení Bluetooth je někdy nezbytné upravit hlasitost nebo nastavení výstupu zvuku na zařízení Bluetooth.
- Hlasitost během hovoru a hlasitost během poslechu hudby lze nastavit nezávisle na sobě. Změna hlasitosti hovoru neovlivní hlasitost přehrávání hudby a naopak.

Poznámka

- Při špatných podmínkách komunikace nemusí zařízení Bluetooth na ovládání sluchátek s mikrofonem reagovat správně.

Příbuzné téma

- [Vytvoření bezdrátového připojení k zařízením Bluetooth](#)
- [Ovládání audio zařízení \(připojení Bluetooth\)](#)
- [Používání funkce potlačení hluku](#)
- [Používání funkce potlačení hluku AI](#)

4-729-822-61(5) Copyright 2018 Sony Corporation

Bezdrátová stereofonní sluchátka s mikrofonem a potlačení hluku
WH-CH700N

Ovládání audio zařízení (připojení Bluetooth)

Pokud zařízení Bluetooth podporuje profil AVRCP, můžete je ovládat pomocí sluchátek s mikrofonem. Dostupné funkce se mohou lišit v závislosti na zařízení Bluetooth. Viz návod k obsluze dodaný se zařízením Bluetooth.

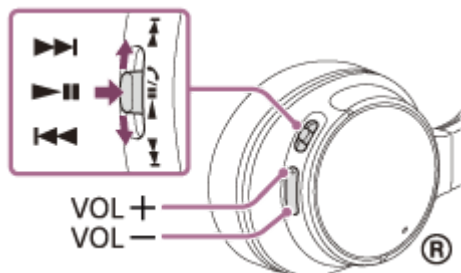

Jednotlivá tlačítka mají následující funkci:



- Jedním stisknutím během pozastavení spustíte přehrávání.
- Jedním stisknutím během přehrávání pozastavíte přehrávání.



- Jedním posunutím prstu přeskočíte na začátek následující stopy / na začátek předchozí stopy (nebo aktuální stopy během přehrávání).
- Posunutím a podržením prstu provedete rychlý posun vpřed nebo zpět.

Při připojení zařízení se systémem iOS, například telefonu iPhone, má tlačítko ▶|| následující funkci:

- Dvojitým stisknutím přeskočíte na začátek následující stopy. (● ●)
- Trojitým stisknutím přeskočíte na začátek předchozí stopy (nebo aktuální stopy během přehrávání). (● ● ●)
- Jedním stisknutím a uvolněním a následným stisknutím a podržením zahájíte rychlý posun vpřed. (● ●)
- Dvojitým stisknutím a uvolněním a následným stisknutím a podržením zahájíte rychlý posun zpět. (● ● ●)

VOL +/-

Nastavení hlasitosti.

Poznámka

- Při špatných podmínkách komunikace nemusí zařízení Bluetooth na ovládání sluchátek s mikrofonem reagovat správně.
- Dostupné funkce se mohou lišit v závislosti na zařízení Bluetooth. Budete-li postupovat výše vyobrazeným způsobem, může se spustit jiná funkce nebo přístroj nemusí reagovat.

Bezdrátová stereofonní sluchátka s mikrofonem a potlačením hluku
WH-CH700N

Ukončení připojení Bluetooth (po použití)

- 1** Používáte-li zařízení podporující připojení jedním dotykem (NFC), znovu se zařízením dotkněte sluchátek s mikrofonem. (Pokud je obrazovka zařízení zamknutá, odemkněte ji.) Používáte-li zařízení, které funkci připojení jedním dotykem (NFC) nepodporuje, proveďte operaci pomocí zařízení Bluetooth.

Když je zařízení odpojeno, ozve se hlasové upozornění „BLUETOOTH disconnected“ (BLUETOOTH odpojeno).

- 2** Vypněte sluchátka s mikrofonem.

Ozve se hlasové upozornění „Power off“ (Napájení vypnuto).

Tip

- Po skončení přehrávání hudby může dojít v závislosti na zařízení Bluetooth k automatickému ukončení připojení Bluetooth.

Příbuzné téma

- [Odpojení smartphonu jedním dotykem \(NFC\)](#)
- [Vypnutí sluchátek s mikrofonem](#)

Bezdrátová stereofonní sluchátka s mikrofonom a potlačením hluku
WH-CH700N

Co je to potlačení hluku?

Obvod pro potlačení hluku snímá okolní hluk prostřednictvím vestavěných mikrofónů a odesílá do sluchátek s mikrofonom shodný signál s opačnou fází.

Poznámka

- Efekt potlačení hluku se nemusí projevit ve velmi tichém prostředí, nebo může být slyšet zbytkový hluk.
- Efekt potlačení hluku se může lišit podle způsobu nasazení jednotky.
- Funkce potlačení hluku je účinná především na hluk v pásmu nízkých frekvencí. Ačkoli je hluk potlačen, není zcela eliminován.
- Při použití sluchátek s mikrofonom ve vlaku nebo v autě se může objevit hluk v závislosti na stavu kolejí či vozovky.
- Mobilní telefony mohou způsobit rušení a šum. V takovém případě umístěte sluchátka s mikrofonom dále od mobilního telefonu.
- Mikrofony sluchátek (A) nezakrývejte rukama. Funkce potlačení hluku by nefungovala správně.



A: Mikrofony

Příbuzné téma

- [Používání funkce potlačení hluku](#)
- [Používání funkce potlačení hluku AI](#)

Bezdrátová stereofonní sluchátka s mikrofonem a potlačením hluku
WH-CH700N

Používání funkce potlačení hluku

Při použití funkce potlačení hluku si můžete užívat hudbu, aniž byste byli rušeni hlukem z okolí.

1 Zapněte sluchátka s mikrofonem.

- Ozve se hlasové upozornění „Power on“ (Napájení zapnuto).
- Funkce potlačení hluku se zapíná automaticky při zapnutí sluchátek s mikrofonem.
- Rozsvítí se indikátor (zelený) vedle tlačítka NC.

Vypnutí funkce potlačení hluku

Stiskněte tlačítko NC. Indikátor (zelený) vedle tlačítka NC zabliká a funkce potlačení hluku se vypne. Uslyšíte hlasové upozornění, které vás o tom bude informovat. Chcete-li funkci znovu zapnout, stiskněte znovu tlačítko NC.



Tip

- Používáte-li funkci potlačení hluku s připojením Bluetooth, funkce potlačení hluku zůstává zapnutá, i když připojíte dodaný kabel ke sluchátkům.
- Používáte-li sluchátka s mikrofonem jako sluchátka, vypněte sluchátka s mikrofonem a použijte dodaný kabel ke sluchátkům.
- Funkci potlačení hluku můžete zapínat/vypínat také pomocí aplikace „Sony | Headphones Connect“.

Poznámka

- Pokud je tlačítko NC nastaveno jako tlačítko funkce Google Assistant, funkci potlačení hluku nelze přepnout stisknutím tlačítka NC. Funkci potlačení hluku můžete zapínat/vypínat také pomocí aplikace „Sony | Headphones Connect“.
- Pokud je tlačítko NC nastaveno jako tlačítko Amazon Alexa, funkci potlačení hluku nelze přepnout stisknutím tlačítka NC. Funkci potlačení hluku můžete zapínat/vypínat také pomocí aplikace „Sony | Headphones Connect“.
- Jsou-li sluchátka s mikrofonem připojená pomocí kabelu ke sluchátkům, indikátor vedle tlačítka  zhasne.

Příbuzné téma

- [O hlasových informacích](#)
- [Zapnutí sluchátek s mikrofonem](#)
- [Co je to potlačení hluku?](#)
- [Používání funkce potlačení hluku AI](#)
- [Co umožňuje aplikace „Sony | Headphones Connect“](#)

Bezdrátová stereofonní sluchátka s mikrofonem a potlačením hluku
WH-CH700N

Používání funkce potlačení hluku AI

Potlačení hluku AI je užitečná funkce, která automaticky vybere jeden z režimů potlačení hluku. Tato funkce zajišťuje nejúčinnější režim potlačení hluku tím, že okamžitě analyzuje zvukové složky prostředí.

1. Když jsou sluchátka s mikrofonem zapnutá, stiskněte a podržte tlačítko NC, dokud neuslyšíte zvukový signál.



Sluchátka s mikrofonem začnou analyzovat složení okolního zvuku (přibližně 3 sekundy).

Během analýzy je snížena hlasitost zvuku ze sluchátek a indikátor (zelený) bliká.

Po provedení analýzy se automaticky nastaví nejefektivnější režim potlačení hluku a hlasitost zvuku ze sluchátek se vrátí na normální úroveň.

Typy režimů potlačení hluku

NC režim A: vhodný pro hluk obsahující velké množství zvuku ve středním a nízkém pásmu. Účinný pro obecně hlučná prostředí.

NC režim B: vhodný pro hluk obsahující velké množství zvuku ve velmi nízkém pásmu. Účinný zejména pro hluk v autobusech a vlacích.

NC režim C: vhodný pro relativně tichý hluk v širokém pásmu. Účinný zejména pro hluk v kanceláři a hluk vycházející z kancelářských přístrojů.

Poznámka

- Režim potlačení hluku se vrátí k nastavení NC – režim A v případě, že:
 - funkce potlačení hluku byla vypnuta a pak opět zapnuta,
 - sluchátka s mikrofonem byla vypnuta a pak opět zapnuta.

Příbuzné téma

- [Co je to potlačení hluku?](#)
- [Používání funkce potlačení hluku](#)

Bezdrátová stereofonní sluchátka s mikrofonem a potlačením hluku
WH-CH700N

Přepínání režimů kvality zvuku

Výchozím nastavením kvality zvuku je režim „Priorita kvality zvuku“.

- Při použití zařízení kompatibilního s kodeky SBC, AAC, aptX nebo aptX HD vyberte režim „Priorita kvality zvuku“.
- Při nestabilním připojení, například v případě pouze přerušovaného zvuku, vyberte režim „Priorita stabilního připojení“.

Kvalita zvuku a indikátor (modrý) jednotlivých režimů

Když přepnete režim kvality zvuku, indikátor (modrý) začne blikat, aby byl patrný aktuální režim kvality zvuku.

Režim „Priorita kvality zvuku“: 3krát ● - - ● - - ●

Je automaticky vybrána volba SBC, AAC, aptX nebo aptX HD.

Režim „Priorita stabilního připojení“: 1krát ●

SBC

- 1 Zapněte sluchátka s mikrofonem stisknutím a přidržením tlačítka  po dobu více než 2 sekund a současným přidržením tlačítka + nebo -.**

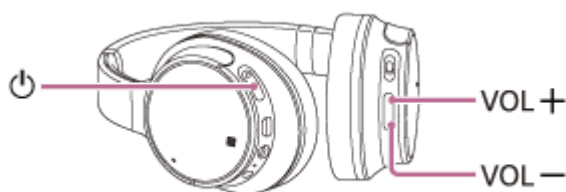

- Chcete-li zvolit režim „Priorita stabilního připojení“, zapněte sluchátka s mikrofonem a zároveň držte stisknuté tlačítko -.
- Chcete-li zvolit režim „Priorita kvality zvuku“, zapněte sluchátka s mikrofonem a zároveň držte stisknuté tlačítko +.

Kontrola režimu kvality zvuku

Stiskněte a přidržte tlačítko , potom do 2 sekund stiskněte tlačítko + nebo - (před vypnutím napájení). Indikátor (modrý) zabliká 3krát (režim „Priorita kvality zvuku“) nebo 1krát (režim „Priorita stabilního připojení“). Nastavení režimu kvality zvuku můžete přepnout nebo zkontrolovat pomocí aplikace „Sony | Headphones Connect“.

Poznámka

- Zapnete-li sluchátka s mikrofonem pouze stisknutím tlačítka , indikátor (modrý) zabliká dvakrát pro potvrzení zapnutí, sluchátka s mikrofonem však neinformují o režimu kvality zvuku blikáním indikátoru (modrého).
- V závislosti na kvalitě zvuku a podmínkách, za kterých jsou sluchátka s mikrofonem používána, může dojít ke zkrácení doby přehrávání.
- V závislosti na podmínkách prostředí v oblasti, kde jsou sluchátka s mikrofonem používána, může i při výběru režimu „Priorita stabilního připojení“ docházet k přerušování zvuku.

Bezdrátová stereofonní sluchátka s mikrofonom a potlačením hluku
WH-CH700N

Kontrola režimu kvality zvuku

Když přepnete režim kvality zvuku, indikátor (modrý) začne blikat, aby byl patrný aktuální režim kvality zvuku. Když jsou sluchátka s mikrofonom zapnutá, stiskněte a přidržte tlačítko , potom během 2 sekund stiskněte tlačítko + nebo - (než se vypne napájení) a indikátor (modrý) zablikáním oznámí právě zvolený režim kvality zvuku.

Režim „Priorita kvality zvuku“: 3krát ● - - ● - - ●

Je automaticky vybrána volba SBC, AAC, aptX nebo aptX HD.

Režim „Priorita stabilního připojení“: 1krát ●

SBC

Nastavení režimu kvality zvuku můžete přepnout nebo zkontrolovat pomocí aplikace „Sony | Headphones Connect“.

Bezdrátová stereofonní sluchátka s mikrofonem a potlačením hluku
WH-CH700N

Podporované kodeky

Kodek je algoritmus kódování zvuku používaný při přenášení zvuku prostřednictvím připojení Bluetooth.

Sluchátka s mikrofonem podporují následující 4 kodeky pro přehrávání hudby prostřednictvím připojení A2DP: SBC, AAC, aptX, aptX HD.

- SBC

Jedná se o zkratku výrazu Subband Codec.

Jedná se o standardní technologii kódování zvuku používanou zařízeními Bluetooth.

Všechna zařízení Bluetooth podporují SBC.

- AAC

Jedná se o zkratku výrazu Advanced Audio Coding.

AAC využívají zejména produkty společnosti Apple, jako jsou zařízení iPhone, tento kodek nabízí vyšší kvalitu zvuku než SBC.

- aptX

Jedná se o technologii kódování zvuku. aptX využívají některé smartphony Android, tento kodek poskytuje vyšší kvalitu zvuku než SBC.

- aptX HD

Jedná se o technologii kódování zvuku. aptX HD využívají některé smartphony Android, tento kodek poskytuje vyšší kvalitu zvuku než aptX.

Když jsou sluchátka s mikrofonem nastavena na režim „priority kvality zvuku“, zatímco je z připojeného zařízení přenášena hudba v jednom z výše uvedených kodeků, přepnou se sluchátka s mikrofonem automaticky na příslušný kodek a budou hudbu přehrávat v tomto kodeku.

V závislosti na zařízení připojeném ke sluchátkům s mikrofonem je však možné, že budete muset zařízení dopředu nastavit, abyste mohli poslouchat hudbu na sluchátkách s mikrofonem v jiném kodeku, i když zařízení podporuje kodek vyšší kvality zvuku než SBC.

Informace týkající se nastavení kodeku naleznete v návodu k obsluze dodaném se zařízením.

Bezdrátová stereofonní sluchátka s mikrofonem a potlačením hluku
WH-CH700N

Příjem hovoru

Prostřednictvím připojení Bluetooth můžete využívat volání pomocí sady hands-free ze smartphonu nebo mobilního telefonu podporujícího profil Bluetooth HFP (profil hands-free) nebo HSP (Headset Profile).

- Podporuje-li smartphone či mobilní telefon HFP a HSP, nastavte jej na HFP.
- Operace se mohou u jednotlivých typů smartphonů či mobilních telefonů lišit. Viz návod k obsluze dodaný k vašemu smartphonu či mobilnímu telefonu.
- Sluchátka s mikrofonem podporují pouze normální příchozí hovory. Aplikace volání pro smartphony a počítače nejsou podporovány.

Vyzváněcí tón

Při příchozím hovoru bude ve sluchátkách s mikrofonem slyšet vyzváněcí tón a indikátor (modrý) bude rychle blikat. Ozve se některý z vyzváněcích tónů uvedených níže v závislosti na smartphonu nebo mobilním telefonu.

- Vyzváněcí tón nastavený na sluchátkách s mikrofonem
- Vyzváněcí tón nastavený na smartphonu či mobilním telefonu
- Vyzváněcí tón nastavený na smartphonu či mobilním telefonu pouze pro připojení Bluetooth

1 Nejdříve připojte sluchátka s mikrofonem k smartphonu či mobilnímu telefonu.

2 Uslyšíte-li vyzváněcí tón, můžete hovor přijmout stisknutím tlačítka na sluchátkách s mikrofonem.

Jestliže v době příchozího hovoru posloucháte hudbu, přehrávání se přeruší a ze sluchátek s mikrofonem se ozve vyzváněcí tón.

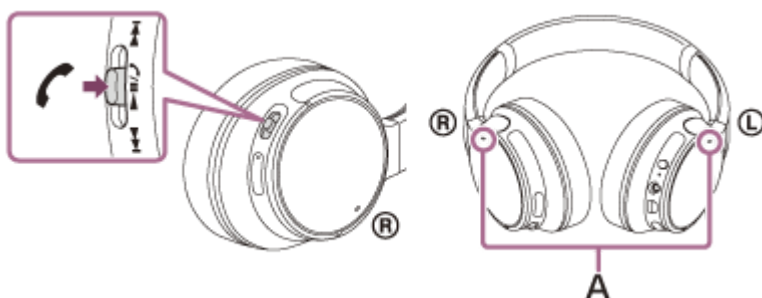

A: Mikrofony

Při telefonování používejte mikrofon levého nebo pravého sluchátka (který potlačuje hluk při použití funkce potlačení hluku).

Není-li ve sluchátkách s mikrofonem slyšet vyzváněcí tón

- Je možné, že sluchátka s mikrofonem nejsou propojená se smartphonem či mobilním telefonem pomocí HFP nebo HSP. Zkontrolujte stav připojení na smartphonu či mobilním telefonu.
- Pokud se přehrávání automaticky nepřeruší, zvolte přerušení pomocí sluchátek s mikrofonem.

3 Pomocí tlačítka + nebo - nastavíte hlasitost.

Když hlasitost dosáhne maximálního nebo minimálního nastavení, ozve se zvuková výstraha.

4 Hovor ukončíte opětovným stisknutím tlačítka na sluchátkách s mikrofonem.

Přijmete-li hovor v době, kdy posloucháte hudbu, přehrávání se po ukončení hovoru automaticky obnoví.

Tip

- Některé smartphony či mobilní telefony ve výchozím nastavení přijímají hovory pomocí telefonu namísto sluchátek s mikrofonom. Při připojení HFP nebo HSP přepněte zařízení pro volání na sluchátka s mikrofonom přidržetím tlačítka  po dobu přibližně 2 sekund nebo pomocí smartphonu či mobilního telefonu.
- Hlasitost pro volání lze nastavit pouze během telefonního hovoru.
- Hlasitost během hovoru a hlasitost během poslechu hudby lze nastavit nezávisle na sobě. Změna hlasitosti hovoru neovlivní hlasitost přehrávání hudby a naopak.

Poznámka

- Záleží na typu smartphonu či mobilního telefonu, zda se přehrávání po ukončení hovoru automaticky obnoví, či nikoli.
- Smartphone či mobilní telefon používejte ve vzdálenosti alespoň 50 cm od sluchátek s mikrofonom. Nachází-li se sluchátka s mikrofonom a smartphone či mobilní telefon příliš blízko u sebe, může vznikat šum.

Příbuzné téma

- [Vytvoření bezdrátového připojení k zařízením Bluetooth](#)
- [Uskutečnění hovoru](#)
- [Funkce pro volání](#)
- [Co umožňuje aplikace „Sony | Headphones Connect“](#)

Bezdrátová stereofonní sluchátka s mikrofonom a potlačením hluku
WH-CH700N

Uskutečnění hovoru

Prostřednictvím připojení Bluetooth můžete využívat volání pomocí sady hands-free ze smartphonu nebo mobilního telefonu podporujícího profil Bluetooth HFP (Hands-free Profile) nebo HSP (Headset Profile).

- Podporuje-li smartphone či mobilní telefon HFP a HSP, nastavte jej na HFP.
- Operace se mohou u jednotlivých typů smartphonů či mobilních telefonů lišit. Viz návod k obsluze dodaný k vašemu smartphonu či mobilnímu telefonu.
- Sluchátka s mikrofonom podporují pouze normální příchozí hovory. Aplikace volání pro smartphony a počítače nejsou podporovány.

1 Nejdříve připojte sluchátka s mikrofonom k smartphonu či mobilnímu telefonu.

2 Pomocí smartphonu či mobilního telefonu uskutečňte hovor.

Uskutečnite-li hovor, ze sluchátek se bude ozývat oznamovací tón.

Uskutečnite-li hovor v době, kdy posloucháte hudbu, přehrávání hudby se přeruší.

Není-li ve sluchátkách s mikrofonom slyšet žádný oznamovací tón, přepněte zařízení pro volání na sluchátka s mikrofonom pomocí smartphonu či mobilního telefonu nebo přidržením tlačítka  po dobu přibližně 2 sekund.

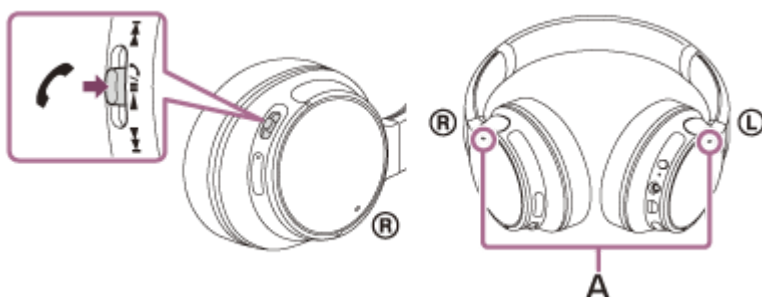

A: Mikrofony

Při telefonování používejte mikrofon levého nebo pravého sluchátka (který potlačuje hluk při použití funkce potlačení hluku).

3 Pomocí tlačítka + nebo - nastavíte hlasitost.

Když hlasitost dosáhne maximálního nebo minimálního nastavení, ozve se zvuková výstraha.

4 Hovor ukončíte opětovným stisknutím tlačítka na sluchátkách s mikrofonom.

Uskutečnite-li hovor v době, kdy posloucháte hudbu, přehrávání se po ukončení hovoru automaticky obnoví.

Tip

- Hlasitost pro volání lze nastavit pouze během telefonního hovoru.
- Hlasitost během hovoru a hlasitost během poslechu hudby lze nastavit nezávisle na sobě. Změna hlasitosti hovoru neovlivní hlasitost přehrávání hudby a naopak.

Poznámka

- Smartphone či mobilní telefon používejte ve vzdálenosti alespoň 50 cm od sluchátek s mikrofonem. Nachází-li se sluchátka s mikrofonem a smartphone či mobilní telefon příliš blízko u sebe, může vznikat šum.

Příbuzné téma

- [Vytvoření bezdrátového připojení k zařízením Bluetooth](#)
- [Příjem hovoru](#)
- [Funkce pro volání](#)

4-729-822-61(5) Copyright 2018 Sony Corporation

Bezdrátová stereofonní sluchátka s mikrofonom a potlačením hluku
WH-CH700N

Funkce pro volání



Dostupné funkce se mohou lišit v závislosti na profilu podporovaném smartphonem či mobilním telefonem. I když má zařízení stejný profil, funkce se mohou lišit v závislosti na daném typu smartphonu či mobilního telefonu. Viz návod k obsluze dodaný k vašemu smartphonu či mobilnímu telefonu.

Podporovaný profil: HFP (Hands-free Profile)



V pohotovostním režimu / během přehrávání hudby

- Stisknutím a podržením tlačítka  na více než 2 sekundy spustíte funkci hlasového vytáčení smartphonu / mobilního telefonu (*), případně aktivujete aplikaci Google app zařízení Android nebo funkci Siri zařízení iPhone.



Odchozí hovor

- Jedním stisknutím tlačítka  zrušíte odchozí hovor.
- Pro změnu volacího zařízení ze sluchátek s mikrofonom na smartphonu či mobilní telefon nebo naopak stiskněte a podržte tlačítko  po dobu přibližně 2 sekund.

Příchozí hovor

- Jedním stisknutím tlačítka  přijmete příchozí hovor.
- Stisknutím a přidržením tlačítka  po dobu přibližně 2 sekund odmítnete příchozí hovor.

Během hovoru

- Jedním stisknutím tlačítka  ukončíte hovor.
- Pro změnu volacího zařízení ze sluchátek s mikrofonom na smartphonu či mobilní telefon nebo naopak stiskněte a podržte tlačítko  po dobu přibližně 2 sekund.

Podporovaný profil: HSP (Headset Profile)

Odchozí hovor

- Jedním stisknutím tlačítka  zrušíte odchozí hovor. (*)

Příchozí hovor

- Jedním stisknutím tlačítka  přijmete příchozí hovor.

Během hovoru

- Jedním stisknutím tlačítka  ukončíte hovor. (*)

* Některá zařízení nemusejí tuto funkci podporovat.

Příbuzné téma

- [Příjem hovoru](#)
- [Uskutečnění hovoru](#)

Bezdrátová stereofonní sluchátka s mikrofonem a potlačením hluku
WH-CH700N

Ukončení připojení Bluetooth (po použití)

- 1** Používáte-li zařízení podporující připojení jedním dotykem (NFC), znovu se zařízením dotkněte sluchátek s mikrofonem. (Pokud je obrazovka zařízení zamknutá, odemkněte ji.) Používáte-li zařízení, které funkci připojení jedním dotykem (NFC) nepodporuje, proveďte operaci pomocí zařízení Bluetooth.

Když je zařízení odpojeno, ozve se hlasové upozornění „BLUETOOTH disconnected“ (BLUETOOTH odpojeno).

- 2** Vypněte sluchátka s mikrofonem.

Ozve se hlasové upozornění „Power off“ (Napájení vypnuto).

Tip

- Po skončení přehrávání hudby může dojít v závislosti na zařízení Bluetooth k automatickému ukončení připojení Bluetooth.

Příbuzné téma

- [Odpojení smartphonu jedním dotykem \(NFC\)](#)
- [Vypnutí sluchátek s mikrofonem](#)

Bezdrátová stereofonní sluchátka s mikrofonem a potlačením hluku
WH-CH700N

Používání funkce Google Assistant

Pomocí funkce Google Assistant, kterou jsou vybaveny smartphony, můžete mluvením do mikrofonu sluchátek ovládat smartphone nebo provést hledání.

Kompatibilní smartphony

- Smartphony se systémem Android 5.0 nebo novějším (Je nutná nejnovější verze aplikace Google app.)
- iPhone / iPod touch (Je vyžadována instalace aplikace Google Assistant.)

1 Pokud je váš smartphone iPhone / iPod touch, otevřete aplikaci Google Assistant.

Pokud máte smartphone Android, tento krok přeskočte.

2 Otevřete aplikaci „Sony | Headphones Connect“ a nastavte tlačítko NC jako tlačítko Google Assistant.

Při prvním použití funkce Google Assistant spusťte aplikaci Google Assistant, klepněte na tlačítko [Dokončit nastavení sluchátek] na zobrazení konverzací a proveďte úvodní nastavení aplikace Google Assistant podle pokynů na obrazovce.

Podrobnosti o aplikaci „Sony | Headphones Connect“ naleznete na následující adrese.

http://rd1.sony.net/help/mdr/hpc/h_zz/

3 Stisknutím tlačítka NC můžete použít Google Assistant.

- Stisknutím a podržením můžete zadat hlasový příkaz.
- Jedním stisknutím přehrajete oznámení.
- Dvěma stisknutími hlasový příkaz zrušíte.

Podrobnosti o aplikaci Google Assistant naleznete na následujících webových stránkách:

<https://assistant.google.com>

Tip

- Zkontrolovat nebo aktualizovat verzi softwaru sluchátek s mikrofonem můžete pomocí aplikace „Sony | Headphones Connect“.
- Když funkce Google Assistant není k dispozici kvůli chybějícímu připojení k síti, zazní oznámení „The Google Assistant is not connected“ (Aplikace Google Assistant není připojena).
- Pokud v aplikaci Google Assistant nevidíte tlačítko [Dokončit nastavení sluchátek], zrušte spárování sluchátek v nastavení funkce Bluetooth ve smartphonu a proveďte spárování znovu.

Poznámka

- Pokud je tlačítko NC nastaveno v kroku 2 jako tlačítko Google Assistant, funkci potlačení hluku nelze přepnout stisknutím tlačítka NC.
- Pokud je tlačítko NC nastaveno v kroku 2 jako tlačítko Google Assistant, funkci Amazon Alexa nelze přepnout stisknutím tlačítka NC.
- V některých zemích, oblastech nebo jazycích nemusí být funkce Google Assistant k dispozici.



Bezdrátová stereofonní sluchátka s mikrofonom a potlačením hluku
WH-CH700N

Používání funkce Amazon Alexa

Pomocí funkce Amazon Alexa, kterou jsou vybaveny smartphony, můžete mluvením do sluchátek s mikrofonom ovládat smartphone nebo provést hledání.

Kompatibilní smartphony

- Smartphony s nainstalovaným systémem Android 5.1 nebo novějším nebo iOS 10.0 nebo novějším.
- Je vyžadována instalace nejnovější aplikace Amazon Alexa.

- 1 Otevřete aplikaci Amazon Alexa.**
- 2 Otevřete aplikaci „Sony | Headphones Connect“ a nastavte tlačítko NC jako tlačítko Amazon Alexa.**

Podrobnosti o aplikaci „Sony | Headphones Connect“ naleznete na následující adrese.
http://rd1.sony.net/help/mdr/hpc/h_zz/
- 3 Funkci Amazon Alexa můžete použít stisknutím tlačítka NC.**
 - Stisknutím můžete zadat hlasový příkaz.
 - Jedním stisknutím hlasový příkaz zrušíte.
 - Pokud se neozve hlas, funkce bude zrušena.

Podrobnosti o funkci Amazon Alexa naleznete na následujících webových stránkách:
<https://www.amazon.com/b?node=16067214011>

Tip

- Zkontrolovat nebo aktualizovat verzi softwaru sluchátek s mikrofonom můžete pomocí aplikace „Sony | Headphones Connect“.
- Když funkce Amazon Alexa není k dispozici kvůli chybějícímu připojení k síti, zazní oznámení „Either your mobile device isn't connected; or you need to open the Alexa App and try again“ (Buď vaše mobilní zařízení není připojeno, nebo bude nutné spustit aplikaci Alexa a opakovat akci).

Poznámka

- Pokud je tlačítko NC nastaveno v kroku 2 jako tlačítko Amazon Alexa, funkci potlačení hluku nelze ze sluchátek s mikrofonom ovládat.
- Pokud je tlačítko NC nastaveno v kroku 2 jako tlačítko Amazon Alexa, funkci Google Assistant nelze ze sluchátek s mikrofonom ovládat.
- Funkce Alexa není k dispozici ve všech jazycích a zemích/oblastech.
Podrobnosti naleznete na stránce www.amazon.com/alexa-availability.

Bezdrátová stereofonní sluchátka s mikrofonom a potlačením hluku
WH-CH700N

Používání funkce hlasového asistenta (Google app)

Pomocí funkce Google app, kterou jsou vybaveny smartphony se systémem Android, můžete mluvením do mikrofону sluchátek ovládat smartphone Android.

1 Nakonfigurujte nastavení asistenta a hlasového ovládání v aplikaci Google app.

Ve smartphonu Android vyberte možnost [Settings] — [Apps] a poté vyberte ikonu ozubeného kola v pravém horním rohu displeje.

Poté vyberte možnost [Default Apps] — [Assist & Voice input] — [Assist App] a nastavte možnost [Assist App] na hodnotu Google app.

Výše uvedený postup slouží jako příklad. Podrobnosti naleznete v návodu k obsluze smartphonu Android.

Poznámka: Může být nutná nejnovější verze aplikace.

Podrobnosti o funkci Google app naleznete v návodu k obsluze zařízení, na stránkách zákaznické podpory smartphonu Android nebo na webových stránkách obchodu Google Play.

V závislosti na technických vlastnostech smartphonu Android nemusí být možné funkci Google app ze sluchátek s mikrofonom aktivovat.

2 Připojte sluchátka s mikrofonom k smartphonu Android prostřednictvím připojení Bluetooth.

3 Když je smartphone Android v pohotovostním režimu nebo přehrává hudbu, stisknutím a podržením tlačítka aktivujte funkci Google app.

Aktivuje se funkce Google app a uslyšíte zvuk spuštění.

4 Prostřednictvím mikrofonu sluchátek sdělte požadavek na funkci Google app.

Podrobnosti o funkci Google app, například o aplikacích, které s funkcí Google app spolupracují, naleznete v návodu k obsluze smartphonu Android.

Pokud po aktivaci funkce Google app uběhne určitá doba bez požadavku, funkce Google app se deaktivuje.

Poznámka

- Pokud je tlačítko NC nastaveno jako tlačítko funkce Google Assistant, funkce hlasového asistenta (Google app) není k dispozici.
- Pokud je tlačítko NC nastaveno jako tlačítko Amazon Alexa, funkce hlasového asistenta (Google app) není k dispozici.
- Funkci Google app nelze aktivovat, když řeknete „Ok Google“ prostřednictvím mikrofonu sluchátek ani v případě, že je zapnuto nastavení [Ok Google] smartphonu Android.

Bezdrátová stereofonní sluchátka s mikrofonem a potlačením hluku
WH-CH700N

Používání funkce hlasového asistenta (Siri)

Pomocí funkce Siri, kterou jsou vybavena zařízení iPhone, můžete mluvením do mikrofonu sluchátek ovládat zařízení iPhone.

1 Zapněte Siri.

V zařízení iPhone zapněte funkci Siri výběrem voleb [Settings] — [Siri].

Výše uvedený postup slouží jako příklad. Podrobné informace naleznete v návodu k obsluze zařízení iPhone.

Poznámka: Podrobnosti o funkci Siri naleznete v návodu k obsluze zařízení nebo na stránkách zákaznické podpory zařízení iPhone.

2 Připojte sluchátka s mikrofonem k zařízení iPhone prostřednictvím připojení Bluetooth.

3 Když zařízení iPhone používá připojení Bluetooth a je v pohotovostním režimu nebo přehrává hudbu, Siri aktivujete stisknutím a podržením tlačítka .

Aktivuje se funkce Siri a uslyšíte zvuk spuštění.

4 Prostřednictvím mikrofonu sluchátek sdělte požadavek na funkci Siri.

Podrobnosti o funkci Siri, například o aplikacích, které s funkcí Siri spolupracují, naleznete v návodu k obsluze zařízení iPhone.

5 Pokud chcete pokračovat v požadavcích, stiskněte tlačítko , než se funkce Siri deaktivuje.

Pokud po aktivaci funkce Siri uběhne určitá doba bez požadavku, funkce Siri se deaktivuje.

Poznámka

- Funkci Siri nelze aktivovat, když řeknete „Hey Siri“ prostřednictvím mikrofonu sluchátek, ani v případě, že je nastavení [Allow „Hey Siri“] zařízení iPhone zapnuto.

Bezdrátová stereofonní sluchátka s mikrofonem a potlačením hluku
WH-CH700N

Co umožňuje aplikace „Sony | Headphones Connect“

Pokud spojíte smartphone (s nainstalovanou aplikací „Sony | Headphones Connect“) a sluchátka s mikrofonem pomocí funkce Bluetooth, můžete provádět následující.

- Zobrazit zbývající kapacitu baterie sluchátek s mikrofonem
- Zobrazit kodek připojení Bluetooth
- Zapnout/vypnout potlačení hluku
- Vybrat režim zvukových efektů (prostorový zvuk (VPT))
- Vybrat nastavení ekvalizéru
- Upravit nastavení ekvalizéru
- Přepnout režim kvality zvuku nastavením režimu připojení Bluetooth
- Nastavit funkci DSEE
- Upravit hlasitost
- Přehrát hudbu, pozastavit přehrávání, použít rychlý posun zpět/vpřed
- Zkontrolovat stav připojení a nastavení sluchátek s mikrofonem
- Zkontrolovat verzi softwaru sluchátek s mikrofonem
- Aktualizovat software sluchátek s mikrofonem
- Změnit funkci tlačítka NC

Podrobnosti o aplikaci „Sony | Headphones Connect“ naleznete na následující adrese.

http://rd1.sony.net/help/mdr/hpc/h_zz/

Tip

- Činnost aplikace „Sony | Headphones Connect“ závisí na audio zařízení. Technické údaje a provedení obrazovek aplikace se mohou bez předchozího upozornění změnit.

Příbuzné téma

- [Instalace aplikace „Sony | Headphones Connect“](#)
- [Kontrola zbývající kapacity baterie](#)
- [Používání funkce potlačení hluku](#)
- [Podporované kodeky](#)

Bezdrátová stereofonní sluchátka s mikrofonem a potlačením hluku
WH-CH700N

Instalace aplikace „Sony | Headphones Connect“

- 1 Stáhněte si aplikaci „Sony | Headphones Connect“ z obchodu Google Play nebo ze služby App Store a nainstalujte ji do svého smartphonu.**

Podrobnosti o aplikaci „Sony | Headphones Connect“ naleznete na následující adrese.

http://rd1.sony.net/help/mdr/hpc/h_zz/



Sony Headphones Connect 

- 2 Po nainstalování aplikaci „Sony | Headphones Connect“ spustěte.**

Příbuzné téma

- [Co umožňuje aplikace „Sony | Headphones Connect“](#)

Bezdrátová stereofonní sluchátka s mikrofonem a potlačením hluku
WH-CH700N

Bezpečnostní opatření

Komunikace prostřednictvím Bluetooth

- Bezdrátová technologie Bluetooth funguje v dosahu přibližně 10 m. Maximální komunikační dosah se může lišit v závislosti na překážkách (lidské tělo, kovy, zeď atd.) nebo elektromagnetickém prostředí.
- Mikrovlny emitované zařízením Bluetooth mohou ovlivnit fungování elektronických lékařských přístrojů. Na následujících místech je nutné sluchátka s mikrofonem a další zařízení Bluetooth vypnout, protože mohou způsobit nehodu:
 - v nemocnici, v blízkosti prioritního sedadla ve vlaku, v přítomnosti hořlavých plynů, například na čerpací stanici
 - poblíž automatických dveří nebo požárních hlásičů
- Tento výrobek při používání v bezdrátovém režimu vysílá rádiové vlny. Při používání výrobku v bezdrátovém režimu na palubě letadla se řiďte pokyny posádky ohledně přípustného používání zařízení v bezdrátovém režimu.
- Vzhledem k vlastnostem bezdrátové technologie je zvuk přehrávaný v sluchátkách s mikrofonem oproti zvuku a hudbě přehrávané ve vysílajícím zařízení zpožděný. Při přehrávání filmu nebo hraní her proto nemusí být obraz a zvuk sladěné.
- Sluchátka s mikrofonem podporují funkce zabezpečení vyhovující standardu Bluetooth za účelem poskytování zabezpečeného připojení při použití bezdrátové technologie Bluetooth, avšak v závislosti na nastavení nemusí být zabezpečení dostatečné. Při komunikaci prostřednictvím bezdrátové technologie Bluetooth buďte opatrní.
- Neneseme žádnou odpovědnost za jakýkoli únik informací během komunikace přes Bluetooth.
- Nelze zaručit připojení ke všem zařízením Bluetooth.
 - Zařízení využívající funkci Bluetooth musí vyhovovat standardu Bluetooth stanovenému společností Bluetooth SIG, Inc. a musí být autentizované.
 - I v případě, že připojované zařízení vyhovuje výše uvedenému standardu Bluetooth, se některá zařízení nemusí připojit nebo nemusí kvůli svým vlastnostem nebo parametrům správně fungovat.
 - Při hands-free telefonování může v závislosti na zařízení nebo komunikačním prostředí vznikat šum.
- V závislosti na připojovaném zařízení může zahájení komunikace chvíli trvat.

Poznámka ke statické elektřině

- Statická elektřina nakumulovaná v těle může způsobit slabé brnění v uších. Chcete-li minimalizovat její účinky, noste oblečení vyrobené z přírodních materiálů.

Poznámka k nošení sluchátek s mikrofonem

- Vzhledem k tomu, že se sluchátka s mikrofonem nosí natěsno, při silném zatlačení na sluchátka nebo při jejich náhlém sejmutí z uší hrozí nebezpečí poškození ušních bubínků nebo jiného zranění. Při zatlačení sluchátek s mikrofonem proti uchu může také dojít k tomu, že membrána bude vytvářet zvuk. Toto ovšem není porucha.

Jiné

- Používáte-li sluchátka s mikrofonem jako kabelová sluchátka, používejte pouze dodaný kabel ke sluchátkům. Ujistěte se, že je kabel ke sluchátkům správně připojen.
- Nepokládejte sluchátka s mikrofonem na místa vystavená vlhkosti, prachu, sazí nebo páře ani do vozidla nebo na jiná místa vystavená přímému slunečnímu svitu.
- Zařízení Bluetooth nemusí u mobilních telefonů fungovat v závislosti na podmínkách rádiových vln a místě, ve kterém je zařízení používáno.
- Vysoká hlasitost může poškodit váš sluch.
- Kvůli bezpečnosti provozu nepoužívejte při řízení vozidla nebo jízdě na kole.
- Nepoužívejte sluchátka s mikrofonem v místech, kde omezení vnímání okolního zvuku může vést k ohrožení, například na křižovatkách, vlakových nástupištích nebo na stavbách.

- Nepokládejte na sluchátka s mikrofonem těžké předměty a netlačte na ně, protože by mohlo během delšího skladování dojít k jejich deformaci.
- Nevystavujte sluchátka s mikrofonem nadměrným nárazům.
- Čištění sluchátek s mikrofonem provádějte měkkou a suchou látkou.
- Nevystavujte sluchátka s mikrofonem působení vody. Sluchátka s mikrofonem nejsou vodotěsná. Dodržujte níže uvedené bezpečnostní pokyny.
 - Vyhněte se pádu sluchátek s mikrofonem do dřezu nebo jiné nádoby s vodou.
 - Nepoužívejte sluchátka s mikrofonem ve vlhkém prostředí nebo v nepříznivém počasí, například v dešti či sněhu.
 - Zabraňte jejich namočení. Dotknete-li se sluchátek s mikrofonem mokřýma rukama nebo je vložíte do vlhkého oblečení, může dojít k jejich namočení a následné závadě sluchátek.
- Necítíte-li se po použití sluchátek s mikrofonem dobře, přestaňte je ihned používat.
- Stav výsterek na sluchátka se může při dlouhodobém skladování nebo používání zhoršit.
- V případě jakýchkoli dotazů nebo problémů týkajících se těchto sluchátek s mikrofonem, které nejsou popsány v tomto návodu k obsluze, se obraťte na nejbližšího prodejce značky Sony.

4-729-822-61(5) Copyright 2018 Sony Corporation

Bezdrátová stereofonní sluchátka s mikrofonem a potlačením hluku
WH-CH700N

Ochranné známky

- Značka a loga Bluetooth® jsou registrované ochranné známky společnosti Bluetooth SIG, Inc. a jakékoli použití takových značek společností Sony Corporation probíhá na základě licence.
- Značka N je ochrannou známkou nebo registrovanou ochrannou známkou společnosti NFC Forum, Inc. ve Spojených státech a dalších zemích.
- Zvuk Qualcomm® aptX™ je produktem společnosti Qualcomm Technologies International, Ltd. Qualcomm je ochranná známka společnosti Qualcomm Incorporated registrovaná ve Spojených státech amerických a dalších zemích, použita se svolením. aptX je ochranná známka společnosti Qualcomm Technologies International, Ltd. registrovaná ve Spojených státech amerických a dalších zemích, použito se svolením.
- Google a Android jsou ochranné známky společnosti Google LLC.
- Amazon, Alexa a všechna související loga jsou obchodními značkami společnosti Amazon.com, Inc. nebo jejich poboček.
- Windows je registrovaná ochranná známka nebo ochranná známka společnosti Microsoft Corporation ve Spojených státech a/nebo jiných zemích.
- Mac, OS X, iPhone, iPod touch a Siri jsou ochranné známky společnosti Apple Inc. registrované v USA a jiných zemích. App Store je servisní značka společnosti Apple Inc. registrovaná v USA a jiných zemích.
- IOS je obchodní značka nebo registrovaná obchodní značka společnosti Cisco v USA a jiných zemích a může být používána pod licencí.

Ostatní ochranné známky a názvy jsou majetkem příslušných vlastníků.

Bezdrátová stereofonní sluchátka s mikrofonem a potlačením hluku
WH-CH700N

Webové stránky zákaznické podpory

Na následujících webových stránkách podpory můžete získat informace o podpoře k vašim sluchátkům s mikrofonem:

Pro zákazníky v USA:

<http://esupport.sony.com/>

Pro zákazníky v Kanadě:

<http://esupport.sony.com/CA/>

Pro zákazníky v Latinské Americe:

<http://esupport.sony.com/LA/>

Pro zákazníky v evropských zemích:

www.sony.eu/support

Pro zákazníky v Číně:

<https://service.sony.com.cn/>

Pro zákazníky v jiných zemích/oblastech:

<http://www.sony-asia.com/>

Bezdrátová stereofonní sluchátka s mikrofonem a potlačením hluku
WH-CH700N

Co lze udělat pro vyřešení problému?

Nefungují-li sluchátka s mikrofonem podle očekávání, zkuste vyřešit problém následujícím postupem.

- Zjistěte symptomy problému v této uživatelské příručce a zkuste všechna uvedená nápravná opatření.
- Nabijte baterii.
Některé problémy lze vyřešit nabitím baterie.
- Resetujte sluchátka s mikrofonem.
- Proveďte inicializaci sluchátek s mikrofonem.
Tato operace obnoví nastavení hlasitosti apod. a vymaže všechny informace o párování.
- Vyhledejte informace o problému na webových stránkách zákaznické podpory.

Pokud výše uvedené operace nepomohou, obraťte se na nejbližšího prodejce značky Sony.

Příbuzné téma

- [Nabíjení sluchátek s mikrofonem](#)
- [Webové stránky zákaznické podpory](#)
- [Resetování sluchátek s mikrofonem](#)
- [Inicializace sluchátek s mikrofonem pro obnovení továrního nastavení](#)

Bezdrátová stereofonní sluchátka s mikrofonem a potlačením hluku
WH-CH700N

Sluchátka s mikrofonem se nezapnou.

- Zkontrolujte, zda je baterie dostatečně nabitá pro zapnutí sluchátek s mikrofonem.
 - Při nabíjení baterie nelze sluchátka s mikrofonem zapnout. Odpojte kabel micro-USB od sluchátek s mikrofonem a poté sluchátka s mikrofonem opět zapněte.
-

Příbuzné téma

- [Nabíjení sluchátek s mikrofonem](#)
- [Kontrola zbývající kapacity baterie](#)

Bezdrátová stereofonní sluchátka s mikrofonem a potlačením hluku
WH-CH700N

Nelze uskutečnit nabíjení.

- Ověřte, že používáte dodaný kabel micro-USB.
 - Ověřte, že je kabel micro-USB řádně připojen ke sluchátkům s mikrofonem a k počítači.
 - Zkontrolujte, zda je napájecí adaptér USB řádně zapojen do elektrické zásuvky.
 - Ověřte, že je zapnutý počítač.
 - Ověřte, že počítač není v pohotovostním, spánkovém či hibernačním režimu.
 - Při použití Windows 8.1 aktualizujte systém prostřednictvím služby Windows Update.
-
-

Příbuzné téma

- [Nabíjení sluchátek s mikrofonem](#)

Bezdrátová stereofonní sluchátka s mikrofonem a potlačením hluku
WH-CH700N

Nabíjení trvá příliš dlouho.

- Ověřte, že jsou sluchátka s mikrofonem a počítač připojeny přímo, a nikoli přes rozbočovač USB.

Příbuzné téma

- [Nabíjení sluchátek s mikrofonem](#)

4-729-822-61(5) Copyright 2018 Sony Corporation

Bezdrátová stereofonní sluchátka s mikrofonem a potlačením hluku
WH-CH700N

Sluchátka s mikrofonem nejsou rozpoznána počítačem.

- Kabel micro-USB není řádně připojen k portu USB počítače.
- Ověřte, že jsou sluchátka s mikrofonem a počítač připojeny přímo, a nikoli přes rozbočovač USB.
- U připojeného portu USB počítače se mohl vyskytnout nějaký problém. Připojte se k jinému portu USB, je-li k dispozici.
- V jiných než výše uvedených případech zkuste postup připojení USB zopakovat.

Bezdrátová stereofonní sluchátka s mikrofonem a potlačením hluku
WH-CH700N

Na displeji zařízení iPhone nebo iPod touch se nezobrazí údaj o zbývajícím množství kapacity baterie.

- Zbývajícím množství kapacity baterie se zobrazí pouze na displeji zařízení iPhone nebo iPod touch (iOS 5.0 nebo novější), které podporuje profil HFP (Hands-free Profile).
- Ujistěte se, zda je zařízení iPhone nebo iPod touch připojeno s profilem HFP (Hands-free Profile). V opačném případě se údaj o zbývajícím množství kapacity baterie nebude zobrazovat správně.

Příbuzné téma

- [Kontrola zbývajícím množství kapacity baterie](#)

Bezdrátová stereofonní sluchátka s mikrofonem a potlačením hluku
WH-CH700N

Žádný zvuk

- Ověřte, že jsou zapnutá sluchátka s mikrofonem i připojené zařízení (tj. smartphone).
 - Zkontrolujte, zda jsou sluchátka s mikrofonem a vysílající zařízení Bluetooth spojena pomocí profilu Bluetooth A2DP.
 - Pokud je hlasitost příliš nízká, zvyšte ji.
 - Zkontrolujte, zda na připojeném zařízení probíhá přehrávání.
 - Připojíte-li ke sluchátkům s mikrofonem počítač, zkontrolujte, zda je audio výstup počítače nastaven na zařízení Bluetooth.
 - Spárujte sluchátka s mikrofonem a zařízení Bluetooth znovu.
 - Zkontrolujte, zda je kabel ke sluchátkům správně připojený.
-

Příbuzné téma

- [Vytvoření bezdrátového připojení k zařízením Bluetooth](#)
- [Použití dodaného kabelu ke sluchátkům](#)
- [Poslech hudby ze zařízení pomocí připojení Bluetooth](#)

Bezdrátová stereofonní sluchátka s mikrofonem a potlačením hluku
WH-CH700N

Nízká hlasitost zvuku

- Zvyšte hlasitost sluchátek s mikrofonem a připojeného zařízení.
-

Příbuzné téma

- [Instalace aplikace „Sony | Headphones Connect“](#)

Bezdrátová stereofonní sluchátka s mikrofonem a potlačením hluku
WH-CH700N

Nízká kvalita zvuku

- Pokud je hlasitost příliš vysoká, snižte ji.
- Nepřibližujte se se sluchátky s mikrofonem k mikrovlnným troubám, zařízení Wi-Fi atd.
- Umístěte sluchátka s mikrofonem blíže k zařízení Bluetooth. Odstraňte všechny překážky mezi sluchátký s mikrofonem a zařízením Bluetooth.
- Nepřibližujte se se sluchátky s mikrofonem k televiznímu přijímači.
- Je-li nastavena možnost HFP nebo HSP, přepněte připojení Bluetooth na A2DP pomocí zařízení Bluetooth.
- Připojíte-li ke sluchátkům s mikrofonem zařízení s vestavěnou vysílačkou nebo rádiem, nemusí fungovat příjem signálu nebo se může snížit citlivost. Oddalte sluchátka s mikrofonem od připojeného zařízení a zkuste to znovu.
- Pokud jste sluchátka s mikrofonem k tomuto zařízení Bluetooth připojovali již dříve a jsou-li sluchátka s mikrofonem zapnutá, je možné navázat pouze připojení HFP/HSP Bluetooth. Pokud k tomu dojde, použijte zařízení Bluetooth a vytvořte připojení A2DP Bluetooth.
- Při poslechu hudby uložené v počítači pomocí sluchátek s mikrofonem může být prvních několik sekund po navázání připojení kvalita zvuku horší (například špatně slyšitelný hlas vokalisty apod.).
Je to způsobeno tím, že počítač přenáší hudbu s kvalitou zvuku nastavenou nejprve na prioritu komunikace, a nejedná se proto o závadu. Jestliže se kvalita zvuku po několika sekundách nezlepší, stiskněte na sluchátkách s mikrofonem jednou tlačítko ►||, pokud zrovna probíhá přehrávání. Nebo vytvořte připojení A2DP pomocí počítače. Pokyny k použití počítače naleznete v návodu k obsluze vašeho počítače.

Bezdrátová stereofonní sluchátka s mikrofonem a potlačením hluku
WH-CH700N

Jsou časté výpadky zvuku.

- Nastavte sluchátka s mikrofonem do režimu „Priorita stabilního připojení“. Podrobnosti naleznete v části „[Přepínání režimů kvality zvuku](#)“.
- Odstraňte všechny překážky mezi anténou zařízení Bluetooth, které má být připojeno, a vestavěnou anténou sluchátek s mikrofonem. Anténa sluchátek s mikrofonem je vestavěná do součástí zobrazených tečkovanou čarou na obrázku níže.

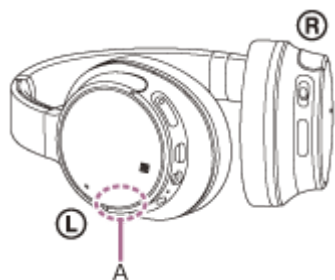

A: Umístění vestavěné antény

- Za následujících podmínek může být znemožněna komunikace přes Bluetooth nebo může dojít k výskytu šumu či výpadku zvuku.
 - Mezi sluchátky s mikrofonem a zařízením Bluetooth se nachází tělo uživatele
Komunikaci přes Bluetooth můžete vylepšit umístěním zařízení Bluetooth do směru antény sluchátek s mikrofonem.
 - Mezi sluchátky s mikrofonem a zařízením Bluetooth se nachází překážka, například kovový předmět nebo stěna.
 - Na místech s bezdrátovou sítí LAN, místech, kde je používána mikrovlnná trouba, jsou generovány elektromagnetické vlny atd.
- Situaci lze zlepšit změnou nastavení kvality bezdrátového přehrávání nebo pevným nastavením režimu bezdrátového přehrávání na SBC na vysílacím zařízení. Další informace naleznete v návodu k obsluze dodaném s vysílacím zařízením.
- Protože zařízení Bluetooth a Wi-Fi (IEEE802.11b/g/n) používají stejnou frekvenci (2,4 GHz), může dojít k mikrovlnnému rušení, které bude mít za následek šumění nebo výpadky zvuky, případně nemožnost komunikace, jestliže jsou sluchátka s mikrofonem blízko zařízení Wi-Fi. V takovém případě proveďte následující postup.
 - Používejte sluchátka s mikrofonem alespoň 10 m od zařízení Wi-Fi.
 - Používáte-li sluchátka s mikrofonem méně než 10 m od zařízení Wi-Fi, zařízení Wi-Fi vypněte.
 - Používejte sluchátka s mikrofonem a zařízení Bluetooth co nejbližší u sebe.
- Pokud posloucháte hudbu ze smartphonu, můžete situaci zlepšit vypnutím nepotřebných aplikací nebo restartováním smartphonu.

Bezdrátová stereofonní sluchátka s mikrofonem a potlačením hluku
WH-CH700N

Účinek funkce potlačení hluku je nedostatečný.

- Zkontrolujte, zda je zapnuta funkce potlačení hluku (svítí indikátor (zelený) vedle tlačítka NC).
 - Upravte polohu výsteků na sluchátka podle svých uší.
 - Funkce potlačení hluku je účinná u nižších frekvenčních pásem, například v letadlech, vlacích, kancelářích nebo v blízkosti klimatizace, a není účinná u vyšších frekvencí, například u lidského hlasu.
-

Příbuzné téma

- [Co je to potlačení hluku?](#)
- [Používání funkce potlačení hluku](#)
- [Používání funkce potlačení hluku AI](#)

Bezdrátová stereofonní sluchátka s mikrofonem a potlačením hluku
WH-CH700N

Nelze uskutečnit párování.

- Přiblížte sluchátka s mikrofonem a zařízení Bluetooth na vzdálenost menší než 1 m od sebe.
- Při prvním zapnutí po zakoupení, inicializaci nebo opravě se sluchátka s mikrofonem automaticky přepnou do režimu párování. Chcete-li spárovat druhé nebo další zařízení, stiskněte a přidržte tlačítko  sluchátek s mikrofonem po dobu více než 7 sekund pro přepnutí do režimu párování.
- Při opakovaném párování sluchátek s mikrofonem se zařízeními po inicializaci nebo opravě sluchátek s mikrofonem mohou informace o párování se sluchátky s mikrofonem dříve uložené v zařízení iPhone nebo jiném zařízení bránit úspěšnému provedení párování (iPhone apod.). V takovém případě odstraňte informace o párování sluchátek s mikrofonem z daného zařízení a poté zařízení opět spárujte.

Příbuzné téma

- [O indikátoru](#)
- [Vytvoření bezdrátového připojení k zařízením Bluetooth](#)
- [Inicializace sluchátek s mikrofonem pro obnovení továrního nastavení](#)

Bezdrátová stereofonní sluchátka s mikrofonem a potlačením hluku
WH-CH700N

Připojení jedním dotykem (NFC) nefunguje

- Zkontrolujte, zda je na smartphonu zapnutá funkce NFC.
 - Je-li smartphone v pouzdru, vyjměte jej.
 - Citlivost příjmu NFC se u různých smartphonů liší. Pokud připojení opakovaně selhává, připojte/odpojte zařízení pomocí smartphonu.
 - Při nabíjení baterie není možné navázat připojení jedním dotykem (NFC), protože sluchátka s mikrofonem nelze zapnout. Nejprve dokončete nabíjení a pak navažte připojení jedním dotykem (NFC).
 - Jestliže je kabel ke sluchátkům připojen ke konektoru INPUT, připojení nelze navázat jedním dotykem (NFC). Odpojte kabel ke sluchátkům od sluchátek s mikrofonem.
-

Příbuzné téma

- [Připojení jedním dotykem \(NFC\) k smartphonu \(Android 4.1 nebo novější\)](#)

Bezdrátová stereofonní sluchátka s mikrofonem a potlačením hluku
WH-CH700N

Nelze navázat připojení přes Bluetooth

- Ověřte, že jsou sluchátka s mikrofonem zapnutá.
 - Ověřte, že je zapnuté zařízení Bluetooth a funkce Bluetooth.
 - Pokud se sluchátka s mikrofonem automaticky připojují k poslednímu připojenému zařízení Bluetooth, nemusí být možné připojit sluchátka s mikrofonem k jiným zařízením pomocí funkce Bluetooth. V takovém případě na posledním připojeném zařízení Bluetooth odpojte připojení Bluetooth.
 - Zařízení Bluetooth se nachází v režimu spánku. Zrušte režim spánku.
 - Připojení Bluetooth bylo ukončeno. Navažte připojení Bluetooth znovu.
 - V případě, že byly informace o spárování se sluchátky s mikrofonem na připojeném zařízení smazány, spárujte sluchátka se zařízením znovu.
-

Příbuzné téma

- [O indikátoru](#)
- [Vytvoření bezdrátového připojení k zařízením Bluetooth](#)

Bezdrátová stereofonní sluchátka s mikrofonem a potlačením hluku
WH-CH700N

Zkreslený zvuk

- Nepřibližujte se se sluchátky s mikrofonem k mikrovlnné troubě, zařízení Wi-Fi atd.

Bezdrátová stereofonní sluchátka s mikrofonem a potlačěním hluku
WH-CH700N

Bezdrátová komunikace přes Bluetooth má malý dosah nebo vypadává zvuk.

- Nastavte sluchátka s mikrofonem do režimu „Priorita stabilního připojení“. Podrobnosti naleznete v části „[Přepínání režimů kvality zvuku](#)“.
- Odstraňte všechny překážky mezi anténou zařízení Bluetooth, které má být připojeno, a vestavěnou anténou sluchátek s mikrofonem. Anténa sluchátek s mikrofonem je vestavěná do součástí zobrazených tečkovanou čarou na obrázku níže.

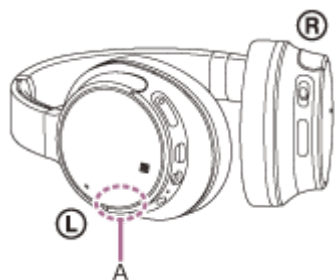

A: Umístění vestavěné antény

- Za následujících podmínek může být znemožněna komunikace přes Bluetooth nebo může dojít k výskytu šumu či výpadku zvuku.
 - Mezi sluchátky s mikrofonem a zařízením Bluetooth se nachází tělo uživatele
Komunikaci přes Bluetooth můžete vylepšit umístěním zařízení Bluetooth do směru antény sluchátek s mikrofonem.
 - Mezi sluchátky s mikrofonem a zařízením Bluetooth se nachází překážka, například kovový předmět nebo stěna.
 - Na místech s bezdrátovou sítí LAN, místech, kde je používána mikrovlnná trouba, jsou generovány elektromagnetické vlny atd.
- Situaci lze zlepšit změnou nastavení kvality bezdrátového přehrávání nebo pevným nastavením režimu bezdrátového přehrávání na SBC na vysílacím zařízení. Další informace naleznete v návodu k obsluze dodaném s vysílacím zařízením.
- Protože zařízení Bluetooth a Wi-Fi (IEEE802.11b/g/n) používají stejnou frekvenci (2,4 GHz), může dojít k mikrovlnnému rušení, které bude mít za následek šumění nebo výpadky zvuku, případně nemožnost komunikace, jestliže jsou sluchátka s mikrofonem blízko zařízení Wi-Fi. V takovém případě proveďte následující postup.
 - Používejte sluchátka s mikrofonem alespoň 10 m od zařízení Wi-Fi.
 - Používáte-li sluchátka s mikrofonem méně než 10 m od zařízení Wi-Fi, zařízení Wi-Fi vypněte.
 - Nainstalujte sluchátka s mikrofonem a zařízení Bluetooth co nejbližší k sobě.
- Pokud posloucháte hudbu ze smartphonu, můžete situaci zlepšit vypnutím nepotřebných aplikací nebo restartováním smartphonu.

Bezdrátová stereofonní sluchátka s mikrofonem a potlačením hluku
WH-CH700N

Sluchátka s mikrofonem řádně nefungují

- Resetujte sluchátka s mikrofonem. Informace o párování nejsou touto operací vymazány.
 - Nelze-li sluchátka s mikrofonem používat ani po jejich resetování, inicializujte je.
-
-

Příbuzné téma

- [Resetování sluchátek s mikrofonem](#)
- [Inicializace sluchátek s mikrofonem pro obnovení továrního nastavení](#)

Bezdrátová stereofonní sluchátka s mikrofonem a potlačením hluku
WH-CH700N

Osoba, se kterou telefonujete, není slyšet.

- Ověřte, že jsou zapnutá sluchátka s mikrofonem i připojené zařízení (tj. smartphone).
- Pokud jsou nastaveny příliš nízké hlasitosti, zvýšte hlasitost na připojeném zařízení a na sluchátkách.
- Zkontrolujte nastavení zvuku zařízení Bluetooth, abyste se ujistili, že zvuk během hovoru vychází ze sluchátek s mikrofonem.
- Navažte znovu připojení pomocí zařízení Bluetooth. Jako profil vyberte možnost HFP nebo HSP.
- Posloucháte-li hudbu pomocí sluchátek s mikrofonem, zastavte přehrávání a přijměte příchozí hovor stisknutím tlačítka .

Příbuzné téma

- [Vytvoření bezdrátového připojení k zařízením Bluetooth](#)
- [Příjem hovoru](#)
- [Uskutečnění hovoru](#)

Bezdrátová stereofonní sluchátka s mikrofonem a potlačením hluku
WH-CH700N

Je špatně slyšet hlas volajícího

- Zvyšte hlasitost sluchátek s mikrofonem a připojeného zařízení.

Bezdrátová stereofonní sluchátka s mikrofonem a potlačáním hluku
WH-CH700N

Resetování sluchátek s mikrofonem

Pokud sluchátka s mikrofonem nelze zapnout nebo je nelze ovládat, i když jsou zapnutá, během nabíjení stiskněte současně tlačítko  a tlačítko NC. Sluchátka s mikrofonem se resetují. Informace o párování se nevymažou. Abyste sluchátka s mikrofonem po resetování nabili, odpojte a znovu připojte kabel micro-USB.

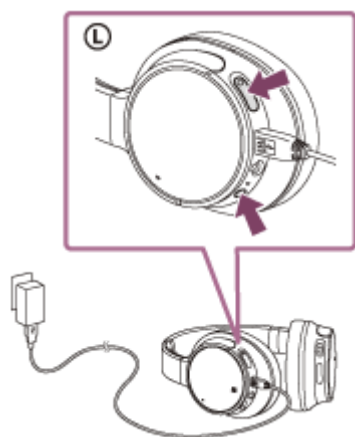



Pokud sluchátka s mikrofonem nefungují správně ani po provedení resetu, proveďte jejich inicializaci pro obnovení továrního nastavení.

Příbuzné téma

- [Inicializace sluchátek s mikrofonem pro obnovení továrního nastavení](#)

Bezdrátová stereofonní sluchátka s mikrofonem a potlačením hluku
WH-CH700N

Inicializace sluchátek s mikrofonem pro obnovení továrního nastavení

Odpojte kabel micro-USB, vypněte sluchátka s mikrofonem a poté současně stiskněte a podržte tlačítka  a  na více než 7 sekund.

Indikátor (modrý) 4krát zabliká (● ● ● ●) a nastavení, jako např. hlasitost, se resetují na tovární nastavení. Tato operace obnoví nastavení hlasitosti apod. a vymaže všechny informace o párování. V takovém případě odstraňte informace o párování sluchátek s mikrofonem z daného zařízení Bluetooth a poté je opět spárujte.

Pokud sluchátka s mikrofonem ani po inicializaci nefungují správně, obraťte se na nejbližšího prodejce produktů značky Sony.