

Honeywell



HR92

Bezdrátová hlavice
pro otopné těleso

1. Obsah dodávky

V balení regulátoru topného tělesa jsou:

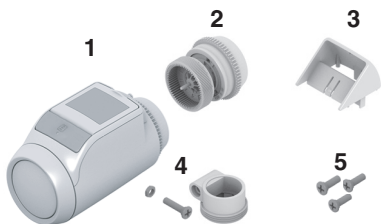

- 1 Regulátor topného tělesa s nastavcem ventilu M30 x 1,5; baterie jsou přiloženy
- 2 Nastavec ventilu M28 x 1,5
- 3 Nastavec displeje
- 4 Adaptér ventilu typ Danfoss RA
- 5 Šrouby k zajištění regulátoru topného tělesa a přihrádky pro baterie



VÝSTRAHA

Nebezpečí udušení!

- Děti nepouštějte do blízkosti obalových materiálů.

2. Stručný popis



214431

Regulátor topného tělesa HR92EE je certifikován eu.bac.

Honeywell HR92 je elektronický regulátor topného tělesa s moderním designem. Díky bezdrátové komunikaci na frekvenci 868 MHz může být regulátor topného tělesa jednoduše začleněn do systémů jakými jsou např. evohome, aby mohla být regulována teplota místnosti.

Uživatelsky přívětivý

- Velký přestavitelný displej s podsvícením.
- Zobrazení informací na displeji pomocí symbolů a textu.
- Parametry lze nastavit individuálně.
- Manuální změna teploty do následujícího bodu sepnutí je kdykoli možná.

Montáž

- Regulátor topného tělesa je vhodný pro všechny běžné ventily topných těles M30 x 1,5.
- Další adaptéry jsou dodávány jako příslušenství.
- Volitelně může být připojen externí okenní kontakt.

Funkce úspory energie

- Pomocí funkce "okno" se při větrání ventil topného tělesa zavře.
- Při použití externího okenního kontaktu se ventil topného tělesa při otevřeném okně zavře.



POZOR

Nebezpečí chybných funkcí!

- Regulátor topného tělesa nastavujte jen v souladu s tímto návodem k obsluze.
- S regulátorem topného tělesa si nenechávejte hrát děti.

3. Přehled přístroje

Ovládací prvky a displej



- 1 Indikuje, že požadovaná teplota místnosti byla manuálně změněna
- 2 Zamknutí ovládání
- 3 Stav baterie
- 4 Zobrazení teploty / Informace o parametrech
- 5 Textové zobrazení, 9 znaků
- 6 Informační tlačítko, k zobrazení informací o teplotě (zóně), funkční tlačítko, pro párování a parametrizaci
- 7 Seřizovací kolečko
- 8 Rádiový signál (síla pole)
- 9 Indikace, rádiová komunikace
- 10 Chyba, rádiová komunikace

Indikace pro baterie

Stav baterie	Význam
	Baterie plně nabitě
	Baterie do poloviny nabitě
	Baterie musí být brzy vyměněny
	Blikající indikace: baterie jsou vybité a musí být vyměněny

Indikace rádiového signálu

Indikace	Význam
	Velmi dobrý signál
	Dobrý signál
	Slabý signál

4. Montáž

Připraveno k provozu ve třech krocích:

- Vložení baterií a nastavení jazyka
- Vytvoření rádiového spojení
- Namontovat na ventil topného tělesa a HOTOVO

Vložení/výměna baterií

Regulátor topného tělesa je nastaven pro následující typ baterií:

- 2 články Mignon 1,5 V; typ LR6, AA, AM3

Alternativně můžete použít také následující baterie/akumulátory:

- Lithium 1,5 V; typ LR6, AA, AM3
- NiMH 1,2 V; typ LR6, AA, AM3

- i** • Při použití baterií Lithium nebo NiMH musí být přizpůsoben parametr 9, viz část 5.
- Baterie vždy vyměňujte jako celý pár.

- i** • Když jsou baterie příliš slabé, regulátor topného tělesa úplně otevře ventil topného tělesa.
- Po výměně baterií je automaticky znovu vytvořeno spojení s centrální ovládací jednotkou.

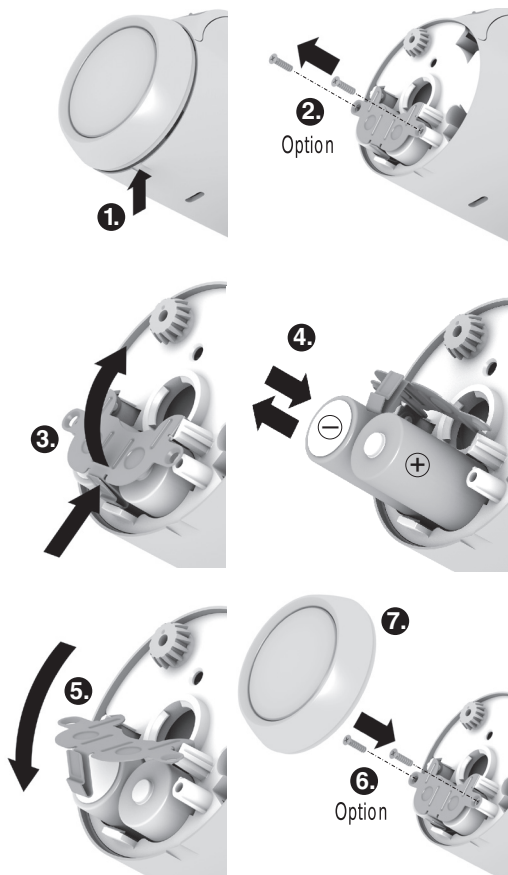

1. Stáhněte seřizovací kolečko. K zachycení použijte drážku na spodní straně přístroje.
2. Odšroubujte pojistné šrouby, pokud existují, z přihrádky pro baterie.
3. Uvolněte pojistku a vyklopte pružinu baterie.
Přihrádka pro baterie je nyní přístupná.
4. Vložte baterie.
Přitom dbejte na dodržení správné polaritě "+" a "-".
5. Sklopte pružinu baterie a zajistěte.
6. Volitelná možnost: Pružinu baterie zajistěte pomocí pojistných šroubů, aby byly baterie chráněny před odcizením.
7. Opět nasadte seřizovací kolečko.
Na displeji se krátce zobrazí číslo verze softwaru, a poté jazyk ENGLISH.
8. Pokud je požadováno, vyberte seřizovacím kolečkem jiný jazyk.
9. Zvolený jazyk potvrďte tlačítkem

i Výběr jazyka se zobrazuje jen při prvním uvedení do provozu.

i Životnost nových článků Mignon je cca 2 roky. Výměna baterií je nutná, když symbol bliká. Při výměně baterií zůstávají veškerá nastavení zachována.



VÝSTRAHA

Nebezpečí výbuchu!

- ▶ Baterie nikdy nenabíjejte.
- ▶ Baterie nezkratujte ani je nevhazujte do ohně.
- ▶ Staré baterie ekologicky zlikvidujte.

Vytvoření rádiového spojení

Regulátor topného tělesa HR92 komunikuje s centrální ovládací jednotkou na rádiové frekvenci 868 MHz. Za tím účelem musí být nejprve provedeno propojení HR92 a centrální ovládací jednotky. Tento postup se nazývá **PÁROVÁNÍ** (připojování). U předkonfigurovaných sestav se párování provádí již ve výrobě.

i Pokud párování dosud není provedeno, zobrazí se po stisknutí tlačítka text **NENÍ PAR.**

Párování musí být nejprve aktivováno na HR92, aby tento mohl přijmout rádiový signál. Teprve poté musí být párování aktivováno na centrální ovládací jednotce.

i Pokyny k párování si přečtěte v návodu k obsluze centrální ovládací jednotky.

Aktivace párování na HR92

i Párování regulátoru topného tělesa provádějte v blízkosti finálního místa jeho montáže.

1. Krátce stiskněte tlačítko .
zobrazí se text NENÍ PAR.
2. Tlačítko držte stisknuté cca 5 sekund.
zobrazí se text PAROVAT.
3. Krátce stiskněte tlačítko .
Zobrazí se text PAROVÁNÍ a symbol

Aktivace párování na centrální ovládací jednotce

- ▶ K aktivaci párování na centrální ovládací jednotce: viz příslušný návod.

Párování na HR92

Během párování bliká symbol .

Při úspěšném párování se zobrazí text **HOTOVO**.

Poté se zobrazí základní zobrazení.

Když se na displeji zobrazí **SYNCHRO**, synchronizuje se regulátor topného tělesa s centrální ovládací jednotkou.

HR92 přijímá data z centrální ovládací jednotky.

i Synchronizace může trvat až 4 minuty, než se na HR92 zobrazí aktuální teplota místnosti.

Pokud PÁROVÁNÍ nebylo úspěšné, je po cca 10 minutách ukončeno.

Aby se zrušilo PÁROVÁNÍ: pomocí seřizovacího kolečka zvolte **Konec** a potvrďte tlačítkem .

i Pokus má být v některé místnosti (v některé zóně) aktivováno několik regulátorů topných těles HR92 z centrální ovládací jednotky, je možné PÁROVÁNÍ aktivovat současně na všech regulátorech topných těles. PÁROVÁNÍ v tomto případě stačí provést jen jednou.



Nezdařené párování / nedostatečný přenos dat

Párování se nezdaří tehdy, když symbol  zhasne a zobrazí se **CHYBA**.

Možná je přenos dat nedostatečný. Může to být způsobeno přítomností kovových předmětů nebo jiných přístrojů s rádiovým přenosem.



- ▶ Zajistěte, aby byl zachován odstup nejméně 1 m od zařízení s rádiovým přenosem jako jsou bezšňůrová sluchátka, bezšňůrové telefony a podobná zařízení.
- ▶ Zajistěte, aby byla zachována dostatečná vzdálenost od kovových předmětů.
- ▶ Není-li možné odstranit rádiové rušení zvolte jiné místo montáže ovládací jednotky a **opakujte párování**.

Vymazání párování na HR92

1. Krátce stiskněte tlačítko .
2. Tlačítko  držte stisknuté cca 5 sekund.
3. Seřizovacím kolečkem zvolte **PAROVAT** a tlačítko  držte stisknuté tak dlouho, až se zobrazí text **ZRUŠENO**.

Párování je deaktivováno.

Test rádiové frekvence

1. Krátce stiskněte tlačítko .
2. Tlačítko  držte stisknuté cca 5 sekund.
3. Seřizovacím kolečkem zvolte **RF TEST** a potvrďte tlačítkem .

*Na displeji se zobrazí (blikající) text **KONTROLA**.*



Regulátor topného tělesa je připraven k příjmu rádiových signálů z centrální ovládací jednotky.

i Pokyny k testu rádiové frekvence si přečtěte v návodu k obsluze centrální ovládací jednotky.



Při příjmu rádiových signálů, je síla pole zobrazena jako pruhy a čísla.



5 pruhů	Velmi dobrý signál
3 pruhy	Dobrý signál
1 pruh	Slabý signál

Test rádiové frekvence u ovládacích jednotek s 2cestnou komunikací

Jestliže centrální ovládací jednotka může vysílat i přijímat (2cestná komunikace), jako např. evotouch, může být síla pole zjišťována přímo na regulátoru topného tělesa, aniž by bylo nutno aktivovat test rádiové frekvence na centrální ovládací jednotce.

1. Krátce stiskněte tlačítko .
2. Tlačítko  držte stisknuté cca 5 sekund.
3. Seřizovacím kolečkem zvolte **RF TEST** a potvrďte tlačítkem .

*Na displeji se zobrazí (blikající) text **KONTROLA**.*

4. Znovu stiskněte tlačítko .

Při příjmu rádiových signálů, je síla pole zobrazena jako pruhy a čísla.

Zrušení testu rádiové frekvence

Po cca 10 minutách se test rádiové frekvence automaticky ukončí.

– nebo –

- ▶ Seřizovacím kolečkem zvolte **KONEC** a potvrďte tlačítkem .

Chyba, rádiová komunikace

Když při normálním provozu bliká symbol vykřičníku  a

symbol , vyskytla se chyba v rádiové komunikaci.

- Požadovaná hodnota teploty místnosti u regulátoru topného tělesa HR92 se automaticky změní na 20 °C.
- ▶ Znovu vytvořte rádiovou komunikaci s centrální ovládací jednotkou; viz také část 7.

Montáž regulátoru topného tělesa

Regulátor topného tělesa lze snadno namontovat na všechny běžné ventily topných těles s přípojkou M30 x 1,5, aniž by to způsobilo znečištění nebo vodní skvrny.



VÝSTRAHA

Nebezpečí poškození regulátoru topného tělesa zkratem vlivem vlhkosti nebo mokra!

- ▶ Regulátor topného tělesa montujte jen v suchých, uzavřených vnitřních prostorách.
- ▶ Regulátor topného tělesa chraňte před vlhkostí, mokrem, prachem, přímým slunečním zářením a vysokým tepelným zářením.

Odstranění staré termostatické hlavice

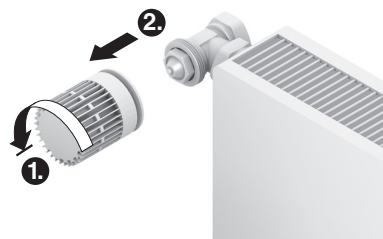



1. Starou termostatickou hlavici otočte doleva až na doraz a uvolněte z upevnění.
2. Starou termostatickou hlavici odstraňte z ventilu topného tělesa.

Volba adaptéru

Regulátor topného tělesa je vhodný pro všechny běžné ventily topných těles M30 x 1,5. Pro některé typy ventilů je nutné použití adaptéru.

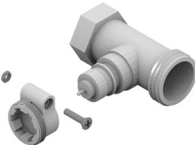
1. Zkontrolujte, zda je nutný adaptér, a popř. zvolte vhodný adaptér.

Výrobek	Pohled	Adaptér
Ventily M30 x 1,5 Honeywell-Braukmann, MNG, Heimeier, Oventrop		Není nutný
Danfoss RA		Příložen
Comap/Herz		Příložen

2. Adaptér nasuňte na ventil topného tělesa a otáčejte jím, až adaptér slyšitelně zaklapne.
3. Pokud je třeba, upevněte adaptér pomocí šroubu.

Montáž nástavce ventilu

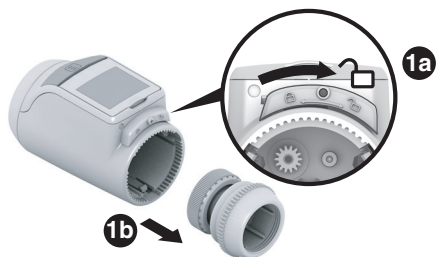

1. Nástavec ventilu oddělte od regulátoru topného tělesa. Za tím účelem posuňte šoupátko ve směru .

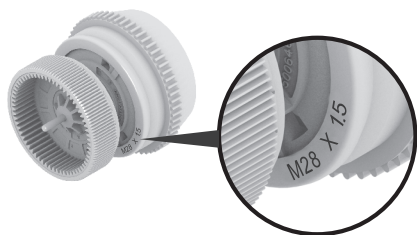

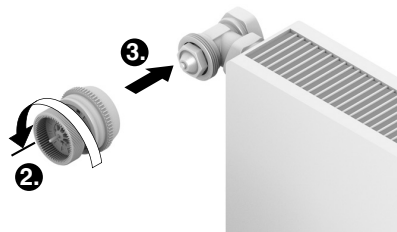

2. Pro ventily topných těles M28 x 1,5 (Comap/Herz): zvolte samostatně dodaný nástavec ventilu M28 x 1,5. Pro všechny ostatní ventily topných těles: zvolte předtím oddělený nástavec ventilu M30 x 1,5.

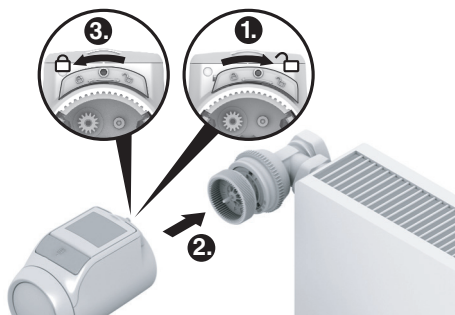

3. Otočné kolečko nástavce ventilu otočte proti směru hodinových ručiček až na doraz.
4. Nástavec ventilu nasadíte na ventil topného tělesa nebo na adaptér a utáhněte rukou (bez nástroje!).

Nasazení regulátoru topného tělesa



1. Přesvědčte se, že je šoupátko na regulátoru topného tělesa v otevřené poloze.
2. Regulátor topného tělesa nasadíte na nástavec ventilu tak, aby zapadl do ozubení které přestane být vidět.
3. Regulátor topného tělesa zajistíte v koncové poloze. Za tím účelem posuňte šoupátko ve směru . Po cca 1 minutě se zobrazí **ČYČL** (vlastní test). Poté se regulátor topného tělesa přepne na normální provoz.

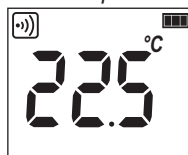

i Regulátor topného tělesa pracuje jen tehdy, když je řádně zajištěn v koncové poloze.

HOTOVO! – Regulátor topného tělesa nyní reguluje teplotu místnosti na teplotu odpovídající zadání na centrální ovládací jednotce.

Zajištění regulátoru topného tělesa

- i** Regulátor topného tělesa a baterie mohou být pomocí šroubů, které jsou součástí dodávky, zajištěny proti odcizení.

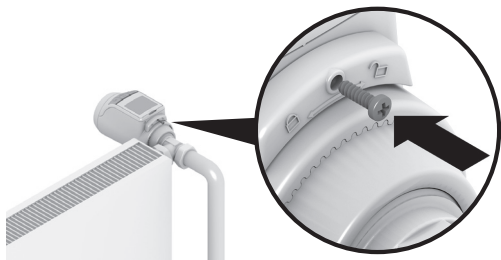

Nastavení polohy displeje

Pro lepší čitelnost může být displej regulátoru topného tělesa nakloněn do různých poloh (10°, 20°, 30°, 40°). Sklon 40° může být zajištěn pomocí dodaného nástavce displeje.

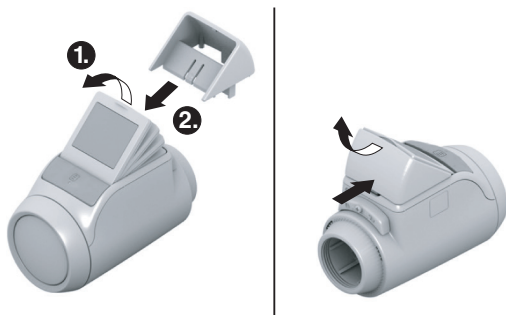

Montáž

1. Nadzvedněte displej a nastavte do požadovaného sklonu.
2. Pokud je požadováno, skloňte displej o 40° a nástavec displeje zasuněte shora mezi displej a pouzdro, až zaklapne.

Demontáž

- Nástavec displeje zatlačte dozadu a vyjměte nahoru.

Připojení externího okenního kontaktu

K regulátoru topného tělesa HR92 mohou být připojeny bezpotenciálové externí okenní kontakty HCA30.

- i** K připojení externích okenních kontaktů je nutný kabel ACC90.
- Miniaturní konektor Micro B / otevřené konce
 - délka 2 m
 - není obsahem dodávky

Provoz s okenním kontaktem

Při otevření okna se okenní kontakt rozepne a ventil topného tělesa se zavře. Když se okno zavře, přejde regulátor topného tělesa opět k normálnímu provozu. Funkce ochrany před mrazem zajišťuje, že se ventil při teplotách pod 5 °C otevře.

- i** Když je odstraněn okenní kontakt připojený kabelem, musí být parametr 11 změněn na 0 nebo 1, viz část 5.

Kabelové připojení

- Kabel ACS90 připojte k okennímu kontaktu HCA30 takto:

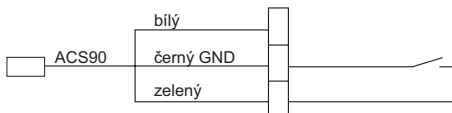

Kabel propojte s regulátorem topného tělesa HR92.

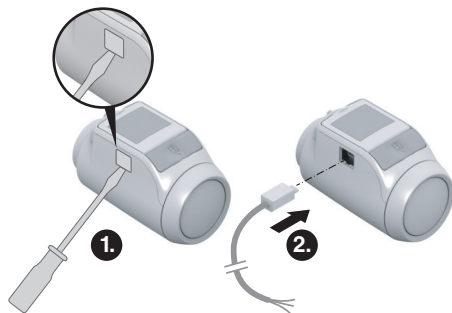

1. Sejměte boční kryt na regulátoru topného tělesa.
2. Kabel ACS90 nasadte na regulátor topného tělesa HR92.

Regulátor topného tělesa automaticky rozpozná připojený okenní kontakt.

5. Základní nastavení

Přehled

Podle potřeby je možno přizpůsobit 12 hodnot (parametrů) základního nastavení.

Nastavení z výroby mají šedý podklad.

Parametry označené * jsou blíže vysvětleny v následujícím textu.

Par.	Nast.	Význam
1		Nastavení jazyka
	1	Polština
	2	Čeština
	3	Maďarština
	4	Rumunština
2	5	Slovenština
		Podsvícení *
	0	vypnuto
	1	aktivováno
	3	
0		Funkce okna není aktivní
30		Ventil se otevře nejpozději po 30 min.
90		Ventil se otevře nejpozději po 90 min.
4		Citlivost funkce okna při snižující se teplotě místnosti*
	0.2	0.2 (citlivý)

	2.0	2.0 (méně citlivý) Nastavení z výroby: 0.4
5		Citlivost funkce okna při zvyšující se teplotě místnosti *
	0.1	0.1 (citlivý)

	2.0	2.0 (méně citlivý) Nastavení z výroby: 0.2
6		Nastavení zdvihu ventilu *
	1	Režim plný zdvih
7		Znázornění teploty na displeji *
	1	Naměřená teplota místnosti
8		Odchyłka teploty *
	3	K přizpůsobení teploty na regulátoru topného tělesa a teploty naměřené v místnosti
	-3	Nastavení z výroby: 0 °C

Par.	Nast.	Význam
9		Typ baterie
	0	Alkalická
	2	NiMH (k dobíjení)
10		Zobrazení polohy ventilu*
	1	Krátkodobé zobrazení polohy ventilu
11		Rozeznání funkce okna *
	0	Vypnuto (bez funkce okna)
	2	Připojeno kabelem (s bezpotenciálovým okenním kontaktem)
12		Vynulování na nastavení z výroby
	1	Reset



Konec

Změna parametru

1. Tlačítko  držte stisknuté cca 5 sekund, až parametr 1 začne blikat (levá číslice).



- Pravá číslice představuje aktuální nastavení. Parametr je navíc zobrazen jako čitelný text. Např. zobrazení 1 1 odpovídá parametru 1 (jazyk) s nastavením 1 (polština).

2. Seřizovacím kolečkem zvolte požadovaný parametr (levá číslice).
3. Stiskněte tlačítko , aby bylo možno parametr upravit.
Aktuální nastavení parametru bliká (pravá číslice).
4. Seřizovacím kolečkem vyberte požadované nastavení (pravá číslice) a potvrďte tlačítkem .
Právě zpracováváný parametr bliká (levá číslice).
5. U dalších parametrů opakujte kroky 2 až 4.
6. K opuštění menu zvolte seřizovacím kolečkem **KONEC** a potvrďte tlačítkem .

Popis parametrů

Parametr 2 – Podsvícení

Displej má podsvícení, aby se usnadnilo čtení informací.

- Podsvícení se zapne, když se pohybuje seřizovacím kolečkem nebo je stisknuto tlačítko.
- Aby se uspořila energie baterie, vypne se podsvícení, když po dobu cca 7 sekund není na regulátoru topného tělesa provedena žádná akce.

Parametry 3 až 5 – Funkce okna

Aby se uspořila energie, zavírá regulátor topného tělesa ventil topného tělesa, když otevřete okno a teplota takto výrazně poklesne.

Když okno zavřete a teplota opět vzroste, regulátor topného tělesa opět otevře ventil topného tělesa. Po uplynutí funkce okna (nastavení z výroby: 30 minut), bude teplota opět regulována na požadovanou teplotu místnosti. Během funkce okna je zajištěna ochrana před mrazem.

Parametr 6 – Zdvih ventilu

Regulátor topného tělesa pracuje při nastavení z výroby s optimálním zdvihem ventilu.

Pokud má být využit celý zdvih ventilu nebo se ventil neotvírá úplně, může být zvolen režim plného zdvihu.

Parametr 7 – Znázornění teploty na displeji

- Při nastavení z výroby se na displeji zobrazuje požadovaná teplota místnosti.
- Při nastavení "naměřená teplota" se na displeji zobrazuje naměřená teplota. Otočením seřizovacího kolečka nebo stisknutím tlačítka  se přepíná na nastavenou teplotu. Podle potřeby je možno teplotu nově nastavit. Po cca 3 sekundách se zobrazení opět přepne na naměřenou teplotu.

V závislosti na vlivu tepla z topného tělesa může být "naměřená teplota" zobrazená na regulátoru topného tělesa odlišná od teploty naměřené na jiném místě místnosti.

Parametr 8 – Odchyłka teploty

Regulátor topného tělesa měří teplotu místnosti v oblasti topného tělesa, a proto je možné, že je tato teplota odlišná od teploty naměřené na jiném místě místnosti. Když je v místnosti naměřeno např. 20 °C a na topném tělese 21,0 °C, je možné tento efekt kompenzovat použitím odchyłky od teploty -1,0 °C.

Parametr 10 – Zobrazení polohy ventilu

Když je tento parametr aktivován (nastavení "1"), potom se krátkodobě zobrazuje vypočtená poloha ventilu (otevření 0 ... 100 %).

Po cca 3 minutách se opět zobrazí základní zobrazení. K okamžitému návratu k základnímu zobrazení vyberte **KONEC** a stiskněte tlačítko .

Parametr 11 – Rozpoznání funkce okna

- Při připojení okenního kontaktu je parametr automaticky nastaven na "2" (připojeno kabelem). Funkce okna je řízena okenním kontaktem.
- Jestliže není připojen žádný okenní kontakt, musí být zvoleno nastavení "0" nebo "1".

6. Další funkce

Manuální změna požadované hodnoty teploty

Požadovanou hodnotu teploty místnosti lze kdykoli změnit seřizovacím kolečkem. Změněná požadovaná hodnota teploty místnosti je platná až do následující změny v časovém programu.

Symbol  indikuje, že teplota byla manuálně změněna. Při následujícím změně časového programu symbol zhasne.

Když se seřizovacím kolečkem otáčí proti směru hodinových ručiček tak dlouho, až se zobrazí **OFF**, je ventil trvale zavřený. V tomto nastavení není časový program centrální ovládací jednotky pro tento regulátor topného tělesa aktivní. Ochrana před mrazem je stále zajištěna, pokud je ovšem topení zapnuto.

Zobrazení názvu místnosti

Pokud může centrální ovládací jednotka přenášet názvy místností (názvy zón), jako např. evotouch, zobrazuje se na regulátoru topného tělesa název místnosti (max. 9 znaků).

- ▶ Stiskněte tlačítko .

Na displeji se krátce zobrazí název místnosti (název zóny).

Okenní funkce

Když otevřete okno a teplota tím poklesne, zavře regulátor topného tělesa ventil topného tělesa, aby se uspořila energie.

Na displeji se zobrazí **OKNO**.

Když se teplota opět zvýší, nejpozději však po nastavené době (nastavení z výroby: 30 minut), regulátor topného tělesa opět otevře ventil topného tělesa.

Ventil topného tělesa můžete otevřít také dřívě, když otočíte seřizovacím kolečkem.

Citlivost regulátoru topného tělesa na pokles teploty a na vzestup teploty je možno nastavit, viz část 5, parametry 3 až 5.

Když je okenní kontakt připojen, reaguje funkce okna přímo na otvírání a zavírání okna, viz parametr 11.

Ochrana ventilu

Jestliže ventil topného tělesa nebyl během 2 týdnů ani jednou zcela otevřen, provede se vlastní test (nucený běh). Regulátor topného tělesa následující pondělí (nastavení z výroby) krátkodobě otevře ventil topného tělesa, aby se zabránilo jeho "přilepení".

Na displeji se zobrazí **ČYCL**.



Ochrana před mrazem

Když teplota klesne pod 5 °C, otevře regulátor topného tělesa ventil topného tělesa na tak dlouho, než teplota opět vystoupí na 6 °C. Tím se zabraňuje, aby topení zamrzlo.

Na displeji se zobrazí **PROTIMRAZ**.

i Topení se nesmí vypínat, jinak by regulátor topného tělesa nemohl plnit funkci ochrany před mrazem.

Tabulka závad

Problém/ Indikace	Příčina	Odstranění
 bliká	Baterie jsou vybité.	Vyměňte baterie.
 Symboly blikají	Není rádiová komunikace	Zkontrolujte rádiové spojení mezi HR92 a centrální ovládací jednotkou (test rádiové frekvence). Opakujte párování. Zkontrolujte napájení na centrální ovládací jednotce a HR92.
NE SYNC	Rádiové spojení přerušeno. Parametr na ovládací jednotce CM927/DT92 není nastaven.	Zkontrolujte rádiové spojení. Ovládací jednotka CM927: Nastavte parametr 8:SU. Ovládací jednotka DT92: Nastavte parametr SU (viz příslušný návod).
E1 SMIRAC	Přístroj je vadný	Vyměňte přístroj.
E2 VENTIL	Motor se nemůže pohybovat	Zkontrolujte montáž, popř. odstraňte nečistoty.
Topné těleso nezchladne	Ventil topného tělesa nezavírá úplně.	Zkontrolujte montáž, popř. nastavte režim plného zdvihu (parametr 6).
Motor se nepohybuje	Nástavec ventilu není zajištěn	Šoupátko nastavte do polohy  .



Problém/ Indikace	Příčina	Odstranění
HR92 nepřijímá změny teploty z centrální ovládací jednotky	Ventil je trvale zavřený, zobrazuje se OFF	Seřizovacím kolečkem nastavte teplotu místnosti na požadovanou hodnotu. Následující spínací příkaz z centrální ovládací jednotky se na HR92 opět provádí.

Nouzové ovládání při vybitých bateriích

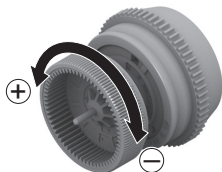
1. Odjistěte regulátor topného tělesa. Za tím účelem posuňte šoupátko na regulátoru topného tělesa ve směru .
2. Regulátor topného tělesa stáhněte z nastavce ventilu.
3. Ventil topného tělesa ovládejte ručně seřizovacím kolečkem na nastavci ventilu.



Obnovení nastavení z výroby

1. Tlačítko  držte stisknuté cca 5 sekund, až parametr 1 začne blikat (levá číslice).
2. Seřizovacím kolečkem zvolte parametr 12 (levá číslice) a nastavení 1 (pravá číslice).
3. Stiskněte tlačítko , aby se obnovilo nastavení z výroby.
Párování zůstává zachováno.
4. Pomocí **Konec** zpět k normálnímu provozu.

8. Technické údaje

Typ	HR92EE
Třída ochrany	IP30
Rádiová komunikace	SRD (868,0 ... 870,0 MHz) RX třída 2 Dosah: typicky 30 m uvnitř obytných budov

Napájecí napětí	Typ baterie LR6, AA, AM3 Mignon: 2 x 1,5 V Lithium: 2 x 1,5 V NiMH: 2 x 1,2 V
Spotřeba proudu	Standby: cca 165 mW Při regulaci cca 240 mW
Přesnost regulace (CA)	0,5 °C
Přípojka k topnému tělesu	M30 x 1,5
Okolní teplota	0 ... 50 °C
Teplota skladování	-20 °C ... 65 °C
Rozměry	96 x 54 x 60 mm
Hmotnost	185 g (s bateriemi)
Podmínky prostředí	Pro obytnou oblast, obchodní a podnikatelskou oblast a rovněž pro malé podniky
Vlhkost vzduchu	10 ... 90 % rel. vlhkosti
Normy/Standardy	EN55014-1:2006 +A2:2011 EN55014-2:1997 +A2:2008 EN60730-1:2011 EN60730-2-9:2010 EN300-220 EN 301-489 RoHS 2011/65/EC CE

9. Likvidace

Regulátor topného tělesa musí být zlikvidován v souladu se směrnici WEEE 2012/19/ES, vyhláška pro elektrická a elektrotechnická zařízení.















- ▶ Na konci životního cyklu produktu zlikvidujte obal a produkt v příslušném recyklačním středisku.
- ▶ Likvidaci produktu neprovádějte společně s běžným domovním odpadem.
- ▶ Nespalujte produkt.
- ▶ Odstraňte baterie.
- ▶ Baterie zlikvidujte v souladu s místními zákonnými předpisy a nikoli společně s běžným domovním odpadem.

10. Prohlášení o shodě

Firma Honeywell tímto prohlašuje, že elektronický regulátor topného tělesa HR92EE splňuje základní požadavky a ostatní související předpisy směrnice 1999/5/ES.

11. Párování a test rádiové frekvence – Přehled

Krátce stiskněte tlačítko 					
Indikace: Informace o teplotě místnosti					
Tlačítko  držte stisknuté cca 5 sekund					
<i>PAROVAT</i>			<i>RF TEST</i>		<i>KONEC</i>
Tlačítko 	Tlačítko  držte stisknuté, než	Tlačítko 		Tlačítko 	
<i>PAROVANI</i> 	<i>ZRUSENO</i>	<i>KONTROLA</i> bliká		Zpět k standardnímu zobrazení	
<i>HOTOVO</i>		Tlačítko  *	Rádiový signál z ovládací jednotky		
Zpět k standardnímu zobrazení		Zobrazení síly pole			
					
		<i>KONEC</i>			
		Tlačítko 			
		Zpět k standardnímu zobrazení			

 seřizovacím kolečkem otáčejte doprava

* jen u ovládacích jednotek s 2cestnou komunikací, např. evotouch.

Zhotoveno pro a v rámci zakázky obchodního oddělení Environmental and Combustion Controls Division der Honeywell Technologies Sàrl, ACS-ECC EMEA, Z. A. La Pièce 16, 1180 Rolle, Schweiz v zastoupení:

Honeywell s.r.o.
Environmental Controls
V Parku 2326/18
148 00 Praha 4 (Česká republika)
Tel: +420 242 442 111
Fax: +420 242 442 282
www.honeywell.cz/home

Technické změny, které slouží ke zlepšení, jsou vyhrazeny.



50084047-001D

www.evohome.honeywell.com