

Panasonic®

Návod k obsluze Přehrávač disků Blu-ray™

Model č. **DP-UB9000**



ULTRA HD™
Blu-ray



Aktualizace firmwaru

Společnost Panasonic neustále vylepšuje firmware jednotky a zajišťuje, že naši zákazníci využívají nejnovější technologie.

Společnost Panasonic doporučuje aktualizovat váš firmware, jakmile budete upozorněni na aktualizaci.

Podrobnosti naleznete v části "Aktualizace firmwaru" (⇒ 19) nebo na stránce <https://panasonic.jp/support/global/cs/> (Tato stránka je pouze v angličtině.)

Děkujeme Vám za zakoupení tohoto výrobku.

Před použitím tohoto produktu si pečlivě přečtěte tyto pokyny a celý návod si uložte pro pozdější použití.

Opatření

VAROVÁNÍ

Zařízení

Za účelem snížení rizika požáru, zásahu elektrickým proudem nebo poškození výrobku:

- Chraňte zařízení před deštěm, vlhkostí, kapající a stříkající vodou.
- Nepokládejte na zařízení předměty naplněné tekutinou, např. vázy.
- Používejte doporučené příslušenství.
- Nesundávejte kryty.
- Neopravujte sami zařízení – opravy přenechejte kvalifikovaným pracovníkům servisu.
- Dejte pozor, aby se do zařízení nedostaly kovové předměty.
- Nepokládejte na zařízení těžké předměty.

Síťová šňůra

Za účelem snížení rizika požáru, zásahu elektrickým proudem nebo poškození výrobku:

- Ujistěte se, že napájecí napětí odpovídá napětí uvedenému na zařízení.
- Dobře zasuňte zástrčku do zásuvky.
- Neohýbejte kabel, netahejte za něj a nepokládejte na něj těžké předměty.
- Nesahejte na zástrčku mokřkýma rukama.
- Při vypojování zástrčky ji držte za plastové tělo.
- Nepoužívejte poškozenou zástrčku či zásuvku.

Rozpojovacím zařízením je síťová zásuvka.

Nainstalujte toto zařízení tak, aby bylo možno síťovou zásuvku okamžitě odpojit ze sítě.

Malé objekty

Baterie ukládejte mimo dosah dětí. Hrozí riziko spolknutí.

UPOZORNĚNÍ

Zařízení

- Toto zařízení používá laser. Ovládání, nastavení nebo provádění úkonů jiných, než jsou popsány v této příručce, může vést ke vzniku nebezpečného záření.
- Nepokládejte na zařízení zdroje otevřeného ohně, jako zapálené svíčky apod.
- Zařízení může být rušeno rádiovými vlnami např. z mobilního telefonu. V případě takových interferencí lépe oddělte zařízení od mobilního telefonu.
- Zařízení je zkonstruováno pro použití v mírném podnebí.
- Při používání tohoto zařízení se mohou některé součásti zahřát. Pokud zařízení přemístujete nebo čistíte, odpojte přívodní kabel a vyčkejte alespoň 3 minuty.

Umístění přístroje

Umístěte zařízení na rovný povrch.

Za účelem snížení rizika požáru, zásahu elektrickým proudem nebo poškození výrobku:

- Neinstalujte ani nepokládejte zařízení do knihovny, vestavěné skříně nebo do jiných stísněných prostor. Zajistěte pro zařízení dostatečné větrání.
- Nezakrývejte ventilační otvory zařízení novinami, ubrusy, záclonami a podobnými předměty.
- Nepokládejte zařízení na zesilovače/přijímače nebo jiná zařízení, která se mohou zahřát. Produkované teplo může toto zařízení poškodit.
- Nevystavujte zařízení přímému slunci, vysokým teplotám, vysoké vlhkosti ani nadměrným vibracím.

Baterie

Nesprávným zacházením s bateriemi může dojít k vytečení elektrolytu a k požáru.

- V případě nesprávné výměny baterie hrozí nebezpečí výbuchu. K výměně používejte pouze typ baterií doporučený výrobcem.
- Při likvidaci baterií se obraťte na místní úřady nebo prodejce a zeptejte se na správný způsob likvidace.
- Nekombinujte staré a nové baterie ani baterie různých typů najednou.
- Baterie nevystavujte horku ani ohni.
- Nenechávejte baterii (baterie) dlouhou dobu v automobilu vystaveném přímému slunci se zavřenými dveřmi a okny.
- Baterie nerozebírejte a nezkratujte je.
- Alkalické a manganové baterie znovu nenabíjejte.
- Nepoužívejte baterie s odloupnutým obalem.

Jestliže nehodláte dálkové ovládání delší dobu používat, vyjměte z něj baterie. Skladujte je na chladném, tmavém místě.

Omezení ohledně použití neautorizovaného obsahu

Toto zařízení používá níže uvedenou technologii pro ochranu autorských práv.

Upozornění týkající se technologie Cinavia
Tento produkt využívá technologii Cinavia k omezení používání neautorizovaných kopií některých komerčně vydaných filmů, her a jejich soundtracků. Když je zjištěno zakázané použití neautorizované kopie, zobrazí se zpráva a dojde k přerušení přehrávání či kopírování.

Další informace o technologii Cinavia najdete na stránce Cinavia Online Consumer Information Center na adrese <http://www.cinavia.com>. Pokud máte zájem o další informace o technologii Cinavia prostřednictvím pošty, zašlete korespondenční lístek se svojí poštovní adresou na adresu: Cinavia Consumer Information Center, P.O. Box 86851, San Diego, CA, 92138, USA.

Likvidace zařízení nebo jeho postoupení jinému majiteli

V zařízeních mohou být uchovány informace uživatelského nastavení. Při vyřazení, likvidaci nebo postoupení zařízení jinému majiteli proveďte postup pro nastavení přednastavených hodnot z výrobního závodu za účelem vymazání uživatelských nastavení. (⇒ 37, "Obnovení všech hodnot přednastavených ve výrobním závodě.")

- V paměti tohoto zařízení může být zaznamenán přehled o jeho činnosti.

Likvidace použitých zařízení a baterií Jen pro státy Evropské unie a země s fungujícím systémem recyklace a zpracování odpadu.



Tyto symboly na výrobcích, jejich obalech a v doprovodné dokumentaci upozorňují na to, že se použítá elektrická a elektronická zařízení, včetně baterií, nesmějí likvidovat jako běžný komunální odpad.

Aby byla zajištěna správná likvidace a recyklace použitých výrobků a baterií, odevzdávejte je v souladu s národní legislativou na příslušných sběrných místech.

Správnou likvidací přispějete k úspoře cenných přírodních zdrojů a předejdete možným negativním dopadům na lidské zdraví a životní prostředí.

O další podrobnosti o sběru a recyklaci odpadu požádejte místní úřady.

Při nesprávné likvidaci tohoto druhu odpadu se vystavujete postihu podle národní legislativy.



(Poznámka k symbolu baterie (značka pod symbolem)):

Tento symbol může být použitý v kombinaci s chemickou značkou. Takový případ je souladu s požadavky směrnice pro chemické látky.

Připojení k bezdrátové síti LAN

Na používání zařízení se vztahují následující omezení. S těmito omezeními je nutné se seznámit dříve, než začnete toto zařízení používat.

Společnost Panasonic není odpovědná za žádné vedlejší škody, které mohou vzniknout v důsledku nedodržení těchto omezení nebo následkem jakýchkoli podmínek používání či nepoužívání tohoto zařízení.

- **Data přenesená a přijatá rádiovými vlnami mohou být zachycována a sledována.**
- **Tato jednotka obsahuje citlivé elektronické součástky. Používejte toto zařízení způsobem, k němuž je určeno, a dodržujte následující body:**
 - Nevystavujte toto zařízení vysokým teplotám nebo přímému slunci.
 - Zařízení neohýbejte ani nevystavujte silným nárazům.
 - Chraňte zařízení před vlhkostí.
 - Nepokoušejte se zařízení rozebrat nebo jakkoli upravovat.

Deklarace shody (DoC)

"Panasonic Corporation" tímto prohlašuje, že tento výrobek splňuje základní požadavky a další relevantní ustanovení Směrnice 2014/53/EU.

Zákazníci si mohou stáhnout kopii originálu deklaráce shody (DoC) pro naše výrobky RE z našeho serveru DoC:

<http://www.ptc.panasonic.eu>

Kontakt na Autorizovaného obchodního zástupce:

Panasonic Marketing Europe GmbH, Panasonic Testing Centre, Winsberggring 15, 22525 Hamburg, Německo

5,15 - 5,35 V následujících zemích je pásmo GHz omezeno pouze na používání v interiéru.

AT	BE	BG	CZ	DK	EE	FR	DE	IS	IE	IT
EL	ES	CY	LV	LI	LT	LU	HU	MT	NL	NO
PL	PT	RO	SI	SK	TR	FI	SE	CH	UK	HR

Typ bezdrátového připojení	Frekvenční pásmo	Maximální výkon (dBm e.i.r.p.)
WLAN	2412-2472 MHz	20 dBm
	5180-5320 MHz	23 dBm
	5500-5700 MHz	23 dBm

Obsah

Opatření	2
----------	---

Příprava pro uvedení do činnosti

Příslušenství	5
Péče o zařízení a média	5
Přehrávatelná média	6
Referenční příručka ovladače	8
Připojení k televizoru	10
Připojení k zesilovači/přijímači	11
Připojení k síti	17
Nastavení	18

Přehrávání

HOME menu	20
Přehrávání	20
Funkce domácí sítě	23
Využití síťových služeb	25
VIERA Link	26
Menu volitelných funkcí	27

Poznámky

Nastavení menu	30
Průvodce řešením problémů	37
Technické údaje	43
Licence	46

Voice Control

Podrobnosti naleznete v části

<https://panasonic.jp/support/global/cs/>



Vychutnejte si Ultra HD Blu-ray disk s obsahem s vysokým dynamickým rozsahem (HDR)

Zobrazí-li se zpráva o problému s kompatibilitou obsahu s vysokým dynamickým rozsahem (HDR) při přehrávání Ultra HD Blu-ray disku, zkontrolujte nastavení televizoru následujícím způsobem.

Příklad zprávy:

"This player is not connected to a High Dynamic Range (HDR) compatible TV."

- 1) Pokud používáte televizor Panasonic, který je kompatibilní se 4K/vysokým dynamickým rozsahem (HDR) a byl uveden do prodeje v roce 2015 nebo později, aktivujte na televizoru nastavení HDR. (V závislosti na televizoru nemusí být toto nastavení dostupné. Podrobnější informace najdete v návodu k použití televizoru.)
- 2) Pokud používáte televizor, který není od firmy Panasonic a je kompatibilní s 4K a s vysokým dynamickým rozsahem (HDR), pokyny naleznete v návodu k obsluze televizoru.
- 3) Pokud přehráváte disk s obsahem s vysokým dynamickým rozsahem (HDR) na televizoru bez podpory vysokého dynamického rozsahu (HDR), disk může být přehrán (kvalita nebude HDR), i když se zpráva zobrazí.

ZÁSADY OCHRANY OSOBNÍCH ÚDAJŮ (výťah)

Společnost Panasonic Corporation, se sídlem 1006, Oaza Kadoma, Kadoma City, Osaka 571-8501, Japonsko, automaticky shromažďuje osobní údaje jako IP adresu a / či identifikační číslo zařízení, jakmile připojíte vaše zařízení k internetu. Jednáme takto za účelem ochrany našich zákazníků a zachování integrity naší Služby, stejně tak jako pro ochranu práv a majetku společnosti Panasonic.

Máte právo na přístup k osobním údajům, právo na opravu a za určitých okolností právo na námitku, dále právo na výmaz, právo na omezení zpracování, právo na přenositelnost údajů a právo vznést námitku proti jiným formám zpracování. Pokud si budete přát uplatnit některé z výše uvedených práv a / či byste měli zájem se o zpracování vašich osobních údajů v tomto kontextu dozvědět více, přečtete si prosím úplný text našich zásad ochrany osobních údajů, který je možné zobrazit na stránkách podpory vašeho zařízení

<http://av.jpn.support.panasonic.com/support/global/cs/bd/privacy/> nebo kontaktujte naší zákaznickou podporu nebo napište na adresu uvedenou v Panevropské záruce, která je součástí balení vašeho zařízení, a my vám úplný text našich zásad ochrany osobních údajů zašleme.

Příslušenství

Před použitím tohoto zařízení zkontrolujte dodané příslušenství.

- 1 **Dálkový ovladač**
(N2QAYYA000172)
- 2 **Baterie pro dálkové ovládání**
- 1 **Sít'ová šňůra**



- Číslo výrobků uvedená v tomto návodu k obsluze představují správná čísla výrobků od srpna 2018. Mohou být předmětem změny.
- Nepoužívejte dodaný napájecí kabel zařízení na jiných zařízeních.

■ Použití dálkového ovládání

Vložte baterie tak, aby jejich póly (+ a –) odpovídaly značkám na dálkovém ovládání.

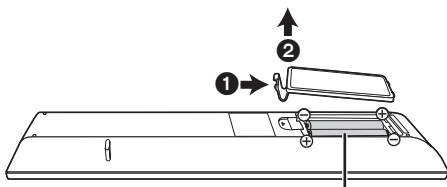

R03/LR03, AAA
(Alkalické nebo manganové baterie)

Nasměrujte jej na snímač signálu dálkového ovládání na tomto zařízení. (⇒ 9)

Péče o zařízení a média

■ Přístroj čistěte měkkou suchou textilií

- K čištění nikdy nepoužívejte alkohol, ředidlo na barvy nebo benzin.
- Před použitím textilie napuštěné chemikálií si pozorně přečtěte pokyny k jejímu použití.

■ Čočka jednotky

Čisticím prostředkem na optiku (není součástí dodávky) vyčistěte optiku jednotky.

■ Čištění disků

SPRÁVNĚ

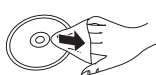

NESPRÁVNĚ









Otřete vlhkým hadříkem a poté osušte suchým hadrem.

■ Upozornění pro zacházení s diskem

- Při manipulaci s disky je uchopte za okraje, abyste předešli bezděčnému poškrábání nebo přenesení otisků prstů na povrch disku.
- Nelepte na disky štítky ani nálepky.
- Nepoužívejte spreje na čištění disků, benzin, ředidlo, antistatické kapaliny ani žádná jiná rozpouštědla.
- Nepoužívejte následující disky:
 - Disky s lepidlem na povrchu od odstraněných přeleppek nebo štítků (vypůjčené disky atd.).
 - Výrazně zdeformované nebo prasklé disky.
 - Nepravidelně tvarované disky, např. ve tvaru srdce.

Přehrávatelná média

Zařízení	Označení média	Typy zařízení	Formát obsahu
BD		Ultra HD Blu-ray*1*2	Video
		BD-Video	Video
		BD-RE BD-RE DL	Video, JPEG, MPO
		BD-R BD-R DL	Video, MKV, JPEG, MPO
DVD		DVD-Video	Video
		DVD-R	Video, AVCHD, MKV, JPEG, MPO, AAC, AIFF, ALAC, DSD (DFF, DSF), FLAC, MP3, WAV, WMA
		DVD-R DL	
		DVD-RW	Video, AVCHD
	—	+R/+RW/+R DL	
CD		Hudba na CD	Hudební [CD-DA]
	—	CD-R CD-RW	MKV, JPEG, MPO, AAC, AIFF, ALAC, FLAC, MP3, Hudební [CD-DA], WAV, WMA
USB	—	USB zařízení (až 4 TB)	AVCHD, AVCHD 3D, MKV, MP4, MPEG2, JPEG, MPO, AAC, AIFF, ALAC, DSD (DFF, DSF), FLAC, MP3, WAV, WMA

• Podrobnější informace o druzích obsahu, který lze přehrávat, najdete na straně 7 a 43.

*1 Viz "Vychutnání Ultra HD Blu-ray" (⇒ 22)

*2 Pokud není v tomto návodu k obsluze uvedeno jinak, informace o BD videu se týkají i Ultra HD Blu-ray.

■ Disky, které nelze přehrávat v tomto zařízení

Jakýkoli jiný disk, který není specificky podporován nebo popsán v předchozí části.

- DVD-RAM
- Super Audio CD
- Photo CD
- DVD-Audio
- Video CD a Super Video CD
- HD DVD

■ Informace o správě regionu

Toto zařízení může přehrávat disky BD-Video/ DVD-Video s následujícími kódy regionů, včetně "ALL":

Příklad: BD-Video DVD-Video



■ Uzavřít

DVD-R/RW/R DL, +R/+RW/+R DL a CD-R/RW zaznamenané na rekordéru musí být před přehráváním na tomto zařízení uzavřeny na rekordéru, na kterém byl proveden záznam. Ohledně uvedeného si, prosím, přečtěte návod k použití rekordéru.

■ BD-Video

Toto zařízení podporuje audio s vysokým datovým tokem (Dolby® Digital Plus, Dolby® TrueHD, DTS-HD® High Resolution Audio a DTS-HD® Master Audio) používané v BD-Video.

■ 3D

3D videa a statické 3D snímky lze přehrávat, je-li k zařízení připojen televizor kompatibilní s 3D technologií prostřednictvím vysokorychlostního HDMI kabelu.

■ Hudba na CD

Provoz a kvalitu zvuku disků CD, které nevyhovují specifikacím CD-DA (disky s ochranou proti kopírování atd.), nelze zaručit.

■ USB zařízení

- Připojte zařízení USB, když je zobrazené menu HOME.
- Toto zařízení nezaručuje spojení se všemi USB zařízeními.
- Toto zařízení nepodporuje nabíjení USB zařízení.
- Je podporován systém souborů FAT12, FAT16, FAT32 a NTFS.
- Port USB na čelní straně zařízení podporuje USB 2.0 High Speed a port USB na zadní straně jednotky podporuje USB 3.0 Super-Speed.
- Port USB na zadní straně zařízení podporuje pevný disk formátovaný jako FAT32 a NTFS. Pokud není pevný disk rozpoznán, může to znamenat, že není napájený. Připojte napájení z externího zdroje.
- Nelze používat současně dvě USB zařízení. (⇔ 38)
- Pro přehrávání videí 4K uložených na zařízení USB použijte port USB 3.0 na zadní straně zařízení a zařízení USB podporující USB 3.0.

■ BD-RE, BD-R

Toto zařízení nemusí správně přehrávat zvuk videa zaznamenaného na disk v několika jazycích rekordérem Blu-ray disků.



- Může se stát, že v některých případech nebude možné přehrávat výše uvedená média kvůli typu média, podmínkám záznamu, použité metodě záznamu a způsobu vytvoření souborů.
- Výrobci disků mohou určit, jak mají být disky přehrávány, proto se může stát, že nebudete vždy moci ovládat přehrávání způsobem popsáným v tomto návodu k použití. Pozorně si přečtěte pokyny týkající se disku.

Referenční příručka ovladače

■ Dálkový ovladač

Pokud ostatní zařízení Panasonic reagují na dálkové ovládání zařízení, změňte kód na dálkovém ovládání. (⇒ 36)

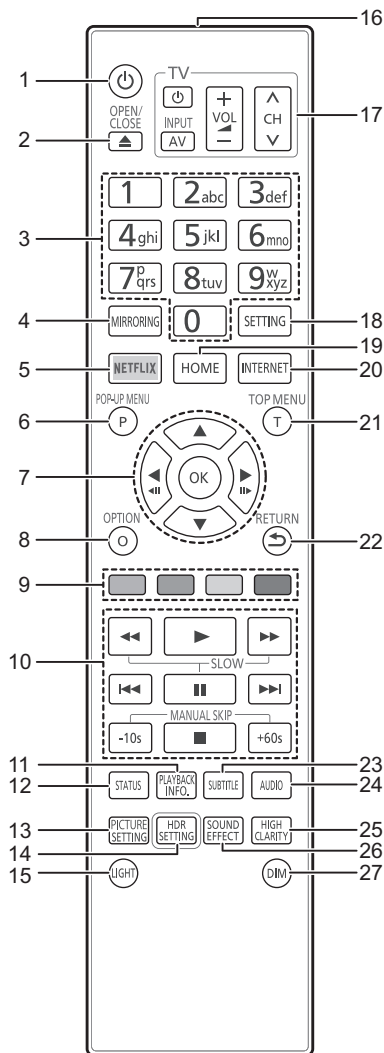

- 1 Zapnutí a vypnutí zařízení
- 2 Otevření nebo zavření zásuvky disku (⇒ 9)
- 3 Číselná volba titulu apod./Zadáání čísel nebo znaků
- 4 Zobrazení strany Mirroring (⇒ 23)
- 5 Zobrazení strany NETFLIX (⇒ 25)
- 6 Zobrazení Pop-up menu (překryvné menu) (⇒ 21)
- 7 [▲, ▼, ◀, ▶]: Přesunout zvyraznění výběru [OK]: Potvrdit výběr (◀|||)||▶): Snímek po snímku (⇒ 21)
- 8 Zobrazení menu Volitelné funkce (⇒ 27)
- 9 Barevná tlačítka (červené, zelené, žluté, modré) Používají se k různým účelům, v závislosti na obrazovce
- 10 Tlačítka pro základní ovládání přehrávání (⇒ 20)
- 11 Zobrazení "Playback Information Window" (⇒ 21)
- 12 Zobrazení hlášení o stavu (⇒ 21)
- 13 Zobrazení "Picture Settings" (⇒ 28)
- 14 Zobrazení "HDR Setting" (⇒ 21)
- 15 Podsvícení tlačítek na dálkovém ovladači
- 16 Přenos signálu dálkového ovládání
- 17 Tlačítka pro ovládání televizoru
Televizor můžete ovládat Panasonic s použitím dálkového ovládání. V závislosti na konkrétním televizoru se může stát, že některá tlačítka nebudou fungovat.
- 18 Zobrazení menu Nastavení (⇒ 30)
- 19 Zobrazení menu HOME (⇒ 20)
- 20 Zobrazení úvodní strany Network Service (⇒ 25)
- 21 Zobrazení Top menu (horní menu) (⇒ 21)
- 22 Návrat na předchozí stranu
- 23 Zobrazení "Subtitles"/"Subtitle Settings" (⇒ 27)
- 24 Změna zvukové stopy (⇒ 21)
- 25 Přepněte nastavení "High Clarity Sound" na (⇒ 29)
- 26 Přepněte nastavení "Sound Effects" na (⇒ 29)
- 27 Změna jasu displeje jednotky (⇒ 36)

■ Přední strana

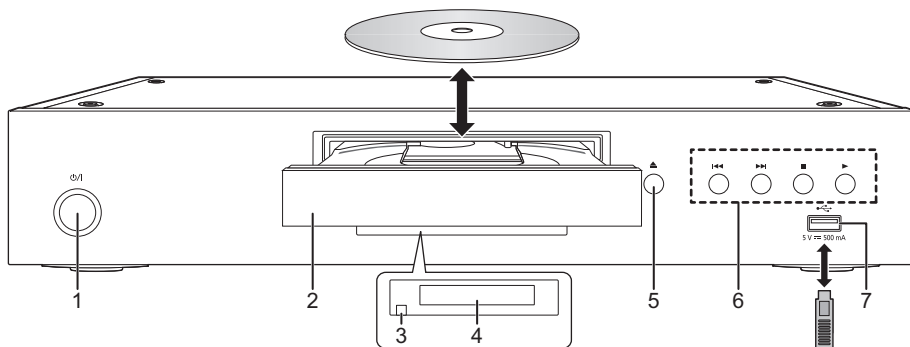

- 1 Tlačítko pohotovostního režimu/zapnutí (⏻/I) (⇒ 18)
Stisknutím přepnete jednotku z režimu zapnuto do pohotovostního režimu standby a obráceně. V režimu standby jednotka stále spotřebovává malé množství energie.
- 2 Zásuvka disku
- 3 Čidlo signálu dálkového ovladače
Vzdálenost: Přibližně v rozsahu 7 m
Úhel: Přibližně 20° nahoru a dolů, 30° doleva a doprava
- 4 Displej
- 5 Tlačítko otevření/zavření zásuvky disku
- 6 Tlačítka pro základní ovládání přehrávání (⇒ 20)
- 7 Port USB (stejnosemenný 5 V 500 mA)
Tento port USB 2.0 High Speed.

UPOZORNĚNÍ

Nepokládejte žádné předměty před zařízením. Při otevření zásuvky by mohlo dojít k její kolizi s těmito předměty a ke způsobení poruchy.



- Vkládáte-li médium, ujistěte se, že je otočeno správnou stranou nahoru.
- Když připojíte výrobek firmy Panasonic prostřednictvím spojovacího kabelu USB, na připojeném zařízení se může zobrazit strana pro nastavení. Podrobnější informace najdete v návodu k použití připojeného zařízení.

■ Zadní strana

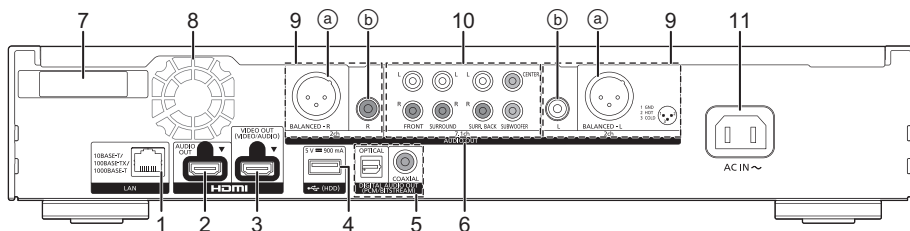

- 1 Síťový port (⇒ 17)
- 2 Zásuvka HDMI AUDIO OUT (⇒ 11)
- 3 Zásuvka HDMI VIDEO OUT (⇒ 10)
- 4 Port USB (HDD) (stejnosemenný 5 V 900 mA)
Tento port podporuje USB 3.0 Super-Speed.
- 5 Zásuvka DIGITAL AUDIO OUT
(Zásuvka OPTICAL/COAXIAL) (⇒ 12)
- 6 Analogové zásuvky AUDIO OUT (⇒ 12)
- 7 Anténa bezdrátové sítě LAN
- 8 Chladicí ventilátor
- 9 Zásuvky 2ch AUDIO OUT (⇒ 12)
 - Ⓐ Zásuvky BALANCED
 - Ⓑ Zásuvky AUDIO OUT
- 10 Zásuvky 7.1ch AUDIO OUT (⇒ 13)
- 11 Zásuvka síťového vstupu (∼) (⇒ 10)

Symbols na tomto produktu reprezentují následující.

- ∼ střídavý
- stejnosměrný
- ☐ Zařízení třídy II (zařízení má dvojitou izolaci)

Připojení k televizoru

Pokud je toto zařízení připojeno k televizoru kompatibilnímu se 4K, lze přehrávat snímky 4K.

- Před jakýmkoliv připojením odpojte všechna zařízení od elektrické sítě. (Přívodní kabel připojte až po provedení všech zapojení.)
- Použijte vysokorychlostní HDMI kabely. Kabely, které nejsou kompatibilní s rozhraním HDMI, nelze použít.
- Toto zařízení spotřebovává malé množství elektrického proudu (⇒ 43), i když je vypnuto. Chcete-li ušetřit energii, můžete zařízení odpojit, když ho delší dobu nepoužíváte.

■ Využijte výstup 4K

- Pokud chcete zobrazit snímky v rozlišení 4K (50p/60p), musíte použít kabel HDMI, který podporuje 18 Gbps. Při výstupu signálu 1080p nebo 24p (4K) použijte kabely HDMI dlouhé 5,0 m nebo kratší. Doporučuje se použití kabelu HDMI Panasonic.
- Pokud připojíte toto zařízení k televizoru kompatibilnímu se 4K a provedete "Easy Settings", bude automaticky zvoleno 4K (50p/60p). (⇒ 18, 36)
- Pokud chcete zobrazit obsah Ultra HD Blu-ray ve formátu 4K/HDR, připojte konektor HDMI zařízení, které podporuje HDCP2.2, 4K (50p/60p) 4:4:4 a HDR signál, který odpovídá standardu Ultra HD Blu-ray.

Video a audio na televizoru kompatibilním se 4K

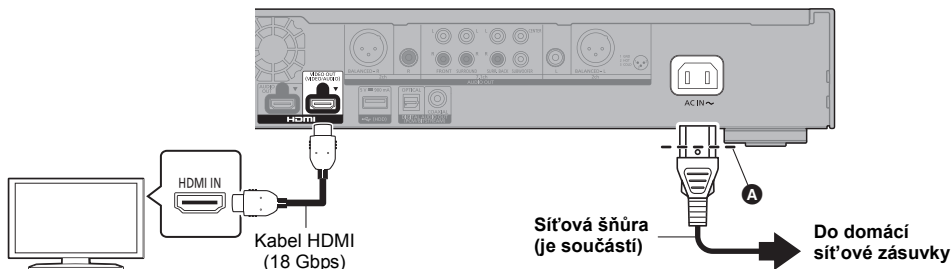

- Zasuňte síťovou šňůru až po **A** (těsně před kruhový otvor).

Nastavení

V nabídce nastavení (⇒ 30) nastavte následující položky:

- Nastavte "HDMI(VIDEO) Output Mode" na "Automatic (Video Only / Video+Audio)". (⇒ 30)
- Nastavte "HDMI(AUDIO) Output Mode" na "Audio Only". (⇒ 30)

Připojení k zesilovači/přijímači

Video na televizoru kompatibilním se 4K a audio se zesilovačem

Bohatšího zvuku lze docílit využitím zásuvky HDMI AUDIO OUT.
(Zvukový výstup je ve vysokém rozlišení.)

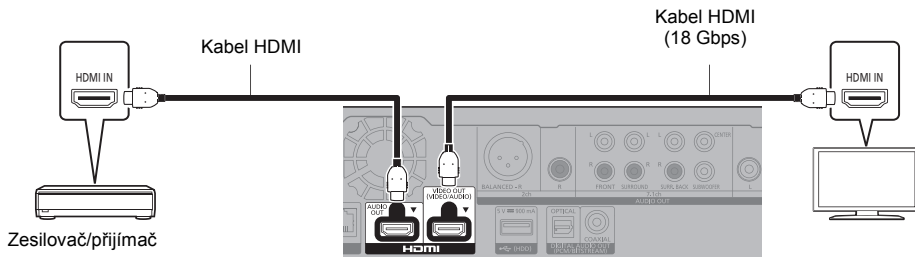

Nastavení

V nabídce nastavení (⇒ 30) nastavte následující položky:

- Nastavte "HDMI(VIDEO) Output Mode" na "Automatic (Video Only / Video+Audio)". (⇒ 30)
- Nastavte "HDMI(AUDIO) Output Mode" na "Audio Only". (⇒ 30)
- Poslech zvuku z televizoru
Nastavte "HDMI(VIDEO) Output Mode" na "Video+Audio". (⇒ 30)



- Zásuvka HDMI AUDIO OUT není kompatibilní s výstupem 4K a VIERA Link (⇒ 26).

Video na televizoru kompatibilním se 4K a audio se zesilovačem kompatibilním se 4K

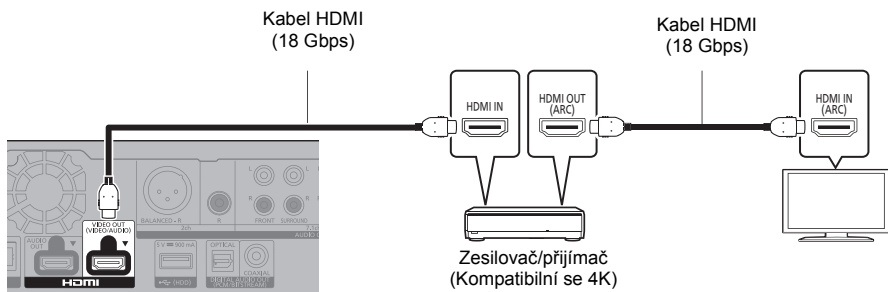

Nastavení

V nabídce nastavení (⇒ 30) nastavte následující položky:

- Nastavte "HDMI(VIDEO) Output Mode" na "Automatic (Video Only / Video+Audio)". (⇒ 30)
- Nastavte "HDMI(AUDIO) Output Mode" na "Audio Only". (⇒ 30)



- O ARC:
Při použití televizoru nebo zesilovače/přijímače, který není označen označením "ARC" (nekompatibilní s ARC) na svorce HDMI, musí být i zesilovač/přijímač a televizor připojen s použitím optického kabelu pro digitální audio nebo koaxiálního kabelu, abyste si mohli vychutnat zvuk televizoru přes zesilovač/přijímač.

Poslouchejte audio se zesilovačem připojeným k zásuvkám DIGITAL AUDIO OUT/analogový AUDIO OUT

Nastavení

V nabídce nastavení (⇒ 30) nastavte následující položky:

- Nastavte "HDMI(VIDEO) Output Mode" na "Automatic (Video Only / Video+Audio)". (⇒ 30)
- Nastavte "HDMI(AUDIO) Output Mode" na "Audio Only". (⇒ 30)
- Poslouchejte audio se zesilovačem připojeným k zásuvkám OPTICAL/COAXIAL nebo 2ch AUDIO OUT: V "Advanced Settings" nastavte "Audio Output" na "Off". (⇒ 31)
- Poslech audia se zesilovačem připojeným k zásuvce 7.1ch AUDIO OUT: Nastavte "Analogue Multi Channel" na "On". (⇒ 33)

OPTICAL/COAXIAL (DIGITAL AUDIO OUT)

(Zvuk nevychází z konektoru HDMI OUT.)

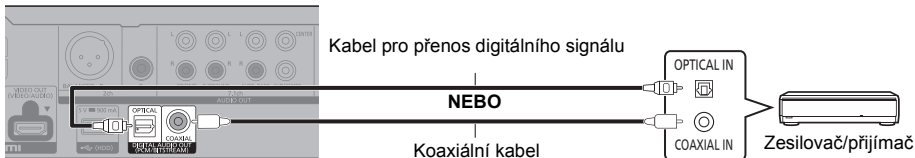

2ch AUDIO OUT (Analogový AUDIO OUT)

Zásuvky BALANCED

(Zvuk nevychází z konektoru HDMI OUT.)

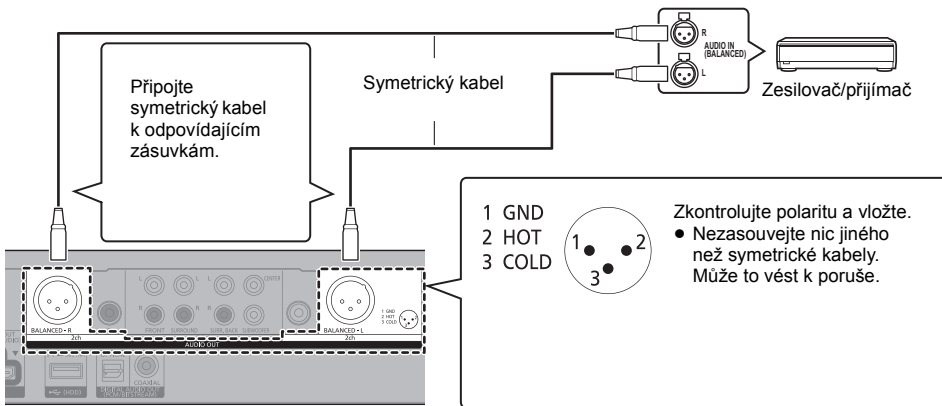

Zásuvky AUDIO OUT

Vzájemně propojte svorky stejných barev.

(Zvuk nevychází z konektoru HDMI OUT.)

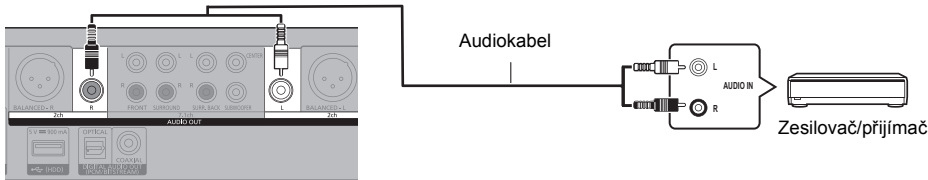

7.1ch AUDIO OUT (Analogový AUDIO OUT)

Zvolte umístění a velikost reproduktoru podle vašeho prostředí. (⇒ 33)
(Zvuk nevychází z konektoru HDMI OUT.)

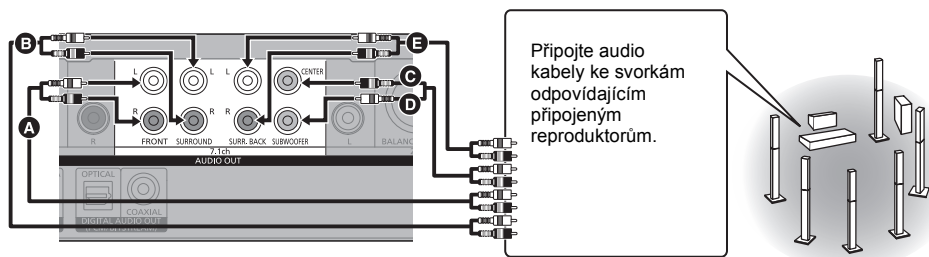

Připojení kabelů

- A** Přední reproduktor (L/P)
- B** Prostorový reproduktor (L/P)
- C** Středový reproduktor
- D** Basový reproduktor
- E** Zadní prostorový reproduktor (L/P)
(Pouze pro 7.1ch AUDIO OUT)

Připojení zesilovače k televizoru kompatibilnímu se 4K

Pokud je toto zařízení připojeno k televizoru kompatibilnímu s 3D nebo 4K, lze přehrávat snímky 3D nebo 4K.

- Toto připojení podporuje uspořádání až 5.1-kan.
- Pokud chcete připojit televizor a zesilovač kabelem HDMI, konektory na televizoru a zesilovači musí být kompatibilní s ARC. (⇒ 11, "O ARC")

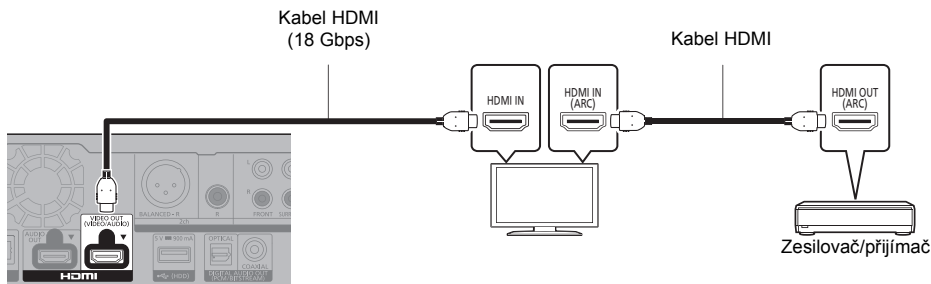

Nastavení

V nabídce nastavení (⇒ 30) nastavte následující položky:

- Nastavte "HDMI(VIDEO) Output Mode" na "Automatic (Video Only / Video+Audio)". (⇒ 30)
- Nastavte "HDMI(AUDIO) Output Mode" na "Audio Only". (⇒ 30)

Sledování videa na televizoru kompatibilním se 4K v kombinaci se zesilovačem připojeným k zásuvce HDMI AUDIO OUT a dalším zesilovačem připojeným k zásuvce DIGITAL AUDIO OUT/analogové zásuvce AUDIO OUT

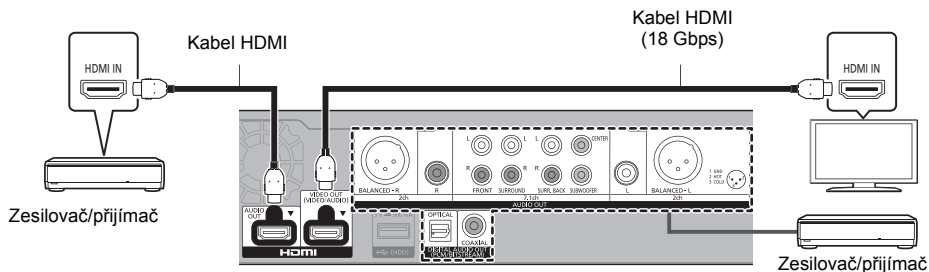

Nastavení

V nabídce nastavení (⇒ 30) nastavte následující položky:

- Nastavte "HDMI(VIDEO) Output Mode" na "Automatic (Video Only / Video+Audio)". (⇒ 30)
- Nastavte "HDMI(AUDIO) Output Mode" na "Audio Only". (⇒ 30)
- Poslouchejte audio se zesilovačem připojeným k zásuvkám OPTICAL/COAXIAL nebo 2ch AUDIO OUT:
V "Advanced Settings" nastavte "Audio Output" na "Off". (⇒ 31)
- Poslech audia se zesilovačem připojeným k zásuvce 7.1ch AUDIO OUT:
Nastavte "Analogue Multi Channel" na "On". (⇒ 33)
- Poslech zvuku z televizoru
Nastavte "HDMI(VIDEO) Output Mode" na "Video+Audio". (⇒ 30)



- Není možné, aby zvuk vycházel současně ze zesilovače připojeného k zásuvce HDMI AUDIO OUT a zesilovače připojeného k zásuvce DIGITAL AUDIO OUT/ analogové zásuvce AUDIO OUT.

Sledování videa na televizoru kompatibilním se 4K v kombinaci s projektořem kompatibilním s 2K a zesilovačem připojeným k zásuvce DIGITAL AUDIO OUT/analogové zásuvce AUDIO OUT.

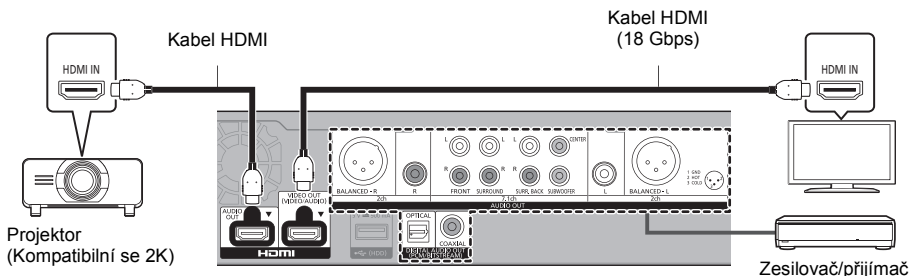

Nastavení

V nabídce nastavení (⇒ 30) nastavte následující položky:

- Nastavte "HDMI(VIDEO) Output Mode" na "Automatic (Video Only / Video+Audio)". (⇒ 30)
- Nastavte "HDMI(AUDIO) Output Mode" na "Audio Only". (⇒ 30)
- Poslouchejte audio se zesilovačem připojeným k zásuvkám OPTICAL/COAXIAL nebo 2ch AUDIO OUT:
V "Advanced Settings" nastavte "Audio Output" na "Off". (⇒ 31)
- Poslech audia se zesilovačem připojeným k zásuvce 7.1ch AUDIO OUT:
Nastavte "Analogue Multi Channel" na "On". (⇒ 33)
- Poslech zvuku z televizoru
Nastavte "HDMI(VIDEO) Output Mode" na "Video+Audio". (⇒ 30)
V "Advanced Settings" nastavte "Audio Output" na "On". (⇒ 31)
- Sledování videa z projektoru
Nastavte "HDMI(AUDIO) Output Mode" na "Video+Audio". (⇒ 30)
(Pokud je vybráno "Video+Audio", není možné získat ze zásuvky HDMI AUDIO OUT/HDMI VIDEO OUT obsah 3D, 4K nebo HDR.)

Sledování videa na televizoru kompatibilním se 4K v kombinaci s projektořem kompatibilním s 2K, zesilovačem připojeným k zásuvce HDMI AUDIO OUT a dalším zesilovačem připojeným k zásuvce DIGITAL AUDIO OUT/analogové zásuvce AUDIO OUT.

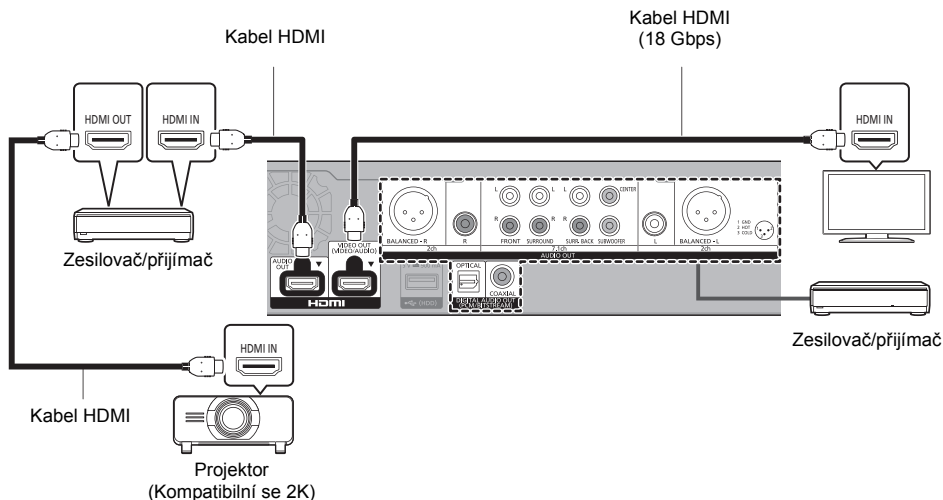

Nastavení

V nabídce nastavení (⇒ 30) nastavte následující položky:

- Nastavte "HDMI(VIDEO) Output Mode" na "Automatic (Video Only / Video+Audio)". (⇒ 30)
- Nastavte "HDMI(AUDIO) Output Mode" na "Audio Only". (⇒ 30)
- Poslouchejte audio se zesilovačem připojeným k zásuvkám OPTICAL/COAXIAL nebo 2ch AUDIO OUT:
V "Advanced Settings" nastavte "Audio Output" na "Off". (⇒ 31)
- Poslech audia se zesilovačem připojeným k zásuvce 7.1ch AUDIO OUT:
Nastavte "Analogue Multi Channel" na "On". (⇒ 33)
- Poslech zvuku z televizoru
Nastavte "HDMI(VIDEO) Output Mode" na "Video+Audio". (⇒ 30)
- Sledování videa z projektoru
Nastavte "HDMI(AUDIO) Output Mode" na "Video+Audio". (⇒ 30)
(Pokud je vybráno "Video+Audio", není možné získat ze zásuvky HDMI AUDIO OUT/HDMI VIDEO OUT obsah 3D, 4K nebo HDR.)



- Není možné, aby zvuk vycházel současně ze zesilovače připojeného k zásuvce HDMI AUDIO OUT a zesilovače připojeného k zásuvce DIGITAL AUDIO OUT/ analogové zásuvce AUDIO OUT.

Připojení k síti

Když je toto zařízení připojeno k širokopásmové síti, je možné využívat následující služby.

- Může být provedena aktualizace firmwaru (⇒ 19)
- Můžete si vychutnat BD-Live/Network Service (⇒ 22, 25)
- Lze získat přístup k dalším zařízením (Domácí síť) (⇒ 23)
- Toto zařízení podporuje Direct Access a může se bezdrátově připojit k bezdrátovým zařízením bez směrovače. Tuto funkci můžete použít pro vychutnání funkcí domácí sítě apod. Přístup na internet není dostupný v rámci připojení prostřednictvím Direct Access. (⇒ 24)

Podrobnější informace ohledně způsobu připojení najdete v návodu dodaném s připojeným zařízením.

Bezdrátové připojení k síti

Toto zařízení má vestavěné zařízení pro připojení k místní bezdrátové síti a může být připojeno k bezdrátovému směrovači.



- Zařízení není kompatibilní se službami veřejných bezdrátových sítí LAN.
- Zajistěte, aby se anténa bezdrátové sítě LAN nedotýkala kabelu HDMI a dalších kabelů. Pokud by se tak stalo, bude snížen dosah rádiového signálu.
- Pokud používáte USB-HDD, umístěte tento disk co nejdále od antény bezdrátové sítě LAN. Pokud nebude disk dostatečně daleko, může rušení rádiového signálu způsobit pomalejší komunikaci nebo může být komunikace nestabilní.
- Opatření týkající se připojení k bezdrátové síti LAN najdete na straně 3.

Připojení prostřednictvím síťového kabelu

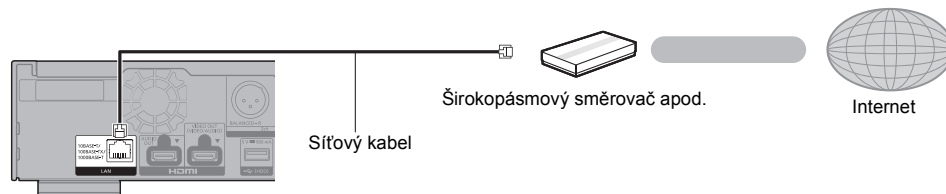

- K připojení periferních zařízení použijte přímé síťové kabely (STP) kategorie 5e nebo vyšší.
- Připojení jakéhokoli jiného kabelu kromě kabelu LAN v terminálu LAN může jednotku poškodit.

Nastavení

Následující nastavení lze provést kdykoliv z nabídky Nastavení. (⇒ 34, 36)

Easy Settings

Po prvním připojení vašeho nového přehrávače a stisknutí tlačítka [⏏] se zobrazí strana pro základní nastavení.

Příprava

Zapněte televizor a zvolte na televizoru vhodný vstup videa.

1 Stiskněte [⏏].

Dojde k zobrazení strany pro nastavení.

2 Při nastavování postupujte podle pokynů zobrazených na displeji.

- Některé nové modely televizorů Panasonic (VIERA) mohou pro toto zařízení použít svoje nastavení jazyka.

■ Při připojení k televizoru kompatibilnímu se 4K (50p nebo 60p)

Pokud jste připojeni k televizoru kompatibilnímu se 4K (50p nebo 60p), můžete nastavit výstupní formát videa.

4K(50p/60p) Output

Start connection check with your 4K TV.
Once connection check is started and if the video is not displayed correctly, please wait for the next display. The connection check could take up to 30 seconds to display the new message screen.

Start

Při nastavování formátu postupujte podle pokynů na obrazovce.



- Pokud chcete toto zařízení znovu připojit k televizoru kompatibilnímu se 4K (50p nebo 60p) po připojení tohoto zařízení k televizoru kompatibilnímu s 2K a dokončit "Easy Settings", nastavte "4K(50p/60p) Output" na "4K(50p/60p) 4:4:4" nebo "4K(50p/60p) 4:2:0". (⇒ 30)

Easy Network Setting

Po dokončení "Easy Settings" můžete provést "Easy Network Setting".

Zvolte "Wired" nebo "Wireless" a stiskněte [OK].

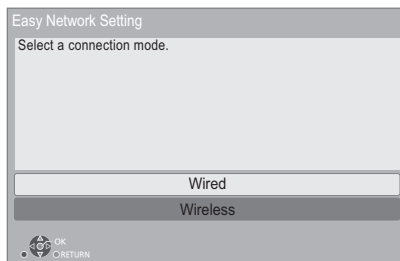

■ Zapojení "Wired"

Při zapojování postupujte dle pokynů zobrazených na displeji.

■ Zapojení "Wireless"

Příprava

Než začnete nastavovat bezdrátové připojení

- Zjistěte své jméno v síti (SSID*1).
- Je-li vaše bezdrátové připojení zašifrované, je třeba znát šifrovací klíč.

Postupujte podle pokynů na obrazovce a potvrďte nastavení.

PUSH button postup*2:

Pokud váš bezdrátový směrovač podporuje připojení pomocí PUSH button*2, můžete se snadno připojit a konfigurovat nastavení zabezpečení vašeho zařízení pro připojení na místní bezdrátovou síť stisknutím tlačítka připojení na směrovači.

např.

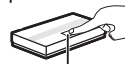

Tlačítko připojení

- 1 Stiskněte zelené tlačítko na dálkovém ovládacím.
- 2 Tiskněte tlačítko připojení nebo odpovídající tlačítko bezdrátového směrovače, dokud příslušná kontrolka nezačne blikat.
 - Podrobnější informace najdete v návodu k bezdrátovému směrovači.
- 3 Zvolte "Start".

Vyhledat bezdrátové síť:

- Na obrazovce se zobrazí dostupné bezdrátové síť. Zvolte název své síť.
 - Pokud se nezobrazí Název sítě, hledejte znovu stiskem červeného tlačítka na dálkovém ovládní.
 - Když stisknete červené tlačítko na dálkovém ovládní, nebudou zobrazeny tajné SSID. Zadejte ručně pomocí "Manual setting". (⇒ 34)
- Pokud je bezdrátová síť šifrovaná, objeví se obrazovka pro zadání šifrovacího klíče. Zadejte šifrovací klíč vaší sítě.

Při používání internetových funkcí

Pro EHP a Švýcarsko

Vaše použití internetových funkcí a aktualizací softwaru musí být v souladu s pravidly uvedenými v "Terms and Conditions of Use". Pečlivě si přečtěte "Terms and Conditions of Use" a "Privacy Policy" a potvrďte, že jste porozuměli "Privacy Policy" a souhlasíte s "Terms and Conditions of Use" zaškrtnutím pole a vyberte "OK". (⇒ 35, "Legal Notices")

Pro ostatní mimo EHP a Švýcarsko

Musíte souhlasit s podmínkami použití funkce Internetu a ochrany soukromí. (⇒ 35, "Legal Notices")



- Přečtěte si návod k použití rozbočovače nebo směrovače.
- Se zařízením se nepřipojujte k bezdrátovým sítím, k jejichž používání nemáte oprávnění. Použití těchto sítí může být považováno za nelegální přístup.
- Pokud máte po nastavení připojení sítě na tomto zařízení potíže s připojením počítače, zkontrolujte nastavení sítě na počítači.
- Připojíte-li se k síti bez šifrování, může se stát, že dojde k úniku dat, včetně např. osobních či tajných údajů.

^{*1} SSID (Service Set IDentification) je název, který bezdrátová síť používá ke své jedinečné identifikaci. Přenos je možný pouze v případě, že se shoduje SSID obou zařízení.

^{*2} Postup PUSH button je způsob připojení, který vám umožňuje snadno nastavit šifrování pro bezdrátové LAN připojení. Můžete se připojit k bezdrátové síti LAN stisknutím příslušného tlačítka na bezdrátovém přístupovém bodě [tlačítko Připojení, tlačítko WPS (Wi-Fi Protected Setup™) atd.].

Aktualizace firmwaru

Toto zařízení je schopno provést kontrolu firmwaru automaticky za předpokladu, že je připojeno na internet prostřednictvím širokopásmového připojení. Když je k dispozici nová verze firmwaru, dojde k zobrazení následující strany.

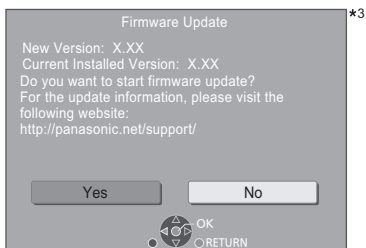

Spustíte stahování firmwaru výběrem "Yes". Když se spustí aktualizace firmwaru po dokončení stahování, obrazovka zčerná.

Zařízení nelze používat, dokud není dokončena aktualizace. V průběhu aktualizace neodpojujte přívodní kabel. Při odpojení přívodního kabelu během aktualizace může dojít k poškození zařízení.

Po instalaci firmwaru se zařízení restartuje a zobrazí se následující obrazovka.

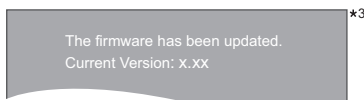

- Z níže uvedených webových stránek si také můžete stáhnout nejnovější verzi firmwaru a uložit jej na USB pro aktualizaci firmwaru. <https://panasonic.jp/support/global/cs/> (Tato stránka je pouze v angličtině.)
- Zobrazení verze firmwaru na tomto zařízení. (⇒ 36, "Firmware Version Information")
- Stahování bude trvat několik minut. Může trvat déle nebo může být provázáno problémy v závislosti na spojovacím prostředí.

^{*3} "X.XX" znamená číslo verze firmwaru.

HOME menu

Nejdůležitější funkce tohoto zařízení lze použít prostřednictvím menu HOME.

Příprava

Zapněte televizor a zvolte na televizoru vhodný vstup videa.

- 1 Stiskněte [⏻] pro zapnutí jednotky.
- 2 Stiskněte tlačítko [OK] nebo pomoci tlačítek [◀, ▶] vyberte jinou položku.
 - V případě potřeby vyberte položku stisknutím tlačítka [OK] nebo [▲, ▼].

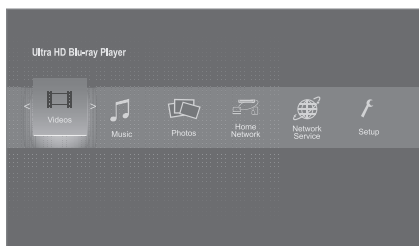

Videos/Music/Photos

Disc	Přehrávání obsahu. (⇒ right) <ul style="list-style-type: none"> • Obsahuje-li disk více druhů obsahu, zvolte jeho typ nebo titul. • Viz "Přehrávatelná média" (⇒ 6)
USB	

Home Network

Network Contents Playback	(⇒ 24)
Mirroring	(⇒ 23)
Media Renderer	(⇒ 24)

Network Service

Zobrazí úvodní obrazovku Network Service. (⇒ 25)

Setup

Player Settings	(⇒ 30)
Wallpaper	Změní pozadí v menu HOME.
BD-Video Data Erase	(⇒ 22)

Chcete-li zobrazit menu HOME

Stiskněte [HOME].



- Zobrazované položky se mohou měnit v závislosti na konkrétním médiu.

Přehrávání

- 1 Vložte médium.
Přehrávání se spustí v závislosti na médiu.
- 2 Vyberte položku, kterou chcete přehrát a stiskněte [OK].
V případě potřeby tento postup zopakujte.



- KDYZ JE ZOBRAZENÉ MENU, DISK SE NEPŘESTANE OTAČET. Po ukončení přehrávání stiskněte [■], abyste šetřili motor přístroje, obrazovku televizoru atd.
 - Pokud jsou splněny následující podmínky, statické snímky jsou přehrávány v rozlišení 4K, bez ohledu na kvalitu snímků.
 - Zařízení je připojeno k televizoru, který je kompatibilní se 4K
 - "Video Format" je nastaveno na "Automatic" nebo "4K" (⇒ 30)
 - Pokud toto zařízení přehrává ve 3D, nemůže zobrazovat snímky 4K.
 - Není možné přehrávat AVCHD a MPEG2 videa, která byla vložena na médium přetažením nebo zkopírováním.
 - Chcete-li sledovat video z disku Blu-ray s podporou technologií Dolby Atmos® nebo DTS:X® (⇒ 32)
 - Pokud při zobrazení přehrávání alba nebo podobné skupiny skladeb obsahující zvuk zaznamenaný při živé produkci nebo koncertu (hudební soubor, ve kterém jsou skladby zaznamenané souvisle)* stisknete modré tlačítko, můžete bezproblémově přehrát skladby bez mezer mezi skladbami od začátku zvolené složky nebo stopy. (Gapless Playback) (⇒ 40)
- * AIFF, DSD (DFF), FLAC, WAV

Činnosti během přehrávání

V závislosti na médiu a jeho obsahu se může stát, že některé funkce nebudou fungovat.

Zastavení

Stiskněte [■].

Pozice zastavení se uloží do paměti.

Funkce obnovení přehrávání

Stiskněte [▶] pro nové spuštění z této pozice.

- Ke zrušení uložené pozice dojde při vyjmutí média.
- Na discích BD-Video včetně BD-J se může stát, že funkce obnovení přehrávání nebude pracovat.

Pozastavení

Stiskněte [III].

- Pro obnovení přehrávání stiskněte znovu [III] nebo [▶].

Vyhledat/Pomalé přehrávání

Vyhledávání

Během přehrávání stiskněte [◀◀] nebo [▶▶].

- Ultra HD Blu-ray, MKV, MP4 a MPEG2: není slyšet zvuk.

Pomalé přehrávání

Během pauzy stiskněte [◀◀] nebo [▶▶].

- BD-Video a AVCHD: Pouze [▶▶].
- MKV, MP4 a MPEG2: neúčinné.

Rychlost se zvýší až na 5 násobek.

- Hudba a MP3 atd.: Rychlost je pevně nastavena na 1 násobek.
- Stiskněte [▶] pro návrat k rychlosti normálního přehrávání.

Přeskočení

Během přehrávání nebo pauzy stiskněte [◀◀] nebo [▶▶].

Přeskočí na titul, kapitolu nebo stopu.

Ruční přeskočení

Skok vpřed o 1 minutu

Stiskněte [+60s].

Skok vzad o 10 sekund

Stiskněte [-10s].

- MKV: neúčinné.

Po políčkách

Během pauzy stiskněte [◀] (◀||) nebo [▶] (||▶).

- Při každém stisknutí se zobrazí další políčko.
- Stiskněte a přidržte pro postupný posun vpřed nebo vzad.
- Stiskněte [▶] pro návrat k rychlosti normálního přehrávání.
- BD-Video a AVCHD: Pouze směrem dopředu.
- MKV, MP4 a MPEG2: neúčinné.

Změna zvukové stopy

Stiskněte [AUDIO].

Můžete změnit číslo kanálu audia nebo jazyk zvukové stopy apod.

Zobrazení top menu/pop-up (překryvného) menu

Stiskněte [TOP MENU] nebo [POP-UP MENU].

Vyberte položku a stiskněte [OK].

Nastavte jas obrazovky

Během přehrávání HDR videa stiskněte [HDR SETTING].

Když je zobrazováno HDR (Vysoký dynamický rozsah) video na připojeném televizoru kompatibilním s HDR, zobrazí se nabídka, ve které můžete nastavit jas celé obrazovky. (⇒ 4, 28) Úpravu nastavení provedete stisknutím [◀, ▶].

Zavřete stisknutím [RETURN].

Přímé přehrávání hudebních CD

Můžete si vybrat jednotlivé skladby na hudebních CD použitím numerických tlačítek na dálkovém ovládní.

Při zobrazeném seznamu stisknutím až

zadejte dvojčíslí číslo stopy.

např. 5: [0]→[5], 15: [1]→[5]

Zobrazení hlášení o stavu

Během přehrávání stiskněte [PLAYBACK INFO].

Můžete podrobně zkontrolovat stav přehrávání obsahu videa*.

- Pokud výstup HDR obsahuje metadata, jako např. obsah Ultra HD Blu-ray, zobrazíte informace o svítivosti opětovným stisknutím [PLAYBACK INFO.] (metadata HDR10).
 - Pokud na přehrávaném médiu nejsou metadata, zobrazí se "–".
 - Pokud ze zásuvky HDMI VIDEO OUT nevystupují metadata, jako např. Dolby Vision, zobrazí se "–".

	Informace o vlastnostech videa obsahu videa*
	Informace o vlastnostech audia obsahu videa*
	Informace o výstupu HDMI(VIDEO)
	Informace o výstupu HDMI(AUDIO)

Zavřete stisknutím [RETURN].

* BD-Video, DVD-Video, MKV, MP4, MPEG2 (s výjimkou síťového obsahu)

Během přehrávání stiskněte [STATUS].

Hlášení o stavu vám poskytne informace o právě přehrávaném obsahu. Při každém stisknutí [STATUS] může dojít ke změně zobrazených informací nebo k ukončení jejich zobrazování.

- V závislosti na médiu nebo na jeho obsahu se zobrazení na displeji může měnit nebo nemusí být vůbec zobrazeno.

např. Ultra HD Blu-ray

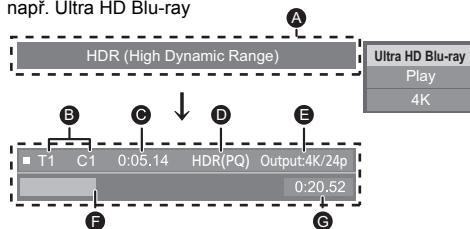

- A** Zobrazí se, když je vysílán video signál HDR (Vysoký dynamický rozsah).
 - "HDR (High Dynamic Range: HLG to PQ Conversion)": Formát videa HDR je převeden z HLG na PQ
 - "Dynamic Range Conversion Output": Signál videa je převeden na SDR (Standard Dynamic Range)
- B** T: titul, P: Program, C: kapitola, PL: playlist
- C** Uplynulý čas v titulu
- D** Metoda HDR (Vysoký dynamický rozsah) videa
- E** Rozlišení výstupu / Počet snímků za sekundu
- F** Aktuální pozice
- G** Celkový čas

např. JPEG

Date	11.12.2010
Size	500 x 375
Manufacturer	
Equipment	

No. 1/26

- Během přehrávání hudby se na displeji zařízení zobrazuje uplynulý čas, název souboru a další informace.

např. MP3

1.32

Vychutnání Ultra HD Blu-ray

Na tomto zařízení můžete přehrávat disk Ultra HD Blu-ray.

Příprava

- Pokud chcete zobrazovat 4K/HDR, připojte zařízení (televizor, apod.) a zásuvky HDMI, které podporují HDCP2.2^{*1}, 4K (50p/60p) 4:4:4 a HDR signál, který odpovídá standardu Ultra HD Blu-ray. (⇒ 10)

Kvůli ochraně autorských práv nemusí být možné přehrávat některé disky, pokud nebude toto zařízení připojeno k Internetu.



- Pokud jste připojeni k zařízení nebo konektoru, která nepodporují HDCP2.2^{*1}, toto zařízení použije funkci Dynamic Range Conversion^{*2} na signály HDR, aby byly vysílány v rozlišení 2K. Navíc, v závislosti na disku, nemusí být možné bezchybné přehrávání.
- Pokud jste připojeni k zařízení nebo zásuvce, která podporuje 4K (50p/60p) 4:2:0 (8 bit) a méně, toto zařízení přehrává obsah 50p/60p použitím funkce Dynamic Range Conversion^{*2} na signály HDR.
- Pokud jste připojeni k zařízení nebo zásuvce, která nepodporuje rozlišení 4K, toto zařízení použije funkci Dynamic Range Conversion^{*2} na signály HDR, aby byly vysílány v rozlišení 2K.
- Pokud jste připojeni k zařízení nebo zásuvce, která nepodporuje rozlišení HDR, toto zařízení použije funkci Dynamic Range Conversion^{*2} na signály HDR. Navíc, v závislosti na disku, nemusí být možné získat obsah v rozlišení 2K nebo přehrávat obsah bezchybně.

^{*1} HDCP je technologie, která brání nezákonnému kopírování. "2.2" je číslo verze.

^{*2} Dynamic Range Conversion je funkce, která převádí video signály HDR na video signály vhodné pro televizory, které nepodporují rozlišení HDR na vstupu.

Vychutnání 3D videa a fotografických snímků

Příprava

Připojte toto zařízení k televizoru kompatibilnímu s 3D. (⇒ 10)

- Připravte vše potřebné pro připojení televizoru.
- Postupujte podle instrukcí na obrazovce.
- 3D Settings (⇒ 29, 33)



- Pokud se při přehrávání 3D obrazu necítíte dobře nebo z něj máte unavené oči, odpočíte si. Pokud se vám při přehrávání 3D obrazu točí hlava, je vám nevolno nebo máte jiné nepříjemné pocity, přestaňte sedovat 3D přehrávání a nechte odpočinout oči.
- Může se stát, že 3D video nebude zobrazeno způsobem, jaký je nastaven v poloze "Video Format" a "24p Output" (⇒ 30).
- Při přehrávání 3D fotografií z obrazovky "Photos" vyberte ze seznamu "3D". (Statické snímky v "2D" jsou přehrávány v režimu 2D.) Pokud se nezobrazí označení "2D" a "3D", stiskněte červené tlačítko a přepněte do režimu prohlížení obsahu přehrávání.

Vychutnání BD-Live

U disků s funkcí "BD-Live" si můžete vychutnat bonusový obsah, který využívá připojení k internetu.

Pro tuto funkci BD-Live je kromě připojení USB zařízení potřeba také internetové připojení.

- 1 Vytvoření a nastavení síťového připojení.**
(⇒ 17, 18)
- 2 Připojte USB zařízení s volnou kapacitou 1 GB nebo více.**
 - USB zařízení se používá jako místní úložiště.
- 3 Vložte disk.**

■ Mazání dat z USB zařízení

V nabídce HOME (⇒ 20) vyberte "BD-Video Data Erase" a stiskněte [OK].



- Využitelné funkce a způsob provozu se u každého disku mohou lišit, proto si vždy přečtete pokyny na disku a/nebo navštivte příslušné internetové stránky.
- U některých disků může být nutné provést změnu "BD-Live Internet Access". (⇒ 35)

Automatické prohlížení

Spusťte automatické prohlížení fotografií a během něj provedte různá nastavení.

- 1 Vložte médium.
- 2 Zvolte “View Photos”.
- 3 Vyberte položku a stiskněte zelené tlačítko.

Je možné nastavit následující položky.

Start Slideshow	Spuštění prezentace. Statické snímky lze zobrazovat ve vybrané složce postupně s konstantním intervalem.
Interval	Změna intervalu zobrazování.
Transition Effect	Vyberte efekt při přechodu obrázků.
Repeat Play	Nastavte, zda má být automatické prohlížení opakováno.
Soundtrack	Nastavte, zda přehrávat hudbu v pozadí. <ul style="list-style-type: none"> • Hudba ve formátu FLAC a MP3 atd. z USB zařízení může být přehrávána během automatického prohlížení snímků ve formátu JPEG uložených na tomto USB zařízení.
Soundtrack Folder	Vyberte složku, z níž budou hudební soubory přehrávány.
Shuffle BGM	Hudební kulisa se přehrává v náhodném pořadí.



- U statických snímků zobrazených jako “” není možné na tomto zařízení zobrazit náhled.
- Jako hudební kulisu nelze přehrávat zvuk ve formátu AAC nebo ALAC.

Funkce domácí sítě

Před použitím těchto funkcí nezapomeňte konfigurovat připojené vybavení na vaší domácí síti.

Použití Mirroring

Mirroring je funkce, která zobrazuje obsah obrazovky chytrého telefonu nebo tabletu na televizoru prostřednictvím této jednotky.

Užijte si obsah zobrazený na chytrém telefonu nebo podobném zařízení kompatibilním s Miracast® na velké obrazovce televizoru.

- Je vyžadováno zařízení, které podporuje funkci Mirroring a Android™ verze 4.2 nebo vyšší. Ohledně informací o tom, zda chytrý telefon, apod. podporuje Mirroring, se obraťte na výrobce zařízení.

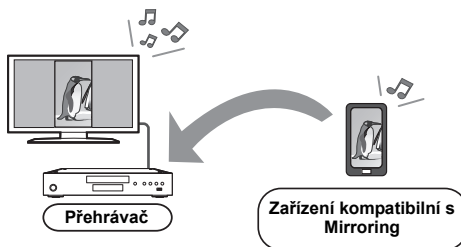

- 1 Stiskněte [MIRRORING].
- 2 Použijte zařízení kompatibilní s Mirroring.

- Na zařízení aktivujte Mirroring a zvolte toto zařízení (DP-UB9000/9004) jako zařízení, ke kterému je třeba se připojit. Podrobnější informace najdete v návodu dodaném se zařízením.

Ukončení používání Mirroring

Stiskněte [HOME].

Přehrávání obsahu ze síťového serveru

Můžete sdílet fotografie, videa a hudbu uložené na síťovém serveru*1 [počítač, chytrý telefon, rekordéry atd.] připojeném k vaší domácí síti.

- Podporované formáty obsahu sítě (⇒ 45)

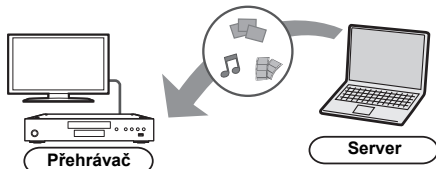

- Pokud je toto zařízení připojeno k rekordéru Panasonic s funkcí serveru, registrujte toto zařízení na rekordéru.

- 1 Stiskněte [HOME].
- 2 Zvolte "Home Network" a stiskněte [OK].
- 3 Zvolte "Network Contents Playback" a stiskněte [OK].
 - Tento seznam lze aktualizovat stiskem zeleného tlačítka na dálkovém ovládacím.
 - Ze seznamu lze odstranit vybrané vybavení stisknutím červeného tlačítka na dálkovém ovládacím.
 - Způsob připojení lze přepnout na Direct Access*2 stisknutím žlutého tlačítka na dálkovém ovládacím.
- 4 Vyberte zařízení a stiskněte [OK].
- 5 Vyberte položku, kterou chcete přehrát a stiskněte [OK].
 - Funkce odpovídající obsahu jsou k dispozici po stisknutí tlačítka [OPTION].

Opuštění obrazovky Network Contents Playback
Stiskněte [HOME].

Použití ovladače digitálního média

Jako ovladač digitálního média (DMC) můžete použít chytrý telefon nebo tablet a pomocí něj přehrávat obsah ze síťového serveru*1 na zobrazovacím zařízení (toto zařízení).

Možná použití:

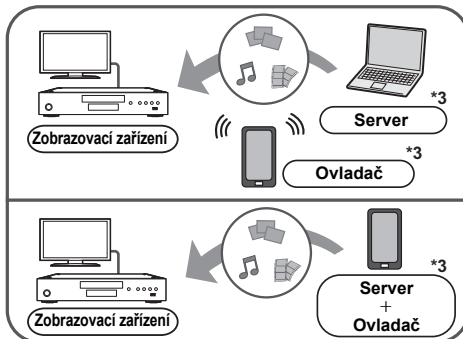

- 1 Stiskněte [HOME].
- 2 Zvolte "Home Network" a stiskněte [OK].
- 3 Zvolte "Media Renderer" a stiskněte [OK].
- 4 Vyberte "Home Network" nebo "Direct Access"*2 a stiskněte [OK], poté postupujte podle pokynů na obrazovce.
- 5 Můžete ovládat vybavení kompatibilní s DMC.

Opuštění obrazovky Media Renderer
Stiskněte [HOME].



- Bezdrátové připojení Direct Access*2 během použití funkce domácí sítě je pouze dočasné a způsob připojení na síť bude při ukončení obnoven na původní nastavení.
- V závislosti na zařízení nebo na prostředí připojení může dojít k poklesu rychlosti přenosu dat.
- V závislosti na obsahu a připojeném vybavení nemusí být přehrávání možné.
- Položky, které se na displeji zobrazují šedě, nelze na zařízení přehrát.

*1 DLNA kompatibilní server atd.

*2 Direct Access je funkce, která vám umožňuje bezdrátově a přímo propojit navzájem bezdrátová zařízení v místní síti LAN, bez použití bezdrátového směrovače. Můžete připojit například zařízení, která podporují Wi-Fi Direct®.

*3 Měl by být nainstalován software kompatibilní s DMC.

Využití síťových služeb

Network Service umožňuje přístup na určité weby podporované společností Panasonic a získat obsah, jako jsou fotografie, videa atd. z úvodní stránky Network Service.

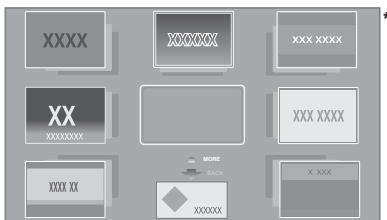

* Uvedené snímky slouží pouze pro ilustraci a obsah se může měnit bez předeslého upozornění.

Příprava

- Připojení na síť (⇒ 17)
- Nastavení sítě (⇒ 18)
 - Pokud je zobrazeno "Terms and Conditions of Use / Privacy Policy" (⇒ 35, "Legal Notices")

1 Stiskněte [INTERNET].

- Stisknutím tlačítka [NETFLIX] lze přistoupit na službu Netflix, i když je toto zařízení vypnuto.

2 Vyberte položku a stiskněte [OK].

Ukončení používání Network Service

Stiskněte [HOME].



- V následujících případech jsou nastavení možná s použitím položek menu Nastavení.
 - Při omezeném použití Network Service (⇒ 35, "Network Service Lock")
 - Při zkráceném audiu (⇒ 34, "Audio Auto Gain Control")
 - Při zobrazení nesprávného času (⇒ 34, "Time Zone", "Summer Time")
- Když používáte pomalé internetové připojení, může se stát, že video nebude zobrazeno správně. Doporučuje se použití vysokorychlostního internetu s rychlostí nejméně 6 Mbps.
- Jakmile se zobrazí na obrazovce oznámení o existenci aktualizací firmwaru, bez prodlení proveďte aktualizaci firmwaru. Pokud není firmware aktualizován, nebudete moci řádně používat funkci Network Service. (⇒ 19)
- Domovská obrazovka Network Service může být změněna bez předchozího upozornění.
- Služby prostřednictvím Network Service jsou provozovány jednotlivými poskytovateli služeb a mohou být bez upozornění přechodně nebo trvale přerušeny. Z toho důvodu Panasonic nepřebírá jakoukoli záruku za obsah či trvání těchto služeb.
- Některé funkce internetových stránek nebo obsah služby mohou být nedostupné.
- Některé typy obsahu mohou být pro některé diváky nevhodné.
- Některý obsah může být dostupný pouze pro určité země a může být prezentován v určitých jazycích.

VIERA Link

Co to je VIERA Link?

VIERA Link je praktická funkce, která propojí operace tohoto zařízení a televizoru od firmy Panasonic (VIERA) nebo jiného zařízení v rámci "VIERA Link".

Tuto funkci můžete využívat, když připojíte zařízení kabelem HDMI*. V návodu k obsluze připojeného zařízení se seznámte s detaily provozu.

* Pouze v případě připojení prostřednictvím zásuvky HDMI VIDEO OUT na tomto zařízení.

Automatické přepínání zdroje Propojení zapnutí

Při provádění následujících činností, dojde k automatickému přepnutí vstupního kanálu televize a zobrazení obrazovky tohoto zařízení.

Pokud je toto zařízení zapnuté a televizor vypnutý, televizor se automaticky zapne.

- Když na jednotce začne přehrávání
- Když zobrazíte nabídku, jako je nabídka HOME nebo Nastavení

Propojení vypnutí

Pokud jste přepnuli televizor do pohotovostního režimu, toto zařízení se také automaticky přepne do pohotovostního režimu.

Nepřetržité přehrávání hudby i po vypnutí televizoru

Když je zařízení připojeno k televizoru Panasonic (VIERA), který podporuje funkci VIERA Link, a když zesilovač/přijímač podporuje funkci VIERA Link.

- ① Při přehrávání hudby Stiskněte [OPTION].
- ② Zvolte "TV Power Off".

Snadné ovládání s použitím dálkového ovládání VIERA

Pouze, pokud televizor podporuje funkci "VIERA Link"

Pomocí dálkového ovladače televizoru můžete provádět různé činnosti a nastavení týkající se přehrávání.

Další podrobnosti naleznete v návodu k obsluze své TV.



- Pokud jste nastavili "VIERA Link" na "Off", nastavte na "On" (⇒ 36).
(Výchozí nastavení je "On".)
- Tlačítka a funkce, které můžete pro toto zařízení použít, se mohou lišit v závislosti na televizi. Podrobnější informace najdete v návodu k použití televizoru.
- Činnost tohoto zařízení může být přerušena, když stisknete určitá tlačítka na dálkovém ovladači televizoru.
- VIERA Link, na základě ovládacích funkcí poskytovaných HDMI, což je průmyslová norma nazvaná HDMI CEC (Consumer Electronics Control/Ovládání spotřební elektroniky), je jedinečnou funkcí, kterou jsme vyvinuli a začlenili do našeho produktu. Vzhledem k tomu nemůže být garantováno její fungování s přístroji jiných výrobců, které podporují HDMI CEC.
- Podívejte se prosím do příruček k přístrojům jiných výrobců podporujících funkci VIERA Link.

Menu volitelných funkcí

V tomto menu je možné provádět různé činnosti a nastavení přehrávání. Dostupné možnosti se liší v závislosti na přehrávaném obsahu a stavu zařízení.

1 Stiskněte [OPTION].

např. Ultra HD Blu-ray

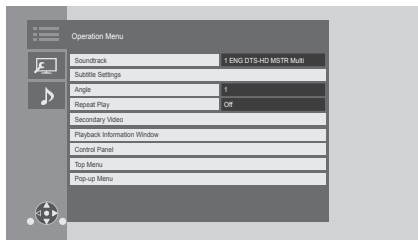

- Při přehrávání hudby zvolte "Playback Settings" a stiskněte [OK].

2 Vyberte položku a změňte nastavení.

Zavření obrazovky
Stiskněte [OPTION].

Informace o jazyku: (⇒ 45)

Operation Menu

■ Soundtrack (⇒ 21)

Toto nastavení lze také přepnout stisknutím [AUDIO].

■ Audio Channel

Volba čísla kanálu audia.

■ Subtitles

■ Subtitle Settings

Slouží ke změně nastavení titulků.

Toto nastavení lze také zobrazit stisknutím [SUBTITLE].

■ Angle

Zvolte číslo úhlu.

■ Repeat Play

Zvolí položku, kterou chcete opakovat.

- Můžete opakovat přehrávání kapitoly, playlistu, celého disku atd., ale zobrazené položky se budou lišit podle média.
- Zvolte "Off" pro zrušení.

■ Shuffle

Volba zapnutí nebo vypnutí náhodného přehrávání.

■ Start Slideshow

Spuštění prezentace.

■ Status

Zobrazení hlášení o stavu.

■ Rotate RIGHT

■ Rotate LEFT

Otáčení statického snímku.

■ Wallpaper

Nastavení statického snímku jako pozadí v menu HOME. (⇒ 20)

■ Video

Dojde k zobrazení způsobu záznamu originálního videa.

■ Secondary Video

Video	Zvolte zapnutí/vypnutí obrazu. Dojde k zobrazení způsobu záznamu originálního videa.
Soundtrack	Zapněte nebo vypněte pro zvuk a jazyk.

■ Playback Information Window (⇒ 21)

Toto nastavení lze také zobrazit stisknutím [PLAYBACK INFO].

■ Control Panel

Zobrazení Control Panel.

Přehrávání při použití VIERA Link atd.

např.

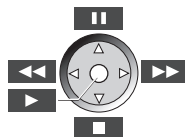

Stisknutím [RETURN] skryje Control Panel.

■ Top Menu

Zobrazení Top Menu.

■ Pop-up Menu

Zobrazení Pop-up Menu.

■ Menu

Zobrazení Menu.

■ Reception

Během přehrávání síťového obsahu se zobrazuje stav rádiových vln. (Jen při použití bezdrátového připojení)

Picture Settings

Tato nastavení lze rovněž zobrazit stiskem [PICTURE SETTING].

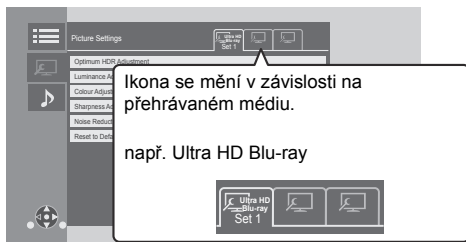

Pomocí [◀, ▶] přepnete "Set 1", "Set 2" nebo "Standard".

- Nastavení pro přehrávání BD videa, přehrávání Ultra HD Blu-ray a nastavení pro přehrávání jiných typů médií jsou registrována samostatně. (Výchozí nastavení pro "Set 1" / "Set 2" jsou stejná jako nastavení pro "Standard".)
- Nemůžete změnit nastavení "Standard".

■ Display

Vyberte nastavení vhodné pro vaši obrazovku.

■ Picture Type

Zvolte režim kvality obrazu během přehrávání.

■ Optimum HDR Adjustment

Toto nastavení se také zobrazí, když stisknete [HDR SETTING] a přidržíte stisknuté po dobu 2 sekund. (⇒ 21)

Upravte jas, tónovou křivku (bílá/černá), gama systém a následující nastavení:

- HDR Optimiser :
 - Pokud je vybráno "On", můžete zobrazit velmi jasné scény s gradací založenou na informaci o svítivosti (HDR10 metadata) přehrávaného obsahu.
 - Tato funkce funguje pouze pro materiál HDR (PQ).
 - Efekt může být vylepšen, když v menu nastavení nastavíte "HDR Display Type", který odpovídá vašemu televizoru. (⇒ 31)
- Dynamic Range Adjustment :
 - Pokud zobrazujete HDR (Vysoký dynamický rozsah) video na připojeném televizoru kompatibilním s HDR, nastavte jas celé obrazovky.

- DR Conversion Adjustment :

Pokud je toto zařízení připojeno k televizoru, který nepodporuje vstup HDR (High Dynamic Range), je video HDR převedeno na video signál SDR (Standard Dynamic Range). Pokud nastavíte nižší hodnotu, kontrast bude reprodukován věrněji, ale celá obrazovka bude tmavší. Pokud chcete zvýšit jas, nastavte vyšší hodnotu.

■ Luminance Adjustment

Upravte kontrast, jas, tónovou křivku (bílá/černá) a gama systém.

■ Colour Adjustment

Nastavte sytost barev a barevný odstín.

■ Sharpness Adjustment

Nastavte ostrost snímků. Čím vyšší je tato hodnota, tím ostřejší snímky budou.

■ Noise Reduction

Snižuje šum videa. Čím vyšší je hodnota, tím se zobrazí méně šumu.

■ Bandwidth Limitation

Upravte omezení vlnových rozsahů.

■ Progressive

Zvolte metodu konverze na progresivní výstup tak, aby odpovídala typu přehrávaného materiálu.

- Když je video při volbě "Auto" rušeno, zvolte "Video" nebo "Film" v závislosti na přehrávaném materiálu.

■ Reset to Default Picture Settings

Vratte "Picture Settings" vybrané karty ("Set 1" nebo "Set 2") na nastavení od výrobce.

Sound Settings

■ Sound Effects*1*2

Zvolte zvukový efekt.

(Je možná změna vzorkování až na 192 kHz/32 bit.)

Toto nastavení lze také přepnout stisknutím [SOUND EFFECT].

● Night Surround :

Vychutnejte si film s výkonným zvukem i při hlasitosti udržované na nízké noční úrovni. Audio je nastaveno tak, že jej lze snadno slyšet.

– Zvuk se vzorkovací frekvencí vyšší než 192/176,4 kHz bude převeden pro výstup na vzorkovací frekvenci 192/176,4 .

● Remaster :

Tato funkce vám umožňuje získat jasnější zvuk zvýšením vysokofrekvenční části audia.

– Toto nastavení se nepoužije pro zvuk se vzorkovací frekvencí vyšší než 192 kHz.

Doporučené nastavení

Remaster 1	Pop a rock
Remaster 2	Jazz
Remaster 3	Vážná hudba

● Digital Tube Sound :

Výstupem této funkce je živý zvuk, podobný zvuku z lampového zesilovače.

– Toto nastavení se nepoužije pro zvuk se vzorkovací frekvencí vyšší než 192 kHz.

Doporučené nastavení

Digital Tube Sound 1	Ostrý, jemný zvuk
Digital Tube Sound 2	Pevný, hi-fi zvuk
Digital Tube Sound 3	Mírný, bohatý zvuk
Digital Tube Sound 4	Jasný, výkonný zvuk
Digital Tube Sound 5	Charakteristický středněpásmový zvuk
Digital Tube Sound 6	Mírný, zahalený zvuk

■ Sound Effect Frequency

Nastavte maximální vzorkovací frekvenci pro zvuk vybraný v "Sound Effects".

- I když je vybráno "96/88.2kHz", zvuk ze zdroje se vzorkovací frekvencí 96 kHz nebo vyšší bude vystupovat s původní vzorkovací frekvencí.
- Když je "Sound Effects" nastaveno na "Off", je toto nastavení zakázáno.

■ DSD Decode Sampling Frequency

Vyberte nastavení, která odpovídají vašim požadavkům na kvalitu zvuku.

- I když je nastaveno "352.8kHz", při výstupu digitálního zvuku se použije "176.4kHz".

■ DSD LPF Setting

Vyberte nastavení, která odpovídají vašim požadavkům na kvalitu zvuku.

■ Dialogue Enhancer*2

Hlasitost středního kanálu je zvýšená kvůli snazšímu poslechu dialogu.

■ High Clarity Sound

Zastavte zpracování signálů, které ovlivňují kvalitu zvuku nebo vypněte displej zařízení. Kvalita zvuku selepší. (⇒ 33)

Vyberte, zda se mají nebo nemají zobrazovat snímky.

Toto nastavení lze přepnout stisknutím [HIGH CLARITY].

- Pokud je vybráno "On (Video Off)", na konci přehrávání videa se nastavení zruší.

■ Analogue Out Filter

Umožňuje změnu nastavení digitálního filtru pro interní DAC (digitálně analogový převodník).

■ Analogue Volume (dB)

Nastavuje hlasitost všech analogových zásuvek AUDIO OUT.

*1 Ne všechny funkce lze nastavit jednotlivě.

*2 Tato funkce je účinná pouze pro zvuk pocházející ze svorky HDMI OUT nebo DIGITAL AUDIO OUT, pouze když je "Digital Audio Output" nastaveno na "PCM" (⇒ 32).

3D Settings

■ Signal Format

Original	Zachovat originální velikost obrazu.
Side by side	3D formát obrazu skládající se z pravé a levé obrazovky.

■ Graphic Display Level

3D polohu, v níž se bude zobrazovat menu volitelných funkcí nebo okno s hlášením apod., lze nastavit během 3D přehrávání.

Nastavení menu

Je-li to nutné, změňte nastavení jednotky. Nastavení zůstanou neporušená, i když jednotku přepnete do pohotovostního režimu standby.

1 Při zobrazeném menu HOME stiskněte [SETTING].

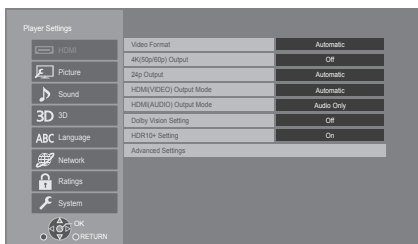

2 Vyberte položku a změňte nastavení.

Zavření obrazovky

Stiskněte [HOME].

HDMI

■ Video Format

Položky podporované připojenými přístroji jsou na obrazovce označeny jako “*”. Když se vybere položka bez “*”, snímky mohou být zkráceny.

- Při volbě “Automatic”*1 bude automaticky zvoleno rozlišení, které nejlépe vyhovuje připojenému televizoru.

■ 4K(50p/60p) Output

Pokud je toto zařízení připojeno k televizoru kompatibilnímu se 4K*2 (50p/60p), automaticky nastaví výstup obrazu ve 4K (50p nebo 60p).

- Tato položka je dostupná pouze při nastavení “Video Format” na “Automatic” a “4K”.
- Tato položka není dostupná při nastavení “HDMI(AUDIO) Output Mode” na “Video+Audio”.
- Pro připojení k televizoru, který podporuje 4K (50p/60p) 4:4:4/8bit nebo 4K (50p/60p) 4:2:2/12 bit vyberte “4K(50p/60p) 4:4:4”.

Pokud použijete kabel HDMI, který nepodporuje 18 Gbps, nebudou snímky zobrazeny správně.

- Pro připojení k televizoru, který podporuje 4K (50p/60p) 4:2:0/8 bit, vyberte “4K(50p/60p) 4:2:0”.

■ 24p Output

Obsah zaznamenaný v 24p*3, jako jsou BD videa, vystupuje při přehrávání jako 24p.

- Pokud je toto zařízení připojeno k televizoru kompatibilnímu s 4K/24p a “Video Format” je nastaven na “Automatic” nebo “4K”, snímky budou zobrazeny ve 4K/24p.
- Pokud je toto zařízení připojeno k televizoru kompatibilnímu s 1080/24p a “Video Format” je nastaven na “Automatic”, “1080i” nebo “1080p”, snímky budou zobrazeny v 1080/24p.
- Pokud je obraz ve 24p zkrácený, změňte nastavení na “Off”.

■ HDMI(VIDEO) Output Mode

Vyberte, zda bude nebo nebude výstupní zvukový signál ze zásuvky HDMI VIDEO OUT.

- Pokud je do zásuvky HDMI AUDIO OUT připojen zesilovač a tato položka nabídky je nastavena na “Automatic (Video Only / Video+Audio)”, televize nemusí vydávat zvuk. V takovém případě vyberte “Video+Audio”.

■ HDMI(AUDIO) Output Mode

Vyberte, zda bude nebo nebude výstupní obrazový signál ze zásuvky HDMI AUDIO OUT.

- Pokud je vybráno “Video+Audio”, není možné získat ze zásuvky HDMI AUDIO OUT/HDMI VIDEO OUT obsah 3D, 4K nebo HDR.

■ Dolby Vision Setting

Můžete povolit/zakázat funkci Dolby Vision.

Pokud změňte toto nastavení na “On”, můžete použít funkci Dolby Vision za následujících podmínek:

- Je připojeno zařízení (televizor, apod.) podporující Dolby Vision (⇒ 10).
- Je přehráván disk, který podporuje Dolby Vision.
- Nastavení “Picture Settings” je při používání funkce Dolby Vision deaktivováno. (⇒ 28)
- Pokud jsou splněny všechny níže uvedené podmínky, je aktivováno Dolby Vision i HDR10+. V takovém případě má přednost přehrávání ve formátu HDR10+.
 - Médium pro přehrávání nebo obsah jsou zaznamenaný ve formátech Dolby Vision i HDR10+.
 - Formáty Dolby Vision i HDR10+ jsou podporovány připojeným zařízením (televizorem, atd.).
 - Obě tyto funkce a “HDR10+ Setting” jsou nastaveny na “On”.

■ HDR10+ Setting

Můžete povolit/zakázat funkci HDR10+.

Pokud změníte toto nastavení na "On", můžete použít funkci HDR10+ za následujících podmínek:

- Je připojeno zařízení (televizor, apod.) podporující HDR10+ (⇒ 10).
- Je přehráván disk, který podporuje HDR10+.
- Nastavení "Optimum HDR Adjustment" je při používání funkce HDR10+ deaktivováno. (⇒ 28)

■ Advanced Settings

Stisknutím [OK] zobrazíte následující nastavení:

► Colour Mode

Toto nastavení je určeno pro volbu barevného prostoru při převodu obrazového signálu.

► Deep Colour Output

Nastavte způsob výstupu, který se má použít, když je toto zařízení připojeno k televizoru, který podporuje Deep Colour.

► HDR/Colour Gamut Output

Nastavte typ výstupu pro materiál HDR (Vysoký dynamický rozsah).

► SDR/HDR Conv. (Network Service)

Když je přehráván obsah Network Service, dochází ke konverzi signálu SDR na HDR, aby se minimalizovalo zkesnění, když se zobrazovaný obsah mění. (Dostupné jen pro některé síťové služby)

► HLG/PQ Conversion

Nastavte, zda převádět nebo nepřevádět videa HDR (Vysoký dynamický rozsah) ve formátu HLG do formátu PQ před jejich odesláním na výstup, pokud je pouze formát HDR (PQ).

- Když je "HDR/Colour Gamut Output" nastaveno na jiné než "HDR/BT.2020 (Auto)", je toto nastavení zakázáno.

► HDR Display Type

Nastavte typ připojeného displeje kompatibilního s HDR. Na základě tohoto nastavení je optimalizována funkce "HDR Optimiser" v Picture Settings. (⇒ 28)

► HDCP Output Setting

Pokud se připojíte k televizoru, který nepodporuje HDCP2.2 přes zesilovač nebo reproduktor, některé obrázky mohou být zobrazeny jako černé scény. V takovém případě vyberte "HDCP1.4 Limit".

► Contents Type Flag

V závislosti na přehrávaném obsahu televizor provede optimalizaci volbou potřebné metody v případě, že je připojen televizor, který podporuje tuto funkci.

► Audio Output

Toto nastavení rozhoduje o tom, zda vysílat audio z HDMI nebo ne.

- Pokud chcete poslouchat zvuk ze zásuvky HDMI, vyberte "On". Pokud chcete poslouchat zvuk ze zásuvky OPTICAL/COAXIAL/2ch AUDIO OUT, vyberte "Off". Bez ohledu na nastavení "HDMI(VIDEO) Output Mode" a "HDMI(AUDIO) Output Mode" nebude ze zásuvky HDMI vycházet zvuk.

► 7.1ch Audio Reformating

Prostorový zvuk se 6.1-kan. nebo méně bude automaticky roztažen a přehráván jako zvuk se 7.1-kan.

- Při volbě "Off" bude zvuk přehráván na původním počtu kanálů. (V případě 6.1-kan. audia bude přehrávání prováděno ve formátu 5.1-kan.)
- Přeformátování audia je možné v následujících případech:
 - Když jste zvolili "PCM" v "Digital Audio Output".
 - Když je audio Dolby Digital, Dolby Digital Plus, Dolby TrueHD nebo LPCM.
 - Přehrávání BD-Video

¹ Zobrazí obrázky v nejvyšším rozlišení, které je dostupné na vašem televizoru.

² Technologie obrazu/displeje s vysokým rozlišením s hodnotou přibližně 4000 (šířka) × 2000 (výška) pixelů.

³ Progresivní obraz zaznamenaný rychlostí 24 snímků za sekundu (film). Mnoho filmů ve formátu BD-Video je zaznamenáno rychlostí 24 snímků/sekundu v souladu s filmovými materiály.

Picture

■ Still Mode

Slouží k volbě snímku zobrazovaného během přerušení přehrávání.

Automatic	Automaticky zvolí typ zobrazovaného snímku.
Field	Vyberte, pokud se obraz chvěje při vybrané možnosti "Automatic".
Frame	Vyberte, pokud malý text nebo jemný vzor není zobrazen zřetelně při vybrané možnosti "Automatic".

■ Seamless Play

Toto umožňuje plynulé přehrávání mezer mezi částmi obsahu, jako jsou třeba programy.

- V závislosti na obsahu se očekávaný efekt nemusí dostat.
- Pokud vyberete "Off", přehrávání bude přesné, ale obrázek se může na chvíli zastavit.

Sound

■ Dynamic Range Compression

Můžete provádět poslech při nízké hlasitosti, ale dialog uslyšíte stále zřetelně.

(Dolby Digital, Dolby Digital Plus a pouze Dolby TrueHD)

- "Automatic" je v činnosti pouze při přehrávání Dolby TrueHD.

■ Digital Audio Output

Stisknutím [OK] zobrazíte následující nastavení:

➤ Dolby Audio

➤ DTS/DTS-HD

➤ MPEG Audio

Zvolte signál audia, který má být vyveden na výstup.

- Pokud připojené zařízení nedokáže dekódovat příslušný formát zvuku, vyberte možnost "PCM". Toto zařízení dekóduje formát audia a přenáší jej do připojeného zařízení.
- Pokud neprovedete správné nastavení, audio může být statické nebo zašumělé.

➤ BD-Video Secondary Audio

Umožňuje zvolit, zda má být primární audio směřováno se sekundárním audiem (včetně zvuku kliknutí tlačítka).

Při volbě "Off" bude zařízení přivádět na výstup pouze primární audio.



● Chcete-li sledovat video z BD-Video s podporou

technologií Dolby Atmos® nebo DTS:X®

Připojte toto zařízení k AV zesilovači nebo podobnému přístroji, který toto zařízení podporuje, pomocí kabelu HDMI a vyberte následující nastavení:

- Dolby Audio: "Bitstream"
- DTS/DTS-HD: "Bitstream"
- BD-Video Secondary Audio: "Off"

Dolby Atmos je ochranná známka společnosti Dolby Laboratories.

■ OPTICAL / COAXIAL Down Sampling

Nastavte maximální vzorkovací frekvenci, která se má použít při výstupu se sníženou vzorkovací frekvencí z konektoru OPTICAL/COAXIAL.

- Nastavte frekvenci podporovanou připojeným zařízením.
- Při přehrávání BD videa jsou signály překonvertovány na 48 kHz navzdory různým nastavením v následujících případech:
 - když se signály vyznačují vzorkovací frekvencí 192 kHz
 - když je disk vybaven ochranou proti kopírování
 - "BD-Video Secondary Audio" je automaticky nastaveno na "On"

■ Downmix

Slouží k volbě systému konverze směrem dolů z multikanálového zvuku na 2-kanálový zvuk.

- Když připojené zařízení podporuje funkci virtuálního prostorového zvuku, zvolte "Surround encoded".
- Efekt "downmix" není k dispozici při nastavení "Digital Audio Output" na "Bitstream".
- Audio bude přiváděno na výstup v podobě "Stereo" signálu v následujících případech:
 - Přehrávání AVCHD
 - Přehrávání sekundárního audia (včetně zvuku kliknutí tlačítka).

■ HDMI Output Settings of Music Playback

Minimalizujte šum při přehrávání hudby automatickým přepnutím výstupu videa na 1080i.

■ Settings for High Clarity Sound

Vyberte konektor, který přestane zpracovávat zvukové signály nebo zapne/vypne displej zařízení, když je "High Clarity Sound" (⇒ 29) nastaveno na "On (Video Off)" nebo "On (Video On)".

- Nastavte možnost pro přehrávání videa a přehrávání zvuku.

■ Audio Delay

Synchronizace obrazu a zvuku je korigována nastavením poždění audio výstupu.

■ Analogue Multi Channel

Vícekanalový prostorový zvuk vychází z konektoru 7.1ch AUDIO OUT.

- Pokud je zvoleno "On", zvuk nebude vycházet z konektoru HDMI OUT.

– Přítomnost a velikost reproduktoru



– Doba opoždění ()

– Vyvážení kanálů ()

Pro dokončení nastavení reproduktoru

Zvolte "Complete".

3D

■ 3D BD-Video Playback

Zvolte způsob přehrávání video softwaru kompatibilního s technologií 3D.

■ 3D AVCHD Output

Vyberte metodu výstupu videa 3D AVCHD.

■ 3D Playback Message

Nastavte, zda se má při přehrávání video softwaru kompatibilního s technologií 3D zobrazit obrazovka s upozorněním o 3D zobrazení.

Language

■ Soundtrack Preference

Zvolte jazyk pro audio.

- Při volbě "Original" bude zvolen originální jazyk každého disku.
- Pokud není vybrán jazyk zapisovaný na disk, nebo v závislosti na navigaci vytvořené na disku, může přehrávání probíhat v jiném jazyce, než je vybraný jazyk.
- Zadejte kód (⇒ 45), když vybíráte "Other ****".

■ Subtitle Preference

Umožňuje provést volbu jazyka pro titulky.

- Pokud je vybráno "Automatic", jsou titulky pro jazyk vybraný v "Soundtrack Preference" zobrazeny pouze v případě, že je přehráván jiný jazyk, než bylo vybráno v "Soundtrack Preference".
- Pokud není vybrán jazyk zapisovaný na disk, nebo v závislosti na navigaci vytvořené na disku, může přehrávání probíhat v jiném jazyce, než je vybraný jazyk.
- Zadejte kód (⇒ 45), když vybíráte "Other ****".

■ Menu Preference

Slouží k volbě jazyka pro menu disku.

- Zadejte kód (⇒ 45), když vybíráte "Other ****".

■ Subtitle Text

Vyberte položku, která nejlépe odpovídá jazyku titulků pro MKV.

- Tato položka je zobrazována pouze po přehrávání souboru.

■ On-Screen Language

Nastavte jazyk nabídek a hlášení na obrazovce.

Network

■ Easy Network Setting (⇨ 18)

■ Network Settings

Nastavení související se sítí provedte jednotlivě. Stisknutím [OK] zobrazíte následující nastavení:

► LAN Connection Mode

Vyberte způsob připojení k síti LAN.

- Pokud nepoužíváte bezdrátovou síť LAN (pokud je vypnuta), vyberte "Wired".

► Wireless Settings

Umožňuje nastavení bezdrátového směrovače a parametrů připojení. Je možné ověřit aktuální nastavení a stav připojení.

Bude zobrazen průvodce pro připojení bezdrátového směrovače.

Vyberte způsob připojení k bezdrátovému přístupovému bodu.

Search for wireless network (⇨ 19)

PUSH button (⇨ 18)

PIN code

Postup umožňuje snadno vybrat šifrování pro bezdrátové LAN připojení.

Můžete se připojit k bezdrátové síti LAN zadáním PIN kódu vygenerovaného touto jednotkou do bezdrátového přístupového bodu, ke kterému se chcete připojit.

Manual setting

Pokud vyhledávání s použitím "Search for wireless network" nenajde bezdrátový přístupový bod, ke kterému se chcete připojit, nebo pokud se nemůžete připojit k bezdrátové síti LAN jinými způsoby, zadejte ručně SSID a připojte se k bezdrátové síti LAN.

► IP Address / DNS Settings

Slouží ke kontrole stavu síťového připojení a k nastavení IP adresy a souvisejících parametrů DNS. Stisknutím [OK] zobrazíte příslušná nastavení.

► Proxy Server Settings

Slouží ke kontrole stavu připojení k proxy serveru a k provedení nastavení.

Stisknutím [OK] zobrazíte příslušná nastavení.

► Network Service Settings (⇨ 25)

Stisknutím [OK] zobrazíte následující nastavení:

Audio Auto Gain Control

Při použití Network Service bude hlasitost, která se mění v závislosti na obsahu, automaticky nastavena na standardní hlasitost.

- V závislosti na obsahu by se efekt této funkce nemusel projevit.
- Je-li zvuk zkrácený, zvolte "Off".

Time Zone

Nastavte čas zařízení tak, aby odpovídal místu, ve kterém se nacházíte.

- Některé služby Network Service vyžadují nastavení časového pásma. V případě potřeby proveďte jeho nastavení.

Summer Time

Při použití letního času zvolte možnost "On".

► Network Drive Connection

Toto zařízení může přistupovat do sdílené složky pevného disku na síti a přehrávat videa, statické snímky a hudbu.

► Remote Device Settings (⇨ 24)

Stisknutím [OK] zobrazíte následující nastavení:

Device Name Entry

Zadejte název tohoto zařízení, který se bude zobrazovat na připojeném vybavení.

Registration Type

Automatic	Dovolí připojení všem zařízením, která se pokouší připojit k tomuto zařízení.
Manual	Individuálně lze nastavit, které vybavení, jež se pokouší připojit k tomuto zařízení, získá oprávnění přístupu.

Remote Device List

Registraci nebo zrušení registrace zobrazeného zařízení lze provést, pokud je vybrána volba "Manual" v nabídce "Registration Type".

- Můžete zaregistrovat až 16 zařízení.

Networked Standby

I když je "Quick Start" nastaveno na "Off", můžete zařízení probudit z vypnutého stavu pomocí dálkového zařízení (chytrého telefonu nebo tabletu) a spustit určité obsahové služby Internetu.

- Pokud chcete aktivovat činnost z dálkového zařízení, vyberte "On". Spotřeba energie se ale v pohotovostním režimu zvýší. (⇒ 43)
- Pokud budete chtít použít tuto funkci, budete potřebovat vzdálené zařízení, které má funkci probuzení jiného zařízení z Pohotovostního režimu sítě a aplikaci určenou pro různé služby "Network Service". Podrobnosti naleznete v pokynech pro příslušné aplikace.
- Používána mohou být pouze zařízení povolená v "Remote Device List".

► BD-Live Internet Access (⇒ 22)

Můžete omezit přístup k internetu, když se používají funkce BD-Live.

- V případě volby "Limit" bude přístup na internet umožněn pouze pro obsah BD-Live, který má certifikáty majitele obsahu.

► Voice Control Settings

Stisknutím [OK] zobrazíte následující nastavení:

Voice Control

Nastavte, zda budete ovládat jednotku pomocí zařízení připojeného na síť (chytrý reproduktor atd.).

- Když je toto nastaveno na "Off" a je zobrazeno menu HOME, lze toto nastavení zobrazit také stisknutím [OPTION] a přidržením po dobu více než 5 sekund.

Device ID

Toto je číslo pro identifikaci dalšího zařízení, jako je chytrý reproduktor, když je jednotka ovládaná z tohoto zařízení.

- Když je "Voice Control" nastaveno na "On" a je zobrazeno menu HOME, lze toto nastavení zobrazit také stisknutím [OPTION] a přidržením po dobu více než 5 sekund.

Initialize Device Password

Toto inicializuje "Device Password" zobrazené v "Device ID".

- Pokud provedete "Default Settings", "Device Password" se změní automaticky.

► IP Control Settings

Stisknutím [OK] zobrazíte následující nastavení:

Control4 Discovery

Zapne režim Control4.

- Pokud toto nastavení přepnete z "Off" na "On", "Quick Start" se automaticky přepne na "On".

Send Identify

Pošle identifikující zprávu do ovladače Control4.

- Tato funkce je k dispozici, když je funkce "Control4 Discovery" nastavena na "On".



- Podrobnosti o nastaveních a funkcích zjistíte u vašeho místního prodejce Control4.

■ Legal Notices**Pro EHP a Švýcarsko**

Zobrazí se "Terms and Conditions of Use / Privacy Policy".

Vaše použití internetových funkcí a aktualizací softwaru musí být v souladu s pravidly uvedenými v "Terms and Conditions of Use" a "Privacy Policy" a potvrďte, že jste porozuměli "Privacy Policy" a souhlasíte s "Terms and Conditions of Use" zaškrtnutím pole a vyberte "OK".

Pro ostatní mimo EHP a Švýcarsko

Musíte souhlasit s podmínkami použití funkce Internetu a ochrany soukromí.

Ratings

Heslo následujících položek je společné. Své heslo nezapomeňte.

■ DVD-Video Ratings

Nastavte úroveň ratingu na omezení přehrávání DVD-Video.

■ BD-Video Ratings

Slouží k nastavení věkové hranice pro přehrávání BD-video (včetně Ultra HD Blu-ray).

■ Network Service Lock

Můžete provést omezení s použitím Network Service.

System

■ Easy Settings

Slouží k provedení základních nastavení.

■ TV Settings

Stisknutím [OK] zobrazíte následující nastavení:

➤ TV System

Provedte nastavení tak, aby TV systém odpovídal připojenému televizoru.

➤ Screen Saver Function

Tato funkce předchází vypálení obrazu na obrazovku.

- Při nastavení na "On":
Pokud je zobrazen seznam přehrávaného obsahu a po dobu alespoň 5 minut neproběhne žádná činnost, obrazovka se automaticky přepne do menu HOME.
- Tato funkce není dostupná během přehrávání, pozastavení apod.

➤ On-Screen Messages

Zvolte, zda se má stavová zpráva ukazovat automaticky.

➤ VIERA Link

Nastavte použití funkce "VIERA Link", když je zařízení připojeno kabelem HDMI k přístroji, který podporuje "VIERA Link".

- Když si nepřejete používat "VIERA Link", zvolte "Off".

■ Front Panel Display

Změní jas displeje jednotky.

Toto nastavení lze také přepnout stisknutím [DIM].

- Pokud je vybrána položka "Automatic", je displej nastaven na jasně zobrazení a ztmavuje se pouze během přehrávání.
- Toto nastavení nefunguje, když je "Front Panel Display" v "Settings for High Clarity Sound" nastaveno na "Off". (⇒ 33)
(S výjimkou situace, když je "High Clarity Sound" nastaveno na "Off")

■ Quick Start

Umožňuje urychlení zahájení činnosti při přechodu z pohotovostního režimu.

- Při nastavení "On" bude vnitřní řídicí jednotka napájena. Dojde ke zvýšení spotřeby v pohotovostním režimu v porovnání s nastavením na "Off".
- Chladicí ventilátor se může pomalu otáčet, aby se nezvyšila teplota uvnitř zařízení.

■ Remote Control

V případě, že další výrobky od firmy Panasonic reagují na toto dálkové ovládání, změňte kód dálkového ovládání.

■ Firmware Update (⇒ 19)

Stisknutím [OK] zobrazíte následující nastavení:

➤ Automatic Update Check

Pokud je zařízení připojené k internetu, po zapnutí zkontroluje poslední verzi firmwaru a v případě potřeby jej můžete aktualizovat.

➤ Update Now

Když je k dispozici aktualizace firmwaru, můžete provést proces aktualizace manuálně.

■ System Information

Stisknutím [OK] zobrazíte následující nastavení:

➤ Software Licence

Zobrazí se informace o softwaru používaném touto jednotkou.

➤ Firmware Version Information

Zobrazí verze firmwaru zařízení a modulu pro bezdrátové připojení.

■ Default Settings

Toto vrátí všechny hodnoty v menu Nastavení a menu Možnosti na výchozí nastavení, s výjimkou nastavení sítě, kontrolní úrovně, kódu dálkového ovládání, jazyka uživatelského rozhraní atd.

Průvodce řešením problémů

Než odvezete zařízení k opravě, zkuste provést následující kroky.

Když problém přetrvává i nadále, obraťte se na vašeho prodejce se žádostí o další pokyny.

Máte nainstalovaný nejnovější firmware?

Společnost Panasonic neustále vylepšuje firmware jednotky a zajišťuje, že naši zákazníci využívají nejnovější technologie. (⇒ 19)

Následující projevy neznamenají problém na této jednotce:

- Pravidelné zvuky rotace disku.
- Narušení obrazu během vyhledávání.
- Rušení obrazu během výměny 3D disků.

■ Zařízení neodpovídá na signály dálkového ovládání nebo na tlačítka zařízení.

Stiskněte a podržte tlačítko [⏻/⏹] na hlavním zařízení po dobu 3 sekund.

- Když i nadále není možné vypnout zařízení, odpojte jeho napájecí kabel, počkejte 1 minutu a poté jej znovu připojte.

■ Nelze vysunout disk.

- ① Když je zařízení vypnuto
Stiskněte a přidržte tlačítko [OK], žluté tlačítko a modré tlačítko na dálkovém ovládání zároveň po dobu více než 5 sekund.
– Na displeji zařízení je zobrazeno "00 RET".
- ② Opakovaně stiskněte tlačítko [▶] (pravé) na dálkovém ovládání až do zobrazení "06 FTO" na displeji zařízení.
- ③ Stiskněte [OK].

Základní použití

Obnovení hodnot přednastavených ve výrobním závodě.

- Zvolte "Yes" v "Default Settings" v menu nastavení. (⇒ 36)

Obnovení všech hodnot přednastavených ve výrobním závodě.

- Resetujte přístroj následujícím způsobem:
 - ① Když je zařízení vypnuto
Stiskněte a přidržte tlačítko [OK], žluté tlačítko a modré tlačítko na dálkovém ovládání zároveň po dobu více než 5 sekund.
– Na displeji zařízení je zobrazeno "00 RET".
 - ② Opakovaně stiskněte tlačítko [▶] (pravé) na dálkovém ovládání až do zobrazení "08 FIN" na displeji zařízení.
 - ③ Stiskněte a podržte tlačítko [OK] po dobu nejméně 5 sekund.

Při přepnutí vstupu televizoru se zařízení vypne.

- Jedná se o běžný jev při použití VIERA Link. Podrobnější informace najdete v návodu k použití televizoru.

Dálkový ovladač řádně nefunguje.

- Vyměňte baterie v dálkovém ovládání. (⇒ 5)
- Dálkové ovládání a hlavní zařízení používají rozdílné kódy.
Stisknete-li tlačítko na dálkovém ovládání a na displeji zařízení se objeví hlášení "SET CODE □□", změňte kód na dálkovém ovládání.
Stiskněte a držte stisknuté [OK] a zobrazené číslo ("□□") po dobu nejméně 5 sekund.

Zařízení se automaticky vypne.

- Kvůli úspoře energie se toto zařízení automaticky vypne, jestliže se právě nepřehrává (např. pozastaveno přehrávání, zobrazení nabídky, zobrazení statických snímků apod.) a po dobu asi 20 minut nebylo stisknuto žádné tlačítko.

Zapomněli jste heslo úrovně nastavení.**Chcete zrušit úroveň hodnocení.**

- Kontrolní úroveň bude nastavena zpět na výchozí hodnotu z výrobního závodu.
- ① Když je zařízení zapnuto
 - Stiskněte a podržte tlačítko [OK], žluté tlačítko a modré tlačítko na dálkovém ovládní zároveň po dobu více než 5 sekund.
 - Na displeji zařízení je zobrazeno "00 RET".
- ② Opakovaně stiskněte tlačítko [▶] (pravé) na dálkovém ovládní až do zobrazení "03 VL" na displeji zařízení.
- ③ Stiskněte [OK].

Obrazovka televizoru zčerná.

- V následujících případech probíhá ověřování HDMI a obrazovka zčerná:
 - Když je "24p Output" nastaveno na "Automatic".
 - Když je displej přepnut z 2D na 3D.
 - Pokud přerušíte přehrávání 4K zobrazením jiné obrazovky, včetně menu HOME.
 - Když je "HDMI Output Settings of Music Playback" nastaveno na "Sound Quality Priority".

Zařízení nerozpoznává správně USB připojení.

- Odpojte a znovu připojte USB kabel. Pokud zařízení stále nedokáže připojení rozeznat, vypněte a zapněte zařízení.
- Když je pro připojení použito jedno z níže uvedených zařízení, může se stát, že USB zařízení nebudou rozeznána:
 - USB rozbočovač
 - prodlužovací USB kabel
- Když připojíte USB HDD k tomuto zařízení, použijte prodlužovací USB kabel dodaný s HDD.
- Pokud není rozpoznán disk USB, může to znamenat, že není napájený. Připojte napájení z externího zdroje.
- Pokud připojíte druhé zařízení USB v době, kdy je zobrazeno jiné menu než HOME, zařízení nebude rozpoznáno. Zobrazte menu HOME a znovu připojte zařízení USB, které chcete používat.

Obraz**Obraz z tohoto zařízení se na televizoru nezobrazuje nebo je zkrácený.**

- V poloze "Video Format" je zvoleno nesprávné rozlišení. Vynulujte nastavení následujícím způsobem:
 - ① Když je zařízení zapnuto
 - Stiskněte a podržte tlačítko [OK], žluté tlačítko a modré tlačítko na dálkovém ovládní zároveň po dobu více než 5 sekund.
 - Na displeji zařízení je zobrazeno "00 RET".
 - ② Opakovaně stiskněte tlačítko [▶] (pravé) na dálkovém ovládní až do zobrazení "04 PRG" na displeji zařízení.
 - ③ Stiskněte a podržte tlačítko [OK] po dobu nejméně 5 sekund.
 - Znovu nastavte danou položku. (⇒ 30)
 - Když audio Dolby Digital Plus, Dolby TrueHD a DTS-HD® není řádně přiváděno na výstup, zvolte "Yes" v "Default Settings" (⇒ 36) a proveďte vhodná nastavení.
- Připojená zařízení se změnila. Vynulujte nastavení následujícím způsobem:
 - ① Když je zařízení zapnuto
 - Stiskněte a podržte tlačítko [OK], žluté tlačítko a modré tlačítko na dálkovém ovládní zároveň po dobu více než 5 sekund.
 - Na displeji zařízení je zobrazeno "00 RET".
 - ② Opakovaně stiskněte tlačítko [▶] (pravé) na dálkovém ovládní až do zobrazení "13 L4K" na displeji zařízení.
 - ③ Stiskněte a podržte tlačítko [OK] po dobu nejméně 5 sekund.
 - "4K(50p/60p) Output" bude nastaven na "Off". Proveďte znovu správné nastavení. (⇒ 30)
- Disky PAL nemohou být správně zobrazovány na televizoru NTSC.
- Je-li "3D BD-Video Playback" v menu Setup nastavena na "Automatic", obraz se nemusí v závislosti na použitém způsobu připojení zobrazit. Po vyjmutí disku ze zařízení zvolte v menu nastavení možnost "Set before play" a na obrazovce nastavení zobrazené při přehrávání 3D disků vyberte možnost "2D Playback". (⇒ 33)
- Při zobrazování snímků 4K, v závislosti na kabelu HDMI, mohou být snímky zkrácené. Použijte kabel HDMI, který podporuje 18 Gbps.

Video se nezobrazuje.

- Video se nezobrazuje, když je "High Clarity Sound" nastaveno na "On (Video Off)". (⇒ 29)
- Video ze zásuvky HDMI AUDIO OUT se nezobrazuje, je-li možnost "HDMI(AUDIO) Output Mode" nastavena na "Audio Only". (⇒ 30)

Video signál není 4K nebo HD.

- Potvrďte, že je v menu Setup řádně nastaven "Video Format". (⇒ 30)
- Zkontrolujte kabel HDMI, příslušné konektory a kompatibilitu video vstupu televizoru. Pokud chcete zobrazovat v rozlišení 4K, připojte kabel HDMI ke 4K kompatibilnímu výstupu připojeného zařízení. (⇒ 10)
- Nastavte "HDMI(AUDIO) Output Mode" na "Audio Only". (⇒ 30)
- Pokud chcete sledovat obraz v rozlišení 4K (50p/60p) s připojeným televizorem kompatibilním se 4K, nastavte "4K(50p/60p) Output" na "4K(50p/60p) 4:4:4" nebo "4K(50p/60p) 4:2:0". (⇒ 30)
- Pokud je "4K(50p/60p) Output" nastaveno na "4K(50p/60p) 4:4:4", zkontrolujte, že připojený kabel HDMI podporuje 18 Gbps. (⇒ 10, 30)
- Pokud je jednotka připojena k televizoru, který podporuje formáty až do 4K(50p/60p) 4:2:0 nebo je "4K(50p/60p) Output" nastaveno na "4K(50p/60p) 4:2:0", materiál zaznamenaný v 4K(50p/60p) nemůže vystupovat v HDR. Chcete-li přehrávat materiál zaznamenaný v 24p, nastavte "24p Output" na "Automatic". (⇒ 30)

Video v kvalitě HDR nelze zobrazit, ani když je připojen televizor kompatibilní s HDR.

- Pokud jste připojeni k zařízení (televizor se zesilovačem/přijímačem atd.) nebo zásuvce, která nepodporuje HDR, toto zařízení pro výstupní signály použijte funkci Dynamic Range Conversion na signály HDR. Navíc, v závislosti na disku, nemusí být možné mít na výstupu rozlišení 2K nebo správně přehrávat. (⇒ 22)
- Video nemusí být v závislosti na obsahu odesíláno z vašeho televizoru v kvalitě HDR. Nestavte "HDR/Colour Gamut Output" na "HDR/ BT.2020 (Auto)" a "HLG/PQ Conversion" na "Automatic". (⇒ 31)

3D video se nezobrazuje.

- Připojte k zařízení kompatibilnímu s 3D (televizor a zesilovač/přijímač atd.).
- Pokud je mezi tímto zařízením a televizorem připojen zesilovač/přijímač nekompatibilní s technologií 3D, nezobrazuje se video 3D. (⇒ 13)
- Nastavte "HDMI(AUDIO) Output Mode" na "Audio Only". (⇒ 30)
- Zkontrolujte nastavení tohoto zařízení a televizoru pro 3D. (⇒ 22)

3D video se v režimu 2D nezobrazuje správně.

- V menu nastavení zvolte možnost "Set before play" a na obrazovce nastavení zobrazené při přehrávání 3D disků vyberte možnost "2D Playback". (⇒ 33, "3D BD-Video Playback")
- Disky, které mají tituly zaznamenané ve formátu Side by side (struktura 2 obrazovek) a které lze přehrávat ve 3D, se přehrávají podle nastavení televizoru.

Netflix neposkytuje žádný obraz.

- Pokud je jednotka připojena k televizoru, který nepodporuje HDCP2.2 přes zesilovač nebo reproduktor, může být nemožné se dívat na Netflix.* Pokud váš televizor nepodporuje HDCP2.2, zkuste jedno z následujících řešení:
 - Připojte jednotku přímo k televizoru. (⇒ 11, 13)
 - Nastavte "HDCP Output Setting" na "HDCP1.4 Limit". (⇒ 31)
- * Toto omezení vyplývá ze specifikací definovaných společností Netflix, Inc. Pokud je zobrazena černá obrazovka, stiskněte [RETURN].

Video na zařízení USB nelze přehrát plynule.

- Použijte port na zadní straně tohoto zařízení, který podporuje USB 3.0.

Kolem okraje displeje je zobrazen černý pás.**Formát displeje je nevyhovující.**

- Doladte nastavení formátu na televizoru.

Při přehrávání videa je velká prodleva obrazu.

- Nastavte všechny položky v "Noise Reduction" na "0". (⇒ 28)

Jas obrazovky se mění automaticky.

- Pokud používáte funkci Dolby Vision/HDR10+, jas obrazovky se automaticky změní, aby vyhovoval scéně.

Audio

Není slyšet požadovaný zvuk.

- Zkontrolujte připojení a nastavení "Digital Audio Output". (⇒ 11, 32)
- Když je zařízení připojeno k zesilovači/přijímači prostřednictvím zásuvky 7.1ch AUDIO OUT, nastavte "Analogue Multi Channel".. (⇒ 33)
- Za účelem výstupu audia ze zařízení připojeného prostřednictvím HDMI kabelu nastavte "Audio Output" na "On" v menu nastavení. (⇒ 31)
- V případě připojení tohoto zařízení k televizoru prostřednictvím HDMI VIDEO OUT a zesilovače/přijímače prostřednictvím HDMI AUDIO OUT nastavte "HDMI(VIDEO) Output Mode" na "Automatic (Video Only / Video+Audio)". (⇒ 11, 30)

I když je použito přehrávání bez mezer pro album nebo podobnou skupinu skladeb obsahující zvuk zaznamenaný při živé produkci nebo koncertu (hudební soubor obsahující skladby zaznamenané souvisle), při přehrávání jsou mezi skladbami mezery.

- Přehrávání je mezi skladbami přerušováno v následujících případech:
 - Pokud soubor obsahuje záznamy, které mají různá nastavení, jako je formát souboru, vzorkovací frekvence a číslo kanálu
 - Pokud jsou v jedné složce soubory se 100 a více skladbami

Hlasitost výstupu z analogových zásuvek AUDIO OUT je příliš vysoká nebo nízká.

- V menu volitelných funkcí v poloze "Analogue Volume (dB)" upravte nastavení hlasitosti analogových zásuvek AUDIO OUT. (⇒ 29)

Není možné, aby byl na výstupu zvuk ze zásuvky HDMI AUDIO OUT/OPTICAL/COAXIAL se vzorkovací frekvencí vyšší než 192 kHz.

- Na tomto zařízení podporuje zvuk se vzorkovací frekvencí vyšší než 192 kHz pouze analogová zásuvka AUDIO OUT. Pokud chcete zvuk se vzorkovací frekvencí vyšší než 192 kHz, připojte zařízení k jakémukoli analogové zásuvce AUDIO OUT.

Nevystupuje žádný zvuk.

- Pro výstup zvuku ze zásuvky OPTICAL/COAXIAL nastavte správně "OPTICAL / COAXIAL Down Sampling". (⇒ 32)
- Podrobnosti o nastavení výstupu zvuku vhodné pro připojení vašeho zařízení jsou uvedeny v "Připojení k zesilovači/přijímači" (⇒ 11 – 16).
V následujících případech nevystupuje zvuk z níže uvedených zásuvek:
 - **Zásuvka HDMI VIDEO OUT**
 - Jestliže je zařízení připojeno k zásuvce HDMI AUDIO OUT a "HDMI(VIDEO) Output Mode" je nastaveno na "Automatic (Video Only / Video+Audio)" (⇒ 30)
 - Jestliže je "Audio Output" v "Advanced Settings" nastaveno na "Off" (⇒ 31)
 - Pokud je při přehrávání "Audio Output" v "Settings for High Clarity Sound" nastaveno na "OPTICAL / COAXIAL Only" nebo "Analogue Only" (⇒ 33)
 - Když je "Analogue Multi Channel" nastaveno na "On" (⇒ 33)
 - **Zásuvka HDMI AUDIO OUT**
 - Jestliže je "Audio Output" v "Advanced Settings" nastaveno na "Off" (⇒ 31)
 - Pokud je při přehrávání "Audio Output" v "Settings for High Clarity Sound" nastaveno na "OPTICAL / COAXIAL Only" nebo "Analogue Only" (⇒ 33)
 - Když je "Analogue Multi Channel" nastaveno na "On" (⇒ 33)
 - **Zásuvka OPTICAL/COAXIAL**
 - Jestliže je zařízení připojeno k zásuvce HDMI AUDIO OUT a "Audio Output" v "Advanced Settings" je nastaveno na "On" (⇒ 31)
 - Pokud je při přehrávání "Audio Output" v "Settings for High Clarity Sound" nastaveno na "HDMI Only" nebo "Analogue Only" (⇒ 33)
 - **Zásuvky 2ch AUDIO OUT**
 - Jestliže je zařízení připojeno k zásuvce HDMI AUDIO OUT a "Audio Output" v "Advanced Settings" je nastaveno na "On" (⇒ 31)
 - Pokud je při přehrávání "Audio Output" v "Settings for High Clarity Sound" nastaveno na "HDMI Only" nebo "OPTICAL / COAXIAL Only" (⇒ 33)
 - **Zásuvky 7.1ch AUDIO OUT**
 - Pokud je při přehrávání "Audio Output" v "Settings for High Clarity Sound" nastaveno na "OPTICAL / COAXIAL Only" (⇒ 33)
 - Když je "Analogue Multi Channel" nastaveno na "Off" (⇒ 33)

Přehrávání

Disk nelze přehrát.

- Disk je znečištěn. (⇒ 5)
- Disk není uzavřen. (⇒ 7)
- V závislosti na disku Ultra HD Blu-ray, nemusí být možné přehrávat některé disky, pokud nebude toto zařízení připojeno k internetu.

Statické snímky (JPEG) se nepřehrávají normálně.

- Snímky editované na osobním počítači, jako progresivní JPEG atd., se nemusí přehrávat.

Nelze přehrávat BD-Live.

- Potvrďte, že toto zařízení je připojeno na internet prostřednictvím širokopásmového připojení. (⇒ 17)
- Potvrďte nastavení "BD-Live Internet Access". (⇒ 35)
- Potvrďte, že je USB zařízení připojeno k USB portu. (⇒ 9)

Sít'

Nelze provést připojení k síti.

- Potvrďte síťové připojení a nastavení. (⇒ 17, 18, 34)
- Je možné, že se v daném prostředí vyskytují překážky, které brání zařízení v detekci vaší domácí sítě. Umístěte zařízení a bezdrátový směrovač blíže k sobě. Toto zařízení může být schopno detekovat název vaší sítě (⇒ 19, "SSID").
- Zkontrolujte návod k použití pro každé zařízení a zapojte je odpovídajícím způsobem.

Při použití bezdrátového připojení k síti se nepřehrává video ze síťového serveru* nebo během přehrávání dochází k poklesu kvality snímků videa.

- Problém může vyřešit směrovač s vyšší přenosovou rychlostí, jako je bezdrátový směrovač 802.11n (2,4 GHz nebo 5 GHz) nebo 802.11ac. Pokud použijete bezdrátový směrovač 802.11n (2,4 GHz nebo 5 GHz) nebo 802.11ac, je nezbytné nastavit typ šifrování na "AES".
Současné použití s mikrovlnnou troubou nebo bezdrátovým telefonem při 2,4 GHz může mít za následek výpadky spojení nebo jiné problémy.
- Stabilní připojení je signalizováno nepřetržitým svícením nejméně 4 indikátorů "Reception" na obrazovce "Wireless Settings" (⇒ 34). V případě, že svítí pouze 3 indikátory nebo méně nebo když dojde k přerušení připojení, změňte polohu nebo úhel vašeho bezdrátového směrovače a zkontrolujte, zda se zlepšil stav připojení. Když nedojde k žádnému zlepšení, připravte drátové síťové připojení a znovu proveďte "Easy Network Setting" (⇒ 18).

* DLNA kompatibilní server atd.

Zprávy na obrazovce

Cannot read. Please check the disc.

- Vložili jste nekompatibilní disk.

Cannot play this file.

- Pokoušeli jste se přehrát nekompatibilní video.

No disc inserted.

- Disk může být vložen obráceně.

⊘ This operation cannot be performed now.

- Některé funkce (zpomalené přehrávání pozpátku atd.) nejsou jednotkou podporovány.

IP address is not set.

- "IP Address" v "IP Address / DNS Settings" je "---, ---, ---, ---". Nastavte "IP Address", "Subnet Mask" a "Gateway Address". (Zvolte získání automatické adresy, je-li to nutné.)

The wireless access point currently has a low network security setting. It is recommended to change to a higher setting.

- Nastavte vyšší úroveň zabezpečení sítě podle návodu k bezdrátovému směrovači.

Zprávy na displeji zařízení

F99

- > Toto zařízení nepracuje správně. Stisknutím [⏻/⏪] na hlavním zařízení po dobu 3 sekundy přepněte zařízení do pohotovostního režimu. Poté jej opět zapněte.

NET

- > Při připojování k síti.

NO PLAY

- > Je zavedeno omezení na prohlížení nahrávek BD-Video nebo DVD-Video. (⇒ 35)
- > Je vložen disk DVD-Video s nekompatibilním kódem oblasti.

NO READ

- > Médium je zašpiněné nebo silně poškrábané. Jednotka nemůže přehrávat.

REMOVE

- > Zařízení USB spotřebává příliš mnoho energie. Vyměňte zařízení USB.

SET CODE

(" " označuje číslo.)

- > Dálkový ovladač a hlavní jednotka používají rozdílné kódy. Změňte kód na dálkovém ovladači. Stiskněte a držte [OK] a označené číselné tlačítko současně po dobu více než 5 sekund.



U59

- > Teplota tohoto zařízení je příliš vysoká, a proto zařízení přejde z bezpečnostních důvodů do pohotovostního režimu. Vyčkejte přibližně 30 minut. Instalujte nebo umístěte toto zařízení na dobře větraném místě.

START

- > Bude provedena aktualizace firmwaru. Nevypínejte zařízení.

UPDATE /5

(" " označuje číslo.)

- > Probíhá aktualizace firmwaru. Nevypínejte zařízení.

FINISH

- > Aktualizace firmwaru byla dokončena.

Technické údaje

Základní

Systém signálu	PAL/NTSC
Rozsah provozních teplot	+5 °C až +35 °C
Rozsah provozní vlhkosti	10 % až 80 % RH (bez kondenzace)
AUDIO OUT (Zásuvka)	Analogový zvukový výstup (L/P, 7.1kan.): 1 ks. Standard : 0,5 Vrms, Plný rozsah : 2,0 Vrms při 1 kHz (<500 Ω)
AUDIO OUT (symetrický XLR)	Analogový zvukový výstup (L/P): 1 ks. Standard : 0,5 Vrms, Plný rozsah : 2,0 Vrms při 1 kHz (<500 Ω)
DIGITAL AUDIO OUT (OPTICAL/COAXIAL)	1 ks. Výstupní formát: PCM, Dolby Digital, DTS®
HDMI OUT (19 kolíků, typ A)	2 ks. Výstupní formát videa VÝSTUP videa: až 4K/60p (včetně HDR10+, Dolby Vision) Výstupní formát zvuku: PCM, Dolby Digital, Dolby Digital Plus, Dolby TrueHD, DTS®, DTS-HD® High Resolution Audio, DTS-HD® Master Audio
USB port (typ A)	Přední: 1 ks, SS 5 V, max. 500 mA [High Speed USB (USB 2.0)] Zadní: 1 ks, SS 5 V, max. 900 mA [Super-Speed USB (USB 3.0)]
Port LAN (Ethernet)	1 ks. 10BASE-T/100BASE-TX/ 1000BASE-T
Bezdrátová síť	Odpovídá normám: IEEE802.11 a/b/g/n/ac
	Frekvenční rozsah: 2,4 GHz/5 GHz pásmo
	Zabezpečení: Druh kódování: TKIP/AES, Druh autentizace: PSK, WEP (64 bitů/128 bitů)
Specifikace LASER	Laserový výrobek Třídy 1 Vlnová délka: 770-800 nm (CD)/ 650-666 nm (DVD)/ 400-410 nm (BD) Výkon laseru: Při použití ochranných krytů nedochází k emisí žádného nebezpečného záření
Napájení	Střídavé napětí 220 V až 240 V, 50 Hz
Spotřeba energie	Přibl. 40 W

Spotřeba energie v síťovém pohotovostním režimu	Přibl. 2 W (Quick Start: Off, Networked Standby: On)
Spotřeba energie v pohotovostním režimu	Přibl. 0,4 W (Quick Start: Off, Networked Standby: Off)
Rozměry (Š×V×H) Včetně vyčnívajících částí	430 mm×81 mm×325 mm
Hmotnost	Přibl. 7,8 kg

- Technické údaje podléhají změnám bez předchozího upozornění.

Formát souboru

Formát souboru	Přípona	Poznámky
MKV (Metody komprese Video: H.264/HEVC Zvuk: AAC, PCM, Vorbis, FLAC)	„MKV“, „mkv“ Soubor textu titulků „SRT“, „srt“, „SUB“, „.sub“, „.TXT“, „.txt“	<ul style="list-style-type: none"> • Rozlišení až 3840×2160 25p/30p, 4096×2160 24p. • Videosoubor a soubor s titulky musí být ve stejné složce a názvy souborů musejí být stejné kromě přípony souboru. • V závislosti na rozlišení videa, počtu snímků za sekundu, formátu titulků atd. se některé soubory MKV nemusí řádně přehrávat.
mp4 (Metody komprese Video: H.264/HEVC Zvuk: AAC)	„MP4“, „mp4“, „.MOV“, „.mov“	<ul style="list-style-type: none"> • Rozlišení až 3840×2160 25p/30p, 4096×2160 24p. (s výjimkou MPEG2) • V závislosti na rozlišení videa, počtu snímků za sekundu atd. se některé soubory mp4/MPEG nemusí řádně přehrávat. • Není podporováno MOTION JPEG. • V případě některých metod komprese zvuku budou zobrazeny pouze snímky a zvuk nemusí pracovat.
MPEG (TS/PS) (Metody komprese Video: MPEG2 /H.264*/HEVC*1 Zvuk: AAC*1 /Dolby Digital /LPCM*2)	„.MPG“, „.mpg“, „.MPEG“, „.mpeg“, „.M2TS“, „.m2ts“, „.MTS“, „.mts“, „.TS“, „.ts“	<ul style="list-style-type: none"> • MOTION JPEG a Progressive JPEG není podporováno. • Pokud jste v počítači nebo jiném zařízení změnili adresářovou strukturu nebo název souboru, může se stát, že nebude možné soubor přehrát.
JPEG	„.JPG“, „.jpg“	<ul style="list-style-type: none"> • MOTION JPEG a Progressive JPEG není podporováno. • Pokud jste v počítači nebo jiném zařízení změnili adresářovou strukturu nebo název souboru, může se stát, že nebude možné soubor přehrát.
MPO	„.MPO“, „.mpo“	Statický snímek 3D
MP3	„.MP3“, „.mp3“	Toto zařízení podporuje ID3 tagy, ale může zobrazit pouze tituly, jména interpretů a názvy alb.

Formát souboru	Přípona	Poznámky
FLAC	".FLAC", ".flac"	Tato jednotka podporuje popisky, ale lze zobrazit pouze názvy, jména interpretů a názvy alb. Maximální vzorkovací kmitočet: 192 kHz/24 bitů
WAV	".WAV", ".wav"	Maximální vzorkovací kmitočet: 384 kHz/32 bitů
AAC	".M4A", ".m4a"	Maximální vzorkovací kmitočet: 48 kHz/320 kbps
WMA	".WMA", ".wma"	Tato jednotka podporuje popisky, ale lze zobrazit pouze názvy, jména interpretů a názvy alb. Maximální vzorkovací kmitočet: 48 kHz/385 kbps
DSD (DFF, DSF)	".DSF", ".dsf", ".DFF", ".dff"	2,8 MHz (2-kan./5.1-kan.), 5,6 MHz (2-kan./5.1-kan.), 11,2 MHz (pouze 2-kan.)
ALAC	".M4A", ".m4a"	96 kHz/32 bitů (max. 7.1-kan.), 176,4/192 kHz/32 bitů (max. 5.1-kan.)
AIFF	".aif", ".aiff"	Maximální vzorkovací kmitočet: 384 kHz/32 bitů

^{*1} pouze TS

^{*2} pouze PS

- V případě některých stavů záznamu a struktur adresářů se pořadí přehrávání může lišit nebo přehrávání nemusí být vůbec možné.
- Jako data pro přehrávání v každé složce lze zobrazit celkem až 10.000 souborů a složek, bez ohledu na jejich formát.
(Například, když je zobrazena nabídka přehrávání obrázků a složka obsahuje soubory videa a hudby, jsou tyto soubory počítány jako data pro přehrávání.)

Informace o audiu

Výstup audia se liší v závislosti na tom, do které zásuvky je připojen zesilovač/přijímač a na nastavení zařízení. (⇒ 32, "Digital Audio Output")

- Počet kanálů v seznamu je shodný s maximálním možným počtem výstupních kanálů při připojení k zesilovači/přijímači kompatibilnímu s příslušným formátem zvuku.

HDMI OUT /DIGITAL AUDIO OUT (OPTICAL/COAXIAL)

	Konektor	"Digital Audio Output"	
		"Bitstream"	"PCM"
Výstupní kanál	HDMI OUT	Výstupy s použitím původního audia ^{*3}	BD-Video : 7.1-kan. PCM ^{*3*4} DVD-Video : 5.1-kan. PCM
	DIGITAL AUDIO OUT (OPTICAL/COAXIAL)	Dolby Digital/ DTS® Digital Surround™	2-kan. PCM přemixováno na nižší stupeň

Analogový AUDIO OUT

Výstupní kanál	2ch AUDIO OUT	2-kan.
	7.1ch AUDIO OUT	BD-Video: 7.1-kan ^{*3*4} DVD-Video : 5.1-kan.

^{*3} Je-li možnost "BD-Video Secondary Audio" nastavena na "On", výstup zvuku bude ve formátu Dolby Digital, DTS® Digital Surround™ nebo 5.1-kan. PCM. Při přehrávání BD-Video bez sekundárního audia nebo zvuku navigace bude výstup audia v původním formátu.

^{*4} Výstup audia je zesílen z 5.1-kan. nebo 6.1-kan. na 7.1-kan. podle předpisu DTS, Inc.

Podporovaný formát přehrávání obsahu sítě

Pokud toto zařízení funguje jako síťový klient, následující obsah je možné přehrát.

- Nelze přehrávat formáty, které nejsou podporovány vaším serverem obsahu sítě*.

* DLNA kompatibilní server atd.

Video

Kontejner	Video kodek	Zvukový kodek	Příklad přípony souboru
MKV	H.264 HEVC	AAC PCM Vorbis FLAC	.mkv
AVCHD	H.264	Dolby Digital	.mts
MP4	H.264 HEVC	AAC	.mp4, .mov
PS	MPEG2	Dolby Digital Linear PCM	.mpg, .mpeg
TS	MPEG2 H.264 HEVC	AAC Dolby Digital	.m2ts, .ts

Fotografie

Formát	Příklad přípony souboru
JPEG	.jpg

Audio

Zvukový kodek	Příklad přípony souboru
MP3	.mp3
FLAC	.flac
WAV	.wav
AAC	.m4a, .adts
WMA	.wma
ALAC	.m4a
DSD	.dsf, .dff
AIFF	.aif, .aiff
Linear PCM	—

- V závislosti na serveru lze přehrávat i jiný obsah, než je uvedeno výše.

Seznam kódů jazyka

Jazyk	Kód	Jazyk	Kód	Jazyk	Kód
Abcházština:	6566	Interlingua:	7365	Rétorománština:	8277
Afarština:	6565	Irština:	7165	Rumunština:	8279
Afrikánština:	6570	Islandština:	7383	Ruština:	8285
Albánština:	8381	Italština:	7384	Řečtina:	6976
Amharština:	6577	Japonština:	7465	Samojština:	8377
Angličtina:	6978	Javánština:	7487	Sanskrt:	8365
Arabština:	6582	Jidiš:	7473	Shona:	8378
Arménština:	7289	Jorubština:	8979	Sindhi:	8368
Assámština:	6583	Kambodžština:	7577	Sinhálština:	8373
Aymárština:	6589	Kannadština:	7578	Skotská galština:	7168
Ázerbájdžánština:	6590	Kašmírština:	7583	Slovenština:	8375
	6590	Katalánština:	6765	Slovinština:	8376
Barmština:	7789	Kazachština:	7575	Somalština:	8379
Baskičtina:	6985	Kečuánština:	8185	Srbochorvatština:	8372
Baskirština:	6665	Korejština:	7579	Srbština:	8382
Béloruština:	6669	Korsičtina:	6779	Sundánština:	8385
Bengálština:	6678	Kurdština:	7585	Svahilština:	8387
Bhútánština:	6890	Kyrgyzština:	7589	Španělština:	6983
Bihárština:	6672	Laoština:	7679	Švédština:	8386
Bretaňština:	6682	Latina:	7665	Tádžičtina:	8471
Bulharština:	6671	Lingalština:	7678	Tagalština:	8476
Chorvatština:	7282	Litevština:	7684	Tamilština:	8465
Čeština:	6783	Lotyšština:	7686	Tatarština:	8484
Čínština:	9072	Maďarština:	7285	Telugština:	8469
Dánština:	6865	Makedonština:	7775	Thajština:	8472
Esperanto:	6979	Malabarština:	7776	Tibetština:	6679
Estonština:	6984	Malajština:	7783	Tigrinjština:	8473
Faerština:	7079	Malgaština:	7771	Tonga:	8479
Fidžijština:	7074	Maltština:	7784	Turečtina:	8482
Finština:	7073	Maorština:	7773	Turkmenština:	8475
Francouzština:	7082	Maráthi:	7782	Turk:	8487
Fríština:	7089	Moldavština:	7779	Ukrajinjština:	8575
Grónština:	7576	Mongolština:	7778	Urđština:	8582
Gruzínština:	7565	Naurština:	7865	Urijština:	7982
Guaranština:	7178	Němčtina:	6869	Uzbečtina:	8590
Gujarátština:	7185	Nepálština:	7869	Velština:	6789
Haličtina:	7176	Norština:	7879	Vietnamština:	8673
Hausa:	7265	Paňžábština:	8065	Volapük:	8679
Hebrejština:	7387	Paštština:	8083	Wolofština:	8779
Hindština:	7273	Perština:	7065	Xhosa:	8872
Holandština:	7876	Polština:	8076	Zulu:	9085
Indonéština:	7378	Portugalština:	8084		

Seznam jazyků displeje

Displej	Jazyk	Displej	Jazyk	Displej	Jazyk
ENG	Angličtina	JPN	Japonština	ARA	Arabština
FRA	Francouzština	CHI	Čínština	HIN	Hindština
DEU	Němčtina	KOR	Korejština	PER	Perština
ITA	Italština	MAL	Malajština	IND	Indonéština
ESP	Španělština	VIE	Vietnamština	MRI	Maorština
NLD	Holandština	THA	Thajština	BUL	Bulharština
SVE	Švédština	POL	Polština	RUM	Rumunština
NOR	Norština	CES	Čeština	GRE	Řečtina
DAN	Dánština	SLK	Slovenština	TUR	Turečtina
POR	Portugalština	HUN	Maďarština	*	Jiné
RUS	Ruština	FIN	Finština		

Licence

“AVCHD”, “AVCHD 3D”, “AVCHD Progressive” a “AVCHD 3D/ Progressive” jsou ochranné známky společností Panasonic Corporation a Sony Corporation.

Java je registrovanou ochrannou známkou společnosti Oracle a/ nebo jejich poboček.

Dolby, Dolby Audio, Dolby Vision a symbol dvojitého D jsou ochranné známky společnosti Dolby Laboratories.

Informace o patentech DTS jsou uvedeny v <http://patents.dts.com>. Vyrobeno na základě licence DTS, Inc. DTS, Symbol a DTS a Symbol dohromady, DTS-HD a logo DTS-HD jsou registrované obchodní známky a/nebo obchodní známky DTS, Inc. ve Spojených státech a/nebo jiných zemích. © DTS, Inc. Všechna práva vyhrazena.

THX a logo THX jsou ochrannými známkami společnosti THX Ltd. ve Spojených státech a v jiných zemích.

The product with Hi-Res AUDIO logo is conformed to High-Resolution Audio standard defined by Japan Audio Society. This logo is used under license from Japan Audio Society.

Pojmy HDMI a HDMI High-Definition Multimedia Interface a rovněž logo HDMI jsou ochranné známky nebo zapsané ochranné známky společnosti HDMI Licensing Administrator, Inc. ve Spojených státech a dalších zemích.

<AVC>

Tento výrobek je licencován v rámci licence na skupinu patentů AVC pro osobní využití spotřebitelem nebo jiná nezpoplatněná využití za účelem (i) kódování videa podle standardu AVC (“video AVC”) a/nebo (ii) dekódování videa AVC zakódovaného spotřebitelem v rámci soukromé činnosti a/nebo získaného od poskytovatele videa, který je licencován k poskytování videa AVC. Licence pro jakékoli jiné využití se neposkytuje a nelze ji použít. Další informace poskytně společnost MPEG LA, L.L.C. Viz <http://www.mpegla.com>

<VC-1>

Tento výrobek je licencován v rámci licence na skupinu patentů VC-1 pro osobní a nekomerční využití spotřebitelem za účelem (i) kódování videa v podle standardu VC-1 (“video VC-1”) a/nebo (ii) dekódování videa VC-1 zakódovaného spotřebitelem v rámci soukromé a nekomerční činnosti a/nebo získaného od poskytovatele videa, který je licencován k poskytování videa VC-1. Licence pro jakékoli jiné využití se neposkytuje a nelze ji použít. Další informace poskytně společnost MPEG LA, L.L.C. Viz <http://www.mpegla.com>

“DVD Logo” je ochrannou známkou společnosti DVD Format/Logo Licensing Corporation.

“Wi-Fi[®]”, “Miracast[®]”, a “Wi-Fi Direct[™]” jsou registrované ochranné známky Wi-Fi Alliance[®], a “WPA[™]” a “WPA[™]” jsou ochranné známky společnosti Wi-Fi Alliance[®].

Windows je ochrannou známkou nebo registrovanou ochrannou známkou společnosti Microsoft Corporation ve Spojených státech a v jiných zemích.

Android je obchodní značkou Google Inc.

Adobe je ochrannou známkou nebo registrovanou ochrannou známkou společnosti Adobe Systems Incorporated ve Spojených státech a/nebo v jiných zemích.

Logo HDR10+[™] je ochrannou známkou společnosti HDR10+ Technologies, LLC.

Copyright 2004-2014 Verance Corporation. Cinavia[™] je obchodní značkou Verance Corporation. Je chráněna americkým patentem 7,369,677 a světovými patenty ve stadiu schvalování i patentů již vydaných v rámci licence od společnosti Verance Corporation. Všechna práva vyhrazena.

Součástí tohoto výrobku je následující software:

- (1) Software vyvinutý nezávisle nebo pocházející od Panasonic Corporation,
- (2) software, který je majetkem třetí strany a je poskytnut v licenci pro společnost Panasonic Corporation,
- (3) software licencovaný na základě GNU General Public License, Version 2.0 (GPL V2.0),
- (4) software licencovaný na základě GNU LESSER General Public License, Version 2.1 (LGPL V2.1) a/nebo,
- (5) software s otevřeným zdrojovým kódem (open source), jiný než ten, který je poskytován na základě licence GPL V2.0, a/nebo LGPL V2.1.

Software klasifikovaný jako (3) - (5) je distribuován v naději, že bude užitečný, avšak BEZ JAKÉKOLI ZÁRUKY, bez jakékoli implikované záruky PRODEJNOSTI nebo VHODNOSTI PRO SPECIFICKÝ ÚČEL.

Vycházejte, prosím, ze smluvních podmínek podrobně zobrazených v menu Player Settings.

Nejméně tři (3) roky od dodání tohoto výrobku Panasonic poskytne každé třetí straně, která nás bude kontaktovat na základě níže uvedených kontaktních informací, za náklady odpovídající maximálně nákladům na fyzické provedení distribuce zdrojového kódu, kompletní strojově čitelnou kopii odpovídajícího zdrojového kódu, na který se vztahuje licence GPL V2.0, LGPL V2.1 nebo jiné licence s povinností postupovat uvedeným způsobem, v souladu s uvedeným oznámením o autorských právech.

Kontaktní informace: oss-cd-request@gg.jp.panasonic.com

Zdrojový kód a oznámení o autorských právech jsou bezplatně dostupné na naší níže uvedené internetové stránce.

<https://panasonic.net/cns/oss/>

(1) MS/WMA

Tento výrobek je chráněn určitými autorskými právy společnosti Microsoft Corporation a třetích osob. Používání nebo distribuce této technologie mimo tento výrobek bez udělení licence od společnosti Microsoft nebo autorizované pobočky společnosti Microsoft a od třetích osob je zakázáno.

(2) MS/PlayReady/Označení hotového výrobku

Tento výrobek obsahuje technologii, která podléhá ochraně souvisejícího intelektuálního vlastnictví společnosti Microsoft. Použití nebo distribuce této technologie mimo tento výrobek bez příslušné/ých licence/ů od společnosti Microsoft je zakázáno.

(3) MS/PlayReady/Informace pro koncového uživatele

Vlastníci obsahu používají technologii pro přístup k obsahu Microsoft PlayReady[™] k ochraně svého intelektuálního vlastnictví, včetně obsahu chráněného autorskými právy. Toto zařízení používá technologii PlayReady pro přístup k obsahu chráněnému prostřednictvím PlayReady a/nebo k obsahu chráněnému prostřednictvím WMDRM. Když zařízení nedokáže správně uplatnit omezení ohledně použití obsahu, vlastníci obsahu mohou požádat Microsoft o zrušení schopnosti zařízení používat obsah chráněný prostřednictvím PlayReady. Zrušení nemůže ovlivnit nechráněný obsah nebo obsah chráněný jinými přístupovými technologiemi. Vlastníci obsahu mohou požádat o aktualizaci PlayReady za účelem zajištění přístupu k jejich obsahu. Když odmítnete aktualizaci, nebudete moci mít přístup k obsahu, který vyžaduje aktualizaci.

(4) Vorbis, FLAC, WPA Supplicant

Softwarové licence se zobrazí po zvolení možnosti “Software Licence” v menu Nastavení. (⇒ 36)



CAUTION - VISIBLE AND INVISIBLE LASER RADIATION WHEN OPEN, DO NOT STARE INTO BEAM.

FDA 21CFRCLASS II (Ia)

CAUTION - CLASS 2 VISIBLE AND INVISIBLE LASER RADIATION WHEN OPEN, DO NOT STARE INTO THE BEAM.

IEC60825-1CLASS 2

ATTENTION - RAYONNEMENT LASER VISIBLE ET INVISIBLE. CLASSE 2, EN CAS D'OUVERTURE, NE PAS REGARDER DANS LE FAISCEAU.

FORSIGTIG - SYNLIG OG USYNLIG LASERSTRÅLING KLASSE 2, NÅR LÅGET ER ÅBENT, UNDGÅ AT SE LIGE IND I STRÅLEN.

VARO - AVATTAESSA OLET ALTTIINA LUOKAN 2 NÄKYVÄÄ JA NÄKYMÄTÖNTÄ LASERSÄTEILYÄ. ÄLÄ TUJOTA SÄTEESEEN.

WARNING - KLAS 2 SYNLIG OCH OSYNLIG LASERSTRÅLNING NÅR DENNA DEL ÄR ÖPPNAD, STIRRA EJ IN I STRÅLEN.

VORSICHT - SICHTBARE UND UNSICHTBARE LASERSTRAHLUNG KLASSE 2, WENN ABDECKUNG GEÖFFNET, NICHT IN DEN STRAHL BLICKEN.

(Uvnitř přehrávače)

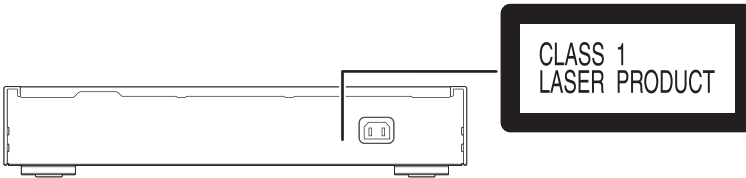

Manufactured by: Panasonic Corporation
Kadoma, Osaka, Japan
Importer for Europe: Panasonic Marketing Europe GmbH
Panasonic Testing Centre
Winsbergring 15, 22525 Hamburg, Germany



Panasonic Corporation
Web Site: <http://www.panasonic.com>



© Panasonic Corporation 2018

TQBS0269-2
F0918HA2079