

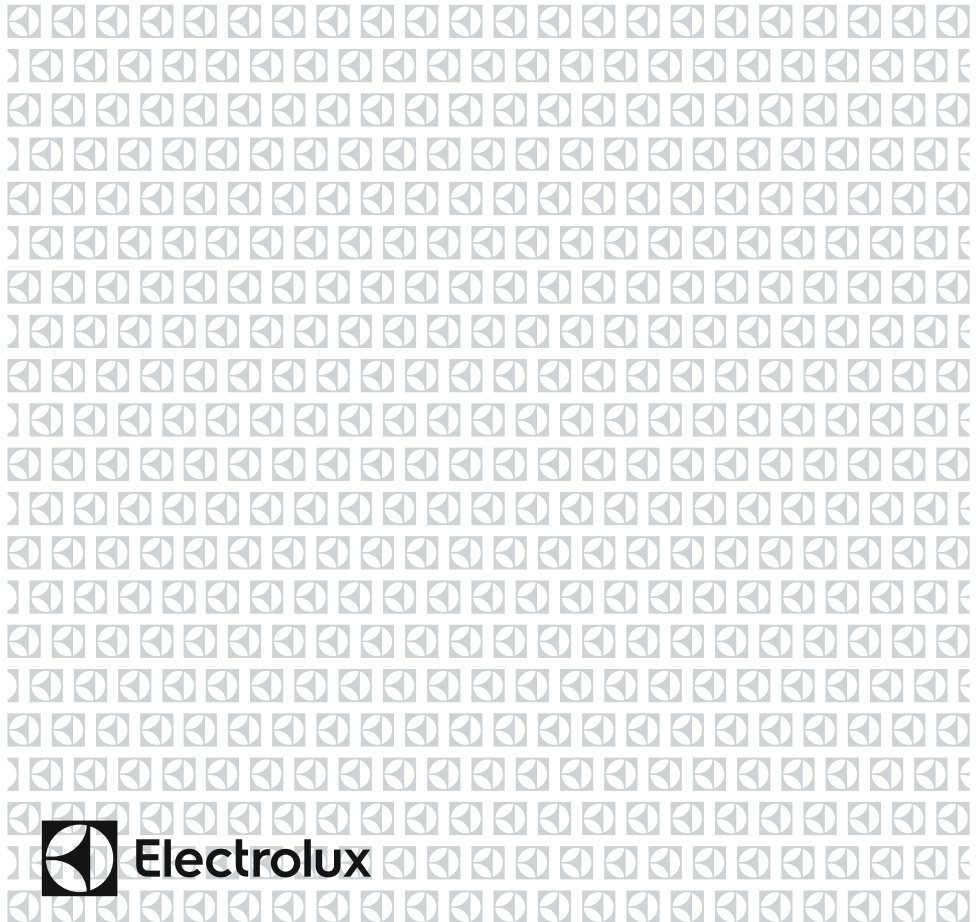

# LRT5MF38W0

**IT** DISPENSA  
**EN** LARDER  
**FR** RÉFRIGÉRATEUR  
**BG** ХЛАДИЛНИК С ЕДНА ВРАТА  
**CZ** CHLADNIČKA  
**HU** HŰTŐ  
**SK** Chladnička

Manuale per l'utente  
User Manuel  
Guide d'utilisation  
Ръководство за потребителя  
Návod k použití  
Használati utasítás  
Používateľská príručka



**Electrolux**



**IT**

**INCENDIO**

**Avvertenza; rischio di incendio / materiali infiammabili**

# Indice

<b>OPERAZIONI PRELIMINARI.....</b>	<b>3</b>
Istruzioni per la sicurezza.....	7
Avvertenze per la sicurezza.....	8
Installazione e funzionamento del frigo.....	9
Prima di usare il frigo.....	9
<b>INFORMAZIONI PER L'USO.....</b>	<b>11</b>
Pannello di controllo.....	11
Pulsante di impostazione della temperatura.....	11
Avvisi sulle Regolazioni di temperatura.....	12
ACCESSORI.....	13
<b>SISTEMAZIONE DEL CIBO NEL FRIGORIFERO.....</b>	<b>16</b>
<b>PULIZIA E MANUTENZIONE.....</b>	<b>17</b>
<b>SPEDIZIONE E POSIZIONAMENTO.....</b>	<b>18</b>
Riposizionamento dello sportello.....	18
<b>PRIMA DI CHIAMARE L'ASSISTENZA.....</b>	<b>19</b>
<b>COMPONENTI DELL' ELETTRODOMESTICO E SCOMPARTI.....</b>	<b>21</b>

## **CAPITOLO 1. OPERAZIONI PRELIMINARI**

 **AVVERTENZA:** Mantenere le aperture di ventilazione del freezer libere da ostruzioni.

 **AVVERTENZA:** Non utilizzare apparecchiature meccaniche o altri mezzi per accelerare il processo di sbrinamento.

 **AVVERTENZA:** Non utilizzare altri apparecchi elettrici all'interno del freezer.

 **AVVERTENZA:** Non danneggiare il circuito del refrigerante.

 **AVVERTENZA:** Quando si posiziona l'apparecchio, assicurarsi che il cavo di alimentazione non sia bloccato o danneggiato.

 **AVVERTENZA:** Non posizionare prese di corrente portatili multiple o alimentatori di corrente portatili multipli sul retro dell'apparecchio.

 **AVVERTENZA:** Per evitare lesioni personali o danni, questo apparecchio deve essere installato secondo le istruzioni del fabbricante.

 La piccola quantità di refrigerante utilizzato in questo freezer è ecologico, R600a (un isobutene), ed è infiammabile ed esplosivo se prende fuoco al chiuso.

- Durante il trasporto e il posizionamento del frigorifero, non causare danni al circuito del gas del frigorifero.
- Non conservare materiali infiammabili, come bombolette spray o cartucce per estintori, vicino al freezer.
- Questo elettrodomestico è pensato per essere utilizzato in casa e per applicazioni simili, tra cui

- cucine del personale in negozi, uffici e altri ambienti lavorativi
- case di campagna e da clienti in albergo, motel e altri ambienti di tipo residenziale
- ambienti tipo bed and breakfast
- ambienti di tipo catering e simili
- Una spina con messa a terra speciale è stata collegata al cavo di alimentazione del frigorifero. È stata utilizzata con una presa con messa a terra speciale di 16 ampere o 10 ampere a seconda del paese di distribuzione del prodotto. Se non sono presenti prese di questo tipo, farla installare da un elettricista autorizzato.
- Questo elettrodomestico può essere utilizzato da bambini a partire da 8 anni di età e persone con ridotte capacità fisiche, sensorie o mentali o prive di esperienza e conoscenze, salvo sotto la supervisione o le istruzioni sull'uso dell'elettrodomestico in modo sicuro e con la comprensione del pericolo presente. I bambini non devono giocare con l'elettrodomestico. I bambini non devono pulire il freezer o eseguire manutenzione utente senza la supervisione.
- I bambini dai 3 agli 8 anni possono caricare e scaricare dispositivi di refrigerazione. Non ci si aspetta che i bambini eseguano pulizia o manutenzione del dispositivo, non ci si aspetta che i bambini molto piccoli (0-3 anni) facciano uso dei dispositivi, non ci si aspetta che i bambini piccoli (3-8 anni) usino i dispositivi in modo sicuro a meno che non vengano sorvegliati costantemente, i bambini più grandi (8-14 anni) e le persone vulnerabili sono in grado di usare i dispositivi dopo aver ricevuto appropriata supervisione o istruzioni sull'utilizzo dei dispositivi. Non ci si aspetta che le persone molto vulnerabili usino i dispositivi in modo sicuro prima di aver ricevuto sorveglianza continua.
- Un cavo di alimentazione/una spina danneggiati possono provocare un incendio o una scossa elettrica. Se un cavo

di alimentazione / spina è danneggiata, sostituire. Ciò deve essere realizzato solo da personale qualificato.

- Questo apparecchio non è concepito per essere utilizzato ad altitudini superiori a 2000 m.

**Per evitare la contaminazione degli alimenti, si prega di seguire le seguenti istruzioni:**

- L'apertura prolungata dello sportello può causare un significativo aumento della temperatura nei vani del dispositivo.
- Pulire regolarmente le superfici che possono venire a contatto con gli alimenti ed i sistemi di drenaggio accessibili.
- Conservare la carne ed il pesce crudi in appositi contenitori in frigorifero, in modo che non vengano a contatto con altri alimenti o che non colino su di essi.
- Gli scomparti per surgelati a due stelle sono adatti per la conservazione di alimenti precedentemente congelati, la conservazione o la produzione di gelato e la produzione di cubetti di ghiaccio.
- Gli scomparti a una, due e tre stelle non sono adatti al congelamento di alimenti freschi.
- Se il dispositivo di refrigerazione viene lasciato vuoto per lunghi periodi, spegnere, sbrinare, pulire, asciugare e lasciare la porta aperta per evitare la formazione di muffa al suo interno.

## **Assistenza**

- Per la riparazione dell'apparecchio contattare il Centro di assistenza autorizzato. Utilizzare soltanto parti di ricambio originali.
- Attenzione: le riparazioni effettuate in autonomia o da non professionisti possono avere conseguenze sulla sicurezza e potrebbero annullare la garanzia.
- Le parti di ricambio seguenti saranno disponibili per 7 anni dopo l'interruzione della produzione del modello: termostati, sensori di temperatura, circuiti stampati, fonti luminose, maniglie di sportelli, cardini di sportelli, vassoi e cestelli.
- Alcune di queste parti di ricambio sono disponibili soltanto per tecnici professionisti e non tutte le parti di ricambio sono adatte a tutti i modelli.
- Le guarnizioni per gli sportelli saranno disponibili per 10 anni a seguito dell'interruzione della produzione di un modello.

## Istruzioni per la sicurezza

- Non utilizzare apparecchi elettrici all'interno del frigorifero.
- Se questo apparecchio sostituisce un vecchio frigorifero munito di chiusura, rompere o rimuovere questa chiusura come misura di sicurezza prima di immagazzinare il vecchio apparecchio, per proteggere i bambini che potrebbero rimanervi rinchiusi durante i loro giochi
- I vecchi frigoriferi ed i freezer contengono gas isolanti e refrigeranti che devono essere smaltiti adeguatamente. Affidare lo smaltimento dell'apparecchio vecchio solamente alla locale discarica e contattare l'autorità locale o il rivenditore in caso di dubbio. Assicurarsi che la serpentina del vostro frigorifero non venga danneggiata prima di essere affidata alla discarica locale di competenza.



Questo apparecchio dispone di contrassegno ai sensi della direttiva europea 2002/96/CE in materia di apparecchi elettrici ed elettronici (waste electrical and electronic equipment - WEEE).

Questa direttiva definisce le norme per la raccolta e il riciclaggio degli apparecchi dismessi valide su tutto il territorio dell'Unione Europea.

### **IMPORTANTE:**

Vi preghiamo di leggere questo manuale prima di installare ed accendere l'apparecchio. Il produttore non si assume alcuna responsabilità se l'installazione e l'utilizzo dell'apparecchio non sono conformi a quanto descritto in questo manuale.



## Avvertenze per la sicurezza

- Non utilizzare troppi contenitori o cavi di estensione.
- Non utilizzare spine danneggiate, spezzate o vecchie.

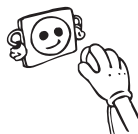
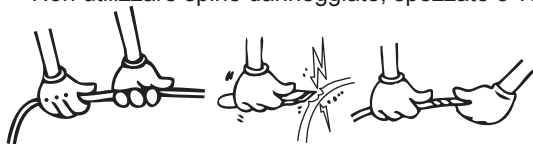

- Non tirare, coprire o danneggiare il cavo.
- Questo elettrodomestico è progettato per l'uso da parte di adulti. Non consentire ai bambini di giocare con l'elettrodomestico o appendersi al portello.
- Non attaccare o staccare la spina dalla presa con le mani bagnate per evitare scosse elettriche.
- Non posizionare materiale esplosivo o infiammabile nel frigo per la propria sicurezza. Posizionare le bevande con alto grado alcolico in posizione verticale tappandole bene nel vano frigo.
- Non coprire la struttura o la parte superiore del frigo con elementi esterni. In caso contrario, le prestazioni del frigo risulteranno ridotte.
- Fissare gli accessori del frigo durante il trasporto per evitare che si danneggino.
- Non utilizzare adattatori.
- **Quando il portello del frigo è chiuso, si avrà una condizione di vuoto. Attendere 1 minuto per riaprirlo.**
- Questa applicazione è opzionale per un'apertura facile dello sportello. Con questa applicazione, si può creare un po' di condensa attorno a questa area ed è possibile estrarla.

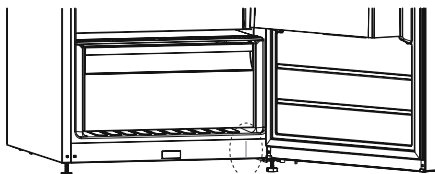

## Installazione e funzionamento del frigo

- Il voltaggio di funzionamento del frigo è 220-240 V a 50Hz.
- La casa produttrice non è responsabile dei danni causati da un utilizzo senza messa a terra.
- Posizionare il frigo in un luogo non esposto alla luce diretta del sole.
- L'elettrodomestico deve trovarsi ad almeno 50 cm di distanza da stufe, forni e fonti di calore e deve trovarsi ad almeno 5 cm di distanza da stufe elettriche.
- Non utilizzare all'aperto o lasciare sotto la pioggia.
- Quando il frigo è posizionato accanto ad un freezer, lasciare una distanza di almeno 2 cm tra questi per evitare l'umidità sulla superficie esterna.
- Non posizionare nulla sul frigo e installare il frigo in un luogo adatto lasciando almeno 15 cm a disposizione sul lato superiore.
- Collocare dei separatori murali di plastica al condensatore sulla parte posteriore del frigo per impedire l'adesione alla parete e garantire il buon funzionamento.
- Se il frigo viene posizionato accanto ai vani cucina, lasciare una distanza di almeno 2 cm fra questi.
- Installare la plastica di regolazione della distanza (la parte con i componenti neri nella parte posteriore) ruotandola di 90° per evitare che il condensatore tocchi la parete.
- I sostegni anteriori regolabili devono essere stabilizzati ad un'altezza appropriata per consentire il funzionamento del frigo in modo stabile e corretto. È possibile regolare i sostegni ruotandoli in senso orario (nella direzione opposta). Effettuare la regolazione prima di sistemare i prodotti nel frigo.
- Prima di utilizzare il frigo, pulire tutti i componenti con acqua tiepida e un cucchiaino di bicarbonato di sodio, quindi sciacquare con acqua pulita e asciugare. Dopo la pulizia, posizionare tutti i componenti.

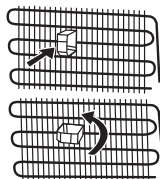

## Prima di usare il frigo

- Quando viene messo in funzione per la prima volta o dopo il trasporto, mantenere il frigo in posizione verso l'alto per 3 ore, quindi accenderlo per ottenere un funzionamento efficiente. In caso contrario, potrebbero verificarsi dei danni al compressore.
- Il frigo potrebbe presentare un odore forte quando viene messo in funzione per la prima volta; l'odore si dissolverà con il raffreddamento.



## Informazioni sulla tecnologia No-Frost

I frigoriferi No-Frost differiscono dai frigoriferi statici per il principio di funzionamento.

Nei normali frigoriferi, l'umidità che entra nel frigorifero dalle aperture dello sportello e l'umidità del cibo causa il congelamento nella parte posteriore del condotto dell'aria. Per scongelare la brina e il ghiaccio nel comparto congelatore, spegnere periodicamente il frigorifero e collocare il cibo che deve restare congelato in un contenitore raffreddato separato, quindi rimuovere periodicamente il ghiaccio accumulatosi nel comparto del congelatore. La situazione è completamente diversa nei frigoriferi No Frost. Aria secca e fredda viene soffiata negli scomparti frigo e freezer in modo omogeneo da diversi punti mediante una ventola. L'aria fredda dispersa omogeneamente tra i ripiani raffredda tutto il cibo equamente e uniformemente, impedendo l'umidità e il congelamento. Pertanto il frigorifero No Frost sarà facile da utilizzare, nonostante il grande volume e l'aspetto elegante.

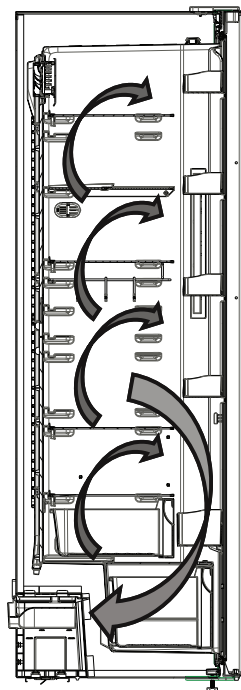

## CAPITOLO 2. INFORMAZIONI PER L'USO

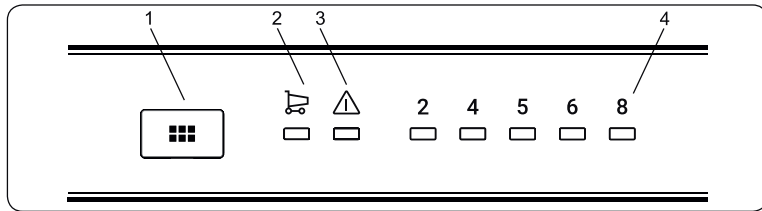

### Pannello di controllo

- 1-Pulsante di impostazione della temperatura
- 2-Simbolo di Modalità Super Cooling
- 3-LED allarme
- 4-Frigorifero regolato indicatore temperatura

### Pulsante di impostazione della temperatura

Questo pulsante consente di impostare la temperatura del frigo. Per impostare i valori dello scomparto frigo, premere questo pulsante. Usare questo pulsante anche per attivare la modalità Super Cooling.

### Spia allarme

In caso di problemi con il frigo, il LED di allarme diventa rosso.

### Modalità Super Cooling

#### Quando deve essere utilizzata?

- Per raffreddare grosse quantità di alimenti.
- Per raffreddare alimenti pronti.
- Per raffreddare rapidamente gli alimenti.
- Per conservare alimenti stagionali a lungo.

#### Modalità d'uso?

- Premere il pulsante di impostazione della temperatura finché si accende la spia della modalità Super Cooling.
- Il LED Super Cooling si accende durante questa modalità.
- Per prestazioni ottimali dell'apparecchio con la capacità massima di raffreddamento, impostare l'apparecchio sulla modalità attiva Super Cooling 6 ore prima di riporre all'interno gli alimenti freschi.

#### Durante questa modalità:

Se si preme il pulsante di impostare della temperatura, la modalità sarà annullata e l'impostazione viene ripristinata da 2.

**Nota:** La modalità "Super cooling" sarà automaticamente annullata dopo 6 ore o quando la temperatura del sensore di raffreddamento scende al di sotto di 2 °C.

### Impostazione della temperatura del frigo

- La temperatura iniziale del display di impostazione è 5°C.
- Premere una volta il pulsante di impostazione del frigorifero.
- La temperatura aumenta ogni volta che si preme il pulsante. (2°C, 4°C, 5°C, 6°C, 8°C, super cooling)

- Se si preme il pulsante di impostazione del frigorifero finché si visualizza il simbolo della modalità super cooling sul frigorifero
  - Display di impostazione del freezer e non si preme alcun pulsante entro 3 secondi,
  - La modalità super cooling lampeggia
- Se si continua a premere, si riparte dall'ultimo valore.

## Avvisi sulle Regolazioni di temperatura

- Le regolazioni di temperatura non verranno eliminate in caso di corto circuito.
- Si consiglia di azionare il frigo in ambienti con temperature inferiore a 10 °C in termini di efficienza.
- Le regolazioni di temperatura devono essere effettuate in base alla frequenza di apertura dei portelli e alla quantità di cibo tenuto all'interno del frigo.
- Non cambiare regolazione prima di completarne un'altra.
- Il frigo deve essere attivato per un massimo di 24 ore in base alla temperatura ambiente senza interruzioni dopo essere stato acceso per raffreddarsi completamente. Non aprire le porte del frigorifero frequentemente e non posizionare molti alimenti al suo interno durante queste 24 ore di assestamento.
- E disponibile una funzione di ritardo di 5 minuti per evitare danni al compressore del frigo, quando si stacca e si riattacca la presa per azionarlo oppure in caso di interruzione dell'energia. Il frigorifero inizierà a funzionare in modo normale dopo 5 minuti.
- Il frigo è progettato per funzionare con intervalli a temperatura ambiente stabiliti negli standard in base alla classe climatica indicata nell'etichetta informativa. Non consigliamo di usare il frigo a temperature diverse da quelle integrate; ciò potrebbe andare a discapito dell'efficacia di raffreddamento.
- Questo elettrodomestico è progettato per l'uso ad una temperatura ambiente compresa tra 10°C e 43°C.

<b>Classe climatica</b>	<b>Temperatura ambiente °C</b>
<b>T</b>	Tra 16 e 43 (°C)
<b>ST</b>	Tra 16 e 38 (°C)
<b>N</b>	Tra 16 e 32 (°C)
<b>SN</b>	Tra 10 e 32 (°C)
<b>T/SN</b>	Tra 10 e 43 (°C)

**Se la ventola turbo è disponibile sul prodotto;**

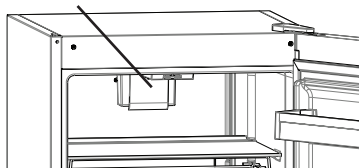

Non bloccare l'ingresso dell'aria e le prese di uscita dell'aria in fase di conservazione degli alimenti; in caso contrario sarà impedita la circolazione dell'aria fornita dalla ventola turbo.

## ACCESSORI

**Extra Chill Compartment** (in alcuni modelli)

Ideal to preserve the taste and texture of fresh cuts and cheese. The pull out drawer assures an environment with a lower temperature compared to the rest of the fridge, thanks to the active circulation of cold air.

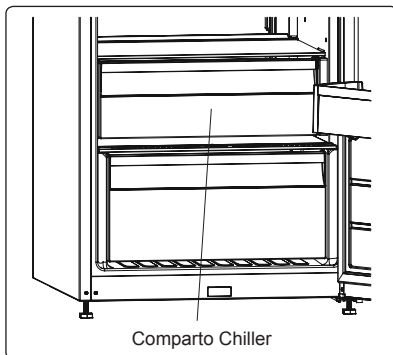

**Controllo umidità** (in alcuni modelli)

Quando il controllo dell'umidità è in posizione chiusa, consente di conservare più a lungo frutta e vegetali.

Se lo scomparto della verdura è pieno, l'indicatore di freschezza è nella parte anteriore dello scomparto e deve essere aperto. Per mezzo di ciò l'aria nello scomparto della verdura e il tasso di umidità vengono controllati aumentando la durata.

In presenza di condensa sullo scaffale a vetri, portare il controllo umidità in posizione aperta.

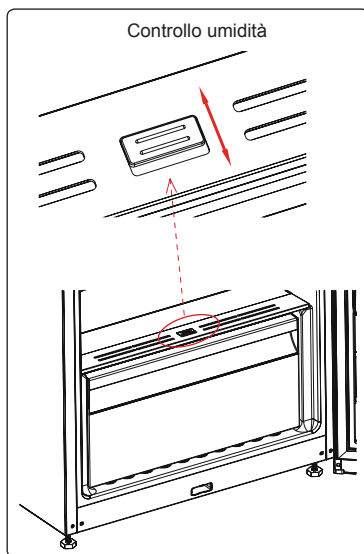

**Le componenti possono variare a seconda del modello del dispositivo**

## CustomFlex

CustomFlex® offre la libertà di personalizzare lo spazio all'interno del frigorifero. All'interno dello sportello sono presenti un contenitore fisso e dei contenitori mobili, che consentono di personalizzare lo spazio in base alle proprie esigenze. I contenitori sono inoltre amovibili: è possibile rimuoverli dal frigorifero per un accesso più agevole.

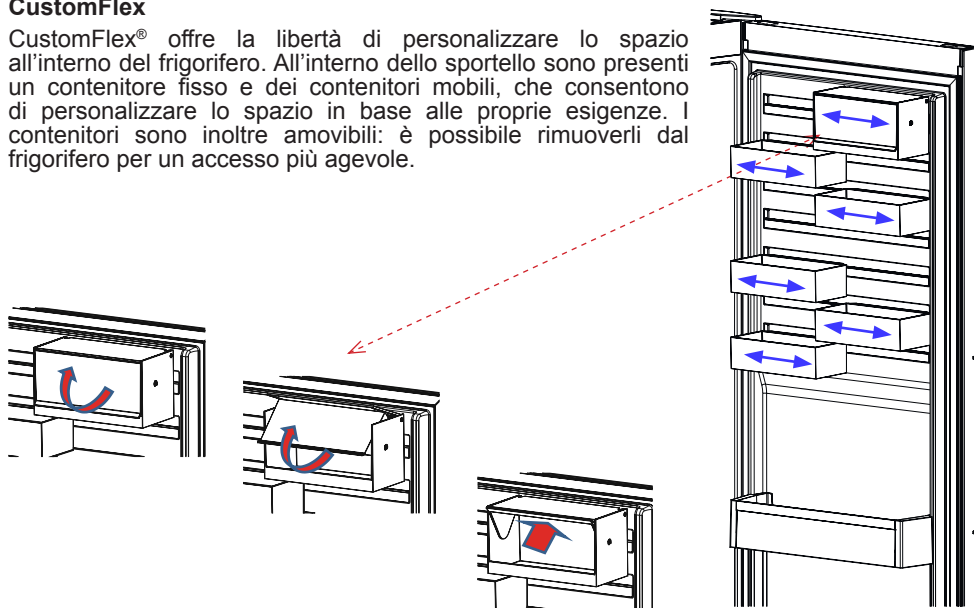

- Il coperchio del contenitore CustomFlex può essere tirato verso la freccia per aprirlo.
- Per chiuderlo, tirare il coperchio nella direzione opposta.

## Spia della temperatura

Per aiutarvi a regolare meglio il vostro frigorifero, lo abbiamo dotato di una spia della temperatura posizionata nella zona più fredda.

Per conservare meglio gli alimenti nel frigorifero, soprattutto nella zona più fredda, accertatevi che la spia della temperatura visualizzi il messaggio "OK". Se il messaggio "OK" non viene visualizzato, questo significa che la regolazione della temperatura non è stata effettuata correttamente.

Dal momento che "OK" viene visualizzato in nero, è difficile vedere questa indicazione se la spia della temperatura è scarsamente illuminata. Per vedere chiaramente l'indicazione, è necessario disporre di una quantità di luce sufficiente.

Ogni volta che viene modificato il dispositivo di regolazione della temperatura, attendere che la temperatura si stabilizzi all'interno dell'apparecchi prima di procedere, se necessario, con una nuova regolazione della temperatura. Si raccomanda di modificare la posizione del dispositivo di regolazione della temperatura gradualmente e di attendere almeno 12 ore prima di iniziare un nuovo controllo ed effettuare una potenziale modifica.

**NOTA:** A seguito di aperture ripetute (o apertura prolungata) della porta o dopo l'introduzione di alimenti freschi nel frigorifero, è normale che l'indicazione "OK" non venga visualizzata nella spia della regolazione della temperatura. In caso di accumulo di cristalli di ghiaccio anomalo (parete inferiore dell'apparecchio) nell'evaporatore del comparto frigorifero (apparecchio sovraccarico, temperatura ambiente elevata, frequenti aperture della porta), impostare il dispositivo di regolazione della temperatura in una posizione inferiore fino ad ottenere nuovamente dei periodi in cui il compressore è spento.

## Introduzione di alimenti nella zona più fredda del frigorifero



Gli alimenti si conservano meglio se inseriti nella zona di raffreddamento appropriata. La zona più fredda si trova appena sopra la verduriera.

Il simbolo che segue indica la zona più fredda del frigorifero.

Per essere sicuri di avere una bassa temperatura in questa zona, accertatevi che il ripiano sia collocato al livello di questo simbolo, come illustrato nella figura.

Il limite superiore della zona più fredda è indicato dal lato inferiore dell'etichetta adesiva (testa della freccia). Il ripiano superiore della zona più fredda deve essere allo stesso livello della testa della freccia. La zona più fredda si trova al di sotto di questo livello.

Dato che i ripiani sono estraibili, accertatevi che siano posizionati sempre allo stesso livello dei limiti di zona descritti nelle etichette adesive, al fine di garantire le temperature di questa zona.

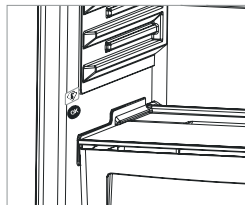



## **CAPITOLO 3. SISTEMAZIONE DEL CIBO NEL FRIGORIFERO**

### **Scompartimento frigorifero**

- Per le condizioni di funzionamento normali, la regolazione del valore della temperatura della partizione del congelatore del frigorifero a 4°C è sufficiente.
- Per ridurre l'umidità e il conseguente aumento di ghiaccio non collocare liquidi in contenitori non ermetici nel frigorifero. Il ghiaccio tende a concentrarsi nelle parti più fredde dell'evaporatore e nel tempo richiede scongelamenti frequenti.
- Non collocare alimenti caldi nel frigorifero. Gli alimenti caldi devono potersi raffreddare a temperatura ambiente e devono essere disposti in modo di garantire una circolazione adeguata dell'aria nello scompartimento del frigorifero.
- Niente deve toccare la parete posteriore perché ciò produce ghiaccio e i pacchetti possono attaccarsi alla parete posteriore. Non aprire lo sportello del frigorifero troppo frequentemente.
- Disporre la carne e il pesce pulito (racchiuso in pacchetti o fogli di plastica) che verranno usati in 1-2 giorni nella sezione inferiore dello scompartimento del frigorifero (sopra lo scomparto della frutta) perché è la sezione più fredda e garantisce le migliori condizioni di conservazione.
- È possibile collocare frutta e verdure nello scomparto della frutta senza toglierli dalla confezione.

<b>Alimento</b>	<b>Tempo di conservazione</b>	<b>Dove posizionare all'interno del vano frigorifero</b>
<b>Verdura e frutta</b>	1 settimana	Nel vano verdure (senza essere avvolti)
<b>Carne e pesce</b>	2 -3 giorni	Avvolto nella pellicola o in un sacchetto di plastica o dentro il contenitore della carne (sul ripiano di vetro)
<b>Formaggio fresco</b>	3 -4 giorni	Nel vano del portello
<b>Burro e margarina</b>	1 settimana	Nel vano del portello
<b>Prodotti in bottiglia, latte e yogurt</b>	Fino alla data di scadenza indicata dal produttore	Nel vano del portello
<b>Uova</b>	1 mese	Nel vano portauova
<b>Cibo cotto</b>		Tutti i ripiani

## CAPITOLO 4. PULIZIA E MANUTENZIONE

- Assicurarsi di staccare la spina del frigo prima di iniziare la pulizia.

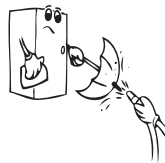

- Non lavare il frigo con acqua abbondante.



- Pulire i lati interni ed esterni con un panno morbido o una spugna usando acqua tiepida e un detergente.



- Rimuovere singolarmente le parti e pulire con acqua e detergente. Non lavare in lavastoviglie.

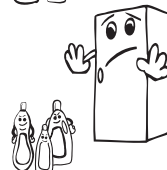

- Non utilizzare materiale infiammabile, esplosivo o corrosivo come diluenti, gas, acidi per la pulizia.

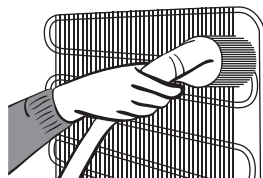

### ***Assicurarsi che il frigo sia scollegato durante la pulizia.***

Il condensatore dovrebbe essere pulito con una scopa almeno una volta all'anno per risparmiare energia e garantire la funzionalità.

### **Sostituzione delle luci LED**

Se il frigorifero è dotato di luci LED, contattare l'help desk poiché devono essere sostituite solo da personale autorizzato

## **CAPITOLO 5. SPEDIZIONE E POSIZIONAMENTO**

- La confezione e l'imballaggio originale possono essere conservati per trasporti successivi (opzionale).
- Far aderire il frigo ad un imballo spesso, fasce o grosse corde e seguire le istruzioni per il trasporto riportate sulla confezione per i trasporti successivi.
- Rimuovere le parti mobili (vani, accessori, portafrutta, ecc.) oppure fissarle nel frigo usando delle fasce in modo da evitare urti durante il posizionamento e il trasporto.
- Mettere in frigo in posizione verso l'alto.

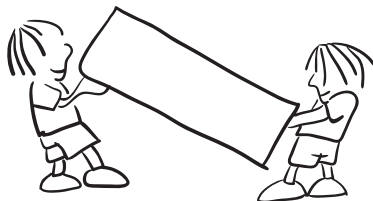

### **Riposizionamento dello sportello**

- Non è possibile modificare la direzione di apertura dello sportello del frigorifero, se le maniglie dello sportello del frigorifero sono installate sulla parte anteriore dello sportello stesso.
- Nei modelli senza maniglie, è possibile modificare la direzione di apertura dello sportello.
- Se la direzione di apertura dello sportello del frigorifero può essere modificata, bisogna contattare l'assistenza autorizzata più vicina per farlo.

## CAPITOLO 6. PRIMA DI CHIAMARE L'ASSISTENZA

Se il frigorifero non funziona correttamente, potrebbe essere un problema non importante, pertanto controllare quanto segue, prima di chiamare un elettricista, per risparmiare tempo e denaro.

Il LED della spia dell'allarme si accende	TIPO ERRORE	PERCHÉ	OSA FARE
	"Avvertenza guasto"	Uno o più componenti non funzionano o si è verificato un guasto nel processo di refrigerazione. L'apparecchio è collegato per la prima volta oppure assenza di alimentazione per 1 ora.	Controllare se lo sportello è aperto o non e dopo 1 ora controllare se l'apparecchio funziona. Se lo sportello non è aperto e l'apparecchio ha funzionato per 1 ora, chiamare l'assistenza appena possibile.

**Cose da fare se l'apparecchio non funziona;**

**Controllare quanto segue:**

- Non c'è alimentazione,
- L'interruttore generale in casa è scollegato,
- La presa non è sufficiente. Per verificare, inserire un altro apparecchio di cui si è certi del corretto funzionamento nella stessa presa.

**Cose da fare se l'apparecchio funziona male;**

**Controllare quanto segue:**

- L'elettrodomestico non sia stato sovraccaricato,
- La temperatura del frigo è impostata su 2.
- Lo sportello è chiuso perfettamente,
- Non ci sia polvere sul condensatore,
- Ci sia spazio sufficiente alle parete posteriore e laterali.

**Se il frigorifero è troppo rumoroso;**

**Rumori normali**

**Rumore di rottura (rottura ghiaccio):**

- Durante lo sbrinamento automatico.
- Quando l'elettrodomestico è freddo o caldo (a causa dell'espansione del materiale dell'elettrodomestico).

**Rottura breve:** Percepito quando il termostato accende/spegne il compressore.

**Rumore compressore:** Rumore normale motore. Questo rumore indica che il compressore funziona normalmente. Il compressore potrebbe causare più rumore per un breve tempo quando è attivato.

**Rumore di bolle e schizzi:** Questo rumore è causato dal flusso del refrigerante nei tubi del sistema.

**Rumore di flusso d'acqua:** Rumore normale di flusso dell'acqua che defluisce nel contenitore di evaporazione durante il scongelamento. Questo rumore può essere percepito durante lo sbrinamento.

**Rumore di soffio d'aria:** Normale rumore della ventola. Questo rumore si sente negli apparecchi durante il funzionamento normale del sistema a causa della circolazione dell'aria.

**Se i bordi dell'alloggiamento del frigorifero con cui entra in contatto la guarnizione dello sportello sono caldi.**

Soprattutto in estate (caldo), le superfici con cui la guarnizione entra in contatto possono diventare più calde durante il funzionamento del compressore: ciò è normale.

**Se all'interno del frigorifero si accumula umidità.**

- Tutto il cibo è confezionato correttamente? I contenitori sono asciutti prima di essere collocati nel frigorifero?
- Lo sportello del frigorifero viene aperto spesso? L'umidità dell'ambiente entra nel frigo quando viene aperto lo sportello. La formazione dell'umidità sarà più veloce se si apre lo sportello con frequenza elevata, soprattutto se l'umidità dell'ambiente è alta.

**Se gli sportelli non sono aperti e chiusi correttamente;**

- Le confezioni di cibo impediscono la chiusura dello sportello?
- Gli scomparti dello sportello, i ripiani e i cassetti sono posizionati correttamente?
- Le giunture dello sportello sono rotte o usurate?
- Il frigorifero è situato su una superficie a livello?

**Raccomandazioni**

Per fermare completamente l'apparecchio, scollegare dalla presa elettrica (per la pulizia e quando lo sportello viene lasciato aperto)

**Consigli per il risparmio energetico**

1. Installare il dispositivo in una stanza fresca, ben ventilata, ma non direttamente esposto alla luce solare e non vicino a fonti di calore (radiatori, fornelli, ecc.). In caso contrario, servirsi di una piastra isolante.
2. Consentire ai cibi e alle bevande calde di raffreddarsi fuori dal frigorifero.
3. In fase di posizionamento di bevande e liquidi, è sempre opportuno coprirli. In caso contrario si assisterà a un aumento dell'umidità all'interno dell'elettrodomestico. Il tempo necessario per raffreddarli, quindi, aumenta. Coprendo i liquidi si contribuisce inoltre a conservarne il gusto e il sapore.
4. In fase di posizionamento di alimenti e bevande, tenere aperta la porta del frigo il meno possibile.
5. Tenere chiusi i coperchi dei compartimenti con temperature diverse (ad esempio comparto per frutta e verdura, comparto refrigerante, ecc.).
6. La guarnizione della porta deve essere pulita e flessibile. Se usurata, provvedere alla sostituzione della stessa.
7. La funzione impostazione default / modalità eco preserva gli alimenti freschi consentendo di risparmiare energia.
8. Scomparto alimenti freschi (frigorifero): Nella configurazione con i cassetti nella parte inferiore dell'apparecchio e gli scomparti distribuiti in maniera uniforme è garantito un impiego più efficiente dell'energia.

## CAPITOLO 7. COMPONENTI DELL' ELETTRODOMESTICO E SCOMPARTI

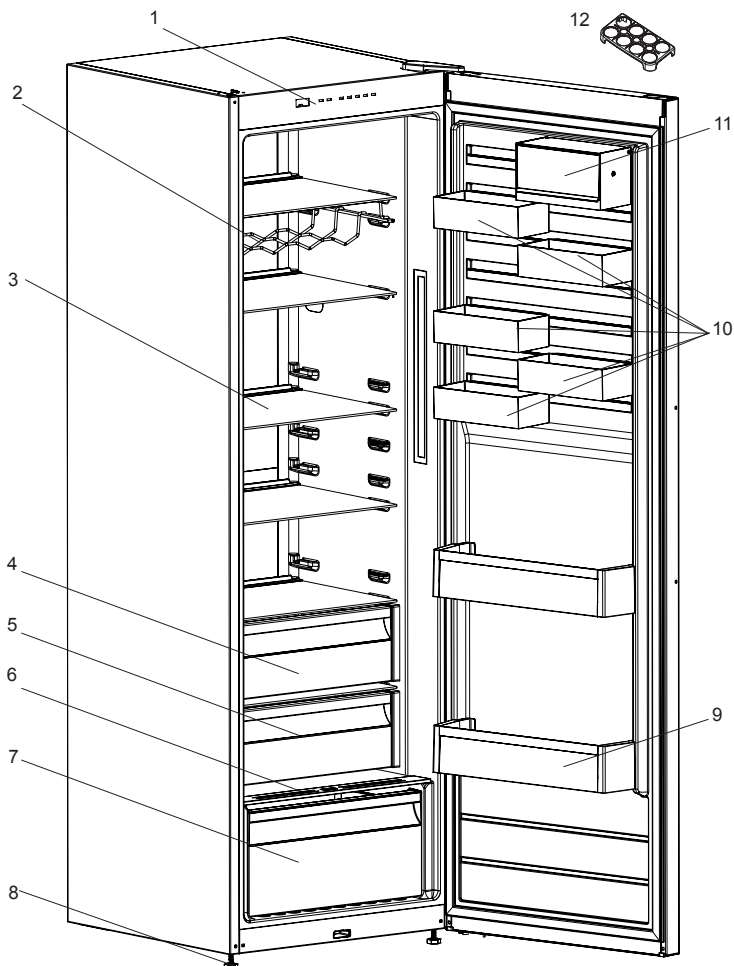

Questa presentazione contiene esclusivamente informazioni sui componenti dell'elettrodomestico. I componenti possono variare a seconda del modello dell'elettrodomestico.

- |   |                            |
|---|----------------------------|
| 1) PANNELLO DEL DISPLAY   | 7) SCOMPARTO INFERIORE     |
| 2) SCAFFALATURA PER IL VINO *   | 8) PIEDINO DI LIVELLAMENTO |
| 3) RIPIANI IN VETRO   | 9) PORTABOTTIGLIE          |
| 4) CASSETTO PER VERDURA   | 10) CUSTOMFLEX *           |
| 5) SCOMPARTIMENTO REFRIGERATORE *   | 11) CUSTOMFLEX COPERTO *   |
| 6) COPERCHIO PER SCOMPARTO FRUTTA E VERDURA INFERIORE (VETRO DI SICUREZZA*) | 12) PORTAUOVA              |

(In alcuni modelli)



EN

FIRE

**Warning;** Risk of fire / flammable materials

# CONTENTS

<b>BEFORE USING THE APPLIANCE .....</b>	<b>24</b>
General warnings .....	24
Old and out-of-order fridges or freezer .....	28
Safety warnings .....	28
Installing and operating your fridge .....	29
Before Using your Fridge .....	30
<b>THE VARIOUS FUNCTION AND POSSIBILITIES .....</b>	<b>30</b>
Information on No-Frost technology .....	30
Display and Control Panel .....	30
Operating your Fridge .....	31
Fridge Temperature Set Button .....	31
Alarm symbol (Alarm LED) .....	31
Super Cooling Mode .....	31
Fridge Temperature Settings .....	31
Temperature Settings Warnings .....	31
Accessories .....	32
Extra Chill Compartment .....	32
CustomFlex .....	33
The Fresh Dial .....	33
Temperature indicator .....	34
<b>ARRANGING FOOD IN THE APPLIANCE .....</b>	<b>35</b>
<b>CLEANING AND MAINTENANCE .....</b>	<b>36</b>
<b>TRANSPORTATION AND CHANGING OF</b>	
<b>INSTALLATION POSITION .....</b>	<b>37</b>
Repositioning the Door .....	37
<b>BEFORE CALLING YOUR AFTER SALES SERVICE.....</b>	<b>37</b>
Hints for Energy Saving.....	39
<b>DESCRIPTION OF THE APPLIANCE .....</b>	<b>40</b>



## **PART - 1. BEFORE USING THE APPLIANCE**

### **General warnings**

**⚠ WARNING:** Keep ventilation openings, in the appliance enclosure or in the built-in structure, clear of obstruction.

**⚠ WARNING:** Do not use mechanical devices or other means to accelerate the defrosting process, other than those recommended by the manufacturer.

**⚠ WARNING:** Do not use electrical appliances inside the food storage compartments of the appliance, unless they are of the type recommended by the manufacturer.

**⚠ WARNING:** Do not damage the refrigerant circuit.

**⚠ WARNING:** When positioning the appliance, ensure the supply cord is not trapped or damaged.

**⚠ WARNING:** Do not locate multiple portable socket-outlets or portable power supplies at the rear of the appliance.

**⚠ WARNING:** In order to avoid any hazards resulting from the instability of the appliance, it must be fixed in accordance with the following instructions:

**⚠** If your appliance uses R600a as a refrigerant (this information will be provided on the label of the cooler) you should take care during transportation and installation to prevent the cooler elements from being damaged. R600a is an environmentally friendly and natural gas, but it is explosive. In the event of a leak due to damage of the cooler elements, move your fridge away from open flames or heat sources and ventilate the room where the appliance is located for a few minutes.

- While carrying and positioning the fridge, do not damage the cooler gas circuit.
- Do not store explosive substances such as aerosol cans with a flammable propellant in this appliance.

- This appliance is intended to be used in household and domestic applications such as:
  - staff kitchen areas in shops, offices and other working environments.
  - farm houses and by clients in hotels, motels and other residential type environments.
  - bed and breakfast type environments;
  - catering and similar non-retail applications.
- If the socket does not match the refrigerator plug, it must be replaced by the manufacturer, a service agent or similarly qualified persons in order to avoid a hazard.
- A specially grounded plug has been connected to the power cable of your refrigerator. This plug should be used with a specially grounded socket of 16 amperes or 10 amperes according to country where the product will be sold. If there is no such socket in your house, please have it installed by an authorized electrician.
- This appliance can be used by children aged from 8 years and above and persons with reduced physical, sensory or mental capabilities or lack of experience and knowledge if they have been given supervision or instruction concerning use of the appliance in a safe way and understand the hazards involved. Children shall not play with the appliance. Cleaning and user maintenance shall not be made by children without supervision.
- Children aged from 3 to 8 years are allowed to load and unload refrigerating appliances. Children are not expected to perform cleaning or user maintenance of the appliance, very young children (0-3 years old) are not expected to use appliances, young children (3-8 years old) are not expected to use appliances safely unless continuous supervision is given, older children (8-14 years old) and vulnerable people can

use appliances safely after they have been given appropriate supervision or instruction concerning use of the appliance. Very vulnerable people are not expected to use appliances safely unless continuous supervision is given.

- If the supply cord is damaged, it must be replaced by the manufacturer, an authorised service agent or similar qualified persons, in order to avoid a hazard.
- This appliance is not intended for use at altitudes exceeding 2000 m.

**To avoid contamination of food, please respect the following instructions:**

- Opening the door for long periods can cause a significant increase of the temperature in the compartments of the appliance.
- Clean regularly surfaces that can come in contact with food and accessible drainage systems
- Store raw meat and fish in suitable containers in the refrigerator, so that it is not in contact with or drip onto other food.
- Two-star frozen-food compartments are suitable for storing pre-frozen food, storing or making ice cream and making ice cubes.
- One-, two- and three-star compartments are not suitable for the freezing of fresh food.
- If the refrigerating appliance is left empty for long periods, switch off, defrost, clean, dry, and leave the door open to prevent mould developing within the appliance.

## Service

- To repair the appliance contact the Authorised Service Centre. Use original spare parts only.
- Please note that self-repair or nonprofessional repair can have safety consequences and might void the guarantee.
- The following spare parts will be available for 7 years after the model has been discontinued: thermostats, temperature sensors, printed circuit boards, light sources, door handles, door hinges, trays and baskets.
- Please note that some of these spare parts are only available to professional repairers, and that not all spare parts are relevant for all models.
- Door gaskets will be available for 10 years after the model has been discontinued.

## Old and out-of-order fridges or freezer

- If your old fridge or freezer has a lock, break or remove the lock before discarding it, because children may get trapped inside it and may cause an accident.
- Old fridges and freezers contain isolation material and refrigerant with CFC. Therefore, take care not to harm environment when you are discarding your old fridges.

### Disposal of your old appliance



The symbol on the product or on its packaging indicates that this product may not be treated as household waste. Instead it shall be handed over to the applicable collection point for the recycling of electrical and electronic equipment. By ensuring this product is disposed of correctly, you will help prevent potential negative consequences for the environment and human health, which could otherwise be caused by inappropriate waste handling of this product. For more detailed information about recycling of this product, please contact your local city office, your household waste disposal service or the shop where you purchased the product.

### Notes:

- Please read the instruction manual carefully before installing and using your appliance. We are not responsible for the damage occurred due to misuse.
- Follow all instructions on your appliance and instruction manual, and keep this manual in a safe place to resolve the problems that may occur in the future.
- This appliance is produced to be used in homes and it can only be used in domestic environments and for the specified purposes. It is not suitable for commercial or common use. Such use will cause the guarantee of the appliance to be cancelled and our company will not be responsible for the losses to be occurred.
- This appliance is produced to be used in houses and it is only suitable for cooling / storing foods. It is not suitable for commercial or common use and/or for storing substances except for food. Our company is not responsible for the losses to be occurred in the contrary case.

### Safety warnings

- Do not connect your fridge to the mains electricity supply using an extension lead.
- Do not use damaged, torn or old plugs.
- Do not pull, bend or damage the cord.



- Do not use plug adapter.
- This appliance is designed for use by adults. Do not allow children to play with the appliance or hang off the door.
- Never touch the power cord/plug with wet hands. This may cause a short circuit or electric shock.
- Do not place explosive or flammable material in your fridge. Place drinks with high alcohol content vertically in the fridge compartment and make sure their tops are tightly closed.



When the door of the fridge is closed, a vacuum seal will form. Wait for 1 minute before reopening it. This application is optional for easy opening of the door. With this application, a little condensation may occur around this area and you may remove it.

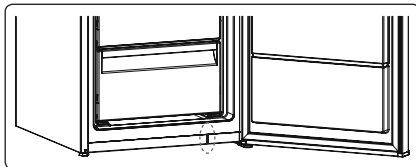

## Installing and operating your fridge

Before using your fridge for the first time, please pay attention to the following points:

- The operating voltage for your fridge is 220-240 V at 50Hz.
- The plug must be accessible after installation.
- Your fridge may have an odour when it is operated for the first time. This is normal and the odour will fade when your fridge starts to cool.
- Before connecting your fridge, ensure that the information on the data plate (voltage and connected load) matches that of the mains electricity supply. If in doubt, consult a qualified electrician.
- Insert the plug into a socket with an efficient ground connection. If the socket has no ground contact or the plug does not match, we recommend you consult a qualified electrician for assistance.
- The appliance must be connected with a properly installed fused socket. The power supply (AC) and voltage at the operating point must match with the details on the name plate of the appliance (the name plate is located on the inside left of the appliance).
- We do not accept responsibility for any damages that occur due to ungrounded usage.
- Place your fridge where it will not be exposed to direct sunlight.
- Your fridge must never be used outdoors or exposed to rain.
- Your appliance must be at least 50 cm away from stoves, gas ovens and heater cores, and at least 5 cm away from electrical ovens.
- If your fridge is placed next to a deep freezer, there must be at least 2 cm between them to prevent humidity forming on the outer surface.
- Do not cover the body or top of fridge with lace. This will affect the performance of your fridge.
- Clearance of at least 150 mm is required at the top of your appliance. Do not place anything on top of your appliance.
- Do not place heavy items on the appliance.
- Use the adjustable front legs to make sure your appliance is level and stable. You can adjust the legs by turning them in either direction. This must be done before placing food in the appliance.
- Clean the appliance thoroughly before use (see Cleaning and Maintenance).
- Before using your fridge, wipe all parts with a solution of warm water and a teaspoon of sodium bicarbonate. Then, rinse with clean water and dry. Return all parts to the fridge after cleaning.
- Install the two plastic distance guides (the parts on the black vanes -condenser- at the rear) by turning it 90° (as shown in the figure) to prevent the condenser from touching the wall.
- The distance between the appliance and back wall must be a maximum of 75 mm.

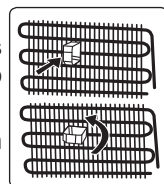

## Before Using your Fridge

- When using your fridge for the first time, or after transportation, keep it in an upright position for at least 3 hours before plugging into the mains. This allows efficient operation and prevents damage to the compressor.
- Your fridge may have a smell when it is operated for the first time. This is normal and the smell will fade away when your fridge starts to cool.



## PART - 2. THE VARIOUS FUNCTION AND POSSIBILITIES

### Information on No-Frost technology

No-frost refrigerators differ from other static refrigerators in their operating principle.

In normal refrigerators the humidity entering the refrigerators due to opening the door and the humidity inherent in the food causes freezing in the backside of air duct. To defrost the frost and ice in the backside of air duct, you are periodically required to turn off the refrigerator, place the food that needs to be kept cooled in a separately cooled. The situation is completely different in no-frost refrigerators. Dry and cold air is blown into the refrigerator compartment homogeneously and evenly from several points via a blower fan. Cold air dispersed homogeneously and evenly between the shelves cools all of your food equally and uniformly, thus preventing humidity and freezing. Therefore your no-frost refrigerators allows you ease of use, in addition to its huge capacity and stylish appearance.

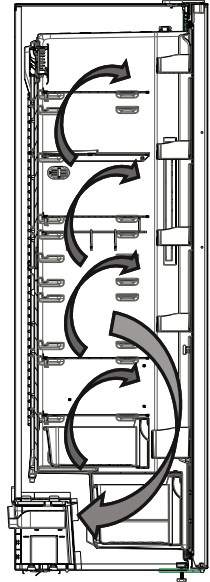

### Display and Control Panel

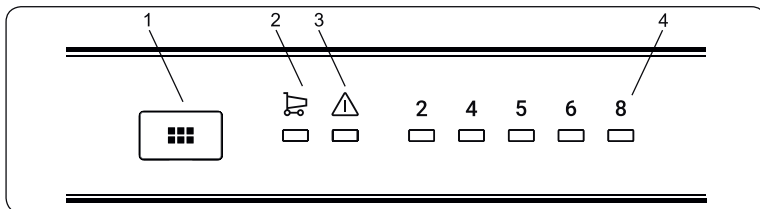

### Using the Control Panel

1. Fridge temperature set button
2. Super cooling symbol (Super cooling LED)
3. Alarm symbol (Alarm LED)
4. Fridge adjusted temperature indicator

## Operating your Fridge

### Fridge Temperature Set Button

This button allows setting temperature of the fridge. In order to set values for fridge partition, press this button. Use this button also to activate super cooling mode.

### Alarm symbol (Alarm LED)

In case of a problem within the fridge, the alarm led will release red light.

### Super Cooling Mode

#### When would it be used?

- To cooling huge quantities of food.
- To cooling fast food.
- To cooling food quickly.
- To store seasonal food for a long time.

#### How to use?

- Press temperature set button until super cooling light comes on.
- Super cooling led will light during this mode.
- For optimal appliance performance in maximum cooling capacity, set the appliance to active super cooling mode 6 hours before you put the fresh food into the fridge.

#### During this mode:

If you press temperature set button, the mode will be cancelled and the setting will be restored from 2.



The super cooling mode will be cancel automatically after 6 hours or when cooling sensor temperature falls below 2 °C.

### Fridge Temperature Settings

- The initial temperature of the setting display is 5 °C.
- Press fridge setting button once.
- Every time you press the button, the setting temperature will increase. (2 °C, 4 °C, 5 °C, 6 °C, 8 °C, Super cooling)
- If you press fridge setting button until super cooling symbol is displayed on your fridge.
- Settings display and you do not press any button within the following 3 seconds.
- Super cooling will blink.
- If you keep on pressing, it will restart from last value.

### Temperature Settings Warnings

- It is not recommended that you operate your fridge in environments colder than 10°C in terms of its efficiency.
- Do not start another adjustment before completing one adjustment.
- Temperature adjustments should be made according to the frequency of door openings and the quantity of food kept inside the fridge.



- When you first switch on the appliance, allow it to operate for 24 hours in order to reach normal operating temperature. During this time, do not open the door or place a lot of food inside the appliance.
- If the appliance is switched off or unplugged, wait at least 5 minutes before plugging the appliance in or restarting it in order to prevent damage to the compressor.
- Your fridge is designed to operate within specific ambient temperature ranges, according to the climate class stated on the information label. We do not recommend operating your fridge outside the stated temperatures value limits.
- Your appliance is designed to operate in the ambient temperature (T/SN = 10°C - 43°C) intervals stated in the standards, according to the climate class displayed on the information label. We do not recommend operating your appliance out of the stated temperature limits in terms of cooling effectiveness.

Climate Class	Ambient Temperature (°C)
T	Between 16 and 43 (°C)
ST	Between 16 and 38 (°C)
N	Between 16 and 32 (°C)
SN	Between 10 and 32 (°C)
T/SN	Between 10 and 43 (°C)

### The Turbo Fan (if available)

Do not block the air inlet and outlet openings when storing food, otherwise air circulation provided by the turbo fan will be impaired.

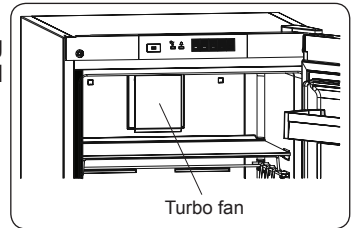

## Accessories

### Extra Chill Compartment (In some models)

Ideal to preserve the taste and texture of fresh cuts and cheese. The pull out drawer assures an environment with a lower temperature compared to the rest of the fridge, thanks to the active circulation of cold air.

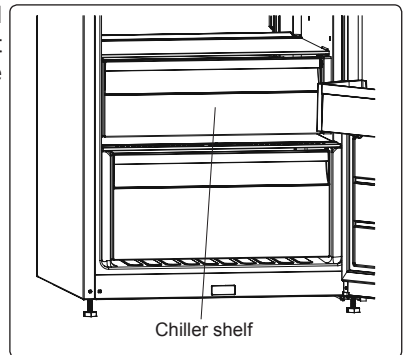

### CustomFlex (In some models)

CustomFlex® offers you the freedom to customize the space in your refrigerator. Inside of the door there are a storage container and mobile containers, so you can tailor the space to your needs. The containers are even removable, so you can remove them from the refrigerator for easy access.

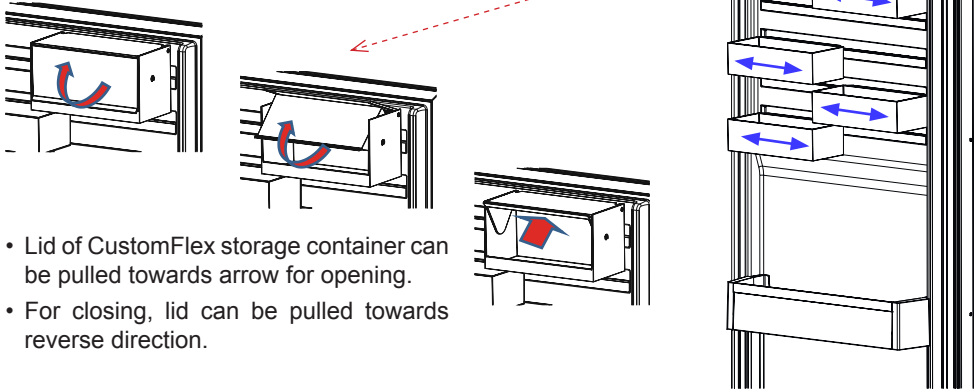

- Lid of CustomFlex storage container can be pulled towards arrow for opening.
- For closing, lid can be pulled towards reverse direction.

### The Fresh Dial (In some models)

If the crisper is full, the fresh dial located in front of the crisper should be opened. This allows the air in the crisper and the humidity rate to be controlled, to increase the life of food within.

The dial, located behind the shelf, must be opened if any condensation is seen on the glass shelf.

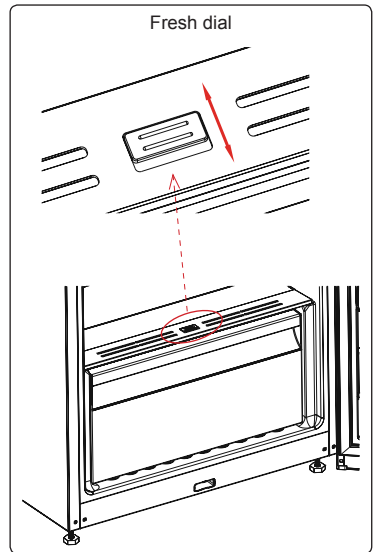

**Visual and text descriptions in the accessories section may vary according to the model of your appliance.**

## Temperature indicator

In order to help you better set your refrigerator, we have equipped it with a temperature indicator located in the coldest area.

To better store the food in your refrigerator, especially in the coldest area, make sure the message "OK" appears on the temperature indicator. If « OK » does not appear, this means that the temperature setting has not been done properly. Since "OK" appears in black, it will be difficult to see this indication if the temperature indicator is badly lit. To be able to see this indication properly, there should be enough light.



Each time the temperature setting device is changed, wait for the stabilisation of the temperature inside the appliance before proceeding, if necessary, with a new temperature setting. Please change the position of the temperature setting device progressively and wait at least 12 hours before starting a new check and potential change.

**NOTE:** Following repeated openings (or prolonged opening) of the door or after putting fresh food into the appliance, it is normal for the indication "OK" not to appear in the temperature setting indicator. If there is an abnormal ice crystals build up (bottom wall of the appliance) on the refrigerator compartment evaporator (overloaded appliance, high room temperature, frequent door openings), put the temperature setting device on a lower position until compressor off periods are obtained again.

### Putting food in the coldest area of the refrigerator



Your foods will be better stored if you put them in the most appropriate cooling area. The coldest area is just above the crisper.

The following symbol indicates the coldest area of your refrigerator.

To be sure to have a low temperature in this area, make sure the shelf is located at the level of this symbol, as shown in the illustration.

The upper limit of the coldest area is indicated by the lower side of the sticker (head of the arrow). The coldest area upper shelf must be at the same level with the arrow head. The coldest area is below this level.

As these shelves are removable, make sure they are always at the same level with these zone limits described on the stickers, in order to guarantee temperatures in this area.

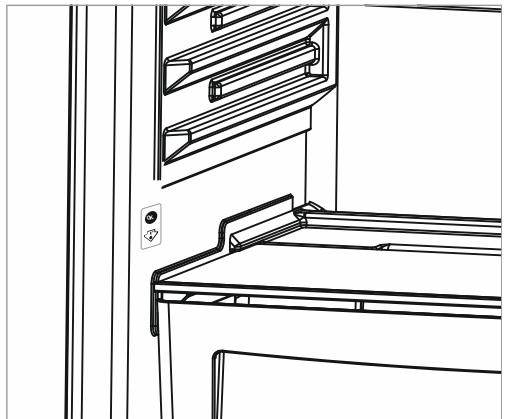

*Visual and text descriptions in the accessories section may vary according to the model of your appliance.*

## PART - 3. ARRANGING FOOD IN THE APPLIANCE

- To reduce humidity and avoid the consequent formation of frost, always store liquids in sealed containers in the refrigerator. Frost tends to concentrate in the coldest parts of the evaporating liquid and, in time, your appliance will require more frequent defrosting.
- Never place warm food in the refrigerator. Warm food should be allowed to cool at room temperature and should be arranged to ensure adequate air circulation in the refrigerator compartment.
- Make sure no items are in direct contact with the rear wall of the appliance as frost will develop and packaging will stick to it. Do not open the refrigerator door frequently.
- We recommend that meat and clean fish are loosely wrapped and stored on the glass shelf just above the vegetable bin where the air is cooler, as this provides the best storage conditions.
- Store loose fruit and vegetable items in the crisper containers.
- Store loose fruit and vegetables in the crisper.
- Storing fruit and vegetables separately helps prevent ethylene-sensitive vegetables (green leaves, broccoli, carrot, etc.) being affected by ethylene-releaser fruits (banana, peach, apricot, fig etc.).
- Do not put wet vegetables into the refrigerator.
- Storage time for all food products depends on the initial quality of the food and an uninterrupted refrigeration cycle before refrigerator storage.
- To avoid cross-contamination do not store meat products with fruit and vegetables. Water leaking from meat may contaminate other products in the refrigerator. You should package meat products and clean any leakages on the shelves.
- Do not put food in front of the air flow passage.
- Consume packaged foods before the recommended expiry date.



**NOTE:** Potatoes, onions and garlic should not be stored in the refrigerator.

The table below is a quick guide to show you the most efficient way to store the major food groups in your refrigerator compartment.

Food	Maximum storage time	How and where to store
<b>Vegetables and fruits</b>	1 week	Vegetable bin
<b>Meat and fish</b>	2 - 3 Days	Wrap in plastic foil, bags, or in a meat container and store on the glass shelf
<b>Fresh cheese</b>	3 - 4 Days	On the designated door shelf
<b>Butter and margarine</b>	1 week	On the designated door shelf
<b>Bottled products e.g. milk and yoghurt</b>	Until the expiry date recommended by the producer	On the designated door shelf
<b>Eggs</b>	1 month	On the designated egg shelf
<b>Cooked food</b>	2 Days	All shelves

## PART - 4. CLEANING AND MAINTENANCE



Disconnect the unit from the power supply before cleaning.



Do not wash your appliance by pouring water on it.



Do not use abrasive products, detergents or soaps for cleaning the appliance. After washing, rinse with clean water and dry carefully. When you have finished cleaning, reconnect the plug to the mains supply with dry hands.

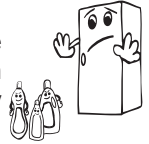

- Make sure that no water enters the lamp housing and other electrical components.

- The appliance should be cleaned regularly using a solution of bicarbonate of soda and lukewarm water.

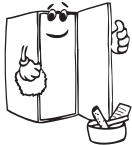
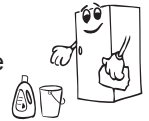

- Clean the accessories separately by hand with soap and water. Do not wash accessories in a dish washer.



- Clean the condenser with a brush at least twice a year. This will help you to save on energy costs and increase productivity.

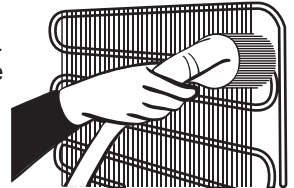

**The power supply must be disconnected during cleaning.**

### Replacing LED Lighting



If your appliance has LED lighting contact the help desk as this should be changed by authorized personnel only.

## PART - 5. TRANSPORTATION AND CHANGING OF INSTALLATION POSITION

### Transportation and Changing Positioning

- The original packaging and foam may be kept for re-transportation (optional).
- Fasten your appliance with thick packaging, bands or strong cords and follow the instructions for transportation on the packaging.
- Remove all movable parts (shelves, accessories, vegetable bins, and so on) or fix them into the appliance against shocks using bands when re-positioning or transporting.

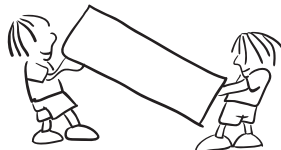

 Always carry your appliance in the upright position.

### Repositioning the Door

- It is not possible to change the opening direction of your appliance door if door handles are installed on the front surface of the appliance door.
- It is possible to change the opening direction of the door on models without handles.
- If the door-opening direction of your appliance can be changed, contact the nearest Authorised Service Centre to change the opening direction.

## PART - 6. BEFORE CALLING YOUR AFTER SALES SERVICE

### Errors

Your fridge will warn you if the temperatures for the cooler is at improper levels or if a problem occurs with the appliance. In case of a problem within the fridge, the alarm led will release red light.

Alarm indicator LED is turning on	MEANING	WHY	WHAT TO DO
	"Failure" Warning	There is/are some part(s) out of order or there is a failure in the cooling process. The product is plugged for the first time or a long-time power interruption for 1 hour.	Check the door is open or not and check if the product working 1 hour. If the door is not open and the product had worked 1 hour, call service for assistance as soon as possible.

If your fridge is not working properly, it may be a minor problem, therefore check the following, before calling an electrician to save time and money.

### Your fridge is not operating

#### Check if:

- There is power
- The plug is correctly connected to the socket
- The plug or mains fuse has blown
- The socket is faulty. Examine this by plugging your fridge into a working socket.

## **What to do if your appliance performs poorly;**

### **Check that;**

- You have not overloaded the appliance ,
- The fridge temperature set to 8.
- The door is closed perfectly ,
- There is no dust on the condenser ,
- There is enough place at the rear and side walls.

### **Your fridge is operating noisily**

#### **Cracking (ice cracking) noise occurs:**

- During automatic defrosting.
- When the appliance is cooled or warmed (due to expansion of appliance material).

**Motor noise:** Indicates the compressor is operating normally. The compressor may cause more noise for a short time when it is first activated.

**Bubbling noise and splash:** Due to the flow of the refrigerant in the tubes of the system.

**Air blowing noise:** Indicates normal operation of the system due to the circulation of air.

### **There is a build-up of humidity inside the cooler**

#### **Check if:**

- All food is packed properly. Containers must be dry before being placed in the fridge.
- The fridge door is opened frequently. Humidity of the room enters the fridge when the doors are opened. Humidity increases faster when the doors are opened more frequently, especially if the humidity of the room is high.

### **The door is not opening and closing properly**

#### **Check if:**

- There is food or packaging preventing the door from closing
- The door compartments, shelves and drawers are placed properly
- The door joints are broken or torn
- Your fridge is level.

### **Recommendations**

To stop the appliance completely, unplug from main socket (for cleaning and when the door is left open).

## Hints for Energy Saving

1. Install the appliance in a cool, well-ventilated room, but not in direct sunlight and not near a heat source (such as a radiator or oven) otherwise an insulating plate should be used.
2. Allow warm food and drinks to cool before placing them inside the appliance.
3. Drinks or other liquids should be covered when inside the appliance. If left uncovered, the humidity inside the appliance will increase, therefore the appliance uses more energy. Keeping drinks and other liquids covered helps preserve their smell and taste.
4. Avoid keeping the doors open for long periods and opening the doors too frequently as warm air will enter the appliance and cause the compressor to switch on unnecessarily often.
5. Keep the covers of the different temperature compartments ( such as the crisper and chiller) closed.
6. The door gasket must be clean and pliable. In case of wear, if your gasket is detachable, replace the gasket. If not detachable, you have to replace the door.
7. Eco mode / default setting function preserves fresh foods while saving energy.
8. Fresh Food Compartment (Fridge): Most efficient use of energy is ensured in the configuration with the drawers in the bottom part of the appliance, and shelves evenly.



# DESCRIPTION OF THE APPLIANCE

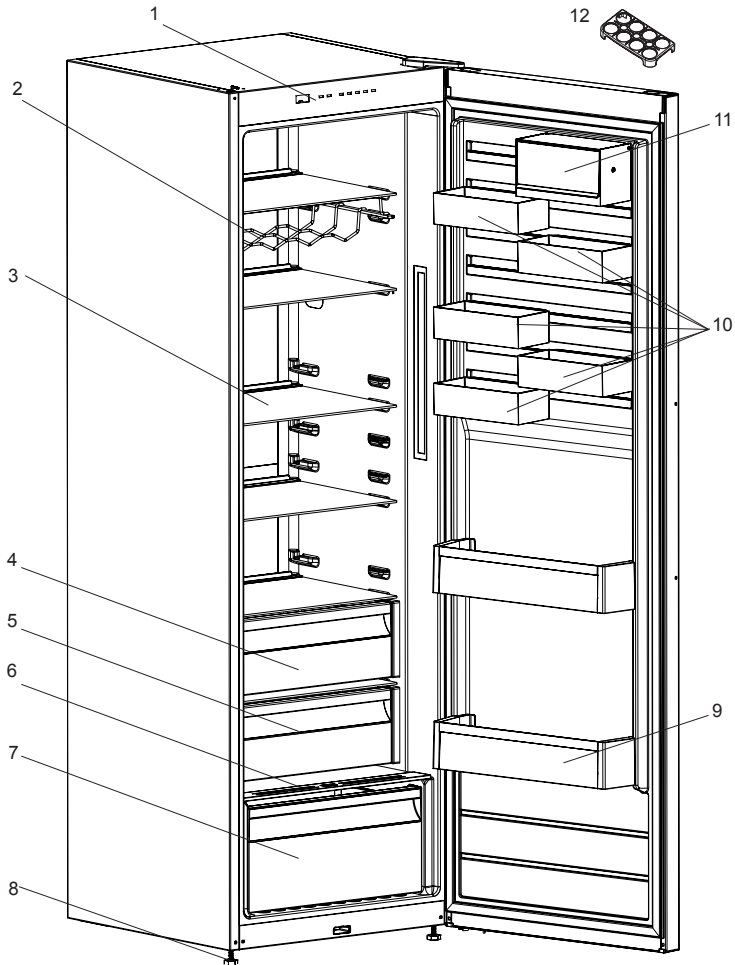

This presentation is only for information about the parts of the appliance. Parts may vary according to the appliance model.

1) Control panel

2) Wine rack (Bottle shelf)

3) Refrigerator shelves

4) Upper crisper \*

5) Chiller shelf \*

6) Crisper cover

7) Crisper

8) Levelling feet

9) Bottle shelf

10) CustomFlex\*

11) CustomFlex with lid\*

12) Egg holder

\*In some models



**FR**

**INCENDIE**

**Avertissement;** Risque d'incendie / matières inflammables

# Table des matières

<b>AVANT D'UTILISER VOTRE APPAREIL.....</b>	<b>43</b>
Consignes de Sécurité .....	43
Instructions de sécurité .....	47
Recommandations .....	47
Montage et mise en marche de votre appareil .....	48
Avant de commencer à utiliser votre appareil .....	49
Informations relatives à la technologie No-Frost .....	49
<b>INFORMATIONS RELATIVES A L'UTILISATION .....</b>	<b>50</b>
Panneau de commande .....	50
Bouton de réglage de température du compartiment réfrigérateur .....	50
Témoin d'alarme.....	50
Mode Super refroidissement .....	50
Réglages de la température du réfrigérateur .....	50
Avertissements relatifs aux réglages de la température .....	51
Accessoires .....	52
Si votre produit est doté d'un ventilateur turbo : .....	52
Compartiment fraîcheur extra.....	52
Réglage Flux d'Air .....	52
CustomFlex .....	53
<b>MISE EN PLACE DES ALIMENTS DANS L'APPAREIL.....</b>	<b>55</b>
Compartiment réfrigérateur .....	55
<b>NETTOYAGE ET ENTRETIEN.....</b>	<b>56</b>
<b>EXPEDITION ET REPOSITIONNEMENT.....</b>	<b>57</b>
Repositionnement de la porte .....	57
<b>AVANT D'APPELER LE SERVICE APRÈS-VENTE .....</b>	<b>58</b>
Conseils pour économiser l'énergie .....	60
<b>LES PARTIES DE L'APPAREIL ET LES COMPARTIMENTS .....</b>	<b>61</b>

## **PARTIE 1. AVANT D'UTILISER VOTRE APPAREIL**

### **Consignes de Sécurité**

**⚠ MISE EN GARDE:** Maintenir dégagées les ouvertures de ventilation dans l'enceinte de l'appareil ou dans la structure d'encastrement.

**⚠ MISE EN GARDE:** Ne pas utiliser de dispositifs mécaniques ou autres moyens pour accélérer le processus de dégivrage autres que ceux recommandés par le fabricant.

**⚠ MISE EN GARDE:** Ne pas utiliser d'appareils électriques à l'intérieur du compartiment de stockage des denrées, à moins qu'ils ne soient du type recommandé par le fabricant.

**⚠ MISE EN GARDE:** Ne pas endommager le circuit de réfrigération.

**⚠ AVERTISSEMENT:** Lors du positionnement de l'appareil, s'assurer que le cordon d'alimentation n'est pas coincé ni endommagé.

**⚠ AVERTISSEMENT:** Ne pas placer de socles mobiles de prises multiples ni de blocs d'alimentation portables à l'arrière de l'appareil.

**⚠ MISE EN GARDE:** Pour éviter tout risque dû à l'instabilité de l'appareil, celui-ci doit être fixé conformément aux instructions suivantes :

**⚠** Si votre appareil utilise le R600a comme réfrigérant (cette information est indiquée sur l'étiquette du réfrigérateur), veiller à éviter d'endommager les éléments du réfrigérateur lors de son transport et de son installation. Le R600a est un gaz naturel respectueux de l'environnement, mais il est explosif. En cas de fuite résultant d'un dommage occasionné aux éléments du réfrigérateur, déplacer ce dernier afin de l'éloigner de toute flamme nue ou source de chaleur et aérer la pièce où se trouve l'appareil pendant quelques minutes.

- Lors du transport ou de la mise en place du réfrigérateur, ne pas endommager le circuit du gaz réfrigérant.
- Ne pas stocker dans cet appareil des substances explosives telles que des aérosols contenant des gaz propulseurs inflammables.
- Cet appareil est destiné à être utilisé dans des applications domestiques et analogues telles que:
  - les coins cuisines réservés au personnel des magasins, bureaux et autres environnements professionnels;
  - les fermes et l'utilisation par les clients des hôtels, motels et autres environnements à caractère résidentiel;
  - les environnements de type chambres d'hôtes;
  - la restauration et autres applications similaires hormis la vente au détail.
- Si la prise ne correspond pas à la fiche du réfrigérateur, elle doit être remplacée par le fabricant, par un technicien ou par des personnes de qualification similaire afin d'éviter tout danger.
- Une fiche de terre spéciale a été branchée au câble d'alimentation de votre réfrigérateur. Cette fiche doit être utilisée avec une prise spécialement mise à la terre de 16 ampères ou 10 ampères selon le pays où le produit sera vendu. Si vous ne disposez pas d'une telle prise, veuillez l'obtenir auprès d'un électricien qualifié.
- Cet appareil peut être utilisé par des enfants âgés d'au moins 8 ans et par des personnes ayant des capacités physiques, sensorielles ou mentales réduites ou dénuées d'expérience ou de connaissance, s'ils (si elles) sont correctement surveillé(e) s ou si des instructions relatives à l'utilisation de l'appareil en toute sécurité leur ont été données et si les risques encourus ont été appréhendés. Les enfants ne doivent pas jouer avec l'appareil. Le nettoyage et l'entretien par l'utilisateur ne doivent pas être effectués par des enfants sans surveillance.

- Les enfants âgés de 3 à 8 ans sont autorisés à charger et décharger les **appareils de réfrigération**. Le nettoyage et l'entretien des appareils de réfrigération ne doit pas être fait par des enfants. Les très jeunes enfants (0-3 ans) ne doivent pas utiliser les appareils de réfrigération, les jeunes enfants (3-8 ans) doivent faire l'objet d'une surveillance continue lorsqu'ils utilisent les appareils de réfrigération, les enfants plus âgés (8-14 ans) et les personnes vulnérables peuvent utiliser les appareils de réfrigération en toute sécurité à condition d'être supervisés ou d'avoir reçu des instructions appropriées concernant leur utilisation. Les personnes très vulnérables ne doivent pas utiliser les appareils de réfrigération à moins de faire l'objet d'une surveillance continue.
- Si le câble d'alimentation est endommagé, il doit être remplacé par le fabricant, son service après vente ou des personnes de qualification similaire afin d'éviter un danger.
- **MISE EN GARDE:** Remplir le bac à glaçons uniquement avec de l'eau potable.

**Pour éviter la contamination des aliments, il y a lieu de respecter les instructions suivantes :**

- Des ouvertures de la porte de manière prolongée sont susceptibles d'entraîner une augmentation significative de température des compartiments de l'appareil.
- Nettoyer régulièrement les surfaces susceptibles d'être contact avec les aliments et les systèmes d'évacuation accessibles.
- Entreposer la viande et le poisson crus dans les bacs du réfrigérateur qui conviennent, de telle sorte que ces denrées ne soient pas en contact avec d'autres aliments ou qu'elles ne s'égouttent pas sur les autres aliments.
- Les compartiments des denrées congelées deux étoiles conviennent à la conservation des aliments pré-congelés, à

la conservation ou à la fabrication de crème glacée et de glaçons.

- Les compartiments «une, deux et trois étoiles» ne conviennent pas pour la congélation des denrées alimentaires fraîches.
- Si l'**appareil de réfrigération** demeure vide de manière prolongée, le mettre hors tension, en effectuer le dégivrage, le nettoyer, le sécher, et laisser la porte ouverte pour prévenir le développement de moisissures à l'intérieur de l'appareil.

## Dépannage

- Pour réparer l'appareil, contactez le centre de service agréé. Utilisez uniquement des pièces de rechange d'origine.
- Veuillez noter que la réparation par vos propres soins ou la réparation non professionnelle peut avoir des conséquences sur la sécurité et peut annuler la garantie.
- Les pièces de rechange suivantes seront disponibles pendant 7 ans après l'arrêt de la fabrication du modèle : thermostats, capteurs de température, cartes de circuits imprimés, sources de lumière, poignées de porte, charnières de porte, plateaux et paniers.
- Veuillez noter que certaines de ces pièces de rechange ne sont disponibles que pour les réparateurs professionnels, et que toutes les pièces de rechange ne sont pas pertinentes pour tous les modèles.
- Les joints de porte seront disponibles pendant 10 ans après l'arrêt de la fabrication du modèle.

## Instructions de sécurité

- Ne pas utiliser d'appareils électriques à l'intérieur du réfrigérateur.
- Si cet appareil sert à remplacer un vieux congélateur, veuillez détruire ses mécanismes de verrouillage avant de vous débarrasser de l'appareil. Ceci permet d'éviter aux enfants de s'enfermer dans l'appareil et de mettre ainsi leur vie en danger.
- Les appareils hors d'usage renferment des gaz dans l'isolation et dans le circuit réfrigérant qui doivent être évacués correctement. L'ancien appareil doit obligatoirement être mis au rebut dans une déchetterie, ou repris par le magasin vendeur de l'appareil neuf. Contacter votre Mairie pour obtenir des renseignements concernant la mise au rebut et les endroits possibles. Assurez-vous que les tubes frigorifiques ne sont pas endommagés avant la mise au rebut.

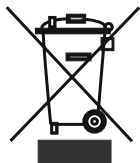

Les produits électriques et électroniques usagés ne doivent pas être jetés avec les ordures ménagères. Renseignez-vous auprès du revendeur où vous avez acheté ce produit pour obtenir la marche à suivre en matière de recyclage.

### Remarque importante:



**Important !** Veuillez lire attentivement le manuel d'utilisation avant de procéder à l'installation et à l'utilisation de votre appareil. Notre responsabilité ne saurait être engagée en cas de dommages dus à une mauvaise utilisation du produit.

A la réception de l'appareil, vérifiez qu'il ne soit pas endommagé et que les pièces et accessoires soient en parfait état.

N'utilisez pas un appareil endommagé. En cas de doute, vérifiez auprès de votre vendeur.

## Recommandations

- Interdiction d'utiliser des adaptateurs ou prises multiples qui pourraient provoquer une surchauffe ou un incendie.
- Veuillez ne pas insérer de fiche avec le câble endommagée, déchirée ou usée à l'intérieur de la prise.
- Ne tordez pas et ne pliez pas les câbles.

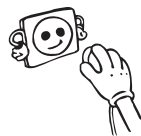

- Interdisez aux enfants de jouer avec cet appareil. Ils ne doivent EN AUCUN CAS s'asseoir sur les étagères, ni se suspendre à la porte.
- Ne pas insérer la fiche dans la prise avec la main mouillée .
- Les bouteilles contenant de l'alcool en grande quantité doivent être soigneusement rebouchées et placées perpendiculairement dans l'appareil .



- Ne pas stocker dans cet appareil des substances explosives telles que les aérosols contenant des gaz propulseurs inflammables.
- Ne pas mettre en marche au moyen d'un programmateur, d'une minuterie, ou d'un système de commande à distance séparé ou tout autre dispositif qui met l'appareil sous tension automatiquement.





- Lorsque la porte du réfrigérateur est fermée, un vide s'installe. Patientez environ 1 minute avant de la rouvrir. Cette application est optionnelle pour une ouverture facile de la porte. Dans ce cas, une infime condensation est susceptible de survenir autour de cette zone et vous pouvez l'ôter.

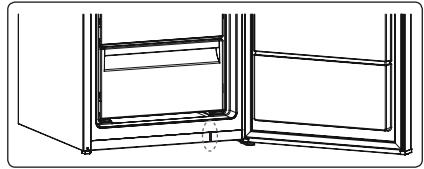

## Montage et mise en marche de votre appareil



**Avertissement !** Cet appareil doit être branché à une prise murale avec mise à la terre. Lors de l'installation de l'appareil, veillez à ce que le câble d'alimentation ne soit pas coincé dessous, dans quel cas ce dernier serait endommagé.

- Cet appareil fonctionne sur courant alternatif 220-240 V et 50 Hz.
- Avant d'effectuer le raccordement électrique, assurez-vous que le voltage indiqué sur la plaque signalétique correspond au voltage de l'installation électrique de votre habitation.
- La responsabilité de notre société ne saurait être engagée pour des dommages pouvant survenir suite à une utilisation effectuée sans mise à la terre.
- Positionnez votre appareil de sorte qu'il ne soit pas directement exposé à la lumière du soleil.
- Cet appareil ne doit pas être utilisé en plein air, ni exposé à la pluie.
- Il doit être séparé par une distance d'au moins 50 cm entre les sources de chaleur telles que les cuisinières, les fours, les radiateurs et autres réchauds, et de 5 cm au moins des fours électriques.
- Si ce dernier est juxtaposé à un congélateur, il est indispensable de prévoir un espace d'au moins 2 cm entre les deux appareils pour éviter tout risque de condensation de l'humidité sur les surfaces externes.
- Veuillez ne pas mettre d'objets sur votre réfrigérateur et positionnez-le dans un endroit convenable de sorte qu'il puisse y avoir un vide d'au moins 15 cm au-dessus.
- Vous ne devez en aucun cas déplacer ou enlever le bac de récupération des eaux de dégivrage.
- Ne posez pas d'aliments ou de récipients très chauds sur le réfrigérateur. Celui-ci pourrait être endommagé.
- Si vous voulez le positionner tout près d'un mur, veuillez laissez un espace d'au moins 2 cm entre les deux.



- Pour éviter que le condenseur (grille noire à l'arrière) ne touche au mur, installez l'intercalaire plastique fourni pour le mettre à bonne distance (pour le fixer, emboîtez et tournez-le de 90°).
- Le réfrigérateur doit être placé contre le mur à une distance de dégagement maximale de 75 mm.

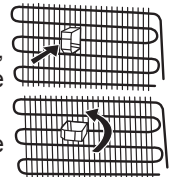

- Pour obtenir un bon fonctionnement dépourvu de toute vibration, il est impératif de positionner l'appareil de niveau (contrôle avec un niveau) à l'aide des pieds réglables avant qui doivent être réglés pour obtenir le niveau (tournez les pieds réglables dans le sens des aiguilles d'une montre ou dans le sens inverse). Cette procédure doit être effectuée impérativement avant de placer les aliments dans le réfrigérateur.

- Avant d'utiliser votre appareil, nettoyez toutes ses pièces avec de l'eau chaude dans laquelle vous aurez ajouté un produit de nettoyage non corrosif, puis rincez avec de l'eau propre et séchez. A l'issue du processus de nettoyage, remettez toutes les pièces en place.

### Avant de commencer à utiliser votre appareil

- Après avoir été transporté, déballé et installé, avant la première utilisation, laissez obligatoirement votre appareil se reposer pendant 3 heures (en position verticale), puis insérez la fiche dans la prise murale. Si vous le branchez sans attendre ce délai, vous risquez d'endommager le compresseur.
- Vous pourrez sentir une odeur la première fois que vous faites fonctionner votre appareil; cette odeur disparaîtra une fois que le processus de froid commencera.

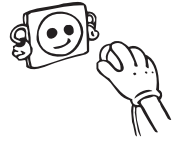

### Informations relatives à la technologie No-Frost

Les réfrigérateurs à Froid ventilé sont différents des autres réfrigérateurs statiques dans leur principe de fonctionnement.

Dans les réfrigérateurs normaux, l'humidité qui pénètre dans les réfrigérateurs en raison de l'ouverture de la porte et de l'humidité inhérente aux aliments provoque la congélation à l'arrière du conduit d'air. Pour dégivrer le gel et la glace à l'arrière du conduit d'air, vous devez de façon périodique débrancher le réfrigérateur, placer séparément les aliments qui doivent rester congelés dans un récipient refroidi. La situation est complètement différente dans les réfrigérateurs à froid ventilé. En effet, l'air sec et froid est soufflé de manière homogène dans le compartiment réfrigérateur et de manière régulière à plusieurs points au moyen d'un ventilateur. L'air froid soufflé de manière homogène et régulière entre les clayettes refroidit toutes les denrées de façon égale et uniforme, empêchant ainsi l'humidité et le gel. Par conséquent, votre réfrigérateur à Froid ventilé vous permet une utilisation facile, en plus de son énorme capacité et son aspect élégant.

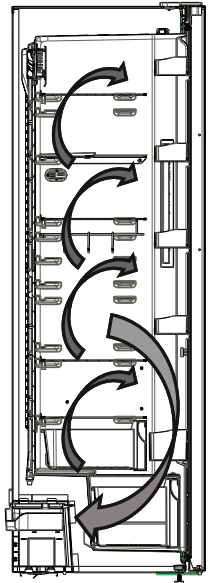

## PARTIE 2. INFORMATIONS RELATIVES A L'UTILISATION

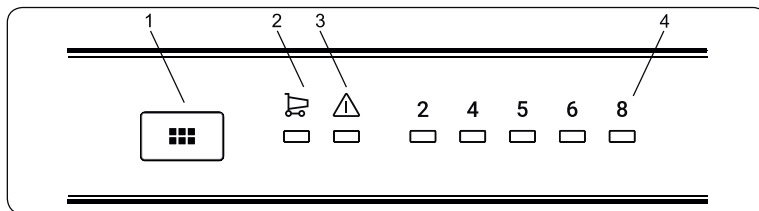

### Panneau de commande

- 1-Bouton de réglage de température du réfrigérateur
- 2-Symbole du Mode Super refroidissement
- 3-Témoin d'alarme
- 4-Indicateur de réglage de température du réfrigérateur

### Bouton de réglage de température du compartiment réfrigérateur

Ce bouton permet de régler la température du réfrigérateur. Appuyez sur ce bouton pour régler les valeurs relatives au compartiment réfrigérateur. Utilisez ce bouton pour activer le mode Super refroidissement.

### Témoin d'alarme

En cas de problème dans le réfrigérateur, le témoin d'alarme est rouge.

### Mode Super refroidissement

#### Quand l'utiliser ?

- pour refroidir de grandes quantités d'aliments ;
- pour refroidir des plats rapides ;
- pour refroidir rapidement des aliments ;
- pour conserver les aliments saisonniers pendant longtemps.

#### Comment l'utiliser ?

- Appuyez sur le bouton de réglage de température jusqu'à ce que le témoin du mode Super refroidissement s'allume.
- Le témoin de super refroidissement reste allumé pendant ce mode.
- Pour que les performances optimales de l'appareil atteignent la capacité de refroidissement maximale, activez le mode Super refroidissement 6 heures avant de placer les aliments frais dans le réfrigérateur.

#### Pendant ce mode :

Si vous appuyez sur le bouton de réglage de température, le mode est annulé et le réglage restauré à 2.

**Remarque :** Le mode « Super refroidissement » est annulé automatiquement au bout de 6 heures ou lorsque la température du capteur de congélation est inférieure à 2°C.

### Réglages de la température du réfrigérateur

- La température initiale de l'écran de réglage est 5°C.
- Appuyez une fois sur le bouton de réglage du réfrigérateur.

- À chaque pression de ce bouton, le réglage de température augmente (2°C, 4°C, 5°C, 6°C, 8°C, Super refroidissement)
- Si vous appuyez sur le bouton de réglage du réfrigérateur jusqu'à l'apparition du symbole de super refroidissement sur l'écran
  - de réglage de température et n'appuyez sur aucun bouton pendant les 3 secondes qui suivent, le symbole de Super refroidissement clignote.
- Si vous continuez d'appuyer sur ce bouton, il recommence à partir de la dernière valeur.

### **Avvertissements relatifs aux réglages de la température**

- Vos réglages de température resteront encore valides au cours de toutes les pannes électriques.
- Ne passez pas à un réglage à moins d'avoir fini avec un autre.
- Le réglage de la température doit être effectué en tenant compte des paramètres suivants : la fréquence d'ouverture et de fermeture de la porte du réfrigérateur, la quantité d'aliments conservée, et la température ambiante dans laquelle le réfrigérateur se trouve.
- Selon la température ambiante, votre réfrigérateur doit fonctionner de manière ininterrompue pendant au moins 24 heures afin de refroidir complètement une fois branché pour la première fois. Au cours de cette période, évitez d'ouvrir fréquemment les portes de votre réfrigérateur et de le remplir à l'excès.
- Pour éviter d'endommager le compresseur de votre réfrigérateur lorsque vous voulez le redémarrer après l'avoir débranché ou après y avoir rétabli le courant électrique, utilisez l'une de ses fonctions qui fait fonctionner votre appareil après 5 minutes. Votre réfrigérateur recommencera à fonctionner normalement après 5 minutes.
- Votre réfrigérateur a été conçu de manière à fonctionner dans la plage de température ambiante selon la norme et conformément à la classe du climat mentionnée dans l'étiquette de l'information. Le fonctionnement de l'appareil dans des environnements ayant des valeurs de température non conformes à celles spécifiées n'est pas recommandé pour une réfrigération efficace.
- Votre appareil est conçu pour fonctionner à des températures ambiantes comprises entre 10 et 43 °C.

<b>Classe Climatique</b>	<b>Température ambiante °C</b>
<b>T</b>	16 à 43 °C
<b>ST</b>	16 à 38 °C
<b>N</b>	16 à 32 °C
<b>SN</b>	10 à 32 °C
<b>T/SN</b>	10 à 43 °C

## Accessoires

### Si votre produit est doté d'un ventilateur turbo :

Évitez d'obstruer les orifices d'entrée et de sortie d'air au moment de conserver les aliments. Si vous le faites, la circulation de l'air rendue possible par le ventilateur turbo sera défaillante.

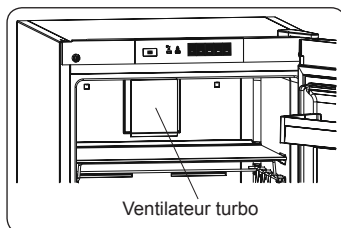

### Compartment fraîcheur extra (Sur certains modèles)

Idéal pour préserver le goût et la texture de la viande fraîche et des fromages. Le tiroir coulissant offre un environnement avec une température plus basse par rapport au reste du réfrigérateur, grâce à la circulation active de l'air froid.

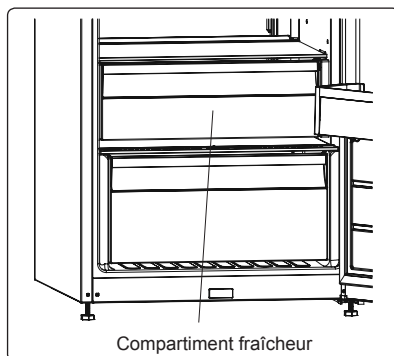

### Réglage Flux d'Air (sur certains modèles)

Si le compartiment à légumes est plein, le réglage flux d'air situé à l'avant du compartiment doit être ouvert. Ceci permet la pénétration de l'air dans le compartiment à légumes et le contrôle du taux d'humidité afin d'augmenter la durée de vie des aliments.

Le cadran situé à l'arrière de la clayette doit être ouvert si de la condensation apparaît sur la clayette en verre.

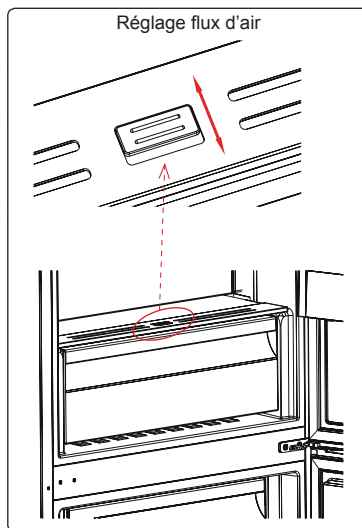

## CustomFlex

CustomFlex® vous offre la possibilité de personnaliser l'espace de votre réfrigérateur. À l'intérieur de la porte, se trouve un conteneur de stockage et des conteneurs mobiles, ce qui vous permet d'adapter l'espace à vos besoins. Les conteneurs sont même amovibles, vous pouvez donc les retirer du réfrigérateur pour y faciliter l'accès.

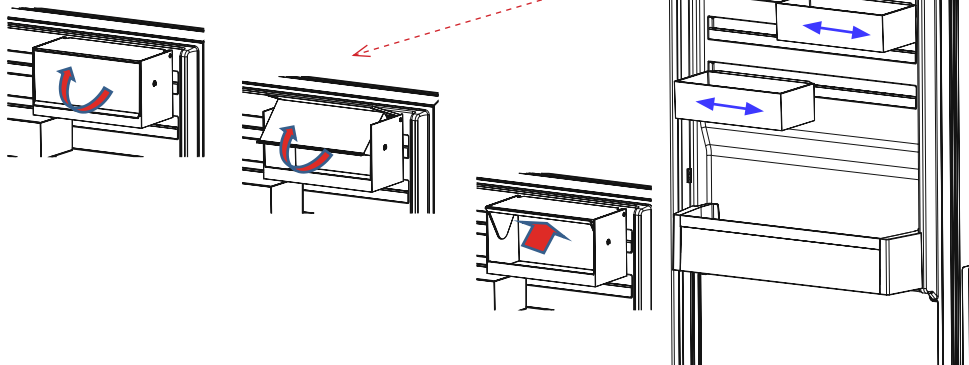

- Tirez le couvercle du conteneur de stockage CustomFlex dans le sens de la flèche pour l'ouvrir.
- Pour fermer le couvercle, poussez-le dans le sens inverse.

***Les descriptions visuelles et textuelles de la section relatives aux accessoires peuvent varier selon le modèle de votre appareil.***

## Indicateur de température « OK »

Pour vous aider au bon réglage de votre appareil nous avons équipé votre réfrigérateur d'un indicateur de température, celui-ci étant placé dans la zone la plus froide.

Pour la bonne conservation des denrées dans votre réfrigérateur et notamment dans la zone la plus froide, veillez à ce que sur l'indicateur de température le logo « OK » apparaisse. Si « OK » n'apparaît pas, La température est mal réglée. L'indication « OK » apparaissant en noir, celui-ci est difficilement visible si l'indicateur de température est mal éclairé. La bonne lecture de celui-ci est facilitée s'il est correctement éclairé.



A chaque modification du dispositif de réglage de température, attendez la stabilisation de la température à l'intérieur de l'appareil avant de procéder si nécessaire, à un nouveau réglage. Ne modifiez la position du dispositif de réglage de température que progressivement et attendez au moins 12 heures avant de procéder à une nouvelle vérification et à une éventuelle modification.

NOTE: Après chargement de l'appareil de denrées fraîches ou après ouvertures répétées (ou ouverture prolongée) de la porte, il est normal que l'inscription « OK » n'apparaisse pas dans l'indicateur de réglage de température.

### Emplacement des denrées

#### Zone la plus froide



Vous obtiendrez une meilleure conservation de vos aliments si vous les placez dans la zone de froid convenant le mieux à leur nature. La zone la plus froide se situe juste au-dessus de bac à légumes.

Le symbole ci-contre indique l'emplacement de la zone la plus froide de votre réfrigérateur.

La zone la plus froide (0°C à 4°C) du compartiment réfrigérateur est délimitée par l'autocollant collé sur le côté gauche de la paroi.

La limite supérieure de la zone la plus froide est indiquée par la base inférieure de l'autocollant (pointe de la flèche). La clayette supérieure de la zone la plus froide doit être au même niveau que la pointe de la flèche. La zone la plus froide se situera donc en dessous de cette clayette. Les clayettes étant amovibles, veillez à ce que la clayette inférieure soit toujours au même niveau que la limite de zone décrite sur l'autocollant, afin de garantir la température dans cette zone (0° à 4°C).

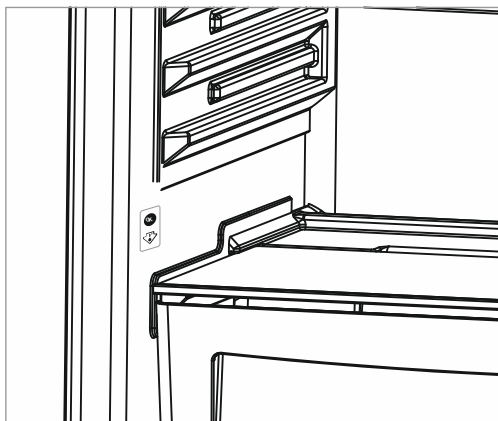

***Les descriptions visuelles et textuelles de la section relatives aux accessoires peuvent varier selon le modèle de votre appareil.***

## **PARTIE 3. MISE EN PLACE DES ALIMENTS DANS L'APPAREIL**

### **Compartiment réfrigérateur**

- En conditions normales de fonctionnement, le réglage de la valeur de température du compartiment réfrigérateur sur 4 °C devrait suffire.
- Pour réduire l'humidité et l'augmentation conséquente de givre, ne placez jamais de liquides dans des récipients non scellés dans le réfrigérateur. Le givre a tendance à se concentrer dans les parties les plus froides de l'évaporateur et nécessitera des dégivrages plus fréquents avec le temps.
- Ne placez jamais de nourriture chaude dans le réfrigérateur. La nourriture chaude doit d'abord refroidir à température ambiante et être arrangée de sorte à assurer une circulation d'air suffisante dans le compartiment réfrigérateur.
- Rien ne doit toucher la paroi arrière, car cela pourrait provoquer l'apparition de givre, et les récipients pourraient alors adhérer à la paroi arrière. N'ouvrez pas la porte du réfrigérateur trop fréquemment.
- Arrangez la viande et les poissons lavés (emballés ou enveloppés dans du plastique) que vous prévoyez d'utiliser dans les 1-2 jours suivants dans la section inférieure du compartiment réfrigérateur (au-dessus du compartiment à légumes), car il s'agit de la section la plus froide, celle offrant les meilleures conditions de stockage.
- Vous pouvez placer les fruits et légumes dans le compartiment à légumes sans emballage.

<b>Aliment</b>	<b>Durée de conservation</b>	<b>Lieu de conservation</b>
<b>Fruits et légumes</b>	1 semaine	Bac à légumes (sans emballage)
<b>Viande et poisson</b>	2 à 3 jours	Couverts avec des sacs en plastique ou placés dans un compartiment réservé pour la viande (sur la clayette en verre)
<b>Fromage frais</b>	3 à 4 jours	Dans la clayette de porte spéciale
<b>Beurre et margarine</b>	1 semaine	Dans la clayette de porte spéciale
<b>Produit embouteillé, lait et yaourt</b>	Jusqu'à la date de péremption recommandée par le producteur	Dans la clayette de porte spéciale
<b>Œufs</b>	1 mois	Dans le casier à œufs
<b>Aliments cuits</b>		Toutes les clayettes



## PARTIE 4. NETTOYAGE ET ENTRETIEN

- Assurez-vous d'avoir débranché la fiche de la prise murale avant le début du nettoyage.

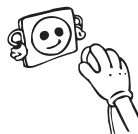

- Veuillez ne pas nettoyer le réfrigérateur en y versant de l'eau.



- Vous pouvez nettoyer les parties internes et externes de votre appareil avec de l'eau chaude et savonneuse et à l'aide d'un tissu ou d'une éponge douce.

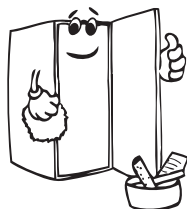
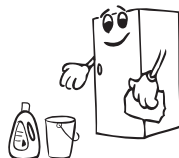

- Veuillez retirer les accessoires les uns après les autres, et nettoyez-les à l'eau savonneuse. Ne les nettoyez pas à l'intérieur d'un lave-vaisselle.



- N'utilisez jamais des produits inflammables, explosifs, ou corrosifs comme le diluant, le gaz, ou l'acide.

- N'utilisez pas des produits abrasifs, détergents ou savons. Après le lavage, rincez à l'eau propre et séchez soigneusement. Quand vous avez terminé le nettoyage, rebranchez la prise avec les mains sèches.

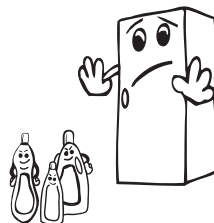

- Le condenseur (la pièce à ailettes noire se trouvant à l'arrière) doit être nettoyé à l'aide d'un aspirateur ou d'une brosse au moins une fois par an. Ceci permettra à votre réfrigérateur de fonctionner plus efficacement et vous permettra d'économiser de l'énergie.

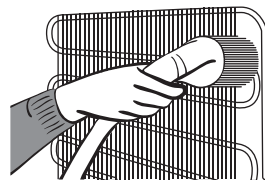

**Pensez à débrancher votre réfrigérateur avant de procéder au nettoyage.**

**Veillez à ce que l'eau n'entre pas en contact avec les connexions électriques de la commande de température ou l'éclairage intérieur. Inspectez le joint de porte de temps en temps.**

### Remplacement de l'ampoule LED

Si l'ampoule LED de votre réfrigérateur est défectueuse, veuillez prendre contact avec votre service après vente avant de procéder à son remplacement.

## **PARTIE 5. EXPEDITION ET REPOSITIONNEMENT**

### **Transport et déplacement de l'appareil**

- Les emballages originaux et les mousses peuvent être conservés pour un éventuel futur transport.
- En cas de nouveau transport, vous devez attacher votre réfrigérateur avec un matériau d'emballage épais, des bandes adhésives, et des fils. N'oubliez pas de vous conformer à la réglementation relative au transport mentionnée dans l'emballage.
- Lors du déplacement ou du transport, enlevez d'abord les pièces mobiles qui se trouvent à l'intérieur de l'appareil (étagères, accessoires, compartiment légumes, etc.) ou reliez-les à l'aide du ruban adhésif à la partie intérieure du réfrigérateur afin de les protéger contre les chocs.

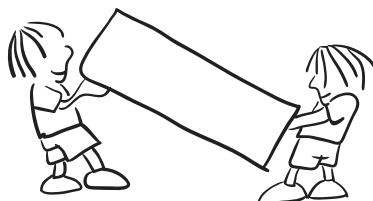

*Veillez prêter attention pour que votre réfrigérateur soit transporté verticalement.*

### **Repositionnement de la porte**

- Il est impossible de changer le sens d'ouverture de la porte de votre réfrigérateur, si les poignées de porte de votre réfrigérateur sont installées sur la surface avant de la porte.
- Il est possible de changer le sens d'ouverture de la porte sur les modèles non équipées de poignées.
- Si vous souhaitez changer le sens d'ouverture de la porte de votre réfrigérateur, vous devez contacter le service agréé le plus proche pour qu'il s'en charge

## **PARTIE 6. AVANT D'APPELER LE SERVICE APRÈS-VENTE**

### **Avertissements des commandes :**

Si les températures du réfrigérateur ne se trouvent pas à des niveaux appropriés ou si l'appareil connaît un problème, votre réfrigérateur vous le fera savoir. Les avertissements sont identifiés par des codes sur les indicateurs du compartiment réfrigérateur situés sur le panneau indicateur.

<b>Le témoin d'alarme s'allume</b>	<b>TYPE D'ERREUR</b>	<b>CAUSE</b>	<b>SOLUTION</b>
	« Avertissement en cas de panne »	Certaines pièces sont hors service ou une panne est détectée durant le processus de refroidissement.	Assurez-vous que la porte n'est pas ouverte. Si elle ne l'est pas, appelez le service d'assistance le plus tôt possible pour demander de l'aide.

### **Si votre réfrigérateur ne fonctionne pas ;**

- Y a-t-il une panne électrique ?
- La fiche est-elle bien branchée dans la prise ?
- L'un des fusibles a-t-il explosé ?
- La prise est-elle endommagée ? Pour le savoir, branchez votre réfrigérateur dans une prise dont vous êtes sûr du bon fonctionnement.

### **L'augmentation de la température peut être causée par :**

- une ouverture fréquente de la porte du réfrigérateur pour des longues durées
- Un chargement en grandes quantités d'aliments chauds
- une température ambiante élevée
- Des défaillances de l'appareil

### **Lire les avertissements:**

Lorsque la température du compartiment réfrigérateur atteint des niveaux inappropriés ou en cas de problème survenu dans l'appareil, votre réfrigérateur vous le signale aussitôt. Les codes d'avertissement figurent sur les indicateurs du compartiment réfrigérateur. Les codes d'avertissement figurent sur les dispositifs d'affichage des paramètres du compartiment réfrigérateur.

### **Si votre réfrigérateur fonctionne trop bruyamment;**

#### **Bruit du compresseur**

- Bruit normal du moteur. Ce bruit signifie que le compresseur fonctionne normalement; le compresseur peut faire plus de bruit pendant un petit moment lorsqu'il est mis en marche.

#### **Bruit bouillonnant et éclaboussant:**

- Ce bruit est provoqué par le mouvement du réfrigérant dans les tubes du système..

**Bruit de soufflement d'air :**

- Bruit normal du ventilateur. Ce bruit peut provenir du réfrigérateur pendant le fonctionnement normal du système à cause de la circulation de l'air.

**Si l'intérieur du réfrigérateur devient humide ;**

- Tous les aliments sont-ils bien emballés ? Les récipients sont-ils séchés avant d'être placés dans le réfrigérateur ?
- La porte du réfrigérateur est-elle ouverte de manière fréquente ? L'humidité de la pièce entre dans le réfrigérateur lorsque les portes sont ouvertes. L'humidité se formera plus rapidement lorsque vous ouvrez les portes plus fréquemment, surtout si l'humidité de la pièce est élevée.
- La formation de gouttes d'eau sur la paroi arrière après décongélation automatique est un phénomène normal. (Dans les modèles statiques)

**Si la porte n'est pas bien ouverte et fermée :**

- Les emballages d'aliments empêchent-ils de fermer la porte ?
- Les compartiments de porte, les clayettes et les étagères sont-ils bien placés ?
- Les joints de porte sont-ils cassés ou tordus ?
- Votre réfrigérateur est-il installé sur une surface plane ?

**REMARQUES IMPORTANTES:**

- La fonction de protection du compresseur sera activée après une coupure électrique soudaine ou après le débranchement de l'appareil, car le gaz contenu dans le système de refroidissement n'est pas encore stabilisé. Votre appareil commencera à fonctionner après environ 5 minutes. Vous n'avez donc pas à vous inquiéter.
- Débranchez votre réfrigérateur si vous ne comptez pas l'utiliser pendant longtemps (pendant les vacances d'été par exemple). Nettoyez votre réfrigérateur en respectant les consignes de "NETTOYAGE ET ENTRETIEN" énoncées dans la partie 4 et laissez la porte ouverte pour éviter l'humidité et la formation d'odeurs.
- Si vous respectez toutes les consignes ci-dessus et le problème persiste toutefois, veuillez contacter votre service agréé le plus proche.
- La durée de vie de votre appareil fixée par le département en charge de l'industrie est de 10 ans (période prévue pour retenir les parties requises pour le bon fonctionnement de l'appareil).

## Conseils pour économiser l'énergie

1. Installez l'appareil dans une pièce humide, bien aérée, loin de la lumière directe du soleil et des sources de chaleur comme (le radiateur, la cuisinière, etc.). Dans le cas contraire, utilisez une plaque d'isolation.
2. Laissez les aliments et les boissons chauds refroidir hors de l'appareil.
3. Veillez à couvrir les boissons et les aliments avant de les introduire dans l'appareil. Si vous ne le faites pas, l'humidité de l'appareil augmente d'intensité. Par conséquent, le processus de réfrigération prend plus de temps. Bien plus, le fait de couvrir vos produits avant de les ranger dans l'appareil les met à l'abri des mauvaises odeurs.
4. Pendant l'introduction des aliments et des boissons dans l'appareil, laissez la porte ouverte la moins longtemps possible.
5. Veillez à ce que les couvercles de tous les compartiments de l'appareil restent fermés. (bac à légumes, compartiment réfrigérateur, etc.).
6. Le joint de porte doit être propre et flexible. Remplacez les joints en cas d'usure.
7. Le mode éco / la fonction de réglage par défaut permet de conserver les aliments frais tout en économisant de l'énergie.
8. Compartiment des aliments frais (réfrigérateur) : L'utilisation la plus efficace de l'énergie est assurée dans la configuration avec les tiroirs dans la partie inférieure de l'appareil, et les étagères uniformément réparties.

## **PARTIE 7. LES PARTIES DE L'APPAREIL ET LES COMPARTIMENTS**

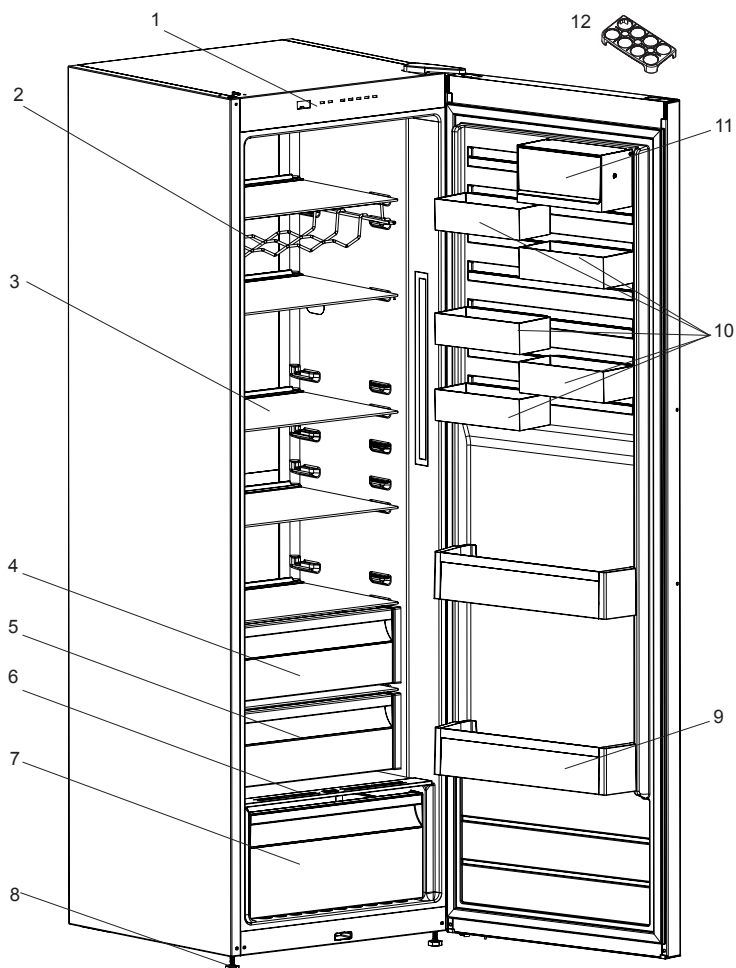

Cette présentation est uniquement donnée à titre d'information et porte sur les parties de l'appareil. En conséquence, certaines parties peuvent varier d'un modèle d'appareil à un autre.

- |  |                                 |
|--|---------------------------------|
| 1. Panneau de commande   | (Vitre de sécurité*)            |
| 2. Étagère à vin *   | 7. Bac à légumes inférieur      |
| 3. Clayettes en verre (optionnel avec clayettes en treillis métalliques) | 8. Pieds de mise à niveau       |
| 4. Compartiment à légumes *  | 9. Panier à bouteilles          |
| 5. Compartiment fraîcheur *  | 10. CustomFlex *                |
| 6. Couvercle inférieur du bac à légumes                                  | 11. CustomFlex avec couvercle * |
|  | 12. Porte œufs                  |



**BG**

**ПОЖАР**

**Предупреждение; Риск от пожар/запалими материали**

# СЪДЪРЖАНИЕ

<b>ПРЕДИ УПОТРЕБА НА УРЕДА .....</b>	<b>64</b>
Инструкция за сигурност .....	68
Препоръки .....	68
Предупреждения за безопасност .....	69
Инсталация и включване на уреда .....	69
Преди да използвате хладилника .....	70
Информация за технологията на саморазмразяване .....	70
<b>РАЗЛИЧНИТЕ ФУНКЦИИ И ВЪЗМОЖНОСТИ .....</b>	<b>71</b>
Предупреждения относно температурните настройки .....	72
Ако уредът е оборудван с турбо вентилатор .....	72
Отделение за екстра замразяване.....	73
<b>ПОЧИСТВАНЕ И ПОДДЪРЖАНЕ .....</b>	<b>77</b>
<b>ТРАНСПОРТИРАНЕ И ПРОМЯНА В ИНСТАЛАЦИОННАТА ПОЗИЦИЯ .</b>	<b>78</b>
Промяна в посоката на отваряне на вратата .....	78
<b>ПРЕДИ ДА СЕ ОБАДИТЕ НА СЕРВИЗНАТА БАЗА.....</b>	<b>79</b>
<b>ЧАСТИТЕ НА УРЕДА И ОТДЕЛЕНИЯТА .....</b>	<b>81</b>



## Общи предупреждения

 **ВНИМАНИЕ:** Погрижете се вентилационните отвори около уреда или във вградената структура да не са преградени.

 **ВНИМАНИЕ:** Не използвайте механични устройства или други средства за ускоряване процеса на размразяване, различни от тези препоръчани от производителя.

 **ВНИМАНИЕ:** Не използвайте електрически уреди в отделенията за съхранение на храна, освен ако не са от препоръчван от производителя тип.

 **ВНИМАНИЕ:** Не повреждайте веригата за хладилен агент.

 **ВНИМАНИЕ:** Когато поставяте уреда, се уверете се, че захранващият кабел не е притиснат или повреден.

 **ВНИМАНИЕ:** Не поставяйте много портативни гнезда или портативни захранващи устройства на задната страна на устройството.

 **ВНИМАНИЕ:** За да избегнете опасности поради нестабилност на уреда, той трябва да бъде фиксиран в съответствие с инструкциите.

 Ако уредът ви използва R600a като охлаждащ агент, това ще бъде отбелязано върху стикера - бъдете внимателни при транспорт и монтаж, за да не повредите елементите на охладителя. Въпреки, че R600a е екологичен и естествен газ, той може да бъде взривоопасен в случай на течове поради повреда на елементите на охладителя. Хладилникът трябва да бъде далеч от открит пламък или източници на топлина, като проветрявате мястото, където е разположен хладилника.

- Докато позиционирате хладилника, не повреждайте газовата верига на охладителя.
- Не съхранявайте в този уред експлозивни субстанции като аерозолни контейнери с възпламенимо вещество.

- Този уред е предназначен за ползване в домакинството и при подобни приложения като;
  - кухненски участъци в магазини, офиси и други работни среди
  - ферми и други от клиенти в хотели, мотели и други среди от жилищен тип
  - места, предлагащи легло и закуска;
  - кетъринг и подобни приложения, без отдаване под наем
- Ако контакта не съвпада с щепсела на уреда, той трябва да бъде сменен от производителя, негов сервизен агент или подобно квалифицирано лице с оглед избягване на опасности.
- Специално заземен проводник е свързан към захранващия кабел на хладилника. Този проводник трябва да се използва със специално заземен контакт 16 ампера или 10 ампера според държавата, в която продуктът ще се продава. Ако в къщата няма такъв контакт, моля, нека упълномощен електротехник монтира такъв.
- Този уред може да бъде използван от деца над 8 години и лица с ограничени физически, сензорни или умствени способности или такива без необходимия опит и познания, ако същите са надзиравани или инструктирани относно употребата на уреда по безопасен начин и са наясно със свързаният риск. Децата не трябва да си играят с уреда. Почистването и поддръжката на уреда не бива да се извършва от деца без надзора на възрастен.
- Хладилните уреди могат да се зареждат и разтоварват от деца на възраст от 3 до 8 години. Уредите не може да се почистват или поддържат от деца, уредите не може да се използват от много малки деца (възраст 0-3 години), малките деца (възраст 3-8 години) не може да използват безопасно уредите, освен ако не го правят под наблюдението на възрастен, по-големи деца (възраст

8-14 години) и лица с увреждания могат да използват уредите безопасно след като са получили подходящото наблюдение или указания относно употребата на дадения уред. Лица със сериозни увреждания не могат да използват уредите безопасно, освен ако не им бъде осигурено продължително наблюдение.

- Ако захранващият кабел е повреден, той трябва да бъде сменен от производителя, негови представители по поддръжката, или лица с подобен опит и квалификация, за избягване на рискове.
- Този уред не е предназначен за използване на височини над 2000 м.

**С оглед избягване на замърсяването на храната, моля, спазвайте следните указания:**

- Отварянето на вратата за продължителни периоди от време може да доведе до значително увеличаване на температурата в отделенията на уреда.
- Почиствайте редовно повърхностите, които влизат в контакт с храна и достъпни дренажни системи.
- Съхранявайте суровите месо и риба в подходящи контейнери в хладилника, за да не бъдат в контакт с или да капят върху други храни.
- Отделенията за замразяване с две звезди са подходящи за съхранение на предварително замразени храни, сладолед и за правене на лед.
- Отделенията с една, две и три звезди не са подходящи за замразяване на пресни храни.
- Ако хладилният уред ще бъде оставен празен за дълго, трябва да го изключите, размразите, почистите, подсушите и да оставите вратата отворена, за да предотвратите образуване на плесен в уреда.

## **Сервизно обслужване**

- За да ремонтирате уреда, се свържете с оторизирания сервизен център. Използвайте само оригинални резервни части.
- Имайте предвид, че ремонтите от потребителя или непрофесионалните ремонти може да имат последствия за безопасността и може да направят гаранцията невалидна.
- Следните резервни части ще са налични за 7 години след приключване на производството на модела: термостат, температурен сензор, печатни платки, светлинни източници, дръжки на врати, панти на врати, поставки и кошове.
- Имайте предвид, че някои от тези резервни части са налични само за професионални доставчици на ремонтни услуги и не всички резервни части се отнасят за всички модели.
- Уплътнения на вратите ще са налични за 10 години след приключване на производството на модела.

## Инструкция за сигурност

- **Предупреждение:** Оставете място за вентилационните отвори на уреда.
- Не използвайте механични приспособления за ускоряване на размразяването.
- Не използвайте електрически уреди във хладилната или фризерната камера на уреда.
- Ако сменят стар уред с ключалка, счупете или махнете катинара преди да го изхвърлите, като мярка за сигурност, за да предотвратите заключване на деца вътре, ако си играят в него.
- Старите хладилници и фризери съдържат изолационни газове и охладител, които трябва внимателно да се изхвърлят. Възложете това на местната фирма за изхвърляне на отпадъци. Моля, убедете се, че тръбата на Вашия хладилник не е повредена.

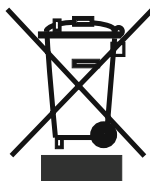

Този уред е обозначен в съответствие с европейската директива 2002/96/EG за стари електрически и електронни уреди (waste electrical and electronic equipment - WEEE).

Тази директива регламентира валидните в рамките на ЕС правила за приемане и използване на стари уреди.

### ВАЖНА ЗАБЕЛЕЖКА:

Моля, прочете тази брошура, преди инсталирането и включването на уреда. Производителят не поема никаква отговорност за неправилна инсталация и употреба, описана в книжката.

### Препоръки

- Не използвайте адаптори и разклонители, които могат да причинят прегряване или изгаряне.
- Не включвайте стари/ напукани кабели.
- Не извъртайте или превивайте кабелите.



- Не позволявайте на децата да играят с уреда. Децата никога не трябва да седат на чекмеджетата или да висят на вратата.
- Не използвайте остри метални предмети за премахване на леда от фризерната част; те могат да пукнат или пробият електрическата верига на хладилника и да причинят непоправими щети на уреда. Използвайте приложената пластмасова стъргалка.
- Не включвайте щепсела с мокри ръце.
- Не поставяйте съдове (стъклени бутилки или тенекиени съдове) с течности във фризера, особено газирани течности тъй като могат да пръснат съда по време на замръзването.



- Бутилки, които съдържат висок процент алкохол, трябва да бъдат добре запечатани и поставени вертикално в хладилника.
- Не пипайте охлаждащата повърхност, особено с влажни ръце тъй като можете да бъдете изгорени или наранени.
- Не яжте лед, който току що е изваден от фризера.



## Предупреждения за безопасност

- Не използвайте удължител при свързването на хладилника към мрежовото електрозахранване.
- Повреден захранващ кабел / щепсел може да предизвика пожар или токов удар. При повреда захранващият кабел / щепселът трябва да бъде заменен от квалифициран техник.
- Никога не прегъвайте захранващия кабел прекалено много.
- Никога не докосвайте захранващия кабел / щепсела с мокри ръце, тъй като това може да предизвика късо съединение или токов удар.
- Това приложение не е задължително за лесното отваряне на вратата. Около него може да се появи малко конденз и може да се наложи да го свалите.

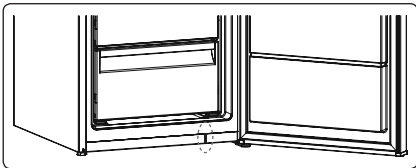

## Инсталация и включване на уреда

- Преди да свържете уреда с ел. мрежа, убедете се, че напрежението, написано на табелката на уреда отговаря на напрежението на Вашето електричество вкъщи.
- Този уред се свързва на 220-240V и 50 Hz.
- Може да поискате помощ от сервиза, за да инсталирате и включите уреда.
- Ако контактът не става за щепсела на хладилника, сменете контакта с подходящ такъв (най-малко 16 A). Поставете щепсела в контакта с ефективна заземена връзка. Ако контактът не е заземен или щепселът не става, ние Ви предлагаме да се обадите на оторизиран електротехник за помощ.
- Щепселът трябва да бъде достъпен, след като уреда се постави.
- Производителят не е отговорен за повреда за довършване на заземяването, както е описано в това упътване.
- Не излагайте уреда на директна слънчева светлина.
- Не използвайте уреда на открито и не трябва да се излага на дъжда.
- Поставете хладилника далече от топлинни източници и в добре проветряваща се позиция. Хладилникът трябва да бъде най-малко на разстояние 50 см от радиатори, газови или въглищни печки и 5 см от електрически печки.
- Оставете горната част свободна на разстояние на малко 15 см.
- Не слагайте тежки предмети и много неща в уреда.
- Ако уредът е инсталиран до друг хладилник или фризер, трябва да предвидите минимум дистанция 2 см, за да няма кондензация.
- Уредът трябва да стои стабилно и нивелирано на пода. Използвайте двете предни нивелиращи крачета.



- За да имате въздушна циркулация под уреда, пространството под уреда трябва да бъде отворено. Не го покривайте с нищо отгоре.
- От въвн хладил ни ка и ак с ес оари те въ тре т ря бва да се почистват със разтвор от вода и течен сапун; вътрешността на уреда - с хладък разтвор с ъс с ода-бик арбонат. След подсушаването, върнете обратно всички аксесоари.
- Инсталирайте пластмасовата пластина за корекция на разстоянието (частта с черни перки в задната част), завъртайки я на 90°, за да не позволите на кондензатора да докосва стената.

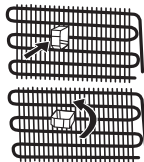

## Преди да използвате хладилника

- След като е включен за първи път или след транспортиране, дръжте хладилника в изправено положение в продължение на 3 часа и го включете след това, за да гарантирате ефективното му функциониране. В противен случай може да повредите компресора.
- В хладилника може да има миризма, когато го включите за първи път; миризмата ще изчезне, когато хладилникът започне да охлажда.

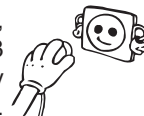

## Информация за технологията на саморазмразяване

Саморазмразяващите се хладилници се различават от конвенционалните хладилници по принципа си на работа.

При обикновените хладилници, влагата, която се образува при отварянето им и тази, съдържащата се в храните, е причина за обледяване на камерата. За да се отстрани ледът и скрежът в камерата, трябва периодично да го изключвате, да поставяте замразените хранителни продукти в специално охладени контейнери и да отстраните образувания лед. Ситуацията е напълно различна при технологията на саморазмразяване. В хладилното отделение постъпва сух и студен въздух, който се подава от няколко точки, чрез вентилатор, за постигане на равномерно разпределение. Студеният въздух се разпределя равномерно между всички полици и отделения, като предотвратява образуването на влага по хранителните продукти. Затова саморазмразяващите се хладилници са лесни за употреба в допълнение към големия им капацитет и стилиен външен вид.

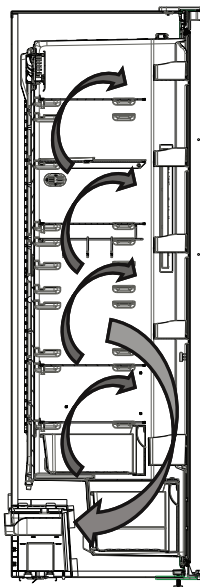

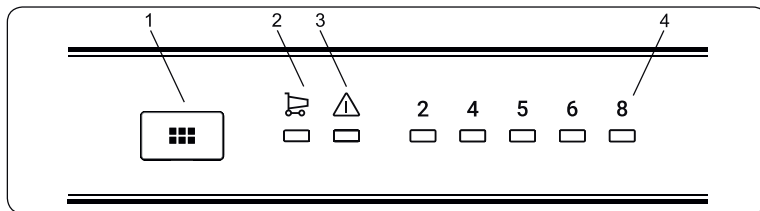

**Панел за управление**

- 1-Бутон за настройка на температурата в хладилника
- 2-Символ на Режим на бързо охлаждане
- 3-аларма светодиоден индикатор
- 4-Регулиране на температурата в хладилника индикатор за температура

**Бутон за настройка на температурата в отделенията на хладилника**

Този бутон позволява да настроите температурата в хладилника. Натиснете този бутон, за да зададете стойността на температурата в отделенията на хладилника. Използвайте този бутон, за да активирате режима „Бързо охлаждане“.

**Светлинен индикатор за аларма**

В случай на проблем с хладилника, светлинният индикатор за аларма свети с червена светлина.

**Режим на бързо охлаждане**

**Кога се използва?**

- За охлаждане на големи количества храна.
- За охлаждане на бързо приготвени храни.
- За бързо охлаждане на храни.
- За дълготрайно съхранение на сезонни храни.

**Как да го използваме?**

- Натискайте бутона за задаване на температура докато се покаже светлинният индикатор за бързо охлаждане.
- При активиран режим, свети светлинният индикатор за бързо охлаждане.
- За оптималната работа на хладилника, при максималния му капацитет за бързо охлаждане, е необходимо да го настроите в режим „Бързо охлаждане“ 6 часа преди да поставите пресните храни в него.

**При този режим:**

Ако натиснете бутона за настройка на температурата, работата в режима ще се прекъсне и настройката ще се възстанови на 2.

**Забележка:** Режимът „Бързо охлаждане“ се прекъсва автоматично след 6 часа или когато сензорът за температура на хладилника отчете стойност под 2°C.

**Температурни настройки на хладилника**

- Началната температура, която се вижда на дисплея за настройки е 5°C.
- Натиснете еднократно бутона на хладилника.
- При всяко натискане на бутона, настройката за температура задава все по-високи стойности. (2°C, 4°C, 5°C, 6°C, 8°C, бързо охлаждане)



- Ако натискате бутона за настройка на хладилника, докато се покаже символа за бързо охлаждане на дисплея за настройки на хладилника и не натиснете бутон в следващите 3 секунди, индикаторът за режима „Бързо охлаждане“ ще започне да мига.
- Ако продължавате да натискате бутона, настройката се връща на първата стойност.

## Предупреждения относно температурните настройки

- Външната температура, температурата на поставената наскоро храната и честотата на отваряне на вратата са фактори, които влияят върху температурата на хладилното отделение. В случай на необходимост променете температурната настройка.
- Препоръчително е при външни температури, по-ниски от 10°C да не се работи с хладилника.
- Настройката на термостата трябва да бъде зададена, като се вземе под внимание колко често се поставя прясна храна, колко често се отварят вратите, колко храна се съхранява, както и заобикалящата среда и позиционирането на уреда.
- Препоръчваме при първоначалното включване на хладилника с фризер да го оставите да работи в продължение на 24 часа без прекъсване, за да се гарантира, че е напълно охладен. През това време не отваряйте вратите на хладилника и не поставяйте храна в него.
- Функцията за 5 минутно закъснение се прилага за предотвратяване на повреди в компресора на хладилника, когато извадите щепсела и го включите отново или при прекъсване на захранването. Вашият хладилник ще започне нормална работа след 5 минути.
- Хладилникът е предвиден за работа при външни температури, в съответствие със стандартите на климатичния клас, посочен върху информационния етикет. От гледна точка на оптимална ефективност на охлаждане не се препоръчва работа на уреда при външна температура извън посочения диапазон.
- Уредът е предназначен за употреба при температура на околната среда в диапазона 10°C - 43°C.

Климатичен клас	Външна температура °C
T	Между 16°C и 43°C
ST	Между 16°C и 38°C
N	Между 16°C и 32°C
SN	Между 10°C и 32°C
T/SN	Между 10°C и 43°C

## Ако уредът е оборудван с турбо вентилатор (ТУРБО ВЕНТИЛАТОР)

- Не блокирайте въздушните входове и изходи, когато съхранявате хранителни продукти; в противен случай циркулацията на въздуха от турбо вентилатора ще бъде възпрепятствана.



## Отделение за екстра замразяване (при някои модели)

Идеално за запазване на вкуса и текстурата на свежи нарязани продукти и сирене. Издърпващото се чекмедже осигурява среда с по-ниска температура в сравнение останалата част на хладилника благодарение на активната циркулация на студен въздух.



## Регулатор на влажността (при някои модели)

В затворено положение регулаторът на влажността позволява съхранението на пресни плодове и зеленчуци за по-дълъг период.

В случай че контейнерът за плодове и зеленчуци е изцяло запълнен, освежителят в предната му част трябва да бъде отворен. По този начин въздухът и нивото на влажност в контейнерите за плодове и зеленчуци ще бъдат контролирани, а срокът на годност на съхраняваните продукти ще се увеличи.

Ако видите следи от конденз върху стъкления стелаж, трябва да поставите регулатора на влажността в отворено положение.

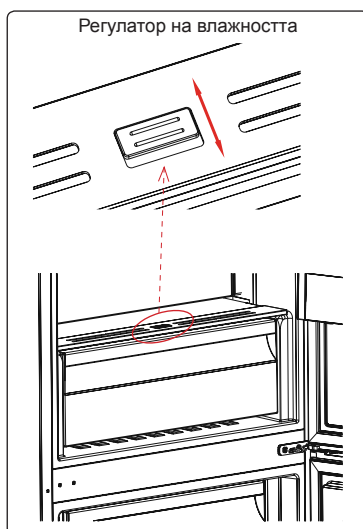

**Визуалните и текстови описания в раздела за аксесоари могат да се различават в зависимост от модела.**

### CustomFlex (при някои модели)

CustomFlex® ви предлага свободата да персонализирате пространството в своя хладилник. Във вратата има контейнер за съхранение и мобилни контейнери, за да можете да адаптирате пространството според своите нужди. Контейнерите дори може да се отстраняват, така че можете да ги извадите от хладилника за лесен достъп.

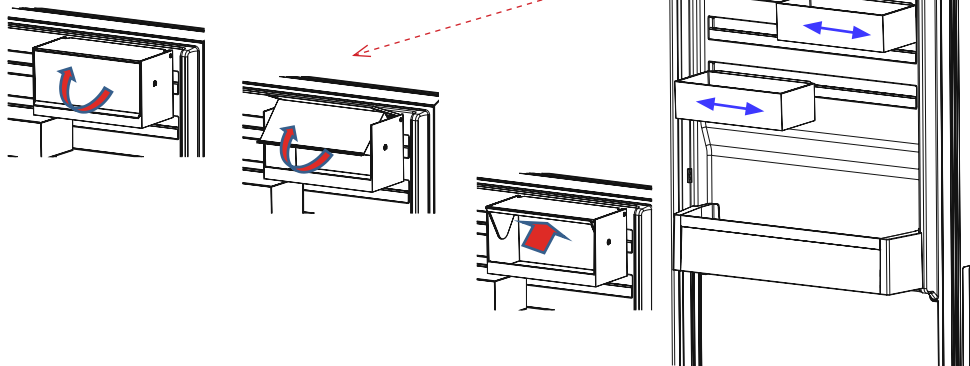

Капакът на контейнера за съхранение CustomFlex може да се издърпа към стрелката за отваряне.

За затваряне капакът може да се издърпа в обратна посока.

**Визуалните и текстови описания в раздела за аксесоари могат да се различават в зависимост от модела.**

## Температурен индикатор

За да Ви помогнем да настроите хладилника си по-добре, сме го оборудвали с температурен индикатор, разположен в най-студената му зона.

За по-добро съхранение на храната в хладилника, особено в най-студената зона се уверете, че съобщението "OK" се изписва върху температурния индикатор. В случай че "OK" не бъде изписано, това означава, че температурата не е била зададена правилно.

Понякога индикаторът се забелязва трудно, затова се уверявайте, че свети. Всеки път, когато температурната настройка бъде променена, изчакайте вътрешната температура да бъде стабилизирана преди да продължите.

В случай на необходимост задайте нова настройка на температурата.

Постепенно променяйте позицията на устройството за регулиране на температурата и изчакайте минимум 12 часа преди да започнете нова проверка и евентуална промяна.

**ЗАБЕЛЕЖКА:** Нормално е индикацията "OK" да не се появява след последователни или продължителни отваряния на вратата, както и след поставяне на прясна храна. В случай на ненормално натрупване на ледени кристали (по долната стена на уреда) на хладилното отделение, изпарителя (претоварен уред, висока стайна температура, често отваряне на вратите), поставете устройството за регулиране на температурата на по-ниско положение, докато периодите на изключване на компресора се възобновят.

### Поставяйте храната в най студените части на хладилника.

Вашите храни ще бъдат съхранени по-добре ако ги поставите в най-подходящата зона на охлаждане. Най-студената зона се намира върху контейнерите за плодове и зеленчуци. Посоченият символ показва най-студената зона на хладилника.



За постигане на възможно най-ниска температура в тази област се уверете, че стелажът се намира на нивото на този символ, както е показано на изображението.

Горната граница на най-студената зона е посочена от долната страна на стикера (върхът на стрелката). Горният стелаж от най-студената зона трябва да бъде поставен на нивото на върха на стрелката. Най-студената

зона се намира под това ниво.

Тъй като тези стелаж са подвижни, обръщайте внимание винаги да бъдат на еднакво ниво с границите на зоните, описани върху стикерите, с цел гарантиране на температурите в тази област.

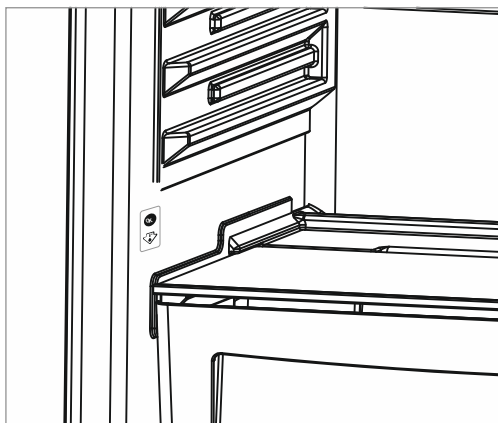

Визуалните и текстови описания в раздела за аксесоари могат да се различават в зависимост от модела.

## **ЧАСТ. 3 ПОДРЕЖДАНЕ НА ХРАНАТА В УРЕДА**

### **Охлаждащо отделение**

- За да предотвратите овлажняване и образуване на миризми, храната трябва да се поставя в хладилника в затворени контейнери или покрита.
- Гореща храна и напитки трябва да се оставят да изстинат до стайна температура преди да бъдат поставени в хладилника.
- Моля, не облягайте пакети с храна и кутии върху лампата и облицовката на хладилното отделение.
- Плодове и зеленчуци: Могат да се поставят директно във ваната, без да бъдат опаковани.

По-долу са дадени някои препоръки за съхраняване на храни в хладилното отделение.

**БЕЛЕЖКА:**Картофи, лук и чесън НЕ трябва да се съхраняват в хладилника.

<b>Храна</b>	<b>Време за съхранение</b>	<b>В кое отделение на хладилника да се постави</b>
<b>Плодове и зеленчуци</b>	1 седмица	Във ваната (без опаковка)
<b>Месо и риба</b>	2 до 3 дни	Покрити с полиетиленово фолио, найлонова чантичка, или в отделението за месо (върху стъклената поставка)
<b>Свежо сирене</b>	3 до 4 дни	На специалната полица на вратата
<b>Масло и маргарин</b>	1 седмица	На специалната полица на вратата
<b>Бутилирани продукти, прясно и кисело мляко</b>	До датата на трайност, посочена от производителя	На специалната полица на вратата
<b>Яйца</b>	1 месец	На специалната полица за яйца
<b>Готвени ястия</b>		Всички полици

- Изключете уреда от ел.захранването преди почистване.

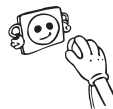

- Не почиствайте уреда под течаща вода.



- Хладилната част трябва да бъде почиствана преиодично с разтвор от хладка вода и сода бикарбонат



- Почиствайте аксесоарите отделно със сапун и вода. Не ги почиствайте в съдомиална машина.

- Не използвайте абразивни продукти , разтворители или сапун. След измиване, изплакнете с чиста вода и подсушете внимателно. Когато приключите с почистването свържете уреда към ел.захранването със сухи ръце.



- Трябва да почиствате кондензатора с метличка поне два пъти в годината с оглед осигуряването на икономичен режим на работа и увеличаване на продуктивността.



#### **Подмяна на LED осветление**

Ако вашият хладилник има LED осветление, свържете се центъра за съдействие, тъй като това трябва да се извърши само от оторизиран персонал.

## **ЧАСТ. 5**    **ТРАНСПОРТИРАНЕ И ПРОМЯНА В ИНСТАЛАЦИОННАТА ПОЗИЦИЯ**

### **Транспортиране и промяна на инсталационната позиция**

- Оригиналната опаковка може да бъде съхранена при желание.
- При транспортиране уреда трябва да бъде добре укрепен и да се спазват упътванията на опаковката.
- Преди транспортиране или промяна на старата инсталационна позиция, всички подвижни части трябва да бъдат извадени.

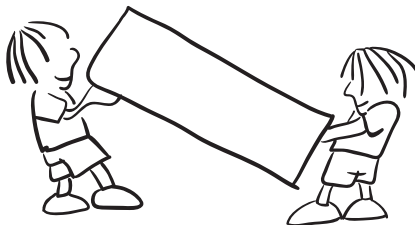

### **Промяна в посоката на отваряне на вратата** (При някои модели)

В случай, че трябва да промените посоката на отваряне на вратата, моля, консултирайте се местната сервизна база.

## ПРЕДИ ДА СЕ ОБАДИТЕ НА СЕРВИЗНАТА БАЗА

Ако хладилникът не работи правилно, е възможно това да се дължи на малък проблем. Ето защо е необходимо да проверите следното преди да повикате електротехник, за да спестите време и пари.

Светодиодната сигнализация е включена	ТИП ГРЕШКА	ПРИЧИНА	ДЕЙСТВИЕ
	„Предупреждение: Не работи“	Има компонент(и), които са повредени, или процесът на охлаждане не сработва	Проверете дали вратата не е отворена. Ако вратата не е отворена, обадете се незабавно на сервиз за съдействие.

Ако хладилникът не работи правилно, е възможно това да се дължи на малък проблем. Ето защо е необходимо да проверите следното преди да повикате електротехник, за да спестите време и пари.

### Какво да направите, ако Вашият уред не работи;

#### Проверете дали:

Не е прекъснато захранването.

Да не е изключен главният превключвател в дома Ви.

Да не е повреден контактът. За да проверите последното, включете в същия контакт друг уред, който знаете, че работи.

### Какво да направите, ако уредът не работи добре:

#### Проверете дали:

Не сте претоварили уреда.

Бутонът за настройка на температурата в хладилника е на позиция 8.

Вратите не са добре затворени.

В кондензатора няма прах.

Има достатъчно място към задната и страничните стени.

### Ако Вашият хладилник работи твърде шумно:

#### Нормални шумове

##### Пукаш (от лед) шум:

- По време на автоматично размразяване.
- Когато уредът е студен или топъл (поради разширяване на материал, от който е произведен уреда).

**Кратък пукаш шум:** Чува се, когато термостатът включва или изключва компресора.

**Шум от компресора: Нормални шумове от мотор.** Този шум показва, че компресорът работи нормално. Той може да издава повече шум, в първите минути след като е пуснат хладилника.

**Шум от бълбукане и разпръскване:** Този шум се издава от потока в тръбите на системата на хладилника.

**Шум от течаща вода:** Нормален шум от течаща вода в контейнера за отцеждане при размразяване на хладилника. Този шум може да се чуе по време на размразяване.

**Шум от въздушно бълбукане:** Нормален шум от вентилатора. Този шум може да се чуе в хладилника по време на нормална работа на системата поради циркулацията на въздуха.



**Ако ръбовете на шкафа на хладилника, които са съединени с вратите, са топли;** По-специално през лятото (при горещо време), повърхностите, които са съединени, могат да станат по-топли по време на работа на компресора, това е нормално.

**Ако в хладилника се натрупва влага;**

Проверете дали сте опаковали добре храната. Проверете дали контейнерите са сухи преди да ги поставите в хладилника.

Проверете дали вратата на хладилника се отваря често. Проверете дали влажността в помещението прониква в хладилника при отваряне на вратата. Влагата се натрупва по-бързо, когато отваряте вратата по-често, особено ако влажността в помещението е висока.

**Ако вратата не се отваря и затваря правилно;**

Проверете дали опакованата храна пречи на затварянето на вратата.

Проверете дали отделенията на вратата, рафтовете и чекмеджетата са поставени правилно.

Проверете дали съединителите на вратата не са счупени или спукани.

Проверете дали хладилникът е нивелиран.

**Препоръки**

За да спрете напълно уреда, го изключете от захранването (за почистване и когато вратите са отворени)

**Съвети за пестене на енергия**

1– Монтирайте уреда в хладно и добре проветриво помещение, като същото не трябва да е изложено на директна слънчева светлина или да е разположено в близост до източници на топлина (радиатор, печка и т.н.). В противен случай използвайте изолационна плоча.

2– Оставете храната и напитките да се охладят извън уреда.

3– Напитките трябва да са затворени. В противен случай в уреда се образува влага. Това води и до увеличаване на времето за работа. Затворените напитки помагат да се запази тяхната миризма и вкус.

4– Когато поставяте храна и напитки, отваряйте вратата на уреда възможно най-малко.

5– Дръжте плътно затворени капаците на отделните чекмеджета с различна температура ( чекмедже за плодове и зеленчуци и т.н.).

6– Уплътнението на вратата трябва да е чисто и гъвкаво. Сменете уплътнението, ако е повредено.

7- Еко режимът/функцията за настройка по подразбиране запазва пресни храни, докато пести енергия.

8- Отделение за прясна храна (хладилник): Гарантира се по-ефективно използване на енергия в конфигурацията с чекмеджета в долната част на уреда и равномерно разпределени рафтове.

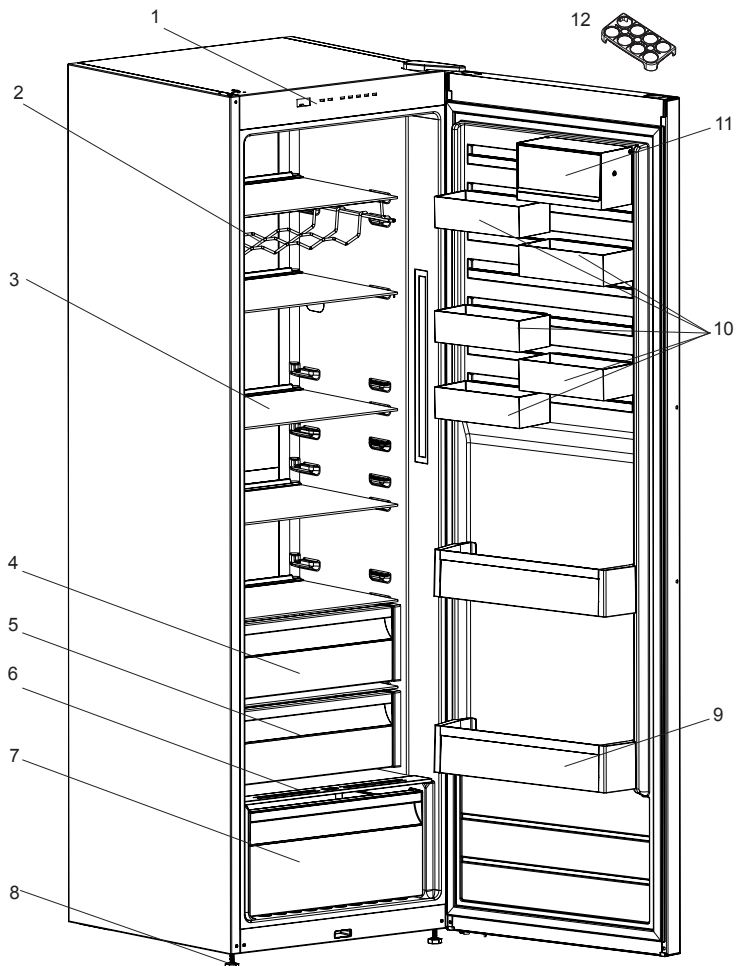

Това представяне е само информационно за частите на уреда.

Частите може да се различават в зависимост от модела.

- |   |  |
|---|--|
| 1) ПАНЕЛ ЗА УПРАВЛЕНИЕ                          | 7) КУТИЯ ЗА ЗЕЛЕНЧУЦИ                          |
| 2) ОТДЕЛЕНИЕ ЗА ВИНО *                          | 8) НИВЕЛИРАЩИ КРАЧЕНЦА                         |
| 3) ХЛАДИЛЕН РАФТ                                | 9) РАФТОВЕ ЗА ВРАТАТА                          |
| 4) ОТДЕЛЕНИЕ ЗА ИЗСТУДЯВАНЕ *                   | 10) CUSTOMFLEX (ПОТРЕБИТЕЛСКИ ФЛЕКС)*          |
| 5) ОТДЕЛЕНИЕ ЗА ИЗСТУДЯВАНЕ *                   | 11) CUSTOMFLEX (ПОТРЕБИТЕЛСКИ ФЛЕКС) С КАПАК * |
| 6) КАПАК НА КОНТЕЙНЕРИТЕ ЗА ПЛОДОВЕ И ЗЕЛЕНЧУЦИ | 12) ДЪРЖАЧ ЗА ЯЙЦА                             |

# Obsah

<b>POKYNY K POUŽITÍ.....</b>	<b>83</b>
Obecná upozornění .....	83
Staré a nefunkční lednice .....	87
Bezpečnostní upozornění.....	88
Instalace a obsluha lednice .....	88
Před prvním použitím lednice .....	89
Informace o technologii No-Frost .....	89
<b>INFORMACE O POUŽITÍ.....</b>	<b>90</b>
Ovládací panel .....	90
Tlačítko nastavení teploty v chladničce .....	90
Kontrolka alarmu .....	90
Režim maximálního chlazení .....	90
Nastavení teploty v chladničce .....	90
Varování ohledně nastavení teploty .....	91
Je-li jako součást produktu k dispozici turbo ventilátor; .....	92
Oddělení pro extra chlazení .....	92
Ovladač vlhkosti .....	93
CustomFlex .....	93
Ukazatel teploty.....	94
<b>ROZMÍSTĚNÍ POTRAVIN VE SPOTŘEBIČI .....</b>	<b>95</b>
<b>ČIŠTĚNÍ A ÚDRŽBA.....</b>	<b>96</b>
<b>PŘEPRAVA A ZMĚNA MÍSTA INSTALACE .....</b>	<b>97</b>
Změna otevírání dvířek .....	97
<b>NEŽ SE OBRÁTÍTE NA POPRODEJNÍ SERVIS .....</b>	<b>98</b>
<b>ČÁSTI SPOTŘEBIČE A PŘÍSLUŠENSTVÍ .....</b>	<b>100</b>







**CZ POŽÁR**

**Varování: Riziko požáru / hořlavých materiálů**

## POKYNY K POUŽITÍ

### Obecná upozornění

-  **VAROVÁNÍ:** Větrací otvory udržujte bez překážek.
-  **VAROVÁNÍ:** Nepoužívejte mechanické nástroje nebo jiné prostředky k urychlení procesu odmrazení s výjimkou těch, které doporučuje výrobce..
-  **VAROVÁNÍ:** V prostoru pro skladování potravin nepoužívejte elektrické spotřebiče, s výjimkou těch, které doporučuje výrobce.
-  **VAROVÁNÍ:** Nepoškodte chladicí okruh.
-  **VAROVÁNÍ:** Abyste předešli nebezpečí z důvodu nestability spotřebiče, je třeba ho upevnit v souladu s pokyny.
-  **VAROVÁNÍ:** Když umístíte spotřebič, ujistěte se, že není elektrický kabel zauzlovaný nebo poškozený.
-  **VAROVÁNÍ:** Neumísťujte žádné vícenásobné rozbočovací zásuvky ani přenosné zdroje napájení na zadní část spotřebiče.
-  Pokud vaše chladnička používá jako chladivo R600 - bude to vyznačeno na štítku na chladicím zařízení- musíte si dát pozor během přepravy a montáže, aby nedošlo k poškození chladicích prvků spotřebiče. I když je R600a ekologický a přírodní plyn, je výbušný. Pokud dojde k velkému úniku z důvodu poškození chladicích prvků, přemístěte chladničku od otevřeného ohně nebo zdrojů tepla a místnost, v níž je spotřebič umístěný, několik minut větrejte.
  - Během přenášení a umístování chladničky dejte pozor, abyste nepoškodili chladicí okruh plynu.
  - Neskladujte výbušné substance, např. plechovky s aerosolem, neboť ty mohou v tomto spotřebiči způsobit vznik požáru.
  - Tento spotřebič je určený k použití v domácnosti a podobných zařízeních, např.;

- kuchyňky pro zaměstnance v obchodech, kancelářích a ostatních pracovních prostředích
  - pro klienty v hotelech, motelech a ostatních obytných prostorech
  - pro klienty v penziencech;
  - pro catering a ostatní podobná prostředí
- Pokud zásuvka neodpovídá zástrčce chladničky, musí ji vyměnit výrobce, jeho servis nebo podobně kvalifikované osoby, aby se tak předešlo nebezpečí.
  - Speciálně uzemněná zástrčka byla připojena k napájecímu kabelu vaší chladničky. Tato zástrčka se musí používat se speciálně uzemněnou zásuvkou 16 A nebo 10 A, v závislosti na zemi, kde bude produkt prodáván. Nemáte-li doma takovou zástrčku, nechte ji nainstalovat autorizovaným elektrikářem.
  - Tento spotřebič mohou používat děti starší 8 let a osoby s omezenými tělesnými, smyslovými nebo mentálními schopnostmi anebo osoby bez příslušných znalostí a zkušeností, pokud jsou pod dozorem nebo byly poučeny o bezpečném užívání tohoto přístroje a chápou související nebezpečí. Děti si nesmí se spotřebičem hrát. Čištění a údržba nesmí být prováděny dětmi bez dohledu dospělé osoby.
  - Děti ve věku od 3 do 8 let smí nakládat a vykládat chladicí spotřebiče. Děti nemají provádět údržbu nebo čištění spotřebiče, velmi malé děti (0 – 3 let) nemají používat spotřebič, malé děti (3 – 8 let) nemají používat spotřebič, pokud jsou bez stálého dozoru, starší děti (8 – 14 let) a lidé s omezenými fyzickými nebo duševními schopnostmi mohou používat spotřebiče bezpečně, pokud jsou pod dozorem nebo byli o bezpečném použití spotřebiče náležitě instruováni. Lidé s velice omezenými schopnostmi nemají používat spotřebič, dokud nejsou pod stálým dozorem.

- Pokud je napájecí kabel poškozen, musí jej vyměnit výrobce, jeho servisní zástupce nebo obdobně kvalifikovaná osoba, aby se předešlo riziku.
- Tento spotřebič není určen k použití v nadmořských výškách nad 2000 m.

**Aby nedošlo ke kontaminaci jídla, dodržujte prosím následující pokyny:**

- Ponechání dvířek v otevřeném stavu po dlouhou dobu může způsobit výrazný nárůst teploty uvnitř oddělení spotřebiče.
- Pravidelně očišťujte povrchy, které přichází do kontaktu s jídlem, a také přístupné odtokové systémy.
- Syrové maso a ryby uchovávejte v chladničce ve vhodných kontejnerech, aby nedocházelo k jejich kontaktu s jinými potravinami nebo ukápnutí na ně.
- Oddělení promražené potraviny označené dvěma hvězdičkami jsou vhodná pro uchovávání předem zmražených potravin, uchovávání nebo výrobu zmrzliny a výrobu ledových kostek.
- Oddělení označená jednou, dvěma nebo třemi hvězdičkami nejsou vhodná pro zmrazení čerstvého jídla.
- Pokud chladicí zařízení je ponecháno prázdné po dlouhou dobu, je nutné ho vypnout, rozmrazit, očistit, osušit a ponechat dvířka otevřená, abyste zabránili tvorbě plísní uvnitř spotřebiče.

## Servis

- Pro opravy spotřebiče kontaktujte autorizované servisní centrum. Používejte pouze originální náhradní díly.
- Pamatujte si, že samostatné nebo neodborné opravování může negativně ovlivnit bezpečnost spotřebiče, což povede ke zrušení záruky.
- Následující náhradní díly budou k dispozici po dobu 7 let od zastavení výroby daného modelu: termostaty, teplotní snímače, obvodové desky, prvky osvětlení, rukojeti dvířek, závěsy dvířek, nádoby a koše.
- Některé z těchto náhradních dílů jsou k dispozici výhradně pro profesionální opraváře a všechny náhradní díly se nemusí vztahovat ke všem modelům.
- Těsnění dvířek bude k dispozici po dobu 10 let od zastavení výroby daného modelu.

## Staré a nefunkční lednice

- Pokud má Vaše stará chladnička zámek, před vyřazením jej rozbijte či odstraňte, protožež se tam mohou děti uvěznit a způsobit si poranění.
- Staré chladničky a mrazáky obsahují izolační materiál a chladicí kapalinu s CFC. Proto buďte při vyřazování staré chladničky opatrní, abyste nepoškodili životní prostředí.



Symbol na výrobku nebo jeho balení udává, že tento výrobek nepatří do domácího odpadu. Je nutné odvézt ho do sběrného místa pro recyklaci elektrického a elektronického zařízení. Zajištěním správné likvidace tohoto výrobku pomůžete zabránit negativním důsledkům pro životní prostředí a lidské zdraví, které by jinak byly způsobeny nevhodnou likvidací tohoto výrobku. Podrobnější informace o recyklaci tohoto výrobku zjistíte u příslušného místního úřadu, služby pro likvidaci domovního odpadu nebo v obchodě, kde jste výrobek zakoupili.

### Poznámky:

- Před instalací a používáním spotřebiče pečlivě pročtěte návod na použití. **Naše firma není zodpovědná za poškození způsobené nesprávným užíváním.**
- Následujte instrukce na spotřebiči a návod k použití, návod uchovejte na bezpečném místě kvůli vyřešení problémů, které mohou nastat v budoucnosti.
- Tento spotřebič je vyroben pro použití v domácnostech a může být použit pouze v domácnosti a pro stanovené účely. Není vhodné pro komerční nebo jiné účely. Takovéto použití způsobí zrušení záruky na spotřebič a naše firma nebude zodpovědná za způsobené ztráty.
- Tento přístroj je vyroben pro použití v domácnostech a je vhodný pouze pro chlazení/ skladování potravin. Spotřebič není vhodný pro komerční a běžné použití a/nebo skladování látek jiných než potravin. Naše firma není zodpovědná za ztráty způsobené při takovémto používání.



## Bezpečnostní upozornění

- Nepoužívejte vícenásobné zásuvky nebo prodlužovací kabel.
- Nezapojte poškozené, přetržené či staré zástrčky.
- Za kabel nikdy netahejte, neohýbejte ho či ho neničte.

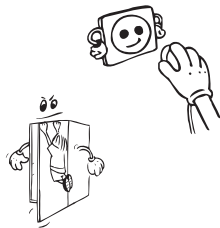

- Nenechávejte děti hrát si s lednicí nebo věšet se na dveře, tento spotřebič je určen pro použití dospělými.
- Nezapojte či nevypojte zástrčku mokřkýma rukama, předejete tak úrazu elektrickým proudem.
- Do lednice nevkládejte výbušný či zápalný materiál.
- Nápoje s vyšším obsahem alkoholu vkládejte do lednice svisle a uzavřené.
- Tělo či vrchní část lednice nepřekrývejte tkaninou. Ovlivňuje to výkon lednice.
- Při stěhování lednice upevněte vybavení tak, aby se nerozbito.
- **Když jsou dvířka mrazničky zavřená, vzniká vakuum. Než ji znovu otevřete, počkejte 1 minutu.**
- Tento spotřebič má snadné otevírání dveří. U tohoto spotřebiče může dojít v dané oblasti k vzniku malé kondenzace.

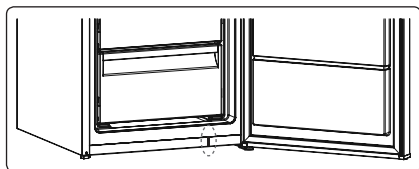

## Instalace a obsluha lednice

*Před použitím lednice věnujte pozornost následujícím bodům:*

- Provozní napětí lednice je 220-240 V na 50 Hz.
- Za škody vzniklé neuzemněnou zásuvkou neneseme odpovědnost.
- Lednici umístěte na místo, kde nebude vystavena přímému slunečnímu záření.
- Spotřebič musí být alespoň 50 cm od zdrojů tepla, jako jsou vařiče, trouby, radiátory a plotny a alespoň 5 cm od elektrických sporáků.
- Lednice nesmí nikdy být používána venku a ponechána na dešti.
- Pokud je lednice umístěna vedle mrazáku, ponechte mezi jednotkami mezeru minimálně 2 cm. Předejete tak vlhkosti na vnějším povrchu.
- Na lednici nic nepokládejte a lednici umístěte tak, aby bylo nad lednicí místo alespoň 15 cm.
- Nastavitelné přední nohy by měly být nastaveny aby byl spotřebič vyrovnaný a stabilní. Nohy lze nastavit otočením ve směru hodinových ručiček (nebo v opačném směru). Učiňte tak před umístěním potravin do lednice.
- Před prvním použitím lednice všechny části utřete teplou vodou se sodou, poté pláchněte a vysušte. Po vyčištění vraťte všechny části zase zpět do lednice.



- Namontujte plastové rozpěry (část s černými žebry na zadní straně) otočením o 90° tak, jak je ukázáno na obrázku, zabráníte tak tomu, aby se kondenzátor dotýkal stěny.
- Chladnička by měla být umístěna u zdi s volnou vzdáleností 75 mm.

### Před prvním použitím lednice

- Pokud používáte lednici poprvé nebo po převozu, ponechte lednici postavenou po třech hodinách a zapojte ji. Jinak se může poškodit kompresor.
- Při prvním použití se může z lednice linout smrad, který ovšem zmizí po schlazení lednice.



### Informace o technologii No-Frost

Chladničky No-Frost se od ostatních chladniček liší svým principem fungování.

V normálních chladničkách se objevuje vlhkost, která se do nich dostane otevřením dveří a z vlhkosti v potravinách. Tato vlhkost způsobuje námrazu v zadní části vedení vzduchu. Chcete-li odmrazit námrazu a led v zadní části vedení vzduchu, musíte pravidelně vypínat chladničku a přeskládat potraviny, které musí zůstat zmrazeny, do samostatně vychlazeného zásobníku. Situace je u beznámrazových chladniček naprosto jiná. Suchý studený vzduch je vháněn do chladničky rovnoměrně z různých míst pomocí ventilátoru. Chladný vzduch se stejnoměrně rozptýlí mezi poličky, ochlazuje tak rovnoměrně potraviny a brání vzniku vlhkosti a námrazy. Kromě spousty úložného prostoru a moderního vzhledu se vám beznámrazová chladnička také bude snadněji používat.

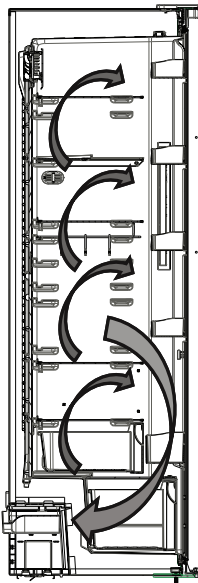

# INFORMACE O POUŽITÍ

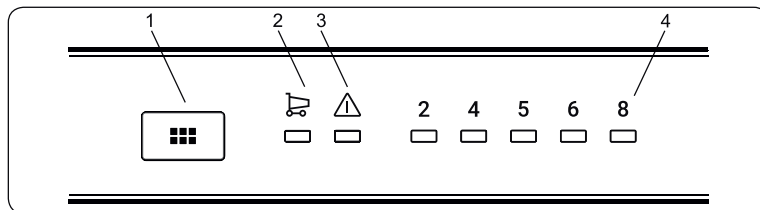

## Ovládací panel

1-Tlačítko nastavení teploty v chladničce

2-Symbol Režim maximálního chlazení

3-budík kontrolka led

4-Chladnička upravena kontrolka teploty

## Tlačítko nastavení teploty v chladničce

Toto tlačítko umožní provést nastavení teploty v chladničce. Stiskněte toto tlačítko a nastavte hodnoty teploty v chladničce. Toto tlačítko použijte také k aktivaci režimu maximálního chlazení.

## Kontrolka alarmu

V případě problémů s chladničkou se rozsvítí červená kontrolka alarmu

## Režim maximálního chlazení

### Kdy ho lze použít?

- Při chlazení velkého množství jídla.
- Při rychlém chlazení jídla.
- Při rychlém chlazení potravin.
- Při dlouhodobém skladování sezónních potravin.

### Jak ho používat?

- Stiskněte tlačítko nastavení teploty, dokud se nerozsvítí kontrolka maximálního chlazení.
- Během tohoto režimu se rozsvítí kontrolka maximálního chlazení.
- Pro optimální výkon přístroj a maximální kapacitu chladničky přepněte zařízení do režimu maximálního chlazení 6 hodin před tím, než do ní uložíte čerstvé potraviny.

### Během tohoto režimu:

Pokud stisknete tlačítko nastavení teploty, režim se zruší a nastavení se obnoví od 2.

**Poznámka:** Režim „Maximálního chlazení“ se automaticky zruší po 6 hodinách, nebo jakmile teplota v mrazničce klesne pod 2°C.

## Nastavení teploty v chladničce

- Původní teplota na displeji je 5°C.
- Tlačítko chladničky stiskněte jednou.

- Při každém stisknutí tlačítka se teplota zvýší. (2°C, 4°C, 5°C, 6°C, 8°C, maximální chlazení)
- Pokud stisknete tlačítko nastavení chladničky, dokud se na displeji zobrazí symbol chladničky a během následujících 3 sekund nestisknete žádné jiné tlačítko, Rozbliká se kontrolka maximálního chlazení.
- Pokud budete tlačítko dál držet, restartuje se na poslední hodnotu.

## Varování ohledně nastavení teploty

- Nedoporučujeme používat chladničku, pokud teplota okolí klesne pod 10 °C, neboť její provoz by za takovýchto podmínek nebyl efektivní.
- Než dokončíte nastavení, nepřecházejte k jinému nastavení.
- Nastavení teploty musí být provedeno v souladu s frekvencí otevírání dveří a množstvím potravin uložených v chladničce.
- Vaše chladnička musí být provozována 24 hodin v dané okolní teplotě bez přerušení, aby došlo k naprostému vychlazení.
- Dveře chladničky neotevírejte často a v tuto dobu do ní nevkládejte příliš velké množství potravin.
- Funkce 5 minutové prodlevy slouží k tomu, aby se předešlo poškození kompresoru chladničky, když odpojíte zástrčku a potom ji znovu zapojíte nebo když dojde k výpadku napájení. Vaše chladnička začne fungovat normálně po 5 minutách.
- Vaše chladnička je navržena tak, aby pracovala v intervalech uvedených ve standardech, v souladu s třídou uvedenou na informačním štítku. Nedoporučujeme spuštění vaší chladničky mimo uvedené limity, aby bylo možné dosáhnout efektivního chlazení.
- Tento spotřebič je navržen k použití při okolní teplotě v rozmezí 10°C - 43°C.

Třída klimatu	Okolní teplota °C
<b>T</b>	16 až 43 °C
<b>ST</b>	16 až 38 °C
<b>N</b>	16 až 32 °C
<b>SN</b>	10 až 32 °C
<b>T/SN</b>	10 až 43 °C

### Je-li jako součást produktu k dispozici turbo ventilátor;

Při skladování jídla neblokujte otvory pro přívod a odvod vzduchu, v opačném případě dojde k zablokování cirkulace vzduchu.

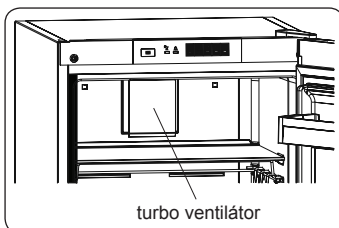

### Oddělení pro extra chlazení (u některých modelů)

Ideální pro uchovávání chutí a struktury nakrájených potravin a sýra. Vytahovací zásuvka zajišťuje prostředí s teplotou nižší než ve zbytku chladničky díky aktivní cirkulaci studeného vzduchu.

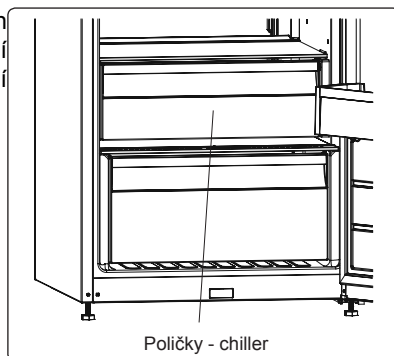

**Vizuální a textové popisy na části s příslušenstvím se mohou lišit podle modelu vašeho spotřebiče.**

## Ovladač vlhkosti (u některých modelů)

Je-li ovladač vlhkosti v uzavřené pozici, umožní to dlouhodobější skladování čerstvého ovoce a zeleniny.

V případě, že je zásobník na zeleninu úplně plný, lze otevřít kolečko před zásobníkem. Tak se zajistí kontrola vzduchu a vlhkosti a zvýší se životnost potravin.

Pokud na skleněné policiče uvidíte kondenzaci, je třeba, abyste ovládání vlhkosti nastavili do otevřené pozice.

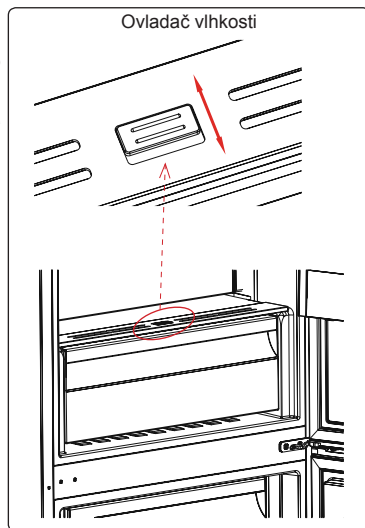

## CustomFlex

CustomFlex® vám umožňuje přizpůsobit prostor uvnitř chladničky podle vašich potřeb. Na vnitřní straně dvířek se nachází skladovací kontejner a pohyblivé kontejnery, takže si můžete přizpůsobit jejich umístění, jak budete chtít. Kontejnery jsou dokonce vyjímatelné, takže se dají z chladničky vyjmout pro jednoduchý přístup.

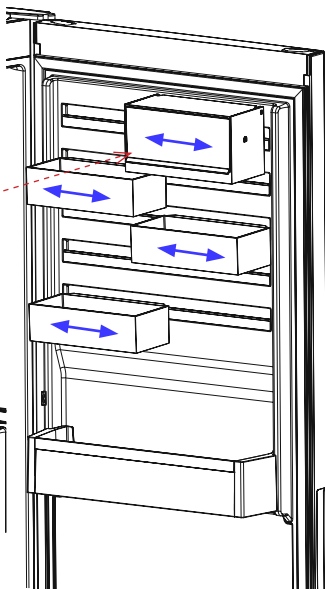
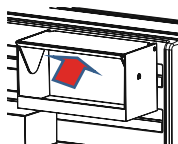
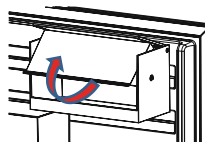
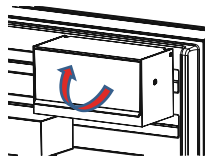

- Víko skladovacího kontejneru CustomFlex otevřete zatáhnutím ve směru ukazovaném šipkou.
- Víko zavřete zatáhnutím v opačném směru.

Vizuální a textové popisy na části s příslušenstvím se mohou lišit podle modelu vašeho spotřebiče.

## Ukazatel teploty

Abychom vám pomohli s lepším nastavením vaší chladničky, vybavili jsme ji kontrolkou teploty, která se nachází v nejchladnější oblasti.

Aby bylo skladování potravin ve vaší chladničce lepší, zejména v nejchladnější části, zkontrolujte, zda se na kontrolce teploty zobrazí zpráva "OK". Pokud se "OK" nezobrazí, znamená to, že teplota nebyla nastavena správně.

Je-li zobrazení kontrolky těžké, ujistěte se, zda je správně rozsvícená. Při každém nastavení zařízení počkejte na stabilizaci teploty ve spotřebiči, v případě potřeby proveďte nové nastavení. Pozici nastavení teploty měňte progresivně a před spuštěním nové kontroly a případné změny počkejte minimálně 12 hodin.

**POZNÁMKA:** Po opakovaném otevírání dveří (nebo dlouhém otevření) nebo po vložení čerstvých potravin do spotřebiče je normální, že se na kontrolce nastavení teploty "OK" nezobrazí. V případě, že dojde k abnormálnímu nahromadění ledových krystalů (spodní stěna spotřebiče) v chladničce, na výparníku (přetížení spotřebiče, vysoká pokojová teplota, časté otevírání dveří), dejte nastavení zařízení do spodní pozice dokud nebude znovu dosaženo vypnutí kompresoru.



## Potraviny skladujte v nejchladnější části chladničky.



Vaše potraviny se budou skladovat lépe pokud je dáte do nevhodnější chladicí části. Nejchladnější část je přímo nad crisperem.

Nejchladnější část vaší chladničky označuje následující symbol.

Chcete-li si být jisti, že v této části je opravdu nízká teplota, zkontrolujte, zda se polička nachází na úrovni tohoto symbolu, jak je znázorněno na ilustraci..

Horní limit nejchladnější oblasti je označen spodní stranou nálepky (šipky). Nejchladnější část horní poličky musí být ve stejné úrovni s vrcholem šipky. Nejchladnější část je pod touto úrovní.

Vzhledem k tomu, že jsou tyto poličky vyjímatelné, vždy se ujistěte, zda jsou na stejné úrovni, s limity zóny popsanými na nálepkách, abyste tak dosáhli teplot v této oblasti.

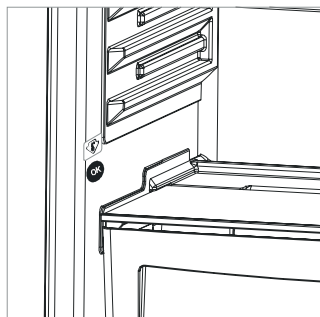

**Vizuální a textové popisy na části s příslušenstvím se mohou lišit podle modelu vašeho spotřebiče.**

## ROZMÍSTĚNÍ POTRAVIN VE SPOTŘEBIČI

Prostor chladničky se používá ke skladování čerstvých potravin po dobu několika dnů.

- Potraviny nekládejte tak, aby byly v přímém kontaktu se zadní stěnou prostoru chladničky. Okolo potravin nechte určitý prostor, abyste tak umožnili cirkulaci vzduchu.
- Nevkládejte do chladničky horké potraviny nebo nápoje.
- Potraviny vždy skladujte v uzavřených nádobách nebo zabalené.
- Abyste snížili vlhkost a následnou tvorbu námrazy, nikdy neumísťujte kapaliny do neutěsněných nádob.
- Maso všech typů, zabalené do sáčků, se doporučuje vložit na skleněnou policičku nad zásuvkou na zeleninu, kde je vzduch chladnější.
- Ovoce a zeleninu můžete vkládat do crisperu nezabalené.
- Abyste předešli úniku chladného vzduchu, neotevírejte dveře příliš často a nenechávejte je dlouho otevřené.

Potraviny	Délka skladování	V které části chladničky skladovat
Ovoce a zelenina	1 týden	Do zásuvky crisper (bez obalu)
Maso a ryby	2-3 dny	Zakryté plastovou fólií nebo sáčky nebo v boxu na maso (na skleněné policičce)
Čerstvý sýr	3-4 dny	Ve speciální policičce ve dveřích
Máslo a margarín	1 týden	Ve speciální policičce ve dveřích
Produkty v lahvích, mléko a jogurt	Do expirace doporučené výrobcem	Ve speciální policičce ve dveřích
Vejce	1 měsíc	V zásobníku na vajíčka
Vařené potraviny		Všechny policičky



# ČIŠTĚNÍ A ÚDRŽBA

- Před přistoupením k čištění nejprve odpojte chladničku od napájení vytažením zástrčky napájecího kabelu ze zásuvky.



- Je zakázáno čistit chladničku nalitím vody do vnitřního prostoru..



- Vnitřní a vnější povrch spotřebiče lze otřít měkkým hadříkem (nebo houbičkou) namočeným do teplé vody s trochou prostředku na mytí nádobí.

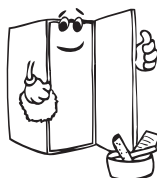

- Jednotlivé komponenty vyjímáte ze spotřebiče postupně a umyjte je ve vodě s trochou prostředku na mytí nádobí. Tyto komponenty nelze mýt v myčce nádobí.



- Nepoužívejte abrazivní prostředky, saponáty ani mýdla. Po umytí vše opláchněte čistou vodou a důkladně vysušte. Po ukončení čištění připojte spotřebič k napájení zasunutím zástrčky suchou rukou do zásuvky.

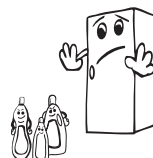

- Kondenzátor (černý prvek na zadní straně ledničky) je třeba čistit pomocí měkkého kartáče minimálně jednou ročně. Tímto způsobem umožníte chladničce pracovat efektivněji a s menší spotřebou energie.



## **NAPÁJENÍ MUSÍ BÝT VŽDY ODPOJENO**

### **Výměna LED osvětlení**

Pokud je chladnička vybavena LED osvětlením, kontaktuje zákaznický servis, neboť takovou výměnu smí provádět pouze kvalifikovaný personál.

# PŘEPRAVA A ZMĚNA MÍSTA INSTALACE

## Přeprava a změna místa instalace

- Originální obal a polystyrénovou pěnu si můžete uschovat pro případnou přepravu spotřebiče v budoucnu (volitelné).
- V případě opětovné přepravy použijte silný obal, popruhy nebo silné provazy a postupujte v souladu s pokyny pro přepravu uvedenými na originálním přepravním obalu.
- Vyjměte veškeré pohyblivé příslušenství (police, přihrádky na ovoce a zeleninu apod.) nebo upevněte uvnitř spotřebiče tak, aby se během přemísťování a přepravy nemohlo pohybovat.

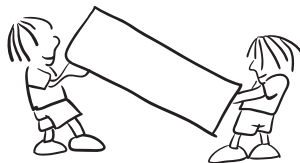

***Chladničku vždy přepravujte ve svislé poloze.***

## Změna otevírání dvířek

- Nelze změnit směr otevírání dvířek chladničky, pokud je madlo připevněno k čelní straně těchto dvířek.
- Směr otevírání dvířek lze změnit u pouze u modelů, které nejsou vybaveny madly.
- Pokud lze změnit směr otevírání dvířek Vaší chladničky, kontaktujte nejbližší autorizovaný servis, který provede změnu směru jejich otevírání.

# NEŽ SE OBRÁTÍTE NA POPRODEJNÍ SERVIS

Důvody nesprávného fungování chladničky mohou být triviální, proto než budete kontaktovat servis zkontrolujte následující. Můžete si tak ušetřit čas i peníze.

Led kontrolka alarmu zapnutá	TYP CHYBY	PROČ	CO DĚLAT
	„Upozornění na chybu“	Některé části jsou mimo provoz nebo došlo k selhání chladicího procesu	Zkontrolujte, zda nejsou otevřené dveře. Pokud dveře otevřené nejsou, kontaktujte co nejdříve servisní středisko.

## Co dělat, pokud spotřebič nefunguje;

### Zkontrolujte, zda;

- Napájení nefunguje,
- Hlavní domácí vypínač je odpojený,
- Zásuvka je dostatečná. To ověříte tak, že do stejné zásuvky zapojíte jiný spotřebič, o kterém víte, že funguje.

## Co dělat, pokud spotřebič funguje slabě;

### Zkontrolujte, zda;

- Spotřebič jste nepřetížili,
- Tlačítko nastavení teploty v chladničce je v poloze 8.
- Dveře jsou řádně zavřené,
- Na kondenzátoru není prach,
- Vzadu a po stranách je dostatek místa.

## Je-li vaše chladnička příliš hlasitá:

### Normální zvuky

#### Zvuk praskání (praskání ledu):

- Během automatického odmrazování.
- Dojde-li k ochlazení nebo zahřátí zařízení (z důvodu expanze materiálu).

**Krátké praskání:** Tento zvuk zaslechnete když termostat zapne a vypne kompresor.

**Zvuk kompresoru: Normální zvuk motoru.** Tento hluk znamená, že kompresor funguje normálně. Kompresor může způsobit větší hluk po kratší dobu po svém spuštění.

**Zvuk bublání:** Tento zvuk je způsoben průtokem chladiva v trubicích systému.

**Zvuk tekoucí vody:** Normální zvuk tekoucí vody odtékající do výparníku během odmrazování. Tento zvuk lze zaslechnout během odmrazování.

**Zvuk proudění vzduchu:** Normální zvuk ventilátoru. Chladnička vydává tento zvuk při normálním provozu, v důsledku cirkulace vzduchu.

## Pokud jsou hrany chladničky, které jsou v kontaktu s dveřmi, horké:

Zejména v létě (teplém počasí), se mohou povrchy spojit během provozu kompresoru zahřát, to je normální.

### **Pokud se v chladničce vytvoří vlhkost:**

- Jsou všechny potraviny řádně zabalené? Byly nádoby před vložením do chladničky řádně osušeny?
- Otvíráte chladničku často? Při otevření dveří se vlivem okolní vlhkosti zvýší vlhkost v chladničce. Vlhkost roste při častějším otvírání dveří, zejména je-li vlhkost v místnosti vysoká.

### **Pokud se dveře řádně neotvírají a nezavírají;**

- Brání zavření dveří obaly potravin?
- Byly správně umístěny poličky, zásuvky a příslušenství ve dveřích chladničky?
- Jsou spoje dveří opotřebované nebo poškozené?
- Je chladnička na rovném povrchu?

### **Doporučení**

- Pro úplné vypnutí zařízení odpojte od přívodu el. energie (při čištění a pokud zůstanou dveře otevřené)

### **Jak ušetřit energii**

- 1- Umístěte přístroj do studené, řádně větrané místnosti, nikoli na přímé slunce ani do blízkosti zdrojů tepla (topení, vařič atd.). V takovém případě použijte izolační desku.
- 2- Nechte teplé potraviny a nápoje vychladnout vně přístroje.
- 3- Pokud do přístroje umísťujete nápoje a zbylé potraviny, musí být přikryty. Jinak se v přístroji zvýší vlhkost. Provozní doba se tudíž zvýší. Přikrytí nápojů a potravin také zachová chuť a vůni.
- 4- Pokud vkládáte nápoje a potraviny do přístroje, nechte dveře otevřené na co nejkratší dobu.
- 5- Udržujte kryty přihrádek rozlišných teplot zavřené. ( přihrádky na čertsvou zeleninu, chladič, atd.)
- 6- Těsnění dveří musí být čisté a pružné. V případě opotřebení, je-li těsnění odnímatelné, vyměňte ho. Pokud těsnění není odnímatelné, musíte vyměnit dvířka.

# ČÁSTI SPOTŘEBIČE A PŘÍSLUŠENSTVÍ

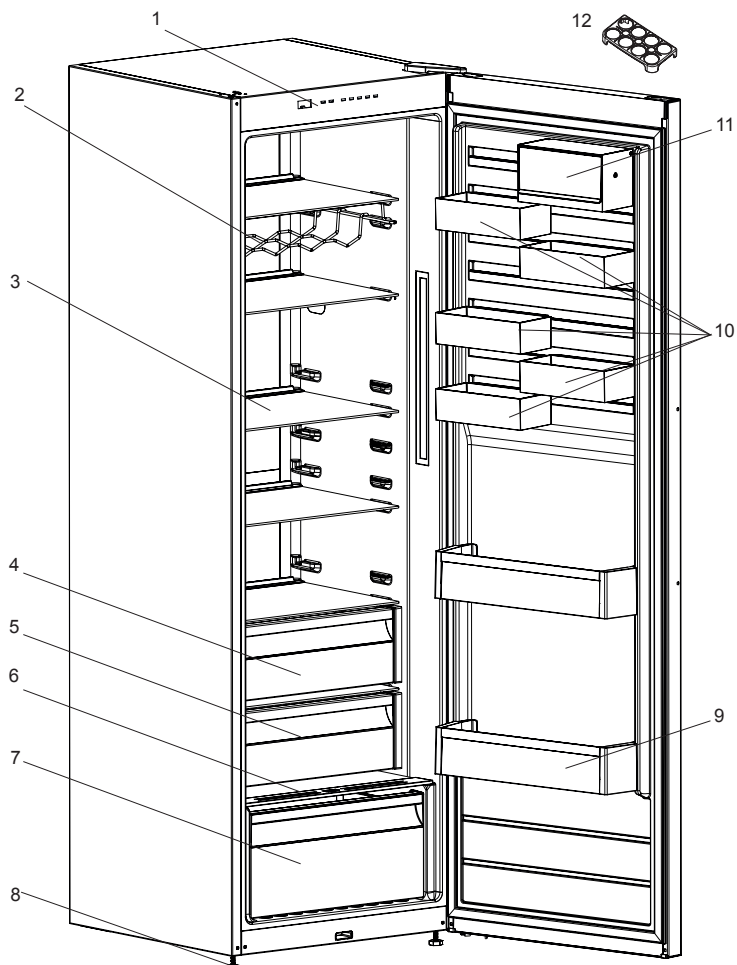

Tato prezentace je pouze informativní a týká se součástí spotřebiče. Části se mohou lišit podle modelu spotřebiče.

- |   |                            |
|---|----------------------------|
| 1. Ovládací panel                             | 8) Nastavitelná nožička    |
| 2. Držák na víno                              | 9) Police na lahve         |
| 3. Poličky do chladničky                      | 10) CustomFlex             |
| 4. Kryt prostoru pro čerstvé potraviny        | 11) CustomFlex s poklopцем |
| 5) Chladicí prostor *                         | 12) Držák vajec            |
| 6) Kryt spodní přihrádky na čerstvou zeleninu | * u některých modelů       |
| 7) Spodní přihrádky na čerstvou zeleninu      |                            |



HU

TŰZ

**Figyelmeztetés;** Tűzveszélyes / gyúlékony anyagok

# Tartalomjegyzék

<b>ELŐZETES UTASÍTÁSOK .....</b>	<b>103</b>
Általános figyelmeztetések .....	103
Régi és hibás hűtőszekrények .....	107
Biztonsági figyelmeztetések .....	107
A hűtőszekrény telepítése és használata .....	108
A hűtőszekrény használata előtt.....	109
A No-Frost technológiára vonatkozó információk .....	110
<b>KÜLÖNBÖZŐ FUNKCIÓK ÉS LEHETŐSÉGEK .....</b>	<b>111</b>
Vezérlőpanel.....	111
Hűtő részleg hőmérséklet beállító gomb .....	111
Riasztó fény.....	111
Szuperhűtő mód .....	111
Figyelmeztetések a hőmérséklet beállításokhoz .....	112
Hűtőszekrény hőmérséklet beállítások.....	112
Tartozékok .....	113
Ha a termék rendelkezik turbó ventilátorral; .....	113
Extra hideg rekesz.....	113
(Néhány modellben) .....	113
Páratartalom szabályozó .....	114
CustomFlex .....	114
Hőmérséklet kijelző .....	115
<b>AZ ÉTEL ELHELYEZÉSE .....</b>	<b>116</b>
Tisztítás .....	116
<b>TISZTÍTÁS ÉS KARBANTARTÁS .....</b>	<b>117</b>
A LED lámpák cseréje .....	117
<b>SZÁLLÍTÁS ÉS ELHELYEZÉS .....</b>	<b>118</b>
Az ajtó átszerelése .....	118
<b>MIELŐTT SZERVIZHEZ FORDULNA .....</b>	<b>119</b>
Energiatakarékosági tippek .....	121
<b>A KÉSZÜLÉK RÉSZEI ÉS REKESZEI .....</b>	<b>122</b>

## Általános figyelmeztetések

**!** **FIGYELMEZTETÉS:** Mindig hagyja szabadon a készülék borításán vagy a beépített szerkezetben található szellőzőnyílásokat.

**!** **FIGYELMEZTETÉS:** A gyártó által javasolt eszközökön kívül más mechanikus eszközöket ne használjon a fagyasztási folyamat felgyorsítására.

**!** **FIGYELMEZTETÉS:** A gyártó által javasolt típusú készülékeken kívül más elektromos készüléket ne használjon a hűtőszekrény ételtároló rekeszeiben.

**!** **FIGYELMEZTETÉS:** Ügyeljen arra, hogy a készülék hűtőköre ne sérüljön.

**!** **FIGYELMEZTETÉS:** A készülék elhelyezésekor gondoskodjon róla, hogy a tápkábel ne akadjon be és ne sérüljön meg.

**!** **FIGYELMEZTETÉS:** Ne helyezzen több csatlakozós hosszabbítót vagy hordozható áramforrást a készülék mögé.

**!** **FIGYELMEZTETÉS:** A készülék instabilitásából eredő veszélyek elkerülése érdekében rögzítse azt az utasításoknak megfelelően.

**!** Ha a készülék R600a hűtőközeget használ - erről a típustáblán tájékozódhat -, legyen óvatos a szállítás és a beszerelés során, hogy elkerülje a készülék hűtőelemeinek sérülését. Annak ellenére, hogy az R600a környezetbarát és természetes gáz. Mivel robbanásveszélyes, ha a hűtőelemek sérülése miatt szivárgást tapasztalna, távolítsa el a hűtőszekrényt nyílt láng illetve hőforrások közeléből és szellőztesse néhány percig a helyiséget, ahol a készülék található.



- Ügyeljen arra, hogy a hűtőszekrény szállítása és elhelyezése során ne sérüljön meg a hűtőgáz kör.
- Ne tároljon a készülékben robbanásveszélyes anyagokat, például gyúlékony hajtógázzal működő aeroszolokat.
- A készülék csak háztartási és hasonló környezetekben használható, például;
  - üzletek, irodák és munkahelyek dolgozóinak kialakított konyhák
  - tanyaházak, valamint hotelek, motelek és egyéb lakókörnyezetek vendégei
  - panzió típusú környezetek;
  - ételmezési és hasonló nem kereskedelmi környezetek
- Ha a konnektor nem megfelelő a hűtőszekrény dugójához, azt a veszélyek elkerülése érdekében a gyártóval, szerviztechnikussal vagy hasonlóan képzett személlyel kell kicseréltetni.
- A hűtőszekrény tápkábele speciális földelt csatlakozóval van ellátva. A csatlakozó speciális földelt, 16 vagy 10 amperes aljzathoz lehet csatlakoztatni az országtól függően, ahol a terméket árusítják. Ha nem rendelkezik ilyen aljzattal, hívjon szakembert és szereltesse be egyet.
- A 8 évnél idősebb gyerekek és azok a személyek, akik korlátozott fizikai, érzékelő és illetve szellemi képességekkel rendelkeznek, illetve hiányában vannak a megfelelő tapasztalatoknak és ismereteknek, csak felügyelet mellett vagy a készülék használatára és az azzal járó veszélyekre vonatkozó utasítások ismeretében használhatják a készüléket. A gyerekek nem játszhatnak a készülékkel. A gyermekek felügyelet nélkül nem végezhetnek tisztítást és karbantartást.
- 3 és 8 év közötti gyermekek be- és kipakolhatnak a hűtőszekrényből. Gyermekek nem takaríthatják és nem végezhetnek karbantartási munkákat a készüléken.

Kisgyermek (0-3 éves korig) nem használhatja a készüléket. Fiatal gyermekek (3-8 éves korig) kizárólag folyamatos felügyelet mellett használhatja a készüléket. Idősebb gyermekek (8-14 éves korig) és kiszolgáltatott felnőttek megfelelő felügyelet mellett vagy a használati utasítás ismertetése után használhatja a készüléket. Rendkívül kiszolgáltatott emberek kizárólag folyamatos felügyelet mellett használhatja a készüléket.

- Ha a tápkábel megsérült, azt a veszélyek elkerülése érdekében a gyártóval, szerviztechnikussal vagy hasonlóan képzett személlyel kell kicseréltetni.
- A készülék 2000 métert meghaladó magasságon nem használható.

### **Az élelmiszerek szennyeződésének elkerülése érdekében tartsa be az alábbi utasításokat:**

- Az ajtó huzamosabb ideig történő nyitva hagyása jelentős hőmérséklet-növekedést eredményezhet a készülék rekeszeiben.
- Rendszeresen tisztítsa az elérhető vízelvezető rendszereket és azokat a felületeket, amelyekre élelmiszert helyez.
- Nyers húst és halat a hűtőszekrény megfelelő rekeszeiben tároljon, hogy ne érintkezessen más élelmiszerekkel és ne csöpögjön azokba.
- A két csillaggal jelölt fagyasztórekeszek előfagyasztott ételek tárolására, fagyalt készítésére és tárolására, valamint jégkocka készítésére alkalmasak.
- Az egy, kettő és három csillaggal jelzett rekeszek egyike sem alkalmas friss élelmiszerek fagyasztására.
- Ha a hűtőszekrényt hosszabb ideig nem használja, kapcsolja ki, olvassa le, tisztítsa ki, szárítsa meg és hagyja az ajtót nyitva, ezzel elkerülheti a penész kialakulását a hűtő belsejében.

## **SZERVIZ**

- A javításra szoruló készülékekkel forduljon a hivatalos szervizközpontokhoz. Kizárólag eredeti pótalkatrészeket használjon.
- Figyelem: a saját kezűleg vagy nem szakértő által végzett javítási munkálatok biztonsági következményekkel járhatnak és érvénytelenítheti a garanciát.
- Az alábbi pótalkatrészek a modell gyártásának megszüntetését követő 7 évig érhetőek el: termosztát, hőmérsékletérzékelők, nyomtatott áramköri lapok, fényforrások, ajtófogantyúk, ajtózsanérok, tálcák és rekeszek.
- Figyelem: a fenti alkatrészek egy része kizárólag a hivatalos szervizekben kaphatók és nem minden pótalkatrész szerelhető be egy adott modellbe.
- Az ajtó tömítések a modell gyártásának megszüntetését követő 10 évig kaphatók.

## Régi és hibás hűtőszekrények

- Ha a hűtőszekrény retesszel van ellátva, a leselejtezés előtt törje le vagy távolítsa el azt, mivel a gyerekek beszorulhatnak a készülék belsejébe, ami balesethez vezethet.
- A régi hűtőszekrények és fagyasztók CFC tartalmú szigetelőanyagot és hűtőközeget tartalmaznak. Ezért ügyeljen arra, hogy a régi hűtőszekrény leselejtezésekor ne károsítsa a környezetet.
  - Az elektromos és elektronikus berendezések hulladékainak újrahasznosításától és leselejtezéséről érdeklődjön a helyi önkormányzatnál.

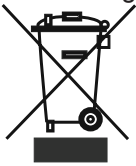

## Megjegyzések:

- A készülék telepítése és használata előtt figyelmesen olvassa el a használati útmutatót. A helytelen használatból eredő károkért nem vállalunk felelősséget.
- Tartson be a készüléken és a használati útmutatóban található minden utasítást, és őrizze meg az útmutatót a későbbiekre.
- A készülék otthoni használatra készült, és azt csak a házban, a meghatározott célokra szabad felhasználni. Kereskedelmi felhasználásra nem alkalmas. Az ilyen felhasználás érvényteleníti a garanciát és a vállalatunk nem vállal felelősséget a felmerülő károkért.
- A készüléket beltéri használatra terveztük és csak élelmiszerek hűtésére/tárolására használható, Nem alkalmas kereskedelmi felhasználásra és/vagy élelmiszereken kívül egyéb anyagok tárolására. A vállalatunk a fenti megkötések figyelmen kívül hagyásából eredő károkért nem vállal felelősséget.

## Biztonsági figyelmeztetések

- Ne használjon elosztót és hosszabbító kábelt.
- A sérült, elhasználdott vagy régi dugókat ne használja.
- Ügyeljen arra, hogy ne húzza, ne hajtsa meg és ne károsítsa a tápkábelt.
- Ne csavarja meg, illetve ne hajlítsa meg a kábelt, továbbá tartsa távol a forró felületektől.



- A beszerelés után győződjön meg arról, hogy a tápkábel nem szorult-e a készülék alá.
- A készüléket csak felnőttek használhatják. Ne engedje, hogy a gyerekek a hűtőszekrényrel játszanak vagy az ajtón lógjanak.



- Az áramütések elkerülése érdekében nedves kézzel soha ne dugja be vagy húzza ki a dugót.
- Soha ne tegyen üvegeket vagy fémdobozos üdítőket a fagyasztórekeszbe. Az üvegek és a dobozok felrobbanhatnak.
- Saját biztonsága érdekében soha ne tegyen robbanékony vagy gyúlékony anyagot a hűtőszekrénybe. A magas alkoholtartalmú italokat szorosan lezárva, függőlegesen tegye a hűtőrekeszbe.
- Amikor jeget vesz ki a fagyasztórekeszből, soha ne érjen hozzá a jéghez, mivel fagyási sérüléseket és/vagy vágásokat okozhat.
- Nedves kézzel soha ne fogja meg a fagyasztott termékeket! Ne fogyasszon közvetlenül a fagyasztórekeszből kivett fagyaltot vagy jégkockát.
- Felengedés után ne fagyassza vissza a fagyasztott árukat. Egészségügyi problémákat, például ételmérgezést okozhat.
- Ne tegyen szövetanyagot a hűtőszekrény tetejére. Ez befolyásolhatja a hűtőszekrény teljesítményét.
- Ne működtessen semmilyen elektromos készüléket a hűtőszekrény vagy a fagyasztó belsejében.
- A tartozékok sérülésének elkerülése érdekében szállításhoz rögzítse azokat a hűtőszekrény belsejében.
- Ha az ajtó a hűtőszekrény zárva, vákuum, pecsét fogja képezni. Várjon körülbelül 1 percet, mielőtt újra megnyitni.
- Ez az alkalmazás nem kötelező könnyen nyitható az ajtó. Ezzel az alkalmazással, egy kis páralecsapódás jelentkezhet, ezen a környéken, ezért lehet, hogy távolítsa el azt.
- Ne használjon konnektoradaptert.

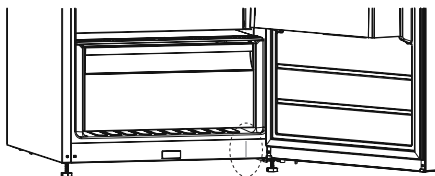

## A hűtőszekrény telepítése és használata

*A hűtőszekrény első használata előtt tanulmányozza át az alábbi pontokat:*

- A hűtőszekrény üzemi feszültsége 220-240 V 50 Hz-es frekvencián.
- A dugónak a beszerelés után elérhetőnek kell lennie.
- Az első bekapcsoláskor bizonyos szag fordulhat elő. Ez azonban megszűnik amint a készülék lehűl.
- A készülék csatlakoztatása előtt győződjön meg róla, hogy a gép adattábláján szereplő feszültség és az Ön otthonában rendelkezésre álló elektromos feszültség megegyezik egymással.
- Hatékony földeléssel illesse a csatlakozót a dugaszolóaljzatba. Amennyiben a dugaszolóaljzat nem földelt vagy a csatlakozó dugó nem illeszthető a csatlakozóaljzba, javasoljuk, hogy hívjon szerelőt.
- A készüléket megfelelően beszerelt, biztosítékkal rendelkező csatlakozóaljzatba kell csatlakoztatni. Az üzemeltetési pontnál az

áramellátásnak (váltakozó áram) és a feszültségnek meg kell egyeznie a készülék adattábláján találhatóval (az adattábla a készülék belsejében, baloldalt található).

- A földelés nélküli használatból eredő károkért nem vállalunk felelősséget.
- A hűtőszekrény közvetlen napfénytől védett helyen helyezze el.
- Soha ne használja a hűtőszekrényt a szabadban és ne hagyja az esőn.
- A készülék legalább 50 cm távolságra legyen a tűzhelyektől, gázsütőktől és radiátoroktól, és legalább 5 cm távolságra az elektromos sütőktől.
- Ha a hűtőszekrényt fagyasztó mellé helyezi el, hagyjon legalább 2 cm helyet a készülékek között, hogy megelőzze a külső felületek bepárasodását.
- Ne rakjon súlyos tárgyakat a készülékre.
- Használat előtt tisztítsa meg alaposan a készüléket, különösen a belsejét (lásd: Tisztítás és karbantartás).
- A konyhaszekrénybe való beszerelés eljárását a Szerelési kézikönyv adja meg. A termék kizárólag megfelelő konyhaszekrényekben való használatra való.
- Az állítható első lábakat úgy kell beállítani, hogy a készülék vízszintben és stabilan álljon. A lábak beállításához forgassa el azokat az óramutató járásával egyező irányba (vagy az ellenkező irányba). Ezt még azelőtt kell elvégezni, hogy ételt tenne a hűtőszekrénybe.
- A hűtőszekrény használata előtt törölje át az összes alkatrész hátulját meleg víz és egy teáskanál szóda-bikarbóna keverékével, öblítse le tiszta vízzel, majd hagyja megszáradni. Tisztítás után tegyen vissza minden alkatrészt.
- Szerelje fel a műanyag távtartót (a hátul fekete lapátokkal ellátott alkatrész) az ábrán látható módon, 90°-kal elfordítva, hogy a kondenzátor ne érjen hozzá a falhoz.
- A hűtőszekrényt fal mellé kell helyezni, úgy, hogy a faltól való távolság ne haladja meg a 75 mm.

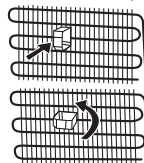

## A hűtőszekrény használata előtt

- A hatékony működés érdekében a szállítást követően hagyja a hűtőszekrényt 3 óráig felállított helyzetben, és csak ezután dugja be. Ellenkező esetben megsérülhet a kompresszor.
- Az első használat során a hűtőszekrényben szagok keletkezhetnek. Amint a hűtőszekrény elkezd lehűlni, a szag enyhülni fog.



## A No-Frost technológiára vonatkozó információk

A No-frost hűtőszekrények a működési elvükben különböznek más álló hűtőszekrényektől.

A normál hűtőszekrényekben a hűtőszekrénybe az ajtónyitások nyomán bejutó és az élelmiszerekben lévő nedvesség fagyást okoz a légcsőhátsó részében. A légcsőhátsó részében lévő fagyások és jég leolvasztásához rendszeresen ki kell kapcsolni a hűtőszekrényt, a hűtést igénylő élelmiszer számára pedig külön kell hűtést biztosítani. A No-frost hűtőszekrények esetében egészen más a helyzet. Egy hűtőventilátor több pontról is egyenletesen és kiegyenlítően juttat száraz, hideg levegőt a hűtőtérbe. A polcok között egyenletesen és kiegyenlítően eloszló hideg levegő minden élelmiszert egyaránt és egyformán hűt le, így elejét veszi a nedvességnek és a fagyásnak. Így a no-frost hűtőszekrény óriási kapacitása és stílusos megjelenése mellett egyszerű használatot tesz lehetővé.

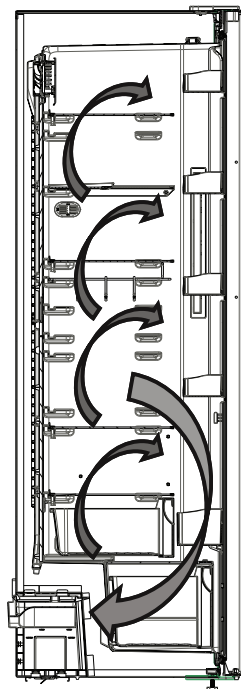

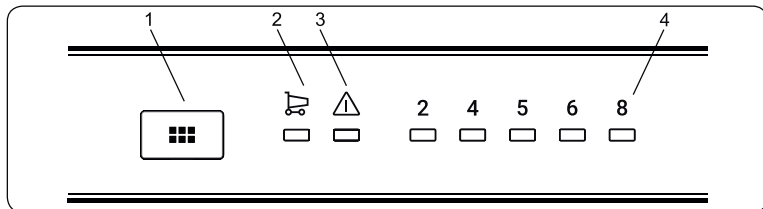

## Vezérlőpanel

- 1-Hűtőszekrény hőmérséklet beállító gomb
- 2-Szuperhűtő Mód szimbólum
- 3-Riasztás jelző led
- 4-Hűtőszekrény korrigált hőmérséklet kijelző

### Hűtő részleg hőmérséklet beállító gomb

Ezzel a gombbal beállíthatja a hőmérsékletet. A hűtő részleg értékeinek beállításához nyomja meg ezt a gombot. Szintén ezzel a gombbal tudja aktiválni a Szuperhűtő módot.

### Riasztó fény

A hűtőszekrényben fellépő probléma esetén ez a riasztó led pirosan világít.

### Szuperhűtő mód

#### Mikor használható?

- Nagy mennyiség lehűtésére.
- Gyorsételek lehűtésére.
- Élelmiszer gyors lehűtésére.
- Szezonális élelmiszerek hosszú ideig való tárolására.

#### Hogyan kell használni?

- Nyomja meg a a hőmérséklet beállító gombot, amíg a szuperhűtő fény nem világít.
- A szuperhűtő led világítani fog ebben a módban.
- A berendezés optimális működése és maximális hűtő kapacitása érdekében állítsa be a szuperhűtő módot 6 órával a friss élelmiszer hűtőbe helyezése előtt.

#### Ebben az üzemmódban:

Ha megnyomja a hőmérséklet beállító gombot a mód lezárul és a beállítás visszaáll 2-vel kezdődően.



**Megjegyzés:** A „Szuperhűtő” mód automatikusan lezárul 6 óra után vagy amikor a hőmérséklet 2 °C alá esik.

### Hűtőszekrény hőmérséklet beállítások

- A beállító kijelző kezdeti hőmérséklete 5°C.
- Nyomja meg a hűtőszekrény beállító gombot egyszer.
- Minden megnyomáskor a hőmérséklet beállítás emelkedni fog. (2°C, 4°C, 5°C, 6°C, 8°C, szuperhűtő)
- Ha megnyomja a hűtőszekrény beállító gombot amíg a szuperhűtő szimbólum meg nem jelenik a hűtőszekrény

kijelzőjén és más gombot nem nyom meg 3 másodpercig akkor a Szuperhűtő villogni fog.

- Ha tovább nyomja újra fog indulni az utolsó értéktől.

### Figyelmeztetések a hőmérséklet beállításokhoz

- A külső hőmérséklet, a frissen behelyezett élelmiszer hőmérséklete, illetve az ajtónyitások száma befolyásolja a hűtőtér hőmérsékletét. Ha szükséges, változtassa meg a hőmérséklet beállítást.
- Nem ajánlott a hűtőszekrény 10 °C-nál alacsonyabb hőmérsékletű környezetben történő használata.
- A hőmérséklet beállításánál vegye figyelembe, hogy milyen gyakran nyitják ki a hűtőszekrény ajtaját, mennyi élelmiszert tárol a készülékben, milyen magas a szoba hőmérséklete, illetve hol helyezték el a készüléket.
- Javasolt a hűtőszekrény első használatakor legalább 24 órán keresztül megszakítás nélkül működtetni a készüléket, hogy biztosan elérje a megfelelő hőmérsékletet. Ebben az időszakban ne nyissa ki a hűtő ajtaját, és ne rakjon a készülékbe ételt.
- A hűtőszekrény 5 perces beépített késleltetés funkcióval rendelkezik a kompresszor meghibásodásának elkerülése érdekében. A hűtőszekrény az elektromos hálózathoz történt csatlakoztatás követően, 5 perc elteltével kezd működni.
- A hűtőszekrényt úgy tervezték, hogy a szabványban meghatározott külső hőmérséklet határok között működjön, az információs táblán látható klímaosztálynak megfelelően. A hűtési teljesítmény hatékonysága érdekében nem ajánlott a hűtőszekrény megjelölt határértékeken kívüli hőmérsékletű környezetben történő működtetése.

- Ezt a készüléket 10°C -43°C közötti környezeti hőmérséklet tartományban történő használatra tervezték.

Ilmastoluokka	Huoneen lämpötila (°C)
T	16 ja 43 (°C) välillä
ST	16 ja 38 (°C) välillä
N	16 ja 32 (°C) välillä
SN	10 ja 32 (°C) välillä
T/SN	10 ja 43 (°C) välillä

## Tartozékok

### Ha a termék rendelkezik turbó ventilátorral;

Ne takarja le a légbeömlő és -kiömlő nyílást, ha élelmiszert tárol, mert az akadályozza a turbó ventilátor által biztosított levegőkeringetést.

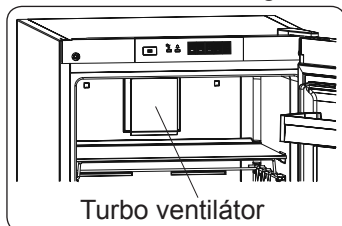

### Extra hideg rekesz (Néhány modellben)

Frissen vásárolt felvágottak és sajtok ízének és állagának megőrzésére alkalmas. A kihúzható rekesz az egész hűtőszekrény hőmérsékleténél alacsonyabb hőmérsékletet biztosít a hideg levegő aktív keringetésének köszönhetően.

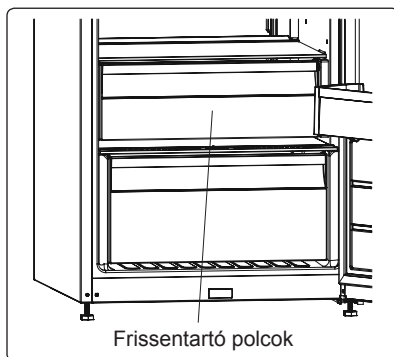

A tartozékokról szóló szakasz vizuális és szöveges leírásai a készülék modelljétől függően eltérőek lehetnek.

### Páratartalom szabályozó (egyes modelleken)

A zárt páratartalom szabályozó a friss gyümölcsök és zöldségek hosszabb eltarthatóságát teszi lehetővé.

Ha a zöldségtároló teljesen tele van, a zöldségtároló előtt lévő frissesség szabályozót ki kell nyitni. Ezáltal a zöldségtároló levegője és páratartalma szabályozott lesz, az ételek eltarthatósága megnövekszik.

Ha páralecsapódást lát az üvegpolcon, a páratartalom szabályozót állítsa nyitott állásba.

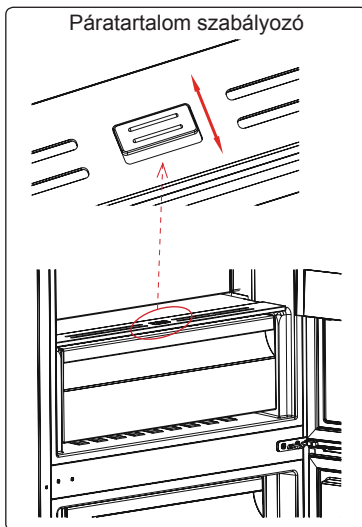

### CustomFlex (egyes modelleken)

A CustomFlex® funkció segítségével lehetősége nyílik igényeire szabni a hűtőszekrény tárolókapacitását. Az ajtó belső oldalán tároló és mozgatható rekeszek találhatók, amelyeket saját igénye szerint átrendezhet. A rekeszek levehetőek, így akár el is távolíthatja a könnyebb hozzáférés érdekében.

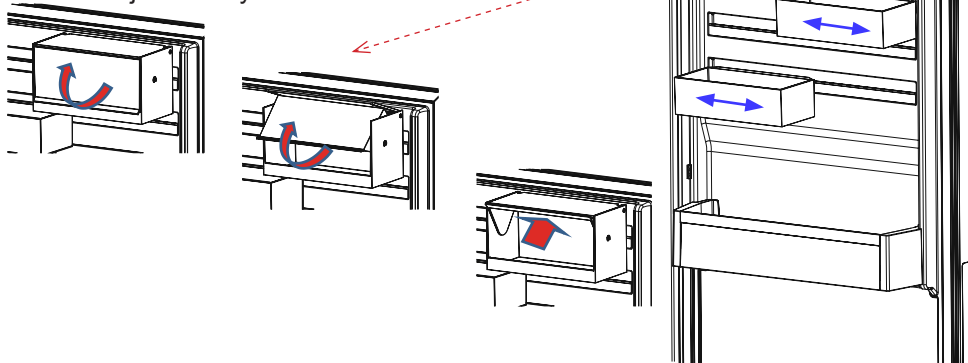

- A CustomFlex tárolórekesz fedelét a nyíl irányába húzva veheti le.
- A rekesz lezárásához tolja vissza a fedelet az ellenkező irányba.

***A tartozékokról szóló szakasz vizuális és szöveges leírásai a készülék modelljétől függően eltérőek lehetnek.***

## Hőmérséklet kijelző

A hűtőszekrény jobb beállíthatósága érdekében egy hőmérséklet érzékelőt helyeztek el a készülék leghidegebb területén.

Az ételek jobb eltárolása érdekében, különösen a leghidegebb területen, győződjön meg róla, hogy "OK" jelzés látható a hőmérséklet kijelzőn. Ha az « OK » jelzés nem látható, az azt jelenti, hogy a hőmérsékletet nem megfelelően állították be.

Ha a kijelző nehezen látható, gondoskodjon a megfelelő megvilágításáról. A hőmérséklet beállítás minden egyes megváltoztatása után várja meg a készülék belső hőmérsékletének stabilizálódását, mielőtt esetlegesen új hőmérséklet beállítást adna meg. Kérjük, a hőmérséklet érzékelő alapján csak fokozatosan változtassa meg a beállításokat. Várjon legalább 12 órát, mielőtt újra ellenőrizné az érzékelőt és esetleg megváltoztatná a beállítást.

**MEGJEGYZÉS:** Az ajtó többszöri, egymást követő kinyitása (vagy hosszabb nyitva tartása) után, vagy friss étel behelyezését követően természetes, hogy az "OK" jelzés nem jelenik meg a hőmérséklet beállítás kijelzőn. Ha a hűtőtérben (a készülék alsó falán) rendkívüli jegesedést tapasztal valószínűleg a túlzott párolgás miatt (túlterhelt készülék, magas külső hőmérséklet, gyakori ajtó nyitások), állítsa a hőmérséklet beállítást alacsonyabb értékre, amíg a kompresszor ki nem kapcsol.



### Ételtárolás a hűtőtér leghidegebb részén

Ételeit tovább eltárolhatja, ha a nekik megfelelő hűtőtséggű területen helyezi el őket. A leghidegebb terület a zöldségtartó felett

található.

Az itt látható szimbólum jelöli hűtőszekrénye leghidegebb részét.

Ahhoz, hogy biztosan alacsony hőmérséklet legyen a hűtőtér ezen részében, győződjön meg róla, hogy a polc a szimbólummal azonos szinten van, az ábrán látható módon.

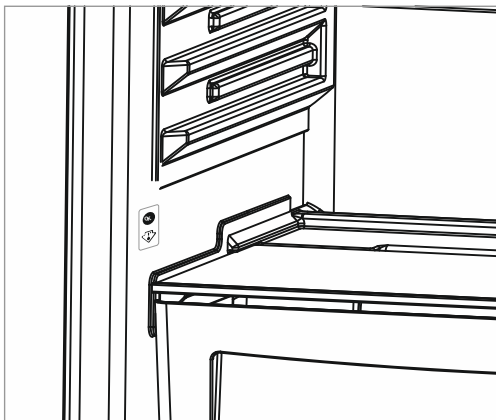

***A tartozékokról szóló szakasz vizuális és szöveges leírásai a készülék modelljétől függően eltérőek lehetnek.***

## 3-FEJEZET AZ ÉTEL ELHELYEZÉSE

### Tisztítás

- **A hűtőszekrény tisztítása előtt húzza ki a készüléket a hálózati csatlakozóból.**
- Ne tisztítsa a készüléket folyó vízzel!
- Kézmeleg szappanos vízbe mártott ruhával vagy szivaccsal törölje át a készülék külsejét és belsejét.
- Kiemelve vagy kihúzva távolítsa el óvatosan minden polcot és fiókot, és tisztítsa meg őket szappanos vízzel. A tartozékokat ne mossa el mosógéppel vagy mosogatógéppel!
- A hűtőszekrény tisztításához ne használjon oldószert, súrolószert, üveg tisztítószert vagy általános tisztítószert. Ezek a tisztítószerek a bennük található vegyszerek miatt károsíthatják a műanyag felületeket és más elemeket.
- A hűtőszekrény hátoldalán található hőcserélőt legalább évente egyszer tisztítsa meg egy puha kefével, vagy porszívóval.

Győződjön meg róla, hogy tisztítás közben a készülék nincs csatlakoztatva az elektromos hálózathoz.

Élelmiszer	Eltarthatóság	Hová helyezze a hűtőrekeszben
Zöldségek és gyümölcsök	1 hét	A frissentartó rekeszben (anélkül, hogy bármibe be lennének csomagolva)
Hús és hal	2 - 3 nap	Műanyag fóliával fedve és zacskóval fedve, vagy hústartó dobozban (az üvegpolcon)
Friss sajt	3 - 4 nap	Az ajtón lévő speciális polcban
Vaj és margarin	1 hét	Az ajtón lévő speciális polcban
Palackozott termék, tej és joghurt	A gyártó által ajánlott lejárati időig	Az ajtón lévő speciális polcban
Tojások	1 hónap	A tojástartó polcban
Főtt étel	2 nap	Bármelyik polcon

## 4-FEJEZET TISZTÍTÁS ÉS KARBANTARTÁS

- Ne felejtse el kihúzni a hűtőszekrényt, mielőtt tisztítani kezdené.



- Ne tisztítsa a hűtőszekrényt víz ráöntésével.

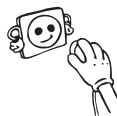

- A belső és külső oldalait áttörölheti puha ruhával vagy szivaccsal, meleg, szappanos víz segítségével.

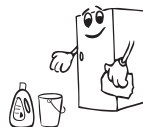

- Egyenként távolítsa el a részeit, és tisztítsa meg szappanos vízzel. Ne mossa el őket mosogatógépben.



- Soha ne használjon gyúlékony, robbanásveszélyes vagy maró anyagot, például higítót, gázt vagy savat a tisztításhoz.



- Az energiatakarékosság és a hatékonyabb működés érdekében évente legalább egyszer kefével porolja le a kondenzátort.



- **Gondoskodjon arról, hogy a hűtőszekrény ki legyen húzva a tisztítás idején.**

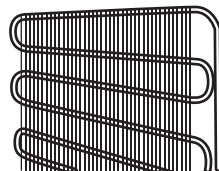

### A LED lámpák cseréje

Ha a hűtőszekrény LED lámpákkal van felszerelve, lépjen kapcsolatba az ügyfélszolgálatlal, mivel ezeket csak képzett személy cserélheti ki.

- Az eredeti csomagolást és védőhabot az újbóli szállításhoz meg lehet tartani (opcionálisan).
- A hűtőszekrény vastag csomagolással, szalagokkal vagy erős kötelekkel kell rögzíteni, és be kell tartani az újraszállításra szolgáló csomagoláson található szállítási utasításokat.
- A mozgatható alkatrészeket (polcok, tartozékok, zöldségtárolók stb.) távolítsa el, vagy az áthelyezés és aállítás idejére szalagok segítségével rögzítse őket a hűtőszekrényben az ütődések elkerülése érdekében.

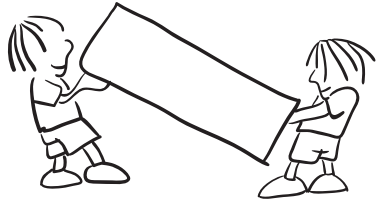

***A hűtőszekrényt álló helyzetben mozgassa.***

### **Az ajtó átszerelése**

- Nem módosítható a hűtőszekrény ajtajának nyitási iránya, ha az ajtó fogantyúja az ajtó elülső felületére van rögzítve.
- A fogantyú nélküli modelleknél az ajtó nyitási iránya minden további nélkül módosítható.
- Ha módosítható a hűtőszekrény ajtajának nyitási iránya, a művelet elvégzéséért vegye fel a kapcsolatot a legközelebbi hivatalos szervizzel.

A riasztás jelző fény világít	HIBA TÍPUSA	MIÉRT	MIT TEGYEN
	„Meghibásodás-figyelmeztetés”	Van(nak) meghibásodott alkatrészek, vagy hiba van a hűtési folyamatban	Ellenőrizze, hogy nyitva van-e az ajtó. Ha az ajtó nincs nyitva minél hamarabb hívja a szakszervízt segítségért.

Ha hűtőszekrény nem működik rendesen, kis hiba is lehet, ezért ellenőrizze a következőket a szerelő hívása előtt, hogy pénzt és időt spóroljon.

### Mi a teendő, ha a hűtőgép nem működik;

#### Ellenőrizze, hogy;

- Van-e áram,
- Az otthoni főkapcsoló csatlakoztatva van-e,
- A dugaszoló aljzat megfelelő-e. Ennek ellenőrzéséhez csatlakoztasson egy olyan másik készüléket ebbe a dugaszoló aljzatba, amiről biztosan tudja, hogy működik.

### Mi a teendő, ha a hűtőgép gyenge teljesítményt nyújt;

#### Ellenőrizze, hogy;

- A berendezés nincs-e túlterhelve,
- Az ajtó tökéletesen be van zárva,
- Nem került-e por a kondenzátorba,
- Elegendő hely van-e a hátsó, illetve az oldalsó falaknál.

### Ha a hűtőszekrény túl hangosan működik:

#### Normál zajok

#### Roppanás (jégroppanás) zaja:

- Automatikus leolvasztás közben.
- Amikor a berendezés lehűl vagy felmelegszik (a berendezés anyagának tágulása miatt).

**Rövid roppanás:**Akkor hallható, amikor a termosztát be-/kikapcsolja a kompresszort.

**Kompresszor zaj: Normális motorzaj.** Ez a zaj azt jelenti, hogy a kompresszor normálisan üzemel. A kompresszor rövid ideig zajosabb lehet, amikor bekapcsol.



**Bugyborékoló zaj és csobbanás:** Ezt a zajt az okozza, ahogy a hűtőközeg áramlik a rendszer csöveiben.

**Vízáramlás zaja:** A leolvasztás során a párologtató tartályon átáramló víz normális áramlási zaja. Ez a zaj a leolvasztás során hallható.

**Levegőfúvás zaja:** Normális ventilátorzaj. Ez a zaj normális működés közben hallható a hűtőszekrényekben a levegő áramlás miatt.

### **Ha a hűtőszekrény ajtóillesztéssel érintkező szélei melegek:**

Különösen nyáron (meleg időben) előfordulhat, hogy az illesztéssel érintkező felületek a kompresszor üzemelése közben felmelegsznek; ez normális.

### **Ha a hűtőszekrényben pára gyűlik fel:**

- Minden élelmiszer megfelelően van becsomagolva? Minden edényt megszárítottak a hűtőszekrénybe helyezésük előtt?
- Gyakran van kinyitva a hűtőszekrény ajtaja? A szoba páratartalma behatol a hűtőszekrénybe amikor az ajtó kinyílik. A pára felhalmozódása gyorsabb ütemben történik amikor az ajtót gyakrabban nyitja ki, különösen ha a szoba páratartalma magas.

### **Ha az ajtó nem nyílik és záródik rendesen;**

- Az élelmiszerek csomagjai akadályozzák az ajtó becsukását?
- Az ajtórekeszek, a polcok és a fiókok megfelelően vannak elhelyezve?
- Az ajtó illesztések nincsenek eltörve vagy elszakadva?
- Vízszintes felületen van a hűtőszekrény?

### **Javaslatok**

- A berendezés teljes leállításához húzza ki az aljzatból (tisztításhoz és amikor az ajtó nyitva van)

## **Energiatakarékosági tippek**

1. Helyezze el a berendezést egy hűvös, jól szellőző helyiségben de ne közvetlen napsütésbe vagy hőforrás (radiátor, tűzhely, stb.) mellé. Ellenkező esetben használjon szigetelő lemezt.
2. Mielőtt a hűtőszekrénybe tenné az ételt vagy az italt, várja meg, amíg kihűlnek.
3. Zárja le az italokat vagy más folyadékokat amikor behelyezi őket a berendezésbe. Máskülönben a páratartalom megnő a berendezésben. Így a hűtőszekrény több ideig fog dolgozni. Továbbá az italok és más folyadékok lezárása segít megőrizni a szagokat és az ízeket.
4. Próbálja elkerülni, hogy az ajtó hosszú ideig nyitva legyen vagy túl gyakran legyen kinyitva, mert a meleg levegő behatol a hűtőszekrénybe és emiatt a kompresszor szükségtelenül gyakran bekapcsol.
5. Tartsa zárva a különböző hőmérséklet rekeszek fedelét (zöldséges rekesz, hűtőrekesz, stb.).
6. Az ajtó tömítéseinek tisztának és rugalmasnak kell lenniük. Az elhasználódott tömítéseket cserélje ki.
7. Az Eco üzemmód/alapértelmezett beállítás funkció energiatakarékosan tartósítja a friss élelmiszereket.
8. Friss élelmiszerek tárolására alkalmas rekesz (hűtőszekrény): A leghatékonyabb energiamegtakarítást a készülék alján található fiókok és az egyenletesen elosztott polcok elhelyezkedésével biztosítható.

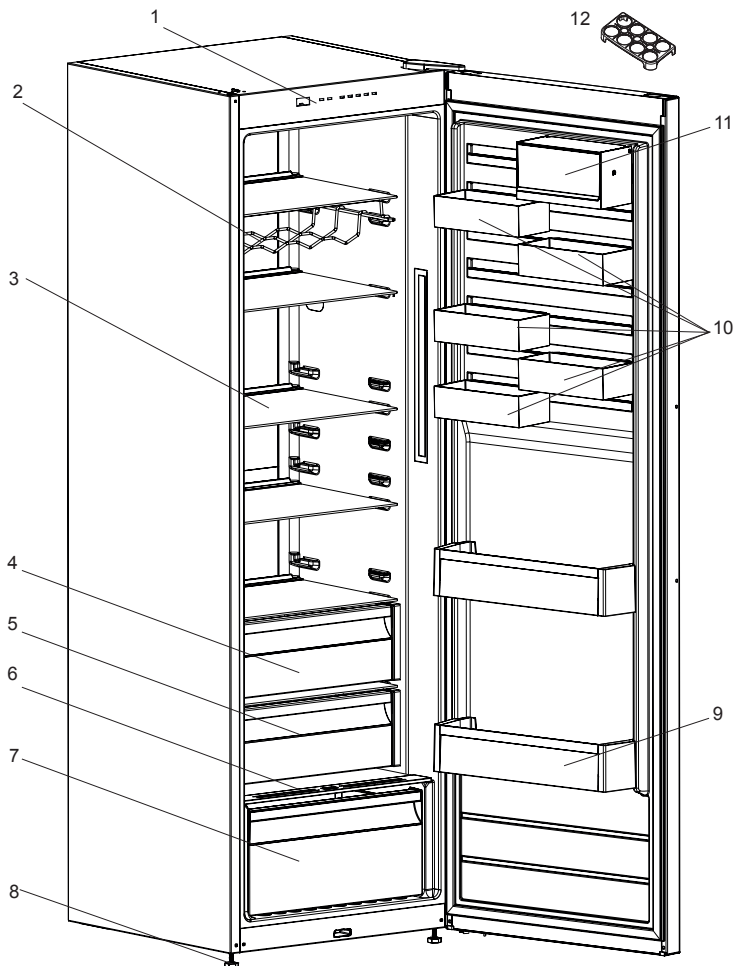

A fentiek csupán a készülék egyes részeinek tájékoztató bemutatására szolgálnak.  
Az adott modell függvényében a részegységek eltérőek lehetnek.

- |                           |                           |
|---------------------------|---------------------------|
| 1) Vezérlőpanel           | 7) Zöldségtároló rekesz   |
| 2) Boros állvány *        | 8) Állítható lábak        |
| 3) Hűtő polcok            | 9) Palacktartó            |
| 4) Zöldségtároló rekesz * | 10) CustomFlex *          |
| 5) Frissentartó rekesz *  | 11) CustomFlex fedéllel * |
| 6) Zöldségtároló fedele   | 12) Tojástartó            |

\* Néhány modellben



**SK**

**POŽIAR**

**Varovanie:** Riziko požiaru / horľavých  
materiálov

# Obsah

<b>POKYNY NA POUŽITIE .....</b>	<b>125</b>
Všeobecné upozornenia .....	125
Staré a zastarané chladničky .....	129
Bezpečnostná varovania .....	129
Inštalácia a prevádzka vašej chladničky .....	130
Pred použitím chladničky .....	131
Informácie o technológii No-Frost .....	131
<b>INFORMÁCIE O POUŽITÍ .....</b>	<b>132</b>
Ovládací panel .....	132
Tlačidlo nastavenia teploty v časti mrazničky .....	132
Kontrolka alarmu .....	132
Režim superchladenia .....	132
Nastavenia teploty chladničky .....	132
Ak budete tlačidlo ďalej držať, reštartuje sa na poslednú hodnotu. ....	133
Upozornenia pri nastaveniach teploty .....	133
Príslušenstvo .....	134
Oddelenie pre extra chladenie .....	134
Ovládač vlhkosti .....	135
CustomFlex .....	135
Indikátor teploty .....	136
<b>SKLADOVANIE POTRAVÍN V SPOTREBIČI .....</b>	<b>137</b>
Oddiel chladničky .....	137
<b>ČISTENIE A ÚDRŽBA .....</b>	<b>138</b>
<b>DODANIE A PREMIESTNENIE .....</b>	<b>139</b>
<b>KÝM KONTAKTUJETE POPREDAJNÝ SERVIS .....</b>	<b>140</b>
Tipy na šetrenie energie .....	141
<b>ČASTI SPOTREBIČA A PRÍSLUŠENSTVO .....</b>	<b>142</b>

### Všeobecné upozornenia

**!** **VAROVANIE:** Vetracie otvory, v spotrebiči alebo vo vstavanej konštrukcii, udržiajte bez prekážok.

**!** **VAROVANIE:** Nepoužívajte mechanické zariadenia ani iné spôsoby na urýchlenie odmrazovania iné ako tie, ktoré odporúča výrobca.

**!** **VAROVANIE:** V priestore na potraviny nepoužívajte elektrické spotrebiče, ak nejde o typ odporúčaný výrobcom.

**!** **VAROVANIE:** Nepoškodíte chladiaci okruh.

**!** **VAROVANIE:** Pri umiestňovaní spotrebiča sa uistite, že napájací kábel nie je zachytený alebo poškodený.

**!** **VAROVANIE:** K zadnej strane spotrebiča neumiestňujte prenosné rozvodky alebo prenosné zdroje napätia.

**!** **VAROVANIE:** Aby ste predišli nebezpečenstvu spôsobenému nestabilitou spotrebiča, je potrebné ho upevniť podľa pokynov.

**!** Ak váš spotrebič ako chladio používa R600 - túto informáciu zistíte zo štítku na chladničke - musíte dávať pozor počas prepravy a inštalácie, aby ste predišli poškodeniu prvkov chladničky. Aj napriek tomu, že R600a je prírodný plyn šetrný na životné prostredie, tak z dôvodu, že je výbušný, treba v prípade výskytu úniku spôsobeného poškodením prvkov chladiča odnieť chladničku od otvoreného plameňa alebo zdrojov tepla a nechať niekoľko minút vetrať miestnosť, v ktorej sa spotrebič nachádza.

- Počas prenášania a umiestnenia chladničky dávajte pozor, aby ste nepoškodili okruh chladiaceho plynu.
- V tomto spotrebiči neskladujte výbušné látky, napr. plechovky s aerosólom.

- Tento spotrebič je určený na použitie v domácnostiach a podobných zariadeniach, napr.
  - vybavenie kuchýň v obchodoch, kanceláriách a iných pracovných prostrediach.
  - na farmách a v hoteloch, motelloch a iných obytných prostrediach
  - zariadeniach typ bed and breakfast,
  - v cateringu a podobnom prostredí
- Ak sa zástrčka chladničky nezmesť do zásuvky, musí byť vymenená výrobcom, servisným technikom alebo kvalifikovanými osobami, aby sa predišlo zraneniu.
- Špeciálne uzemnená zástrčka bola pripojená k napájaciemu káblu vašej chladničky. Táto zástrčka sa musí používať so špeciálne uzemnenou zásuvkou 16 A alebo 10 A, v závislosti od krajiny, kde bude produkt predávaný. Ak sa vo vašej domácnosti žiadna takáto zásuvka nenachádza, dajte si ju nainštalovať autorizovaným elektrikárom.
- Tento spotrebič môžu používať deti od 8 rokov a staršie a osoby s obmedzenými fyzickými, zmyslovými alebo mentálnymi schopnosťami alebo s nedostatkom skúseností a znalostí, ak sa na ne bude dohliadať alebo sa im poskytnú pokyny o používaní spotrebiča bezpečným spôsobom a pochopia príslušné nebezpečenstvá. Deti sa nesmú hrať so spotrebičom. Deti bez dozoru nesmú vykonávať čistenie ani používateľskú údržbu.
- Deti vo veku od 3 do 8 rokov smie nakladať a vykladať chladiace spotrebiče. Deti nemajú vykonávať údržbu alebo čistenie spotrebiča, veľmi malé deti (0 – 3 rokov) nemajú používať spotrebič, malé deti (3 – 8 rokov) nemajú používať spotrebič, ak sú bez stáleho dozoru, staršie deti (8 – 14 rokov) a ľudia s obmedzenými fyzickými alebo duševnými schopnosťami môžu používať spotrebiče bezpečne,

ak sú pod dozorom alebo boli o bezpečnom použití spotrebiča náležite poučení. Ľudia s veľmi obmedzenými schopnosťami nemajú používať spotrebič, kým nie sú pod stálym dozorom.

- Ak je napájací kábel poškodený, výrobca, jeho servisné stredisko alebo iná náležite kvalifikovaná osoba ho musí vymeniť, aby nemohlo dôjsť k ublíženiu na zdraví.
- Tento spotrebič nie je určený na použitie v nadmorských výškach nad 2000 m.

**Aby nedošlo ku kontaminácii jedla, dodržujte prosím nasledujúce pokyny:**

- Ponechanie dvierok v otvorenom stave po dlhú dobu môže spôsobiť výrazný narástť teploty vnútri oddelenia spotrebiča.
- Pravidelne očisťujte povrchy, ktoré prichádzajú do kontaktu s jedlom, a tiež prístupné odtokové systémy.
- Surové mäso a ryby uchovávajte v chladničke vo vhodných kontajneroch, aby nedochádzalo k ich kontaktu s inými potravinami alebo kvapnutiu na ne.
- Oddelenie pre mrazené potraviny označené dvoma hviezdčkami sú vhodné pre uchovávanie vopred zmrazených potravín, uchovávanie alebo výrobu zmrzliny a výrobu ľadových kociek.
- Oddelenie označené jednou, dvoma alebo tromi hviezdčkami nie sú vhodné pre zmrazenie čerstvého jedla.
- Ak chladiace zariadenie je ponechané prázdne po dlhú dobu, je nutné ho vypnúť, rozmraziť, očistiť, osušiť a ponechať dvierka otvorené, aby ste zabránili tvorbe plesní vo vnútri spotrebiča.



## Servis

- Pre opravy spotrebiča kontaktujte autorizované servisné centrum. Používajte len originálne náhradné diely.
- Pamätajte si, že samostatné alebo neodborné opravovanie môže negatívne ovplyvniť bezpečnosť spotrebiča, čo povedie k zrušeniu záruky.
- Nasledujúce náhradné diely budú k dispozícii po dobu 7 rokov od zastavenia výroby daného modelu: termostaty, teplotné snímače, obvody dosky, prvky osvetlenia, rukoväťe dvierok, závesy dvierok, nádoby a koše.
- Niektoré z týchto náhradných dielov sú k dispozícii výhradne pre profesionálne opravára a všetky náhradné diely sa nemusia vzťahovať ku všetkým modelom.
- Tesnenie dvierok bude k dispozícii po dobu 10 rokov od zastavenia výroby daného modelu.

## Staré a zastarané chladničky

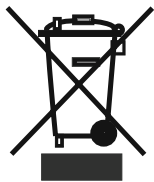

- Ak má vaša stará chladnička zámok, zlomte ho alebo ho odstráňte, pretože deti sa môžu zachytiť dovnútra a môže dôjsť k nehode.
- Staré chladničky a mrazničky obsahujú izolačný materiál a chladiace látku s CFC. Pri eliminovaní starých chladničiek dajte pozor, aby ste nepoškodili životné prostredie.
- Na miesto likvidácie starých chladničiek sa spýtajte na miestnom úrade.

### Poznámky:

- Pred inštaláciou a použitím spotrebiča si pozorne prečítajte návod na použitie. Nie sme zodpovední za škody vzniknuté nesprávnym používaním.
- Postupujte podľa všetkých pokynov na spotrebiči a v používateľskej príručke a uschovajte si túto príručku na bezpečnom mieste, aby ste vyriešili problémy, ktoré by sa mohli vyskytnúť v budúcnosti.
- Tento spotrebič je vyrobený tak, aby bol použitý v domácnostiach a možno ho použiť iba v domácom prostredí a na špecifikované účely. Nie je určená na komerčné alebo laboratórne použitie. Takéto použitie spôsobí, že záruka stratí platnosť a naša spoločnosť neponesie zodpovednosť za straty, ku ktorým dôjde.
- Tento spotrebič je vyrobený tak, aby sa používal v domácnostiach a je vhodný iba pre skladovanie / chladenie potravín. Nie je vhodný na komerčné použitie a/alebo skladovanie látok iných ako sú potraviny. Naša spoločnosť nie je zodpovedná za straty, ktoré by sa v opačnom prípade vyskytli.

### Bezpečnostná varovania

- Nepoužívajte rozdvojky ani predlžovací kábel.
- Nezapájajte do starých, poškodených alebo opotrebovaných zásuviek.
- Kábel neťahajte, neohýbajte.
- Káble neohýbajte a udrzte je mimo dosah horúcich povrchov.



- Po inštalácii sa uistite, či sa napájací kábel nezachytil pod spotrebičom.
- Tento spotrebič je navrhnutý na použitie dospelými osobami, nedovoľte deťom, aby sa so spotrebičom hrali alebo sa vešali na dvere.
- Nezapájajte do zásuvky ak máte mokré ruky, mohlo by dôjsť k úrazu elektrickým prúdom!
- Do priechodku mrazničky nedávajte sklenené fľaše alebo nádoby s nápojmi. Fľaše alebo plechovky môžu explodovať.
- Z dôvodu vašej bezpečnosti nedávajte do chladničky výbušné alebo horľavé materiály. Nápoje s vyšším obsahom alkoholu umiestnite vertikálne pričom ich hrdlá v priechodku chladničky pevne uzatvorte.
- Keď beriete ľad vyrobený v priestore mrazničky, nedotýkajte sa ho,



pretože môže spôsobiť omrzliny a/alebo sa môžete porezať.

- Zmrazených produktov sa nedotýkajte mokrými rukami! Nejedzte zmrzlinu a kocky ľadu okamžite potom, čo ich vyberiete z priečinku mrazničky!
- Zmrazené potraviny po rozmrazení znovu nezamrazujte. To môže spôsobiť zdravotné problémy, napr. otravu jedlom.
- Hornú časť chladničky nezakrývajte. Ovplyvní to výkonnosť chladničky.
- V chladničke ani mrazničke nespúšťajte žiadne elektrické spotrebiče.



## Inštalácia a prevádzka vašej chladničky

*Pred spustením chladničky musíte venovať pozornosť nasledujúcim bodom:*

- Prevádzkové napätie vašej chladničky je 220-240V pri 50 Hz.
- Zástrčka musí byť po inštalácii ľahko dostupná.
- Po prvom zapnutí spotrebiča sa môže objaviť zápach. Zmizne, ako náhle začne spotrebič chlaď.
- Než vykonáte pripojenie na napájanie, skontrolujte, či napätie na výrobnom štítku zodpovedá napätie elektrického systému vo vašej domácnosti.
- Zástrčku zapojte do zásuvky s účinným uzemnením. Ak nie je zásuvka uzemnená, alebo ak sa nezhoduje, navrhujeme, aby ste o pomoc požiadali autorizovaného elektrikára.
- Spotrebič musí byť zapojený do riadne inštalovanej zásuvky s poistkou. Napájanie (AC) a napätie musí zodpovedať údajom na typovom štítku spotrebiča (typový štítok sa nachádza v ľavej vnútornej časti spotrebiča).
- Nenesieme zodpovednosť za škody, ku ktorým môže dôjsť z dôvodu neuzemneného použitia.
- Chladničku umiestnite na miesto, kde nebude vystavená priamemu slnečnému svetlu.
- Vaša chladnička nesmie byť nikdy používaná vonku alebo ponechaná na daždi.
- Váš spotrebič musí byť minimálne 50 cm od rúr, plynových rúr alebo radiátorov, a minimálne 5 cm od elektrických rúr.
- Keď je vaša chladnička umiestnená vedľa hlbokého marzáku, musí byť medzi nimi minimálne 2 cm miesto, aby sa predišlo hromadeniu vlhkosti na vonkajšom povrchu.
- Na spotrebič nekladte ťažké predmety.
- Spotrebič pred použitím dôkladne vyčistite, najmä vo vnútri (viď Čistenie a Údržba).
- Postup inštalácie do kuchynskej linky je uvedený v časti návodu Postup inštalácie do kuchynskej linky. Tento produkt je určený na použitie iba v správnych kuchynských linkách.
- Nastaviteľné predné nohy musia byť nastavené tak, aby váš spotrebič bol vyrovnaný a stabilný. Nožičky môžete nastaviť otočením v smere hodinových ručičiek (alebo naopak). To musí byť vykonané pred vložením potravín do chladničky.
- Pred použitím chladničky utrite všetky časti teplou vodou, do ktorej pridáte čajovú lyžičku jedlej sódy a potom povrch opláchnite čistou vodou a vysušte. Po vyčistení všetko dajte na svoje miesto.

## Pred použitím chladničky

- Pri prvom spustení alebo pri spustení po preprave nechajte chladničku stáť 3 hodiny a až potom zapojte. V opačnom prípade poškodíte kompresor.
- Vaša chladnička môže pri prvom spustení trochu zapáchať, zápach zmizne akonáhle chladnička začne chlaďiť.

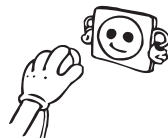

## Informácie o technológii No-Frost

Chladničky s technológiou No-Frost sa odlišujú od iných statických chladničiek svojím princípom prevádzky.

Pri normálnych chladničkách vlhkosť, ktorá preniká do chladničiek v dôsledku otvorenia dverí, a vlhkosť nachádzajúca sa v potravinách spôsobuje zamŕzanie v zadnej časti vzduchového vedenia. Ak chcete rozmraziť námrazu a ľad v zadnej časti vzduchového vedenia, musíte chladničku pravidelne vypínať a potraviny, ktoré je potrebné uchovať vychladené, umiestniť do samostatného chladiaceho priečinku chladničky. V prípade chladničiek s technológiou No-Frost je situácia úplne odlišná. Pomocou ventilátora sa do priečinka chladničky rovnomerne a rovnako fúka suchý a chladný vzduch z viacerých bodov. Chladný vzduch rovnomerne a rovnako rozvádzaný medzi policami chladí všetky potraviny rovnomerne a rovnako, čím sa predchádza vlhkosti a zamŕzaniu. Preto vaše chladničky s technológiou No-Frost ponúkajú okrem obrovskej kapacity a štýlového vzhľadu aj jednoduché používanie.

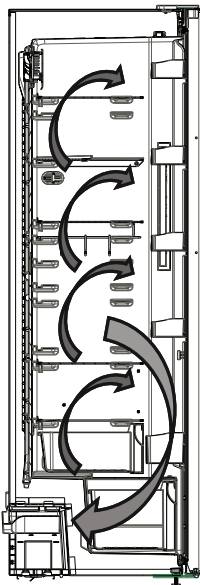

## KAPITOLA -2 INFORMÁCIE O POUŽITÍ

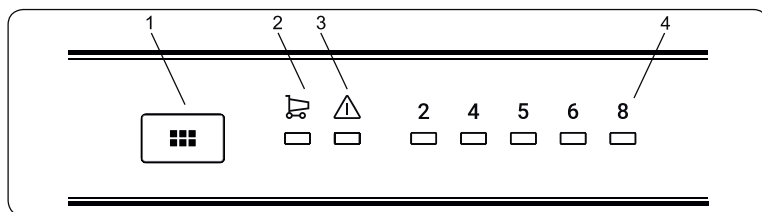

### Ovládací panel

- 1- Tlačidlo nastavenia teploty mrazničky
- 2- Symbol Režim super-chladenia
- 3- alarm Kontrolka LED
- 4- Chladnička nastavená indikátor teploty

### Tlačidlo nastavenia teploty v časti mrazničky

Toto tlačidlo umožní nastaviť teplotu v mrazničke. Stlačte toto tlačidlo a nastavte hodnoty teploty v časti mrazničky. Toto tlačidlo sa používa aj na aktiváciu režimu superchladenia.

### Kontrolka alarmu

V prípade problémov s chladničkou sa rozsvieti červená kontrolka alarmu

### Režim superchladenia

#### Kedy sa použije?

- Na schladenie veľkého množstva potravín.
- Na schladenie rýchleho občerstvenia.
- Ak chcete potraviny schladiť rýchlo.
- Pri dlhodobom skladovaní sezónnych potravín.

#### Ako používať?

- Stlačte tlačidlo nastavenia teploty, kým sa nerozsvieti kontrolka superchladenia.
- V tomto režime bude svietiť kontrolka supermrazenia.
- Optimálny výkon spotrebiča pri maximálnej kapacite chladenia dosiahnete nastavením prístroja do režimu aktívneho superchladenia 6 hodín pred vložením čerstvých potravín do mrazničky.

#### Počas tohto režimu:

Ak stlačíte tlačidlo nastavenia teploty, režim bude zrušený a nastavenie sa obnoví od 2.

**Poznámka:** Režim "Supermrazenie" sa automaticky zruší po 6 hodinách, alebo keď teplota v mrazničke klesne pod 2°C.

### Nastavenia teploty chladničky

- Pôvodná teplota na displeji je 5 °C.
- Tlačidlo nastavenia mrazničky stlačte raz.

- Pri každom stlačení tlačidla sa teplota nastavenia zvýši. (2°C, 4°C, 5°C, 6°C, 8°C, superchladenie)
- Ak budete tlačidlo nastavenia chladničky stláčať dovtedy, kým sa na displeji nastavenia chladničky objaví

symbol superchladenia a nasledujúce 3 sekundy nestlačíte žiadne iné tlačidlo, zablíkajú Superchladenie.

Ak budete tlačidlo ďalej držať, reštartuje sa na poslednú hodnotu.

### Upozornenia pri nastaveniach teploty

- Pred dokončením nastavenia neprechádzajte na iné nastavenie.
- Nastavenia teploty by sa mali vykonať podľa častosti otvárania dverí, množstva potravín uchovávaných v chladničke a okolitej teploty okolo chladničky.
- Po zapojení môže byť vaša chladnička v nepretržitej prevádzke až 24 hodín, a to v závislosti od okolitej teploty, kým sa kompletne schladí.
- Počas tohto obdobia neotvárajte pravidelne dvere chladničky a nedávajte do nej nadmerné množstvo potravín.
- Použite sa funkcia 5 minútového oneskorenia, aby sa predišlo poškodeniu kompresora chladničky, keď odpojíte zástrčku a potom ju opätovne zapojíte, aby sa znova používala alebo v prípade prerušenia napájania. Vaša chladnička začne po 5 minútach normálne fungovať.
- Vaša chladnička je navrhnutá tak, aby fungovala pri intervaloch okolitej teploty uvedených v normách, a to v súlade s klimatickou triedou uvedenou na informačnom štítku. Neodporúčame prevádzku vašej chladničky mimo uvedených limitných hodnôt teploty s ohľadom na efektívnosť chladenia.
- Tento spotrebič je navrhnutý na použitie pri okolitej teplote v rozmedzí 16°C - 38°C.

Klimatická trieda	Okolná teplota °C
<b>T</b>	Medzi 16 - 43 °C
<b>ST</b>	Medzi 16 - 38 °C
<b>N</b>	Medzi 16 - 32 °C
<b>SN</b>	Medzi 10 - 32 °C
<b>T/SN</b>	Medzi 10 - 43 °C

## Príslušenstvo

### Ak je na vašom zariadení k dispozícii turbo ventilátor

Nezakrivajte prívod vzduchu a výstupné otvory pri ukladaní potravín, inak bude narušená cirkulácia vzduchu zabezpečená turbo ventilátorom.

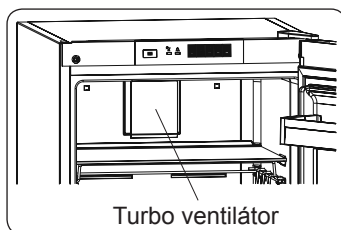

### Oddelenie pre extra chladenie (Pri niektorých modeloch)

Ideálne pre uchovávanie chuti a štruktúry nakrájaných potravín a syra. Vyťahovacia zásuvka zaisťuje prostredie s teplotou nižšou ako vo zvyšku chladničky vďaka aktívnej cirkulácii studeného vzduchu.

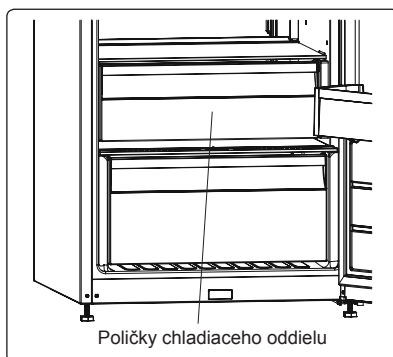

### Ovládač vlhkosti (Pri niektorých modeloch)

Keď je ovládač vlhkosti v zatvorenej polohe, umožňuje to dlhšie uskladnenie čerstvého ovocia a zeleniny.

Ak je kontajner úplne plný, otvor na čerstvý vzduch, ktorý sa nachádza pred kontajnerom, treba otvoriť. Pomocou tohto vzduchu sa bude ovládať množstvo vlhkosti v kontajneri a môžete zvýšiť životnosť.

Ak na sklenenej poličke uvidíte nejakú kondenzáciu, ovládanie vlhkosti by ste mali dať do otvorenej polohy.

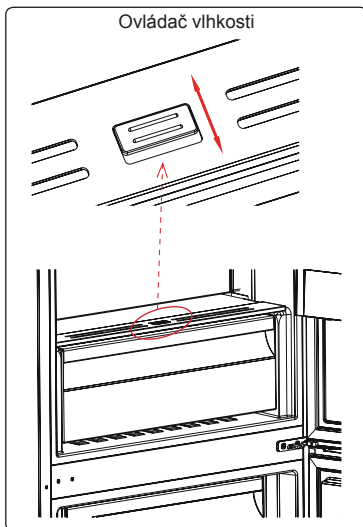

### CustomFlex

CustomFlex® vám umožňuje prispôsobiť priestor vo vnútri chladničky podľa vašich potrieb. Na vnútornej strane dvierok sú skladovací kontajner a pohyblivé kontajnery, takže si môžete prispôsobiť ich umiestnenie, ako budete chcieť. Kontajnery sú dokonca vyberateľné, takže sa dajú z chladničky vybrať pre jednoduchý prístup.

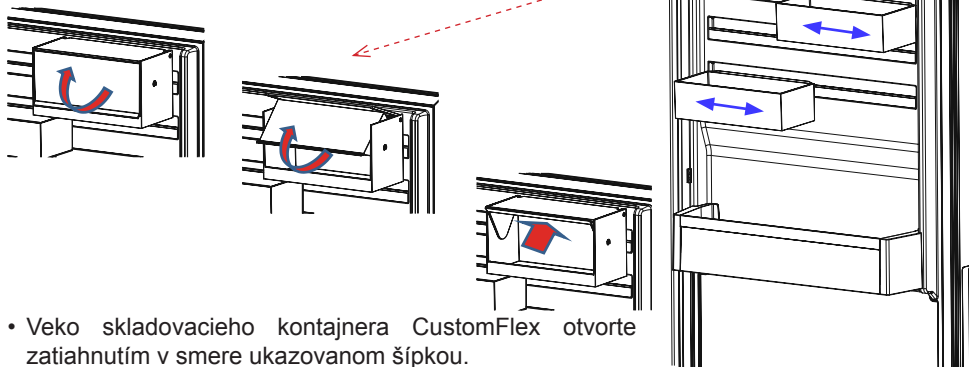

- Veko skladovacieho kontajnera CustomFlex otvorte zatahnutím v smere ukazovanom šípkou.
- Veko zatvorte zatahnutím v opačnom smere.

**Vizuálne a textové popisy na časti príslušenstva sa môžu odlišovať v závislosti od modelu spotrebiča.**



## Indikátor teploty

Aby ste mohli lepšie nastaviť chladničku, vybavili sme ju teplotným indikátorom, ktorý sa nachádza v najchladnejšej oblasti.

Aby ste lepšie skladovali potraviny v chladničke, najmä v najchladnejšej oblasti, uistite sa, že na indikátore teploty svieti nápis „OK“. Ak sa nápis „OK“ nezobrazuje, znamená to, že teplota nebola nastavená správne

Môže byť ťažké vidieť indikátor, uistite sa, že svieti správne. Pri každej zmene nastavenia teploty počkajte, kým sa teplota v zariadení stabilizuje. Ak je to potrebné, pokračujte novým nastavením teploty. Zmeňte polohu nastavenia teploty a pred novou kontrolou a potenciálnou zmenou počkajte aspoň 12 hodín.



**POZNÁMKA:** Pri častom alebo predĺženom otváraní dverí alebo po umiestnení čerstvých potravín do zariadenia je normálne, že sa na indikátore nastavenia teploty nezobrazuje nápis „OK“. Ak sa nadmerne nahromadia ľadové kryštály (na dolnej stene zariadenia) na oddiele chladničky, výparníku (kvôli preťaženiu zariadenia, vysokej teplote v miestnosti, častému otváraní dverí), dajte nastavenie teploty zariadenia na nižšiu polohu, kým sa kompresor opäť nezačne vypínať.

### Skladujte potraviny v najchladnejšej oblasti chladničky.

Vaše potraviny budú lepšie uskladnené, keď ich dáte do najvhodnejšej chladiacej oblasti. Najchladnejšia oblasť je tesne nad kontajnerom.

Nasledujúci symbol označuje najchladnejšiu oblasť chladničky.

Ak chcete mať istotu, že je v tejto oblasti nízka teplota, uistite sa, že sa polička nachádza na úrovni tohto symbolu, ako je vidieť na obrázku.

Horná hranica najchladnejšej oblasti je označená dolnou stranou nálepky (hrot šípky). Najchladnejšia oblasť hornej poličky musí byť na rovnakej úrovni ako je hlava šípky. Najchladnejšia oblasť je pod touto úrovňou.

Keďže sú tieto poličky odoberateľné, uistite sa, že sú vždy na rovnakej úrovni s limitmi zón popísanými na nálepkách, aby sa zaručili teploty v tejto oblasti.

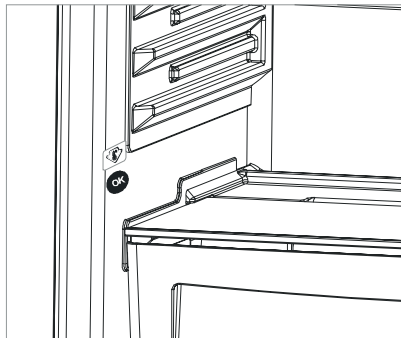

## KAPITOLA -3 SKLADOVANIE POTRAVÍN V SPOTREBIČI

### Oddiel chladničky

- Na zníženie vlhkosti a následného zvýšenia tvorby námrazy nikdy nedávajte kvapaliny do chladničky v neutesnených nádobách. Námraza sa obvykle koncentruje v najchladnejších častiach výparníka a časom bude potrebné častejšie rozmrazovanie.
- Do chladničky nikdy nedávajte teplé potraviny. Teplé jedlo alebo potraviny by ste mali nechať vychladnúť pri izbovej teplote a treba ich uložiť tak, aby sa zaistila adekvátna cirkulácia vzduchu v oddiele chladničky.
- Nič by sa nemalo dotýkať zadnej steny, pretože to spôsobí tvorbu námrazy a primrznutie balenia k zadnej stene. Neotvárajte dvere chladničky príliš často.
- Dajte mäso a rybu (zabalené v balení alebo v plastových vrecúškach), ktoré použijete do 1 – 2 dní, do dolnej časti oddielu chladničky (tzn. nad kontajnerom), keďže je to najchladnejšia časť a zaistí najlepšie podmienky skladovania.
- Ovocie a zeleninu môžete dať nezabalené do kontajnera.



**Poznámka:** Zemiaky, cibule a cesnak by sa nemali uchovávať v chladničke.

*Nižšie uvádzame niektoré návrhy o umiestnení a skladovaní potravín v priečniku chladničky.*

Potraviny	Maximálny čas skladovania	Miesto umiestnenia v priečniku chladničky
Zelenina a ovocie	1 týždeň	Priehradka na zeleninu
Mäso a ryby	2 - 3 dni	Zabalené v plastovej fólii alebo vo vreckách, prípadne v nádobe na mäso (na sklenenej poličke)
Čerstvý syr	3 - 4 dni	V špeciálnej poličke vo dverách
Maslo a margarín	1 týždeň	V špeciálnej poličke vo dverách
Fľaškové produkty mlieko a jogurt	Až do dátumu spotreby odporúčaného výrobcom	V špeciálnej poličke vo dverách
Vajíčka	1 mesiac	V poličke na vajíčka
Varené potraviny	2 dni	Všetky poličky

## KAPITOLA -4 ČISTENIE A ÚDRŽBA

- *Pred začatím čistenia sa uistite, že chladničku odpojíte.*

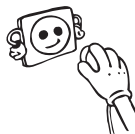

- Chladničku nečistíte nalievaním vody.



- Vnútornú a vonkajšiu stranu môžete utrieť pomocou jemnej handričky alebo špongie s použitím teplej a mydlovej vody.

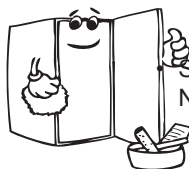

Samostatne vyberte časti a vyčistite ich mydlovou vodou.  
Nečistite ich v umývačke riadu.



- Pri čistení nikdy nepoužívajte horľavé, výbušné alebo leptavé materiály, ako napríklad riedidlo, plyn alebo kyselinu.

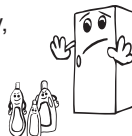

- Raz do roka by ste mali vyčistiť kondenzátor metlou, aby sa zabezpečila úspora energie a zvýšila produktivita.

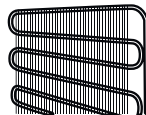

***Uistite sa, že počas čistenia bude chladnička odpojená.***

## KAPITOLA -5 DODANIE A PREMIESTNENIE

- Originálne balenie a penovú výplň si môžete uschovať pre opätovnú prepravu (voliteľne).
- Chladničku by ste mali dať do hrubého balenia, upevniť páskami alebo silnými špagátmi a postupovať podľa pokynov prepravy balenia za účelom opätovného prepravenia.
- Vyberte pohyblivé diely (poličky, príslušenstvo, priečinky na zeleninu atď.) alebo ich upevnite v chladničke k zarážkam pomocou pásov počas premiestňovania a prepravy.
- Chladničku prenášajte vo vzpriamenej polohe.

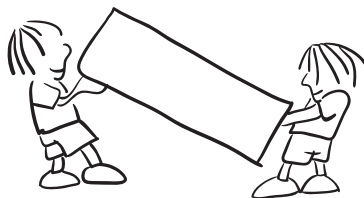

## KAPITOLA -6 KÝM KONTAKTUJETE POPREDAJNÝ SERVIS

LED dióda alarmu sa rozsvieti	TYP CHYBY	DÔVOD	ČO TREBA VYKONAŤ
	"Zlyhanie Varovanie"	Niektorý diel(-y) je/sú chybné alebo zlyhal proces chladenia	Skontrolujte, či nie sú otvorené dvere. V prípade, že dvere nie sú otvorené, čo najskôr požiadajte o pomoc servis.

Ak chladnička nefunguje správne, môže sa jednať o malý problém, preto pred kontaktovaním elektrikára kvôli úspore času a peňazí skontrolujte tieto.

### Čo robiť, ak váš spotrebič nefunguje:

#### Skontrolujte, či:

- Nie je žiadne napájanie,
- Hlavný domáci vypínač je odpojený,
- Zásuvka je dostačujúca. Aby ste do skontrolovali, zapojte do rovnakej zásuvky iný spotrebič, o ktorom viete, že funguje.

### Čo robiť, ak váš spotrebič nefunguje dobre:

#### Skontrolujte, či:

- ste spotrebič nepreťažili,
- dvere dokonale priliehajú,
- na kondenzátore nie je prach,
- je v zadnej časti a po stranách dostatok miesta.

### Ak je vaša chladnička nadmerne hlučná:

#### Normálne zvuky

#### Praskanie (zvuk praskania ľadu):

- Počas automatického odmrazovania.
- Ak sa spotrebič ochladzuje alebo zohrieva (kvôli rozpínaniu materiálov spotrebiča).

**Krátke praskanie:** Môžete ho počuť, keď termostat zapne a vypne kompresor.

**Zvuk kompresora: Normálny zvuk motora.** Tento hluk znamená, že kompresor normálne funguje. Kompresor môže krátky čas vydávať väčšiu hlučnosť, keď sa aktivuje.

**Bublajúci a čľapotajúci hluk:** Tento hluk spôsobuje prietok chladiacej látky v rúrkach systému.

**Hluk prietoku vody:** Normálny hluk prietoku vody pretekajúcej do výparníka počas rozmrazovania. Tento hluk môžete počuť počas rozmrazovania.

**Zvuk fúkania vzduchu:** Normálny zvuk ventilátora. Tento zvuk vydáva chladnička počas normálnej prevádzky systému v dôsledku cirkulácie vzduchu.

### **Ak sú teplé hrany priestoru chladničky, ktoré sú v kontakte s pántami dvierok:**

Obzvlášť počas leta (horúce počasie) sa povrchy, s ktorými sú v kontakte pánty, môžu zahrievať počas prevádzky kompresora. Je to normálne.

### **Ak sa vytvorí vlhkosť v chladničke:**

- Sú všetky potraviny správne zabalené? Vysušili sa priečinky pred ich vloženíom do chladničky?
- Sú dvere chladničky často otvárané? Keď sa otvoria dvere, do chladničky sa dostane vlhkosť z miestnosti. Pri častom otváraní dverí sa vlhkosť bude tvoriť rýchlejšie, najmä ak je vysoká vlhkosť v miestnosti.

### **Ak sa dvere zle zatvárajú alebo otvárajú;**

- Nebránia dverám v zatváraní balíky potravín?
- Sú priečinky dverí, police a zásuvky správne uložené?
- Sú poškodené alebo roztrhnuté spoje dvierok?
- Je vaša chladnička na rovnom povrchu?

### **Odporúčania**

- Ak chcete prístroj úplne vypnúť, odpojte ho od sieťovej zásuvky (kvôli čisteniu a s ponechanými otvorenými dverami)

### **Tipy na šetrenie energie**

1. Spotrebič umiestnite v chladnej, dobre vetranej miestnosti, nie na priamom slnku a nie v blízkosti tepelného zdroja (chladič, sporák... atď). V opačnom prípade použite izolačnú dosku.
2. Teplé potraviny a nápoje nechajte vychladiť mimo spotrebiča.
3. Pri vkladaní nápojov alebo iných tekutín do chladničky ich prikryte, inak sa v nej zvyšuje vlhkosť. Z tohto dôvodu sa predĺži pracovný čas. Zakrytie nápojov alebo iných tekutín pomáha tiež zachovať vôňu a chuť.
4. Snažte sa nenechávať dvere dlhú dobu otvorené a vyhýbajte sa ich častému otváraniu, keďže do priestoru bude vchádzať teplý vzduch a kompresor sa bude zbytočne často zapínať.
5. Kryty častí s rozličnými teplotami (zásuvky na ovocie a zeleninu, mraziaca časť... atď) nechávajúte zatvorené
6. Tesnenie dverí musí byť čisté a nepoškodené. Ak sú tesnenia opotrebované, vymeňte ich.
7. Funkcia Režim Eco / východiskové nastavenie uchováva čerstvé potraviny a zároveň šetrí energiu.
8. Oddelenie pre čerstvé potraviny (Chladnička): Najefektívnejšie využitie energie je zabezpečené pri umiestnení zásuviek v spodnej časti chladničky a rovnomernom umiestnení políc.

## KAPITOLA -7 ČASTI SPOTREBIČA A PRÍSLUŠENSTVO

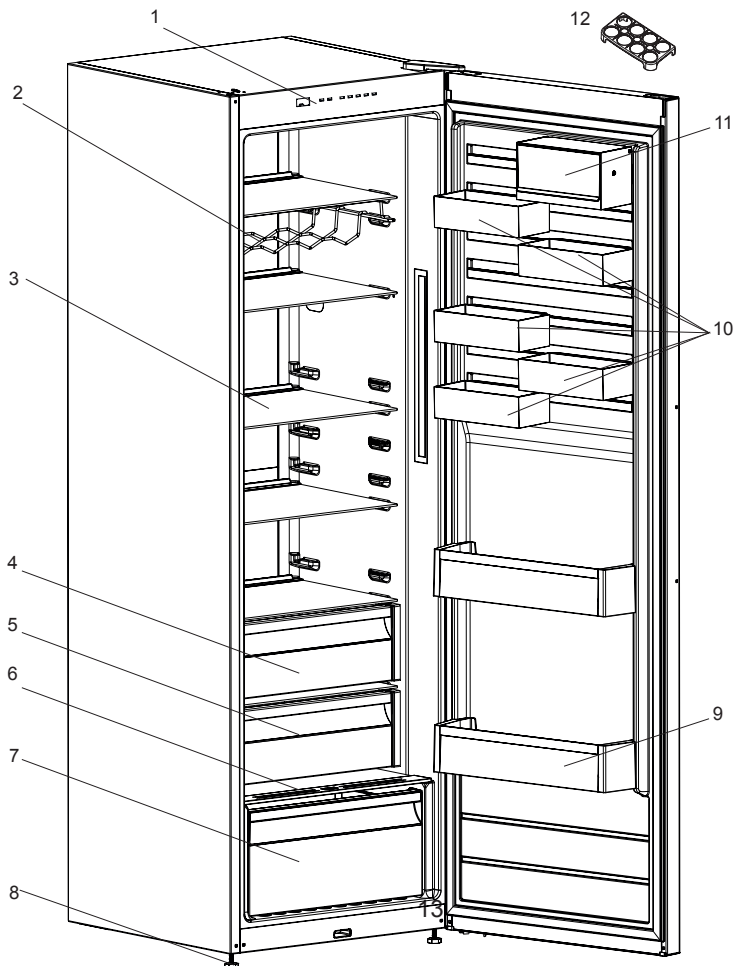

Táto prezentácia sa týka iba častí spotrebiča. Časti sa môžu podľa modelu spotrebiča líšiť.

- |                                       |                         |
|---------------------------------------|-------------------------|
| 1. Ovládací panel                     | 8. Zarovnávacie nožičky |
| 2. Stojan na víno *                   | 9. Polička na fľaše     |
| 3. Police chladničky                  | 10. CustomFlex          |
| 4. Kontajner                          | 11. CustomFlex s vekom  |
| 5. Chladiaci oddiel *                 | 12. Držiak na vajíčka   |
| 6. Kontajner                          |                         |
| 7. Dolná zásuvka na ovocie a zeleninu | * U niektorých modelov  |

[www.electrolux.com/shop](http://www.electrolux.com/shop)



52309534

PNC CODE:923421128

