

# GODDESS

**RDB 0123 GW8 / RDB 0123 GS8**  
**RDB 0143 GW8 / RDB 0143 GS8**  
**RDB 0143 GW9 / RDB 0143 GS9**  
**RDC 0116 GW8 / RDC 0130 GW8**  
**RDC 085 GW8**



**NÁVOD K POUŽITÍ / NÁVOD NA POUŽITIE**  
**INSTRUCTION MANUAL**

**Chladnička**

**CZ**

**Chladnička**

**SK**

**Refrigerator**

**ENG**

Než začnete spotřebič používat .....	2
Bezpečnostní opatření a obecná doporučení .....	3
Jak používat chladicí oddíl .....	4
Jak používat mrazicí oddíl .....	5
Jak chladničku rozmrazit a vyčistit .....	6
Péče a údržba .....	6
Instalace .....	7
Průvodce řešením problémů .....	8
Poprodejní servis .....	9

## NEŽ ZAČNETE SPOTŘEBIČ POUŽÍVAT

- Váš nový spotřebič je určen výhradně pro použití v domácnosti.

**Abyste mohli spotřebič co nejlépe využívat, přečtěte si pozorně návod k použití, který obsahuje popis spotřebiče a rady týkající se skladování a uchovávání potravin. Návod uschovejte k pozdějšímu nahlédnutí.**

1. Po vybalení se ujistěte, že je spotřebič nepoškozený a že lze řádně dovřít dveře. Každé poškození je třeba nahlásit prodejci neprodleně po dodání spotřebiče.
2. Před zapnutím spotřebiče vyčkejte nejméně dvě hodiny, aby bylo zajištěno, že chladicí okruh bude plně účinný.
3. Zapojení elektrické zásuvky pro připojení spotřebiče musí být provedeno kvalifikovaným elektrikářem v souladu s pokyny výrobce a místními bezpečnostními předpisy.
4. Před použitím spotřebiče vyčistěte jeho vnitřní prostor.

### Informace:

Tento spotřebič neobsahuje chlorofluorohydrovody (chladičový okruh obsahuje R134a) ani fluorované uhlovodíky (chladičový okruh obsahuje R600a) (viz typový štítek uvnitř spotřebiče). Spotřebiče s izobutanem (R600a): Izobutan je přirozeně se vyskytující plyn s nízkým dopadem na životní prostředí. Je však třeba ostražitosti, protože izobutan je hořlavý. Proto zajistěte, aby nedošlo k poškození potrubí chladičového okruhu.

- Tento produkt byl navržen, vyroben a prodán v souladu s:
  - bezpečnostními cíli Směrnice pro nízká napětí 2006/95/EC;
  - ochrannými požadavky Směrnice „EMC“ 2004/108/EC.
- Elektrickou bezpečnost spotřebiče lze garantovat pouze, pokud je produkt napojen na schválené uzemněné připojení.



## BEZPEČNOSTNÍ OPATŘENÍ A OBECNÁ DOPORUČENÍ

- Chladicí oddíl používejte pouze pro uchovávání čerstvých potravin a nápojů a mrazicí oddíl používejte pouze pro uchovávání mražených potravin, zmrazování čerstvých potravin a výrobu ledových kostek.

Klimatická třída	Okolní teplota (°C)	Okolní teplota (°F)
SN	Od 10 do 32	Od 50 do 90
N	Od 16 do 32	Od 61 do 90
ST	Od 16 do 38	Od 61 do 100
T	Od 16 do 43	Od 61 do 110

- Během instalace se ujistěte, že má spotřebič nepoškozený síťový kabel.
- V mrazáku neuchovávejte skleněné nádoby, protože mohou prasknout, ani potraviny bez obalu.
- Nejezte ledové kostky nebo ledová lízátka bezprostředně po jejich vyjmutí z mrazáku, protože mohou způsobit studené popáleniny.
- Před servisem nebo čištěním spotřebiče jej vytáhněte ze zásuvky nebo odpojte elektrické napájení.
- Ujistěte se, že spotřebič není blízko tepelného zdroje.
- Neskladujte benzín, plyn ani hořlavé kapaliny v blízkosti tohoto spotřebiče ani jiných elektrických spotřebičů. Výpary mohou způsobit riziko požáru nebo výbuchu.
- Aby bylo zajištěno dostatečné odvětrávání, ponechejte mezeru u zadní a spodní strany spotřebiče a dodržujte instalační pokyny.
- Dbejte, aby větrací otvory zůstaly nezakryté.
- Spotřebič instalujte a vyrovnejte na podlaze, která je dostatečně silná na to, aby udržela jeho váhu a na místě vhodném pro jeho velikost a použití.
- Se spotřebičem musí manipulovat a musí jej instalovat nejméně dvě osoby.
- Umístěte spotřebič na suchém a dobře větraném místě. Spotřebič je určen k provozu v určitých rozmezích okolní teploty dle klimatické třídy uvedené na datovém štítku. Pokud bude spotřebič ponechán po delší dobu při okolní teplotě vyšší nebo nižší než je vyznačené rozmezí, nemusí správně fungovat.
- Dbejte, aby při posouvání chladničky nedošlo k poškození podlahy (např. parket).
- K urychlení rozmrazení nepoužívejte jiné mechanické, elektrické ani chemické prostředky, než ty, které jsou doporučeny výrobcem.
- Dbejte, aby nedošlo k poškození potrubí chladivového okruhu chladničky.
- Uvnitř oddílů nepoužívejte ani do nich nedávejte elektrická zařízení, pokud nejde o typ výslovně autorizovaný výrobcem.
- Tento spotřebič není určen pro používání malými dětmi ani nemohoucími osobami bez dohledu
- Aby nedocházelo k riziku uvíznutí dětí v chladničce a jejich udušení, nedovolte jim, aby si v chladničce hrály nebo se v ní skrývaly.
- Úpravu nebo výměnu síťového kabelu musí provádět pouze kvalifikované osoby.
- Nepoužívejte jednoduché ani vícenásobné adaptéry či prodlužovací kabely.
- Je třeba, aby bylo možné odpojit spotřebič od sítě vytažením ze zásuvky nebo pomocí dvoupolohového vypínače umístěného na vedení k zásuvce.
- Zajistěte, aby napětí uvedené na datovém štítku spotřebiče odpovídalo napětí v domovních rozvodech.
- Výrobce se zříká jakékoliv odpovědnosti, pokud nebudou respektována výše uvedená doporučení a bezpečnostní opatření.

## JAK POUŽÍVAT CHLADÍCÍ ODDÍL

### Zapnutí spotřebiče

Spotřebič má vnitřní ovládací prvky.

Zapojte spotřebič do zásuvky.

Když je spotřebič zapojený do sítě, rozsvítí se při každém otevření dveří vnitřní světlo.

Termostat umístěný uvnitř chladicího oddílu slouží k nastavení teploty chladicího i mrazícího oddílu (pokud je osazen).

### Nastavení teploty ve spotřebiči

#### Nastavení teploty

Termostat se používá k automatickému nastavení vnitřní teploty chladicího nebo mrazícího  oddílu. Ovladačem termostatu lze otáčet mezi polohami **1** až **7** (nejchladnější nastavení) a nastavit tak chladnější vnitřní teplotu. Při nastavení na **0** je spotřebič vypnutý. V případě uchovávání potravin na krátkou dobu nastavte termostat mezi **1 (minimum)** a **3 (střed)**.



Pokud chcete potraviny uchovat dlouhodobě v mrazící  oddílu, nastavte termostat na **3** nebo **4**.

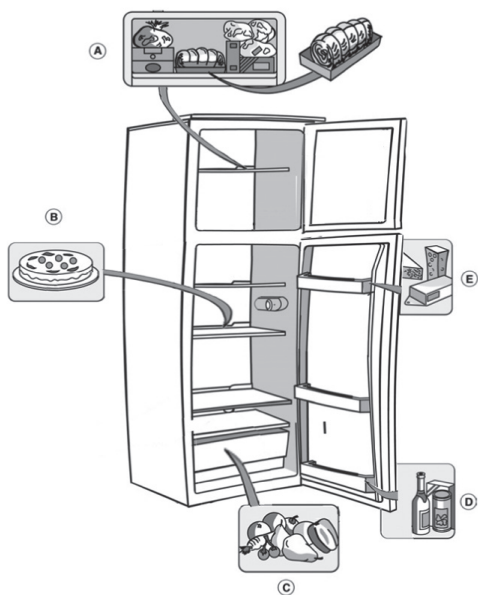

#### Jak používat chladicí (mrazící) oddíl

Potraviny umísťujte dle obrázku.

- A. Ryby, maso
- B. Kuchyňsky upravené potraviny
- C. Ovoce a zelenina
- D. Láhve
- E. Sýry

#### Poznámka:

Na vnitřní teplotu může mít vliv teplota okolního vzduchu, četnost otevírání dveří a umístění chladničky. Při nastavení termostatu je třeba vzít tyto faktory v úvahu.

\* Uspořádání zásuvek a polic – viz obrázek – odpovídá energeticky nejúspornější variantě použití spotřebiče.

#### Poznámky:

- Prostor mezi přihrádkami a zadní stěnou chladicího oddílu nesmí být blokován, aby byla umožněna cirkulace vzduchu.
- Neukládejte potraviny tak, aby se dotýkaly zadní stěny chladicího oddílu.
- Neukládejte do chladničky teplé potraviny.
- Tekutiny uchovávejte v uzavřených nádobách.

## Důležité

Uchování zeleniny s vysokým obsahem vody může způsobit tvorbu kondenzátu na skleněné přihrádce oddílu pro ovoce a zeleninu: tato skutečnost nemá vliv na správný provoz spotřebiče.

## JAK POUŽÍVAT MRAZÍCÍ ODDÍL

Mrazicí oddíl je **FC-03**. Lze jej používat ke zmrazování čerstvých potravin.

Množství čerstvých potravin, které lze zmrazit během 24 hodin, je uvedeno na typovém štítku.

### Poznámka:

V případě výpadku elektřiny bude mrazicí oddíl udržovat dostatečně nízkou teplotu pro uchování potravin. Avšak doporučuje se během této doby neotvírat dvířka oddílu.

### Zmrazování čerstvých potravin:

#### Důležité

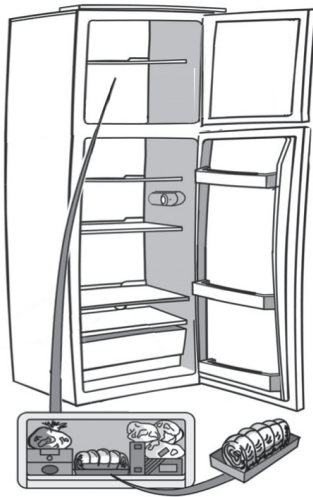

- Před zmrazováním zabalte a uzavřete potraviny do: Alobalu, mikrotenu, vzduchotěsných a vodotěsných plastových sáčků, polyetylénových nádob s víčky nebo mrazírenských nádob vhodných pro zmrazování potravin.
- Upravte potraviny v horním oddíle tak, aby byl kolem každého balení volný prostor pro cirkulaci vzduchu.
- Potraviny se kompletně zmrazí během 24 hodin.

**Tabulka vedle ukazuje doporučené maximální doby skladování zmrazených čerstvých potravin.**

#### Při nákupu zmrazených potravinových produktů:

se ujistěte, že obal není poškozen (zmrazená potraviny v poškozeném obalu se mohly zkazit). Pokud je balení nafouklé nebo jsou na něm vlhké skvrny, je možné, že nebylo uchováváno za optimálních podmínek a mohlo již dojít k rozmrazení.

- Při nakupování si nechte nákup mrazených potravin až nakonec a přepravujte produkty v tepelně izolované termotašce.
- Ihned po návratu domů uložte potraviny do mrazicího oddílu.
- Pokud došlo i jen k částečnému rozmrazení potravin, znovu je nezmrazujte. Spotřebujte je do 24 hodin.
- Vyhněte se kolísání teploty nebo je omezte na minimum.

Dodržujte datum spotřeby uvedené na balení.

- Vždy dodržujte informace o uchovávání na obalu.

počet měsíců      potravina

**1-3**



**4-7**



**8-12**



### Výroba ledových kostek

- Naplňte tácek pro ledové kostky (není součástí výbavy chladničky) do 2/3 a vložte jej do mrazícího oddílu.
- Pokud dojde k přimrznutí tácku ke dnu mrazícího oddílu, nepoužívejte k jeho uvolnění ostré či špičaté předměty.
- Kostky dostanete ven mírným zkroucením tácku.

## JAK CHLADNIČKU ROZMRAZIT A VYČISTIT

**Před každým čištěním nebo údržbou vytáhněte spotřebič ze zásuvky nebo odpojte elektrické napájení. Odmrazování chladícího oddílu je zcela automatické.**

Kapky vody na zadní stěně chladícího oddílu znamenají, že právě probíhá cyklus automatického odmrazování. Odmrazená voda se automaticky odvádí do odvodňovací výpusti a do nádoby, ze které se vypaří. Odvodňovací výpust' odmrazené vody pravidelně čistěte, aby bylo zajištěno, že odmrazená voda správně odečte.

### ODMRAZOVÁNÍ MRAZÍČÍHO ODDÍLU

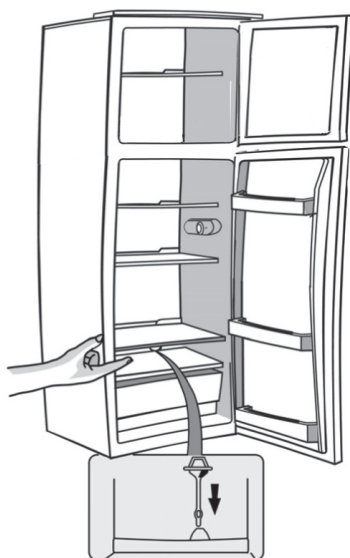

**Mrazící oddíl odmrazte jednou nebo dvakrát za rok, nebo pokud je množství vytvořeného ledu nadměrné. Tvorba ledu je zcela normálním jevem. Množství ledu, který se vytváří a rychlost, kterou se kumuluje, závisí na pokojové teplotě a vlhkosti a na četnosti otevírání dvířek. Ke tvorbě ledu dochází v horní části oddílu a neovlivňuje účinnost spotřebiče. Pokud je to možné, odmrazujte mrazák, když je téměř prázdný.**

- Vyjměte potraviny z mrazáku, zabalte je do novin a uložte je pohromadě na studené místo nebo do přenosné chladničky.
- Nechte dvířka otevřená, aby námraza roztála.
- **Vyčistěte vnitřek houbou namočenou v teplé vodě, nebo neutrálním čistícím prostředku. Nepoužívejte abrasivní přípravky.**
- Vnitřek opláchněte a důkladně vysušte.
- Uložte potraviny zpět do mrazáku.
- Zavřete dvířka.
- Zapojte chladničku znovu do zásuvky.
- Zapněte spotřebič.

## PÉČE A ÚDRŽBA

- Pravidelně čistěte vzduchové otvory a kondenzor na zadní straně spotřebiče vysavačem nebo kartáčem.
- Vnější povrch chladničky čistěte měkkou tkaninou.

### Pokud chladničku nebudete delší dobu používat

1. Vyprázdněte chladničku.
2. Odpojte spotřebič od elektrického napájení.
3. Proveďte odmrazení a vyčistěte vnitřek.
4. V případě, že chladničku nebudete delší dobu používat, ponechte dvířka otevřená, aby nedošlo k tvorbě plísně, pachů a oxidaci.
5. Spotřebič vyčistěte
  - Při odmrazování vyčistěte vnitřek mrazícího oddílu (pokud je osazen).
  - Pravidelně čistěte vnitřek chladícího oddílu houbou namočenou v teplé vodě a (nebo) neutrálním čistícím prostředku. Opláchněte a důkladně vysušte. Nepoužívejte abrasivní přípravky.
  - Vnější povrch chladničky čistěte měkkou tkaninou.
  - Nepoužívejte abrasivní produkty, čističe potrubí, odstraňovače skvrn (např. aceton, trichloretylen) ani ocet.

### Výměna žárovky:



Při výměně žárovky postupujte následovně:

- Odpojte spotřebič od elektrického napájení.
- Stiskněte výstupky po stranách krytu lampy a sejměte jej.
- Vyměňte žárovku za novou, maximálně 10 W.
- Nasadte zpět kryt lampy a před opětovným zapojením spotřebiče do zásuvky vyčkejte 5 minut.

## INSTALACE

- Spotřebič instalujte mimo dosah zdrojů tepla. Instalace ve velmi teplém prostředí, na přímém slunci nebo instalace blízko zdrojů tepla (topidel, radiátorů, vařičů) zvýší spotřebu elektřiny a je proto třeba se takové instalaci vyhnout.
- Pokud to není možné, je třeba dodržet následující minimální vzdálenosti:
  - 30 cm od uhelných nebo naftových kamen;
  - 3 cm od elektrických a (nebo) plynových sporáků.
- Nasadte rozpěrky (pokud jsou přiloženy) na zadní stranu kondenzoru, který se nachází na zadní straně spotřebiče.
- Z důvodu optimalizace účinnosti spotřebiče ponechejte mezeru 5 cm nad spotřebičem a ujistěte se, že přilehlé části kuchyně jsou dostatečně vzdálené, aby mohl cirkulovat vzduch.
- Spotřebič instalujte na suchém, dobře větraném místě a ujistěte se, že je horizontálně vyrovnaný; v případě potřeby proveďte nastavení pomocí předních nožiček.
- Vyčistěte vnitřek.
- Nainstalujte příslušenství.

### Elektrické zapojení

- Elektrické zapojení musí být provedeno v souladu s místními předpisy.
- Napětí a spotřeba elektřiny jsou uvedeny na typovém štítku uvnitř spotřebiče.
- Předpisy vyžadují, aby byl spotřebič uzemněn.
- Výrobce se zříká veškeré odpovědnosti za zranění osob nebo zvířat či škodu na majetku v důsledku nedodržení těchto předpisů.
- Pokud nejsou zástrčka a zásuvka stejného typu, nechte zásuvku vyměnit kvalifikovaným elektrikářem.
- Nepoužívejte prodlužovačky ani adaptéry.

### Odpojení spotřebiče

Je třeba, aby bylo možné spotřebič odpojit vytažením ze zásuvky nebo pomocí dvoupolohového vypínače umístěného na vedení k zásuvce.

## PRŮVODCE ŘEŠENÍM PROBLÉMŮ

### 1. Spotřebič nefunguje.

- Nedošlo k výpadku proudu?
- Je zástrčka řádně zasunuta do zásuvky?
- Je dvoupolohový vypínač zapnutý?
- Není spálená pojistka?
- Není poškozen síťový kabel?
- Není termostat nastaven na (Stop)?

### 2. Teplota v oddílech není dostatečně nízká.

- Jsou dvířka řádně zavřena?
- Nebrání potraviny řádnému zavření dvířek?
- Není spotřebič instalován blízko zdroje tepla?
- Je správně nastaven termostat?
- Nejsou zablokovány otvory pro cirkulaci vzduchu?

### 3. Teplota uvnitř chladničky je příliš nízká.

- Je správně nastaven termostat?

### 4. Spotřebič je nadměrně hlučný.

- Byl spotřebič správně nainstalován?
- Nedotýká se něčeho potrubí na zadní straně nebo nevibruje?

### 5. V dolní části chladicího oddílu se hromadí voda.

- Není zablokován odvod odmrazené vody?

### 6. V mrazícím oddíle se tvoří nadměrná námraza.

- Jsou dvířka řádně zavřena?
- Nebrání potraviny řádnému zavření dvířek?

### Poznámky:

- \* Bublavé a syčivé zvuky v důsledku rozpínání v chladícím okruhu jsou normální, nejsou důvodem k reklamaci.



## POPRODEJNÍ SERVIS

### Před kontaktováním poprodejního servisu:

1. Ověřte, zda nemůžete problém vyřešit sami pomocí „Průvodce řešením problémů“.
2. Zapněte znovu spotřebič a zkontrolujte, zda nebyl problém vyřešen.  
Pokud ne, odpojte spotřebič od napájení a vyčkejte asi hodinu, než jej znovu zapnete
3. Pokud problém trvá i po těchto krocích, kontaktujte autorizovaný servis.

### Specifikujte:

- povahu problému.
- model
- svou úplnou adresu
- své telefonní číslo a předvolbu.

### Poznámka:

**Stranu otevírání dveří lze změnit. Pokud tento úkon provede autorizovaný servis, není krytý zárukou (službu hradí zákazník).**

### INFORMAČNÍ LIST:

Obchodní značka	GODDESS	GODDESS	GODDESS	GODDESS	GODDESS	GODDESS
Model	RDB0123GW8 RDB0123GS8	RDB0143GW8 RDB0143GS8	RDB0143GW9 RDB0143GS9	RDC0116GW8	RDC085GW8	RDC0130GW8
Typ spotřebiče <sup>3)</sup>	7	7	7	7	7	7
Třída energetické účinnosti (A - nízká spotřeba el. energie, G - vysoká spotřeba el. energie)	A+	A+	A++	A+	A+	A+
Spotřeba energie za 365 dní <sup>1)</sup>	197	219	168	175	164	186
Užitný objem celkem (l)	155	212	212	118	85	138
z toho : objem chladicí části (l)	115	171	171	89	60	103
z toho : objem mrazicí části (l)	40	41	41	29	25	35
Označení mrazicího prostoru	*(***)	*(***)	*(***)	*(***)	*(***)	*(***)
Doba skladování při poruše, doba náběhu teploty	10	10	10	15	10	15
Mrazicí výkonnost (kg/24hod)	2.5	2.0	2.0	2.0	2.0	2
Třída klimatu <sup>2)</sup>	ST	ST	ST	N	N	ST
Hlučnost dB(A)	42	42	42	42	42	42

1)

Spotřeba energie v kWh/rok, založená na výsledcích normalizované zkoušky po dobu 24 hod. Skutečná spotřeba energie závisí na způsobu použití a umístění spotřebiče.

2)

SN : okolní teplota od + 10°C do + 32°C

N : okolní teplota od + 16°C do + 32°C

ST : okolní teplota od + 16°C do + 38°C

T : okolní teplota od + 16°C do + 43°C

3)

3 = chladnička s prostory o nízké teplotě

4 = chladnička s prostory o nízké teplotě (\*)

5 = chladnička s prostory o nízké teplotě (\*\*)

7 = chladnička s prostory o nízké teplotě \*(\*\*\*)

### Změna technické specifikace výrobku vyhrazena výrobcem.

Případné další dotazy zasílejte na [info@goddess.cz](mailto:info@goddess.cz)



**VAROVÁNÍ:** NEVYSTAVUJTE SPOTŘEBIČ DEŠTI NEBO VLHKOSTI ABYSTE PŘEDEŠLI VZNIKU POŽÁRU NEBO ÚRAZU ELEKTRICKÝM PROUDEM. VŽDY SPOTŘEBIČ VYPNĚTE ZE ZÁSUVKY KDYŽ JEJ NEPOUŽÍVÁTE NEBO PŘED OPRAVOU. V PŘÍSTROJI NEJSOU ŽÁDNÉ ČÁSTI OPRAVITELNÉ

SPOTŘEBITELEM. VŽDY SE OBRACEJTE NA KVALIFIKOVANÝ AUTORIZOVANÝ SERVIS. PŘÍSTROJ JE POD NEBEZPEČNÝM NAPĚTÍM .

### Informace o ochraně životního prostředí

Udělalí jsme to nejlepší pro snížení množství obalů a zajistili jsme jejich snadné rozdělení na 3 materiály: lepenka, papírová drť a roztažený polyetylén. Tento přístroj obsahuje materiály, které mohou být po demontáži specializovanou společností recyklovány. Dodržujte prosím místní nařízení týkající se nakládání s balcímí materiály, vybitými bateriemi a starým zařízením.

### Likvidace starého elektrozařízení a použitých baterií a akumulátorů



Tento symbol na výrobku, jeho příslušenství nebo na jeho obalu označuje, že s výrobkem nesmí být nakládáno jako s domácím odpadem. Po ukončení životnosti odevzdejte prosím výrobek nebo baterii (pokud je přiložena) v příslušném místě zpětného odběru, kde bude provedena recyklace tohoto elektrozařízení a baterií. V Evropské unii a v ostatních evropských zemích existují místa zpětného odběru vysloužilého elektrozařízení. Tím, že zajistíte správnou likvidaci výrobku, můžete předejít možným negativním následkům pro životní prostředí a lidské zdraví, které se mohou v opačném případě projevit jako důsledek nesprávné manipulace s tímto výrobkem nebo baterií či akumulátorem. Recyklace materiálů přispívá k ochraně přírodních zdrojů. Z tohoto důvodu prosím nevyhazujte vysloužilé elektrozařízení a baterie/akumulátory do domovního odpadu.

Informace o tom, kde je možné vysloužilé elektrozařízení zdarma odložit, získáte u vašeho prodejce, na obecním úřadě nebo na webu [www.elektrowin.cz](http://www.elektrowin.cz). Informace o tom, kde můžete zdarma odevzdat použité baterie nebo akumulátory, získáte také u vašeho prodejce, na obecním úřadě a na webu [www.ecobat.cz](http://www.ecobat.cz).

Importér je registrovan u kolektivního systému Elektrowin a.s. (pro recyklaci elektrozařízení) a u kolektivního systému ECOBAT s.r.o. (pro recyklaci baterií a akumulátorů).

**Výrobce:** HP Tronic Zlín, spol. s r.o., Prštné-Kútiky, Zlín

Než začnete spotrebič používať .....	11
Bezpečnostné opatrenie a obecné doporučenie .....	12
Ako používať chladiaci oddiel .....	13
Ako používať mraziaci oddiel .....	14
Ako chladničku rozmraziť a vyčistiť .....	15
Starostlivosť a údržba .....	16
Inštalácia .....	16
Sprievodca riešením problémov .....	17
Popredajný servis .....	18

## NEŽ ZAČNETE SPOTREBIČ POUŽÍVAŤ

- Váš nový spotrebič je určený výhradne pre použitie v domácnosti.  
**Aby ste mohli spotrebič čo najlepšie využívať, prečítajte si pozorne návod na použitie, ktorý obsahuje popis spotrebiča a rady týkajúce sa skladovania a uchovávania potravín. Návod uschovajte k neskoršiemu nahliadnutiu.**

1. Po vybalení sa uistite, že je spotrebič nepoškodený a že možno riadne dovrieť dvere. Každé poškodenie je treba nahlásiť predavačovi nepredlžene po dodanie spotrebiče.
2. Pred zapnutím spotrebiča vyčkajte najmenej dve hodiny, aby bolo zaistené, že chladiaci okruh bude plne účinný.
3. Zapojenie elektrické zásuvky pre pripojenie spotrebiča musí byť prevedené kvalifikovaným elektrikárom v súlade s pokynmi výrobcu a miestnymi bezpečnostnými predpismi.
4. Pred použitím spotrebiča vyčistíte jeho vnútorný priestor.

### Informácie:

Tento spotrebič neobsahuje chlorofluorouhľovodíky (chladičový okruh obsahuje R134a) ani fluorované uhľovodíky (chladičový okruh obsahuje R600a) (viď typový štítok vo vnútri spotrebiče). Spotrebiče s izobutanom (R600a): Izobutan je prirodzene sa vyskytujúci plyn s nízkym dopadom na životné prostredie. Je však treba ostražitosť, pretože izobutan je horľavý. Preto zaistíte, aby nedošlo k poškodeniu potrubia chladičového okruhu.

- Tento produkt bol navrhnutý, vyrobený a predaný v súlade s:
  - bezpečnostnými cieľmi. Smernica pre nízke napätie 2006/95/EC;
  - ochrannými požiadavkami Smernice „EMC“ 2004/108/EC.
- Elektrickou bezpečnosťou spotrebiča možno garantovať len, pokiaľ je produkt napojený na schválené uzemnené pripojenie.



## BEZPEČNOSTNÉ OPATRENIE A OBECNÉ DOPORUČENIA

- Chladiaci oddiel používajte len pre uchovávanie čerstvých potravín a nápojov a mraziaci oddiel používajte len pre uchovávanie mrazených potravín, zmrazovanie čerstvých potravín a výrobu ľadových kociek.

Klimatická trieda	Okolité teplota (°C)	Okolní teplota (°F)
SN	Od 10 do 32	Od 50 do 90
N	Od 16 do 32	Od 61 do 90
ST	Od 16 do 38	Od 61 do 100
T	Od 16 do 43	Od 61 do 110

- V priebehu inštalácie sa uistite, že má spotrebič nepoškodený sieťový kábel.
- V mrazničke neuchovávajúte sklenené nádoby, pretože môžu prasknúť, ani potraviny bez obalu.
- Nejedzte ľadové kocky alebo ľadové lízanky bezprostredne po ich vybratí z mrazničky, pretože môžu spôsobiť studené popáleniny.
- Pred servisom alebo čistením spotrebiča ho vytiahnite zo zásuvky alebo odpojte elektrické napájanie.
- Uistite sa, že spotrebič nie je blízko tepelného zdroja.
- Neskladujte benzín, plyn ani horľavé kvapaliny v blízkosti tohto spotrebiča ani iných elektrických spotrebičov. Výpary môžu spôsobiť riziko požiaru alebo výbuchu.
- Aby bolo zaistené dostatočné vetranie, ponechajte medzeru u zadnej a spodnej strany spotrebiča a dodržujte inštalačné pokyny.
- Dbajte, aby vetracie otvory zostali nezakryté.
- Spotrebič inštalujte a vyrovnajte na podlahe, ktorá je dostatočne silná na to, aby udržala jeho váhu a na mieste vhodnom pre jeho veľkosť a použitie.
- So spotrebičom musí manipulovať a musia ho inštalovať najmenej dve osoby.
- Umiestnite spotrebič na suchom a dobre vetracom mieste. Spotrebič je určený k prevádzke v určitých rozmedziach okolitej teploty podľa klimatickej triedy uvedené na dátovom štítku. Pokiaľ bude spotrebič ponechaný po dlhšiu dobu pri okolitej teplote vyššej alebo nižšej než je vyznačené rozmedzie, nemusí správne fungovať.
- Dbajte, aby pri posunovaní chladničky nedošlo k poškodeniu podlahy (napr. parket).
- K urýchleniu rozmrazenia nepoužívajte iné mechanické, elektrické ani chemické prostriedky, než ty, ktoré sú doporučené výrobcom.
- Dbajte, aby nedošlo k poškodeniu potrubiu chladivého okruhu chladničky.
- Vo vnútri oddielu nepoužívajte ani do nich nedávajte elektrická zariadenie, pokiaľ nejde o typ výslovne autorizovaný výrobcom.
- Tento spotrebič nie je určený pre používanie malými deťmi ani nenemohúcimi osobami bez dohľadu.
- Aby nedochádzalo k riziku uväznenia detí v chladničke a ich dusenia, nedovoľte im, aby si v chladničke hrali alebo sa v nej skrývali.
- Úpravu alebo výmenu sieťového kábelu musí prevádzať len kvalifikované osoby.
- Nepoužívajte jednoduché ani viacnásobné adaptéry či káble na predĺžovanie.
- Je treba, aby bolo možné odpojiť spotrebič od siete vytiahnutím zo zásuvky alebo pomocou dvoj polohového vypínača umiestneného na vedenie k zásuvke.
- Zaistite, aby napätie uvedené na dátovom štítku spotrebiča odpovedalo napätiu v domových rozvodoch.
- Výrobca sa zrieka akejkoľvek zodpovednosti, pokiaľ nebudú rešpektované vyššie uvedené odporúčenia a bezpečnostné opatrenia.

## AKO POUŽÍVAŤ CHLADIACI ODDIEL

### Zapnutie spotrebiča

Spotrebič má vnútorné ovládacie prvky.

Zapojte spotrebič do zásuvky.

Keď je spotrebič zapojený do siete, rozsvieti sa pri každom otvorení dverí vnútorné svetlo.

Termostat umiestnený vo vnútri chladiaceho oddielu slúži k nastaveniu teploty chladiaceho i mraziaceho oddielu (pokiaľ je osadený).

### Nastavenie teploty v spotrebiči

#### Nastavenie teploty

Termostat sa používa k automatickému nastaveniu vnútornej teploty chladiaceho alebo mraziaceho  oddielu. Ovládačom termostatu možno otáčať medzi polohami **1** až **7** (nechladnejšie nastavenie) a nastaviť tak chladnejšiu vnútornú teplotu. Pri nastavení na **0** je spotrebič vypnutý. V prípade uchovávanía potravín na krátku dobu nastavte termostat medzi **1 (minimum)** a **3 (střed)**.



Pokiaľ chcete potraviny uchovať dlhodobo v mraziacom  oddiele, nastavte termostat na 3 alebo 4.

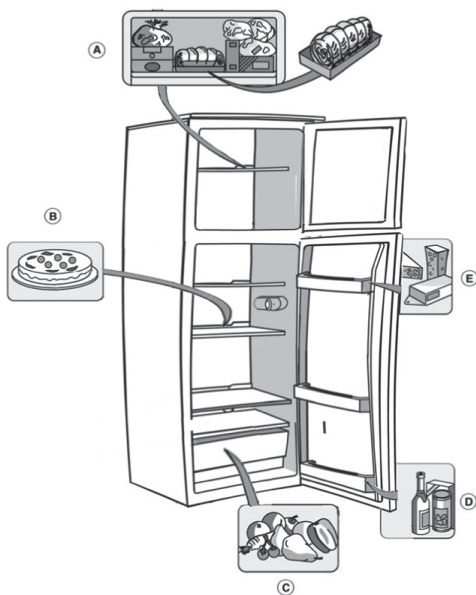

### Jak používať chladiaci mraziaci oddiel

Potraviny umiestňujte podľa obrázku.

- A. Ryby, mäso
- B. Kuchynské upravené potraviny
- C. Ovocie a zelenina
- D. Fľaše
- E. Syry

### Poznámka:

Na vnútornú teplotu môže mať vplyv teplota okolitého vzduchu, početnosť otvárania dverí a umiestnenie chladničky. Pri nastavení termostatu je treba vziať tieto faktory v úvahu.

\* Usporiadanie zásuviek a prihrádok – viz obrázek – odpovedá energeticky najúspornejšej variante použitia spotrebiča.

### Poznámky:

- Priestor medzi prihradkami a zadnou stenou chladiaceho oddielu nesmú byť blokované, aby bola umožnená cirkulácia vzduchu.
- Neukladajte potraviny tak, aby sa dotýkali zadnej steny chladiaceho oddielu.
- Neukladajte do chladničky teplé potraviny.
- Tekutiny uchovávajte v uzavretých nádobách.

**Dôležité**

Uchovávanie zeleniny s vysokým obsahom vody môže spôsobiť tvorbu kondenzátu na sklenenej priehradke oddielu pre ovocie a zeleninu: táto skutočnosť nemá vplyv na správnu prevádzku spotrebiča.

**AKO POUŽÍVAŤ MRAZIACI ODDIEL**

Mraziaci oddiel je . Možno ho používať k zmrazovaniu čerstvých potravín. Množstvo čerstvých potravín, ktoré možno zmraziť v priebehu 24 hodín, je uvedené na typovom štítku.

**Poznámka:**

V prípade výpadku elektriny bude mraziaci oddiel udržiavať dostatočne nízko teplotu pre uchovanie potravín. Avšak odporúča sa v priebehu tejto doby neotvárať dverka oddielu.

**Zmrazovanie čerstvých potravín:****Dôležité**

- Pred zmrazovaním zabalte a uzavrete potraviny do: Alobalu, mikrotenu, vzduchotěsných a vodotěsných plastových sáčků, polyetylénových nádob s víčky nebo mraziarenských nádob vhodných pro zmrazování potravin.
- Upravte potraviny v horním oddíle tak, aby byl kolem každého balení volný prostor pro cirkulaci vzduchu.
- Potraviny se kompletně zmrazí během 24 hodin.

**Tabuľka vedľa ukazuje doporučené maximálne doby skladovania zmrazených čerstvých potravín. Pri nákupe zmrazených potravinových produktov:**

- Sa uistite, že obal nie je poškodený (zmrazené potraviny v poškodenom obale by sa mohli pokaziť). pokiaľ je balenie nafúknuté ,alebo sú na ňom vlhké škvrny, je možné, že nebolo uchovávané za optimálnych podmienok a mohlo dôjsť k rozmrazeniu.
- Pri nakupovaní si nechajte nákup mrazených potravín až nakoniec a prepravujte produkty v tepelne izolovanej termo taške.
- Ihneď po návrate domov uložte potraviny do mraziaceho oddielu.
- Pokiaľ došlo i len k čiastočnému rozmrazeniu potravín, znova ich nezmrazujte. Spotrebujte je do 24 hodín.
- Vyhnite sa kolísaniu teploty ,alebo ich obmedzte na minimum. Dodržujte dátum spotreby uvedený na balení.
- Vždy dodržiavajte informácie o uchovávaní na obale.

počet mesíců	potravina
1-3	  
4-7	  
8-12	  

### Výroba ľadových kociek

- Naplňte tácku pre ľadové kocky (nie je súčasťou výbavy chladničky) do 2/3 a vložte ho do mraziaceho oddielu.
- Pokiaľ dôjde k primrznutiu tácky ku dnu mraziaceho oddielu, nepoužívajte k jeho uvoľneniu ostré či špicaté predmety.
- Kocky dostanete von miernym pokrútením tácky.

## AKO CHLADNIČKU ROZMRAZIŤ A VYČISTIŤ

**Pred každým čistením alebo údržbou vyťahujete spotrebič zo zásuvky, alebo odpojte elektrické napájanie .Rozmrazovanie chladiaceho oddielu je celkom automatické.**

Kvapky vody na zadnej stene chladiaceho oddielu znamenajú, že práve prebieha cyklus automatického rozmrazovania. Rozmrazená voda sa automaticky odvádza do odvodňovacej výpuste a do nádoby, z ktorej sa vyparí. Odvodňovaciu vypusť rozmrazenej vody pravidelne čistíte, aby bolo zaistené, že rozmrazená voda správne odtečie.

### ODMRAZOVÁNÍ MRAZÍČÍHO ODDÍLU

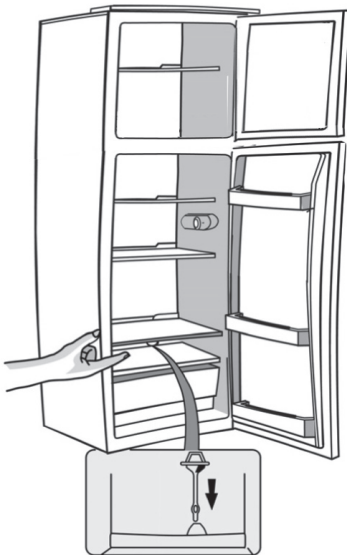

#### Rozmrazovanie mraziaceho oddielu

Mraziaci oddiel rozmrazte raz ,alebo dvakrát za rok, alebo pokiaľ je množstvo vytvoreného ľadu nadmerné. Tvorba ľadu je celkom normálnym javom. Množstvo ľadu, ktorý sa vytvára a rýchlosť, ktorou sa kumuluje, závisí na izbovej teplote a vlhkosti a na početnosti otvárania dvierok. K tvorbe ľadu dochádza v hornej časti oddielu a neovplyvňuje účinnosť spotrebiča. Pokiaľ je to možné, rozmrazujte mrazničku, keď je skoro prázdna.

Vyťahnite potraviny z mrazničky, zabaľte ich do novín a uložte ich pohromade na studené miesto ,alebo do prenosnej chladničky.

- Nechajte dvierka otvorené, aby sa námraza roztopila.
- **Vyčistíte vnútro handričkou namočenou v teplej vode a (alebo) neutrálnym čistiacim prostriedkom. Nepoužívajte agresívne prípravky.**

- Vnútro opláchnete a dôkladne vysušte.
- Uložte potraviny do mrazničky.
- Zavrite dvierka.
- Zapojte chladničku znovu do zásuvky.
- Zapnite spotrebič.

## STAROSTLIVOSŤ A ÚDRŽBA

- Pravidelne očistite vzduchové otvory a kondenzor na zadnej strane spotrebiče vysávačom, alebo kefou.
- Vonkajší povrch chladničky čistite mäkkou tkaninou.

### Pokiaľ chladničku nebudete dlhšiu dobu používať

1. Vyprázdňte chladničku.
2. Odpojte spotrebič od elektrického napájania.
3. Rozmrazte a vyčistite vnútro.
4. V prípade, že chladničku nebudete dlhšiu dobu používať, ponechajte dvierka otvorené, aby nedošlo k tvorbe plesne, pachov a oxidácii.
5. Spotrebič vyčistíte.
  - Pri rozmrazovaní vyčistíte vnútro mraziaceho oddielu (pokiaľ je osadený).
  - Pravidelne očistite vnútro chladiaceho oddielu handričkou namočenou v teplej vode a (alebo) neutrálnym čistiacim prostriedkom. Opláchnite a dôkladne vysušte.
  - Nepoužívajte agresívne prípravky.
  - Vnútrovný povrch chladničky očistite mäkkou tkaninou.
  - Nepoužívajte agresívne produkty, čističe potrubí, odstraňovače škvŕn (napr. acetón, trichlóretylén) ani ocot.

### Výmena žiarovky:

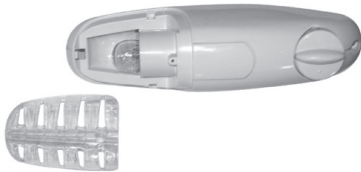

Pri výmene žiarovky postupujte nasledovne:

- Odpojte spotrebič od elektrického napájania.
- Stisnete výstupky po stranách krytu lampy a zložte ho .
- Vymeňte žiarovku za novú, maximálne 10 W.
- Nasadte späť kryt lampy a pred opätovným zapojením spotrebiča do zásuvky vyčkajte 5 minút.

## INŠTALÁCIA

- Spotrebič inštalujte mimo dosah zdrojov tepla. Inštalácia vo veľmi teplom prostredí, na priamom slnku alebo inštalácia blízko zdrojov tepla (vykurovacie zariadenia, radiátorov, varičov) zvýši spotrebu elektriny a je preto treba sa takejto inštalácii vyhnúť.
- Pokiaľ to nie je možné, je treba dodržať nasledujúce minimálne vzdialenosti: 30 cm od uholných alebo naftových kachlí;
- 3 cm od elektrických a (alebo) plynových sporákov.
- Nasadte rozpery (pokiaľ sú priložené) na zadnú stranu kondenzoru, ktorý sa nachádza na zadnej strane spotrebiča.
- Z dôvodu optimalizácie účinnosti spotrebiča ponechajte medzeru 5 cm nad spotrebičom a uistite sa, že príslušné časti kuchyne sú dostatočne vzdialené, aby mohol cirkulovať vzduch.
- Spotrebič inštalujte na suchom, dobre vetranom mieste a uistite sa, že je horizontálne vyrovnaný; v prípade potreby preveďte nastavenie pomocou predných nožičiek.
- Vyčistite vnútro.
- Nainštalujte príslušenstvo.



### Elektrické zapojenie

- Elektrické zapojenie musí byť prevedené v súlade s miestnymi predpismi.
- Napätie a spotreba elektriny sú uvedené na typovom štítku vo vnútri spotrebiča.
- Predpisy vyžadujú, aby bol spotrebič uzemnený.
- Výrobca sa zrieka všetkej zodpovednosti za zranenie osôb alebo zvierat či škodu na majetku v dôsledku nedodržania týchto predpisov.
- Pokiaľ nie sú zástrčka a zásuvka rovnakého typu, nechajte zásuvku vymeniť kvalifikovaným elektrikárom.
- Nepoužívajte predlžovacie káble ani adaptéry.

### Odpojenie spotrebiča

Je treba, aby bolo možné spotrebič odpojiť vyťahnutím zo zásuvky alebo pomocou dvojpolohového vypínača umiestneného na vedenie k zásuvke.

## SPRIEVODCA RIEŠENÍM PROBLÉMOV

### 1. Spotrebič nefunguje.

- Nedošlo k výpadku prúdu?
- Je zástrčka riadne zasunutá do zásuvky?
- Je dvojpolohový vypínač zapnutý?
- Nie je spálená poistka?
- Nie je poškodený sieťový kábel?
- Nie je termostat nastavený na (Stop)?

### 2. Teplota v oddieloch nie je dostatočne nízka.

- Sú dvierka riadne zavreté?
- Kvôli potravinám nejdú zavrieť dvierka?
- Nie je spotrebič inštalovaný blízko zdroje tepla?
- Je správne nastavený termostat?
- Nie sú zablokované otvory pre cirkuláciu vzduchu?

### 3. Teplota vo vnútri chladničky je príliš nízka.

- Je správne nastavený termostat?

### 4. Spotrebič je nadmerne hlučný.

- Bol spotrebič správne nainštalovaný?
- Nedotýka sa ničoho potrubie na zadnej strane alebo nevibruje?

### 5. V dolnej časti chladiaceho oddielu sa hromadí voda.

- Nie je zablokovaný odvod odmrazenej vody?

### 6. V mraziacom oddiele sa tvorí nadmerná námraza.

- Sú dvierka riadne zavreté?
- Nebránia potraviny riadnemu zavretiu dvierok?

### Poznámky:

- \* Bublavé a syčivé zvuky v dôsledku rozpínania v chladiacom okruhu sú normálne, nie sú dôvodom k reklamácií.

## POPREDAJNÝ SERVIS

### Pred kontaktovaním po predajného servisu:

1. Overte, či nemôžete problém vyriešiť sami pomocou „Sprievodcu riešením problémov“.
2. Zapnete znovu spotrebič a skontrolujte, či nebol problém vyriešený. Pokiaľ nie, odpojte spotrebič od napájania a vyčkajte asi hodinu, než ho znovu zapnete.
3. Pokiaľ problém trvá i po týchto krokoch, kontaktujte po autorizovaný servis.

### Špecifikujte:

- povahu problému.
- model
- svoju úplnú adresu
- svoje telefónne číslo a predvoľbu.

### Poznámka:

Stranu otváraní dverí možno zmeniť. Pokiaľ tento úkon provede autorizovaný servis, není krytý zárukou (službu hradí zákazník).

### INFORMAČNÝ LIST:

Obchodná značka	GODDESS	GODDESS	GODDESS	GODDESS	GODDESS	GODDESS
Model	RDB0123GW8 RDB0123GS8	RDB0143GW8 RDB0143GS8	RDB0143GW9 RDB0143GS9	RDC0116GW8	RDC085GW8	RDC0130GW8
Typ spotrebiča <sup>3)</sup>	7	7	7	7	7	7
Trieda energetickej účinnosti (A - nízka spotreba el. energie, G - vysoká spotreba el. energie)	A+	A+	A++	A+	A+	A+
Spotreba energie za 365 dní <sup>1)</sup>	197	219	168	175	164	186
Užitný objem celkom (l)	155	212	212	118	85	138
z toho : objem chladiacej časti (l)	115	171	171	89	60	103
z toho : objem mraziacej časti (l)	40	41	41	29	25	35
Označenie mraziaceho priestoru	*(***)	*(***)	*(***)	*(***)	*(***)	*(***)
Doba skladovanie pri poruše, doba nábehu teploty (hod)	10	10	10	15	10	15
Mraziaca výkonnosť (kg/24hod)	2.5	2.0	2.0	2.0	2.0	2
Trieda klímy <sup>2)</sup>	ST	ST	ST	N	N	ST
Hlučnosť dB(A)	42	42	42	42	42	42

1)

Spotreba energie v kWh/rok, založená na výsledkoch normalizovanej skúšky po dobu 24 hod. Skutečná spotreba energie závisí na spôsobe použitia a umiestnenia spotrebiča.

2)

SN : okolná teplota od + 10°C do + 32°C  
 N : okolná teplota od + 16°C do + 32°C  
 ST : okolná teplota od + 16°C do + 38°C  
 T : okolná teplota od + 16°C do + 43°C

3)

3 = chladnička s priestormi o nízke teplotě  
 4 = chladnička s priestormi o nízke teplotě (\*)  
 5 = chladnička s priestormi o nízke teplotě (\*\*)  
 7 = chladnička s priestor. o nízke teplotě \*(\*\*\*)  
 8 = skříňová mraznička

### Výrobca si vyhradzuje právo na zmenu technickej špecifikácie výrobku.

Prípadné ďalšie dotazy zasielajte na [info@goddess.cz](mailto:info@goddess.cz)



**VAROVANIE:** NEVYSTAVUJTE SPOTREBIČ DAŽĎU ALEBO VLHKOSTI, ABY STE PREDÍŠLI VZNIKU POŽIARU ALEBO ÚRAZU ELEKTRICKÝM PRÚDOM. PRED OPRAVOU ALEBO VŽDY, KEĎ SPOTREBIČ NEPOUŽÍVATE, VYPNITE HO ZO ZÁSUVKY V PRÍSTROJI NIESÚ ŽIADNE ČASTI OPRAVITEĽNÉ SPOTREBITEĽOM. VŽDY SA OBRACAJTE NA KVALIFIKOVANÝ AUTORIZOVANÝ SERVIS. SPOTREBIČ JE POD NEBEZPEČNÝM NAPÄTÍM.

### Informácie o ochrane životného prostredia

Urobili sme to najlepšie pre zníženie množstva obalov a zaistili sme ich jednoduché rozdelenie na 3 materiály: lepenka, papierová drť a rozťahnutý polyetylén. Tento prístroj obsahuje materiály, ktoré môžu byť po demontáži špecializovanou spoločnosťou recyklované. Dodržujte prosím miestne nariadenia týkajúce sa nakladania s baliacimi materiálmi, vybitými batériami a starým zariadením.

### Likvidácia starého elektrozariadenia a použitých batérií a akumulátorov



Tento symbol na výrobku, jeho príslušenstve alebo na jeho obale označuje, že s výrobkom nesmie byť nakladané ako s domácim odpadom. Po skončení životnosti odovzdajte prosím výrobok alebo batériu (ak je priložená) v príslušnom mieste spätného odberu, kde bude vykonaná recyklácia tohto elektrozariadenia a batérií. V Európskej únii a v ostatných európskych krajinách existujú miesta spätného odberu odslúženého elektrozariadenia. Tým, že zaistíte správnu likvidáciu výrobku, môžete predísť možným negatívnym následkom pre životné

prostredie a ľudské zdravie, ktoré sa môže v opačnom prípade prejaviť ako dôsledok nesprávnej manipulácie s týmto výrobkom alebo batériou, alebo akumulátorom. Recyklácia materiálov prispieva k ochrane prírodných zdrojov. Z tohto dôvodu prosím nevyhadzujte odslúžené elektrozariadenie a batérie/akumulátory do domového odpadu.

Informácie o tom, kde je možné odslúžené elektrozariadenie zadarmo odložiť, získate u vášho predajcu, na obecnom úrade alebo na webe [www.envidom.sk](http://www.envidom.sk). Informácie o tom, kde môžete bezplatne odovzdať použité batérie alebo akumulátory, získate aj u vášho predajcu, na obecnom úrade a na webe [www.sewa.sk](http://www.sewa.sk).

Importér je registrovaný u kolektívneho systému ENVIDOM (pre recykláciu elektrozariadení) a v kolektívnom systéme SEWA, as (pre recykláciu batérií a akumulátorov).

**Výrobca:** HP Tronic Zlín, spol. s r.o., Prštné-Kútiky, Zlín

**Výhradný dovozca:** ETA - Slovakia, spol s r.o., Stará Vajnorská 8, 831 04, Bratislava 3

Before using the appliance .....	20
Precautions and general recommendations .....	21
How to operate the refrigerator compartment .....	22
How to operate the low temperature compartment .....	23
How to defrost and clean the refrigerator .....	24
Care and maintenance .....	24
Troubleshooting guide .....	26
After-sales service .....	26

## BEFORE USING THE APPLIANCE

- Your new appliance is designed exclusively for domestic use  
**For best use of your appliance, carefully read the user handbook which contains a description of the appliance and advice on storing and preserving food. Keep this handbook for future consultation.**
1. After unpacking, make sure that the appliance is undamaged and that the door closes properly. Any damage must be reported to your dealer within 24 hours after delivery of the appliance.
  2. Wait at least two hours before switching the appliance on in order to ensure the refrigerant circuit is fully efficient..
  3. Installation of the appliance and electrical connections must be carried out by a qualified electrician, in accordance with the manufacturer's instructions and local safety regulations
  4. Clean the inside of the appliance before using it.

### Information:

This appliance does not contain CFCs (the refrigerant circuit contains R134a) or HFCs (the refrigerant circuit contains R600a) (see the rating plate inside the appliance). Appliances with Isobutane (R600a): isobutane is a naturally occurring, low environmental impact gas.

Caution is required, however, because isobutane is flammable.

Therefore, ensure that the pipelines of the refrigerant circuit do not get damaged.

- This product has been designed, manufactured and retailed in compliance with:
  - the safety objectives of the Low Voltage Directive 2006/95/EC;
  - the protection requirements of the "EMC" Directive 2004/108/EC
- The electrical safety of the appliance can only be guaranteed if the product is connected to an approved earth connection.



## PRECAUTIONS AND GENERAL RECOMMENDATIONS

- Use the refrigerator compartment only for storing fresh food and beverages and use the freezer compartment only for storing frozen food, freezing fresh food and making ice cubes.

Climatic Class	Amb. T. (°C)	Amb. T. (°F)
SN	From 10 to 32	From 50 to 90
N	From 16 to 32	From 61 to 90
ST	From 16 to 38	From 61 to 100
T	From 16 to 43	From 61 to 110

- During installation, make sure the appliance does not have the power cable damaged.
- Do not store glass containers with liquids in the freezer since they may burst.
- Do not eat ice cubes or ice lollies immediately after taking them out of the freezer since they may cause cold burns.
- Before servicing or cleaning the appliance, unplug it from the mains or disconnect the electrical power supply.
- Make sure that the appliance is not near a heat source.
- Do not store or use petrol, gas or flammable liquids in the vicinity of the appliance or other electrical appliances. The fumes can create a fire hazard or explosion.
- To ensure adequate ventilation, leave a space on both back and bottom the appliance and follow the installation instructions.
- Keep the appliance ventilation openings free.
- Install and level the appliance on a floor strong enough to take its weight and in an area suitable for its size and use.
- The appliance must be handled and installed by two or more persons.
- Place the appliance in a dry and well-ventilated place. The appliance is set for operation at specific ambient temperature ranges, according to the climatic class indicated on the data plate: The appliance may not work properly if it is left for a long period at a temperature above or below the indicated range.
- Be careful not to damage the floors when you move the appliance (e.g. parquet flooring).
- Do not use mechanical, electric or chemical means other than those recommended by the Manufacturer to speed up the defrost process.
- Do not damage the refrigerator's refrigerant circuit pipes.
- Do not use or place electrical appliances inside the compartments if they are not of the type expressly authorised by the Manufacturer.
- This appliance is not designed for use by young children or the infirm without supervision.
- To avoid the risk of children being trapped and therefore suffocating, do not allow them to play or hide inside the appliance.
- Power cable modification or replacement must only be carried out by qualified personnel.
- Do not use single/multiple adapters or extension cables.
- It must be possible to disconnect the appliance from the mains by unplugging it or by means of a two-pole switch fitted upline of the socket.
- Ensure that the voltage indicated on the appliance data plate corresponds to the domestic supply voltage.
- The Manufacturer declines any liability if the above recommendations and precautions are not respected.

## HOW TO OPERATE THE REFRIGERATOR COMPARTMENT

### Switching on the appliance

The appliance features internal controls.

Plug in the appliance.

When the appliance is connected to the mains, the inside light switches on each time the door is opened. The thermostat, located inside the refrigerator compartment, is used to adjust the temperature of both the refrigerator compartment and low temperature compartment (if fitted).

### Appliance temperature adjustment:

#### Temperature setting:

The thermostat is used to automatically adjust the internal temperature of the refrigerator compartment and the or  compartment. The thermostat knob can be turned from position **1** to **7** (coldest setting) to make the internal temperature colder. When set to **0** the appliance is switched off. To store food for a short period of time, set the thermostat between **1 (Min)** and **3 (Med)**.



To store food for long periods of time in the  compartment, set the thermostat to **3** or **4**.

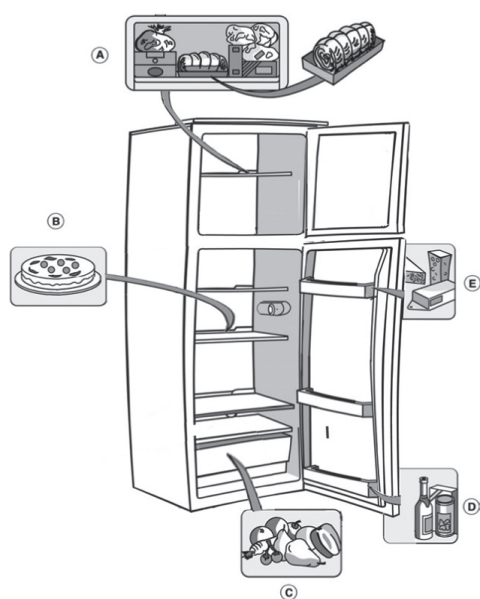

### How to use the refrigerator (freezer) compartment

Position the food as shown in the figure.

- A. Fish, meat
- B. Cooked food
- C. Fruit and vegetables
- D. Bottles
- E. Cheese

#### Note:

The ambient air temperature, frequency of door opening and the position of the appliance can affect internal temperatures. These factors must be taken into account when setting the thermostat.

\* Combination of drawers and shelves – see the picture – corresponds to the most efficient use of the appliance.

#### Notes:

- The space between the shelves and the rear wall of the refrigerator compartment must be unobstructed to allow circulation of air.
- Do not place food in direct contact with the rear wall of the refrigerator compartment.
- Do not place hot food in the refrigerator.
- Store liquids in closed containers.

**Important**

Storing vegetables with high water content can cause condensation to form on the glass shelf of the crisper drawer: this will not affect the correct operation of the appliance.

**HOW TO OPERATE THE FREEZER COMPARTMENT**

The freezer compartment is  . It can be used to freeze fresh food. The quantity of fresh food that can be frozen in 24 hours is shown on the rating plate.

**Note:**

In the event of a power cut, the low temperature compartment will maintain a sufficiently low temperature for food storage. However, it is advisable to avoid opening the compartment door during such periods.

**Freezing fresh food**

**Important**

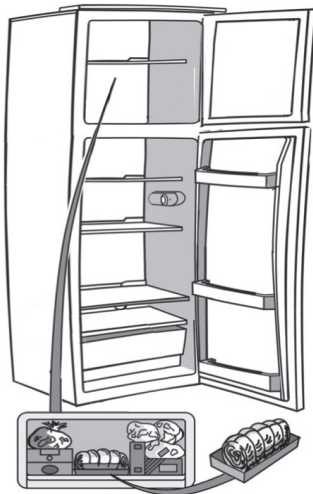









- Before freezing, wrap and seal fresh food in: aluminium foil, cling film, air and water-tight plastic bags, polythene containers with lids or freezer containers suitable for freezing fresh food.
- Arrange the fresh food in the top compartment, leaving sufficient space around each pack for the air to circulate.
- The food will be completely frozen in 24 hours.

The table alongside shows the recommended maximum storage time for frozen fresh foods.

**When purchasing frozen food products:**

- ensure that the packaging is not damaged (frozen food in damaged packaging may have deteriorated). If the package is swollen or has damp patches, it may not have been stored under optimal conditions and defrosting may have already begun.
- When shopping, leave frozen food purchases until last and transport the products in a thermally insulated cool bag.
- Place the items in the low temperature compartment as soon as you get home.
- If food has defrosted even partially, do not re-freeze it. Consume within 24 hours.
- Avoid, or reduce temperature variations to the minimum. Respect the best-before date on the package.
- Always observe the storage information on the package.

months	food		
1-3			
4-7			
8-12			

### Making ice cubes

- Fill the ice cube tray 2/3 full and place it in the low temperature compartment
- Do not use sharp or pointed instruments to detach the tray if it is stuck to the low temperature compartment bottom.
- Bend the ice tray slightly to remove the cubes.

## HOW TO DEFROST AND CLEAN THE REFRIGERATOR

**Before any cleaning or maintenance operation, unplug the appliance from the mains or disconnect the electrical power supply. Defrosting of the refrigerator compartment is completely automatic.**

Droplets of water on the rear wall of the refrigerator compartment indicate that the periodic automatic defrost cycle is in progress. The defrost water is automatically routed to a drain outlet and into a container from which it evaporates. Clean the defrost water drain outlet regularly, in order to ensure defrost water is removed correctly.

## DEFROSTING THE FREEZER COMPARTMENT

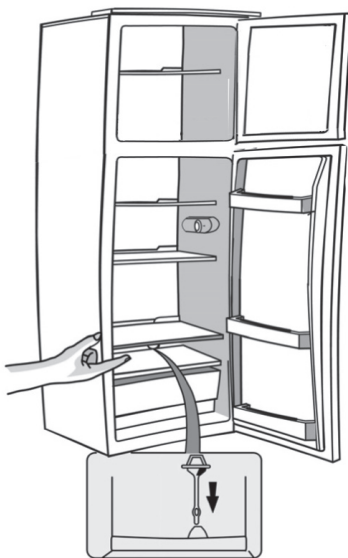

**Defrost the freezer compartment once or twice a year or when the ice formation is excessive. It is perfectly normal for ice to form. The amount of ice which forms and the rate at which it accumulates will depend on room temperature and humidity, and on the frequency with which the door is opened. Ice formation is concentrated at the top of the compartment and does not affect the efficiency of the appliance. If possible, defrost the freezer when it is nearly empty.**

- Remove the food from the freezer, wrap in newspaper and group together in a cool place or in a portable cooler.
- Leave the door open to allow the frost to melt.
- **Clean the interior with a sponge soaked in warm water or neutral detergent. Do not use abrasive substances.**
- Rinse the interior and dry thoroughly.
- Put the food back into the freezer.
- Close the door.
- Plug in the appliance once again.
- Switch the appliance on.



## CARE AND MAINTENANCE

- Periodically clean air vents and the condenser at the rear of the appliance with a vacuum cleaner or a brush.
- Clean the outside using a soft cloth.

### Prolonged disuse

1. Empty the refrigerator.
2. Disconnect the appliance from the power supply.
3. Defrost and clean the interior.
4. In the event of prolonged disuse, leave the door open to prevent the formation of mould, odours and oxidation.
5. Clean the appliance.
  - Clean the inside of the low temperature compartment (where fitted) when defrosting.
  - Periodically clean the inside of the refrigerator compartment with a sponge dampened in warm water and/or neutral detergent. Rinse and dry with a soft cloth. Do not use abrasive products.
  - Clean the outside with a soft damp cloth.
  - Do not use abrasive products, scourers, stain-removers (e.g. acetone, trichloroethylene) or vinegar.

### Replacing bulbs:

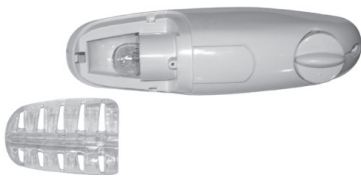

When replacing the bulb, proceed as follows:

- Unplug the appliance from the mains
- Squeeze the tabs on the sides of the lamp cover and remove it.
- Replace the bulb with a new one, maximum 10 W.
- Put the lamp cover back on and wait 5 minutes before plugging the appliance back into the mains.

## INSTALLATION

- Install the appliance away from heat sources. Installation in a hot environment, direct exposure to the sun or installation near heat sources (heaters, radiators, cookers) will increase power consumption and should therefore be avoided.
- If this is not possible, the following minimum distances must be respected: 30 cm from coal or paraffin stoves; 3 cm from electric and/or gas stoves.
- Fit the spacers (if supplied) on the rear of the condenser positioned at the back of the appliance.
- To optimize appliance efficiency, leave a 5 cm gap above the appliance and make sure that adjacent kitchen units are sufficiently distanced to allow air circulation.
- Install the appliance in a dry, well-ventilated place, and ensure it is level, using the front adjustment feet if necessary.
- Clean the interior.
- Fit the accessories.

**Electrical connection**

- Electrical connections must be made in accordance with local regulations.
- Voltage and power consumption are indicated on the rating plate inside the appliance.
- Regulations require that the appliance is earthed. The Manufacturer declines all liabilities for injury to persons or animals or damage to property resulting from failure to observe these regulations.
- If the plug and socket are not of the same type, have the socket replaced by a qualified electrician.
- Do not use extension leads or adapters.

**Disconnecting the appliance**

It must be possible to disconnect the appliance by unplugging it or by means of a two-pole switch fitted upline of the socket

**TROUBLESHOOTING GUIDE**

1. The appliance is not working.
  - Is there a power failure?
  - Is the plug properly inserted in the socket?
  - Is the double-pole switch on?
  - Has the fuse blown?
  - Is the power cord damaged?
  - Is the thermostat set to (Stop)?
2. **Temperature inside the compartments is not low enough.**
  - Is the door shut properly?
  - Is food obstructing proper door closure?
  - Is the appliance installed near a heat source?
  - Is the thermostat setting correct?
  - Are the air circulation vents blocked?
3. **Temperature inside the refrigerator compartment is too low.**
  - Is the thermostat setting correct?
4. **The appliance is excessively noisy.**
  - Has the appliance been installed correctly?
  - Are the pipes at the back touching or vibrating?
5. **Water collects at the bottom of the refrigerator compartment.**
  - Is the defrost water drain blocked?
6. **Excessive frost build-up in the low temperature compartment.**
  - Is the door shut properly?
  - Is food obstructing proper door closure?

**Notes:**

- \* Gurgling and hissing noises due to expansion in the refrigerant circuit are normal.

## AFTER-SALES SERVICE

### Before contacting After-Sales Service:

1. See if you can solve the problem yourself with the help of the “Troubleshooting guide”).
2. Switch the appliance on again to see if the problem has been solved. If it has not, disconnect the appliance from the power supply and wait for about an hour before switching on again.
3. If the problem persists after this course of action, contact authorised service.

Specify:

- the nature of the problem
- the model
- your full address
- your telephone number and area code.

### Note:

The direction of door opening can be changed. If this operation is performed by authorised service it is not covered by the warranty (service paid by customer).

### INFORMATION LETTER:

Brand	GODDESS	GODDESS	GODDESS	GODDESS	GODDESS	GODDESS
Model	RDB0123GW8 RDB0123GS8	RDB0143GW8 RDB0143GS8	RDB0143GW9 RDB0143GS9	RDC0116GW8	RDC085GW8	RDC0130GW8
Type of appliance <sup>3)</sup>	7	7	7	7	7	7
Energy class (A - low consumption, G - high consumption)	A+	A+	A++	A+	A+	A+
Consumption for 365 days <sup>1)</sup>	197	219	168	175	164	186
Net capacity total (l)	155	212	212	118	85	138
there of : fridge compartment (l)	115	171	171	89	60	103
there of : freezer compartment (l)	40	41	41	29	25	35
Designation of freezer compartment	*(***)	*(***)	*(***)	*(***)	*(***)	*(***)
Time of storage in case of the power interruption (hrs)	10	10	10	15	10	15
Freezing capacity (kg/24 hrs)	2.5	2.0	2.0	2.0	2.0	2
Climatic class <sup>2)</sup>	ST	ST	ST	N	N	ST
Noise level dB(A)	42	42	42	42	42	42

1)

Consumption of energy in kWh/year, based on the results of the 24hrs-standard test. Real consumption depends on the way of use and on the allocation of the appliance.

2)

SN : surround. temp. from + 10°C do + 32°C

N : surround. temp. from + 16°C do + 32°C

ST : surround. temp. from + 16°C do + 38°C

T : surround. temp. from + 16°C do + 43°C

3)

3 = fridge with low-temp. compartments

4 = fridge with low-temp. compartments (\*)

5 = fridge with low-temp. compartments (\*\*)

7 = fridge with low-temp. compartments \*(\*\*\*)

8 = freezer

### We reserve the right to change technical specifications.

For any further information, please write to: [info@goddess.cz](mailto:info@goddess.cz)



**WARNING:** Do not use this product near water, in wet areas to avoid fire or injury of electric current. Always turn off the product when you don't use it or before a revision. There aren't any parts in this appliance which are repairable by consumer. Always appeal to a qualified authorized service. The product is under a dangerous tention.

### Old electrical appliances, used batteries and accumulators disposal

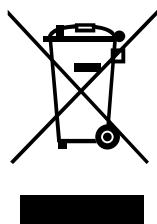

This symbol appearing on the product, on the product accessories or on the product packing means that the product must not be disposed as household waste. When the product/ battery durability is over, please, deliver the product or battery (if it is enclosed) to the respective collection point, where the electrical appliances or batteries will be recycled. The places, where the used electrical appliances are collected, exist in the European Union and in other European countries as well. By proper disposal of the product you can prevent possible negative impact on environment and human health, which might otherwise occur as a consequence of improper manipulation with the product or battery/ accumulator. Recycling of materials contributes to protection of natural resources. Therefore, please, do not throw the old electrical appliances and batteries/ accumulators in the household waste. Information, where it is possible to leave the old electrical appliances for free, is provided at your local authority, at the store where you have bought the product. Information, where you can leave the batteries and accumulators for free, is provided to you at the store, at your local authority.

**Poznámky / Notes:**

**Poznámky / Notes:**

**Poznámky / Notes:**

**GODDESS**