

**CZ** Návod k obsluze

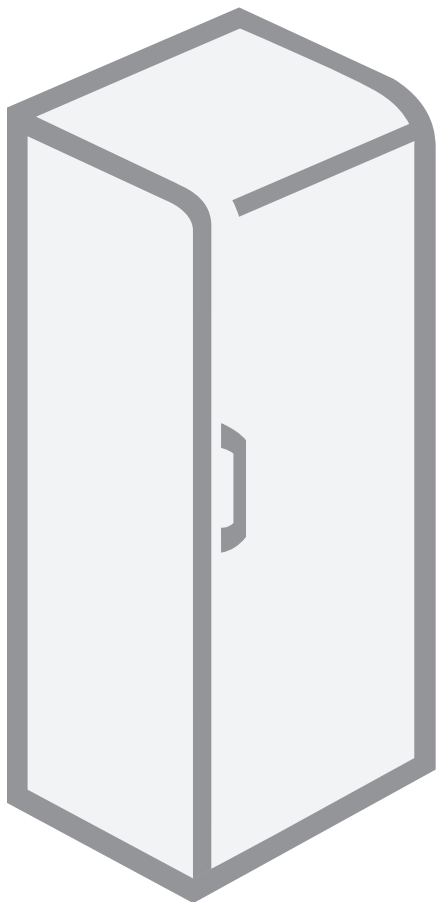

Chladnička

Děkujeme vám za důvěru, kterou jste nám projevili zakoupením tohoto spotřebiče. Přejeme vám hodně spokojenosti při jeho používání.

**Tento spotřebič je určen výhradně pro použití v domácnosti.**

**Chladnička** je určena k uchovávání čerstvých potravin při teplotách nad 0°C.

Důležitá upozornění a varování.....	3
Několik tipů, jak ušetřit energii při používání vaší kombinované ledničky-mrazničky .....	5
Popis spotřebiče.....	6
Instalace a připojení .....	7
Změna směru otevírání dveří.....	9
Používání spotřebiče s mechanickým ovládáním..	13
Používání spotřebiče s elektronickým ovládáním..	14
Vnitřní vybavení spotřebiče.....	18
Doporučené rozložení potravin ve spotřebiči.....	22
Skladování potravin v chladničce.....	23
Skladování potravin v „čerstvé zóně“ (FreshZone) .....	24
Rozmrazování spotřebiče .....	25
Čištění spotřebiče .....	25
Odstraňování závad .....	26
Údaje týkající se hladiny hluku spotřebiče .....	28

## Důležitá upozornění a varování

- Přístroj mohou používat děti od 8 let věku a osoby se sníženými fyzickými a mentálními dispozicemi, případně s nedostatkem zkušeností pouze za předpokladu, že byli důkladně instruováni a poučeni o nebezpečí plynoucím z používání. Děti si nesmí hrát s přístrojem. Čištění a údržba by neměla být prováděna dětmi bez dohledu dospělé osoby.
- Před připojením spotřebiče k napájecí síti si pečlivě přečtěte návod k používání, který popisuje spotřebič a jeho správné a bezpečné používání. Tento návod platí pro několik typů/modelů spotřebiče, a proto v něm mohou být popisována nastavení nebo zařízení, která na vašem spotřebiči nejsou k dispozici.
- Odstraňte obal, kterým jsou spotřebič nebo jeho konkrétní části chráněny během přepravy.
- V rozích dveří jsou umístěny distanční vložky. Odstraňte je a do jejich drážek vložte přiložené čepy (pouze u některých modelů).
- Před připojením spotřebiče k elektrické síti jej ponechte stát ve svislé poloze po dobu cca 2 hodin. Tím se sníží možnost výskytu provozních poruch v chladicím systému, které mohou vzniknout důsledkem přepravy.
- Připojení k síti a uzemnění spotřebiče musí splňovat požadavky platných norem a předpisů.
- Spotřebič nesmí být používán venku a nesmí být vystaven dešti.
- Před čištěním spotřebiče jej odpojte od elektrické sítě (vytáhněte síťový kabel ze zásuvky).
- V případě, že je síťový kabel poškozený, musí jeho výměnu provést servisní technik nebo jiná osoba s odpovídající kvalifikací.
- Pokud spotřebič nebudete déle používat, vypněte jej pomocí příslušného tlačítka a poté jej odpojte od elektrické sítě. Vyprázdněte spotřebič, rozmrazte jej, vyčistěte jej a nechte pootevřené dveře.
- Zavolejte servisního technika. Nepokoušejte se LED osvětlení opravit sami; hrozí nebezpečí zasažení vysokým napětím!



- Z důvodu ochrany životního prostředí odvezte vysloužilý spotřebič do autorizovaného centra pro sběr domácích spotřebičů.
- Obal je vyroben z materiálů šetrných k životnímu prostředí, které mohou být recyklovány, zlikvidovány nebo zničeny, aniž by ohrozily životní prostředí.
- Nenechávejte děti, aby si se spotřebičem hrály.
- Čištění a údržbu nesmějí provádět děti bez dozoru.
- Typový štítek je umístěn uvnitř spotřebiče. Pokud není jazyk na typovém štítku podle vaší volby nebo pokud je štítek v cizím jazyce, vyměňte jej za štítek, který je součástí dodávky.
- **UPOZORNĚNÍ!** Ventilační otvory na spotřebiči nebo vestavěné skříně musejí zůstat vždy čisté a neucpané.
- **UPOZORNĚNÍ!** Při rozmrazování spotřebiče nikdy nepoužívejte mechanické nástroje ani jiné způsoby, s výjimkou těch doporučených výrobcem.
- **UPOZORNĚNÍ!** Během instalace, čištění a likvidace spotřebiče dbejte na to, aby nedošlo k poškození izolace částí chladicího systému. Tím zabráníte i znečištění.
- **UPOZORNĚNÍ!** Nikdy nepoužívejte žádné elektrické přístroje uvnitř spotřebiče, s výjimkou těch, které jsou povoleny výrobcem tohoto spotřebiče.



Symbol na výrobku nebo jeho balení udává, že tento výrobek nepatří do domácího odpadu. Je nutné odvézt ho do sběrného místa pro recyklaci elektrického a elektronického zařízení. Zajištěním správné likvidace tohoto výrobku pomůžete zabránit negativním důsledkům pro životní prostředí a lidské zdraví, které by jinak byly způsobeny nevhodnou likvidací tohoto výrobku. Podrobnější informace o recyklaci tohoto výrobku zjistíte u příslušného místního úřadu, služby pro likvidaci domovního odpadu nebo v obchodě, kde jste výrobek zakoupili.

## Několik tipů, jak ušetřit energii při používání vaší kombinované ledničky-mrazničky

- Prostudujte si pokyny pro instalaci.
- Neotvírejte dveře spotřebiče častěji, než je nutné.
- Občas zkontrolujte, zda za spotřebičem může volně cirkulovat vzduch.
- Kondenzační jednotku, upevněnou na zadní stěně spotřebiče, udržujte stále v čistotě (viz část „Čištění spotřebiče“).
- Je-li těsnění dveří poškozené nebo uvolněné, neprodleně jej vyměňte.
- Potraviny skladujte v uzavřených nádobách nebo jiných vhodných obalech.
- Než vložíte potraviny do ledničky, nechte je vychladnout na pokojovou teplotu.
- Mražené potraviny rozmrazujte v chladicí části spotřebiče.
- Vyjměte zásuvky z mrazničky jak je popsáno v návodu k obsluze, abyste mohli využít celý interiér.
- Svoji běžnou mrazničku odmrazte, jakmile se na povrchu mrazicího oddílu vytvoří vrstva ledu o tloušťce přibližně 3–5 milimetrů.
- Dbejte na to, aby byly police rozmístěny rovnoměrně a potraviny uloženy tak, aby byla zajištěna volná cirkulace vzduchu. (Věnujte pozornost doporučenému rozmístění potravin, které je popsáno v instrukcích.)
- U spotřebičů se zabudovaným ventilátorem neblokujte větrací otvory.
- Pokud nepotřebujete větrák nebo ionizátor, vypněte je, abyste snížili spotřebu energie.

# Popis spotřebiče

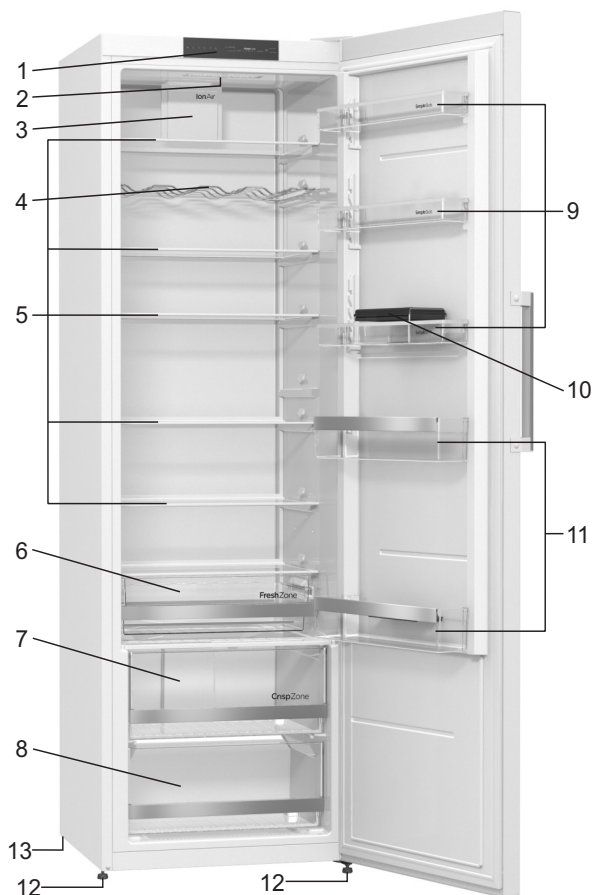

- 1 Ovládací panel
- 2 Vnitřní osvětlení chladničky
- 3 Ventilátor s ionizátorem vzduchu (+ vypínač)\*
- 4 Držák na lahve\*
- 5 Výsuvné skleněné police (nastavitelná výška)
- 6 Zásuvka FreshZone\*
- 7 Zásuvka na ovoce a zeleninu CrispZone s regulací vlhkosti
- 8 Zásuvka na ovoce a zeleninu
- 9 Výškově nastavitelná přihrádka ve dveřích SimpleSlide
- 10 Skladovací přihrádka MultiBox\*
- 11 Přihrádka na lahve
- 12 Nožičky
- 13 Rejdrovací kolečko\*

- Vnitřní vybavení spotřebiče se může lišit v závislosti na modelu spotřebiče.
- Zásuvky jsou chráněny proti vytažení. Pro vyjmutí zásuvky ze spotřebiče ji otevřete, zvedněte přední část a vytáhněte ji.
- Některé modely mají i ovládací panel na dveřích.

\* Pouze u některých modelů.

# Instalace a připojení

## Výběr místnosti

- Spotřebič umístěte v suché a dobře větrané místnosti. Spotřebič bude fungovat správně, pokud se bude teplota prostředí pohybovat v intervalech uvedených v tabulce. Třída spotřebiče je uvedena na typovém štítku spolu se základními informacemi o spotřebiči.

Třída	Teplota
SN (subnormální)	od +10 °C do +32 °C
N (normální)	od +16 °C do +32 °C
ST (subtropická)	od +16 °C do +38 °C
T (tropická)	od +16 °C do +43 °C

**Upozornění:** Dbejte na to, aby místnost, v níž je spotřebič umístěn, byla dost velká. V místnosti by měl být minimálně 1m<sup>3</sup> prostoru na 8 gramů chladicího média. Množství chladicího média je uvedeno na typovém štítku uvnitř spotřebiče.

## Instalace spotřebiče

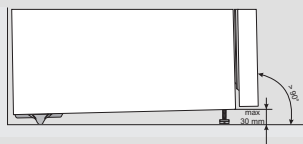

Abyste se vyhnuli zranění nebo poškození spotřebiče, vyžaduje jeho instalace přítomnost alespoň dvou osob.

- Spotřebič musí stát stabilně na pevné podložce, rovně nebo mírně nakloněný dozadu. Spotřebič je vpředu vybaven dvěma nastavitelnými nožičkami, které je možné použít pro vyrovnání polohy spotřebiče. Rejdovací kolečka na zadní straně umožňují snadnější instalaci spotřebiče (pouze u některých modelů).
- Mezi spotřebičem a skříňkou umístěnou nad ním by měla být mezera alespoň 5 cm, aby umožňovala dostatečné chlazení kondenzační jednotky.
- Spotřebič je dodáván se dvěma distančními vložkami, které by měly být umístěny ve spodní části skříně, aby zamezily přitlačení spotřebiče příliš blízko ke stěně. Spotřebič je možné nainstalovat i bez distančních vložek, ale může tím dojít ke zvýšení spotřeby energie.
- Nevystavujte spotřebič přímému slunečnímu světlu a neumísťujte jej v blízkosti tepelných zdrojů. Pokud to není možné, nainstalujte izolační desku.



- Spotřebič může stát volně nebo může být umístěn vedle kuchyňské skříňky nebo stěny. Zvažte prostor požadovaný pro úplné otevření dveří, aby bylo možné vytáhnout zásuvky a police (viz instalační schéma).

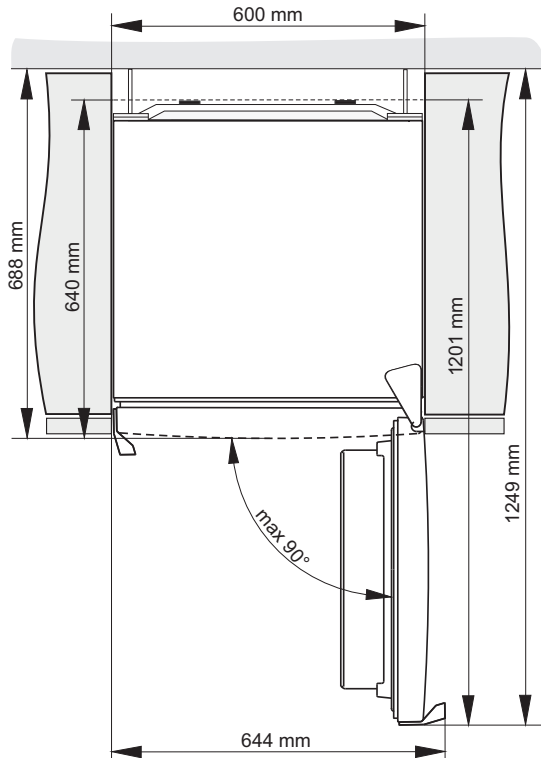

**Poznámka:** Při umístění spotřebičů vedle sebe je třeba zakoupit a nainstalovat anti-kondenzační sadu.

Kód pro objednání sady:

- Spotřebiče s výškou 1850 mm: 461944.

## Připojení spotřebiče

- Pro připojení spotřebiče k elektrické síti použijte síťový kabel. Zásuvka by měla být vybavena zemnicí svorkou (bezpečnostní zásuvka). Jmenovité napětí a frekvence jsou uvedeny na typovém štítku spolu se základními informacemi o spotřebiči.
- Připojení spotřebiče k elektrické síti a uzemnění spotřebiče musí být v souladu s platnými normami a předpisy. Spotřebič je schopen vydržet krátkodobé odchylky od jmenovitého napětí, maximálně však +/- 6 %.



# Změna směru otevírání dveří

## Verze I – ovládací prvky uvnitř spotřebiče

**Potřebné nástroje: nástřčkový klíč č. 8, šroubovák Phillips, torx 25, plochý šroubovák.**

**Změnu směru otevírání dveří by měly provádět alespoň dvě osoby.**

1. Odstraňte kryt horního závěsu (A) a zakrytí (G).
2. Odmontujte horní závěs (B) a vasaďte dveře (C) ze spodního závěsu (D).
3. Nakloňte spotřebič dozadu (dávejte pozor, abyste netlačili na jednotku kondenzátoru na zadní stěně spotřebiče a nepoškodili chladicí systém), odšroubujte spodní závěs (D) a nohu (E) a přemístěte je na protější stranu. Dbejte na to, aby podložka byla namontována stejně jako před demontáží.
4. Přemístěte dveřní závěsy (F) na protější stranu a nasadte dveře (C) zpět na spodní závěs (D).
5. S použitím šroubů upevněte horní závěs (B) na protější straně.
6. Vraťte na místo kryt horního závěsu (A) a zakrytí (G) na protější straně.
7. Přemístění rukojeti (H): odstraňte krytky rukojeti, odmontujte šrouby a odstraňte rukojeť. Vyjměte zátky otvorů na protější straně dveří a připevněte rukojeť. Vraťte na místo krytky rukojeti. Vložte nové zátky otvorů, dodané v sáčku společně s návodem k použití, do otvorů, v nichž byla původně upevněna rukojeť.

### Výměna sklopné rukojeti:

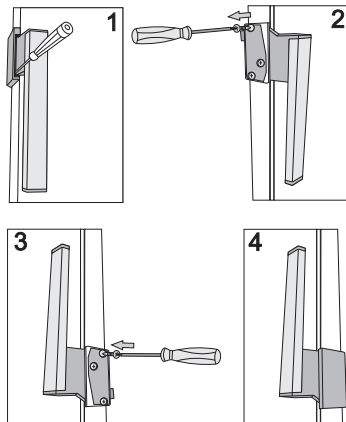

- Zatlačte malý šroubovák do otvoru rukojeti, jak je uvedeno na obrázku 1 a odstraňte kryt.
- Odstraňte krytky na opačné straně dveří.
- Povolte tři šrouby, dbejte, abyste nerozebrali kliku.
- Otočte rukojetí o 180°, jak je uvedeno na obrázku 3 a připojte ji na opačnou stranu dveří.
- Nasadte kryt a krytky.

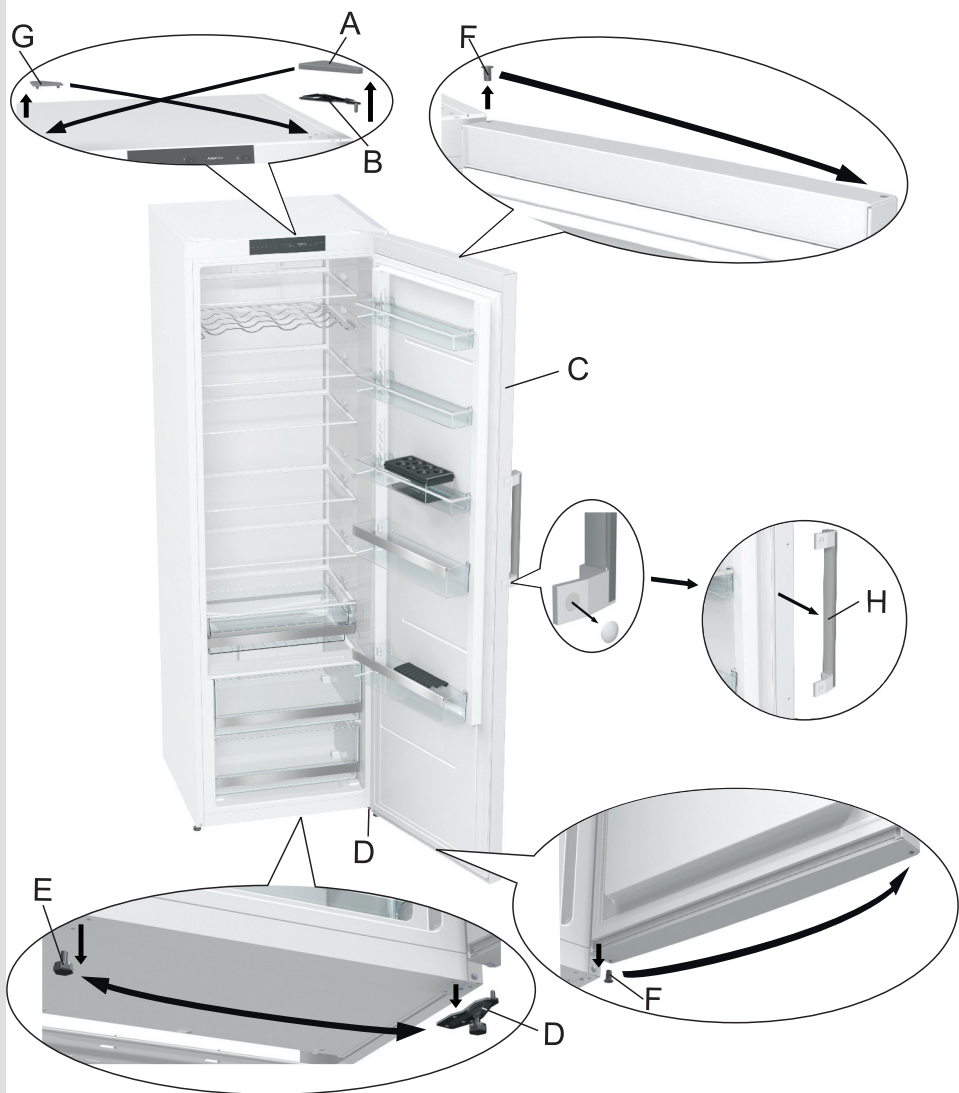

## **Verze II – ovládací prvky na dveřích**

**Potřebné nástroje: nástrčkový klíč č. 8, šroubovák Phillips, torx 25, plochý šroubovák.  
Změnu směru otevírání dveří by měly provádět alespoň dvě osoby.**

1. Odstraňte kryt horního závěsu (A), kryt konektoru (B1) a zakrytí (M).
2. Odpojte konektor (C), odmontujte horní závěs (D) a vysadte dveře (E) ze spodního závěsu (I).
3. Odstraňte boční panely (F) a (G) a poté odšroubujte a sejměte prostřední panel (H).
4. Přemístěte horní závěs (D) spolu s konektorem a kabelem na protější stranu – dbejte na to, abyste nainstalovali kabel do drážek v panelech stejně jako před demontáží. Potom vraťte na místo všechny tři panely (F), (G) a (H).
5. Nakloňte spotřebič dozadu (dávejte pozor, abyste netlačili na jednotku kondenzátoru na zadní stěně spotřebiče a nepoškodili chladicí systém), odšroubujte spodní závěs (I) a nohu (J) a přemístěte je na protější stranu. Dbejte na to, aby podložka byla namontována stejně jako před demontáží.
6. Přemístěte krytku (B2), dveřní závěs (K) a úchyt (L) na protější stranu a nasadte dveře (E) zpět na spodní závěs (I).
7. S použitím šroubů upevněte horní závěs (D) na protější straně a připojte opět konektor (C).
8. Vraťte na místo kryt horního závěsu (A), kryt konektoru (B1) a zakrytí (M).
9. Přemístění rukojeti (N): odstraňte krytky rukojeti, odmontujte šrouby a odstraňte rukojeť. Vyměňte zátky otvorů na protější straně dveří a připevněte rukojeť. Vraťte na místo krytky rukojeti. Vložte nové zátky otvorů, dodané v sáčku společně s návodem k použití, do otvorů, v nichž byla původně upevněna rukojeť.

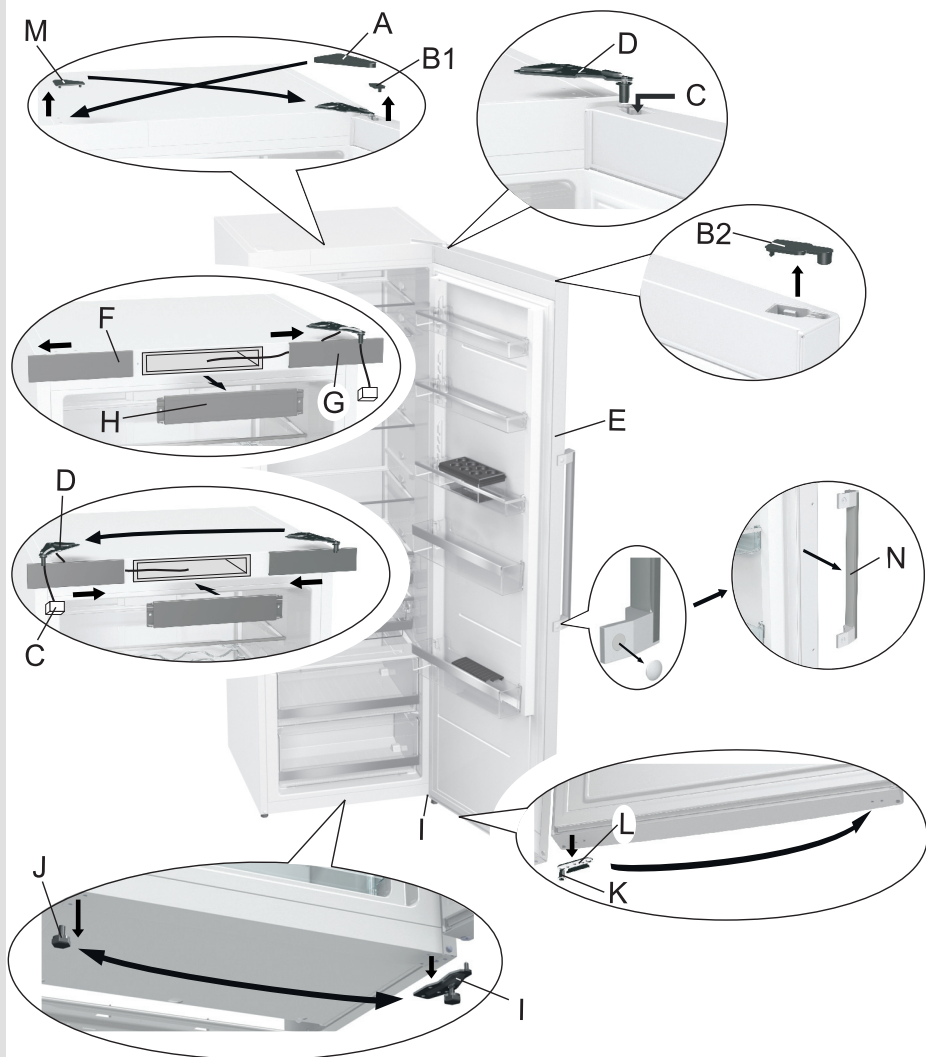

# Používání spotřebiče s mechanickým ovládáním

## OVLÁDACÍ JEDNOTKA 1

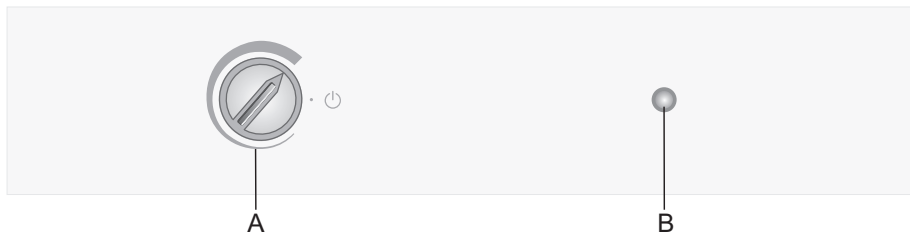

**A** Ovládací kolečko pro nastavení teploty a zapnutí/vypnutí

**B** Tlačítko zapnutí/vypnutí osvětlení

### Zapnutí/vypnutí spotřebiče

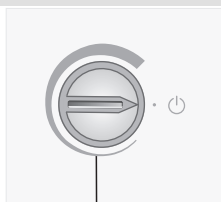

A

**Zapnutí:** Otočte kolečkem **A** ve směru otáčení hodinových ručiček.

**Vypnutí:** Otočte kolečkem **A** zpět do polohy, kdy je šipka v zákrytu se symbolem  (pozor: spotřebič bude stále napájený, tj. ve spotřebiči bude stále elektrický proud).

### Nastavení teploty

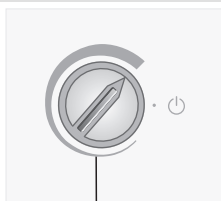

A

- Pro nastavení požadované teploty otočte kolečkem **A** ve směru otáčení hodinových ručiček, tj. vpravo.
- Změna teploty prostředím ovlivní teplotu ve spotřebiči. Upravte podle toho nastavení pomocí kolečka **A**. Polohy směrem k **silnější části značky** znamenají nižší teplotu ve spotřebiči (chladnější). Nastavení směrem ke **slabší části značky** znamenají vyšší teplotu (teplejší).

## OVLÁDACÍ JEDNOTKA 2

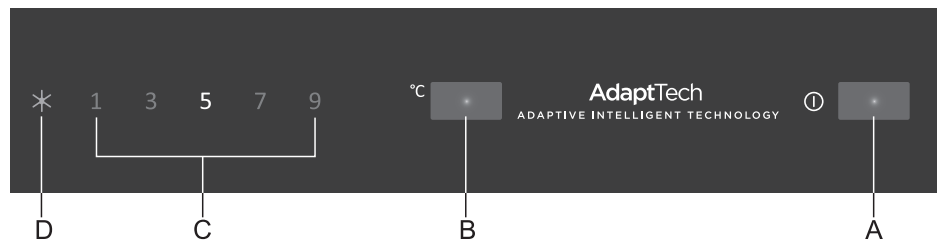

- A** Vypínač
- B** Klávesa pro nastavení teploty a zesílení chlazení
- C** Displej teploty v chladničce
- D** Displej funkce zesílení chlazení

### Zapnutí/vypnutí spotřebiče

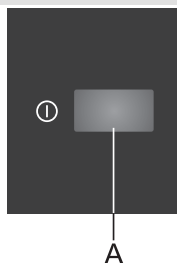

Spotřebič se zapíná a vypíná pomocí tlačítka **A**.

### Nastavení teploty

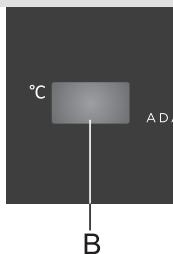

- Nastavte požadovanou teplotu klávesou **B**.
- Když stisknete klávesu **B** poprvé, zobrazí se na displejové jednotce **C** poslední nastavená teplota. Opakovaně stiskněte klávesu **B**, dokud se na displejové jednotce **C** nezobrazí požadovaná teplota. Po třech sekundách od posledního stisknutí klávesy se zvolená teplota automaticky uloží do paměti jako poslední nastavená teplota.

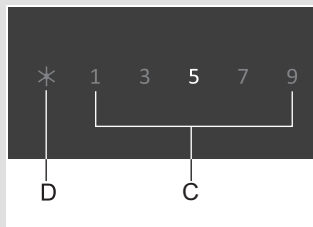

- Doporučené nastavení je 5°C.

### **Zesílení chlazení**

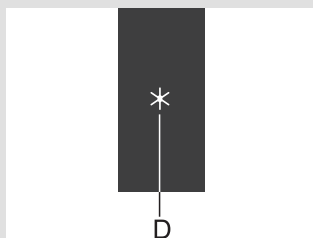

Tato funkce se používá při prvním zapnutí spotřebiče, před čištěním nebo před vložením většího množství potravin.

- Chcete-li aktivovat funkci zesílení chlazení, stiskněte klávesu **B**, dokud se nerozsvítí symbol **D**. Pokud funkci nevypnete ručně, deaktivuje se automaticky přibližně po šesti hodinách. Teplota uvnitř chladničky se vrátí na poslední nastavenou hodnotu. Funkci zesílení chlazení můžete také vypnout ručně před automatickou deaktivací tak, že nastavíte teplotu v chladničce.

### OVLÁDACÍ JEDNOTKA 3

#### Ovládací prvky na dveřích

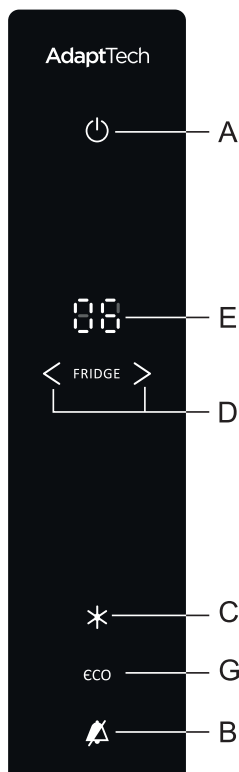

- A Klávesa pro zapnutí/vypnutí
- B Klávesa pro vypnutí zvukového signálu
- C Klávesa pro zapnutí/vypnutí zesílení chlazení
- D Klávesy pro nastavení teploty v chladničce
- E Displej teploty v chladničce
- G Klávesa pro zapnutí/vypnutí funkce ECO



## Zapnutí/vypnutí spotřebiče

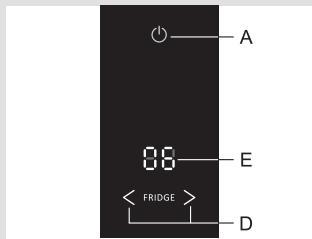

**Zapnutí spotřebiče:** Spotřebič se zapíná krátkým stiskem klávesy **A**.

**Vypnutí spotřebiče:** Chcete-li spotřebič vypnout, stiskněte klávesu **A** a podržte ji 3 sekundy stisknutou.

## Nastavení teploty

- Teplota se nastavuje pomocí kláves **D**.  
< nižší teplota ; > vyšší teplota.
- Teplotu uvnitř chladničky lze nastavit v rozsahu od +1°C do +9°C.
- Když stisknete některou z kláves **D**, začne na displejové jednotce **E** blikat poslední nastavená teplota. Pomocí kláves **D** nastavte teplotu, kterou požadujete. Po třech sekundách od posledního stisknutí klávesy se zvolená teplota automaticky uloží do paměti jako teplota uvnitř chladničky.

## Zesílení chlazení

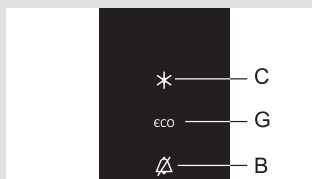

- Tato funkce se používá při prvním zapnutí spotřebiče, před čištěním nebo před vložením většího množství potravin.

Chcete-li aktivovat funkci zesílení chlazení, stiskněte klávesu **C**. Pokud funkci nevypnete ručně, deaktivuje se automaticky přibližně po šesti hodinách.

Teplota uvnitř chladničky se vrátí na poslední nastavenou hodnotu.

Funkci zesílení chlazení můžete také vypnout ručně před automatickou deaktivací tak, že nastavíte teplotu v chladničce.

## Alarm signalizující vysokou teplotu

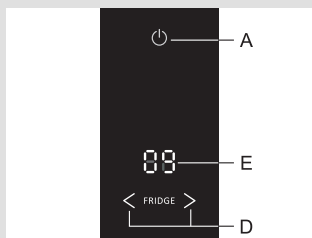

Pokud je teplota uvnitř spotřebiče příliš vysoká, aktivuje se zvukový signál (přerušovaný zvuk) a bliká klávesa **B**.

- Alarm můžete potvrdit a vypnout stiskem klávesy **B**.
- Zvukový signál se zapíná každých 24 hodin, dokud teplota ve spotřebiči není dostatečně nízká a hrozí nebezpečí zkažení potravin. Alarm se vypne automaticky, jakmile teplota v chladničce klesne na úroveň, která již nepředstavuje riziko pro kvalitu uložených potravin.
- Při prvním zapnutí spotřebiče má funkce alarmu teploty časovou prodlevu 24 hodin, protože určitou dobu trvá, než

spotřebič dosáhne dostatečně nízké teploty. Tato prodleva brání zbytečné aktivaci alarmu.

- Je-li teplota ve spotřebiči příliš vysoká v důsledku výpadku elektrického napájení, bliká na displejové jednotce údaj „9°C“.

**Alarm signalizující otevření dveří:** Jestliže se otevřou dveře na déle než 2 minuty, aktivuje se zvukový signál a klávesa **B** bliká. Po zavření dveří se alarm deaktivuje. Alarm lze vypnout také stiskem klávesy **B**.

### Funkce „eco“

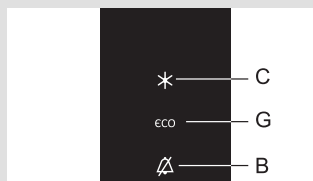

Spusťte funkci **eco** stisknutím tlačítka **G**. V případě spuštění této funkce bude spotřebič pracovat s optimálním nastavením.

### Bezpečnostní zámek (dětský zámek)

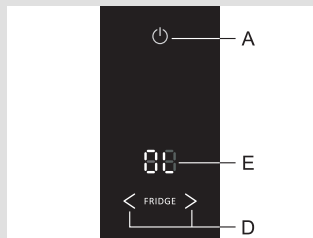

Použijte tuto funkci v případě, že nechcete ručně měnit nastavení spotřebiče.

Spusťte funkci stisknutím a podržením tlačítka **B** (na tři sekundy); na displeji **E** se objeví **L**.

Tím budou zablokována všechna tlačítka kromě tlačítka **B**.

Vypněte bezpečnostní zámek stisknutím tlačítka **B** a jeho podržením po dobu tří sekund.

## Vnitřní vybavení spotřebiče

(\* Vybavení je závislé na modelu spotřebiče)

### Police



- Pro snadnější přístup k potravinám a kvůli čistotě mohou být police povytaženy.
- Police mohou být umístěny tak, aby co nejlépe vyhovovaly vašim potřebám, a to s použitím vodicích lišt uvnitř chladničky. Pro vyjmutí police z chladničky polici vysuňte až k místu, kde ji zastaví vodicí lišta. Poté ji lehce nadzvedněte v přední části a vytáhněte.  
Potraviny, které se mohou rychle kazit, skladujte v zadní části police, kde je teplota nejnižší.

### **Kovový držák na lahve\***



- Některé modely jsou vybaveny i kovovým držákem na lahve. Držák na lahve je chráněn proti náhodnému vytažení. Může být vyjmut, jen pokud je prázdný. Abyste jej vytáhli, nadzvedněte lehce zadní část držáku a zatáhněte směrem k sobě. Držák na lahve umístěte tak, aby délka lahví nebránila řádnému zavírání dveří. Maximální kapacita držáku je 9 lahví o objemu 0,75 l nebo 13 kg celkové hmotnosti – viz štítek na pravé straně uvnitř spotřebiče.
- Do držáku na lahve je možné umístit i plechovky (podélně nebo příčně).

### **Pružná podložka na lahve\***

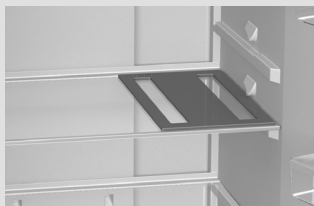

- Některé modely jsou vybaveny pružnou podložkou, na kterou je možné umístit lahve.
- Podložku lze použít i jako podklad pro horké nádoby.

### **CrispZone – zásuvka na ovoce a zeleninu s regulací vlhkosti**



- Zásuvka ve spodní části chladničky je určena pro skladování ovoce a zeleniny. Udržuje správnou vlhkost a zabraňuje vysoušení potravin.
- Potraviny skladujte ve vhodných obalech, abyste zabránili unikání nebo příjmu pachu. Zásuvka má zabudovaný regulátor vlhkosti, který umožňuje nastavení vlhkosti podle množství uložených potravin.

**Menší množství potravin** – posuňte ovládacího jezdce vpravo.  
**Větší množství potravin** – posuňte ovládacího jezdce vlevo.

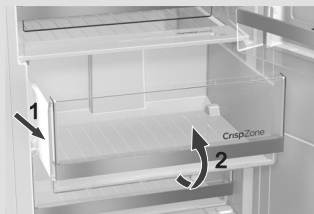

- Vyjmutí přihrádky na ovoce a zeleninu:
  - Vytáhněte přihrádku co nejvíce ven. Potom nadzvedněte přední část a vyjmete celou zásuvku ze spotřebiče.

## Vnitřní strana dveří chladničky

Na dveřích chladničky jsou namontovány přihrádky (poličky nebo zásuvky) určené pro skladování sýra, másla, vajíček, jogurtů a jiných malých balíčků, tub, plechovek atd. Spodní přihrádka ve dveřích slouží pro skladování lahví.

## Nastavitelné přihrádky ve dveřích

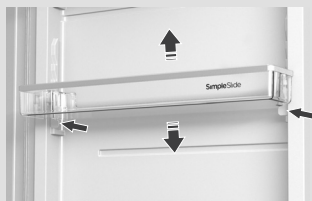

Výšku polic ve dveřích lze nastavit, aniž byste museli polici vyjmout z chladničky. Jednoduše zatáhněte za dvě páčky na obou stranách police směrem k sobě a posuňte polici směrem nahoru nebo dolů podle potřeby.

Pro vyjmutí přihrádky ze spotřebiče přihrádku co možná nejvíce nadzvedněte a vytáhněte ji.

## Skladovací přihrádka (MultiBox)\*



- Přihrádka **MultiBox** nabízí vhodný způsob pro skladování potravin se silným nebo ostrým pachem, např. zakysaný nebo plísňový sýr, párky, cibule, máslo atd.
- Silikonový uzávěr zajišťuje neprodyšné utěsnění, které zabraňuje vysoušení potravin a šíření zápachu v celém chladicím prostoru.
- Silikonový uzávěr lze použít i jako zásobník na vejíčka nebo na led.
- Jestliže pružný uzávěr použijete jako zásobník na vejíčka, umístěte jej přímo na dno přihrádky ve dveřích a otevřenou spodní část přihrádky MultiBox použijte pro uskladnění potravin v menším balení – paštiky, džemy, menší tuby atd.
- Ventilátor, který je umístěn pod horní stěnou chladicího prostoru nebo je ukrytý uvnitř mrazáku, zajišťuje rovnoměrnější rozložení teploty a snižuje kondenzaci (rosení) na skladovacích plochách.

## Ventilátor\*

## Ionizátor (IonAir)\*

- **Ionizátor vzduchu**, který je umístěn v chladicím prostoru, likviduje většinu bakterií, virů, plynů a nežádoucích pachů, a zajišťuje tak, aby vzduch v chladničce byl stále čerstvý. Potraviny zůstanou déle čerstvé a chutné.
- Ionizátor vzduchu se spíná pomocí tlačítka umístěného na boku vnějšího krytu větrací věže (může se lišit dle modelu).

## Ovládací jednotka 1

### Vypnutí a zapnutí větrání a ionizátoru

zapnutí =  vypnutí = 0

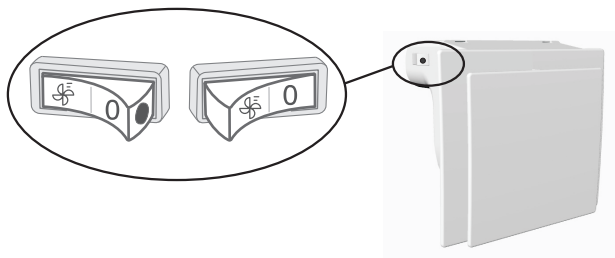

*Provoz větráku a ionizátoru indikuje červené signální světlo na spínači.*

## Ovládací jednotka 2 a 3

### Zapnutí a vypnutí ionizátoru vzduchu

zapnutí = I vypnutí = 0

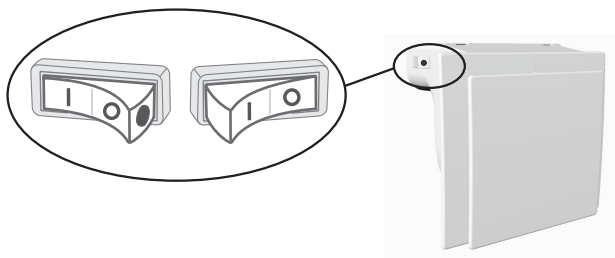

*Provoz ionizátoru indikuje červené signální světlo na spínači.*

(Pouze u ovládacích jednotek 2 a 3)

Inovativní snímací technologie umožňuje přizpůsobit provoz spotřebiče návykům a chování uživatele. Adaptivní inteligentní systém monitoruje, analyzuje a zaznamenává každý týden používání spotřebiče a přizpůsobuje provoz zjištěným vzorům. Pokud je spotřebič schopen předpokládat zvýšenou četnost otevírání dveří, spotřebič před tím sníží automaticky teplotu, aby omezil ohřívání potravin kvůli častějšímu otevírání dveří.

## Doporučené rozložení potravin ve spotřebiči

### Doporučené rozložení potravin ve spotřebiči

#### Oddělení v chladničce:

- **Vrchní část:** potraviny v plechovkách, chléb, víno, koláče atd.
- **Střední část:** mléčné výrobky, hotové pokrmy, dezerty, nealkoholické nápoje, pivo, uvařené potraviny atd.
- **Zásuvka „Fresh“:** maso, masové výrobky, lahůdky
- **Zásuvka na ovoce a zeleninu:** čerstvé ovoce, zelenina, saláty, kořenová zelenina, brambory, cibule, česnek, rajčata, tropické ovoce, kyselé zelí, řepa atd.





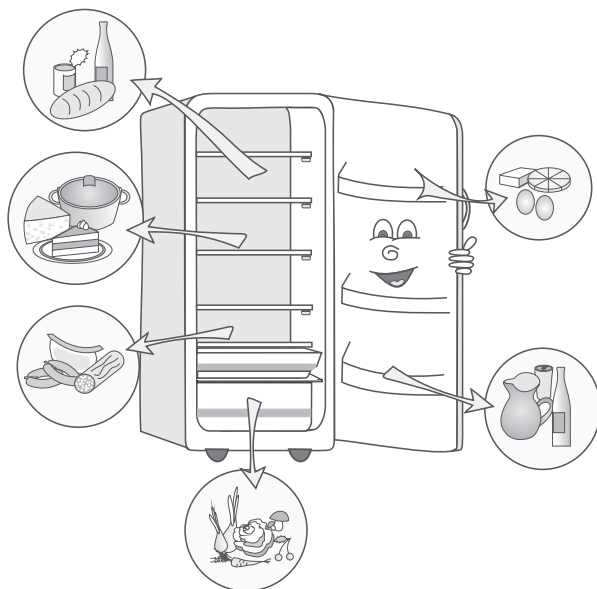



#### Oddělení ve dveřích chladicího prostoru:

- **Příhrádky v horní/střední části dveří:** vajíčka, máslo, sýr atd.
- **Příhrádky ve spodní části dveří:** nápoje, plechovky, lahve atd.



# Skladování potravin v chladničce

## **Důležitá upozornění týkající se skladování potravin**

-  Správné používání spotřebiče, vhodné balení, udržování správné teploty a dodržování norem v oblasti hygieny potravin mají rozhodující vliv na kvalitu skladování potravin.
-  Vždy respektujte maximální dobu trvanlivosti potravin, která je uvedena na obalu.
-  Potraviny skladované v chladničce by měly být v uzavřených nádobách nebo ve vhodných obalech, aby se zabránilo unikání nebo příjmu pachů.
-  Nikdy neskladujte v chladničce hořlavé, těkavé a výbušné látky.
-  Lahve s nápoji s vysokým obsahem alkoholu musejí být pevně uzavřeny a uloženy ve svislé poloze.
-  Některé organické roztoky, těkavé oleje ve slupce citrónů a pomerančů, kyseliny v másle atd. mohou způsobit poškození plastových ploch při delším kontaktu s nimi, a způsobit tak poškození a předčasné stárnutí těchto materiálů.
-  Nepříjemný zápach upozorňuje na nedostatek čistoty spotřebiče nebo na zkažené potraviny (viz Čištění spotřebiče).
-  Jestliže plánujete opustit dům na delší dobu, vydejte z chladničky potraviny, které se mohou rychle zkažit.

## **Doba skladování**

### **Doporučená doba skladování v chladničce**

<b>Typ potravin</b>	<b>Doba skladování</b>
Vajíčka, marinády, uzené maso	až 10 dnů
Sýr	až 10 dnů
Kořenová zelenina	až 8 dnů
máslo	až 7 dnů
Zákusky, ovoce, hotové jídlo, syrové maso	až 2 dny
Ryby, syrové mleté maso, mořské plody	až 1 den

## Skladování potravin v „čerstvé zóně“ (FreshZone)

V prostoru „čerstvé zóny“ (**FreshZone**) potraviny zůstávají čerstvé delší dobu než v klasických chladničkách, přičemž zůstane zachována jejich chuť a výživné hodnoty. Proces rozkladu a ztráty hmotnosti se zpomalí, a ovoce a zelenina tak zůstávají déle čerstvé a zachovávají si přirozenou chuť.

Pro optimální výkon by měla být zásuvka zcela zavřená.

- Při nákupu potravin kontrolujte jejich čerstvost, která ovlivňuje kvalitu potravin i dobu skladování v chladničce.
- Potraviny skladujte v uzavřených nádobách nebo ve vhodných obalech, aby se zabránilo unikání nebo příjmu pachů.
- Potraviny vyjměte ze zásuvky přibližně 30–60 minut před použitím, aby se mohly jejich chuť a aroma rozvinout při pokojové teplotě.
- Mezi potraviny citlivé na nízkou teplotu a nevhodné pro skladování v zásuvce **FreshZone** patří: ananas, avokádo, banány, olivy, brambory, lilék, okurky, fazole, papriky, melouny, vodní melouny, dýně, tykev, cuketa atd.
- Pro vyjmutí zásuvky:
  - Vytáhněte zásuvku, dokud se nezablokuje.
  - Poté zásuvku vpředu nadzvedněte a vytáhněte ji celou ven.

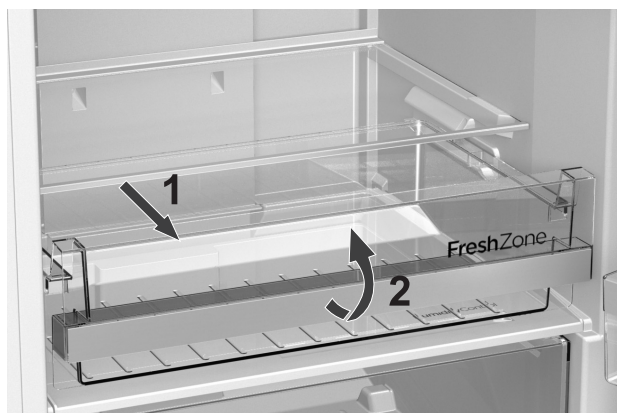



## Rozmrazování spotřebiče

### **Automatické rozmrazování chladničky**

Chladnička nepotřebuje rozmrazování, protože led na zadní vnitřní stěně se rozmrazuje automaticky.

Nahromaděný led se rozpustí, když je kompresorová jednotka vypnutá. Kapky vody jsou odvedeny otvorem v zadní vnitřní stěně chladničky do zásobníku nad kompresorem, odkud se vypaří.

Pokud se na zadní vnitřní stěně chladničky vytvoří nadměrná vrstva ledu (3–5 mm), vypněte spotřebič a rozmrazte jej ručně.

## Čištění spotřebiče

**Před čištěním spotřebič odpojte ze sítě** – vypněte spotřebič (viz kapitola Zapnutí/vypnutí spotřebiče) a vytáhněte síťový kabel ze zásuvky.

- Pro čištění všech ploch používejte **jemný hadřík**. Čističe, které obsahují **abrazivní látky, kyseliny nebo rozpouštědla, nejsou vhodné pro čištění**, protože mohou poškodit povrch.

Očistěte **vnější povrch** spotřebiče vodou nebo slabým roztokem mýdlové vody. Nalakované nebo hliníkové povrchy můžete čistit vlažnou vodou smíchanou s jemným čisticím prostředkem. Můžete používat čisticí prostředky s nízkým obsahem alkoholu (např. prostředky na čištění oken).

Nepoužívejte čisticí prostředky obsahující alkohol pro čištění plastových materiálů.

**Vnitřek** spotřebiče můžete čistit vlažnou vodou smíchanou s malým množstvím **octa**.

- Žlábek a otvor, kterými odtéká voda z roztátého ledu, jsou umístěny pod chladicím panelem, který chladí vnitřek chladničky. Žlábek a otvor nesmí být zaneseny. Kontrolujte je často a podle potřeby je vyčistěte (např. plastovým brčkem).
- Vrstva nahromaděné námrazy nebo ledu, která je 3–5 mm silná, zvyšuje spotřebu energie. Proto je potřeba ji pravidelně odstraňovat. Nepoužívejte ostré předměty, rozpouštědla ani spreje.



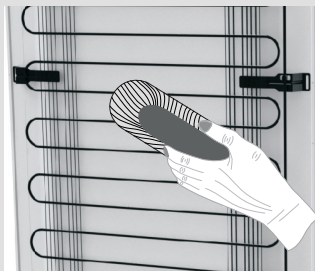

- **Kondenzační** jednotka na (vnější) zadní stěně by měla být vždy čistá, bez prachu nebo nánosů kuchyňských výparů. Očistěte ji občas od prachu s použitím jemného nekovového kartáče nebo vysavače.



- Vyčistěte také **zásobník** nad kompresorem chladničky. Pokud zásobník vyjmete, vraťte jej po čištění zpět na místo. Ujistěte se, že je umístěn ve vodorovné poloze.
- Po vyčištění zapněte spotřebič a naplňte jej opět potravinami.

## Odstraňování závad

Problém:	Příčina nebo oprava:
Spotřebič je připojený do sítě, ale nefunguje:	<ul style="list-style-type: none"> <li>• Zkontrolujte, zda je v zásuvce napětí a zda je spotřebič zapnutý.</li> </ul>
Chladicí systém pracuje dlouho bez přerušení:	<ul style="list-style-type: none"> <li>• Okolní teplota je příliš vysoká.</li> <li>• Dveře jsou otevírány často nebo jsou otevřeny příliš dlouho.</li> <li>• Dveře nejsou pořádně zavřeny (možné nečistoty na těsnění, ohnuté dveře, poškozené těsnění atd.).</li> <li>• Příliš mnoho čerstvých potravin vložených současně.</li> <li>• Čidlo v chladničce (A) je blokováno čerstvými potravinami; zkontrolujte, zda kolem čidla může cirkulovat vzduch (pouze u některých modelů).</li> <li>• Nedostatečné chlazení kompresoru a kondenzátoru; zkontrolujte cirkulaci vzduchu za spotřebičem a vyčistěte kondenzační jednotku.</li> </ul>
Nadměrné hromadění ledu na zadní vnitřní stěně chladničky může být důsledkem následujícího:	<ul style="list-style-type: none"> <li>• Dveře jsou otevírány často nebo jsou otevřeny příliš dlouho.</li> <li>• Do chladničky bylo vloženo teplé jídlo.</li> <li>• Potraviny se dotýkají zadní vnitřní stěny chladničky.</li> <li>• Vadné těsnění dveří; pokud je těsnění špinavé nebo poškozené, vyčistěte je nebo vyměňte.</li> </ul>
Sražená voda (orosení) na polici nad zásuvkami:	<ul style="list-style-type: none"> <li>• Jedná se o přechodný jev, kterému není možné zabránit v obdobích vysoké teploty vlhkosti okolního prostředí. Tento jev ustoupí, když se teplota a vlhkost dostanou do normálu. Doporučujeme častěji utírání kapek v zásuvce.</li> <li>• Otevřete jezdce regulace vlhkosti.</li> <li>• Potraviny umístěte do pytlů nebo jiného vzduchotěsného obalu.</li> </ul>



<b>Problém:</b>	<b>Příčina nebo oprava:</b>
Voda unikající z chladničky:	<ul style="list-style-type: none"> <li>• Ucpaný výstup pro odtékání vody nebo voda kapající mimo žlábek.</li> <li>• Vyčistěte ucpaný otvor, např. pomocí plastového brčka.</li> <li>• V případě silné vrstvy ledu rozmrazte spotřebič ručně (viz Rozmrazování spotřebiče).</li> </ul>
Bliká tlačítko <b>B</b> (platí pro ovládací jednotku 3):	<ul style="list-style-type: none"> <li>• Dveře jsou otevírány často nebo jsou otevřeny příliš dlouho.</li> <li>• Dveře nejsou pořádně zavřeny (možné nečistoty na těsnění, ohnuté dveře, poškozené těsnění atd.).</li> <li>• Delší výpadek proudu.</li> <li>• Příliš mnoho čerstvých potravin vložených současně.</li> </ul>
Špatné otevírání dveří:	<ul style="list-style-type: none"> <li>• V případě, že se pokusíte otevřít dveře spotřebiča ihned po jejich zavření, mohli byste ucítit odpor. To je důsledkem toho, že při otevření dveří se ze spotřebiče uvolní chladný vzduch a místo něj vstoupí do spotřebiče teplý vzduch. Ochlazením tohoto teplého vzduchu dojde k vytvoření podtlaku, což vede k problémům při otevírání dveří. Po několika minutách se stav uvede do normálu a dveře lze opět snadno otevřít.</li> </ul>
LED osvětlení nefunguje:	<ul style="list-style-type: none"> <li>• Zavolejte servisního technika.</li> <li>• Nepokoušejte se LED osvětlení opravit sami; hrozí nebezpečí zasažení vysokým napětím!</li> </ul>
Indikace chybového kódu na displeji (pouze u některých modelů):	<ul style="list-style-type: none"> <li>• Pokud se na displeji objeví E, zavolejte servisního technika.</li> </ul>

Pokud žádná z výše uvedených rad neodstraní váš problém, kontaktujte nejbližší autorizované servisní středisko a uveďte typ, model a výrobní číslo uvedené na typovém štítku, který je umístěn uvnitř spotřebiče.

## Údaje týkající se hladiny hluku spotřebiče

Chladnička a mrazák jsou chlazeny chladicím systémem, který zahrnuje i kompresor (a u některých spotřebičů i ventilátor), jejichž provoz produkuje určitý hluk. Hladina hluku závisí na umístění spotřebiče, jeho správném používání a stáří.

- **Po připojení spotřebiče k elektrické síti** může být provoz kompresoru nebo zvuk protékajícího média poněkud hlasitější. To není známkou poruchy a nemá to vliv na životnost spotřebiče. Časem během provozu spotřebiče se tento hluk sníží.
- Někdy se může během provozu spotřebiče objevit **neobvyklý nebo vysoký hluk**, který je většinou důsledkem nesprávného umístění:
  - Spotřebič musí stát na rovném a pevném povrchu.
  - Spotřebič se nesmí dotýkat stěn ani přilehlého nábytku.
  - Zkontrolujte, zda je vnitřní vybavení pevně umístěno na svém místě a zda hluk nezpůsobují plechovky, lahve a jiné nádoby umístěné vedle sebe.
- Při vyšším zatížení chladicího systému, kdy se dveře otevírají častěji nebo jsou otevřené po delší dobu, při vkládání většího množství čerstvých potravin nebo pokud se aktivují funkce intenzivní mrazení nebo chlazení, může spotřebič dočasně produkovat více hluku.

VÝROBCE SI VYHRAZUJE PRÁVO NA JAKÉKOLI  
ZMĚNY, KTERÉ NEMAJÍ VLIV NA FUNKCI  
SPOTŘEBIČE.

Pokyny k používání spotřebiče najdete také na  
[www.gorenje.cz](http://www.gorenje.cz)

