

PŘÍRUČKA UŽIVATELE

CHLADNIČKA



Před začátkem montáže si pečlivě přečtěte tyto pokyny. To montáž usnadní a zajistí, že je výrobek správně a bezpečně nainstalován. Po provedení montáže tyto pokyny ponechejte v blízkosti výrobku pro budoucí nahlédnutí.

ČEŠTINA



MFL71737101
Rev.02_030921

www.lg.com

Copyright © 2020-2021 LG Electronics Inc. Všechna práva vyhrazena.

OBSAH

Tato příručka může zahrnovat vyobrazení nebo obsah, které se liší od vámi zakoupeného typu.

Tato příručka podléhá revizím ze strany výrobce.

BEZPEČNOSTNÍ POKYNY

PŘED POUŽITÍM SI PŘEČTĚTE VŠECHNY POKYNY	3
VAROVÁNÍ	3
UPOZORNĚNÍ	9
PEČUJEME O ŽIVOTNÍ PROSTŘEDÍ	10

INSTALACE

Před instalací	11
Vyrovnaní spotřebiče	12
Zapnutí napájení	14
Přemístění spotřebiče na jiné místo	14

OBSLUHA

Před použitím	15
Funkce výrobku	17
Ovládací panel	19
Madlo dveří	20
Water Dispenser (Dávkovač vody)	20
Zásuvka chladničky	22
Koš na dveřích	24
Polička	24
Stojan na lahve	24
Vzduchový filtr	25

INTELIGENTNÍ FUNKCE

Aplikace LG ThinQ	26
Smart Diagnosis	28

ÚDRŽBA

Čištění	30
---------------	----

ODSTRAŇOVÁNÍ ZÁVAD

Než zavoláte do servisu	31
-------------------------------	----

BEZPEČNOSTNÍ POKYNY

PŘED POUŽITÍM SI PŘEČTĚTE VŠECHNY POKYNY

Následující bezpečnostní pokyny jsou určeny pro předcházení nepředvídaným nebezpečím, poškozením nebo nesprávné obsluze zařízení. Pokyny jsou rozděleny na „VAROVÁNÍ“ a „UPOZORNĚNÍ“ viz podrobný popis níže.

Bezpečnostní zprávy



Tento symbol označuje události a obsluhu, které mohou mít za následek vznik rizika. Podrobně si přečtěte text označený tímto symbolem a postupujte podle pokynů, abyste předešli vzniku rizika.



VAROVÁNÍ

Tento symbol označuje situace, kdy může mít nedodržení pokynů za následek závažné zranění nebo usmrcení osob.



UPOZORNĚNÍ

Tento symbol označuje situace, kdy může mít nedodržení pokynů za následek lehké zranění nebo poškození zařízení.

VAROVÁNÍ

VAROVÁNÍ

- Abyste při používání tohoto výrobku snížili riziko vzniku požáru, úmrtí, zasažení elektrickým proudem nebo zranění či popálení osob, dodržujte základní bezpečnostní opatření, včetně následujících:

Technická bezpečnost

- Toto zařízení mohou děti starší 8 let a osoby se sníženými fyzickými, sensorickými nebo mentálními schopnostmi nebo nedostatečnými zkušenostmi a znalostmi používat pod přiměřeným dozorem nebo pokud byly obeznámeny s pokyny pro bezpečné používání zařízení a

porozuměly možným nebezpečím. Dohlížejte na děti, aby si s přístrojem nehrály. Děti nesmí bez dozoru provádět čištění a uživatelskou údržbu.

- Toto zařízení není určeno pro používání osobami (včetně dětí) se sníženými fyzickými, sensorickými nebo mentálními schopnostmi nebo nedostatečnými zkušenostmi a znalostmi bez přiměřeného dozoru nebo bez seznámení s pokyny pro používání zařízení osobou odpovědnou za jejich bezpečnost. Je nutné zajistit, aby si děti s přístrojem nehrály.
- Děti ve věku od 3 do 8 let mohou do chladicích spotřebičů věci ukládat a vykládat je ven.
- Toto zařízení je určeno k použití v domácnosti a podobných aplikacích, například:
 - v kuchyňkách pro zaměstnance, kancelářích a dalších pracovních prostředích,
 - na farmách a pro klienty v hotelech, motelech a dalších zařízeních ubytovacího typu,
 - penziencech,
 - cateringových zařízeních a podobných prostředích mimo maloobchod.
- Tento chladicí spotřebič není určen k použití jako vestavěný spotřebič.



Tento symbol upozorňuje na hořlavé materiály, které se mohou vznítit a způsobit požár v případě vaší neopatrnosti.

- Toto zařízení obsahuje sice malé množství izobutanového chladicího média (R600a), které je ale také hořlavé. Během přepravy a instalace zařízení je nutné věnovat pozornost tomu, aby nedošlo k poškození žádné části chladicího okruhu.
- Chladicí médium a izolační plyn použité ve spotřebiči vyžadují speciální postupy pro likvidaci. Před likvidací se poraďte se servisním zástupcem nebo s podobně kvalifikovanou osobou.
- Nepoškozujte chladicí okruh.

- Pokud je napájecí kabel nebo zástrčka poškozena nebo otvory v zásuvce jsou uvolněné, kabel nepoužívejte a kontaktujte autorizované servisní středisko.
- Do zadní části spotřebiče neumísťujte vícenásobné nebo přenosné zásuvky pro přenosné napájecí zdroje.
- Po úplném odstranění veškeré vlhkosti a prachu elektrickou zástrčku bezpečně zapojte do zásuvky.
- Při odpojování spotřebiče od zásuvky nikdy netahejte za napájecí kabel. Zástrčku vždy pevně uchopte a vytáhněte ji ze zásuvky.
- Větrací otvory na plášti zařízení nebo na vlastní konstrukci zachovávejte volně přístupné.
- Neuchovávejte v tomto zařízení výbušné látky, např. spreje s hořlavou náplní.
- Chcete-li při přepravě zařízení táhnout nebo tlačit, nikdy jej nenaklánějte.
- Při umísťování spotřebiče se ujistěte, že napájecí kabel není zaseknutý nebo poškozený.
- Pro urychlení procesu odmrazování nepoužívejte mechanická zařízení ani jiné prostředky.
- Pro vysoušení vnitřního prostoru nepoužívejte vysoušeč vlasů ani neumísťujte do zařízení svíčku pro odstranění zápachu.
- Elektrické spotřebiče nepoužívejte uvnitř chladničky.
- Při manipulaci se spotřebičem dbejte na to, aby nedošlo k uvíznutí části těla, např. ruce nebo nohy.
- Před čištěním zařízení nebo výměnou vnitřní žárovky (je-li nainstalována) odpojte síťový kabel.
- Při čištění spotřebiče nenanášejte hořlavé látky (zubní pastu, alkohol, ředidlo, benzen, hořlavé kapaliny, brusné látky atd.) na jeho vnitřní ani vnější povrch.
- Zařízení nečistěte pomocí kartáčů, hadříků nebo houbiček s hrubým povrchem nebo z kovových materiálů.
- Demontáž, opravy nebo jiné úpravy zařízení může provádět pouze kvalifikovaný personál servisního střediska společnosti LG Electronics. Pokud přemísťujete a instalujete zařízení na jiné místo,

obratte se na informační středisko pro zákazníky společnosti LG Electronics.

Riziko požáru a hořlavých materiálů

- Pokud zjistíte, že chladicí médium z chladicího okruhu uniká, je nutné okamžitě zabránit přítomnosti otevřeného ohně nebo jinému zdroji zážehu a několik minut větrat místnost, kde je zařízení umístěno. Aby se zabránilo vzniku zápalné směsi plynu a vzduchu v případě úniku média z chladicího okruhu, měla by volba velikosti místnosti záviset na množství použitého chladicího média v zařízení. Místnost musí být dost velká, aby na každých 8 g chladicího média R600a v zařízení připadal 1 m² podlahové plochy.
- Chladicí médium, které by uniklo z poškozeného potrubí, by se mohlo vznítit nebo způsobit explozi.
- Množství chladicího média ve vašem zařízení je uvedeno na identifikačním štítku uvnitř zařízení.

Instalace

- Toto zařízení by mělo být přepravováno dvěma nebo více osobami, které jej bezpečně drží.
- Spotřebič usadte na pevné a rovné podlaze.
- Zařízení neinstalujte ve vlhkém a prašném prostředí. Zařízení neinstalujte ani neskladujte v exteriéru nebo na jakémkoliv místě, které může být vystaveno povětrnostním vlivům, např. přímému slunečnímu světlu, větru, dešti nebo teplotám pod bodem mrazu.
- Zařízení neumísťujte na přímé sluneční světlo, ani jej nevystavujte horku z topných spotřebičů, jako jsou kamna nebo topná tělesa.
- Při instalaci se vyvarujte odkrývání zadní strany zařízení.
- Zařízení instalujte na místě, kde lze snadno odpojit zástrčku zařízení.
- Při montáži nebo demontáži zamezte pádu dveří zařízení.
- Při montáži nebo demontáži dveří zařízení se vyvarujte přišťipnutí, rozdrčení nebo poškození kabelu.

- Zamezte zapojení zástrčky s kabelem směřujícím nahoru nebo naklánění zařízení na síťovou zástrčku.
- Do zásuvky nepřipojujte zásuvný adaptér ani jiné příslušenství.
- Napájecí kabel neměňte ani neprodlužujte.
- Zajistěte, že je zásuvka řádně uzemněna a že není zemnicí kolík na síťovém kabelu poškozen nebo demontován. Pro další podrobnosti o uzemnění se obraťte na informační středisko pro zákazníky společnosti LG Electronics.
- Tento spotřebič je vybaven síťovým kabelem se zemnicím vodičem a ochranným kolíkem. Zástrčka musí být připojena do vhodné zásuvky, která je nainstalována a uzemněna v souladu s veškerými místními zákony a předpisy.
- Nikdy nespouštějte do provozu zařízení, které vykazuje nějakou známku poruchy. V případě pochybností kontaktujte svého prodejce.
- Veškeré obalové materiály (např. plastové pytle nebo polystyren) odstraňte z dosahu dětí. Obalové materiály mohou způsobit udušení.
- Nezapínejte spotřebič do adaptéru s více zástrčkami, který nemá napájecí kabel (připojený).
- Přístroj by měl být připojen k vyhrazenému elektrickému vedení, které je vybaveno samostatnými pojistkami.
- Nepoužívejte vícenásobnou zásuvku, která není řádně uzemněna (přenosnou). Pokud používáte správně uzemněné vícenásobné zásuvky (přenosné), použijte zásuvku s aktuální proudovou hodnotou napájecího kabelu nebo vyšší a tuto zásuvku použijte pouze pro tento spotřebič.

Obsluha

- Zařízení nepoužívejte pro jiné účely, než je skladování potravin v domácnosti (uchovávání lékařského nebo experimentálního materiálu nebo použití v dopravě).
- Pokud voda pronikne do elektrických součástí zařízení, odpojte síťový kabel a obraťte se na informační středisko pro zákazníky společnosti LG Electronics.

- Při bouřce, blýskání, nebo pokud není zařízení delší dobu používáno, zástrčku vytáhněte.
- Nedotýkejte se zástrčky ani ovládacích prvků zařízení vlhkýma rukama.
- Napájecí kabel nadměrně neohýbejte ani na něj nepokládejte těžké předměty.
- Pokud zaznamenáte, že zařízení vydává jakýkoliv podivný zvuk, zápach nebo kouř, ihned odpojte elektrickou zástrčku a obraťte se na informační středisko pro zákazníky společnosti LG Electronics.
- Nevkládejte ruce ani kovové předměty do prostoru tvorby chladného vzduchu, na kryt ani chladičí mřížku na zadní straně.
- Na zadní stěnu zařízení nadměrně netlačte a chraňte ji před nárazy.
- Při otevírání nebo zavírání dveří zařízení dávejte pozor na přítomnost dětí. Dveře mohou dítě udeřit a způsobit tak zranění. Nedovolte žádným osobám věšet se na kterékoli dveře, protože by se spotřebič mohl převrátit a způsobit vážné zranění.
- Zamezte nebezpečí uvěznění dětí uvnitř zařízení. Mohlo by dojít k jejich udušení uvnitř zařízení.
- Nevkládejte do zařízení zvířata, např. domácí mazlíčky.
- Neodkládejte na spotřebič těžké nebo křehké předměty, nádoby naplněné kapalinami, hořlavými látkami (např. svíčky, lampy atd.) nebo topná zařízení (např. sporáky, topná tělesa atd.).
- Do zařízení nevklaďte žádné elektrické spotřebiče (jako např. topné těleso nebo mobilní telefon).
- Pokud dojde k úniku plynu (isobutan, propan, zemní plyn atd.), nedotýkejte se zařízení ani zástrčky a ihned místnost vyvětrejte. Toto zařízení používá chladičí plyn (isobutan R600a). I když je použito velmi malé množství plynu, stále se jedná o hořlavý plyn. Únik plynu během přepravy, instalace nebo provozu zařízení a současný výskyt jisker může mít za následek vznik požáru, výbuchu nebo zranění osob.
- V blízkosti zařízení nepoužívejte ani neskladujte zápalné nebo hořlavé látky (éter, benzen, alkohol, chemikálie, LPG, hořlavé spreje, insekticidy, osvěžovače vzduchu, kosmetiku atd.).

Likvidace

- Při likvidaci zařízení demontujte těsnění dveří, police a koše ponechejte na místě a zařízení udržujte mimo dosah dětí.

UPOZORNĚNÍ

UPOZORNĚNÍ

- Abyste při používání tohoto výrobku snížili riziko lehkého zranění osob, selhání nebo poškození výrobku či škody na majetku, dodržujte základní bezpečnostní opatření, včetně následujících:

Obsluha

- Temperované sklo na přední straně dveří spotřebiče nebo na jeho poličkách může být úderem poškozeno. Pokud se rozbije, nedotýkejte se ho rukama.
- Nezavěšujte se na dveře zařízení nebo police ani na ně nešplhejte.
- V koších ve dveřích neskladujte nadměrné množství lahví s vodou nebo nádob na přílohy.
- Dveře zařízení neotevírejte ani nezavírejte nadměrnou silou.
- Pokud dojde k poškození nebo nesprávné funkci závěsů dveří zařízení, přestaňte je používat a obraťte se na servisní středisko společnosti LG Electronics.
- Zabraňte zvířatům v okusování napájecího kabelu nebo vodní hadice.
- Při otevírání nebo zavírání dveří spotřebiče nebo Door-in-Door dbejte na to, aby nedošlo k uvíznutí ruky nebo nohy.

Údržba

- Pokud jsou skleněné police nebo kryty studené, nemyjte je teplou vodou. V případě vystavení náhlé změně teploty by mohly prasknout.
- Nepokládejte police dnem vzhůru. Police mohou spadnout.
- V případě potřeby odstranění námrazy ze zařízení se obraťte na informační středisko pro zákazníky společnosti LG Electronics.

PEČUJEME O ŽIVOTNÍ PROSTŘEDÍ

Likvidace starého přístroje



- Tento symbol přeškrtnutého koše značí, že odpad z elektrických a elektronických výrobků (WEEE) je nutné likvidovat odděleně od linky komunálního odpadu.
- Staré elektrické výrobky mohou obsahovat nebezpečné látky, takže správná likvidace starých přístrojů pomůže zabránit potenciálním negativním důsledkům pro životní prostředí a lidské zdraví. Staré přístroje mohou obsahovat znovu použitelné díly, které lze použít k opravě dalších výrobků a další cenné materiály, které lze recyklovat a šetřit tak omezené zdroje.
- Přístroj můžete zanést buď do obchodu, kde jste ho zakoupili nebo se obrátit na místní správu komunálních odpadů, kde získáte podrobné informace o autorizovaném sběrném místě WEEE. Pro poslední aktuální informace z vaší země si prosím prostudujte web www.lg.com/global/recycling.

INSTALACE

Před instalací

Rozměry a odstupy

Příliš malá vzdálenost od sousedních položek může mít za následek zhoršení schopnosti mražení a zvýšení nákladů na elektrickou energii. Při instalaci spotřebiče nechte mezi zadní částí spotřebiče a stěnou vzdálenost více než 50 mm.

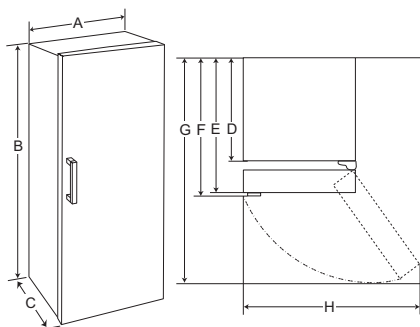

-	Velikost (mm)
A	595
B	1 860
C	707
D	600
E	666
F	707
G	1 225
H	816

POZNÁMKA

- Typ spotřebiče se dá zjistit, když se podíváte na štítek uvnitř spotřebiče.
- V důsledku teplotních změn se mohou izolační materiály spotřebiče smršťovat nebo rozšiřovat. To může mít za následek zmenšení nebo zvětšení šířky spotřebiče.

Okolní teplota

- Spotřebič je určen pro provoz při omezeném rozsahu okolních teplot v závislosti na klimatické oblasti.
- Vnitřní teploty mohou být ovlivněny umístěním spotřebiče, okolními teplotami, četností otevírání dveří a tak dále.
- Informace o klimatické třídě naleznete na typovém štítku.

Klimatická třída	Rozsah okolní teploty °C
SN (Subnormální)	+10 - +32
N (Normální)	+16 - +32
ST (Subtropická)	+16 - +38 / +18 - +38**
T (Tropická)	+10 - +43* / +16 - +43 / +18 - +43**

*Austrálie, Indie, Keňa

** Argentina

POZNÁMKA

- Spotřebiče označené SN až T jsou určeny k použití při okolní teplotě 10 °C až 43 °C.

Příslušenství

*1 Je dostupný pouze u některých modelů.

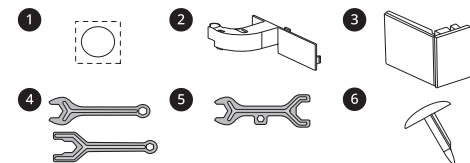

- ❶ Nálepka *1
- ❷ Držák kabelu *1
- ❸ Kryt závěsu *1
- ❹ Klíč A *1
- ❺ Klíč B *1
- ❻ Krytka dvířek *1

Obracení dveří

Je dostupný pouze u některých modelů.

Váš spotřebič má provedení s oboustrannými dveřmi, takže se mohou otevřít buď z levé, nebo pravé strany tak, aby vyhovovaly rozvržení vaší kuchyně.

POZNÁMKA

- Obracení dveří musí provádět kvalifikovaný personál společnosti LG Electronics. V opačném případě se na dveře nevztahuje záruka.

Připojení chladničky a mrazničky

Je dostupný pouze u některých modelů.

Váš spotřebič můžete nainstalovat v páru – volejte servisní středisko LG Electronics.

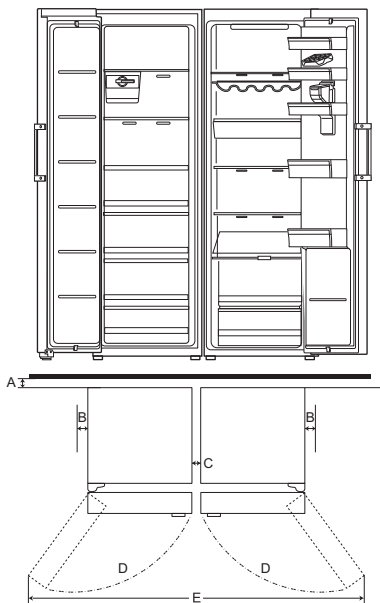

-	Velikost (mm)
A	Minimum 50
B	50
C	Minimum 5
D	110°
E	1 637

POZNÁMKA

- Na instalaci spotřebiče se nevztahuje záruka.
- Připojení mrazničky a chladničky může zvýšit spotřebu energie.

Vyrovnaní spotřebiče

Než začnete

Není-li mezera mezi dveřmi stejná, dle pokynů uvedených níže dveře zarovnejte.

POZNÁMKA

- Typ klíče se může lišit v závislosti na modelu. Dostanete k dispozici klíč typu A nebo B.

- Klíč typ A

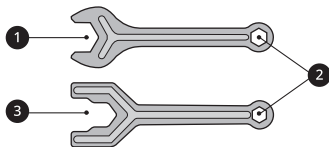

- Klíč typ B

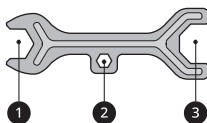

Nastavení vyrovnávací nohy

Pokud se zdá, že spotřebič není stabilní nebo se dveře zavírají obtížně, upravte jeho sklon podle pokynů uvedených níže.

- 1 Otočte vyrovnávací nohu ve směru hodinových ručiček, abyste zvedli příslušnou stranu spotřebiče nebo proti směru hodinových ručiček, abyste ji snížily.

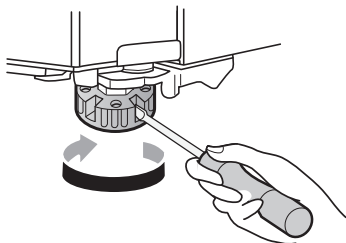

- 2 Otevřete dveře a zkontrolujte, zda se snadno zavírají.

Zarovnání dveří

Pokud nejsou dveře spotřebiče vzájemně rovnoběžné, upravte rozdíl v jejich výšce.

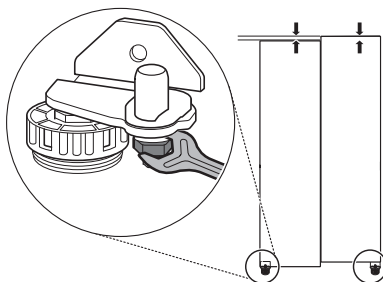

- 1 Otevřete dveře a otáčením klíčem 1 doleva uvolníte zajišťovací matici.

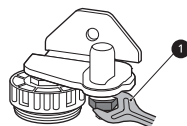

- 2 Pro úpravu výšky klíčem 2 otáčejte stavčím šroubem závěsu doleva nebo doprava.

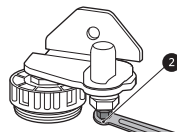

⚠ UPOZORNĚNÍ

- Neupravujte výšku dveří spotřebiče více než o 3 mm.

- 3 Klíčem 1 utáhněte zajišťovací matici jejím otáčením doprava.

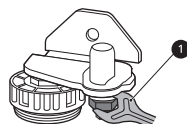

POZNÁMKA

- Pokud podlaha není rovná nebo pokud je ve špatném stavu nebo nevhodně vybudovaná, je možné, že dveře nebude možné vyrovnat.
- Lednička je těžká a musí být instalována na pevném a soudržném povrchu.
- Některé prkenné podlahy, pokud se nadměrně prohýbají, mohou činit vyrovnání spotřebiče problematickým.

dlouhou vzdálenost ho udržujte ve svislé poloze.

- 5 Po instalaci spotřebiče zapojte síťovou zástrčku do elektrické zásuvky a zapněte ho.

Zapnutí napájení

Zapojení spotřebiče

Po instalaci spotřebiče zapojte síťovou zástrčku do zásuvky.

POZNÁMKA

- Po připojení napájecího kabelu (zástrčky) do zásuvky počkejte 3 až 4 hodiny, než do spotřebiče uložíte potraviny. Pokud do spotřebiče uložíte potraviny ještě před tím, než se zcela vychladí, mohou se zkazit.

Přemístění spotřebiče na jiné místo

Příprava k přemístění

- 1 Vyměňte ze spotřebiče veškeré potraviny.
- 2 Vytáhněte zástrčku napájení, vložte ji do háčku na zástrčku napájení na zadní nebo horní stěně zařízení a tam ji upevněte.
- 3 Upevněte páskou díly, jako jsou police a rukojeť dveří, aby nedošlo k jejich vypadnutí při pohybu spotřebiče.
- 4 Manipulujte se spotřebičem opatrně ve dvou nebo více osobách. Při přepravě spotřebiče na

OBSLUHA

Před použitím

Pokyny pro obsluhu

- Zajistěte dostatečný prostor mezi potravinami uloženými na polici nebo v koši ve dveřích, aby bylo možné zcela zavřít dveře.
- Otevření dveří na delší dobu může způsobit výrazné zvýšení teploty v přihrádkách spotřebiče.
- Pokud přístroj ponecháte po delší dobu vypnutý, vyjměte všechny potraviny a odpojte napájecí kabel. Vyčistěte vnitřek a ponechte dveře pootevřené, abyste zabránili růstu plísní uvnitř spotřebiče.

Alarm otevřených dveří

Pokud jsou dvířka chladničky ponechána otevřená nebo ne úplně zavřená po dobu 1 minuty, zazní 3 krát ve 30 vteřinových intervalech alarm.

POZNÁMKA

- Pokud je varovná signalizace aktivní i po zavření všech dveří, obraťte se na informační středisko pro zákazníky společnosti LG Electronics.

Rozpoznávání závad

Zařízení umožňuje během provozu automaticky rozpoznávat závady.

POZNÁMKA

- Pokud je rozpoznána závada, je zařízení vyřazeno z provozu a i po stisknutí libovolného tlačítka je trvale zobrazen chybový kód.
- Pokud se na displeji zobrazí chybový kód, nevypínejte napájení. Okamžitě kontaktujte zákaznické informační středisko společnosti LG Electronics a nahláste chybový kód. Pokud vypnete napájení, technik z našeho

informačního centra může mít problém zjistit, jaký je problém.

Doporučení pro úsporu energie

- Aby bylo zajištěno co nejefektivnější využití energie, ujistěte se, že jsou správně sestaveny koše, zásuvky a police.
- Nenastavujte teplotu spotřebiče na nižší teplotu, než je nutné.
- Mezi uloženými potravinami zajistěte dostatečný prostor. Chladný vzduch tak bude moci rovnoměrně cirkulovat a náklady na elektřinu budou nižší.
- Teplé jídlo ukládejte až po vychladnutí. Zabráníte tak tvorbě kondenzace.
- Neukládejte potraviny příliš blízko ke snímači teploty ledničky. Od snímače zachovávejte vzdálenost nejméně 3 cm.

Účinné uchovávání potravin

- Tento spotřebič není vhodný pro zmrazování potravin.
- Pokud jsou potraviny skladovány při nesprávné teplotě, mohou zmrznout nebo se kazit. Nastavte chladničku na správnou teplotu pro skladované potraviny.
- Chlazené potraviny uchovávejte v těsně uzavřených nádobách.
- Před vložením potravin do zařízení zkontrolujte datum trvanlivosti a štítek (pokyny pro skladování).
- Pokud skladujete potraviny, které se při nízkých teplotách snadno kazí, neskladujte je dlouho.
- Chlazené potraviny vkládejte do chladničky ihned po jejich nákupu.
- Syrové maso a ryby skladujte ve vhodných nádobách v chladničce tak, aby nedocházelo ke kontaktu s jinými potravinami.
- Chlazené potraviny a další potraviny mohou být uloženy v horní části zásuvky na zeleninu.

- Horké potraviny nechejte před vložením do spotřebiče vychladnout. Pokud je do zařízení vloženo příliš mnoho horkých potravin, může dojít k nárůstu vnitřní teploty, což může mít negativní vliv na ostatní potraviny uchovávané ve spotřebiči.
- Zařízení nepřepĺňujte. Pokud je zařízení příliš plné, není možné zajistit správnou cirkulaci studeného vzduchu.
- Pokud pro potraviny nastavíte nadměrně nízkou teplotu, mohou zmrznout úplně. Nenastavujte teplotu nižší, než je teplota požadovaná pro správné skladování potravin.
- Jsou-li ve spotřebiči chladicí zóny, neskladujte v nich zeleninu a ovoce s vyšším obsahem vlhkosti, protože mohou při nižších teplotách zamrznout.
- V případě výpadku proudu se obraťte na dodavatele elektřiny a zeptejte se, jak dlouho potrvá.
 - Během výpadku dodávky proudu se vyvarujte otevírání dveří spotřebiče.
 - Po obnovení dodávky proudu zkontrolujte stav potravin.

Funkce výrobku

Vzhled nebo součásti zařízení se mohou u jednotlivých modelů lišit.

Vnitřní část

*1 Je dostupný pouze u některých modelů.

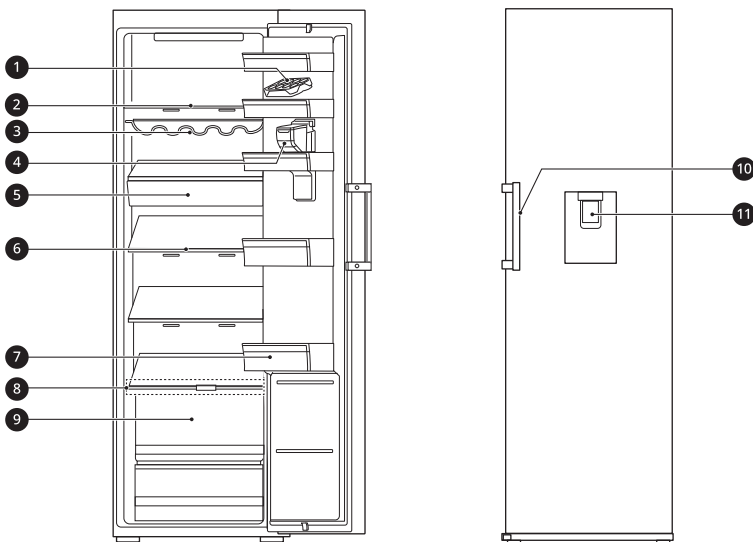

1 Táč na vajíčka

Slouží k uskladnění vajíček.

- Tento táč na vajíčka můžete přesunout do požadované polohy s výjimkou horní police chladničky nebo zásuvky na zeleninu.

2 Police chladničky

Slouží k uskladnění chlazených potravin a čerstvých potravin.

- Potravinu s vyšším obsahem vlhkosti skladujte v přední části police.
- Výšku police lze upravit vložením police do jiné drážky v jiné výšce.
- Skutečný počet polic se může v závislosti na typu chladničky lišit.

3 Stojan na lahve

Vysoké lahve lze skladovat horizontálně pomocí stojanu na lahve.

⚠ UPOZORNĚNÍ

- Neskladujte malé lahve na stojanu na lahve. Předměty mohou spadnout a způsobit zranění nebo poškození spotřebiče.

4 Nádržka dávkovače vody*1

Slouží jako zásobník vody pro dávkovač. Vyžaduje manuální plnění.

5 Zásuvka na drobnosti*¹

Slouží k uskladnění mléčných výrobků, jako jsou máslo a sýry.

6 Skládací police*¹

Police chladničky jsou nastavitelné, takže vyhovují individuálním požadavkům na skladování.

7 Koš na dveřích

Slouží k uskladnění malých balení chlazených potravin, nápojů a nádob s omáčkami.

8 Spodní police (kryt zásuvky)*¹

Slouží k uskladnění chlazených potravin a čerstvých potravin.

⚠ UPOZORNĚNÍ

- Neskladujte žádné předměty na přední straně spodní police. Předměty mohou spadnout a způsobit zranění nebo poškození spotřebiče.
-

9 Vyvažovač čerstvosti*¹

Napomáhá udržovat zeleninu a ovoce v křupavém stavu a sleduje vlhkost.

10 Madlo dveří

Potažením za madlo otevřete dveře.

11 Water Dispenser (Dávkovač Vody)*¹

Dávkuje studenou vodu.

Ovládací panel

Skutečný vzhled ovládacího panelu se může v závislosti na typu lišit.

Ovládací panel a funkce

*1 Je dostupný pouze u některých modelů.

Typ 1. Na dveřích chladničky

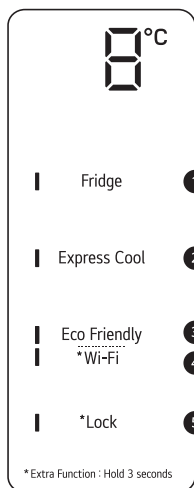

Typ 2. Uvnitř chladničky



1 Fridge

Opakovaným stiskem tohoto tlačítka vyberte požadovanou teplotu mezi 1 °C a 7 °C.

- Výchozí teplota chladničky je 3 °C.

2 Express Cool

Tato funkce umí rychle zchladit velké množství potravin jako například zeleninu, ovoce a tak dále.

3 Eco Friendly

Tato funkce je užitečná v době, kdy jste pryč na dovolené, neboť snižuje spotřebu energie. Když je tento režim zapnutý, teplota chladničky je 7 °C. Když je tento režim vypnutý, teplota chladničky se vrátí do předchozího nastavení teploty.

- Tuto funkci lze aktivovat nebo deaktivovat dalším stisknutím tlačítka.
- Pokud je tento režim zapnutý, nebudou fungovat jiná tlačítka než **Locka Wi-Fi**.

4 Wi-Fi*¹

Tlačítko **Wi-Fi** umožňuje při použití s aplikací **LG ThinQ**, aby se chladnička připojila k domácí Wi-Fi síti. Viz **Intelligentní funkce** pro informace o úvodním nastavení aplikace.

- Pro připojení k síti stiskněte a podržte tlačítko **Wi-Fi** na 3 sekundy.

5 Lock*¹

Funkce zamknutí deaktivuje každé další tlačítko na displeji.

- Při úvodním připojení napájení k chladničce je funkce zamknutí vypnutá.
- Chcete-li uzamknout tlačítka ovládacího panelu, stiskněte a podržte tlačítko **Lock** na 3 sekundy a funkce se aktivuje.
- Chcete-li funkci deaktivovat, stiskněte a podržte tlačítko **Lock** na 3 sekundy.

POZNÁMKA

- Ovládací panel se automaticky vypne, aby šetřil spotřebu energie.
 - Pokud se dotknete ovládacího panelu prstem nebo pokožkou při jeho čištění, může se spustit funkce příslušného tlačítka.
-

Madlo dveří

Vzhled nebo součásti zařízení se mohou u jednotlivých modelů lišit.

Použití dvířek s funkcí snadného otevírání

Ke snadnému otevření dvířek přidržujte rukojeť a mírně ji otočte doleva.

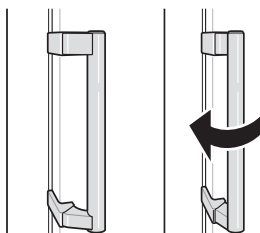

Water Dispenser (Dávkovač vody)

Je dostupný pouze u některých modelů.

Plnění nádrže na vodu

Nádrž na vodu uchovává vodu, která bude dávkována.

- 1 Otevřete uzávěr na horní části nádrže na vodu.

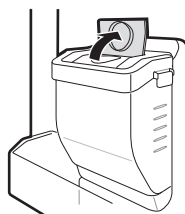

- 2 Naplňte nádrž na vodu pitnou vodou a zavřete uzávěr.

VAROVÁNÍ

- Plňte jen pitnou vodou. Nenaplňujte nádrž na vodu jinými nápoji nebo horkou vodou.
 - V blízkosti nádrže na vodu by se neměly zdržovat děti.
-

UPOZORNĚNÍ

- Během demontáže nebo montáže nádržky na vodu nevyvíjejte přílišnou sílu nebo tlak.
 - Když voda nevytéká, naplňte nádrž na vodu pitnou vodou.
-

POZNÁMKA

- Před naplněním nádrže na vodu pitnou vodou ji nejdříve vymyjte.
 - Když voda nevytéká, naplňte nádrž na vodu pitnou vodou.
-

Používání dávkovače

Vodu lze dávkovat pomocí páčky.

- Pro výdej studené vody stiskněte páčku ❶ dávkovače vody.

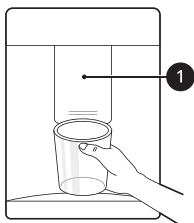

⚠ UPOZORNĚNÍ

- Udržujte děti mimo dosah dávkovače, abyste jim zabránili si s ním hrát nebo poškodit ovládání.

POZNÁMKA

- Pokud má okraj šálku malý průměr, může voda sříkat ze sklenice nebo ji zcela minout.

Čištění žlábků dávkovače

Celý povrch otřete navlhčeným hadříkem. Zásobník dávkovače se může snadno zamočit v důsledku vylité vody.



Čištění výstupu dávkovače

Výstup dávkovače často otírejte čistým hadříkem, protože se může snadno znečistit.

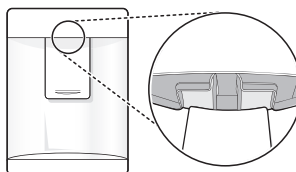

POZNÁMKA

- Na výstup mohou přilnout vlákna z hadříku.

Čištění nádržky na vodu

Nádržku na vodu pravidelně čistěte a udržujte ji vždy čistou.

- 1 Uchopte držadlo nádržky na vodu a zvedněte jej.

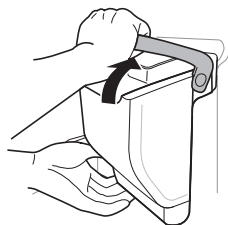

- 2 Zvedněte nádržku na vodu a vytáhněte ji.

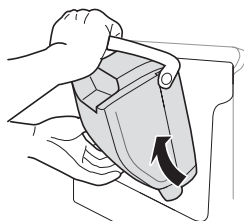

- 3** Při zvedání držadla nádržky na vodu sejměte kryt.

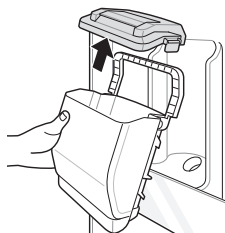

⚠ UPOZORNĚNÍ

- Během demontáže nebo montáže nádržky na vodu nevyvíjejte přílišnou sílu nebo tlak. Mohlo by dojít k poškození spotřebiče nebo poranění.

POZNÁMKA

- Před použitím nádržky dávkovače vody po instalaci spotřebiče by měla být nádržka před naplněním vodou vmyta.
- Zkontrolujte, zda byla nádržka na vodu umístěna správně na spotřebiči. Pokud není správně nainstalována, může voda z nádržky proniknout do spotřebiče.

Zásuvka chladničky

Vyjmutí/namontování krytu zásuvky

Je dostupný pouze u některých modelů.

Vyjmutí krytu

- 1** Úplně otevřete dveře. Držte kryt oběma rukama a mírně jej nakloňte a zároveň jej vytahujte.

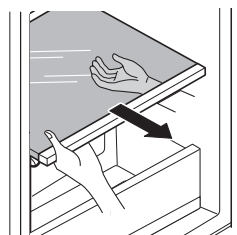

- 2** Položte kryt obráceně na podlahu, posuňte kryt zařízení pro udržování potravin v křupavém stavu **1** doprava a pak jej vytáhněte.

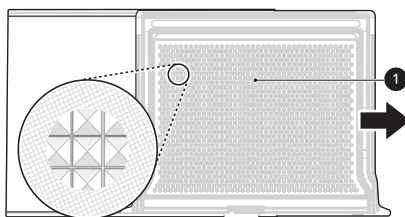

Namontování krytu

- 1** Namontujte knoflík oddílu na zeleninu **2**.

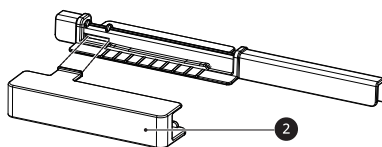

- 2** Zasuňte knoflík **3** do krytu zařízení pro udržování potravin v křupavém stavu.

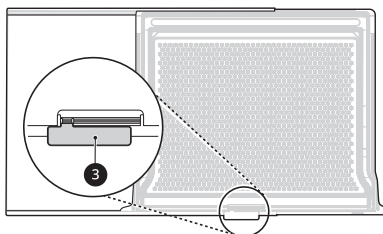

- 3** Posuňte kryt zařízení pro udržování potravin v křupavém stavu doleva a pak ho nasadte na místo.

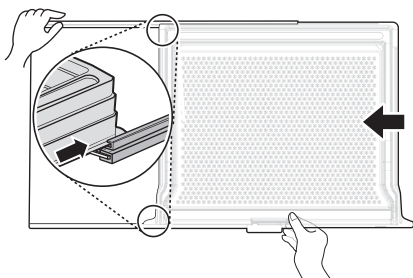

- 4** Během nasazování držte kryt oběma rukama a mírně jej nakloňte.

Vyjmutí/nasazení zásuvky chladničky

- 1** Nadzvedněte zásuvku směrem nahoru a vyjměte ji vytažením ven.

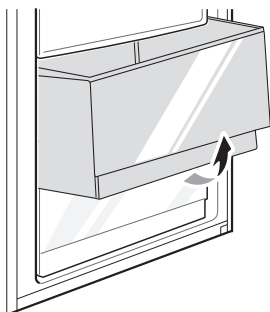

- 2** Nasadte zásuvku zpět opačným postupem než při vyjímání.

Vyjmutí/opětovné namontování zásuvky na drobnosti

Je dostupný pouze u některých modelů.

- 1** Vytáhněte zásuvku a zarovnejte výčnělek **1** s otvorem **2**. Zvedněte přední část zásuvky a vyrovnejte ji.

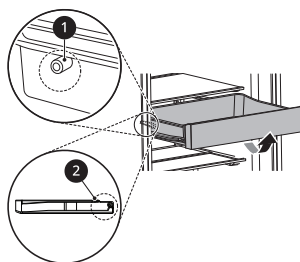

- 2** Nakloňte zásuvku a vyjměte ji vytažením ven.

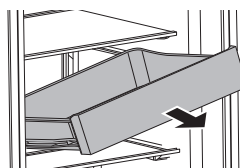

- 3** Namontujte zásuvku zpět opačným postupem než při vyjímání.

Používání funkce Fresh Balancer

Je dostupný pouze u některých modelů.

U oddílu na zeleninu lze vlhkost nastavit pohybem knoflíku **1**.

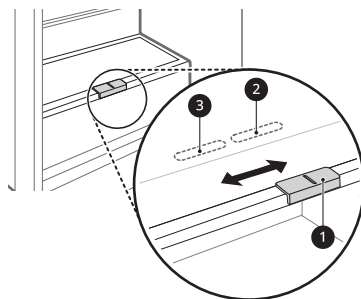

2 Pro skladování zeleniny. (Doporučeno)

3 Pro skladování ovoce.

Koš na dveřích

Vyjmutí/nasazení dveřního koše

- 1 Držte oba okraje koše a vyjměte je zdvihnutím směrem nahoru.

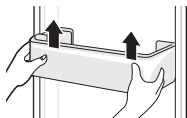

- 2 Nasaďte koš zpět do dveří opačným postupem než při vyjímání.

Uložte vyšší předměty jako je galonový kontejner nebo lahve tím, že zatlačíte přední polovinu police pod zadní poloviční polici.

- Vytáhněte přední část police dopředu a vraťte polici do plné velikosti.

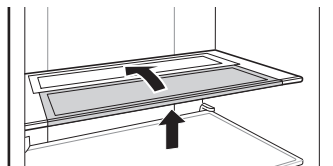

Polička

Vyjmutí/nasazení police

- 1 Podržte obě strany police. Zvedněte polici a vytáhněte ji.

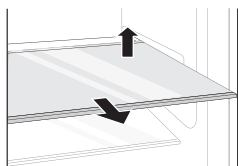

- 2 Vykloňte polici směrem nahoru a vyjměte ji vytažením ven.

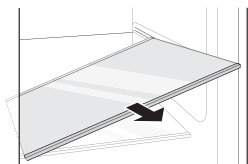

- 3 Namontujte polici posunutím směrem dovnitř, až zapadne do rámu.

Stojan na lahve

Vytažení/nasazení stojanu

Je dostupný pouze u některých modelů.

- 1 Podržte obě strany stojanu. Zvedněte stojan a vytáhněte ho.

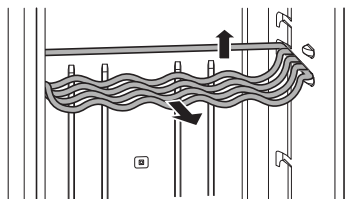

- 2 Vykloňte stojan směrem nahoru a vyjměte ho vytažením ven.

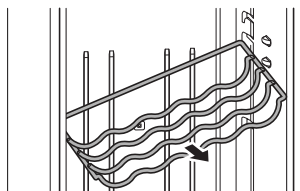

- 3 Namontujte stojan posunutím směrem dovnitř, až zapadne do rámu.

Používání skládací police

Je dostupný pouze u některých modelů.

Vzduchový filtr

jednotlivé části, nijak vás to nezraní a lze je snadno otřít hadrem nebo tkaninou.

Opětovné použití filtru vzduchu

Zápach lze odstranit pomocí filtru vzduchu a filtr lze opakovaně použít.

- 1 Vytáhněte zásuvku ze spodní přihrádky.

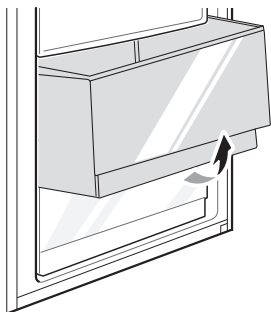

- 2 Zatlačte na háček uvnitř vrchní přihrádky a poté vyjměte filtr vzduchu.

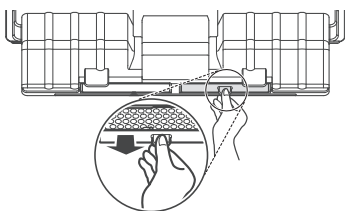

- 3 Vysušte ho fénem nebo vystavením slunečnímu záření. Filtr lze používat opakovaně.



- Pro vyšší účinnost při odstraňování zápachu je k filtru připevněn materiál z palmového dřeva. Pokud z něj budou opadávat

INTELIGENTNÍ FUNKCE

Aplikace LG ThinQ

Tato funkce je k dispozici pouze u modelů s Wi-Fi. Aplikace **LG ThinQ** vám umožňuje komunikovat se spotřebičem pomocí smartphonu.

Funkce aplikace LG ThinQ

Se spotřebičem komunikujte pomocí smartphonu a použítí příslušných chytrých funkcí.

Smart Diagnosis

- Pokud se při používání spotřebiče setkáte s problémem, funkce inteligentní diagnostiky vám pomůže diagnostikovat problém.

Nastavení

- Umožňuje nastavit různé možnosti na spotřebiči a v aplikaci.

POZNÁMKA

- Pokud změňte svůj bezdrátový router, poskytovatele internetových služeb nebo heslo, smažte registrovaný spotřebič z aplikace **LG ThinQ** a registrujte ho znovu.
- Aplikace podléhá změnám za účelem zlepšení jejich funkcí bez předchozího upozornění pro uživatele.
- Funkce se mohou lišit v závislosti na modelu.

Před použitím aplikace LG ThinQ

- 1 Zkontrolujte vzdálenost mezi zařízením a WiFi routerem (WiFi síť).
 - Pokud jsou přístroj a bezdrátový router od sebe příliš daleko, síla signálu slábne. Registrace může trvat dlouho nebo může selhat instalace.

- 2 Vypněte **Mobilní data** nebo **Data** na svém smartphonu.

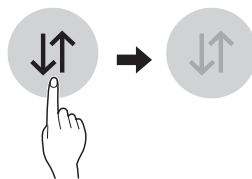

- 3 Připojte smartphone k bezdrátovému routeru.

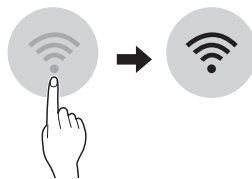

POZNÁMKA

- Chcete-li ověřit připojení Wi-Fi, zkontrolujte, zda na ovládacím panelu svítí ikona .
- Zařízení podporuje pouze WiFi síť o frekvenci 2,4 GHz. Pokud si chcete ověřit frekvenci své sítě, kontaktujte poskytovatele internetových služeb nebo nahlédněte do návodu k vašemu WiFi routeru.
- Aplikace **LG ThinQ** není odpovědná za žádné potíže se síťovým připojením ani za případné poruchy, závady nebo chyby způsobené síťovým připojením.
- Pokud má přístroj potíže s připojením k síti Wi-Fi, může být příliš daleko od routeru. Sílu signálu Wi-Fi zlepšíte zakoupením Wi-Fi extenderu (prodlužovače dosahu).
- Připojení Wi-Fi nemusí fungovat nebo může být přerušeno z důvodu prostředí domácí sítě.
- Síťové připojení nemusí fungovat správně v závislosti na poskytovateli internetových služeb.
- Okolní bezdrátové prostředí může zpomalit služby bezdrátové sítě.
- Přístroj nemusí být zaregistrován v důsledku problémů s přenosem bezdrátového signálu. Odpojte přístroj ze sítě, počkejte asi minutu a zkuste to znovu.

- Pokud je na vašem bezdrátovém routeru povolena firewall brána, zakažte ji nebo přidejte výjimku.
- Název bezdrátové sítě (SSID) musí být kombinace anglických písmen a čísel (nepoužívejte speciální znaky).
- Uživatelské rozhraní (UI) smartphonu se může lišit v závislosti na operačním systému (OS) a výrobci.
- Je-li bezpečnostní protokol routeru nastaven na hodnotu **WEP**, nemusí se vám podařit nastavit síť. Změňte ho na jiné bezpečnostní protokoly (doporučujeme **WPA2**) a znovu výrobek zaregistrujte.

Technické parametry modulu pro bezdrátovou síť LAN

Model	LCW-007
Frekvenční rozsah	2412 - 2472 MHz
Výstupní výkon (Max.)	IEEE 802.11 b: 17.59 dBm
	IEEE 802.11 g: 17.39 dBm
	IEEE 802.11 n (HT20): 16.64 dBm
	IEEE 802.11 n (HT40): 17.05 dBm

Instalování aplikace LG ThinQ

Na chytrém telefonu přejděte do obchodu Google Play nebo Apple App Store a vyhledejte aplikaci **LG ThinQ**. Podle pokynů si aplikaci stáhněte a nainstalujte.

Připojování k Wi-Fi

Když je tlačítko **Wi-Fi** použito s aplikací **LG ThinQ**, umožňuje spotřebiči připojení k domácí síti Wi-Fi. Ikona  zobrazuje stav síťového připojení spotřebiče. Když je spotřebič připojen k síti Wi-Fi, ikona svítí.

• Úvodní registrace spotřebiče

Spustěte aplikaci **LG ThinQ** a podle jejích pokynů zaregistrujte spotřebič.

• Opakovaná registrace spotřebiče nebo registrace jiného uživatele

Stiskněte a po dobu 3 sekund podržte tlačítko **Wi-Fi** pro jeho dočasné vypnutí. Spustěte aplikaci **LG ThinQ** a podle jejích pokynů zaregistrujte spotřebič.

POZNÁMKA

- Pokud chcete vypnout funkci Wi-Fi, stiskněte a po dobu 3 sekund podržte tlačítko **Wi-Fi**. Ikona  se vypne.

Verze softwaru bezdrátové funkce: V 1.0

S ohledem na uživatele by se toto zařízení mělo instalovat a provozovat tak, aby byla minimální vzdálenost mezi zařízeními a tělem alespoň 20 cm.

Prohlášení o shodě



Společnost LG Electronics tímto prohlašuje, že je rádiové vybavení typu chladnička ve shodě se směrnicí 2014/53/EU. Plný text prohlášení o shodě EU je k dispozici na následující internetové adrese: <http://www.lg.com/global/support/cedoc/cedoc#>
LG Electronics European Shared Service Centre B.V.
Krijgsman 1, 1186 DM Amstelveen, Nizozemsko



Informační upozornění k softwaru s otevřeným zdrojovým kódem

Chcete-li získat zdrojový kód na základě licence GPL, LGPL, MPL a dalších licencí k softwaru s otevřeným zdrojovým kódem, který tento výrobek obsahuje, navštivte webový server <http://opensource.lge.com>.

Kromě zdrojového kódu si lze stáhnout všechny zmiňované licenční podmínky, vyloučení záruky a upozornění na autorská práva.

Společnost LG Electronics vám také poskytne otevřený zdrojový kód na disku CD-ROM za poplatek pokrývající náklady na distribuci (např. cenu média, poplatky za dopravu a manipulaci), a to na základě žádosti zaslané e-mailem na adresu opensource@lge.com. Tato nabídka platí po dobu tří let od posledního odeslání produktu. Tato nabídka platí pro každého, kdo obdrží tuto informaci.

Smart Diagnosis

Tato funkce je k dispozici pouze u modelů s logem  nebo .

Pomocí této funkce můžete diagnostikovat a vyřešit problémy se svým spotřebičem.

POZNÁMKA

- Z důvodů, které nelze přičíst nedbalosti společnosti LGE, služba nemusí fungovat příčinou vnějších faktorů, jako je například, ale nikoliv výhradně, nedostupnost Wi-Fi, odpojení Wi-Fi, zásady místního obchodu s aplikací nebo nedostupnost aplikace.
- Funkce může být změněna bez předchozího upozornění a může mít jinou podobu v závislosti na tom, kde se nacházíte.

Použití LG ThinQ k diagnostice problémů

Pokud se u spotřebiče vybaveného Wi-Fi vyskytne problém, mohou se pomocí aplikace **LG ThinQ** přenést údaje potřebné k řešení problému do smartphonu.

- Spustíte aplikaci **LG ThinQ** a v nabídce vyberte funkci **Smart Diagnosis**. Postupujte podle pokynů v aplikaci **LG ThinQ**.

Použití zvukové diagnostiky k diagnostice problémů

*1 Tento ovládací panel je dostupný pouze u některých modelů.

Chcete-li použít zvukovou diagnostiku, postupujte podle pokynů uvedených níže.

- Spustíte aplikaci **LG ThinQ** a v nabídce vyberte funkci **Smart Diagnosis**. Postupujte podle pokynů pro zvukovou diagnostiku uvedených v aplikaci **LG ThinQ**.

Ovládací panel 1: na dveřích chladničky*1

- 1 Stisknutím tlačítka **Lock** aktivujete funkci zámku.
 - Pokud je displej uzamčený déle než 5 minut, musíte zámek deaktivovat a poté znovu aktivovat.
- 2 Stiskněte a podržte tlačítko **Fridge** na tři sekundy nebo déle.
- 3 Otevřete dveře a potom podržte telefon poblíž otvoru reproduktoru.

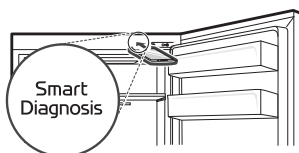

- 4 Po dokončení přenosu údajů se v aplikaci zobrazí diagnóza.

Ovládací panel 2: uvnitř chladničky*1

- 1 Otevřete dveře chladničky.
- 2 Stiskněte a podržte tlačítko **Fridge** na 3 sekundy nebo déle.
- 3 Podržte telefon poblíž otvoru reproduktoru.

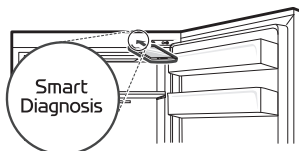

- 4** Po dokončení přenosu údajů se v aplikaci zobrazí diagnóza.

POZNÁMKA

- Nejlepších výsledků dosáhnete, pokud během přenosu tónů nebudete s telefonem hýbat.
-

ÚDRŽBA

Čištění

Tipy pro obecné čištění

- Pravidelně čistěte všechny povrchy, které mohou přijít do kontaktu s potravinami.
- Při čištění vnitřní ani vnější část přístroje neotírejte hrubým kartáčem, zubní pastou nebo hořlavými materiály. Nepoužívejte čisticí prostředky obsahující hořlavé látky. Může dojít ke změně zbarvení nebo k poškození přístroje.
 - Hořlavé látky: alkohol (ethanol, methanol, izopropylalkohol izobutylen alkohol atd.), ředidla, bělidlo, benzen, hořlavé kapaliny, abraziva atd.
- Po očištění zkontrolujte, zda není napájecí kabel poškozený.

Čištění vnějšího pláště chladničky

- Pokud vnější větrací otvory čistíte pomocí vysavače, je třeba odpojit napájecí kabel ze zásuvky, aby se předešlo výboji statické elektřiny, který může poškodit elektroniku nebo způsobit zásah elektrickým proudem. Doporučuje se pravidelné čištění zadních a bočních větracích krytů, aby se zachovala spolehlivý a hospodárný provoz jednotky.
- Větrací otvory na vnější části spotřebiče udržujte čisté. Zablokované větrací otvory mohou způsobit požár nebo poškození spotřebiče.
- Součásti spotřebiče vyrobené z hliníku čistěte měkkým hadříkem navlhčeným vodou. Pokud používáte jemný čisticí prostředek, otřete jeho zbytky čistým bavlněným hadříkem. Zamezíte tak tvorbě skvrn.
- Dřevěné části výrobku otřete suchým bavlněným hadříkem. Použijete-li vlhký hadřík, otřete veškeré zbytky vody suchým bavlněným hadříkem. Vlhké ručníky nebo oděvy mohou při delším přímém styku se dřevem způsobit jeho deformaci.

Čištění vnitřku chladničky

- Při demontáži police nebo zásuvky z přístroje vyjměte z police nebo zásuvky všechny uložené potraviny, aby nedošlo ke zranění osob nebo poškození zařízení. Jinak by v důsledku hmotnosti uskladněných potravin mohlo dojít ke zranění.
- Vyjměte police a zásuvky a omyjte je vodou. Poté je před opětovným vložením do přístroje dostatečně osušte.
- Pravidelně otírejte těsnění dveří měkkým vlhkým hadříkem.
- Šmouhy a skvrny na přihrádkách ve dveřích je třeba očistit, neboť by mohly negativně ovlivnit možnosti skladování a případně způsobit i poškození.
- Nikdy nemyjte police ani nádoby v myčce nádobí. V důsledku horka by mohlo dojít k deformaci součástí.

ODSTRAŇOVÁNÍ ZÁVAD

Než zavoláte do servisu

Chlazení

Příznaky	Možná příčina a řešení
Přístroj nechladí.	Došlo k přerušení dodávky elektrické energie? <ul style="list-style-type: none"> Zkontrolujte napájení jiných zařízení.
	Zkontrolujte napájení jiných zařízení. <ul style="list-style-type: none"> Zastrčte elektrickou zástrčku správně do zásuvky.
	Může být spálená pojistka u vás doma nebo může být vypnut jistič. Nebo je spotřebič připojen k zásuvce s GFCI (proudovým chráničem) a vypnul se jistič zásuvky. <ul style="list-style-type: none"> Zkontrolujte hlavní elektrickou skříňku a vyměňte pojistku nebo resetujte jistič. Nezvyšujte proudovou hodnotu pojistky. Pokud představuje problém přetížení obvodu, nechte jej opravit odborným elektrikářem. Resetujte jistič na GFCI. Pokud problém přetrvává, kontaktujte elektrikáře.
Chladicí a mrazicí výkon je nízký.	Je teplota chlazení nastavena na hodnotu od 6 °C do 8 °C? <ul style="list-style-type: none"> Nastavte teplotu chlazení na hodnotu 4 °C.
	Je zařízení umístěno na přímém slunečním světle nebo v blízkosti zdroje tepla, jako je např. trouba nebo topné těleso? <ul style="list-style-type: none"> Zkontrolujte místo instalace a umístěte zařízení dále od zdrojů tepla.
	Nevložili jste do mrazničky horké potraviny bez předchozího vychladnutí? <ul style="list-style-type: none"> Před vložením do chladničky nebo mrazničky nechte horké potraviny nejprve vychladnout.
	Neuskladnili jste příliš mnoho potravin? <ul style="list-style-type: none"> Zajistěte dostatečný prostor mezi uskladněnými potravinami.
	Jsou dveře zařízení zcela zavřené? <ul style="list-style-type: none"> Zcela zavřete dveře a ujistěte se, zda uskladněné potraviny nepřekážejí ve dveřích.
	Je kolem zařízení dostatek volného místa? <ul style="list-style-type: none"> Upravte polohu, abyste zajistili dostatek místa kolem zařízení.
	Zařízení vydává nepříjemný zápach.

Příznaky	Možná příčina a řešení
Spotřebič zapáchá po spáleném dřevu.	<p>Byla provedena speciální tepelná úprava pro vyrovnání oslabených míst vlhkostí postiženého dřeva a jako prevence proti škůdcům.</p> <ul style="list-style-type: none"> • Proces speciální tepelné úpravy může zanechat zápach po spáleném dřevu. Nemusíte se však znepokojovat, neboť tento zápach po jisté době přirozeně vyprchá.

Kondenzace a námraza

Příznaky	Možná příčina a řešení
Uvnitř spotřebiče je voda.	<p>Nevložili jste do mrazničky horké potraviny bez předchozího vychladnutí?</p> <ul style="list-style-type: none"> • Než horké potraviny vložíte do chladničky nebo mrazničky, nechte je nejprve vychladnout.
	<p>Nenechali jste dveře zařízení otevřené?</p> <ul style="list-style-type: none"> • I když kondenzace vlhkosti zmizí brzy po zavření dveří zařízení, můžete ji otřít suchým hadříkem.
	<p>Neotevíráte a nezavíráte dveře zařízení příliš často?</p> <ul style="list-style-type: none"> • Ke kondenzaci může docházet z důvodu rozdílné vnitřní a vnější teploty. Otřete vlhkost suchým hadříkem.
	<p>Vkládali jste dovnitř teplé nebo vlhké jídlo, aniž byste jej uzavřeli v nádobě?</p> <ul style="list-style-type: none"> • Uchovávejte potraviny v uzavřených nádobách nebo nádobách s víkem.
Na vnitřní nebo vnější straně spotřebiče se vytvořila kondenzace.	<p>Neotevíráte a nezavíráte často dveře zařízení nebo nejsou dveře zařízení nesprávně uzavřené?</p> <ul style="list-style-type: none"> • Kondenzace se může objevit, pokud dochází k pronikání vzduchu zvenku do vnitřního prostoru spotřebiče.
	<p>Je zařízení umístěno ve vlhkém prostředí?</p> <ul style="list-style-type: none"> • Na vnější straně zařízení se může objevit kondenzovaná vlhkost, pokud je místo instalace příliš vlhké nebo pokud je venku vlhké počasí, například při dešti. Jakoukoliv vlhkost otřete suchým hadříkem.
Přední nebo zadní strana spotřebiče se zahřívá.	<p>K těmto částem spotřebiče jsou připevněny trubice zabraňující kondenzaci a větrák, které snižují míru kondenzace okolo prostoru dveří.</p> <ul style="list-style-type: none"> • V přední a zadní části spotřebiče jsou umístěny potrubí pro odvod tepla a větrák, které napomáhají předcházet kondenzaci. Těsně po instalaci spotřebiče nebo v letním období se vám mohou zdát obzvláště horké. Nejedná se však o závadu a jde o zcela normální jev. • Jedná se o teplo vyzařované z přední spodní části spotřebiče (náladové osvětlení). Může být cítit horký vzduch, nejedná se však o závadu.

Příznaky	Možná příčina a řešení
Uvnitř nebo vně zařízení je voda.	Není v okolí zařízení patrný únik vody? <ul style="list-style-type: none"> Zkontrolujte, zda nedošlo k úniku vody např. z dřezu nebo jiného místa.
	Je ve spodní části zařízení voda? <ul style="list-style-type: none"> Zjistěte, zda se jedná o úniky vody nebo zda je prasklý nebo vadný zásobník.
Uvnitř nebo vně zařízení je voda.	Není v okolí zařízení patrný únik vody? <ul style="list-style-type: none"> Zkontrolujte, zda nedošlo k úniku vody např. z dřezu nebo jiného místa.
	Je ve spodní části zařízení voda? <ul style="list-style-type: none"> Zkontrolujte, zda voda nepochází z rozmražených potravin nebo prasklé či spadlé nádoby.

Části a funkce

Příznaky	Možná příčina a řešení
Vnitřní žárovka v zařízení se nezapíná.	Chyba lampy <ul style="list-style-type: none"> Zavřete dveře a znovu je otevřete. Pokud se lampa nerozsvítí, obraťte se na středisko s informacemi pro zákazníky společnosti LG Electronics. Nepokoušejte se lampu odstranit.
Dveře zařízení nejsou důkladně zavřené.	Naklání se zařízení směrem dopředu? <ul style="list-style-type: none"> Seřídte přední nožky a lehce zvedněte přední stranu.
	Byly police správně namontovány? <ul style="list-style-type: none"> V případě potřeby znovu namontujte police.
	Nezavřeli jste dveře nadměrnou silou? <ul style="list-style-type: none"> Jestliže dvířka zavřete příliš rychle nebo silně, mohou se před zavřením krátce otevřít. Ujistěte se, že dveřmi neboucháte. Dvířka zavírejte jemně.
Dveře zařízení jdou ztěžka otevřít.	Neotevřeli jste dveře ihned po jejich zavření? <ul style="list-style-type: none"> Pokud se pokusíte otevřít dveře zařízení během 1 minuty po jejich zavření, může docházet k problémům z důvodu podtlaku uvnitř zařízení. Zkuste dveře zařízení znovu otevřít po několika minutách, až se vnitřní tlak ustálí.

Zvuky

Příznaky	Možná příčina a řešení
Zařízení je hlučné a vydává zvláštní zvuky.	Není zařízení umístěno na nepevné nebo nevyrovnané podlaze? <ul style="list-style-type: none"> • Spotřebič usadte na pevné a rovné podlaze.
	Dotýká se zadní strana zařízení stěny? <ul style="list-style-type: none"> • Upravte polohu, abyste umožnili dostatek místa kolem zařízení.
	Nejsou za zařízením zapadlé předměty? <ul style="list-style-type: none"> • Odstraňte zapadlé předměty zpoza zařízení.
	Není na zařízení umístěn předmět? <ul style="list-style-type: none"> • Odstraňte předmět z horní části zařízení.
Chřestivé zvuky	Zařízení nespočívá rovnoměrně na podlaze. <ul style="list-style-type: none"> • Podlaha není pevná nebo rovná nebo je nutné nastavit vyrovnávací nožky.
Zvuky praskání	Smršťování a rozpínání vnitřních stěn na základě změn teploty. <ul style="list-style-type: none"> • Normální provoz
Vibrace	Pokud se boční nebo zadní strana zařízení dotýká skříně nebo stěny, mohou běžné vibrace vytvářet slyšitelný hluk. <ul style="list-style-type: none"> • Pro odstranění hluku se ujistěte, že boční a zadní strany netvoří žádný kontakt se stěnou nebo skříní.

Wi-Fi

Příznaky	Možná příčina a řešení
Váš domácí spotřebič a smartphone není připojen k síti Wi-Fi.	Nesprávné heslo k síti Wi-Fi, ke které se pokoušíte připojit. <ul style="list-style-type: none"> Najděte síť Wi-Fi připojenou k vašemu smartphonu a odeberte ji. Poté zaregistrujte své zařízení v aplikaci LG ThinQ.
	Mobilní data vašeho smartphonu jsou zapnuta. <ul style="list-style-type: none"> Vypněte Mobilní data svého smartphonu a registrujte spotřebič pomocí sítě Wi-Fi.
	Název bezdrátové sítě (SSID) je nesprávně nastaven. <ul style="list-style-type: none"> Název bezdrátové sítě (SSID) musí být kombinace anglických písmen a čísel (nepoužívejte speciální znaky).
	Frekvence routeru není 2,4 GHz. <ul style="list-style-type: none"> Je podporována pouze frekvence routeru 2,4 GHz. Nastavte bezdrátový router na 2,4 GHz a připojte přístroj k bezdrátovému routeru. Zkontrolujte frekvenci routeru, ověřte ji u svého poskytovatele internetových služeb nebo u výrobce routeru.
	Přístroj a bezdrátový router jsou od sebe příliš daleko. <ul style="list-style-type: none"> Pokud jsou přístroj a bezdrátový router od sebe příliš daleko, signál může být slabý a připojení nemusí být správně nastaveno. Přemístěte router tak, aby byl blíže k přístroji.

Péče o zákazníky a servis

Kontaktujte zákaznické informační centrum společnosti LG Electronics.

- Informace o autorizovaném servisním středisku společnosti LG naleznete na našem webu www.lg.com.
- Spotřebič smí rozebírat, opravovat nebo upravovat pouze kvalifikovaný servisní pracovník autorizovaného servisního střediska společnosti LG.
- Náhradní díly uvedené v nařízení EU 2019/2019 jsou k dispozici po dobu 7 let (pouze těsnění dveří jsou k dispozici po dobu 10 let).
- Chcete-li zakoupit náhradní díly, kontaktujte zákaznické informační středisko společnosti LG Electronics nebo navštivte náš web www.lg.com.

POZNÁMKA

- Nařízení EU 2019/2019, platné od 1. března 2021, se vztahuje na třídy energetické účinnosti podle nařízení EU 2019/2016.
- Další informace o energetické účinnosti spotřebiče naleznete na adrese <https://ec.europa.eu>, kde si spotřebič vyhledejte pomocí názvu modelu (platné od 1. března 2021).
- Naskenujte QR kód na energetickém štítku dodávaném se spotřebičem, který obsahuje odkaz na web s informacemi, které se týkají se výkonu spotřebiče v databázi EU EPREL. Uschovejte si energetický štítek pro referenci i všechny další dokumenty dodané se spotřebičem (platné od 1. března 2021).
- Název modelu je uveden na typovém štítku spotřebiče.

Poznámky

Poznámky

Poznámky

Poznámky

