



REFRIGERATOR
USERS OPERATION MANUAL

Obsah

| | |
|---|------------|
| Varování! | 195 |
| Výměna lamp osvětlení | 199 |
| Denní používání | 200 |
| Instalace nového spotřebiče | 201 |
| Větrání spotřebiče | 201 |
| Vyrovnání spotřebiče | 201 |
| Změna směru otvírání dveří | 202 |
| Nářadí, které budete potřebovat | 202 |
| Popis spotřebiče | 205 |
| Provoz | 206 |
| Používání spotřebiče | 207 |
| Příslušenství 1) | 207 |
| Umístění dveřních polic | 207 |
| Chladicí oddíl 2) | 207 |
| Oddíl na mražené potraviny 2) | 207 |
| Rozmrazování potravin 2) | 207 |
| Užitečné rady a tipy | 207 |
| Rady k úspoře energie | 207 |
| Tipy pro chlazení čerstvých potravin | 207 |
| Tipy pro chlazení | 208 |
| Tipy pro zmrazování potravin | 208 |
| Tipy pro skladování zmrazených potravin | 208 |
| Vypnutí spotřebiče | 208 |
| Čištění a péče | 208 |
| Čištění vnějších ploch | 208 |
| Čištění těsnění dveří | 209 |
| Odmrazování | 209 |
| Odstraňování poruch | 209 |
| Likvidace starého spotřebiče | 211 |
| Shoda s předpisy | 211 |
| Úspora energie | 211 |

Děkujeme vám, že jste si zakoupili tento spotřebič. Před tím, než budete mrazák používat, přečtěte si pozorně pokyny v této příručce, abyste maximalizovali jeho výkon. Uchovejte dokumentaci pro následné použití nebo pro nového vlastníka. Tento spotřebič je určen výhradně pro použití v domácnosti nebo podobných aplikacích, jako jsou:

- kuchyňské kouty pro zaměstnance v dílnách, kancelářích a jiných pracovních prostředích
- farmy, v hotely, motely a jiné typy residencí
- noclehárny (B & B)
- cateringové služby a podobné aplikace, kde nejde o maloobchodní prodej

Tento spotřebič se může používat pouze pro skladování potravin. Jakékoliv jiné využití se považuje za nebezpečné a výrobce nenese odpovědnost za jakékoliv škody. Doporučujeme vám, abyste si přečetli záruční podmínky. Abyste

dosáhli nejlepšího možného výkonu a bezporuchového provozu svého spotřebiče, je velmi důležité, abyste si pečlivě přečetli tyto pokyny. Pokud nebudete dodržovat tyto pokyny, můžete ztratit nárok na bezplatný servis v záruční době.

Varování!

- **Při čištění/přemísťování spotřebiče musíte dát pozor, abyste se nedotkli kovových drátů výměníku tepla na zadní straně spotřebiče. Mohli byste si poranit prsty nebo ruku, nebo poškodit spotřebič.**
- **Spotřebič není konstruován pro umístění na jiném spotřebiči. Nepokoušejte se sedat si nebo stoupat na spotřebič. Není na to konstruován. Mohli byste se zranit nebo poškodit spotřebič.**
- **Při přenášení/přesouvání spotřebiče dbejte, aby se kabel napájení nezachytil pod spotřebičem. Mohlo by dojít k přerážnutí nebo poškození kabelu napájení.**
- **Při umísťování svého spotřebiče dejte pozor, aby se nepoškodila podlaha, potrubí, stěny atd. Nepřemisťujte spotřebič taháním za víko nebo kliku. Nenechte děti, aby si**

se spotřebičem hráli nebo manipulovali s ovladači. Pokud nebudou tyto pokyny dodrženy, naše společnost se zříká veškeré odpovědnosti.

- Neinstalujte spotřebič ve vlhkém, mastném nebo prašném prostředí, zabraňte působení přímých slunečních paprsků nebo vody.
- Neinstalujte spotřebič poblíž zdrojů tepla nebo hořlavých materiálů.
- Pokud dojde k výpadku proudu, neotevírejte víko. Zmrzlé potraviny by neměly být ovlivněny, pokud bude výpadek proudu kratší než 20 hodin. Pokud je výpadek proudu delší, je nutné potraviny zkontrolovat a okamžitě sníst, nebo uvařit a poté zmrazit.
- Pokud zjistíte, že víko truhlicového mrazáku lze obtížně otevřít, hned jak je zavřete, nemějte obavy. Je to způsobeno rozdílem tlaku, který se vyrovná, a budete moci víko otevřít za několik minut.
- Nepřipojujte spotřebič k napájení elektrickým proudem, dokud nejsou odstraněny všechny obaly a chrániče pro přepravu.
- Pokud byl spotřebič přepravován ve vodorovné poloze, před zapnutím jej nechte stát alespoň 4 hodiny, aby se usadil olej v kompresoru.
- Tento mrazák se smí používat pouze k zamýšleným účelům (tj. ukládání a mrazení potravin).
- V chladničce na víno neskladujte léky nebo materiály určené pro výzkum. Pokud budete skladovat materiál, který vyžaduje přísnou kontrolu teploty skladování, je možné, že dojde k jeho znehodnocení nebo může dojít k nekontrolované reakci a vzniku nebezpečí.
- Před jakoukoliv manipulací se spotřebičem, odpojte kabel napájení od zásuvky.
- Při dodání zkontrolujte, že produkt není poškozen a že všechny součásti a příslušenství jsou v dokonalém stavu.

- Pokud dojde k úniku chladiva, nedotýkejte se zásuvky a nepoužívejte otevřený oheň. Otevřete okno a vyvětrejte. Poté zavolejte servisní středisko a požádejte o opravu.
- Nepoužívejte prodlužovací kabely nebo adaptéry.
- Netahejte a neohýbejte kabel napájení, nedotýkejte se zásuvky mokřýma rukama.
- Vyhněte se poškození zástrčky nebo kabelu napájení; mohlo by dojít k úrazu elektrickým proudem nebo požáru.
- Neumisťujte ani neukládejte hořlavé nebo vysoce prchavé látky, jako jsou éter, benzín, LPG, propan, aerosolové nádoby, lepidla, čistý alkohol atd. Tyto materiály mohou způsobit výbuch.
- Je-li napájecí kabel poškozen, musí jej vyměnit výrobce, jeho servisní technik nebo podobně kvalifikovaný technik, aby nedošlo ke vzniku nebezpečných situací.
- Poblíž chladničky na víno nepoužívejte ani neukládejte hořlavé spreje, jako jsou barvy ve spreji. Mohlo by dojít k výbuchu nebo požáru.
- Na horní stranu spotřebiče nepokládejte předměty nebo nádoby s vodou.
- Nedoporučujeme používat prodlužovací kabely ani síťové adaptéry.
- Nelikvidujte spotřebič spálením. Při přepravě a používání spotřebiče dbejte, aby nedošlo k poškození okruhu/potrubí chladiva. V případě poškození nevystavujte spotřebič ohni, zdrojům vznícení a okamžitě vyvětrejte místnost, ve které je spotřebič umístěn.
- Systém chlazení umístěný za a uvnitř chladničky na víno obsahuje chladivo. Zabraňte poškození potrubí.
- Uvnitř prostoru pro skladování potravin ve spotřebiči nepoužívejte elektrické spotřebiče, pokud se nejedná

o spotřebiče doporučené výrobcem.

- **Nepoškozte okruh chladiva.**
- **Nepoužívejte mechanické nástroje ani jinak neurychlujte proces rozmrazování. Používejte pouze prostředky doporučené výrobcem.**
- **Uvnitř prostoru pro skladování potravin nepoužívejte elektrické spotřebiče, pokud se nejedná o spotřebiče doporučené výrobcem.**
- **Otvory pro ventilaci spotřebiče nebo skříně, ve které je spotřebič vestavěn, udržujte volné bez překážek.**
- **Pro odstraňování námrazy nepoužívejte špičaté nebo ostré předměty.**
- **Nedotýkejte se vnitřních chladicích prvků, a to obzvláště pokud máte mokré ruce, protože byste se mohli popálit nebo zranit.**
- **Na pomoc odmrazování nikdy nepoužívejte vysoušeče vlasů, elektrické**

ohřívače a jiné podobné elektrické spotřebiče.

- **Námrazu neškrábejte nožem nebo ostrými předměty. Mohlo by dojít k poškození okruhu chladiva a vyteklé chladivo může způsobit požár nebo poškození zřaku.**
- **Nepoužívejte žádná mechanická zařízení pro urychlení procesu rozmrazování.**
- **Je absolutně nezbytné zabránit používání otevřeného ohně nebo elektrických přístrojů, jako jsou ohřívače, parní čističe, svíčky, olejové lampy a podobné, pro zrychlení fáze rozmrazování.**
- **Okolí kompresoru nikdy nemyjte vodou. Po vyčištění, abyste zabránili korozi, důkladně je otřete suchým hadrem.**
- **Doporučuje se udržovat zástrčku v čistotě. Nánosy prachu na zástrčce mohou způsobit požár.**
- **Produkt ve určen a vyroben pouze pro použití v domácnosti.**

- Tato záruka pozbude platnosti, pokud je produkt instalován nebo používán v komerčních nebo nerezidenčních prostorách.
- Tento produkt musí být správně instalován, umístěn a provozován v souladu s pokyny uvedenými v brožuře Pokyny pro uživatele.
- Tato záruka je platná pouze pro nové produkty a není přenosná, pokud je produkt znovu prodán.
- Naše společnost vylučuje odpovědnost za náhodné nebo následné škody.
- Záruka v žádném případě neruší vaše práva vyplývající z předpisů nebo zákonů.
- Chladničku na víno neopravujte. Všechny opravy musí provádět pouze kvalifikovaný opravář.

BEZPEČNOST DĚTÍ!

- Pokud likvidujete produkt se zámkem nebo západkou na dveřích, zajistěte, aby byly dveře v bezpečné

poloze, aby se v produktu nemohly zavřít děti.

- Tento spotřebič mohou používat děti starší 8 let a osoby s omezenými fyzickými, senzorickými nebo mentálními schopnostmi nebo osoby nezkušené a neznalé za předpokladu, že je zajištěn dostatečný dohled nebo jsou poskytnuty dostatečné pokyny, jak používat spotřebič bezpečným způsobem, a že osoby rozumí možným rizikům.
- Děti si nesmí se spotřebičem hrát. Čištění a uživatelskou údržbu nesmí provádět děti bez dozoru.

Výměna lamp osvětlení

VAROVÁNÍ – Lamy osvětlení nesmí vyměňovat uživatel! Když dojde k poškození lampy osvětlení, obraťte se na zákaznickou linku s žádostí o pomoc. Toto varování se týká pouze chladniček, které obsahují lampy osvětlení.

Chladivo

V chladicím okruhu spotřebiče se nachází chladivo isobutan (R600a), zemní plyn šetrný k životnímu prostředí, který je nicméně hořlavý. Během přepravy a instalace spotřebiče zajistěte, aby nedošlo k poškození žádné součásti chladicího okruhu.

Chladivo (R600a) je hořlavé.

VAROVÁNÍ – Chladničky obsahují chladivo a plyny v izolaci. Chladivo a plyny musí být likvidovány odborně, protože mohou způsobit poranění očí

nebo vznícení.

Před vlastní likvidací nesmí dojít k poškození potrubí chladicího okruhu.



VAROVÁNÍ: Nebezpečí požáru / hořlavé materiály

Pokud dojde k poškození chladicího okruhu:

-Vyhvarujte se otevřeného ohně a zdrojů vznícení.

-Důkladně větrejte místnost, v níž se spotřebič nachází.

Je nebezpečné měnit specifikace nebo jakýmkoli způsobem upravovat tento produkt.

Jakékoli poškození kabelu může způsobit zkrat, požár a/nebo úraz elektrickým proudem.



Elektrická bezpečnost

1. Napájecí kabel se nesmí prodlužovat.
2. Ujistěte se, že napájecí zástrčka není zničená nebo poškozená. Zničená nebo poškozená zástrčka se může přehřát a způsobit požár.
3. Zajistěte, abyste měli přístup k hlavní zástrčce spotřebiče.
4. Netahejte za napájecí kabel.
5. Pokud je zásuvka pro napájecí zástrčku uvolněná, nezapojujte napájecí zástrčku. Hrozí nebezpečí úrazu elektrickým proudem nebo požáru.
6. Spotřebič nesmíte používat bez krytu lampy vnitřního osvětlení.
7. Tato lednička je určena pouze pro napájení jednofázovým střídavým proudem 220~240 V / 50 Hz. Pokud je kolísání napětí v místě uživatele tak velké, že napětí překračuje výše uvedený rozsah, připojte k ledničce z bezpečnostních důvodů střídavý automatický regulátor napětí pro více než 350 W. Lednička musí být zapojena do samostatné zásuvky, nikoliv do zásuvky společné s jinými spotřebiči. Její zástrčka musí odpovídat zásuvce s uzemněním.

Denní používání

- Neskladujte ve spotřebiči hořlavé plyny nebo kapaliny. Hrozí nebezpečí výbuchu.
- Ve spotřebiči nepoužívejte žádné jiné elektrické spotřebiče (např. elektrické výrobky na zmrzlinu, mixéry atd.).
- Při odpojování vždy vytáhněte zástrčku z napájecí zásuvky, netahejte za kabel.
- Neumisťujte horké předměty do blízkosti

plastových součástí tohoto spotřebiče.

- Neumisťujte potravinářské výrobky přímo proti výstupu vzduchu na zadní stěně.
- Předem zabalené mražené potraviny skladujte v souladu s pokyny výrobce mražených potravin.
- Doporučení výrobce spotřebiče týkající se skladování musí být přísně dodržována. Přečtěte si příslušné pokyny pro skladování.
- Do mrazicího oddílu neumisťujte sycené nebo šumivé nápoje, protože vytvářejí tlak na nádobu, který může způsobit její explozi a v důsledku toho poškození spotřebiče.
- Zmražené jídlo může způsobit popálení mrazem, pokud je konzumováno přímo po vyjmutí z mrazicího oddílu.
- Neumisťujte spotřebič na přímé sluneční světlo.
- Udržujte hořící svíčky, lampy a další předměty s otevřeným ohněm mimo oblast spotřebiče, aby nedošlo ke vznícení spotřebiče.
- Spotřebič je určen k uchování potravin a/nebo nápojů v běžné domácnosti, jak je vysvětleno v této příručce s pokyny. Spotřebič je těžký. Při jeho přemísťování je třeba postupovat opatrně.
- Nevyjímejte předměty z mrazicího oddílu ani se jich nedotýkejte, pokud máte vlhké/mokrě ruce, protože by to mohlo způsobit odření na kůži nebo popálení mrazem/mrazničkou.
- Nikdy si nestoupejte na základnu, zásuvky, dveře atd. ani je nepoužívejte jako podpěry.
- Zmražené jídlo nesmí být po jeho rozmrazení opětovně zmrazováno.
- Nekonzumujte zmrzliny a nanuky nebo kostky ledu přímo po vyjmutí z mrazničky, protože to může způsobit popálení mrazem v ústech a na rtech.
- Abyste předešli pádu předmětů a vzniku zranění nebo poškození spotřebiče, nepřetěžujte dveřní přihrádky ani nevkládejte příliš mnoho potravin do zásuvek na ovoce a zeleninu.

Pozor!

Péče a čištění

- Před provedením údržby vypněte spotřebič a odpojte napájecí zástrčku ze zásuvky.
- Nečistěte spotřebič kovovými předměty, parním čističem, éterickými oleji, organickými rozpouštědly ani abrazivními čisticími prostředky. K odstranění námrazy ze spotřebiče nepoužívejte ostré předměty. Použijte plastovou škrabku.

Důležité při instalaci!

- Při elektrickém připojení postupujte pečlivě podle pokynů uvedených v této příručce.
- Vybalte spotřebič a zkontrolujte, zda na něm nejsou nějaká poškození. Pokud je spotřebič poškozen, nepřipojujte jej. Případné škody okamžitě nahláste na místo, kde jste spotřebič zakoupili. V tomto případě si ponechte obal.
- Před připojením spotřebiče je vhodné počkat nejméně čtyři hodiny, aby olej mohl stéct zpět do kompresoru. Kolem spotřebiče by měla být zajištěna dostatečná cirkulace vzduchu, v opačném případě dojde k přehřívání. Pro dosažení dostatečného větrání postupujte podle pokynů týkajících se instalace. Pokud je to možné, zadní strana produktu by neměla být příliš blízko u zdi, aby nedošlo ke kontaktu nebo zachycení teplých částí (kompresoru, kondenzátoru) a zabránilo se riziku požáru, postupujte podle pokynů týkajících se instalace.
- Spotřebič nesmí být umístěn v blízkosti radiátorů nebo sporáků. Ujistěte se, že napájecí zástrčka je po instalaci spotřebiče přístupná.

Servis

- Veškeré elektrikářské práce potřebné pro provádění servisu spotřebiče by měl provádět kvalifikovaný elektrikář nebo kompetentní osoba.
- Servis tohoto produktu musí provádět autorizované servisní středisko a musí být použity pouze originální náhradní díly.
 - 1) Pokud je spotřebič beznámrázový.
 - 2) V případě, že spotřebič obsahuje mrazicí oddíl.

Poznámka: Vkládat potraviny do chladicího spotřebiče a vyjímat je ven mohou děti ve věku od 3 do 8 let. (Toto ustanovení se vztahuje pouze na region EU.)

Instalace nového spotřebiče

Před prvním použitím spotřebiče byste si měli přečíst následující tipy.

Větrání spotřebiče

 Za účelem zlepšení účinnosti chladicího systému a úspory energie je nezbytné zajistit dobré proudění vzduchu okolo spotřebiče. Okolo chladničky musí být proto být dostatečně volný prostor.

Od zadní stěny spotřebiče ke zdi musí být nejméně 50~70 mm prostoru, nahoře nejméně 100 mm, po stranách alespoň 100 mm od zdi a vpředu musí být volný prostor k otevření dveří na 135°. Podívejte se na následující schémata.

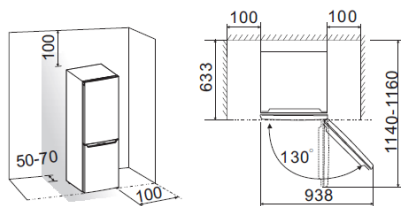

- **Poznámka:**
Tento spotřebič funguje dobře v rámci klimatické třídy od N do ST podle níže uvedené tabulky. Spotřebič nemusí správně fungovat, pokud je delší dobu ponechán v okolní teplotě vyšší nebo nižší než je uvedený rozsah.

| Klimatická třída | Okolní teplota |
|------------------|------------------|
| SN | +10 °C až +32 °C |
| N | +16°C až +32 °C |
| ST | +16°C až +38°C |
| T | +16°C až +43°C |

- Spotřebič umístěte do suché místnosti, abyste předešli poškození od vlhkosti.
- Spotřebič musí být mimo dosah přímého slunečního svitu, deště nebo mrazu. Spotřebič nestavte do blízkosti tepelných zdrojů jako kamen, topení nebo ohřivačů.

Vyrovnání spotřebiče

- K dostatečnému vyrovnání a cirkulaci vzduchu ve spodní zadní části spotřebiče může být nutné upravit spodní nožičky.
- Můžete je nastavit ručně pomocí vhodného klíče. Aby se mohly dveře samy zavírat, nakloňte horní část dozadu asi o 10 mm.

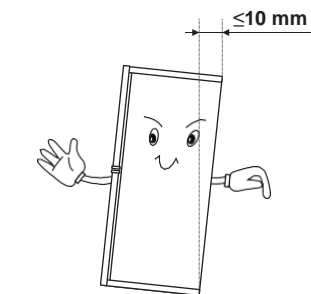

Změna směru otvírání dveří

Pokud je to vyžadováno, lze změnit stranu, na kterou se dveře otevírají, z pravé strany (nastavení z výroby) na levou stranu.
Varování! Spotřebič nesmí být při změně strany otvírání dveří připojen k elektrické síti.
 Přesvědčte se, že je zástrčka vysunutá ze síťové zásuvky.

Nářadí, které budete potřebovat

| není stanoveno | | |
|---|---|---|
|  |  |  |
| 8mm nástrčný klíč | Tenký šroubovák | Nůž na tmel |
|  |  |  |
| Křížový šroubovák | Francouzský klíč | 8mm klíč |
| Doplňkové díly (v plastovém sáčku) | | |
|  | | |
| Kryt levého závěsu | | |

Poznámka: Pokud je to třeba, můžete chladničku položit na zadní stranu za účelem získání přístupu k základně, položte ji na měkký pěnový obal nebo podobný materiál, aby nedošlo k poškození zadní strany chladničky. Pro změnu směru otevírání dveří se obecně doporučují následující kroky.
 1. Postavte chladničku na výšku. Otevřete horní dveře a vytáhněte všechny dveřní příhrádky a nádržku (aby se nepoškodily) a poté zavřete dveře.

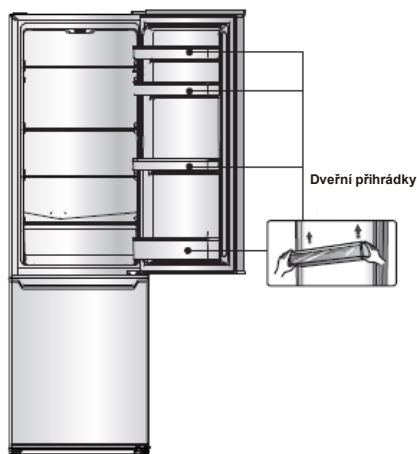

2. Použijte nůž na tmel nebo tenký šroubovák, abyste vypáčili kryt otvoru pro šrouby, který se nachází v levém horním rohu chladničky, a kryt horního závěsu, který se nachází v pravém horním rohu chladničky.

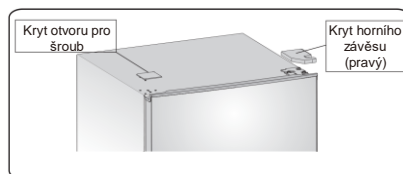

3. Pomocí 8mm nástrčného klíče nebo klíče odšroubujte samořezné šrouby speciální příruby, které se používají k upevnění pravé horní části závěsu (při práci podepřete horní dveře rukou).

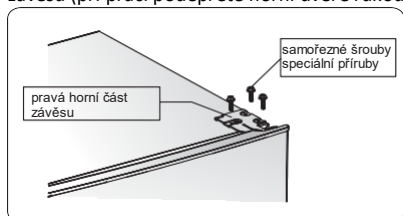

4. Odmontujte osu horního závěsu, přesuňte ji na opačnou stranu a pevně utáhněte, poté ji uložte na bezpečné místo.

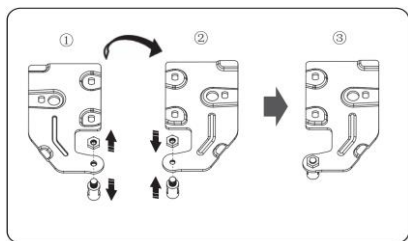

5. Sejměte horní dveře z prostředního závěsu tak, že dveře opatrně zvednete nahoru.

POZNÁMKA: Při demontáži dveří sledujte podložku(y) mezi středovým závěsem a spodním okrajem dveří mrazničky, která může uvíznout na dveřích. Neztraťte ji (je).

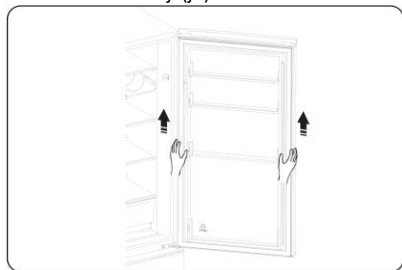

6. Položte horní dveře na hladký povrch panelem nahoru. Povolte šroub ② a část ①, poté je namontujte na levou stranu a pevně utáhněte.

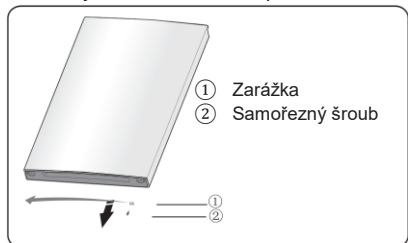

7. Odšroubujte dva samořezné šrouby speciální přírubby, které slouží k upevnění středové části závěsu, poté sejměte středovou část závěsu, která drží na místě spodní dveře.

POZNÁMKA: Při demontáži dveří sledujte podložku(y) mezi středovým závěsem a spodním okrajem dveří mrazničky, která může uvíznout na dveřích. Neztraťte ji (je).

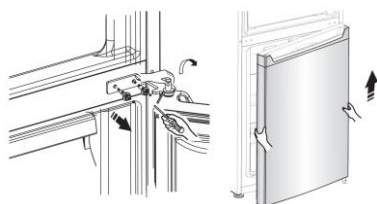

8. Položte je na hladký povrch panelem nahoru. Povolte šroub ② a část ①, poté je namontujte na levou stranu a pevně utáhněte.

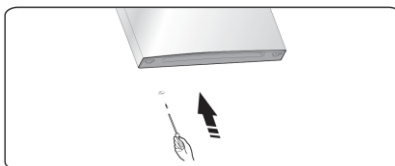
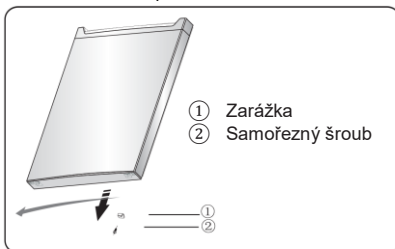

9. Zaměňte krytky otvoru pro šroub na střední krycí destičce zleva doprava (jak je znázorněno na obrázku níže).

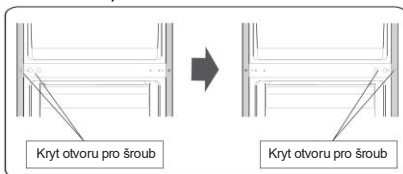

10. Položte chladničku na měkký pěnový obal nebo podobný materiál. Odmontujte obě nastavitelné spodní nožičky a odmontujte přední kryt nožiček a dolní část závěsu odšroubováním samořezných šroubů speciální přírubby.



11. Odšroubujte osu dolního závěsu a přesuňte ji do otvoru vedle a přišroubujte ji.

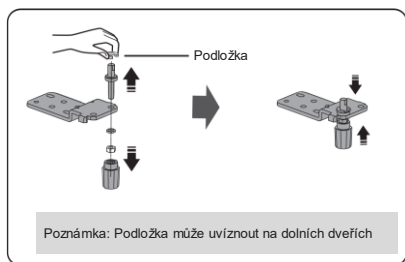

12. Přesuňte dolní část závěsu doleva a upevněte jej samořeznými šrouby speciální přírubby. Přesuňte pevný kryt předních nožiček na druhou stranu a upevněte jej samořeznými šrouby speciální přírubby. Namontujte nastavitelné spodní nožičky.

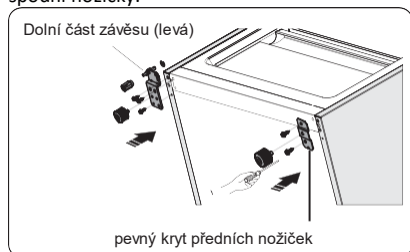

13. Přesuňte dolní dveře do správné polohy, nastavte dolní část závěsu, zasuňte osu závěsu do dolního otvoru dolních dveří a pak utáhněte šrouby.

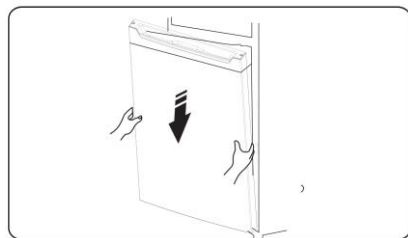

14. Otočte středovou část závěsu o 180 stupňů, přesuňte jej a upravte jeho polohu, zasuňte osu středového závěsu do horního otvoru dolních dveří a utáhněte šrouby.

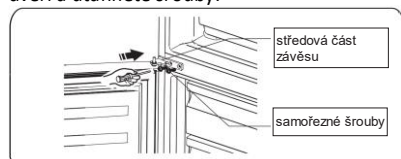

15. Přemístěte horní dveře do náležité polohy.

Zajistěte vyrovnání dveří a zasuňte osu prostředního závěsu do dolního otvoru horních dveří.

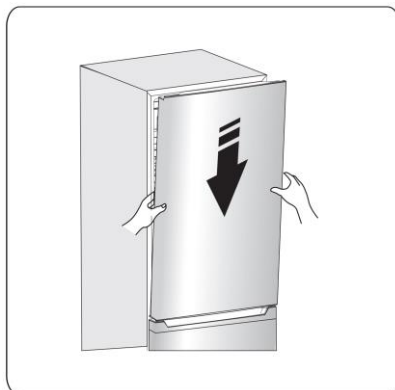

16. Přesuňte horní část závěsu a zasuňte osu horního závěsu do horního otvoru horních dveří a upravte polohu horních dveří (při práci podepřete horní dveře rukou), upevněte horní část závěsu samořeznými šrouby speciální přírubby.

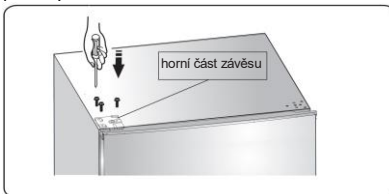

17. Namontujte kryt otvoru pro šroub do pravého horního rohu chladničky. Namontujte kryt horního závěsu (který je v plastovém sáčku) do levého rohu. Vložte druhý kryt horního závěsu do plastového sáčku.

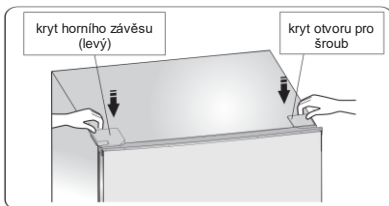

18. Otevřete horní dveře, nasadte dveřní police a zavřete dveře.

Varování!

Při změně strany, na kterou se otvírají dveře, nesmí být spotřebič připojen k síti. Předem odpojte zástrčku ze sítě.

Popis spotřebiče

Pohled na spotřebič

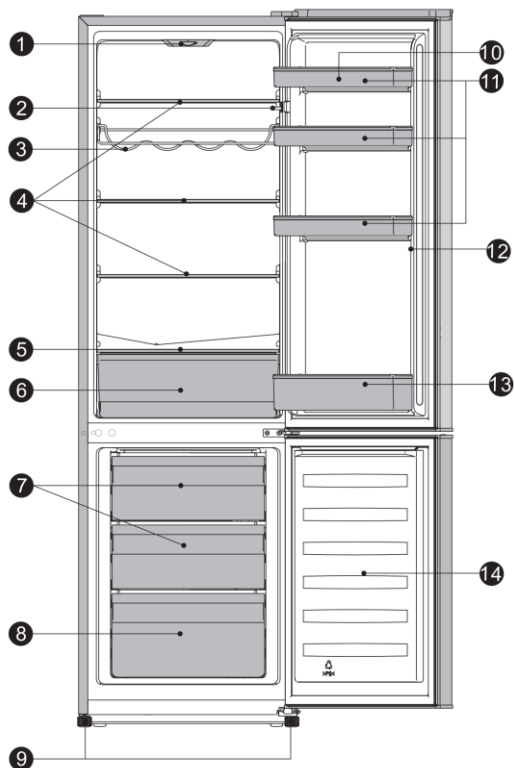

- | | |
|-------------------------------------|---|
| 1. Ovládací skříňka a LED žárovka | 8. Dolní zásuvka mrazničky |
| 2. Spínač dveří | 9. Nastavitelné spodní nožičky |
| 3. Police na lahve (volitelná) | 10. Zásobník na vajíčka (uvnitř; volitelný) |
| 4. Police | 11. Horní police |
| 5. Víko zásuvky na ovoce a zeleninu | 12. Dveře chladničky |
| 6. Zásuvka na ovoce a zeleninu | 13. Dolní police |
| 7. Horní zásuvka mrazničky | 14. Dveře mrazničky |

Poznámka: Díky neustálému vývoji našich výrobků se vaše chladnička může mírně lišit od zobrazení v návodu k použití, ale její funkce i použití zůstávají stejné. Potřebujete-li získat větší prostor v mrazničce, můžete ji použít i bez zásuvek (s výjimkou dolní zásuvky mrazničky), zásobníku na led.

Provoz

Zapnutí a regulace teploty

- Zástrčku napájecího kabelu zasuňte do zásuvky s ochranným uzemňovacím kontaktem. Při otevření dveří chladničky se rozsvítí vnitřní osvětlení. Po umístění chladničky na místo počkejte 5 minut, než ji zapojíte do zásuvky. Dokud teplota uvnitř chladničky nebude dostatečně nízká, nic do ní neukládejte.
- Volič teploty je umístěn nahoře v chladicím oddílu.

Nastavení 0 znamená:

vypnuto.

Spotřebič zapnete otáčením knoflíku doprava.

Nastavení 1 znamená:

nejvyšší teplotu, nejteplejší nastavení.

Nastavení 7 (poslední poloha) znamená:

nejnižší teplotu, nejchladnější nastavení.

Důležité upozornění! Za normálních okolností doporučujeme vybrat nastavení 2 nebo 3 nebo 4; chcete-li teplotu vyšší nebo nižší, otočte knoflíkem na teplejší nebo chladnější nastavení. Když otočíte knoflíkem na chladnější nastavení, může to vést k vyšší energetické účinnosti, ale bude to mít za následek vyšší spotřebu energie.

Důležité upozornění! Vysoké okolní teploty (např. v horkých letních dnech) a chladné nastavení (poloha „6“ nebo „7“) mohou způsobovat trvalý chod kompresoru nebo dokonce bez zastavení!

Příčina: když je okolní teplota vysoká, musí kompresor k udržení nízké teploty ve spotřebiči běžet nepřetržitě.

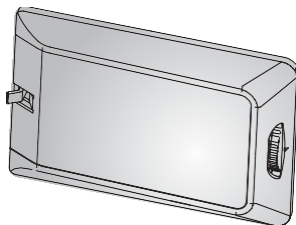

Výměna žárovky



Varování! Pokud je žárovka poškozená.

UŽIVATEL JI NESMÍ VYMĚŇOVAT!

Výměna žárovky prováděná nezkušenými osobami může mít za následek zranění nebo vážnou poruchu. Musí ji vyměnit kvalifikovaná osoba, aby se zabránilo nebezpečí. Obratťe se na místní servisní centrum o pomoc.

- Před výměnou žárovky vypněte spotřebič a odpojte jej nebo vytáhněte pojistku nebo jistič.
- Údaje o žárovce: 220–240 V, LED
- MAX. 1,5 W.
- Vypněte spotřebič nastavením regulátoru teploty do polohy „0“.
- Odpojte síťovou zástrčku.
- Stiskněte kryt žárovky a posuňte jej směrem dozadu.
- Pokud chcete vyměnit žárovku, odšroubujte šroub.
- Vyjměte pevný blok žárovky, vyměňte vadnou žárovku.
- Znovu namontujte pevný blok žárovky, kryt žárovky a šroub.
- Znovu chladničku uveďte do provozu.

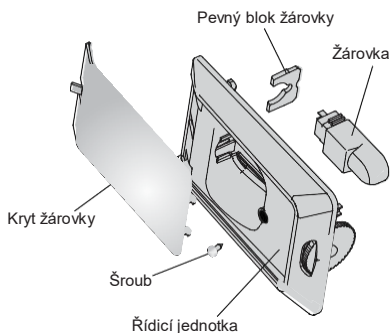

Používání spotřebiče

Příslušenství ¹⁾

Pohyblivé police / přihrádky

- Se spotřebičem jsou dodávány různé skleněné, plastové police nebo drátěné přihrádky - různé modely mají různé kombinace a různé modely mají různé funkce.
- Stěny chladničky jsou vybaveny řadou kolejnic, takže police lze umístit podle potřeby.

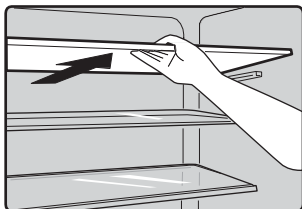

Umístění dveřních polic

- Aby bylo možné uložit balíčky s potravinami různých velikostí, lze dveřní police umístit do různých výšek.
- Pokud ji chcete nastavit, postupně vytahujte poličku ve směru šipek, dokud se neuvolní, a pak ji umístěte podle potřeby.

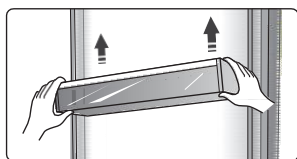

Chladicí oddíl ²⁾

- Pro skladování potravin, které nemusí být zmrazené, a různé části vhodné pro různé druhy potravin.

Oddíl na mražené potraviny ²⁾

- Pro zmrazení čerstvých potravin a skladování mražených a hluboce mražených potravin po dlouhou dobu.

Rozmrazování potravin ²⁾

- V chladícím oddílu.
- Při pokojové teplotě.
- V mikrovlnné troubě.
- V běžné nebo konvekční troubě.
- Jednou rozmrazené potraviny by se neměly znovu mrazit.

- 5) Pokud spotřebič zahrnuje související příslušenství a funkce.
- 6) V případě, že spotřebič obsahuje mrazicí oddíl.

Police na lahve

Je určená pro uložení lahvového vína nebo nápojů, lze ji vyjmout a vyčistit.

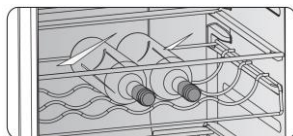

Zásuvka na zeleninu

- Pro ukládání ovoce a zeleniny.

Zásuvka mrazničky

- Pro uchovávání zmrazených potravin.

Miska na kostky ledu

- Pro výrobu ledu a skladování ledových kostek.

Užitečné rady a tipy

Rady k úspoře energie

- Doporučujeme, abyste se řídili níže uvedenými radami a šetřili energii.
- Snažte se nenechávat dveře dlouho otevřené.
- Zkontrolujte, zda není spotřebič v blízkosti tepelných zdrojů (přímé sluneční záření, elektrická trouba nebo sporák).
- Nenastavujte nižší teplotu, než je nutné.
- Do chladničky nevkládejte teplé potraviny nebo tekutiny, které se odpařují.
- Spotřebič postavte do dobře větrané místnosti bez vlhkosti. Viz kapitola o instalaci nového spotřebiče.
- V případě, že obrázek ukazuje správnou kombinaci zásuvek, zásuvky na ovoce a zeleninu a polic, neměňte jejich uspořádání, protože představuje energeticky nejúspornější konfiguraci.

Tipy pro chlazení čerstvých potravin

- Do chladničky nebo mrazničky neukládejte ještě teplé potraviny, protože se tím zvyšuje vnitřní teplota; kompresor bude muset víc pracovat a bude spotřebovávat víc energie.
- Potraviny zakrývejte nebo je balte, zejména mají-li silnou vůni.
- Potraviny vložte pečlivě tak, aby okolo nich mohl proudit volně vzduch.

Tipy pro chlazení

- Maso (všechny druhy) zabalené v polyetylénu: zabalte a položte na skleněnou polici nad zásuvku se zeleninou. Vždy dodržujte dobu skladování a spotřeby potravin navržené výrobcí.
- Vařená jídla, studená jídla apod.:
- Měli byste je zakrýt a položit na jakoukoli polici.
- Ovoce a zelenina:
- Měli by být uloženy v dodané speciální zásuvce.
- Máslo a sýr:
- Měly by být zabaleny do vzduchotěsné fólie nebo obalu z fólie.
- Láhve s mlékem: Měly by být zavřené víčkem a uloženy ve dveřní přihrádce.

Tipy pro zmrazování potravin

- Po prvním spuštění spotřebiče nebo po jeho dlouhodobé odstávce nechejte spotřebič před vložením potravin běžet nejméně 2 hodiny na vyšší nastavení, a teprve potom vložte potraviny do oddílu.
- Připravte potraviny v malých porcích, aby se mohly rychle a zcela zmrazit, a bylo pak možné rozmrazit pouze požadované množství.
- Zabalte potraviny do alobalu nebo polyetylénového obalu vhodného pro potraviny a přesvědčte se, že jsou balíčky vzduchotěsné.
- Čerstvé nezmrazené potraviny se nesmí dotýkat již zmrazených potravin, protože by zvýšily jejich teplotu.
- Zmrazené produkty mohou při konzumaci okamžitě po vyjmutí z mrazicího oddílu způsobit popáleniny mrazem na kůži.
- Doporučujeme nalepit na každý balíček štítek a napsat datum, abyste mohli správně dodržet dobu uchování potravin.

Tipy pro skladování zmrazených potravin

- Zajistěte správné skladování zmrazených potravin podle rad prodejce potravin.
- Jednou rozmrazené potraviny se rychle kazí a nesmí se znovu zmrazovat. Nepřekračujte dobu skladování uvedenou výrobcem na obalu.

Vypnutí spotřebiče

Jestliže potřebujete chladničku vypnout na delší dobu, postupujte s následujícími kroky, které zabrání vzniku plísní.

1. Vyjměte všechny potraviny.
2. Vytáhněte zástrčku ze zásuvky.

3. Vyčistěte a důkladně vysušte vnitřek spotřebiče.
4. Mezi pootvěšené dveře vložte klíny, aby se nemohly zavřít, a mohl jimi proudit vzduch.

Čištění a péče

Z hygienických důvodů je nutné pravidelně (každé dva měsíce) čistit spotřebič (včetně vnějšího i vnitřního příslušenství).

Pozor! Spotřebič nesmí být při čištění připojený k síti, protože hrozí nebezpečí úrazu elektrickým proudem.

Hrozí nebezpečí úrazu elektrickým proudem! Před čištěním vypněte spotřebič a vytáhněte zástrčku ze zásuvky.

Čištění vnějších ploch

-Otevřete ovládací panel čistým, měkkým hadříkem.

-Nastříkejte vodu na čisticí hadřík, nestříkejte ji přímo na povrch zařízení. To pomáhá zajistit rovnoměrné rozložení vlhkosti na povrchu.

-Doporučujeme čistit dveře, madla a vnější plochy spotřebiče jemným čisticím prostředkem a vysušit je měkkým hadříkem.

Pozor!

-Nepoužívejte ostré předměty, protože mohou poškrábat povrch.

-Nepoužívejte ředidlo, čisticí prostředek na auta, bělidlo, éterický olej, abrazivní ani organické čisticí prostředky jako benzen.

Mohou poškodit povrch spotřebiče a mohou způsobit požár.

Čištění vnitřního prostoru

Vnitřek spotřebiče byste měli čistit pravidelně.

Vnitřní prostor je třeba pravidelně čistit slabým roztokem jedlé sody, a pak opláchnout teplou vodou pomocí houby nebo hadříku. Před vložením polic a košů vytřete vnitřek úplně dosucha.

Důkladně vysušte všechny plochy a vyjímatelné díly.

I když se tento spotřebič automaticky odmrazuje, pokud jsou dveře mrazničky otevřeny příliš často nebo na dlouho, může se na vnitřních stěnách mrazničky vytvořit námraza. Jestliže je námraza příliš silná, počkejte, až bude ve spotřebiči málo potravin a postupujte takto:

1. Vyjměte vložené potraviny a koše na příslušenství, odpojte spotřebič od elektrické sítě a nechte dveře otevřené. Větrejte důkladně místnost k urychlení odmrazování.
2. Po úplném odmrazení chladničku vyčistěte, jak je popsáno výše.

Pozor! K odstranění námrazy mrazicího oddílu nepoužívejte ostré předměty. Teprve poté, co je vnitřek úplně suchý, se smí spotřebič opět zapnout a zapojit do zásuvky.

Čištění těsnění dveří

Dávejte pozor na čistotu těsnění dveří. Lepkavé potraviny a nápoje mohou způsobit přilepení těsnění ke skříni a jeho potrhání při otevření dveří. Vyčistěte těsnění teplou vodou s jemným čisticím prostředkem. Po umytí ho důkladně opláchněte a osušte.

Pozor! Spotřebič se smí zapnout pouze po úplném vyschnutí dveřního těsnění.

Výměna LED žárovky

Varování: LED žárovku musí vyměnit kvalifikovaná osoba! Jestliže je LED žárovka poškozena, obraťte se na zákaznickou linku s žádostí o pomoc.

Odmrazování

Proč odmrazovat

Voda obsažená v potravinách nebo ve vzduchu uvnitř chladničky může při otevření dveří vytvářet vrstvu námrazy. Příliš silná námraza snižuje výkon chladničky. Jakmile vrstva námrazy dosáhne více než 10 mm, je nutné spotřebič odmrazit.

Odmrazování v oddílu pro skladování čerstvých potravin

Je automaticky řízeno přepínáním regulátoru teploty na zapnuto nebo vypnuto, takže odmrazování není nutné. Voda z odmrazování se automaticky odvádí do odkapávací misky pomocí odpadního potrubí v zadní části chladničky.

Odmrazování v oddílu pro skladování zmrazených potravin

- Odmrazování v mrazicím oddílu se provádí ručně. Před odmrazováním vyndejte potraviny.
- Vyjměte zásobník na led a potraviny ze zásuvek nebo je dočasně dejte do oddílu pro čerstvé potraviny.
- Nastavte knoflík regulátoru teploty do polohy „0“ (kdy kompresor přestane fungovat) a nechte dveře chladničky otevřené, dokud se led a námraza úplně nerozpustí a voda nesteče na dno mrazicího oddílu. Setřete vodu měkkým hadříkem.
- Potřebujete-li odmrazování urychlit, můžete dát do mrazničky misku s teplou vodou (asi 50 °C) a seškrábnout led i námrazu odmrazovací špachtlí. Nezapomeňte po odmrazení nastavit ovladač regulátoru teploty do původní polohy.

- Mraznička se nesmí během odmrazování přímo zahřívát horkou vodou nebo vysoušečem vlasů, aby se vnitřní skříň nezdeformovala.
- Led a námrazu, které přimrzly k potravinám, neseškrabujte ostrým nástrojem ani dřevěnou tyčkou, abyste nepoškodili vnitřní plášť nebo povrch výparníku.

Varování! Vypnutí spotřebiče před odmrazováním otočením regulátoru teploty do polohy „0“.

Důležité upozornění! Chladnička by se měla odmrazovat nejméně jednou za měsíc. Pokud se dveře otevírají příliš často, nebo se spotřebič používá v mimořádně vlhké místnosti, doporučujeme uživateli odmrazovat každé dva týdny.

Při dlouhodobé odstávce spotřebiče

- Vyjměte všechny zchlazené balíčky.
 - Vypněte spotřebič otočením regulátoru teploty do polohy „0“.
 - Vytáhněte síťovou zástrčku ze zásuvky, nebo přepněte či vypněte přívod elektrického proudu.
 - Vyčistěte důkladně spotřebič (viz část: Čištění a péče).
 - Nechte dveře pootevřené, aby se uvnitř netvořily nepříjemné pachy.
- Poznámka:** V případech, že spotřebič obsahuje mrazicí oddíl.

Odstraňování poruch

Jestliže je se spotřebičem nějaký problém, nebo máte pocit, že dobře nefunguje, můžete před zavoláním do servisu provést několik jednoduchých kontrol, viz zde níže. Před zavoláním servisu můžete provést některé snadné kontroly podle této části.

Varování! Nikdy se nepokoušejte opravit spotřebič sami. Pokud jste prošli dále uvedené body a zjištěný problém stále trvá, obraťte se na kvalifikovaného elektrikáře, autorizovaného servisního technika nebo na prodejce, u kterého jste spotřebič zakoupili.

| Problém | Možná příčina/Řešení |
|-----------------------------|---|
| Spotřebič nefunguje správně | Zkontrolujte, zda je napájecí kabel správně zasunutý do zásuvky. |
| | Zkontrolujte pojistky na zdroji napájení, a je-li to nutné, vyměňte je. |

| Problém | Možná příčina/Řešení |
|-----------------------------|--|
| | Okolní teplota je příliš nízká. K vyřešení problému vyzkoušejte nižší nastavení teploty místnosti. |
| Pachy z oddílů | Je pravděpodobně nutné vyčistit vnitřek. |
| | Některé potraviny, nádoby a obaly mají svůj charakteristický pach. |
| Hluk ze spotřebiče | Dále uvedené zvuky jsou zcela běžné: <ul style="list-style-type: none"> • Zvuky běžícího kompresoru. Oddíl nebo jiné oddíly. • Bublavý zvuk podobný zvuku při vaření vody. • Zvuk praskání při automatickém rozmrazování. • Zvuk cvaknutí před spuštěním kompresoru. |
| | Další neobvyklé zvuky jsou způsobeny níže uvedenými důvody; měli byste je prověřit a přijmout opatření: Spotřebič není vyrovnaný. Zadní stěna spotřebiče se dotýká zdi. Padající nebo kutálející se lahve nebo nádoby. |
| Motor neustále běží | Častý zvuk motoru je normální; motor bude běžet častěji v těchto případech: <ul style="list-style-type: none"> • Nastavení teploty je nižší, než je nezbytně nutné. • Vložili jste do chladničky nebo mrazničky velké množství potravin nebo teplé potraviny. • Teplota v okolí spotřebiče je příliš vysoká. • Dveře jsou otevřené příliš dlouho nebo často. • Po instalaci spotřebiče nebo po dlouhém vypnutí. |
| V oddílu je vrstva námrazy. | Zkontrolujte, zda jsou potraviny ve spotřebiči rozloženy tak, aby bylo uvnitř zajištěno dostatečné větrání. Ujistěte se, že jsou dveře úplně zavěně. K odstranění námrazy viz kapitola o čištění a péči. |

| Problém | Možná příčina/Řešení |
|---|--|
| V oddílu je vrstva námrazy. | Zkontrolujte, zda jsou potraviny ve spotřebiči rozloženy tak, aby bylo uvnitř zajištěno dostatečné větrání. Ujistěte se, že jsou dveře úplně zavěně. K odstranění námrazy viz kapitola o čištění a péči. |
| Teplota uvnitř spotřebiče je příliš vysoká. | Dveře mohly být dlouho otevřené, nebo jste je otvírali příliš často; nebo zavření dveří brání nějaká překážka; nebo spotřebič nemá nad sebou, po stranách a za sebou dostatečně velký volný prostor |
| Teplota uvnitř je příliš nízká. | Zvyšte teplotu podle kapitoly „Ovládání displeje“. |
| Dveře nejdou snadno zavřít. | Zkontrolujte, zda je horní část chladničky nakloněna dozadu o 10–15 mm, aby se dveře mohly samy zavírat, nebo zda zavření dveří nebrání nějaká překážka. |
| Na podlahu teče voda. | Nádoba na vodu (umístěná vzadu v dolní části skříně) může být špatně vyrovnaná, nebo vypouštěcí hubice (nachází se pod horní částí kompresoru) nemusí být správně umístěna ke směrování vody do této nádoby, nebo je hubice na vodu zanesená. Ke kontrole nádoby a hubice možná budete muset odsunout chladničku od zdi. |
| Osvětlení nefunguje. | <ul style="list-style-type: none"> • Osvětlení může být poškozeno. Viz výměna kontrolky v kapitole obsluha. |

Likvidace starého spotřebiče



Tento spotřebič je označen podle evropské směrnice 2012/19/EU o odpadních elektrických a elektronických zařízeních (OEEZ).

OEEZ se týká tekavých látek (které mohou mít škodlivý vliv na životní prostředí) a základních součástí (které lze opakovaně využít). Je nutné postupovat podle OEEZ, aby se řádně zlikvidovaly všechny tekavé látky a recyklovaly všechny materiály.

Jednotlivci mohou hrát významnou roli při ochraně životního prostředí. Při likvidaci je nutné dodržovat některá základní pravidla: S elektrickými a elektronickými zařízeními se nesmí zacházet jako s domovním odpadem.

Elektrická a elektronická zařízení musí být odevzdávána do příslušného sběrného dvora spravovaného místní samosprávou nebo registrovanou společností. V mnoha zemích se organizuje odběr velkých elektrických a elektronických zařízení z domácností.

V mnoha zemích, když koupíte nový spotřebič, můžete starý odevzdat obchodníkovi, který musí bezplatně přijmout jeden starý spotřebič za jeden nový prodaný spotřebič, pokud se jedná o ekvivalentní typ se stejným určením, jako nový zakoupený spotřebič.

Shoda s předpisy

Umístěním značky **CE** na tento produkt potvrzujeme shodu se všemi příslušnými evropskými směrniciemi týkajícími se bezpečnosti, ochrany zdraví a ochrany životního prostředí, které lze použít pro tento produkt.

Úspora energie

Pro vyšší úsporu energie doporučujeme:

- Neinstalovat spotřebič poblíž zdrojů tepla, instalovat jej mimo dosah přímého slunečního svitu a v době větrané místnosti.
- Nevkládat do chladničky horké potraviny. Zvýšila by se vnitřní teplota a kompresor by běžel bez přestávek.
- Nehromadíte potraviny, aby se zajistila dostatečná cirkulace vzduchu.
- Pokud je ve spotřebiči námraza, proveďte odmrazení, aby se zajistil správný přenos chladu.
- Pokud dojde k výpadku elektrického proudu, nechte dveře chladničky zavřené.
- Pokud dojde k výpadku elektrického proudu, nechte dveře chladničky zavřené.
- Otevírejte dveře spotřebiče co nejméně.
- Nenastavujte termostat spotřebiče na příliš nízkou teplotu.
- Odstraňujte prach, který se hromadí na zadní straně spotřebiče.

Dodržujte prosím následující pokyny, aby se zabránilo kontaminaci potravin

- Otevírání dveří na dlouhou dobu může v oddílech spotřebiče způsobit výrazné zvýšení teploty.
- Pravidelně čistěte povrchy, které mohou přijít do styku s potravinami, a přístupné odvodňovací systémy.
- Syrové maso a ryby skladujte ve vhodných nádobách v chladničce tak, aby nepřicházely do kontaktu s jinými potravinami nebo aby z nich nekapalo na jiné potraviny.
- Dvouhvězdičkové oddíly pro zmrazené potraviny jsou vhodné pro skladování předem zmrazených potravin, skladování nebo výrobu zmrzliny a výrobu kostek ledu.
- Jednohvězdičkové, dvouhvězdičkové a tříhvězdičkové prostory nejsou vhodné pro zmrazování čerstvých potravin.

| Pořadí | TYP oddílu | Cílová teplota při skladování [°C] | Vhodné potraviny |
|--------|------------------|------------------------------------|---|
| 1 | Lednička | +2 ~ +8 | Vejce, vařené jídlo, balené potraviny, ovoce a zelenina, mléčné výrobky, koláče, nápoje a jiné potraviny, které nejsou vhodné pro zmrazování. |
| 2 | Mraznička (***)* | ≤-18 | Mořské plody (ryby, krevety, měkkýši), produkty sladkovodní akvakultury a masné výrobky (doporučená doba je 3 měsíce – nutriční hodnota a chuť s postupem času klesá), vhodné pro zmrazené čerstvé potraviny. |

| Pořadí | TYP oddílu | Cílová teplota při skladování [°C] | Vhodné potraviny |
|--------|-------------------|------------------------------------|--|
| 3 | Mraznička *** | ≤-18 | Mořské plody (ryby, krevety, měkkýši), produkty sladkovodní akvakultury a masné výrobky (doporučená doba je 3 měsíce – nutriční hodnota a chuť s postupem času klesá). Není vhodné pro zmrazování čerstvých potravin. |
| 4 | Mraznička ** | ≤-12 | Mořské plody (ryby, krevety, měkkýši), produkty sladkovodní akvakultury a masné výrobky (doporučená doba je 2 měsíce – nutriční hodnota a chuť s postupem času klesá). Není vhodné pro zmrazování čerstvých potravin. |
| 5 | Mraznička * | ≤-6 | Mořské plody (ryby, krevety, měkkýši), produkty sladkovodní akvakultury a masné výrobky (doporučená doba je 1 měsíc – nutriční hodnota a chuť s postupem času klesá). Není vhodné pro zmrazování čerstvých potravin. |
| 6 | 0 hvězd | -6 ~ 0 | Čerstvé vepřové maso, hovězí maso, ryby, kuřecí maso, některá balená zpracovaná jídla atd. (doporučuje se sníst ve stejný den, nejlépe nejpozději do 3 dnů). Částečně zabalené/obalené uzavřené zpracované potraviny (potraviny, které nelze zmrazovat). |
| 7 | Ochlazení | -2 ~+3 | Čerstvé/zmrazené vepřové maso, hovězí maso, kuřecí maso, produkty sladkovodní akvakultury atd. (7 dnů při teplotě pod 0 °C a nad 0 °C se doporučuje zkonzumovat během daného dne, nejlépe nejpozději do 2 dnů). Mořské plody (při teplotě méně než 0 °C po dobu 15 dnů, nedoporučuje se skladovat při teplotě nad 0 °C). |
| 8 | Čerstvé potraviny | 0 ~+4 | Čerstvé vepřové maso, hovězí maso, ryby, kuřecí maso, vařené jídlo atd. (doporučuje se sníst ve stejný den, nejlépe nejpozději do 3 dnů). |
| 9 | Víno | +5 ~ +20 | červené víno, bílé víno, šumivé víno atd. |

Poznámka: uchovávejte různé potraviny ve vhodných přihrádkách nebo podle cílové teploty skladování zakoupených produktů.

- Pokud je chladicí spotřebič po delší dobu ponechán prázdný, vypněte jej, odmrzte, vyčistěte, vysušte a nechte dveře otevřené, aby se zabránilo tvorbě plísní uvnitř spotřebiče.

Čištění dávkovače vody (speciální pro výrobky s dávkovačem vody):

- Vyčistěte nádržky, pokud nebyly používány po dobu 48 hodin; pokud nebyla voda odebrána po dobu 5 dnů, propláchněte vodní systém připojený k přívodu vody.

VAROVÁNÍ! Před vložením do chladničky musí být potraviny zabaleny do sáčků a tekutiny musí být v lahvicích nebo uzavřených nádobách, aby se předešlo problému s tím, že struktura designu produktu nepůjde snadno očistit.

Obsah

| | |
|--|------------|
| Bezpečnostné informácie | 213 |
| Výmena žiaroviek osvetlenia | 218 |
| Každodenné používanie | 219 |
| Montáž nového spotrebiča | 220 |
| Ventilácia spotrebiča | 220 |
| Vyváženie spotrebiča | 220 |
| Obrátenie otvárania dverí | 221 |
| Potrebne nástroje | 221 |
| Opis spotrebiča | 224 |
| Prevádzka | 225 |
| Používanie spotrebiča | 225 |
| Príslušenstvo 1) | 225 |
| Polohovanie políc dverí | 225 |
| Priehradka chladničky 2) | 226 |
| Priehradka na mrazené potraviny 2) | 226 |
| Rozmrazovanie potravín 2) | 226 |
| Užitočné tipy a rady | 226 |
| Tipy na úsporu energie | 226 |
| Rady na chladenie čerstvých potravín | 226 |
| Rady na chladenie | 226 |
| Rady pri mrazení | 226 |
| Rady pri uchovávaní mrazených potravín | 227 |
| Vypnutie spotrebiča | 227 |
| Čistenie a starostlivosť | 227 |
| Čistenie exteriéru | 227 |
| Čistenie tesnení dverí | 227 |
| Odmrazovanie | 227 |
| Riešenie problémov | 228 |
| Likvidácia starých spotrebičov | 229 |
| Informácia o zhode | 230 |
| Úspora energie | 230 |

Ďakujeme za zakúpenie tohto produktu.

Pred začatím používania chladničky si dôkladne prečítajte tento návod na obsluhu, ktorý vám pomôže využiť výkon spotrebiča v plnej miere.

Všetku dokumentáciu odložte, aby bola k dispozícii na budúce použitie alebo pre ďalších vlastníkov. Tento produkt je určený výlučne na použitie v domácnosti alebo na podobné účely, ako napríklad:

- kuchynské priestory pre personál v obchodoch, úradoch a iných pracovných prostrediach,
- na farmách, pre hostí ubytovaných v hoteloch, motelloch a iných obytných zariadeniach,
- v zariadeniach ponúkajúcich nocľah s raňajkami (B & B),
- na poskytovanie stravovacích služieb a služieb podobného charakteru, ktoré nie sú určené na maloobchodný predaj.

Tento spotrebič sa smie používať výlučne na uskladňovanie potravín. Akékoľvek iné použitie sa považuje za nebezpečné a výrobca

neponesie zodpovednosť za žiadne zanedbania. Zároveň odporúčame dobre sa oboznámiť so záručnými podmienkami. V záujme zaistenia najlepšieho možného výkonu a bezchybné prevádzky spotrebiča je veľmi dôležité, aby ste si dôkladne prečítali tieto pokyny. Nedodržanie týchto pokynov môže viesť k zamietnutiu nároku na bezplatný servis počas záručnej doby.

Bezpečnostné informácie

Tento návod obsahuje mnoho dôležitých bezpečnostných informácií. Tieto pokyny odporúčame uložiť na bezpečnom mieste, aby slúžili ako zdroj informácií na uľahčenie a zefektívnenie používania spotrebiča. Chladnička obsahuje plynne chladivo (R600a: izobután) a izolačný plyn (cyklopentán), ktoré predstavujú veľmi nízku záťaž pre životné prostredie, sú však horľavé.



Upozornenie: riziko vzniku požiaru

V prípade poškodenia chladiaceho okruhu:

- **Eliminujte otvorené plamene a zdroje vznietenia.**

Dôkladne vyvetrajte miestnosť, v ktorej sa spotrebič nachádza.

Percentuálna doba chodu:

18 °C: chod 11 min., zastav. 20 min.

25 °C: chod 10 min., zastav. 12 min.

38 °C: chod 18 min., zastav. 10 min.

42 °C: chod 30 min., zastav. 15 min.

VÝSTRAHA!

- **Počas čistenia/prenášania spotrebiča bezpodmienečne dávajte pozor, aby ste sa nedotkli kovových vodičov kondenzátora v zadnej časti spotrebiča, pretože môže dôjsť k poraneniu prstov a rúk, prípadne k poškodeniu produktu.**
- **Tento spotrebič nie je určený na stohovanie s akýmikoľvek inými spotrebičmi. Na spotrebič nesadajte ani nestúpajte, pretože na takéto použitie nie je navrhnutý. Mohli by ste sa zraniť alebo poškodiť spotrebič.**
- **Dbajte, aby počas prenášania/premiestňovan**

ia spotrebiča a po ňom nedošlo k zachyteniu napájacieho kábla pod spotrebičom a následnému prerezaniu alebo poškodeniu kábla.

- **Počas presúvania spotrebiča na miesto dávajte pozor, aby ste nepoškodili podlahovú krytinu, potrubia, omietku stien a pod. Pri premiestňovaní spotrebič neťahajte za veko ani rukoväť. Dohliadnite, aby sa deti nehrali so spotrebičom a aby nemanipulovali s ovládacími prvkami. V prípade nedodržania pokynov sa naša spoločnosť zrieka akejkolvek zodpovednosti.**
- **Spotrebič neinštalujte vo vlhkých, prašných a olejom znečistených priestoroch, nevystavujte ho priamemu slnečnému svetlu a vode.**
- **Spotrebič neinštalujte do blízkosti ohrievačov ani horľavých materiálov.**
- **V prípade výpadku prúdu neotvárajte veko. Výpadok kratší než 20 hodín nebude mať žiadny vplyv na**

zmrazené potraviny.

V prípade dlhšieho výpadku treba potraviny skontrolovať a okamžite skonzumovať, prípadne tepelne upraviť a následne znova zmraziť.

- **Ak sa vám zdá, že veko truhlicovej mrazničky sa bezprostredne po zatvorení otvára veľmi sťažka, nie je to dôvod na obavu. Je to spôsobené rozdielom tlaku, ktorý sa po niekoľkých minútach vyrovná, takže sa veko bude dať znova normálne otvoriť.**
- **Pred zapojením spotrebiča do elektrickej siete odstráňte všetok obalový materiál a prepravné ochranné prvky.**
- **Ak sa zariadenie prepravovalo vo vodorovnej polohe, pred zapnutím ho nechajte aspoň 4 hodiny stáť vo vzpriamenej polohe, aby sa usadil olej v kompresore.**
- **Táto mraznička sa smie používať iba na určený účel (t. j. uskladňovanie**

a zmrazovanie potravín určených na konzumáciu).

- **V chladiacich boxoch na víno neskladujte lieky ani laboratórne materiály. Ak potrebujete uskladniť materiál, ktorý vyžaduje presnú reguláciu teploty skladovania, je možné, že sa znehodnotí, prípadne môže dôjsť k nekontrolovanej reakcii, ktorá môže spôsobiť riziká.**
- **Pred začatím vykonávania akejkoľvek činnosti vytiahnite napájací kábel z elektrickej zásuvky.**
- **Po doručení zásielky skontrolujte, či produkt nie je poškodený a či sú všetky diely a príslušenstvo v bezchybnom stave.**
- **Ak spozorujete netesnosť chladiaceho systému, nedotýkajte sa elektrickej zásuvky a nepoužívajte otvorené plamene. Otvorte okno a vyvetrajte miestnosť. Následne zatelefonujte do servisného strediska a požiadajte o vykonanie opravy.**
- **Nepoužívajte predlžovacie káble ani adaptéry.**

- Napájací kábel neťahajte príliš veľkou silou ani ho neskrúcajte, zástrčky sa nedotýkajte mokrými rukami.
- Nepoškodte zástrčku ani napájací kábel. Mohlo by dôjsť k zásahu elektrickým prúdom alebo požiaru.
- Nepoužívajte na uchovávanie či skladovanie horľavých a veľmi prchavých materiálov, ako sú napríklad éter, benzín, skvapalnený plyn (LPG), plyný propán, spreje v plechovkách pod tlakom, príľnavé látky, čistý alkohol atď. Tieto materiály môžu spôsobiť výbuch.
- V blízkosti chladiacich boxov na víno nepoužívajte ani neskladujte horľavé spreje, napríklad striekacie laky. Mohlo by dôjsť k výbuchu alebo požiaru.
- Na spotrebič nekladte predmety ani nádoby naplnené vodou.
- Neodporúčame používanie predlžovacích káblov a viaccestných adaptérov.
- Spotrebič nelikvidujte v ohni. Dávajte pozor, aby počas prepravy a používania nedošlo k poškodeniu chladiaceho okruhu a chladiacich rúrok spotrebiča. V prípade poškodenia ochráňte spotrebič pred ohňom a potenciálnymi zdrojmi vzplanutia a okamžite vyvetrajte miestnosť, v ktorej sa spotrebič nachádza.
- Chladiaci systém, ktorý sa nachádza za chladiacimi boxmi na víno a v ich vnútrajšku, obsahuje chladivo. Preto dbajte, aby nedošlo k poškodeniu potrubí.
- Vnútri boxov spotrebiča, ktoré slúžia na skladovanie potravín, nepoužívajte elektrické spotrebiče, pokiaľ ich používanie neschválil výrobca.
- Nepoškodte chladiaci okruh.
- Na urýchlenie odmrazovania nepoužívajte mechanické zariadenia ani iné prostriedky s výnimkou

tých, ktoré odporúča výrobca.

- Vnútri boxov, ktoré slúžia na skladovanie potravín, nepoužívajte elektrické spotrebiče, pokiaľ ich používanie neschválil výrobca.
- Dávajte pozor, aby nedošlo k blokovaniu vetracích otvorov v kryte spotrebiča alebo v zabudovanej konštrukcii.
- Na odstraňovanie námrazy nepoužívajte špicaté predmety ani predmety s ostrými hranami, ako napríklad nože alebo vidličky.
- Na odmrázovanie nikdy nepoužívajte sušiče vlasov, elektrické ohrievače alebo podobné elektrické spotrebiče.
- Námrazu alebo ľad neoškrabávajte nožom ani ostrým predmetom. Takéto predmety môžu poškodiť chladiaci okruh a spôsobiť únik chladiva, čo môže viesť k požiaru alebo poraneniu očí.
- Na urýchlenie procesu odmrázovania nepoužívajte mechanické

zariadenia ani iné vybavenie.

- Na urýchlenie odmrázovania v žiadnom prípade nepoužívajte otvorený plameň ani elektrické vybavenie, ako napríklad ohrievače, parné čističe, sviečky, olejové lampy a pod.
- Priestor kompresora nikdy neumývajte vodou a po čistení ho dôkladne utrite suchou handrou s cieľom zabrániť hrdzaveniu.
- Odporúčame dbať na čistotu zástrčky, prípadné usadeniny prachu na zástrčke môžu zapríčiniť vznik požiaru.
- Produkt je navrhnutý a skonštruovaný výlučne na použitie v domácnostiach.
- V prípade inštalovania alebo používania produktu v komerčných alebo nebytových domových priestoroch dôjde k zrušeniu platnosti záruky.
- Produkt treba nainštalovať, umiestniť a obsluhovať správne v súlade s pokynmi

uvedenými v brožúre
s pokynmi pre
používateľov.

- Záruka sa vzťahuje iba na nové produkty a v prípade ďalšieho predaja produktu je neprenosná.
- Naša spoločnosť sa zrieka akejkolvek zodpovednosti za náhodné alebo následné škody.
- Záruka žiadnym spôsobom neobmedzuje vaše štatutárne či legislatívne práva.
- Nevykonávajte opravy týchto chladiacich boxov na víno. Akékoľvek prípadné zásahy smie vykonávať iba kvalifikovaný personál.

BEZPEČNOSŤ DETÍ!

- Ak likvidujete starý produkt s uzamykacím alebo poistným mechanizmom namontovaným na dvierkach, uistite sa, že je v bezpečnom stave a že nemôže dôjsť k uviaznutiu detí vnútri produktu.
- Deti staršie ako 8 rokov a osoby s obmedzenými fyzickými, zmyslovými

alebo duševnými schopnosťami alebo s nedostatkom skúseností a vedomostí môžu používať tento spotrebič, pokiaľ sú pod dohľadom alebo dostali pokyny týkajúce sa bezpečného používania spotrebiča a pokiaľ rozumejú potenciálnym nebezpečenstvám vyplývajúcim z jeho používania.
Deti sa so spotrebičom nesmú hrať. Deti nesmú bez dohľadu čistiť spotrebič ani vykonávať jeho bežnú údržbu.

Výmena žiaroviek osvetlenia

VAROVANIE – Žiarovky osvetlenia nesmie meniť používateľ! Ak sa žiarovky osvetlenia poškodia, obráťte sa na zákaznícku linku pomoci. Táto výstraha platí len pre chladničky vybavené žiarovkami osvetlenia.

Chladivo

Chladiaci izobután (R600a) sa nachádza v chladiacom obvode spotrebiča, zemný plyn s vysokou úrovňou environmentálnej znášanlivosti, ktorý je predsa len horľavý. Počas prepravy a montáže spotrebiča dbajte na to, aby sa žiaden z komponentov chladiaceho obvodu nepoškodil. Chladivo (R600a) je horľavé.

VAROVANIE – Chladničky majú v izolácii chladivo a plyny. Chladivo a plyny sa musia zlikvidovať odborne, pretože môžu spôsobiť zranenie očí alebo vznietenie. Dbajte na to, aby sa chladiaci obvod pred náležitou likvidáciou nepoškodil.



VAROVANIE: Riziko požiaru/horľavé materiály

Ak sa chladiaci obvod musí poškodiť:

– Vyvarujte sa otvorenému ohňu a zdrojom vznietenia.

Dôkladne vyvetrajte miestnosť, v ktorej sa spotrebič nachádza.

Meniť špecifikácie alebo akýmkoľvek spôsobom upravovať tento výrobok je nebezpečné.

Prípadné poškodenie kábla môže spôsobiť skrat, požiar a/alebo zásah elektrickým prúdom.



Elektrická bezpečnosť

1. Napájací kábel sa nesmie predlžovať.
2. Dbajte na to, aby sa napájací kábel nerozmliadil ani nepoškodil. Pomliaždená alebo poškodená zástrčka sa môže prehrievať a spôsobiť požiar.
3. Dbajte na to, aby ste mali prístup k zástrčke spotrebiča.
4. Neťahajte za napájací kábel.
5. Ak je sieťová zásuvka uvoľnená, nezasúvajte do nej zástrčku. Existuje riziko zásahu elektrickým prúdom alebo požiaru.
6. Spotrebič nesmiete používať bez krytu žiarovky vnútorného osvetlenia.
7. Chladnička sa používa len s napájaním jednofázového striedavého prúdu 220~240 V/50 Hz. Ak je v oblasti používateľa kóľovanie napätia také veľké, že napätie presahuje uvedený rozsah, z bezpečnostných dôvodov sa uistite, že pri chladničke použijete automatický regulátor napätia striedavého prúdu na viac ako 350 W. Chladnička sa musí využiť špeciálnu elektrickú zásuvku namiesto bežného typu spolu s inými elektrickými spotrebičmi. Jej zástrčka sa musí zhodovať so zásuvkou s káblom uzemnenia.

Každodenné používanie

- V spotrebiči neskladujte horľavé plyny ani kvapaliny, existuje riziko výbuchu.
- V spotrebiči nepoužívajte žiadne elektrické spotrebiče (napr. elektrický zmrzlinač, mixéry atď.).
- Pri odpájaní vždy zo zásuvky vyťahujte zástrčku, neťahajte za kábel.

- Horúce predmety neumiestňujte do blízkosti plastových komponentov tohto spotrebiča.
- Potraviny nekladte priamo k výduchu vzduchu na zadnej stene.
- Balené mrazené potraviny uchovávajte podľa výrobných pokynov mrazených potravín.
- Skladovacie odporúčania výrobcu spotrebiča sa musia dôkladne dodržiavať. Pozrite si príslušné pokyny na skladovanie.
- Sýtené alebo šumivé nápoje neumiestňujte do mraziacej priehradky, pretože to vytvára tlak na nádobu, čo môže spôsobiť explóziu, ktorá spôsobí poškodenie spotrebiča.
- Mrazené potraviny môžu spôsobiť omrzliny, ak sa konzumujú priamo z mraziacej priehradky.
- Spotrebič neumiestňujte na priame slnečné žiarenie.
- Horiace sviečky, lampy a iné predmety s otvoreným ohňom držte mimo spotrebiča, aby spotrebič nevzplanul.
- Spotrebič je určený na uchovávanie potravín a/alebo nápojov v bežnej domácnosti, ako sa uvádza v tejto informačnej brožúre. Spotrebič je ťažký. Pri jeho presúvaní buďte opatrní.
- Predmety z mraziacej priehradky nevyberajte ani sa ich nedotýkajte vlhkými/mokrými rukami, pretože by to mohlo spôsobiť poškodenie kože alebo omrzliny.
- Podstavec, zásuvky, dvere a podobne nikdy nepoužívajte ako stojany alebo podpery.
- Mrazené potraviny sa nesmú opätovne zmrazovať, ak už boli rozmrazené.
- Ľadové nanuky alebo kocky nekonzumujte priamo z mrazničky, pretože to môže spôsobiť omrzliny úst a pier.
- Aby sa zabránilo pádu predmetov a spôsobeniu poškodenia spotrebiča nepreťažujte police na dverách ani nedávajte do zásuviek na zeleninu a ovocie priveľa potravín.

Pozor!

Starostlivosť a čistenie

- Pred údržbou spotrebič vypnite a zástrčku odpojte zo sieťovej zásuvky.
- Spotrebič nečistite kovovými predmetmi, parným čističom, éterickými olejmi, organickými rozpúšťadlami ani abrazívnymi čistiacimi prostriedkami. Na odstraňovanie námrazy zo spotrebiča nepoužívajte ostré predmety. Používajte plastovú škrabku.

Montáž – dôležité!

- Pri elektrickom zapojení pozorne dodržiavajte pokyny uvedené v tejto príručke.
- Spotrebič rozbaľte a skontrolujte, či nie je poškodený. Spotrebič nezapájajte, ak je poškodený. Prípadné poškodenie okamžite nahláste miestu, v ktorom ste ho kúpili. V takom prípade si balenie ponechajte.
- Odporúča sa počkať aspoň štyri hodiny pred zapojením spotrebiča, aby olej stiekol späť do kompresora. Okolo spotrebiča musí byť dostatočná cirkulácia vzduchu, inak to môže viesť k prehriatiu. Na zaistenie dostatočnej ventilácie postupujte podľa pokynov súvisiacich s montážou. Ak je to možné, zadná strana výrobku nesmie byť príliš blízko steny, aby sa zabránilo dotyku alebo zachyteniu teplých častí (kompresor, kondenzátor) a predišlo riziku požiaru, postupujte podľa pokynov k montáži.
- Spotrebič nesmie byť umiestnený do blízkosti radiátorov alebo sporákov. Dbajte na to, aby bola sieťová zásuvka po montáži spotrebiča prístupná.

Servis

- Všetky elektrické práce potrebné pri opravě spotrebiča musí vykonať kvalifikovaný elektrikár alebo kompetentná osoba.
- Tento výrobok by malo opravovať schválené servisné centrum a musia sa použiť len originálne náhradné diely.
 - 1) Ak spotrebič disponuje funkciou Frost Free.
 - 2) Ak spotrebič disponuje mraziacou priehradkou.

Poznámka: Deti vo veku od 3 do 8 rokov môžu vkladať a vykladať predmety z chladničky. (Táto doložka sa uplatňuje len na región EÚ.)

Montáž nového spotrebiča

Pred prvým použitím spotrebiča si pozrite tieto tipy.

Ventilácia spotrebiča

 V záujme zvýšenia účinnosti chladiaceho systému a šetrenia energie je nevyhnutné udržiavať okolo spotrebiča dobré odvetranie. Z tohto dôvodu musí byť okolo chladničky k dispozícii dostatočný voľný priestor. Odporúča sa, aby bol voľný priestor medzi stenou a zadnou stranou aspoň (50~70) mm, aspoň 100 mm od vrchu, aspoň 100 mm medzi bokom a

stenou, a voľný priestor vpredú na umožnenie otvárania dverí o 135°. Pozrite si tieto nákresy.

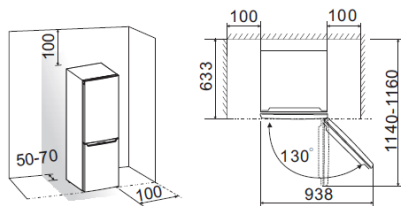

- **Poznámka:**
Tento spotrebič funguje správne v rámci klimatickej triedy od N do ST podľa uvedeného v tabuľke. Nemusí fungovať správne, ak sa ponechá pri teplote nad alebo pod uvedený rozsah na dlhšie obdobie.

| Klimatická trieda | Teplota okolia |
|-------------------|------------------|
| SN | +10 °C až +32 °C |
| N | +16 °C až +32 °C |
| ST | +16 °C až +38 °C |
| T | +16 °C až +43 °C |

- Spotrebič postavte na suché miesto, aby sa predišlo poškodeniu vlhkom.
- Spotrebič uchovávajte mimo priameho slnečného žiarenia, dažďa alebo mrazu. Spotrebič postavte mimo zdrojov tepla, ako sú sporáky, kachle alebo ohrievače.

Vyváženie spotrebiča

- Na dostatočné vyváženie a cirkuláciu vzduchu v spodnej zadnej časti spotrebiča môže byť potrebné nastaviť spodnú nožičku.
- Môžete ich nastaviť manuálne pomocou vhodného kľúča.
Aby sa dvere mohli zatvárať samé, hornú časť nakloňte dozadu o 10 mm.

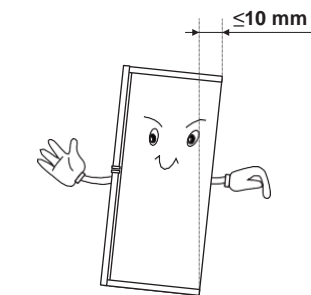





Obrátenie otvárania dverí

Obrátenie otvárania dverí

Stranu otvárania dverí môžete zmeniť, z pravej strany (podľa dodania) na ľavú stranu, ak je to potrebné.

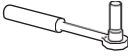
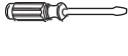
Varovanie! Pri obrátení otvárania dverí spotrebič nesmie byť zapojený do elektrickej siete. Uistite sa, či je zástrčka odpojená zo sieťovej zásuvky.

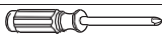
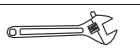
Potrebné nástroje

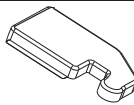
| Nedodávajú sa. | | |
|---|---|---|
|  |  |  |
| 8 mm zakladací kľúč | plochý skrutkovač | nôž na tmel |
|  |  |  |
| krížový skrutkovač | univerzálny kľúč | 8 mm kľúč |
| Ďalšie časti (v plastovom vrecku) | | |
|  | | |
| ľavý kryt závesu | | |

Poznámka: Ak je to potrebné, chladničku môžete položiť na zadnú stranu, aby ste získali prístup k podstavcu, mali by ste ju položiť na mäkké penové balenie alebo podobný materiál, aby sa zabránilo poškodeniu zadnej strany chladničky. Na obrátenie dverí sa všeobecne odporúčajú tieto kroky.

1. Chladničku postavte nastojato. Otvorte horné dvere aby ste vybrali všetky police na dverách a zásobník (aby sa predišlo poškodeniu), a potom dvere zatvorte.

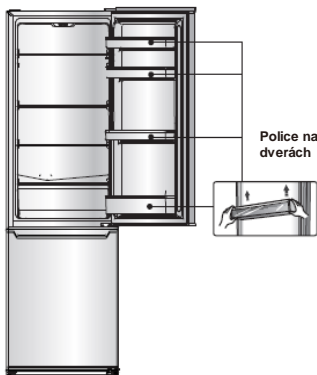

2. Na vypáčenie krytu otvoru na skrutku, ktorý sa nachádza ľavom hornom rohu chladničky, aj krytu závesu v pravom hornom rohu chladničky použite nôž na tmel alebo tenký plochý skrutkovač.

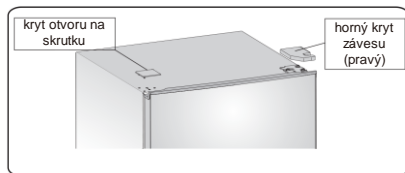

3. Odskrutkujte špeciálne prírubové samorezné skrutky, ktoré sú použité na upevnenie diela pravého horného závesu pomocou 8 mm zakladacieho kľúča alebo kľúča (počas práce horné dvere podopierajte rukou).

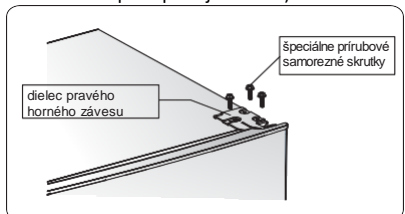

4. Odoberte čap horného závesu, preložte ho na druhú stranu a bezpečne utiahnite, potom položte na bezpečné miesto.

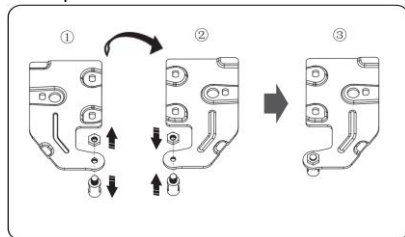

5. Horné dvere odoberte zo stredného závesu opatrným zdvihnutím dverí priamo nahor.

POZNÁMKA: Pri odnímaní dverí si dávajte pozor na podložky medzi stredným závesom a spodkom dverí mrazničky, ktoré sa môžu na dvere prilepiť. Neuvoľňovať.



6. Horné dvere umiestnite na hladký povrch ich panelom nahor. Uvoľnite skrutku ② a dielce ①,

potom ich namontujte na ľavú stranu a bezpečne utiahnite.

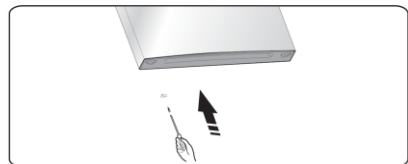
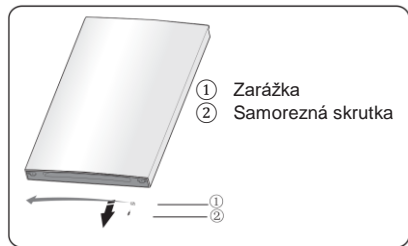

7. Odskrutkujte dve špeciálne prírubové samorezné skrutky, ktoré sa používajú na upevnenie dielca stredného závesu, potom odoberte dielec stredného závesu, ktorý spodné dvere drží na mieste.

POZNÁMKA: Pri odnímaní dverí si dávajte pozor na podložky medzi stredným závesom a spodkom dverí mrazničky, ktoré sa môžu na dvere prilepiť. Neuvoľňovať.

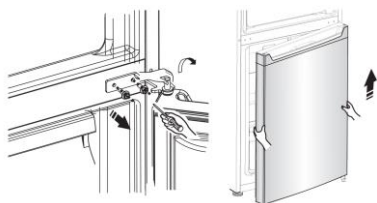

8. Spodné dvere umiestnite na hladký povrch ich panelom nahor. Uvoľnite skrutku ② a dielec ①, potom ich namontujte na ľavú stranu a bezpečne utiahnite.

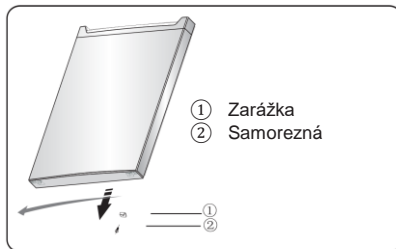

9. Vymeňte kryty otvorov na skrutky na strednej krycej doske zľava doprava (podľa uvedeného zobrazenia).

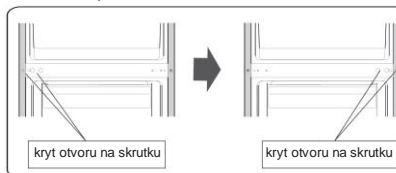

10. Chladničku položte na jemné penové balenie alebo podobný materiál. Odnímte obe nastaviteľné spodné nožičky a odnίmte predný podporný panel a spodný záves odskrutkovaním špeciálnych prírubových samorezných skrutiek.



11. Odstrutkujte čap spodného závesu a presuňte ho do vedľajšieho otvoru a priskrutkujte ho.

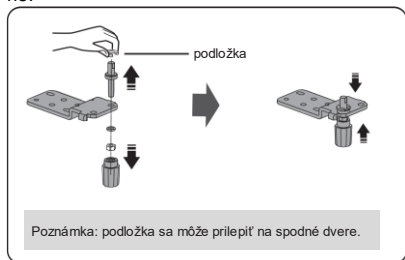

12. Dielec spodného závesu preložte na ľavú stranu a upevnite ho špeciálnymi prírubovými samoreznými skrutkami. Predný pevný podstavcový panel preložte na druhú stranu a upevnite ho špeciálnymi prírubovými samoreznými skrutkami. Namontujte nastaviteľné spodné nožičky.

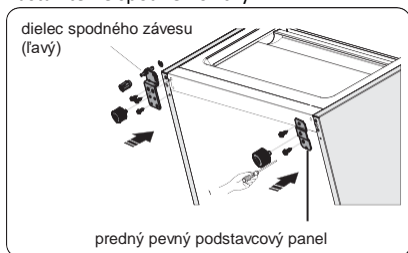

13. Spodné dvere preložte do správnej polohy, nastavte dielec spodného závesu, čap závesu dajte do spodného otvoru spodných dverí, potom utiahnite skrutky.

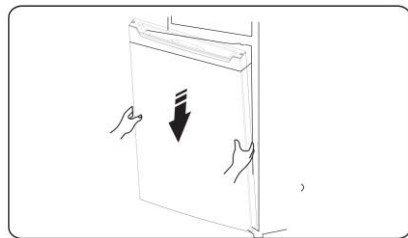

14. Obráťte dielec stredného závesu o 180 stupňov, presuňte ho a nastavte jeho polohu, čap stredného závesu dajte do horného otvoru spodných dverí, utiahnite skrutky.

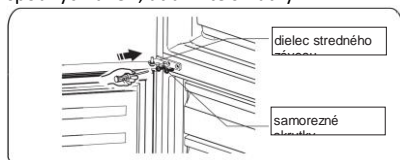

15. Horné dvere presuňte do vhodnej polohy. Zaisťte úroveň dverí, čap stredného závesu dajte do spodného otvoru horných dverí.

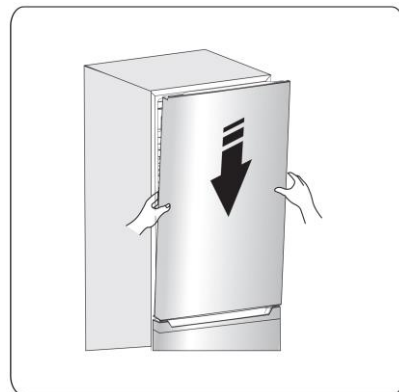

16. Dielec horného závesu preložte a čap horného závesu dajte do horného otvoru horných dverí a nastavte polohu horných dverí (počas práce horné dvere podopierajte rukou), a upevnite dielec horného závesu pomocou špeciálnych prírubových samorezných skrutiek.

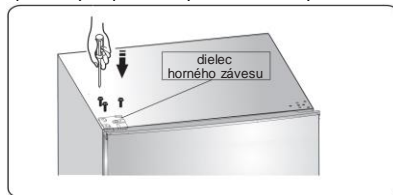

17. Kryt otvoru na skrutku namontujte do pravého horného rohu chladničky. Namontujte kryt horného závesu (ktorý je v plastovom vrecku) do ľavého rohu. Kryt horného závesu vložte do plastového vrecka.

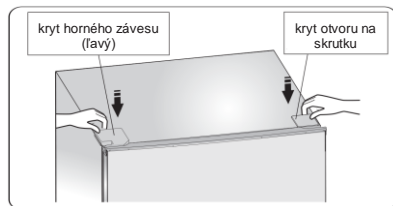

18. Otvorte horné dvere a namontujte na dvere police, potom ich zatvorte.

Varovanie!

Pri obrátení strany, na ktorú sa dvere otvárajú, spotrebič nesmie byť zapojený do elektrickej siete. Predtým vyberte zástrčku z elektrickej siete.

Opis spotrebiča

Zobrazenie spotrebiča

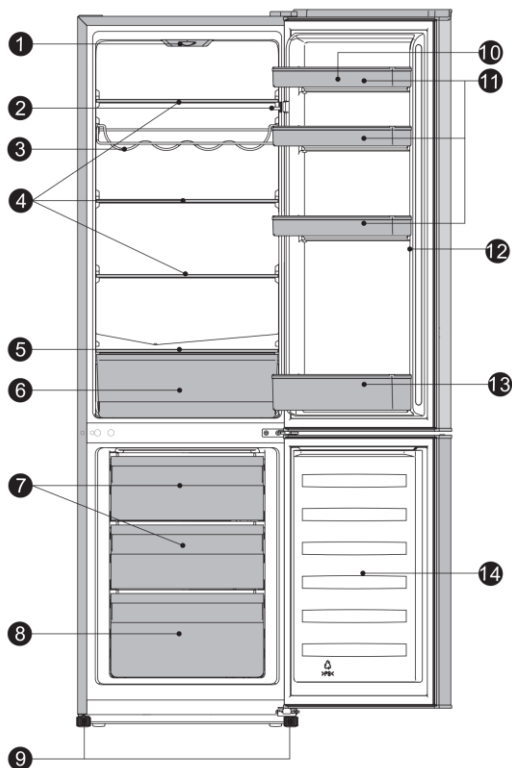

- | | |
|---|--|
| 1. Ovládacia skrinka a LED svetlo | 8. Spodná zásuvka mrazničky |
| 2. Spínač dverí | 9. Nastaviteľná spodná nožička |
| 3. Stojan na fľaše (voliteľné) | 10. Držiak na vajcia (vnútri, voliteľné) |
| 4. Polica | 11. Horný regál |
| 5. Kryt priehradky na ovocie a zeleninu | 12. Dvere chladničky |
| 6. Zásuvka na ovocie a zeleninu | 13. Spodný regál |
| 7. Horná zásuvka mrazničky | 14. Dvere mrazničky |

Poznámka: Z dôvodu neustáleho vývoja výrobkov sa vaša chladnička môže mierne líšiť od tohto návodu na použitie, ale jeho funkcie a používanie zostáva rovnaké. Na získanie viac priestoru v mrazničke môžete vybrať zásuvky (okrem spodnej zásuvky mrazničky), priehradku na ľad.

Prevádzka

Spustenie a regulácia teploty

- Zástrčku napájacieho kábla zapojte do sieťovej zásuvky s ochranným uzemňovacím vodičom. Ak sa otvoria dvere chladiacej priehradky, vnútorné osvetlenie sa zapne. Po umiestnení chladničky na miesto pred zapojením elektrického napájania počkajte 5 minút. Nič neukladajte, kým sa teplota vnútri chladničky dostatočne neznižuje.
- Regulátor teploty sa nachádza v hornej časti priehradky chladničky.

Nastavenie 0 znamená:

Vypnuté.

Regulátor otočte v smere hodinových ručičiek na zapnutie spotrebiča.

Nastavenie 1 znamená:

Najvyššia teplota, najteplejšie nastavenie.

Nastavenie 7 (zarážka) znamená:

Najnižšia teplota, najchladnejšie nastavenie.

Dôležité! Zvyčajne sa odporúča vybrať nastavenie 2 alebo 3, alebo 4, ak chcete vyššiu alebo chladnejšiu teplotu, otočte regulátorom na príslušné teplejšie alebo chladnejšie nastavenie. Ak otočíte regulátorom na chladnejšie nastavenie, môže to viesť k väčšej energetickej účinnosti. Inak by to spôsobilo spotrebu energie.

Dôležité! Vysoká teplota okolia (napr. počas horúcich letných dní) a chladné nastavenie (poloha 6 až 7) môžu spôsobiť nepretržitý alebo neustály chod kompresora.

Dôvod: Ak je teplota okolia vysoká, kompresor musí byť v prevádzke nepretržite, aby sa v spotrebiči udržala nízka teplota.

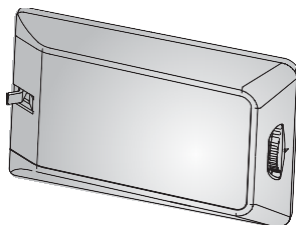

Výmena žiarovky



Varovanie! Ak je žiarovka poškodená.

NESMIE JU VYMENIŤ POUŽÍVATEĽ!

Výmena žiarovky neskúsenými osobami môže spôsobiť zranenie alebo vážnu poruchu. Musí ju vymeniť kvalifikovaná osoba, aby sa predišlo nebezpečenstvu. Na získanie pomoci sa obráťte na vaše miestne servisné stredisko.

- Pred výmenou žiarovky spotrebič vypnite a

odpojte ho, alebo vypnite poistku či istič.

- Údaje o žiarovke: 220-240 V, LED
- MAX. 1,5 W.
- Ak chcete spotrebič vypnúť, regulátor teploty nastavte do polohy „0“.
- Odpojte sieťovú zásuvku.
- Zatláčajte na kryt žiarovky a posuňte ho dozadu.
- Ak chcete vymeniť žiarovku, odskrutkujte ju.
- Odnímate konzolu žiarovky, vymeňte chybnú žiarovku.
- Naspäť založte konzolu žiarovky, kryt
- žiarovky a skrutku.
- Chladničku uveďte späť do prevádzky.

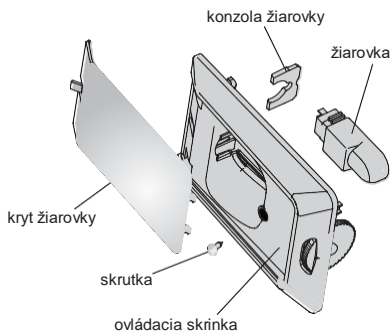

Používanie spotrebiča

Príslušenstvo 1)

Pohyblivé police/priehradky

- Rôzne sklenené, plastové úložné police alebo drôtené priehradky sú súčasťou spotrebiča. Jednotlivé modely majú rôzne kombinácie a jednotlivé modely majú rôzne funkcie.
- Steny chladničky sú vybavené sadou posúvačou, aby sa police dali umiestniť podľa potreby.

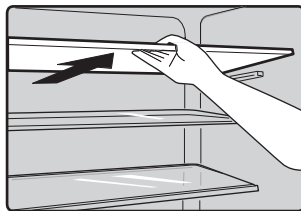

Polohovanie políc dverí

- Na umožnenie uchovávaní balení potravín rôznych veľkostí sa police na dverách môžu umiestniť do rôznych výšok.

- Na nastavenie postupne potiahnite policu v smere šípky, kým sa neuvoľní, potom ju opäť vložte podľa potreby.

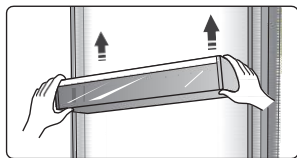

Priehradka chladničky 2)

- Na uchovanie potravín, ktoré nie je potrebné mraziť, a jednotlivé oddiely vhodné na rôzne druhy potravín.

Priehradka na mrazené potraviny 2)

- Na mrazenie čerstvých potravín a uchovávanie mrazených a hlboko mrazených potravín na dlhé obdobie.

Rozmrazovanie potravín 2)

- V priehradke chladničky.
- Pri izbovej teplote.
- V mikrovlnnej rúre.
- V tradičnej rúre alebo v rúre na pečenie.
- Rozmrazené potraviny sa nesmú opätovne mraziť.

7) Ak spotrebič disponuje príslušným

príslušenstvom a funkciami.

8) Ak spotrebič disponuje mraziacou priehradkou.

Stojan na fľaše

Slúži na ukladanie fliaš na vínu alebo nápoje a na vyčistenie ho môžete vybrať.

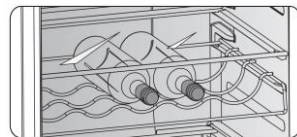

Zásuvka na zeleninu

- Na uchovávanie ovocia a zeleniny.

Zásuvka mrazičky

- Na uchovávanie zmrazených potravín.

Priehradka na ľadové kocky

- Na robenie ľadu a uchovávanie ľadových kociek.

Užitočné tipy a rady

Tipy na úsporu energie

- Odporúčame, aby ste dodržiavali rady na šetrenie energie.
- Pokúste sa dvere nedržať otvorené na dlhšie obdobie.
- Dbajte na to, aby bol spotrebič mimo zdrojov tepla (priame slnečné žiarenie, elektrická rúra alebo sporák atď.).
- Nenastavujte nižšiu teplotu ako je nevyhnutné.
- V spotrebiči neuchovávajte teplé potraviny alebo prchavé kvapaliny.
- Spotrebič umiestnite do dobre vetranej miestnosti bez vlhkosti. Pozrite si kapitolu Montáž nového spotrebiča.
- Ak nákras zobrazuje správnu kombináciu zásuviek, priehradky na ovocie a zeleninu a police, kombináciu neupravujte, pretože je navrhnutá ako najúčinnější konfigurácia.

Rady na chladenie čerstvých potravín

- Horúce potraviny nevkladajte do chladničky alebo mrazičky, v dôsledku zvýšenia vnútornej teploty musí kompresor fungovať viac a spotrebuje viac energie.
- Potraviny zakryte alebo zabaľte, najmä ak majú silnú chuť.
- Potraviny umiestňujte pozorne, aby vzduch mohol okolo nich voľne cirkulovať.

Rady na chladenie

- Mäso (všetky druhy) Potraviny zabalené v polyetyléne: zabaľte a umiestnite na sklenú policu nad zásuvku na zeleninu. Vždy dodržiavajte dobu uchovávania potravín a doby spotreby odporúčané výrobcami.
- Varené potraviny, studené jedlá atď.:
- Musia byť zakryté a môžu sa umiestniť na hociktorú policu.
- Ovocie a zelenina:
- Musia sa uchovávať v poskytnutej osobitnej zásuvke.
- Maslo a syr:
- Musia byť zabalené v nepriepustnej fólii alebo plastovom obale.
- Fľaše s mliekom: Musia mať vrchnák a uchovávať sa polici na dverách.

Rady pri mrazení

- Pri prvom spustení alebo po období odstávky nechajte spotrebič pred vložení potravín do priehradky v prevádzke aspoň 2 hodiny na vyššom nastavení.

- Potraviny pripravte na malé porcie, aby sa zabezpečilo ich rýchle a úplné zmrazenie. Vďaka tomu tiež bude možné následne rozmrazovať iba požadované množstvo.
- Potraviny zabaľte do hliníkovej fólie alebo potravinových polyetylénových obalov, ktoré sú nepriedušné.
- Čerstvé, nemrazené potraviny nekladte tak, aby sa dotýkali už zmrazených potravín, aby sa nezvýšila teplota zmrazených potravín.
- Pri konzumácii ľadových výrobkov hneď po vybratí z priehradky mrazičky môže dôjsť k poraneniu pokožky mrazom.
- Odporúča sa označiť a datovať každé mrazené balenie s cieľom evidovať dobu uchovávanía.

Rady pri uchovávaní mrazených potravín

- Dbajte na to, aby sa mrazené potraviny uchovávali správne podľa predajcu potravín.
- Po rozmrazení sa potraviny rýchlo kazenia a neskú sa opätovne zmrazovať. Neprekračujte dobu uchovávanía stanovenú výrobcom potraviny.

Vypnutie spotrebiča

Ak je spotrebič potrebné vypnúť na dlhšie obdobie, musia sa prijať tieto opatrenia, aby sa zabránilo vzniku plesne v spotrebiči.

1. Vyberte všetky potraviny.
2. Zástrčku vytiahnite z elektrickej siete.
3. Vnútro dôkladne vyčistite a vysušte.
4. Dbajte na to, aby boli všetky dvere mierne pootvorené, aby sa umožnila cirkulácia vzduchu.

Čistenie a starostlivosť

Spotrebič (vrátane exteriéru a príslušenstva interiéru) sa musí z hygienických dôvodov pravidelne čistiť (aspoň každé dva mesiace).

Pozor! Spotrebič nesmie byť počas čistenia zapojený do elektrickej siete, pretože hrozí riziko zásahu elektrickým prúdom.

Hrozí riziko zásahu elektrickým prúdom! Pred čistením spotrebič vypnite a zástrčku odpojte zo sieťovej zásuvky.

Čistenie exteriéru

- Ovládací panel utrite čistou, mäkkou handričkou.
- Vodu striekajte radšej na čistiacu handričku ako priamo na povrch spotrebiča. Pomáha to zaistiť rovnomerné rozloženie vlhkosti na povrch.
- Vyčistite povrchy dverí, držadiel a skrine pomocou mierneho čistiaceho prostriedku, a potom ich utrite jemnou handričkou.

Pozor!

- Nepoužívajte ostré predmety, pretože pravdepodobne poškriabu povrch.

- Na čistenie nepoužívajte riedidlo, čistiaci prostriedok na vozidlá, Clorox, éterický olej, abrazívne čističe alebo organické rozpúšťadla, napríklad benzén.

Môžu poškodiť povrch spotrebiča a môžu spôsobiť požiar.

Čistenie interiéru

Vnútro spotrebiča čistite pravidelne. Vnútro chladničky/mrazičky utrite slabým roztokom hydrogenuhlíčitánu sodného, a potom ho opláchnite teplou vodou pomocou vlhkej hubky alebo handričky. Police a koše pred ich vložením naspäť dôkladne utrite.

Všetky povrchy a pohyblivé časti dôkladne osušte. Hoci sa tento spotrebič odmrazuje automaticky, vnútri mraziacej priehradky môže vzniknúť vrstva námrazy, ak sa otvára často alebo ak sa na nechá otvorený na dlhší čas. Ak je námraza príliš hrubá, vyberte si čas, kedy sú zásoby potravín nižšie a postupujte nasledovne:

5. Vyberte prítomné potraviny a príslušenstvo, spotrebič odpojte od elektrického napájania a dvere nechajte otvorené. Dôkladne vetrajte miestnosť, aby sa urýchlil proces odmrázania.
6. Po ukončení odmrázania mrazičky vyčistite podľa uvedených pokynov.

Pozor! Na odstraňovanie námrazy z priehradky mrazičky nepoužívajte ostré predmety.

Spotrebič opäť zapnite a zapojte do elektrickej siete len po úplnom osušení vnútra.

Čistenie tesnení dverí

Dbajte na to, aby sa tesnenie dverí udržovalo čisté. Lepkavé potraviny a nápoje môžu spôsobiť zalepenie tesnenia o skriňu a odtrhnúť ho pri otvorení dverí. Tesnenie umývajte miernym čistiacim prostriedkom a teplou vodou. Po vyčistení ho dôkladne opláchnite a osušte.

Pozor! Spotrebič zapnite len po úplnom osušení tesnení dverí.

Výmena LED osvetlenia

Varovanie: LED osvetlenie musí vymeniť spôsobilá osoba! Ak je LED osvetlenie poškodené, obráťte sa na zákaznícku linku pomoci.

Odmrazovanie

Prečo odmrázavať

Voda obsiahnutá v potravinách alebo voda zo vzduchu, ktorý vnikol do chladničky pri otváraní dverí, môže vnútri vytvárať vrstvu námrazy. Ak je námraza hrubá, oslabí to chladenie. Ak je hrubšia ako 10 mm, mali by ste odmrázavať.

Odmrazovanie v priehradke na uchovávanie čerstvých potravín

Ovláda sa automaticky vypínaním alebo zapínaním regulátora teploty, preto nie je potrebné odmravovanie vykonávať. Voda z odmravovania sa do odkvapkávacej misy odvádza cez drenážne potrubie na zadnej strane chladničky automaticky.

Odmrazovanie v priehradke na uchovávanie mrazených potravín

- Odmrazovanie mraziacej časti sa vykonáva manuálne. Potraviny pred odmravením vyberte.
- Priehradku na ľad a potraviny v zásuvkách vyberte alebo ich dočasne vložte do priehradky na čerstvé potraviny.
- Gombík regulátora teploty nastavte do polohy „0“ (kde kompresor prestane pracovať) a dvere chladničky nechajte otvorené, pokým sa ľad a námraza úplne nerozpustia a nenahromadia na spodku mraziacej časti. Vodu utrite jemnou handričkou.
- Na urýchlenie procesu odmravovania môžete do mraziacej časti vložiť misku s teplou vodou (nad 50 °C) a ľad aj námrazu zoškrabať pomocou škrabky na odmravovanie. Následne sa uistite, aby bol gombík regulátora teploty nastavený do pôvodnej polohy.
- Mraziacu časť sa počas odmravovania neodporúča ohrievať priamo horúcou vodou alebo fénom na vlasy, aby sa zabránilo deformácii vnútorného pláštia.
- Zároveň sa neodporúča zoškrabovať ľad a námrazu ani oddeľovať potraviny od nádob, ktoré primrzli k potravinám, pomocou ostrých nástrojov alebo drevených tyčí, aby sa nepoškodil vnútorný plášť alebo povrch výparníka.

Varovanie! Spotrebič pred odmravovaním vypnite, regulátor teploty nastavte do polohy „0“.

Dôležité! Chladnička sa musí odmravovať aspoň každý mesiac. Tento proces odporúčame vykonávať každé dva týždne, ak sa dvere otvárajú často alebo ak sa spotrebič nachádza v mimoriadne vlhkom prostredí.

Odstavenie na dlhšie obdobie

- Odstráňte všetky chladné obaly.
- Spotrebič vypnite otočením regulátora teploty do polohy „0“.
- Vytiahnite zástrčku alebo vypnite, alebo odpojte elektrické napájanie.

- Dôkladne vyčistite (pozri odsek: Čistenie a starostlivosť).
 - Dvere nechajte otvorené, aby sa predišlo hromadeniu zápachov.
- Poznámka:** Ak spotrebič disponuje mraziacou priehradkou.

Riešenie problémov

Ak sa vyskytne problém so spotrebičom alebo máte obavy, že spotrebič nefunguje správne, pred zavolaním servisu môžete vykonať určité jednoduché kontroly uvedené nižšie. Pred zavolaním servisu môžete vykonať niektoré jednoduché kontroly podľa tohto odseku.

Varovanie! Spotrebič sa nepokúšajte opravovať sami. Ak problém pretrváva po vykonaní nižšie uvedených kontrol, obráťte sa na kvalifikovaného elektrikára, oprávneného servisného technika alebo predajňu, v ktorej ste výrobok zakúpili.

| Problém | Možná príčina a riešenie |
|-----------------------------|---|
| Spotrebič nefunguje správne | Skontrolujte, či je napájací kábel zapojený do elektrickej zásuvky správne. |
| | Skontrolujte poistku alebo obvod napájania, v prípade potreby vymeňte. |
| | Teplota okolia je príliš nízka. Na vyriešenie problému vyskúšajte nastaviť vnútri teplotu na nižšiu úroveň. |
| Zápach z priehradiek | Možno je potrebné vyčistiť vnútro. |
| | Zápach spôsobujú niektoré potraviny, nádoby alebo obaly. |
| Hluk zo spotrebiča | Uvedené zvuky sú celkom bežné: <ul style="list-style-type: none">• Prevádzkové zvuky kompresora, priehradky či iných priehradiek.• Bublavý zvuk podobný vreniu vody.• Praskavý zvuk počas automatického odmravovania.• Cvakanie pred spustením kompresora. |

| Problém | Možná príčina a riešenie |
|--------------------------------------|---|
| | Iné nezvyčajné zvuky vychádzajú z uvedených dôvodov a môže byť potrebné skontrolovať ich a prijať opatrenia: Spotrebič nie je vyvážený. Zadná stena spotrebiča sa dotýka múru. Spadnuté alebo gúľajúce sa fľaše či nádoby. |
| Motor beží bez zastavenia | Je normálne pravidelne počuť zvuk motora, musí byť v prevádzke častejšie za týchto okolností: <ul style="list-style-type: none"> Nastavenie teploty je nastavené nižšie, ako je potrebné Do spotrebiča sa práve uložilo veľké množstvo teplých potravín. Teplota mimo spotrebiča je príliš vysoká. Dvere sa nechávajú otvorené príliš dlho alebo príliš často. Po montáži spotrebiča alebo po vypnutí na dlhšie obdobie. |
| V priehradke vznikne vrstva námrazy. | Dbajte na to, aby sa do spotrebiča vkladali potraviny tak, aby mali dostatočnú ventiláciu. Uistite sa, či sú dvere úplne zatvorené. Na odstránenie námrazy si prečítajte kapitolu čistenie a starostlivosť. |
| V priehradke vznikne vrstva námrazy. | Dbajte na to, aby sa do spotrebiča vkladali potraviny tak, aby mali dostatočnú ventiláciu. Uistite sa, či sú dvere úplne zatvorené. Na odstránenie námrazy si prečítajte kapitolu čistenie a starostlivosť. |
| Vnútrná teplota je príliš vysoká | Možne ste dvere nechali otvorené príliš dlho alebo príliš často, alebo dvere zostali otvorené kvôli prekážke, alebo je spotrebič umiestnený s nedostatočným priestorom po stranách, vzadu a na vrchu. |

| Problém | Možná príčina a riešenie |
|---------------------------------|---|
| Vnútrná teplota je príliš nízka | Zvýšte teplotu podľa kapitoly „Ovládače displeja“. |
| Dvere sa nedajú ľahko zatvoriť | Skontrolujte, či je vrch chladničky naklonený dozadu 10 – 15 mm, aby sa dvere mohli zatvárať samé, alebo či niečo vnútri nebráni zatvoreniu dverí. |
| Na podlahu kvapká voda | Misa na vodu (umiestnená v zadnej spodnej časti skrine) nemusí byť správne vyvážená alebo drenážny výpusť (umiestnený pod vrchom uloženia kompresora) nemusí byť v správnej polohe na smerovanie vody do tejto misy, alebo je výpusť vody upchatý. Možno bude potrebné chladničku odtrhnúť od steny a skontrolovať misu a výpusť. |
| Svetlo nefunguje | <ul style="list-style-type: none"> Svetlo môže byť poškodené. Pozrite si kapitolu výmena svetla počas prevádzky. |

Likvidácia starých spotrebičov



Tento spotrebič je označený podľa európskej smernice 2012/19/ES o odpade z elektrických a elektronických zariadení (OEEZ). OEEZ obsahuje znečisťujúce látky (ktoré môžu mať negatívne dopady na životné prostredie) a základné komponenty (ktoré sa dajú opätovne použiť). OEEZ sa musí likvidovať použitím špecifických postupov s cieľom zaistiť správne odstránenie a likvidáciu všetkých znečisťujúcich látok, ako aj obnovenie a recykláciu všetkých materiálov.

Jednotlivci prispievajú výraznou mierou k minimalizácii vplyvov OEEZ na životné prostredie. Bezpodmienečne treba dodržiavať určité základné pravidlá: OEEZ sa nesmie spracovávať ako bežný komunálny odpad.

OEEZ treba odovzdávať na príslušných zberných miestach, ktoré sú riadené príslušnou samosprávnou obcou alebo registrovanými spoločnosťami. V mnohých krajinách je k dispozícii domáci zber veľkých zariadení spadajúcich do kategórie OEEZ.

V mnohých krajinách možno v prípade zakúpenia nového spotrebiča vrátiť starý spotrebič maloobchodnému predajcovi, ktorý musí zabezpečiť jeho bezplatný odvoz, pokiaľ ide o vybavenie rovnakého typu a disponujúce rovnakými funkciami ako dodané vybavenie.

Informácia o zhode

Označením tohto produktu značkou  potvrdzujeme zhodu so všetkými príslušnými európskymi bezpečnostnými, zdravotnými a ekologickými požiadavkami, ktoré platia v rámci právnych predpisov pre tento produkt.

Úspora energie

V záujme dosiahnutia vyššej úspory energie odporúčame nasledujúce kroky:

- Spotrebič inštalujte dostatočne ďaleko od zdrojov tepla, mimo dosahu priameho slnečného svetla a v dobre vetranej miestnosti.
- S cieľom predísť zvýšeniu vnútornej teploty a následnému nepretržitému chodu kompresora nevkladajte do chladničky horúce potraviny.

- V záujme zaistenia správnej cirkulácie vzduchu neprepĺňajte zariadenie potravinami.
- Ak sa v spotrebiči nachádza ľad, vykonajte odmrazenie, aby sa zlepšil chladiaci účinok.
- V prípade výpadku elektrickej energie odporúčame ponechať dvierka chladničky zavreté.
- V prípade výpadku elektrickej energie odporúčame ponechať dvierka chladničky zavreté.
- Dvierka spotrebiča otvárajte alebo nechávajte otvorené čo možno najmenej.
- Nenastavujte príliš nízke teploty.

Na zabránenie kontaminácii potravín dodržiavajte tieto pokyny:

- Otváranie dverí na dlhší čas môže spôsobiť značné zvýšenie teploty v priehradkách spotrebiča.
- Pravidelne čistite povrchy, ktoré môžu prísť do kontaktu s potravinami aj prístupné drenážne systémy.
- Surové mäso a ryby uchovávajte v chladničke vo vhodných nádobách tak, aby neboli v kontakte s inými potravinami alebo aby na ne nekvapkali.
- Priehradky na mrazené potraviny s dvomi hviezdikami sú vhodné na uchovávanie predmrazených potravín, uchovávanie alebo tvorbu zmrzliny a tvorbu ľadových kociek.
- Jedno-, dvoj- a trojhviezdičkové priehradky nie sú vhodné na mrazenie čerstvých potravín.

| Poradie | Priehradky TYP | Cieľová teplota uchovávania [°C] | Vhodné potraviny |
|---------|----------------------|----------------------------------|--|
| 1 | Chladnička | +2 ~ +8 | Vajcia, varené potraviny, balené potraviny, ovocie a zelenina, mliečne výrobky, koláče, nápoje a iné potraviny, ktoré nie sú vhodné na mrazenie. |
| 2 | (***)*- Mraznička | ≤-18 | Morské plody (ryby, krevety, kôrovce), sladkovodné produkty a mäsové výrobky (odporúčaný čas sú 3 mesiace – výživové hodnoty a chuť sa časom zhoršujú), vhodné na mrazenie čerstvých potravín. |
| 3 | ***- Mraznička | ≤-18 | Morské plody (ryby, krevety, kôrovce), sladkovodné produkty a mäsové výrobky (odporúčaný čas sú 3 mesiace – výživové hodnoty a chuť sa časom zhoršujú). Nevhodné na mrazenie čerstvých potravín. |
| 4 | **- Mraznička | ≤-12 | Morské plody (ryby, krevety, kôrovce), sladkovodné produkty a mäsové výrobky (odporúčaný čas sú 2 mesiace – výživové hodnoty a chuť sa časom zhoršujú). Nevhodné na mrazenie čerstvých potravín. |
| 5 | *-Mraznička | ≤-6 | Morské plody (ryby, krevety, kôrovce), sladkovodné produkty a mäsové výrobky (odporúčaný čas je 1 mesiac – výživové hodnoty a chuť sa časom zhoršujú). Nevhodné na mrazenie čerstvých potravín. |

| | | | |
|---|----------------------|----------|---|
| 6 | 0- hviezdičiek | -6~ 0 | Čerstvá bravčovina, hovädzina, ryby, kuracina, niektoré balené spracované potraviny atď. (Odporúča sa skonzumovať ich v ten istý deň, najviac do 3 dní). Čiastočne balené/uzavreté spracované potraviny (nezmrazovateľné potraviny) |
| 7 | Chladiaci box | -2 ~+3 | Čerstvá/mrazená bravčovina, hovädzina, kuracina, sladkovodné produkty atď. (7 dní pod 0 °C a nad 0 °C sa odporúča na konzumáciu v priebehu daného dňa, najviac do 2 dní). Morské plody (menej ako 0 na 15 dní, neodporúča sa uchovávať nad 0 °C) |
| 8 | Čerstvé potraviny | 0 ~+4 | Čerstvá bravčovina, hovädzina, ryby, kuracina, varené potraviny atď. (Odporúča sa skonzumovať ich v ten istý deň, najviac do 3 dní.) |
| 9 | Víno | +5 ~ +20 | červené víno, biele víno, šumivé víno atď. |

Poznámka: Jednotlivé potraviny uchovávajúte podľa priehradiek alebo cieľovej teploty uchovávania zakúpených výrobkov.

- Ak sa chladiaci spotrebič ponechá dlhšie obdobie prázdne, vypnite, rozmrazte, vyčistite, osušte ho a nechajte otvorené dvierka, aby sa predišlo tvorbe plesne v spotrebiči.

Čistenie dávkovača vody (špeciálne pre výrobky s dávkovačom vody):

- Zásobníky na vodu čistite, ak sa nepoužívali 48 hod., prepláchnite prívodový systém zapojený k zásobovaniu vodou, ak voda nebola čerpaná 5 dní.

VAROVANIE! Potraviny musia byť pred vložением do chladničky zabalené vo vreckách a kvapaliny je potrebné zabaliť do fľaš alebo uzatvárateľných nádob, aby sa zabránilo problému, že štruktúra návrhu výrobku neumožňuje jednoduché čistenie.