



LANGUAGES

English

Български

čeština

Ελληνικά

Español

Français

Hrvatski

Magyar

Italiano

Nederlands

Polskie

Português

Română

Slovák

Slovenščina

User Instruction

Refrigerator Freezer

DE2-341

Content	
1. Safety Information	Page 1~9
2. Overview	Page 10
3. Reverse Door	Page 11~14
4. Installation	Page 15~16
5. Daily Use	Page 17~22

In the interest of your safety and to ensure the correct use, before installing and first using the appliance, read this user manual carefully, including its hints and warnings. To avoid unnecessary mistakes and accidents, it is important to ensure that all people using the appliance are thoroughly familiar with its operation and safety features. Save these instructions and make sure that they remain with the appliance if it is moved or sold, so that everyone using it through its life will be properly informed on appliance use and safety.

For the safety of life and property keep the precautions of these user's instructions as the manufacturer is not responsible for damages caused by omission.

Children and vulnerable people safety

- This appliance can be used by children aged from 8 years and above and persons with reduced physical, sensory or mental capabilities or lack of experience and knowledge if they have been given supervision or instruction concerning use of the appliance in a safe way and understand the hazards involved.
- Children aged from 3 to 8 years are allowed to load and unload this appliance.
- Children should be supervised to ensure that they do not play with the appliance.
- Cleaning and user maintenance shall not be made by children unless they are aged from 8 years and above and supervised.
- Keep all packaging well away from children. There is risk of suffocation.

- If you are discarding the appliance pull the plug out of the socket, cut the connection cable (as close to the appliance as you can) and remove the door to prevent playing children to suffer electric shock or to close themselves into it.
- If this appliance featuring magnetic door seals is to replace an older appliance having a spring lock (latch) on the door or lid, be sure to make that spring lock unusable before you discard the old appliance. This will prevent it from becoming a death trap for a child.

General safety

 **WARNING!** Keep ventilation openings, in the appliance enclosure or in the built-in structure, clear of obstruction.

 **WARNING!** Do not use mechanical devices or other means to accelerate the defrosting process, other than those recommended by the manufacturer.

 **WARNING!** Do not damage the refrigerant circuit.

 **WARNING!** Do not use other electrical appliances (such as ice cream makers) inside of refrigerating appliances, unless they are approved for this purpose by the manufacture.

 **WARNING!** Do not touch the light bulb if it has been on for a long period of time because it could be very hot.¹⁾

1) If there is a light in the compartment.

 **WARNING!** When positioning the appliance, ensure the supply cord is not trapped or damaged.

 **WARNING!** Do not locate multiple portable socket-outlets or portable power suppliers at the rear of the appliance.

- Do not store explosive substances such as aerosol cans with a flammable propellant in this appliance.
- The refrigerant isobutane (R-600a) is contained within the refrigerant circuit of the appliance, a natural gas with a high level of environmental compatibility, which is nevertheless flammable.
- During transportation and installation of the appliance, be certain that none of the components of the refrigerant circuit become damaged.
 - avoid open flames and sources of ignition
 - thoroughly ventilate the room in which the appliance is situated
- It is dangerous to alter the specifications or modify this product in any way. Any damage to the cord may cause a short circuit, fire and/or electric shock.
- This appliance is intended to be used in household and similar applications such as
 - staff kitchen areas in shops, offices and other working environments;
 - farm houses and by clients in hotels, motels and other residential type environments;
 - bed and breakfast type environments;
 - catering and similar non-retail applications.

 **WARNING!** Any electrical components (plug, power cord, compressor and etc.) must be replaced by a certified service agent or qualified service personnel.

 **WARNING!** The light bulb supplied with this appliance is a “special use lamp bulb” usable only with the appliance supplied. This “special use lamp” is not usable for domestic lighting.¹⁾

- Power cord must not be lengthened.
- Make sure that the power plug is not squashed or damaged by the back of the appliance. A squashed or damaged power plug may overheat and cause a fire.
- Make sure that you can come to the mains plug of the appliance.
- Do not pull the mains cable.
- If the power plug socket is loose, do not insert the power plug. There is a risk of electric shock or fire.
- You must not operate the appliance without the lamp.
- This appliance is heavy. Care should be taken when moving it.
- Do not remove nor touch items from the freezer compartment if you hands are damp/wet, as this could cause skin abrasions or frost/freezer burns.
- Avoid prolonged exposure of the appliance to direct sunlight.

Daily use

- Do not put hot on the plastic parts in the appliance.
- Do not place food products directly against the rear wall.

1) If there is a light in the compartment.

- Frozen food must not be re-frozen once it has been thawed out.¹⁾
- Store pre-packed frozen food in accordance with the frozen food manufacturer's instructions.¹⁾
- Appliance's manufacturer's storage recommendations should be strictly adhered to. Refer to relevant instructions.
- Do not place carbonated or fizzy drinks in the freezer compartment as it creates pressure on the container, which may cause it to explode, resulting in damage to the appliance.¹⁾
- Ice lollies can cause frost burns if consumed straight from the appliance.¹⁾
- To avoid contamination of food, please respect the following instructions
- Opening the door for long periods can cause a significant increase of the temperature in the compartments of the appliance.
- Clean regularly surfaces that can come in contact with food and accessible drainage systems.
- Clean water tanks if they have not been used for 48h; flush the water system connected to a water supply if water has not been drawn for 5 days.
- Store raw meat and fish in suitable containers in the refrigerator, so that it is not in contact with or drip onto other food.
- Two-star frozen-food compartments (if they are presented in the appliance) are suitable for storing pre-frozen food, storing or making ice-cream and making ice cubes.

1) If there is a freezer compartment.

2) If there is a fresh-food storage compartment.

- One-, two- and three -star compartments (if they are presented in the appliance) are not suitable for the freezing of fresh food.
- If the appliance is left empty for long periods, switch off, defrost, clean, dry and leave the door open to prevent mould developing within the appliance.

Care and cleaning

- Before maintenance, switch off the appliance and disconnect the mains plug from the mains socket.
- Do not clean the appliance with metal objects.
- Do not use sharp objects to remove frost from the appliance. Use a plastic scraper.¹⁾
- Regularly examine the drain in the refrigerator for defrosted water. If necessary, clean the drain.
If the drain is blocked, water will collect in the bottom of the appliance.²⁾

Installation

Important! For electrical connection carefully follow the instructions given in specific paragraphs.

- Unpack the appliance and check if there are damages on it. Do not connect the appliance if it is damaged. Report possible damages immediately to the place you bought it. In that case retain packing.

1) If there is a freezer compartment.

2) If there is a fresh-food storage compartment.

Safety information



- It is advisable to wait at least four hours before connecting the appliance to allow the oil to flow back in the compressor.
- Adequate air circulation should be around the appliance, lacking this leads to overheating. To achieve sufficient ventilation follow the instructions relevant to installation.
- Wherever possible the spacers of the product should be against a wall to avoid touching or catching warm parts (compressor, con-denser) to prevent possible burn.
- The appliance must not be located close to radiators or cookers.
- Make sure that the mains plug is accessible after the installation of the appliance.

Service



- Any electrical work required to do the servicing of the appliance should be carried out by a qualified electrician or competent person.
- This product must be serviced by an authorized Service Center, and only genuine spare parts must be used.

Energy saving

- Don't put hot food in the appliance;
- Don't pack food close together as this prevents air circulating;
- Make sure food don't touch the back of the compartment(s);

- If electricity goes off, don't open the door(s);
- Don't open the door(s) frequently;
- Don't keep the door(s) open for too long time;
- Don't set the thermostat on exceeding cold temperatures;
- All accessories, such as drawers, shelves balconies, should be kept there for lower energy consumption.

Environment Protection

 This appliance does not contain gasses which could damage the ozone layer, in either its refrigerant circuit or insulation materials. The appliance shall not be discarded together with the urban refuse and rubbish. The insulation foam contains flammable gases: the appliance shall be disposed according to the appliance regulations to obtain from your local authorities. Avoid damaging the cooling unit, especially the heat exchanger. The materials used on this appliance marked by the symbol  are recyclable.

 The symbol on the product or on its packaging indicates that this product may not be treated as household waste. Instead it should be taken to the appropriate collection point for the recycling of electrical and electronic equipment. By ensuring this product is disposed of correctly, you will help prevent potential negative consequences for the environment and human health,

which could otherwise be caused by inappropriate waste handling of this product. For more detailed information about recycling of this product, please contact your local council, your household waste disposal service or the shop where you purchased the product.

Packaging materials

The materials with the symbol are recyclable. Dispose the packaging in a suitable collection containers to recycle it.

Disposal of the appliance

1. Disconnect the mains plug from the mains socket.
2. Cut off the mains cable and discard it.



WARNING! During using, service and disposal the appliance, please pay attention to symbol similar as left side, which is located on rear of appliance (rear panel or compressor) and with yellow or orange color.

It's risk of fire warning symbol. There are flammable materials in refrigerant pipes and compressor.

Please be far away fire source during using, service and disposal.

Overview

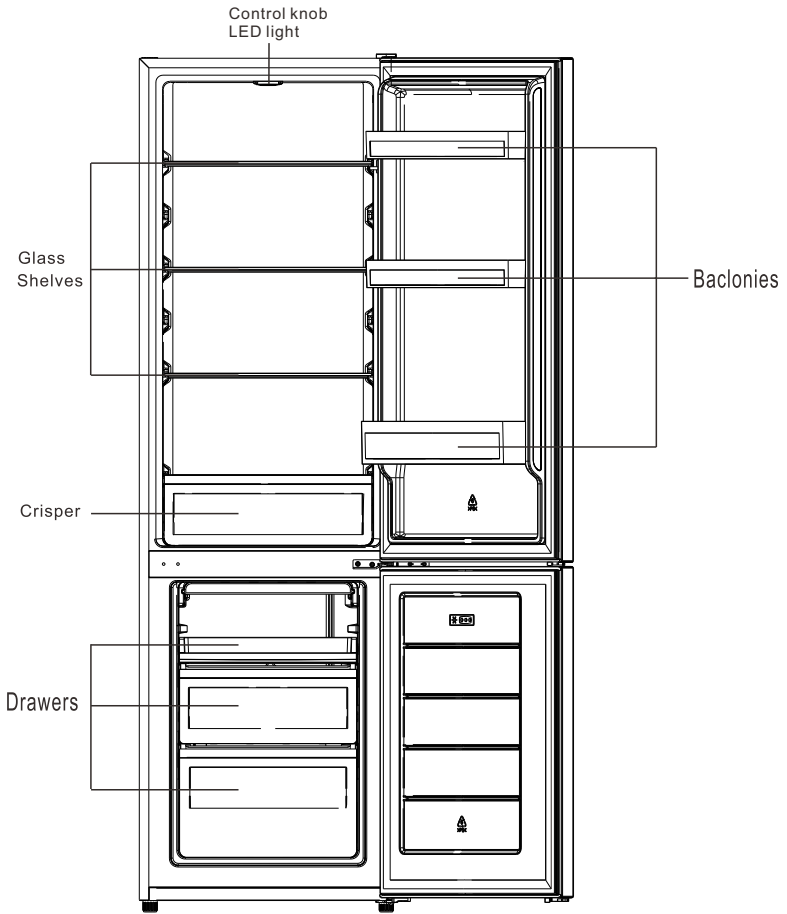

This illustration is only for hinting, the detail please check your appliance.

Reverse Door

Tool required: Philips screwdriver, Flat bladed screwdriver, Hexagonal spanner.

- Ensure the unit is unplugged and empty.
- To take the door off, it is necessary to tilt the unit backwards. You should rest the unit on something solid so that it will not slip during the door reversing process.
- All parts removed must be saved to do the reinstallation of the door.
- Do not lay the unit flat as this may damage the coolant system.
- It's better that 2 people handle the unit during assembly.

1. Carefully remove the top hinge cover with a flat screw driver

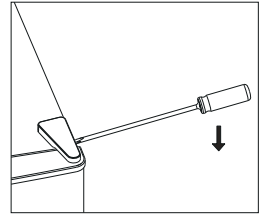

2. Unscrew the top hinge with a philips screw driver.

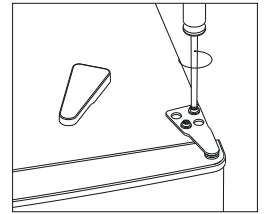

3. Remove the hole cover with a flat screw driver.

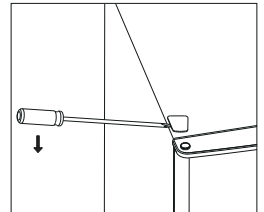

4. Move the core cover from left side to right side. And then lift the upper door and place it on a padded surface to prevent it from scratching.

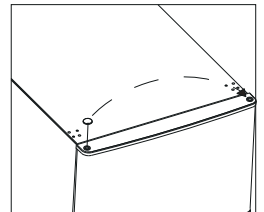

Reverse Door

5. Unscrew the middle hinge and then lift the bottom door and put it on a soft pad to avoid scratch.

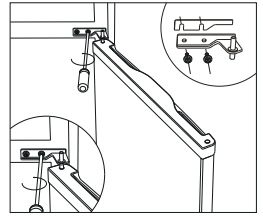

6. Move two middle hole covers from left to right.

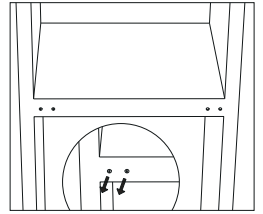

7. Lie down the rear of cabinet on a soft pad. And unscrew the bottom hinge and leveling foot.

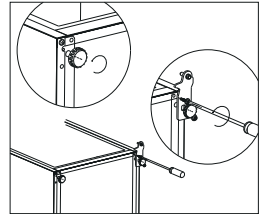

8. Unscrew and remove the bottom hinge pin, turn the bracket over and replace it.

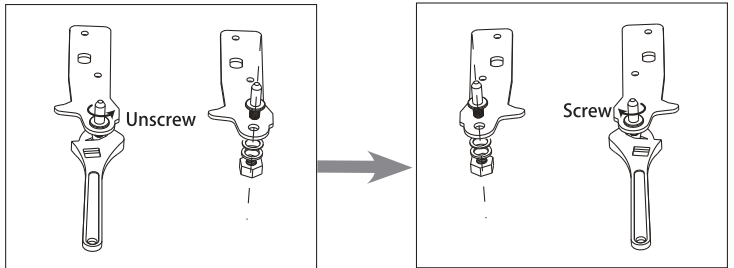

Reverse Door

9. Install the hinge at left side and foot base at right side. Then screw two leveling feet with their original parts.

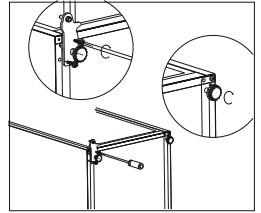

10. Move two middle hole covers from left to right.

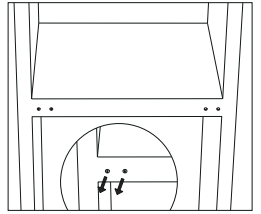

11. Stand up the unit and put the door on the bottom hinge. Make sure the bottom hinge core is inserted in the door hole. Then move the hinge hole cover of bottom door from left side to right side.

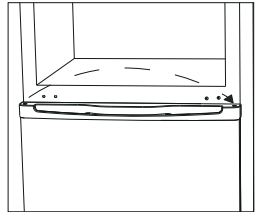

12. Install the middle hinge.

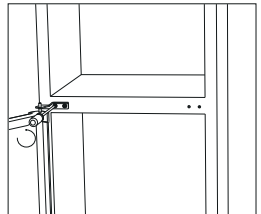

Reverse Door

13. Install the upper door with the upper hinge.

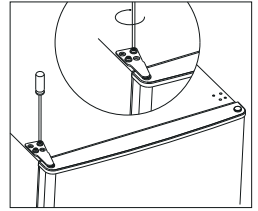

14. Clap in the hinge cover and hole cover on the top of unit.

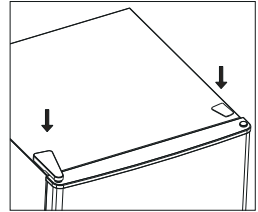

15. Check whether the door gasket is deformed. If yes, detach the fridge and the freezer door gaskets and then attach them after rotating.

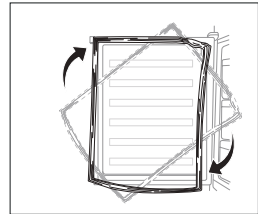

Installation

Install door external handle (if external handle is present)

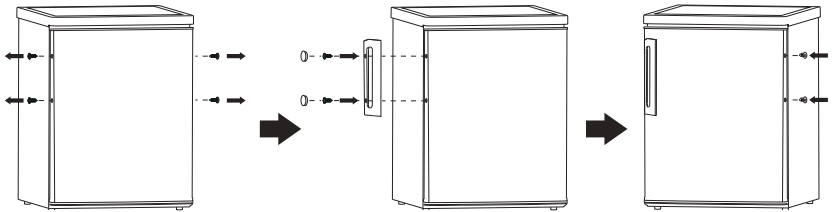

Space Requirement

- Keep enough space of door open.

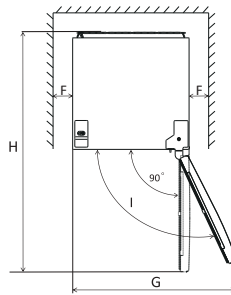
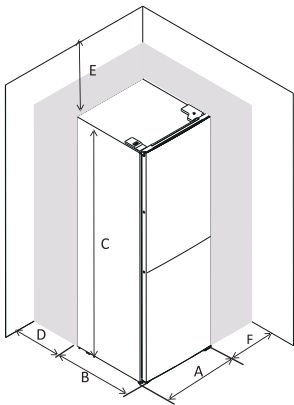

A	550
B	560
C	1800
D	min=50
E	min=50
F	min=50
G	1100
H	1210
I	135°

Levelling the unit

To do this adjust the two levelling feet at front of the unit.

If the unit is not level, the doors and magnetic seal alignments will not be covered properly.

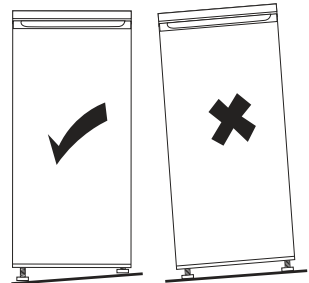
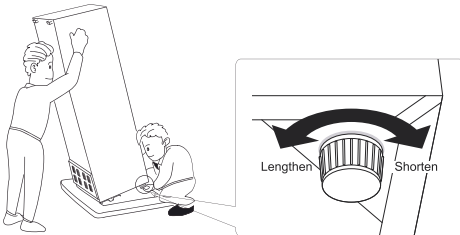

Installation

Positioning

Install this appliance at a location where the ambient temperature corresponds to the climate class indicated on the rating plate of the appliance:

for refrigerating appliances with climate class:

- extended temperate: this refrigerating appliance is intended to be used at ambient temperatures ranging from 10 °C to 32 °C; (SN)
- temperate: this refrigerating appliance is intended to be used at ambient temperatures ranging from 16 °C to 32 °C;(N)
- subtropical: this refrigerating appliance is intended to be used at ambient temperatures ranging from 16 °C to 38 °C;(ST)
- tropical: this refrigerating appliance is intended to be used at ambient temperatures ranging from 16 °C to 43 °C;(T)

Location

The appliance should be installed well away from sources of heat such as radiators, boilers, direct sunlight etc. Ensure that air can circulate freely around the back of the cabinet. To ensure best performance, if the appliance is positioned below an overhanging wall unit, the minimum distance between the top of the cabi-net and the wall unit must be at least 50 mm. Ideally, however, the appliance should not be positioned below overhanging wall units. Accurate leveling is ensured by one or more adjustable feet at the base of the cabinet.

This refrigerating appliance is not intended to be used as a built-in appliance;



Warning! It must be possible to disconnect the appliance from the mains power supply; the plug must therefore be easily accessible after installation.

Electrical connection

Before plugging in, ensure that the voltage and frequency shown on the rating plate correspond to your domestic power supply. The appliance must be earthed. The power supply cable plug is provided with a contact for this purpose. If the domestic power supply socket is not earthed, connect the appliance to a separate earth in compliance with current regulations, consulting a qualified electrician.

The manufacturer declines all responsibility if the above safety precautions are not observed.

This appliance complies with the E.E.C. Directives.

Daily Use

First use

Cleaning the interior

Before using the appliance for the first time, wash the interior and all internal accessories with lukewarm water and some neutral soap so as to remove the typical smell of a brand new product, then dry thoroughly.

Important! Do not use detergents or abrasive powders, as these will damage the finish.

Temperature Setting

- Plug on your appliance. The internal temperature is controlled by a thermostat. There are 8 settings . 1 is warmest setting and 7 is coldest when set is 0, the appliance is switched off. When set is max, compressor will not stop
- The appliance may not operate at the correct temperature if it is in a particularly hot or if you open the door often.

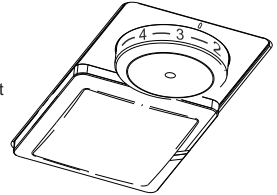

Daily use

Position different food in different compartments according to be below table

Refrigerator compartments	Type of food
Door or balconies of fridge compartment	<ul style="list-style-type: none">• Foods with natural preservatives, such as jams, juices, drinks, condiments.• Do not store perishable foods.
Crisper drawer (salad drawer)	<ul style="list-style-type: none">• Fruits, herbs and vegetables should be placed separately in the crisper bin.• Do not store bananas, onions, potatoes, garlic in the refrigerator.
Fridge shelf – middle	<ul style="list-style-type: none">• Dairy products, eggs
Fridge shelf – top	<ul style="list-style-type: none">• Foods that do not need cooking, such as ready-to-eat foods, deli meats, leftovers.
Freezer drawer(s)/ tray	<ul style="list-style-type: none">• Foods for long-term storage.• Bottom drawer for raw meat, poultry, fish.• Middle drawer for frozen vegetables, chips.• Top tray for ice cream, frozen fruit, frozen baked goods.

Daily Use

Temperature setting recommendation

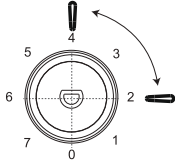
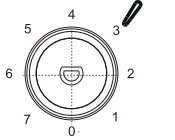
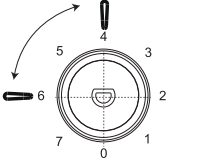
Temperature Setting Recommendation		
Environment Temperature	Freezer compartment	Fridge compartment
Warm 29°C - 38°C	/	
		Set on 2-4
Normal 21°C - 28°C	/	
		Set on 3
Cold 16°C - 20°C	/	
		Set on 4-6

- Information above give users recommendation of temperature setting.

Impact on Food Storage

- Under Recommended setting, the best storage time of fridge is no more than 3 days.
- Under Recommended setting, the best storage time of freezer is no more than 1 month.
- The best storage time may reduce under other settings.

Daily Use

Freezing fresh food

- The freezer compartment is suitable for freezing fresh food and storing frozen and deep-frozen food for a long time.
- Place the fresh food to be frozen in the freezer compartment.
- The maximum amount of food that can be frozen in 24 hours is specified on the rating plate.
- The freezing process lasts 24 hours: during this period do not add other food to be frozen.

Storing frozen food

When first starting-up or after a period out of use, before putting the product in the compartment let the appliance run at least 2 hours on the higher settings.

Important! In the event of accidental defrosting, for example the power has been off for longer than the value shown in the technical characteristics chart under "rising time", the defrosted food must be consumed quickly or cooked immediately and then re-frozen (after cooked).

Thawing

Deep-frozen or frozen food, prior to be used, can be thawed in the fridge compartment or at room temperature, depending on the time available for this operation.

Small pieces may even be cooked still frozen, directly from the freezer. In this case, cooking will take longer.

Door open alarm

If miss to close fridge door for 60s, the LED light will flash 3 times and then light for 5s, repeating this cycle until the door is closed.

Ice-cube

This appliance may be equipped with one or more ice-cube to produce ice.

Accessories

Movable shelves

The walls of the refrigerator are equipped with a series of runners so that the shelves can be positioned as desired.

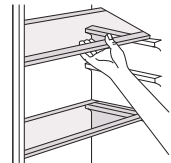

Positioning the door balconies

To permit storage of food packages of various sizes, the door balconies can be placed at different heights. To make these adjustments proceed as follows: gradually pull the balcony in the direction of the arrows until it comes free, then reposition as required.



Daily Use

Helpful hints and tips

To help you make the most of the freezing process, here are some important hints:

- the maximum quantity of food which can be frozen in 24 hrs. is shown on the rating plate;
- the freezing process takes 24 hours. No further food to be frozen should be added during this period;
- only freeze top quality, fresh and thoroughly cleaned, foodstuffs;
- prepare food in small portions to enable it to be rapidly and completely frozen and to make it possible subsequently to thaw only the quantity required;
- wrap up the food in aluminium foil or polythene and make sure that the packages are airtight;
- do not allow fresh, unfrozen food to touch food which is already frozen, thus avoiding a rise in temperature of the latter;
- lean foods store better and longer than fatty ones; salt reduces the storage life of food;
- water ices, if consumed immediately after removal from the freezer compartment, can possibly cause the skin to be freeze burnt;
- it is advisable to show the freezing in date on each individual pack to enable you removal from the freezer compartment, can possibly cause the skin to be freeze burnt;
- it is advisable to show the freezing in date on each individual pack to enable you to keep tab of the storage time.

Hints for storage of frozen food

To obtain the best performance from this appliance, you should:

- make sure that the commercially frozen foodstuffs were adequately stored by the retailer;
- be sure that frozen foodstuffs are transferred from the food store to the freezer in the shortest possible time;
- not open the door frequently or leave it open longer than absolutely necessary.
- once defrosted, food deteriorates rapidly and cannot be re-frozen;
- do not exceed the storage period indicated by the food manufacture.

Hints for fresh food refrigeration

To obtain the best performance:

- Do not store warm food or evaporating liquids in the refrigerator
- Do cover or wrap the food, particularly if it has a strong flavour
- Make (all types): wrap in polythene bags and place on the glass shelves above the vegetable drawer.
- For safety, store in this way only one or two days at the most.
- Cooked foods, cold dishes, etc...: these should be covered and may be placed on any shelf.
- Fruit and vegetables: these should be thoroughly cleaned and placed in the special drawer(s) provided.
- butter and cheese: these should be placed in special airtight containers or wrapped in aluminum foil or polythene bags to exclude as much air as possible.
- Milk bottle: these should have a cap and should be stored in the balconies on the door.
- Bananas, potatoes, onions and garlic, if not packed, must not be kept in the fridge.

Cleaning

For hygienic reasons the appliance interior, including interior accessories, should be cleaned regularly.

 **Caution!** The appliance may not be connected to the mains during cleaning. Danger of electrical shock! Before cleaning switch the appliance off and remove the plug from the mains, or switch off or turn out the circuit breaker or fuse. Never clean the appliance with a steam cleaner. Moisture could accumulate in electrical components, danger of electrical shock! Hot vapors can lead to the damage of plastic parts. The appliance must be dry before it is placed back into service.

Important! Ethereal oils and organic solvents can attack plastic parts, e.g. lemon juice or the juice from orange peel, butyric acid, cleanser that contain acetic acid.

Clean drain hole

To avoid defrost water overflowing into the fridge, periodically clean the drain hole at back of fridge compartment. Use a cleaner to clean the hole as showed in right picture.

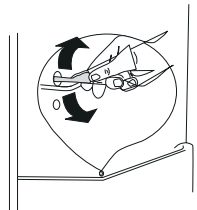

1) If the condenser is at back of appliance.

Daily Use

- Do not allow such substances to come into contact the appliance parts.
- Do not use any abrasive cleaners
- Remove the food from the freezer. Store them in a cool place, well covered.
- Switch the appliance off and remove the plug from the mains, or switch off or turn out the circuit breaker of fuse.
- Clean the appliance and the interior accessories with a cloth and lukewarm water. After cleaning wipe with fresh water and rub dry.
- After everything is dry place appliance back into service.

Defrosting of the freezer

The freezer compartment, however, will become progressively covered with frost. This should be removed. Never use sharp metal tools to scrape off frost from the evaporator as you could damage it.

However, when the ice becomes very thick on the inner liner, complete defrosting should be carried out as follows:

- pull out the plug from the socket;
- remove all stored food, wrap it in several layers of newspaper and put it in a cool place;
- keep the door open, and placing a basin underneath of the appliance to collect the defrost water;
- when defrosting is completed, dry the interior thoroughly
- replace the plug in the power socket to run the appliance again.

Replace the lamp

- The internal light is a LED type. To replace the lamp, please contact qualified technician.

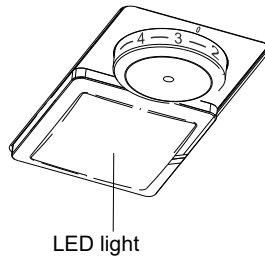

Daily Use

Troubleshooting

 **Caution!** Before troubleshooting, disconnect the power supply. Only a qualified electrician or competent person must do the troubleshooting that is not in this manual.

Important! There are some sounds during normal use (compressor, refrigerant circulation).

Problem	Possible cause	Solution
Appliance does not work	Temperature regulation knob is set at number "0".	Set the knob at other number to switch on the appliance.
	Mains plug is not plugged in or is loose	Insert mains plug.
	Fuse has blown or is defective	Check fuse, replace if necessary.
	Socket is defective	Mains malfunctions are to be corrected by an electrician.
The food is too warm.	Temperature is not properly adjusted.	Please look in the initial Temperature Setting section.
	Door was open for an extended period.	Open the door only as long as necessary.
	A large quantity of warm food was placed in the appliance within the last 24 hours.	Turn the temperature regulation to a colder setting temporarily.
	The appliance is near a heat source.	Please look in the installation location section.
Appliance cools too much	Temperature is set too cold.	Turn the temperature regulation knob to a warmer setting temporarily.
Unusual noises	Appliance is not level.	Re-adjust the feet.
	The appliance is touching the wall or other objects.	Move the appliance slightly.
	A component, e.g. a pipe, on the rear of the appliance is touching another part of the appliance or the wall.	If necessary, carefully bend the component out of the way.
Water on the floor	Water drain hole is blocked.	See the Cleaning section.
Side panel is hot	Condenser is inside the panel.	It's normal.

If the malfunction shows again, contact the Service Center.

ИНСТРУКЦИИ ЗА ЕКСПЛОАТАЦИЯ

Хладилник фризер

Съдържание	
1. Информация за безопасности	Стр. 1 - 9
2. Преглед	Стр. 10
3. Обръщане на вратата	Стр. 11 - 13
4. Инсталиране	Стр. 14 - 15
5. Експлоатация	Стр. 16 - 21

Благодарим Ви за покупката на този продукт.

Преди да използвате хладилника, прочетете внимателно това ръководство с инструкции, за да се възползвате напълно от неговите характеристики. Запазете цялата документация за последваща употреба или за други потребители. Този продукт е предназначен единствено за домашна употреба или подобни приложения, като например:

- кухненската зона за персонал в магазини, офиси и други работни среди
- в селски стопанства, от клиентела на хотели, мотели и други среди от жилищен тип
- места за краткосрочно настаняване със закуска (квартири под наем)
- за кетъринг услуги и други подобни приложения, не за продажби на дребно.

Този уред трябва да се използва само за съхранение на храна. Всяка друга употреба се счита за опасна и производителят не носи отговорност за никакви пропуски.

Освен това се препоръчва да се запознаете с гаранционните условия.

ИНФОРМАЦИЯ ЗА БЕЗОПАСНОСТ

Това ръководство съдържа много важна информация относно безопасността. Моля, предлагаме Ви да пазите тези инструкции на сигурно място в случай, че е необходима бърза справка и, за да натрупате полезен опит при работа с уреда. Хладилникът съдържа охладителен газ (R600a: изобутан) и изолиращ газ (циклопентан) с висока съвместимост с околната среда, които, обаче, са възпламеняеми.



Внимание: риск от пожар

Ако хладилната верига се повреди:

- **Избягвайте открит огън и източници на възпламеняване.**

Проветрете изцяло стаята, в която се намира уреда.

ПРЕДУПРЕЖДЕНИЕ!

- **Трябва да бъдете внимателни докато почиствате/носителите уреда, за да избегнете докосването на металните кондензационни жици на гърба на уреда, тъй като може да нараните пръстите или ръцете си или да повредите продукта.**
- **Върху този уред не може да бъде поставян какъвто и да е друг уред. Не се опитвайте да седате или да стоите отгоре върху Вашия уред, тъй като той не е създаден с такава цел. Може да се нараните или да повредите уреда.**
- **Уверете се, че електрическият кабел не попада под уреда, докато и след като сте го носили/преместили, за да избегнете повреда или срязване на кабела.**
- **Когато поставяте Вашия уред на мястото му, внимавайте да не повредите подовата настилка, тръбите, покритието на стените и т.н. Не местете уреда като дърпате капака или дръжката. Не разрешавайте на деца да играят с уреда или да бутат контролните копчета. Ако инструкциите не са били следвани, нашата компания отказва да носи всякаква отговорност.**
- **Не монтирайте уреда на влажни, омазнени или прашни места, нито излагайте уреда на директна слънчева светлина и вода.**
- **Не монтирайте уреда близо до нагреватели или възпламеними материали.**
- **Ако токът спре, не отваряйте капака. Замразената храна не би трябвало да се повлияе, при условие, че спирането трае по-малко от 20 часа. Ако спирането е по-дълго, тогава храната трябва да се провери и да се изяде незабавно или да се сготви и тогава да**

се замрази отново.

- Ако откриете, че капакът на скрин фризера се отваря трудно след като сте го затворили, не се притеснявайте. Това се дължи на разликата в налягането, което ще се изравни и по този начин ще Ви позволи нормално да отворите капака след няколко минути.
- Не свързвайте уреда към електрическата мрежа, докато не сте отстранили всички опаковъчни и транспортни протектори.
- Оставете го да стои поне 4 часа преди да го включите, за да може компресорното масло да се избистри, ако уредът е бил транспортиран в хоризонтално положение.
- Този фризер трябва да бъде използван само по предназначение (напр. за съхранение и замразяване на хранителни продукти, пригодни за ядене).
- Не съхранявайте медицински или изследователски изделия в охладителите за вино. Когато трябва да се съхрани материал, изискващ стриктен контрол на температурата на съхранение, е възможно той да се развали или да настъпи неконтролирана реакция, която да доведе до рискове.
- Преди да извършвате някакви действия, извадете захранващия кабел от контакта.
- При доставка, проверете, за да се уверите, че продуктът не е повреден и всичките му части и аксесоари са в идеално състояние.
- Ако забележите теч в хладилната система, не докосвайте контакта и не използвайте открити пламъци. Отворете прозореца и оставете в помещението да нахлуе въздух. След това се

- обадете на сервизен център, за да поръчат ремонт.
- Не използвайте удължители или адаптери.
 - Не дърпайте и не сгъвайте хранващия кабел прекалено и не докосвайте щепсела с мокри ръце.
 - Не повреждайте щепсела и/или хранващия кабел; това може да предизвика токов удар или пожар.
 - Ако хранващият кабел е повреден, той трябва да бъде подменен от производителя, неговия сервизен агент или лице с подобна квалификация, за да се избегне опасност.
 - Не поставяйте и не съхранявайте възпламеними или силно летливи материали, като етер, бензин, горивен газ, пропан, кутии с аерозолен спрей, лепила, чист спирт и др. Тези материали могат да предизвикат експлозия.
 - Не използвайте или съхранявайте възпламеними спрейове като спрей боя в близост до охладителите за вино. Това би могло да причини експлозия или пожар.
 - Не поставяйте предмети и/или контейнери, пълни с вода, върху уреда.
 - Не препоръчваме да използвате удължители или адаптери с много изводи.
 - Не излагайте уреда на огън. Внимавайте да не повредите охлаждащата верига/тръбите на уреда по време на транспорт и употреба. В случай на повреда, не излагайте уреда на огън, потенциален източник на възпламеняване и незабавно проветрете стаята, в която се намира уредът.
 - Системата за охлаждане, която се намира отзад и вътре в охладителите за вино, съдържа охладител. Затова избягвайте повреда на тръбите.
 - Не използвайте електрически уреди в отделенията

на уреда за съхранение на храна, освен ако не са от вид, препоръчан от производителя.

- Не повреждайте охлаждащата верига.
- Не използвайте механични приспособления или други средства, за да ускорите процеса на размразяване, освен тези, които са препоръчани от производителя.
- Не използвайте електрически уреди в отделенията за съхранение на храна, освен ако те не са от типа, препоръчан от производителя.
- Не пипайте вътрешните охлаждащи елементи, особено с мокри ръце, за да избегнете получаването на пропуквания или наранявания.
- Не препречвайте вентилационните отвори в корпуса на уреда или във вградената структура.
- Не използвайте заострени или предмети с остри ръбове като ножове или вилици, за да премахнете скрежта.
- Никога не използвайте сешоари, електрически нагреватели или други подобни електрически уреди, за да извършите размразяване.
- Не стържете с нож или остър предмет за премахване на възникнали скреж или лед. С тези предмети можете да повредите охлаждащата верига, разливите, от която могат да предизвикат пожар или увреждане на очите.
- Не използвайте механични устройства или друго оборудване за ускоряване на процеса на размразяване.
- Избягвайте на всяка цена използването на открит пламък или електрическо оборудване като нагреватели, почистващи уреди с пара, свещи, маслени лампи и подобни, за да ускорите процеса

на размразяване.

- Никога не използвайте вода, за да измиете компресора, избършете го старателно със суха кърпа, след като сте го почистили, за да предотвратите образуването на ръжда.
- Препоръчва се да поддържате щепсела чист; натрупаните остатъци от прах по щепсела могат да предизвикат пожар.
- Продуктът е създаден и сглобен само за домашна употреба.
- Гаранцията ще се анулира ако продуктът е монтиран или използван в търговски или не жилищни домашни помещения.
- Продуктът трябва да е монтиран правилно, да е разположен и с него да се работи според указанията, съдържащи се в предоставената брошура Ръководство за употреба.
- Гаранцията се прилага само за нови продукти и не се прехвърля ако продуктът се препродаде.
- Нашата компания отказва да носи всякаква отговорност при инцидентни или последващи повреди.
- Гаранцията по никакъв начин не омаловажава Вашите законни или юридически права.
- Не извършвайте поправки по охладителите на вино. Всички намеси трябва да се извършват единствено от квалифициран персонал.
- Ако изхвърляте стар уред с ключалка на вратата, уверете се, че ключалката е поставена в безопасно положение, така че децата да не могат да останат заключени в уреда.
- Този уред може да се използва от деца на 8 и повече години и от лица с намалени физически, сензорни

или умствени възможности, или с липса на опит и знания, при условие, че е осигурен подходящ надзор или инструктаж по отношение на използването на уреда по безопасен начин и тези лица разбират потенциалните опасности.

- Не допускайте деца да си играят с уреда. Почистването и техническата поддръжка не трябва да се извършват от деца без надзор.
- Ключалки: Ако Вашият хладилник/фризер е оборудван с ключалка, за да предотврати попадането вътре на деца, дръжте ключа далеч от тях и не в близост до уреда. Ако изхвърлите стар хладилник/фризер, отстранете всички стари ключалки или резета като защитна мярка.
- Деца на възраст между 3 и 8 години могат да зареждат и изпразват уреда.

ПРЕДУПРЕЖДЕНИЕ! Когато разполагате уреда, уверете се, че хранящия кабел не е запрещен или повреден.

ПРЕДУПРЕЖДЕНИЕ! Не разполагайте много преносими разклонители с контакти или преносимо хранящо оборудване в задната част на уреда.

За да избегнете замърсяване на храната, спазвайте следните инструкции:

- Отварянето на вратата за дълъг период от време може да доведе до повишаване на температурата в отделенията на уреда.
- Редовно почиствайте повърхностите, които биха могли да са в контакт с храна, както и достъпните дренажни системи.
- Почиствайте резервоарите за вода, ако не са били използвани в продължение на 48 часа; пуснете водопроводната система, свързана към водопровод, ако водата не е източвана в продължение на 5 дни.

- **Съхранявайте сурово месо и риба в подходящи съдове в хладилника, така че те да нямат контакт или да не капят върху друга храна.**
- **Отделите за замразена храна с две звезди (ако са налични в уреда) са подходящи за съхраняване на предварително замразена храна, за съхранение или приготвяне на сладолед и за правене на кубчета лед.**
- **Отделения с една, две и три звезди (ако са налични в уреда) не са подходящи за замразяване на прясна храна.**
- **Ако уредът бъде оставен празен за дълги периоди, изключете, размразете, почистете, изсушете и оставете вратата отворена, за да предотвратите появата на мухъл в уреда.**

ПРЕДУПРЕЖДЕНИЕ! При употреба, сервиз и изхвърляне на уреда, моля, обърнете внимание на символа откъм лявата страна, който се намира отзад на уреда (заден панел или компресор).

Това е предупредителен символ за риск от пожар. Има възпламеними материали в тръбите на хладилника и компресора.

Моля, по време на употреба, сервиз или изхвърляне, стойте далеч от източник на огън.

ДАВАНЕ НА СТАРИ УРЕДИ НА СКРАП



Този уред е обозначен съгласно Европейската директива 2012/19/ЕС относно отпадъци от електрическо и електронно оборудване (ОЕЕО).

ОЕЕО съдържат както замърсяващи вещества (които могат да имат отрицателни последици за околната среда), така и базови компоненти (които могат да се използват повторно). Важно е да подложите ОЕЕО на специфична обработка, за да премахнете и да изхвърлите правилно всички замърсители и да възстановите и рециклирате всички материали.

Хората играят важна роля при гарантиране, че ОЕЕО няма да се превърнат в екологичен проблем; важно е да следвате някои основни правила:

- ОЕЕО не трябва да се третира като битова смет;
- ОЕЕО трябва да се предаде на съответните събирателни пунктове, управлявани от общински или от регистрирани компании. В много държави може да се предлага събиране и извозване на ОЕЕО по домовете.

В много държави, когато купувате нов уред, старият може да се върне на търговеца на дребно, който трябва да го вземе безплатно в замяна на новия уред, доколкото оборудването е от еквивалентен тип и има същите функции, както предоставеното оборудване.

Съответствие

Поставяйки марката  на този продукт, ние потвърждаваме спазването на всички съответни европейски изисквания за безопасност, здраве и околната среда, приложими в законодателството за този продукт.

Пестене на енергия

За да пестите по-добре енергия, ние предлагаме:

монтирайте уреда далеч от източници на топлина и не го излагайте на пряка слънчева светлина и в добре проветриво помещение.

Избягвайте да слагате гореща храна в хладилника, за да избегнете повишаване на вътрешната температура и следователно да причините непрекъснато функциониране на компресора.

Не съхранявайте прекалено много храна, за да осигурите подходяща циркулация на въздуха.

Размразявайте уреда в случай, че има лед, за да улесните обмяната на студенината.

В случай, че няма електрическа енергия, препоръчително е да държите вратата на хладилника затворена.

Отваряйте или оставайте вратите на хладилника отворени за възможно най-кратко време.

Избягвайте да настройвате температурата на твърде студено.

Отстранете праха, който се намира на гърба на уреда.

преглед

Копче за управление
Светодиодна лампа

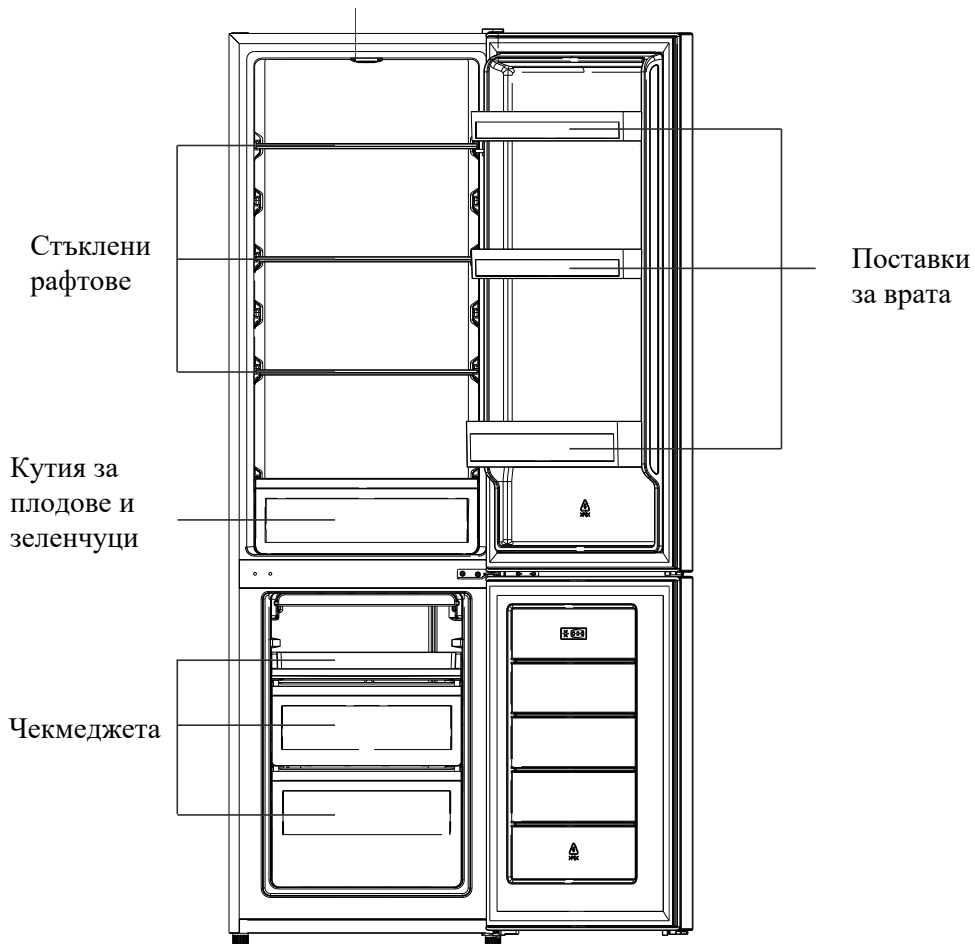

Настоящото изображение е само с илюстративна цел. За подробности вижте своя уред.

обратимост на вратата

Необходими инструменти: кръстатата отвертка, отвертка с плоска глава, шестограмен ключ.

- Уверете се, че уредът е изключен от контакта и е празен.
- За да откачите вратата, е необходимо да наклоните уреда назад.
- Трябва да подпрете уреда на нещо стабилно, така че да не се приплъзне по време на обръщане на вратата.
- Всички отстранени части трябва да се запазят до повторното монтиране на вратата.
- Не полагайте уреда легнал, тъй като това може да повреди охлаждащата система.
- По време на сглобяване е препоръчително уредът да се придържа от 2-ма души.

1. Внимателно свалете капачката на горната панта с отвертка с плоска глава.

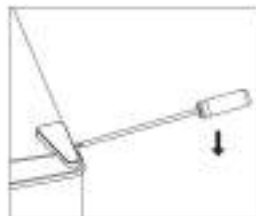

2. Развийте горната панта с кръстатата отвертка.

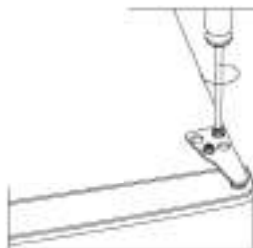

3. Свалете капачката на отвора с отвертка с плоска глава.

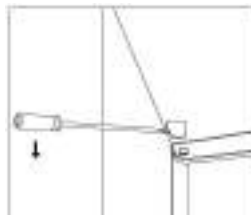

4. Преместете капачката на тялото на пантата от лявата страна на дясната.

След това повдигнете горната врата и я поставете върху мека повърхност, за да не се надраска.

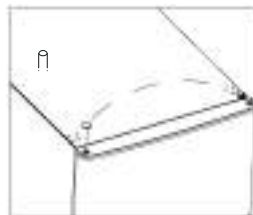

обратимост на вратата

5. Развийте средната панта, след това повдигнете долната врата и я поставете върху мека повърхност, за да не се надраска.

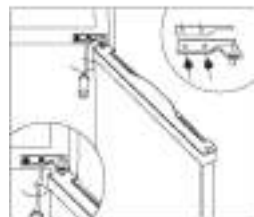

6. Преместете двете капачки на средните отвори от лявата на дясната страна.

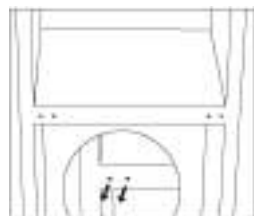

7. Сложете уреда в легнало положение така, че задната му част да бъде върху мека повърхност. Развийте долната панта и нивелиращото краче.

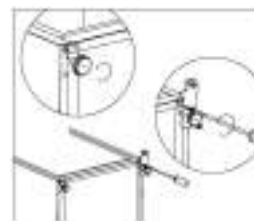

8. Развийте и свалете щифта на долната панта, обърнете скобата и я поставете обратно.

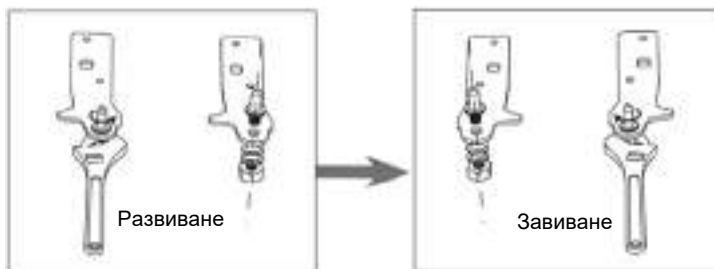

9. Поставете пантата отляво, а основата на крачето – отдясно. След това завийте двете нивелиращи крачета с винтовете, с които са били завити.



обратимост на вратата

10. Преместете двете капачки на средните отвори от ляво вдясно.



11. Изправете уреда и поставете вратата на долната панта. Проверете дали тялото на долната панта е влязло в отвора във вратата. След това преместете капачката на отвора на пантата на долната врата от лявата на дясната страна.

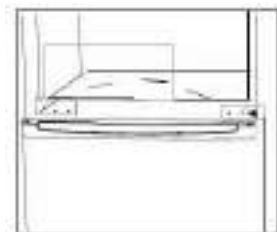

12. Монтирайте средната панта.

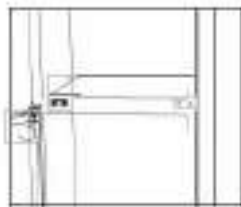

13. Поставете горната врата и горната панта.

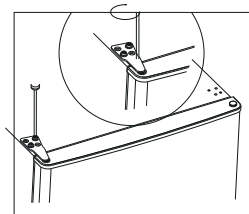

14. Затворете капачката на пантата и капачката на отвора, които се намират на горната страна на уреда.

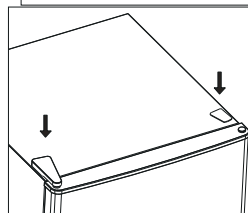

14. Проверете дали уплътнението на вратата не се е деформирало. Ако се е деформирало, извадете уплътненията на вратата на хладилника и на вратата на фризера, обърнете ги наобратно и ги поставете наново.

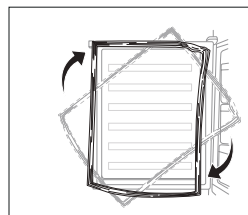

инсталация

Инсталиране на дръжката на вратата.

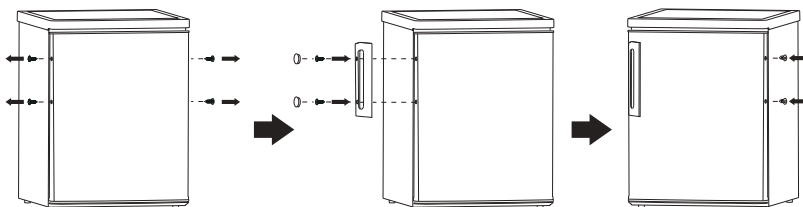

Необходимо пространство

- Дръжете достатъчно място за да отворят вратата.

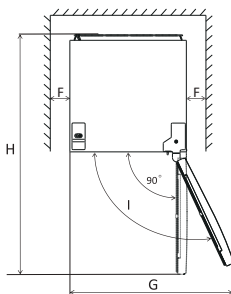
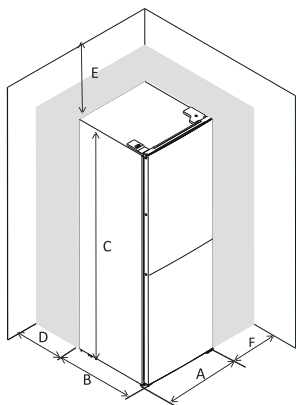

A	550
B	560
C	1800
D	min=50
E	min=50
F	min=50
G	1100
H	1210
I	135°

Нивелиране на уреда

Използвайте за това двете крачета в предната част на уреда.

Ако уреда не е нивелиран, магните на врата няма да я затварят коректно

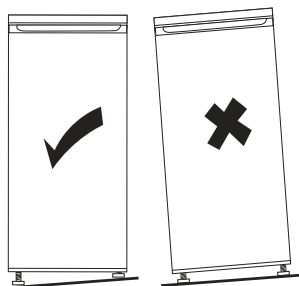
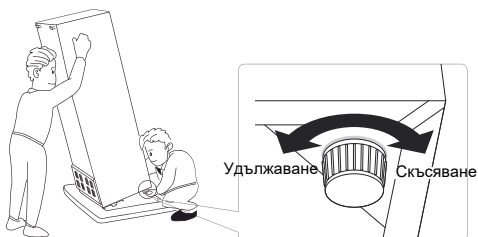

ИНСТАЛАЦИЯ

Позициониране.

Инсталирайте този уред, където околната температура ще е в съответствие с климатичният клас обозначен на информационната табела на уреда.

- разширен умерен: „този хладилен уред е предназначен да се използва при температура на околната среда от 10 °C до 32 °C“;
- умерен: „този хладилен уред е предназначен да се използва при температура на околната среда от 16 °C до 32 °C“;
- субтропичен: „този хладилен уред е предназначен да се използва при температура на околната среда от 16 °C до 38 °C“;
- тропичен: „този хладилен уред е предназначен да се използва при температура на околната среда от 16 °C до 43 °C“;

Позициониране

Уредът трябва да бъде инсталиран далеч от източници на топлина, като радиатори бойлери, директна слънчева светлина и други. Уверете се че въздуха може да циркулира свободно в около задната част на уреда. За да осигурите добро представяне, ако уреда е сложен под стенов нагриващ се уред, то минималното разстояние между горната част на фризера и нагриващия се уред трябва да е поне 100 мм. Най-добре е фризера да не бъде поставяне под нагриващ се уред. Правилното нивелира се извършва с крчетата в основата на уреда.



Внимание! Трябва да можете да изключите уреда от контакта; затова контакта трябва да е лесно достъпен.

Електрическа връзка.

Преди да свържете уреда в контакта се уверете, че волтажа и честотата на тока показани на информационната табела на уреда отговарят на вашето електричество. Уреда трябва да бъде заземен. За тази цел щепсела е снабден с контакт. Ако вашият контакт не е заземен, свържете уреда с допълнително отделно заземяване в съответствие с месните разпоредби, консултирайте се с квалифициран техник.

Производителя не поема никаква отговорност ако горните мерки за безопасност не са изпълнени. Уреда е в съответствие с директивите на ЕС.

ежедневна употреба

Почистване на интериора

Преди използване на този уред за първи път, почистете всички вътрешни аксесоари с хладка вода и неутрален сапун, за да премахнете типичната миризма на нов продукт, след което изсушете.

Важно! Не използвайте препарати или абразивни прахове, това може да повреди уреда.

Настройка на температурата

- Включете уреда в захранването.
- Вътрешната температура се регулира от термостат. Термостатът има 8 степени. 1 е най-топлата степен, а 7 – най-студената. Степен 0 означава, че уредът е изключен. Когато е зададена максималната степен, компресорът ще работи непрекъснато.
- Възможно е уредът да не успява да постигне зададената температура, ако се намира в особено топло помещение или ако отваряте вратата често.

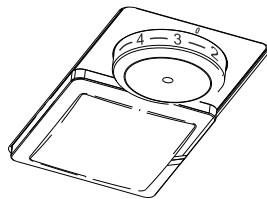

Ежедневна употреба

Поставяйте различните храни в различните отделения, както е посочено в таблицата по-долу.

Отделение на хладилника	Вид храна
Вратата или поставките на вратата на хладилното отделение	<ul style="list-style-type: none">• Храни с естествени консерванти като конфитюри, сокове, напитки, подправки.• Не дръжте там бързоразвалящи се храни.
Чекмедже за плодове и зеленчуци (чекмедже за свежо съхранение)	<ul style="list-style-type: none">• Плодовете, билките и зеленчуците трябва да се поставят отделно.• Не съхранявайте банани, лук, картофи и чесън в хладилника.
Рафт на хладилника – среден	<ul style="list-style-type: none">• Млечни продукти, яйца
Рафт на хладилника – горен	<ul style="list-style-type: none">• Храни, които не се нуждаят от готвене, като например готови за консумация храни, деликатесни меса, остатъци.
Чекмеджета/поставка на фризера	<ul style="list-style-type: none">• Храни за дългосрочно съхранение.• Най-долното чекмедже е за сурово месо, птици и риба.• Средното чекмедже е за замразени зеленчуци и бланширани картофи.• Най-горната поставка е за сладолед, замразени плодове и замразени печива.

ежедневна употреба

Препоръчителни настройки на температурата

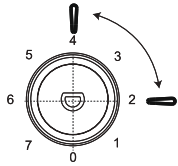
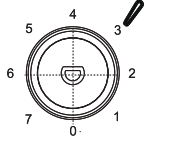
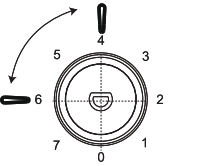
Препоръчителни настройки на температурата		
Температура на помещението	Фризерно отделение	Хладилно отделение
Топло 29°C - 38°C	/	
		2-ра – 4-та степен
Нормално 21°C - 28°C	/	
		3-та степен
Студено 16°C - 20°C	/	
		4-та – 6-та степен

Горната информация представлява препоръчителни настройки на температурата.

Въздействие върху съхраняваните храни

- При препоръчителните настройки оптималната продължителност на съхранение в хладилника е не повече от 3 дни.
- При препоръчителните настройки оптималната продължителност на съхранение във фризера е не повече от 1 месец.
- При различни настройки е възможно оптималната продължителност на съхранение да се скъси.

ежедневна употреба

Замразяване на свежа храна

- Фризерната част е подходяща за съхранение на свежа храна и да я съхранява замразена, и за дълбоко замразена храна, за дълъг период от време.
- Поставете прясна храна, която искате да замразите, във фризерното отделение.
- Максималното количество храна, което може да бъде замразено за 24 часа е написано на информационната табела.
- Периода на замразяване продължава 24 часа през времето на този период не слагайте други храна.

Съхранение на замразена храна

Когато стартирате уреда, след като е бил изключен за известно време, преди да сложите храна, оставете уреда да работи поне два часа.

Тажно! В случай на случайно размразяване, като например липса на електричество за дълъг период от време, по-дълго от времето посочено на характеристиките на уреда за работа без електричество, консумирате размразената храна бързо или я сгответе веднага и замразете отново.

Размразяване

Дълбоко замразена храна, преди употреба, може да се размрази на стайна температура.

Малки парчета може да бъдат готвени замразени, директно от фризера. В този случай готвенето ще отнеме повече време.

Отделения за лед.

Този уред може да е оборудван с една или повече тапи за лед, за да направите ледени кубчета.

Аларма за отворена врата

Ако вратата на хладилника остане отворена в продължение на 60 секунди, светодиодната лампа ще премигне 3 пъти и ще остане светната 5 секунди; този цикъл ще се повтаря, докато вратата не бъде затворена.

Акcesoари

Подвижни рафтове

По стените на хладилника има жлебове, които позволяват поставянето на рафтовете на желаните позиции.

Монтиране на големите поставки на вратата

За да могат да се съхраняват пакети с храна с различни размери, поставките могат да се преместват на различни позиции с различна височина.

За да регулирате височината им, направете следното: бавно издърпайте поставката по посока на стрелките, докато не се освободи; след това я поставете на желаната височина.

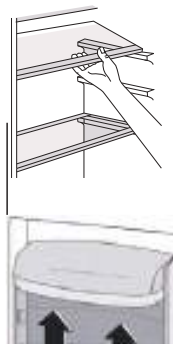

ежедневна употреба

Съвети за замразяване.

Ето някои полезни съвета за да помогнете на процеса на замразяване.

- Максималното количество храна която може да бъде замразена за 24 часа е оказана на информационната табела.
- Периода на замразяване продължава 24 часа, през времето на този период не слагайте друга храна.
- Пригответе храната на малки порции за да можете да я замразите напълно и да размразявате само необходимото ви количество.
- Увийте храна за замразяване в алуминиево фолио и се уверете че пакетите са както трябва.
- Не позволявайте свеж не замразена храна да докосва вече замразената, това води до повишаване на температурата.
- Нетлъстата храна се съхранява по-добре и по-дълго от тлъстата; солта намалява периода на съхранение на храната.
- Ледена вода.ако консумирате веднага след изваждането от фризера може да причини „ледено“ изгаряне на кожата.
- Замразена храна.Изваждането от фризера може да причини „ледено“ изгаряне на кожата.
- Препоръчително е сложите етикет с дата на замразяване на всеки пакт с храна, за да създадете организация с точни дати на замразената храна.

Съвети за съхранение на замразена храна.

За да постигнете най-добро представяне на уреда вие трябва:

- Предварително опаковани готови замразени храни трябва да се съхраняват според инструкциите на производителя за съхранение.
- Трябва да се сложат във фризера възможно най-скоро след покупката.
- Вратата на фризера не трябва да се отваря често.
- Веднъж размразена храната не трябва да се замразява отново.
- Не превишавайте периода на съхранение на храната определен от производителя

Съвети за охлаждане на свежа храна

За да постигнете най-добри резултати:

- Не съхранявайте топла храна или изпаряващи се течности в хладилника. Покривайте или опаковайте храната, особено ако има силен аромат.
- С оглед на безопасността не го съхранявайте по този начин в повече от един или два дни.
- Готвени храни, студени ястия и пр.: трябва да бъдат покрити и могат да бъдат поставяни на всеки един рафт.
- Плодове и зеленчуци: трябва да бъдат старателно почистени и да се поставят в предназначения за тях чекмеджета. Масло и сирене: трябва да бъдат поставяни в специални херметически затворени контейнери или да бъдат опаковани в алуминиево фолио или в полиетиленови торбички, за да се ограничи проникването на външен въздух.
- Бутилки с мляко: трябва да са затворени с капачки и да се съхраняват на големите поставки на вратата.
- Банани, картофи, лук и чесън, ако не са опаковани, не бива да се съхраняват в хладилника.

ежедневна употреба

Почистване

Поради хигиенни причини вътрешността на уреда и аксесоарите трябва да се почистват регулярно.

Тнимание! Уредът не трябва да свързан към ел.мрежата, когато го почиствате. Опасност от ел. удар! Преди почистване изключете уреда и издърпайте щепсела от контакта. Непочиствайте уреда с пароструйка. Влага може да се образува във електронните компоненти. Опасност от ел. удар! Горещите пари могат да увредят пластмасовите части. Уредът трябва да е наплон сух преди да го включите отново



Важно! Етерични масла и органични разтворители може да атакува пластмасови части, например лимонов сок или сок от портокалова кора, маслена киселина, а, или почистване, които съдържат оцетна киселина.

Почистване на дренажния отвор

За да избегнете изтичането на вода в хладилника по време на размразяване, периодично почиствайте дренажния отвор, който се намира в задната част на хладилното отделение.

Почистете отвора, като използвате почистващ препарат, както е показано на снимката вдясно.



1) Ако хладилният агент се намира в задната част на уреда.

- Да не се допуска такива вещества, които да влязат в контакт с уреда
- Не използвайте абразивни почистващи средства.
- Извадете храната от уреда преди почистване. Съхранете я на хладно място.
- Изключете уреда и извадете щепсела от контакта.
- Почистете уреда и интериорните аксесоари с кърпа и хладка вода. След това изплакнете и п одсушете със суха кърпа.
- Натрупването на прах в кондензатора увеличава консумацията на енергия; почистване на кондензатора в задната част на уреда веднъж годишно с мека четка или прахосмукачка (само при продукти с външен кондезер).
- След почистване подсушете уреда преди да го върнете в експлоатация.

Размразяване на фризера

Фризерното отделение , се покрива прогресивно с лед. Той трябва се премахва. Никог а не използвайте остри метални предмети за остъргване на леда от фризера.

Когато леда във фризера стане прекалено дебел , уреда трябва да се размарзи, като следват инструкциите :

- Изключете уреда от контакта
- Извадете храната от уреда. Съхранете я на хладно място.
- Оставете вратата отворена и поставете съд на дъното на уреда да съберете размразената вода.
- Когато размразяването приключи, подсушете напълно интериора.
- Включете уреда в контакта.

Смяна на лампата

Вътрешното осветление е от светодиоден тип. За да смените лампата, се свържете с квалифициран техник.

Светодиодна лампа

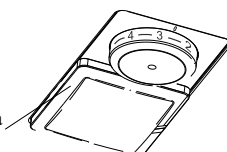

ежедневна употреба

Отстраняване на проблеми



Внимание! Преди да установите проблема изключете уреда. Само оторизиран сервизен техник може да извършва преглед и поправка на уреда.

Важно! Има някои звуци появяващи се при нормална работа на уреда. (от работата на компресора и циркулацията на охладител)

Problema	Possibile causa	Soluzione
Уредът не работи	термостатът е настроен на 0	настройте термостата на други номера, за да включите уреда
	Щепсела не е включен в контакта	Свържете щепсела с електрическият контакт
	Предпазителя е гръмнал или е дефектен	Проверете предпазителя и го сменете ако е необходимо
	Връзката е дефектна	Дефектните части трябва да се сменят от електротехник.
Храната е твърде топла.	Температурата не е правилно зададена.	Погледнете раздела за първоначална температурна настройка.
	Вратата е била отворена за дълъг период от време.	Дръжте вратата отворена само за необходимото време..
	През последните 24 часа във фризера е било поставено голямо количество храна.	Настройте временно температурния регулатор на по-ниска температура.
	Уредът е близо до източник на топлина.	Погледнете раздела за местоположение на монтаж.
Уредът охлажда твърде много.	Зададена е твърде ниска температура.	Временно завъртете копчето за регулиране на температурата към по-топла степен.
Необичайни шумове	Уредът не е нивелиран	Нивелирайте уреда
	Уредът докосва стената или други обекти	Преместете леко уреда
	Част например тръба, от задната страна на уреда докосва друга част или стената	Ако е необходимо внимателно завъртете компонента на друга страна
По пода на хладилника има вода.	Дренажният отвор е запушен.	Вижте раздел "Почистване".
Стените на уреда са горещи.	Хладилният агент (охлаждащата течност) се намира вътре в панела.	Това е нормално.

АКО НЕ СТЕ РЕШИЛИ ПРОБЛЕМА, ОБАДЕТЕ В ОТОРИЗИРАНИЯТ СЕРВИЗНИЯ ЦЕНТЪР,

Návod k použití

Lednice Mraznička

Obsah	
1. Bezpečnostní informace	Strana 1-9
2. Přehled	Strana 10
3. Obrácení otevírání dveří	Strana 11–13
4. Instalace	Strana 14–15
5. Denní používání	Strana 16–21

Děkujeme vám za zakoupení tohoto výrobku.

Před použitím chladničky si pozorně přečtěte tento návod k použití, abyste mohli maximálně využít jejích možností. Uchovejte veškerou dokumentaci pro pozdější použití nebo pro další majitele. Tento výrobek je určen výhradně pro použití v domácnosti nebo podobná využití, jako jsou:

- kuchyňské kouty pro zaměstnance v obchodech, kancelářích a na dalších pracovištích,
 - statky, hotely, motely a další ubytovací zařízení,
 - v ubytovacích zařízeních typu B&B (ubytování se snídaní),
 - pro stravovací služby a podobná využití nikoli pro maloobchodní prodej.
- Tento spotřebič se smí používat pouze pro účely skladování potravin, přičemž jakékoli jiné použití je považováno za nebezpečné a výrobce nenese odpovědnost za případné nedodržení pokynů. Doporučujeme vám také, abyste se seznámili se záručními podmínkami.

BEZPEČNOSTNÍ INFORMACE

Tato příručka obsahuje mnoho důležitých bezpečnostních informací. Doporučujeme vám, abyste tyto pokyny uchovávali na bezpečném místě, abyste do nich mohli snadno nahlédnout a měli dobré zkušenosti se spotřebičem. Chladnička obsahuje chladicí plyn (R600a: isobutan) a izolační plyn (cyklopentan), s vysokou kompatibilitou s prostředím, které jsou však hořlavé.



Pozor: nebezpečí požáru.

Pokud dojde k poškození chladicího okruhu:

- **Vyvarujte se přítomnosti otevřeného ohně a zdrojů vznícení.**

Místnost, ve které se nachází spotřebič, důkladně vyvětrejte.

VAROVÁNÍ!

- **Při čištění/přenášení spotřebiče je třeba dbát zvýšené opatrnosti, abyste se nedotkli kovových vodičů kondenzátoru na zadní straně spotřebiče, protože byste si mohli poranit prsty a ruce nebo poškodit produkt.**
- **Tento spotřebič není určen k umístění nad nebo pod jiný spotřebič. Nepokoušejte se sedět nebo stát na horní straně spotřebiče, protože není pro takové použití určen. Mohli byste se zranit nebo poškodit spotřebič.**
- **Dbejte na to, aby během přepravy a po přepravě/přemístování spotřebiče nebyl síťový kabel zachycen pod spotřebičem, aby nedošlo k přeseknutí nebo poškození síťového kabelu.**
- **Při umísťování spotřebiče dávejte pozor, abyste nepoškodili podlahu, potrubí, obklady stěn atd. Nehýbejte spotřebičem taháním za víko nebo madlo. Nedovolte dětem, aby si se spotřebičem hrály nebo manipulovaly s ovládacími prvky. Naše společnost odmítá převzít jakoukoli odpovědnost v případě nedodržení pokynů.**
- **Neumisťujte spotřebič ve vlhkém, mastném nebo prašném prostředí, ani jej nevystavujte přímému slunečnímu záření a působení vody.**
- **Neumisťujte spotřebič do blízkosti topných těles nebo hořlavých materiálů.**
- **Pokud dojde k výpadku napájení, neotevírejte víko. Na zmrazené jídlo by to nemělo mít vliv, pokud výpadek trvá méně než 20 hodin. Pokud je výpadek delší, mělo by být jídlo zkontrolováno a okamžitě zkonsumováno, nebo uvařeno a poté znovu zmrazeno.**
- **Pokud zjistíte, že víko skříňové mrazničky je obtížné**

otevřít hned po jeho zavření, nemějte obavy. Je to způsobeno tlakovým rozdílem, který se vyrovná a umožní, aby bylo po několika minutách možné víko normálně otevírat.

- **Nepřipojujte spotřebič k elektrickému napájení, dokud nebudou odstraněny všechny ochranné a přepravní obaly.**
- **Před zapnutím nechte stát nejméně 4 hodiny, aby se kompresorový olej mohl usadit, pokud byla přeprava prováděna v horizontální poloze.**
- **Tento mrazák se smí používat pouze k zamýšlenému účelu (tj. skladování a zmrazování jedlých potravin).**
- **Neskladujte léky ani výzkumné materiály v chladicích na víno. V případě uložení materiálu, který vyžaduje přesné dodržení skladovací teploty, může dojít ke zhoršení jeho kvality nebo nekontrolované reakci, což může představovat riziko.**
- **Před provedením jakéhokoli úkonu odpojte napájecí kabel ze zásuvky.**
- **Při dodání zkontrolujte, zda produkt není poškozen a že všechny součásti a příslušenství jsou v dokonalém stavu.**
- **Pokud zjistíte únik z chladicího systému, nedotýkejte se síťové zásuvky a nepoužívejte otevřený oheň. Otevřete okno a místnost vyvětrejte. Poté kontaktujte servisní středisko a požádejte o provedení opravy.**
- **Nepoužívejte prodlužovací kabely nebo adaptéry.**
- **Netahejte silou za přívodní kabel ani jej neskládejte a nedotýkejte se zástrčky mokřýma rukama.**
- **Dávejte pozor, abyste nepoškodili zástrčku a/nebo napájecí kabel, což by mohlo způsobit úraz elektrickým proudem nebo požár.**
- **Pokud je napájecí kabel poškozen, musí být vyměněn**

výrobce, jeho servisním technikem nebo podobně kvalifikovanou osobou, aby se zabránilo nebezpečí.

- Nevkládejte ani neskladujte hořlavé a vysoce těkavé materiály, jako je éter, benzín, LPG, propan, aerosolové spreje, lepidla, čistý alkohol atd. Tyto materiály mohou způsobit výbuch.
- Nepoužívejte ani neuchovávejte hořlavé spreje, například barvu ve spreji, v blízkosti chladičů na víno. Mohlo by dojít k výbuchu nebo požáru.
- Nepokládejte předměty a/nebo nádoby naplněné vodou na horní plochu spotřebiče.
- Nedoporučujeme používat prodlužovací kabely a vícecestné adaptéry.
- Nelikvidujte spotřebič spálením. Dbejte na to, aby nedošlo k poškození chladicího okruhu/potrubí spotřebiče při přepravě a používání. V případě poškození nevystavujte spotřebič ohni, potenciálnímu zdroji vznícení a ihned vyvětrejte místnost, v níž se spotřebič nachází.
- Chladicí systém umístěný za a uvnitř chladičů na víno obsahuje chladivo. Proto dávejte pozor, aby nedošlo k poškození trubek.
- Nepoužívejte elektrické spotřebiče uvnitř úložných oddílů pro potraviny ve spotřebiči, pokud nejsou tyto typy přímo doporučeny výrobcem.
- Nesmí dojít k poškození chladicího okruhu.
- Nepoužívejte mechanické nástroje nebo jiné prostředky k urychlení procesu odmrazování, pokud nejsou doporučeny výrobcem.
- Nepoužívejte elektrické spotřebiče uvnitř úložných oddílů pro potraviny, pokud nejsou tyto typy přímo doporučeny výrobcem.
- Nedotýkejte se vnitřních chladicích prvků, zejména

mokrýma rukama, aby nedošlo k prasknutí nebo zranění.

- **Větrací otvory ve skříni spotřebiče nebo ve vestavné konstrukci musí zůstat volné.**
- **K odstranění námrazy nepoužívejte špičaté nebo ostré předměty, jako jsou nože nebo vidličky.**
- **K odmrazování nikdy nepoužívejte vysoušeče vlasů, elektrické ohřívače nebo jiné podobné elektrické spotřebiče.**
- **Nepoužívejte nůž ani jiné ostré předměty k odstranění námrazy nebo ledu, který se nahromadí. Mohlo by dojít k poškození chladicího okruhu a následný únik, který může způsobit požár nebo poškození zraku.**
- **Nepoužívejte mechanické nástroje ani jiné prostředky k urychlení odmrazování.**
- **V žádném případě nepoužívejte otevřený oheň nebo elektrická zařízení, jako jsou topná tělesa, parní čističe, svíčky, olejové lampy a podobně, abyste urychlili odmrazování.**
- **Nikdy nepoužívejte vodu k mytí polohy kompresoru, po očištění jej důkladně otřete suchým hadříkem, abyste zabránili korozi.**
- **Doporučuje se udržovat zástrčku v čistotě, neboť nadměrný nános prachu na zástrčce může být příčinou požáru.**
- **Produkt je navržen a vyroben pouze pro domácí použití v domácnosti.**
- **Záruka je neplatná, pokud je produkt nainstalován nebo používán v komerčních prostorech nebo nebytových domácích prostorech.**
- **Produkt musí být správně nainstalován, umístěn a provozován v souladu s pokyny obsaženými v dodané příručce s pokyny pro uživatele.**

- **Záruka se vztahuje pouze na nové produkty a nepřevádí se, pokud je produkt znovu prodán.**
- **Naše společnost se zříká jakékoli odpovědnosti za náhodné nebo následné škody.**
- **Záruka nijak neoslabuje vaše statutární ani zákonná práva.**
- **Neprovádějte opravy tohoto chladiče na víno. Veškeré zásahy mohou provádět pouze kvalifikovaní pracovníci.**
- **Pokud odstraňujete starý výrobek se zámkem nebo západkou namontovanou na dveřích, ujistěte se, že jej necháváte v bezpečném stavu, aby se zabránilo zachycení dětí.**
- **Tento spotřebič nesmějí používat děti do 8 let a osoby se sníženými fyzickými, smyslovými nebo duševními schopnostmi, nebo bez patřičných zkušeností a znalostí, pokud je nesledují osoby odpovědné za jejich bezpečnost, nebo jim nedávají příslušné pokyny k bezpečnému použití spotřebiče, a pokud si tyto osoby a děti neuvědomují možná nebezpečí.**
- **Děti si se spotřebičem nesmějí hrát. Čištění a uživatelskou údržbu by neměly provádět děti bez dozoru.**
- **Zámky: pokud je vaše lednička/mraznička vybavena zámkem, uchovávejte klíč mimo dosah a ne v blízkosti spotřebiče, aby nedošlo k zachycení dětí. Pokud likvidujete starou ledničku/mrazničku, odlomte z bezpečnostních důvodů všechny staré zámky nebo západky.**
- **Děti ve věku od 3 do 8 let mohou do tohoto spotřebiče vkládat a vyjímat z něj věci.**

VAROVÁNÍ! Při umístování spotřebiče se ujistěte, že nedošlo k zachycení ani poškození napájecího kabelu.

VAROVÁNÍ! V zadní části spotřebiče neumísťujte vícenásobné přenosné prodlužovací zásuvky ani přenosné napájecí zdroje.

Dodržujte prosím následující pokyny, aby se zabránilo kontaminaci potravin

- Otevírání dveří na dlouhou dobu může v oddílech spotřebiče způsobit výrazné zvýšení teploty.
- Pravidelně čistěte povrchy, které mohou přijít do styku s potravinami, a přístupné odvodňovací systémy.
- Vyčistěte nádržky na vodu, pokud nebyly použity po dobu 48 hodin; pokud voda nebyla odebrána po dobu 5 dnů, propláchněte vodní systém připojený k přívodu vody.
- Syrové maso a ryby skladujte ve vhodných nádobách v chladničce tak, aby nepřicházely do kontaktu s jinými potravinami nebo aby z nich nekapalo na jiné potraviny.
- Dvouhvězdičkové oddíly pro zmrazené potraviny (pokud se ve spotřebiči nacházejí) jsou vhodné pro skladování předem zmrazených potravin, skladování nebo výrobu zmrzliny a výrobu kostek ledu.
- Jedno-, dvou- a tříhvězdičkové oddíly (pokud se ve spotřebiči nacházejí) nejsou vhodné pro zmrazování čerstvých potravin.
- Pokud necháváte spotřebič dlouhou dobu prázdný, vypněte jej, odmrázte, vyčistěte, vysušte a nechte dveře otevřené, aby se zabránilo tvorbě plísní uvnitř spotřebiče.

VAROVÁNÍ! Při používání, údržbě a likvidaci spotřebiče věnujte pozornost symbolu na levé straně, který je umístěn na zadní části spotřebiče (na zadním panelu nebo kompresoru).

Je to výstražný symbol nebezpečí požáru. V potrubí

**chladiwa a kompresoru se nacházejí hořlavé materiály.
Při používání, údržbě a likvidaci se zdržujte daleko od
zdroje ohně.**

KVIDACE STARÝCH SPOTŘEBIČŮ



Tento spotřebič je označen v souladu s evropskou směrnicí 2012/19/EU o odpadních elektrických a elektronických zařízeních (WEEE).

Spotřebič podléhající WEEE obsahuje znečišťující látky (které mohou mít negativní dopad na životní prostředí) a základní součásti (které lze znovu použít). U spotřebiče podléhajícího WEEE je důležité nechat provést zvláštní zpracování, aby všechny znečišťující látky byly odstraněny a řádně zlikvidovány a aby všechny materiály byly obnoveny a zrecyklovány.

Jednotlivci mohou hrát důležitou roli při zajišťování toho, aby se spotřebič podléhající WEEE nestal zátěží pro životní prostředí. Je nezbytné dodržovat několik základních pravidel:

- Spotřebič podléhající WEEE se nesmí likvidovat jako domovní odpad;
- Spotřebič podléhající WEEE se musí předat na příslušné sběrné místo pod správou obce nebo autorizovaných společností. V mnoha zemích může být v případě velkých spotřebičů podléhajících WEEE k dispozici domovní sběr.

V mnoha zemích, když si zakoupíte nový spotřebič, můžete starý spotřebič vrátit prodejci, který jej musí přijmout zdarma na základě výměny kus za kus, pokud je zařízení stejného typu a má stejné funkce jako dodané zařízení.

Shoda

Umístěním značky **CE** na tento produkt potvrzujeme shodu se všemi příslušnými evropskými požadavky na bezpečnost, zdraví a životní prostředí, které se uplatňují dle právních předpisů pro tento produkt.

Úspora energie

Pro lepší úsporu energie doporučujeme:

Instalujte spotřebič v dobře větrané místnosti, daleko od zdrojů tepla a nevystavujte jej přímému slunečnímu záření.

Vyvarujte se vkládání horkých potravin do chladničky, abyste se vyhnuli nárůstu vnitřní teploty a s tím spojenému nepřetržitému chodu kompresoru.

Neukládejte nadměrné množství potravin, aby bylo zajištěno dostatečné proudění vzduchu.

Odmrzujte spotřebič v případě výskytu ledu, abyste usnadnili přenos chladu.

V případě výpadku elektrické energie se doporučuje nechat dveře chladničky zavřené.

Otevírejte nebo ponechávejte dveře spotřebiče otevřené v co nejmenším možném rozsahu.

Vyvarujte se úpravě nastavení na příliš nízké teploty.

Odstraňujte prach ze zadní části spotřebiče.

Přehled

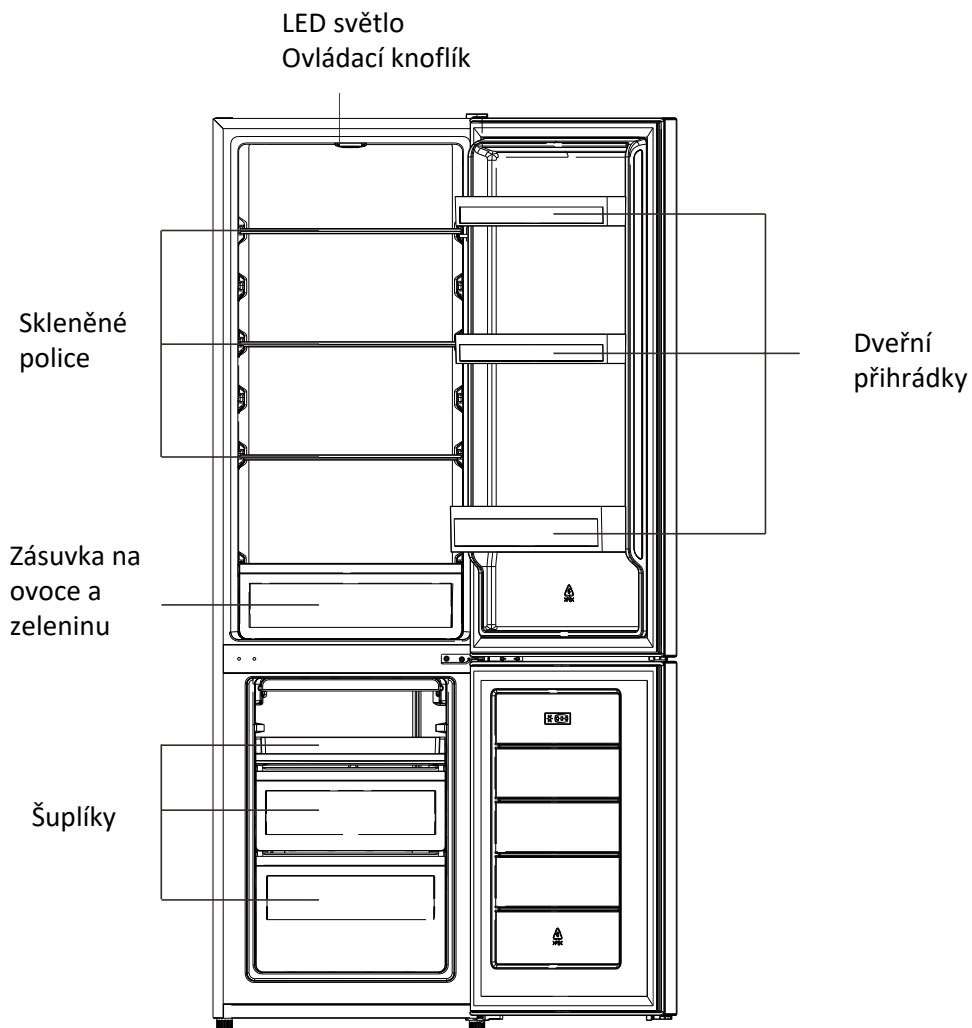

Tento obrázek slouží pouze pro ilustraci, podrobnosti uvidíte na svém spotřebiči.

Vratnost vrat

Potřebné nářadí: Křížový šroubovák, plochý šroubovák, šestihranný klíč.

- Zkontrolujte, že je spotřebič odpojený a prázdný.
- Chcete-li dveře demontovat, musíte spotřebič naklonit dozadu.
- Spotřebič se musí opřít o pevnou opěru, aby v průběhu obrácení otevírání dveří nesklouzl.
- Všechny demontované díly se musí uložit pro opětovnou instalaci dveří.
- Nepokládejte přístroj do vodorovné polohy, protože by mohlo dojít k poškození chladicího systému.
- Je optimální, aby spotřebič při montáži držely 2 osoby.

1. Horní kryt závěsu opatrně odstraňte plochým šroubovákem

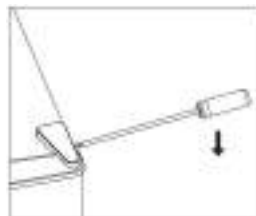

2. Horní závěs odšroubujte šroubovákem Phillips.

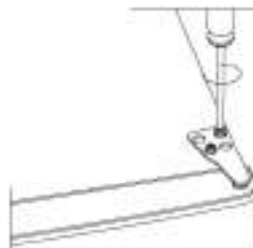

3. Odstraňte kryt otvoru plochým šroubovákem.

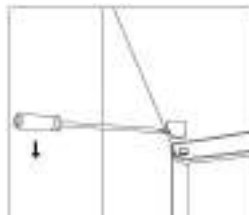

4. Posuňte kryt jádra z levé strany na pravou.
Potom zvedněte horní dveře a položte je na polstrovaný povrch, aby se nepoškrábaly.



Vratnost vrat

5. Odšroubujte prostřední závěs a pak zvedněte spodní dveře a položte je na měkkou podložku, aby nedošlo k poškrábání.

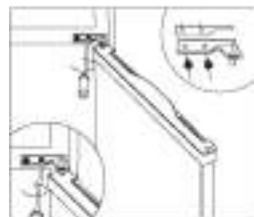

6. Dvě krytky prostředních otvorů přesuňte zleva doprava.

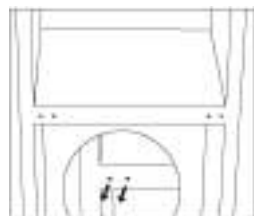

7. Dvě krytky prostředních otvorů přesuňte zleva doprava. A odšroubujte spodní závěs a vyrovnávací nohu.

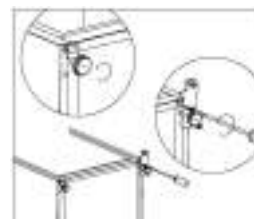

8. Odšroubujte a vyjměte čep spodního závěsu, otočte držák a vraťte zpět na místo.

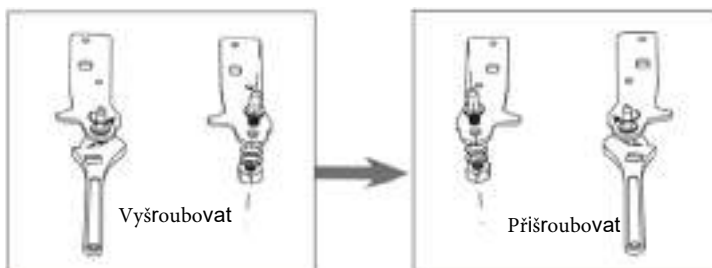

9. Namontujte závěs na levou stranu a základnu nohy na pravou stranu. Potom přišroubujte dvě vyrovnávací nohy s jejich původními díly.



Vratnost vrat

10. Dvě krytky prostředních otvorů přesuňte zleva doprava.

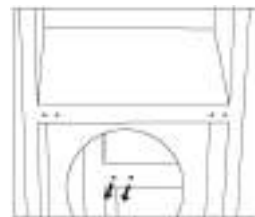

11. Postavte jednotku a dveře umístěte na spodní závěs. Zkontrolujte, zda je jádro spodního závěsu vloženo do otvoru dveří. Poté přesuňte kryt závěsného otvoru spodních dveří z levé strany na pravou.

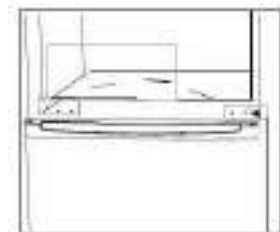

12. Namontujte prostřední závěs.



13. Namontujte horní dveře s horním závěsem.

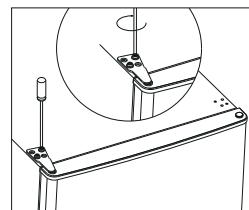

14. Zacvakněte kryt závěsu a kryt otvoru v horní části jednotky.

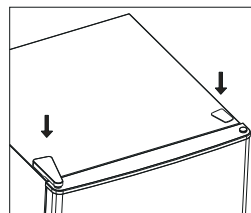

15. Zkontrolujte, zda je těsnění dveří deformované. Pokud ano, odpojte těsnění chladničky a dveří mrazničky a po otočení je připevněte.

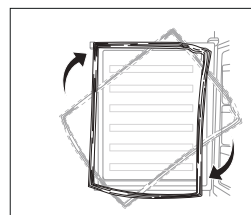

Instalace

Namontujte kliku dveří

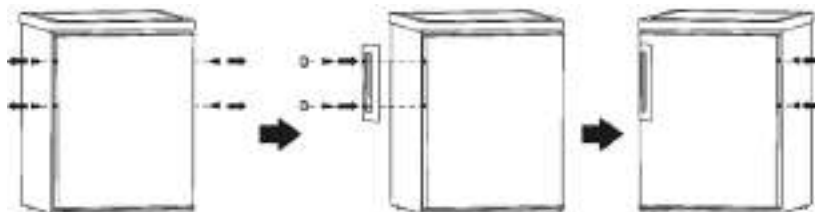

Požadavky na prostor

- Zajistěte dostatek prostoru pro otevření dveří.

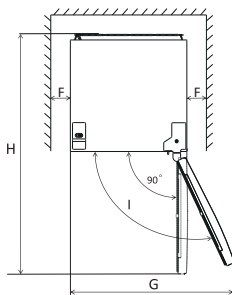
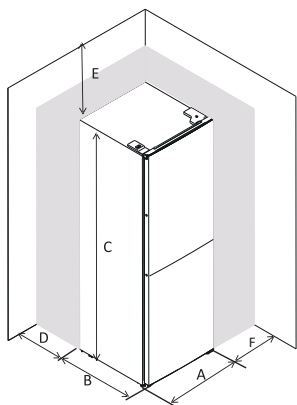

A	550
B	560
C	1800
D	min=50
E	min=50
F	min=50
G	1100
H	1210
I	135°

Vyrovnání zařízení

Pro vyrovnání zařízení se i te dv vyrovnávací noži ky v jeho p ední ásti.

Pokud jednotka není vyrovnaná, dveře a zarovnání magnetického těsnění nebudou řádně zakryty.

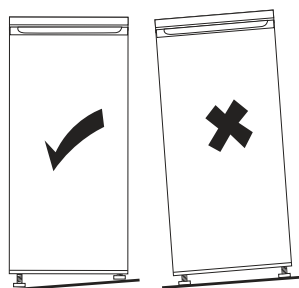
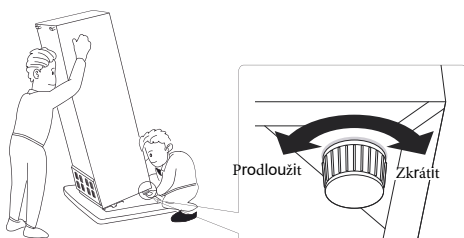

Instalace

Nastavení polohy

Tento spotřebič instalujte na takovém místě, kde teplota okolí odpovídá klimatické třídě uvedené na typovém štítku spotřebiče:

- rozšířené mírné pásmo (SN): „Tento chladicí spotřebič je určen k používání při teplotách okolí od 10 °C do 32 °C.“;
- mírné pásmo (N): „Tento chladicí spotřebič je určen k používání při teplotách okolí od 16 °C do 32 °C.“;
- subtropické pásmo (ST): „Tento chladicí spotřebič je určen k používání při teplotách okolí od 16 °C do 38 °C.“;
- tropické pásmo (T): „Tento chladicí spotřebič je určen k používání při teplotách okolí od 16 °C do 43 °C.“;

Umístění

Spotřebič by měl být instalován v dostatečné vzdálenosti od zdrojů tepla, jako jsou radiátory, kotle, přímé sluneční světlo atd. Zajistěte, aby vzduch mohl kolem zadní strany skříně volně cirkulovat. Chcete-li zajistit nejlepší výkon, pokud je spotřebič umístěn pod přečnickující nástěnnou jednotkou, musí být minimální vzdálenost mezi horní částí skříně a nástěnnou jednotkou nejméně 100 mm. V ideálním případě by však spotřebič neměl být pod přečnickujícími nástěnnými jednotkami umístován. Přesné vyrovnání je zajištěno jednou nebo několika seřizitelnými nožičkami ve spodní části skříně.



Varování! Spotřebič musí být možné odpojit od elektrické sítě; zástrčka proto musí být po instalaci snadno přístupná.

Elektrické připojení

Před zapojením se ujistěte, že napětí a frekvence uvedené na typovém štítku odpovídají vašemu napájecímu zdroji v domácnosti. Spotřebič musí být uzemněn. Zástrčka napájecího kabelu je pro tento účel opatřena kontaktem. Pokud není síťová zásuvka v domácnosti uzemněna, připojte spotřebič k samostatné kostře v souladu s platnými předpisy, přičemž se obraťte na kvalifikovaného elektrikáře. Nejsou-li dodrženy výše uvedené bezpečnostní pokyny, výrobce veškerou odpovědnost odmítá. Tento spotřebič splňuje požadavky směrnice EHS.

Denní použití

První použití

Vykřídění vnitřního prostoru

Před prvním použitím spotřebiče umyjte vnitřní prostor a veškeré vnitřní příslušenství vlažnou vodou a neutrálním mýdlem, abyste odstranili typický zápach zcela nového výrobku. Poté vše důkladně osušte.

Důležité upozornění! Nepoužívejte čisticí prostředky nebo abrazivní prášky, protože by poškodily povrch.

Nastavení teploty

- Zapojte spotřebič.
- Vnitřní teplota je řízena termostatem. Existuje 8 variant nastavení. 1 je nejteplejší nastavení a 7 je nejchladnější. Pokud je nastaveno na 0, spotřebič je vypnutý. Když je nastaveno max, kompresor se nezastaví
- Spotřebič nemusí fungovat se správnou teplotou, pokud je v obzvláště horkém prostředí nebo pokud příliš často otevíráte dveře.

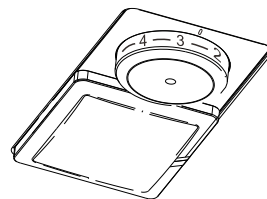

Každodenní používání

Umísťujte různé potraviny do různých oddílů podle níže uvedené tabulky

Prostory chladničky	Typ jídla
Dveře nebo dveřní přihrádky chladničky	<ul style="list-style-type: none">• Potraviny s přírodními konzervačními látkami, jako jsou džemy, džusy, nápoje, koření.• Neuchovávejte potraviny podléhající zkáze.
Zásuvka na ovoce a zeleninu (zásuvka na salát)	<ul style="list-style-type: none">• Ovoce, byliny a zelenina by měly být umístěny samostatně do koše na ovoce a zeleninu.• V chladničce neuchovávejte banány, cibuli, brambory, česnek.
Police lednice – uprostřed	<ul style="list-style-type: none">• Mléčné výrobky, vejce
Police chladničky – nahoře	<ul style="list-style-type: none">• Potraviny, které není potřebné vařit, jako jsou hotová jídla, delikatesy, zbytky.
CaZásuvka/zásobník mrazničky	<ul style="list-style-type: none">• Potraviny pro dlouhodobé skladování.• Spodní zásuvka na syrové maso, drůbež, ryby.• Prostřední zásuvka na mraženou zeleninu, hranolky.• Horní podnos na zmrzlinu, mražené ovoce, mražené pečivo.

Denní použití

Doporučení pro nastavení teploty

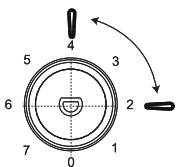
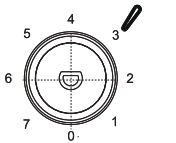
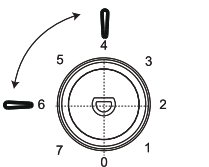
Doporučení pro nastavení teploty		
Teplota prostředí	Mrazicí prostor	Prostor chladničky
Teplá 29°C - 38°C	/	
		Nastavit na 2~4
Normální 21°C - 28°C	/	
		Nastavit na 3
Chladno 16°C - 20°C	/	
		Nastavit na 4~6

Výše uvedené informace poskytují uživatelům doporučené nastavení teploty.

Dopad na skladování potravin

- Podle doporučeného nastavení je maximální doba uchovávání v chladničce nejvýše 3 dny.
- Podle doporučeného nastavení je maximální doba uchovávání v mrazničce nejvýše 1 měsíc.
- Maximální dobu uchovávání je možné v jiných nastaveních zkrátit.

Denní použití

Zmrazení čerstvých potravin

- Mrazicí oddíl je vhodný k mrazení čerstvých potravin a dlouhodobému skladování zmrazených a hluboce zmrazených potravin.
- Čerstvé potraviny, které chcete zmrazit, umístěte do spodního oddílu.
- Maximální množství potravin, které lze zmrazit za 24 hodin, je uvedeno na typovém štítku.
- Proces zmrazování trvá 24 hodin: během tohoto období nepřidávejte další potraviny, které chcete zmrazit.

Uchovávání zmrazených potravin

Při prvním spuštění nebo po delší době nepoužívání. Před vložením produktu do oddílu nechte spotřebič běžet nejméně 2 hodiny při vyšších nastaveních.

Důležité upozornění! V případě náhodného rozmrazení, např. při výpadku elektřiny po delší dobu, než je hodnota uvedená v tabulce technických charakteristik pod „rostoucím časem“, musejí být rozmrazené potraviny rychle spotřebovány nebo okamžitě uvařeny a poté znovu zmrazeny (po uvaření).

Rozmrazování

Hluboce zmrazené nebo zmrazené potraviny mohou být před použitím rozmrazeny v mrazicím oddílu nebo při pokojové teplotě, v závislosti na čase, který je pro tuto činnost k dispozici.

Malé kousky mohou být dokonce uvařeny i zmrazené přímo z mrazničky. V tomto případě bude vaření trvat déle.

Kostky ledu

Tento spotřebič může být vybaven jedním nebo více zásobníky pro výrobu kostek ledu.

Alarm otevřených dveří

Pokud dvířka chladničky zůstanou 60 sekund otevřená, LED kontrolka třikrát blikne a poté bude 5 sekund svítit, přičemž tento cyklus se opakuje, dokud se dveře nezavřou.

Příslušenství

Pohyblivé police

Stěny chladničky jsou vybaveny řadou kolejnic, takže police lze umístit podle potřeby.

Umístění dveřních přihrádek

Aby bylo možné uložit balíčky s potravinami různých velikostí, lze dveřní přihrádky umístit do různých výšek.

Chcete-li provést tyto úpravy, postupujte následovně: dveřní přihrádku postupně vytáhněte ve směru šipek, dokud se neuvolní, a poté ji podle potřeby přemístěte.

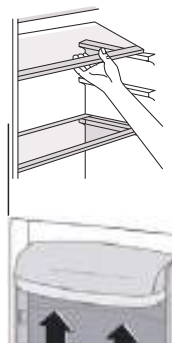

Denní použití

Užitečné rady a tipy

Tipy pro zmrazování potravin

Abychom vám pomohli co nejlépe využít proces zmrazování, uvádíme zde několik důležitých tipů:

- Maximální množství potravin, které lze zmrazit za 24 hodin, je uvedeno na typovém štítku.
- Proces zmrazování trvá 24 hodin. Během tohoto období by neměly být přidávány žádné další potraviny ke zmrazení.
- Zmrazujte pouze vysoce kvalitní, čerstvé a důkladně očištěné potraviny.
- Připravujte potraviny v malých porcích, aby se mohly rychle a zcela zmrazit a bylo pak možné rozmrazit pouze požadované množství.
- Zabalte potraviny do alobalu nebo polyetylenu a ujistěte se, že jsou balíčky vzduchotěsné.
- Čerstvé nezmrazené potraviny se nesmějí dotýkat již zmrazených potravin, protože by zvyšovaly jejich teplotu.
- Netučné potraviny se skladují lépe a déle než tučné; sůl snižuje skladovatelnost potravin.
- Led, pokud je konzumován ihned po vyjmutí z mrazicího oddílu, může způsobit spálení pokožky mrazem.
- Doporučujeme na každém jednotlivém balení zaznamenat datum zmrazení, abyste balení případně mohli vyjmout z mrazicího oddílu; může dojít ke spálení pokožky mrazem.
- Doporučujeme na každém jednotlivém balení zaznamenat datum zmrazení, abyste tak měli přehled o době skladování.

Tipy pro skladování zmrazených potravin

Chcete-li u tohoto spotřebiče dosáhnout nejlepšího výkonu, měli byste:

- Ujistit se, že komerčně zmrazené potraviny byly maloobchodníkem náležitě skladovány.
- Zajistit, aby zmrazené potraviny byly z obchodu s potravinami přeneseny do mrazničky v co nejkratší době.
- Neotevírat dveře často nebo je nechávat otevřené déle, než je nezbytně nutné.
- Jednou rozmrazené potraviny se rychle kazí a nemohou se znovu zmrazovat.
- Nepřekračovat dobu skladování uvedenou výrobcem potravin na obalu.

Tipy pro chlazení čerstvých potravin

Chcete-li dosáhnout nejlepšího výkonu:

- V chladničce uchovávejte teplé jídlo nebo odpařující se tekutiny. Jídlo zakryjte nebo zabalte hlavně tehdy, pokud má silnou vůni
- Maso (všechny druhy): zabalte do polyetylenových sáčků a umístěte na skleněné police nad zásuvku se zeleninou.
- Z bezpečnostních důvodů je skladujte tímto způsobem maximálně jeden nebo dva dny.
- Vařené jídlo, studené pokrmy atd.: tyto potraviny byste měli zakrýt a můžete je umístit na jakoukoli polici.
- Ovoce a zelenina: tyto potraviny je vhodné důkladně vyčistit a umístit do speciální zásuvky. Máslo a sýr: tyto potraviny je vhodné umístit ve speciálních vzduchotěsných nádobách nebo zabalit do hliníkové fólie anebo polyetylenových sáčků, aby se vyloučilo co nejvíce vzduchu.
- Lahve s mlékem: měli byste je opatřit uzávěrem a uložit ve dveřních přihrádkách.
- Banány, brambory, cibule a česnek, pokud nejsou zabalené, nesmí být uchovávány v lednici.

Denní použití

V ištění

Z hygienických důvodů je třeba pravidelně čistit vnitřek stroje, včetně vnitřního příslušenství.



Pozor! Spotřebič nesmí být při čištění napojený k elektrické síti. Hrozí nebezpečí úrazu elektrickým proudem! Před čištěním spotřebič vypněte a vytáhněte zástrčku z elektrické sítě nebo vypněte jistič nebo pojistku. Spotřebič nikdy nečistěte parním čištěním. Mohlo by dojít k akumulaci vlhkosti v elektrických součástech – hrozí nebezpečí úrazu elektrickým proudem! Horké výpary mohou vést k poškození plastových částí. Spotřebič musí být po čištění opatrným uvedením do provozu suchý.

Důležité! éterické oleje a organická rozpouštědla mohou napadat plastové části, např. citrónový nebo pomerančový džus, kyselinu máselnou, prací prostředek obsahující kyselinu octovou

Vyčistěte vypouštěcí otvor

Přetékání rozmražené vody do chladničky zabráníte pravidelným čištěním vypouštěcího otvoru v zadní části chladničky.

K vyčištění otvoru použijte čistič, podle znázornění na pravém obrázku.



1) Pokud na zadní straně spotřebiče je kondenzát.

- Nedovolte, aby se takové látky dostaly do styku s částmi spotřebiče.
- Nepoužívejte žádné abrazivní čisticí prostředky.
- Z mrazničky vytáhněte potraviny. Uchovávejte je na chladném místě, dobře přikryté.
- Vypněte spotřebič a vytáhněte zástrčku z elektrické sítě nebo vypněte jistič či pojistku.
- Spotřebič a vnitřní příslušenství vyčistěte hadříkem a vlažnou vodou. Po čištění otfete s použitím čisté vody a vytřete do sucha.
- Nahromadění prachu na kondenzátoru zvyšuje spotřebu energie. Z tohoto důvodu jednou za rok měkkým kartáčem nebo vysavačem pečlivě vyčistěte kondenzátor na zadní straně spotřebiče.¹ Jakmile je vše vysušeno, uveďte spotřebič zpět do provozu.

Odmrazování mrazničky

Mrazicí oddíl se nicméně bude postupně pokrývat námrazou. Ta by měla být odstraněna. K oškrabávání námrazy z výparníku nikdy nepoužívejte ostré kovové nástroje, protože byste jej mohli poškodit. Pokud se však na vnitřním obložení vytvoří velmi silná vrstva ledu, mělo by být úplně odmrázeno provedeno následujícím způsobem:

- Vytáhněte zástrčku ze zásuvky.
- Vyjměte veškeré uložené potraviny, zabalte je do několika vrstev novin a uložte je na chladné místo.
- Nechejte dveře otevřené a pod spotřebič umístěte nádobu, která zachytí vodu z odmrazování.
- Když je odmrazování dokončeno, vnitřní prostor důkladně vysušte.
- Zapojte zástrčku zpět do síťové zásuvky a spotřebič znovu spusťte.

Výměna lampy

Vnitřní světlo je typu LED. Chcete-li vyměnit lampu, obraťte se na kvalifikovaného technika.

LED světlo

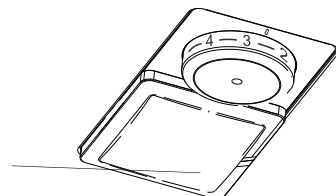

Denní použití

Odstraňování poruch



Pozor! Než přistoupíte k řešení problémů, odpojte napájecí zdroj. Odstraňování problémů, které nejsou uvedeny v tomto návodu, smí provádět pouze kvalifikovaný elektrikář nebo kompetentní osoba.

Důležité upozornění! Během běžného používání se vyskytují určité zvuky (kompresor, cirkulace chladiva).

Problém	Možná příčina	Řešení
Spotřebič nefunguje.	termostat je nastaven na "0"	Pro zapnutí spotřebiče nastavte termostat na jiná čísla
	Zásuvka je vadná.	Poruchy elektrické sítě musí opravit elektrikář.
	Vypálená nebo vadná pojistka.	Zkontrolujte pojistku a v případě potřeby ji vyměňte.
	Síťová zástrčka není zapojena nebo je uvolněná.	Zasuňte síťovou zástrčku.
Jídlo je moc teplé.	Teplota není správně nastavena.	Prostudujte si prosím úvodní oddíl Nastavení teploty.
	Dveře byly otevřené delší dobu.	Otevřete dveře pouze na tak dlouho, jak je potřeba.
	Během posledních 24 hodin bylo do spotřebiče umístěno velké množství teplých potravin.	Teplotní regulaci nastavte dočasně na chladnější nastavení.
	Spotřebič je blízko zdroje tepla.	Prostudujte si prosím oddíl Umístění při instalaci.
Spotřebič příliš chladí	Nastavená teplota je příliš nízká.	Knoflík termostatu dočasně přepněte na teplejší nastavení.
Neobvyklé zvuky	Spotřebič není vyrovnán.	Znovu seřídte nožičky.
	Spotřebič se dotýká stěny nebo jiných předmětů.	Nepatrně spotřebič posuňte.
	Nějaká součást, např. trubka na zadní straně spotřebiče, se dotýká jiné části spotřebiče nebo stěny.	V případě potřeby součást opatrně ohněte.
Voda na podlaze	Vypouštěcí otvor je ucpaný.	Viz část Čištění.
Boční panel je horký	V panelu je kondenzát.	Jedná se o normální stav.

Pokud se porucha objeví znovu, obraťte se na servisní středisko.

εγχειρίδιο χρήστη

ψυγείο καταψύκτη

περιεχόμενο

1. ΠΛΗΡΟΦΟΡΙΕΣ ΓΙΑ ΤΗΝ ΑΣΦΑΛΕΙΑ	1~10
2. Επισκόπηση	11
3. Αντιστροφή πόρτας	12~14
4. Τοποθέτηση	15~16
5. Καθημερινή χρήση	17~22

Σας ευχαριστούμε για την αγορά αυτού του προϊόντος.

Πριν χρησιμοποιήσετε το ψυγείο σας, σας παρακαλούμε να διαβάσετε προσεκτικά αυτό το εγχειρίδιο οδηγιών χρήσης έτσι ώστε να μεγιστοποιήσετε την απόδοση του. Φυλάξτε όλα τα έγγραφα για μελλοντική χρήση ή για άλλους ιδιοκτήτες. Αυτό το προϊόν προορίζεται αποκλειστικά για οικιακή χρήση ή παρόμοιες εφαρμογές όπως:

- την περιοχή της κουζίνας για προσωπικό καταστημάτων, γραφείων και άλλα περιβάλλοντα εργασίας
- σε φάρμες, από πελάτες σε ξενοδοχεία, πανδοχεία και άλλα περιβάλλοντα οικιακού τύπου
- σε bed και breakfasts (B & B)
- για υπηρεσίες επισιτισμού και παρόμοιες εφαρμογές που δεν προορίζονται για λιανική πώληση.

Αυτή η συσκευή πρέπει να χρησιμοποιείται μόνο για σκοπούς αποθήκευσης τροφίμων, οποιαδήποτε άλλη χρήση θεωρείται επικίνδυνη και ο κατασκευαστής δεν θα είναι υπεύθυνος για οιοσδήποτε παραλείψεις. Επίσης, συνιστάται να διαβάσετε προσεκτικά τους όρους της εγγύησης.

ΠΛΗΡΟΦΟΡΙΕΣ ΓΙΑ ΤΗΝ ΑΣΦΑΛΕΙΑ

Αυτός ο οδηγός περιέχει πολλές σημαντικές πληροφορίες για την ασφάλεια. Προτείνουμε να φυλάσσετε αυτές τις οδηγίες σε ένα ασφαλές μέρος για εύκολη αναφορά και καλή εμπειρία με τη συσκευή. Το ψυγείο περιέχει ένα ψυκτικό αέριο (R600a: ισοβουτάνιο) και μονωτικό αέριο (κυκλοπεντάνιο), με υψηλή συμβατότητα με το περιβάλλον, τα οποία ωστόσο, είναι εύφλεκτα.



Προσοχή: κίνδυνος πυρκαγιάς

Εάν προκληθεί ζημιά στο κύκλωμα του ψυκτικού αέριου:

- Αποφύγετε γυμνές φλόγες και πηγές σπινθήρων.
- Αερίστε σχολαστικά το δωμάτιο στο οποίο βρίσκεται η συσκευή**

ΠΡΟΕΙΔΟΠΟΙΗΣΗ!

- Κατά τον καθαρισμό/μεταφορά της συσκευής πρέπει να προσέχετε ώστε να μην αγγίξετε τα μεταλλικά σύρματα του συμπυκνωτή στο πίσω μέρος της συσκευής, καθώς ενδέχεται να τραυματίσετε τα δάχτυλά σας και τα χέρια σας ή να καταστρέψετε το προϊόν σας.
- Αυτή η συσκευή δεν έχει σχεδιαστεί για να στοιβάζεται με οποιαδήποτε άλλη συσκευή. Μην επιχειρήσετε να καθίσετε ή να σταθείτε επάνω στην κορυφή της συσκευής σας καθώς δεν έχει σχεδιαστεί για τέτοια χρήση. Θα μπορούσατε να τραυματιστείτε ή να καταστρέψετε τη συσκευή.
- Βεβαιωθείτε ότι το καλώδιο τροφοδοσίας δεν έχει μαγκώσει κάτω από τη συσκευή κατά τη διάρκεια και μετά τη μεταφορά/μετακίνηση της συσκευής, για να αποφευχθεί το κόψιμο ή η ζημιά του καλωδίου τροφοδοσίας.
- Όταν τοποθετείτε την συσκευή σας προσέξτε να μην καταστρέψετε το δάπεδο, τους σωλήνες, τις ταπετσαρίες των τοίχων κλπ. Μην μετακινείτε τη συσκευή τραβώντας την από το καπάκι ή την χειρολαβή. Μην επιτρέπετε στα παιδιά να παίζουν με τη συσκευή ή να πειράζουν τα κουμπιά ελέγχου. Η εταιρεία μας αρνείται να αναλάβει οποιαδήποτε ευθύνη σε περίπτωση που δεν ακολουθούνται οι οδηγίες.
- Μην τοποθετείτε την συσκευή σε υγρά, λιπαρά ή σκονισμένα μέρη, ούτε να την εκθέτετε σε απευθείας ηλιακή ακτινοβολία και σε νερό.
- Μην τοποθετείτε την συσκευή κοντά σε καλοριφέρ ή εύφλεκτα υλικά.
- Εάν υπάρχει διακοπή ρεύματος, μην ανοίγετε το

καπάκι. Τα κατεψυγμένα τρόφιμα δεν θα πρέπει να επηρεαστούν εάν η διακοπή διαρκέσει λιγότερο από 20 ώρες. Εάν η διακοπή διαρκέσει περισσότερο, τότε τα τρόφιμα πρέπει να ελεγχθούν και να καταναλωθούν αμέσως ή να μαγειρευτούν και στη συνέχεια να καταψυχθούν και πάλι.

- Εάν διαπιστώσετε ότι είναι δύσκολο να ανοίξει το καπάκι του καταψύκτη αμέσως μετά που το έχετε κλείσει, μην ανησυχείτε. Αυτό οφείλεται στην διαφορά πίεσης που θα εξισορροπηθεί και θα επιτρέψει το άνοιγμα του καπακιού κανονικά μετά από μερικά λεπτά.
- Μην συνδέετε τη συσκευή στην τροφοδοσία ρεύματος μέχρι να αφαιρεθούν όλα τα προστατευτικά συσκευασίας και μεταφοράς.
- Αφήστε την να παραμείνει σε όρθια θέση για τουλάχιστον 4 ώρες πριν την ενεργοποίηση για να επιτρέψετε στο λάδι του συμπιεστή να "καθίσει" εάν έχει μεταφερθεί σε οριζόντια θέση.
- Αυτός ο καταψύκτης πρέπει να χρησιμοποιείται μόνο για τον σκοπό που προορίζεται (δηλαδή, αποθήκευση και κατάψυξη βρώσιμων τροφίμων).
- Μην αποθηκεύετε ιατρικά ή ερευνητικά υλικά μέσα στα ψυγεία κρασιών. Όταν πρέπει να αποθηκευτεί ένα υλικό το οποίο απαιτεί αυστηρό έλεγχο της θερμοκρασίας αποθήκευσης του, είναι πιθανό να αλλοιωθεί ή να εμφανιστεί μία ανεξέλεγκτη αντίδραση η οποία μπορεί να αποβεί επικίνδυνη.
- Πριν κάνετε οποιαδήποτε εργασία, αποσυνδέστε το καλώδιο τροφοδοσίας από την πρίζα.
- Κατά την παράδοση, ελέγξτε για να βεβαιωθείτε ότι το προϊόν δεν έχει υποστεί ζημιά και ότι όλα τα μέρη και τα εξαρτήματα είναι σε άριστη κατάσταση.

- Εάν παρατηρηθεί μία διαρροή στο σύστημα ψύξης, μην ακουμπάτε την πρίζα του τοίχου και μην χρησιμοποιείτε γυμνή φλόγα. Ανοίξτε το παράθυρο και αφήστε να μπει αέρας μέσα στο δωμάτιο. Μετά καλέστε ένα κέντρο τεχνικής εξυπηρέτησης για να ζητήσετε την επισκευή.
- Μην χρησιμοποιείτε καλώδια προέκτασης ή αντάπτορες.
- Μην τραβάτε με δύναμη ή τσακίζετε το καλώδιο τροφοδοσίας ή ακουμπάτε την πρίζα με βρεγμένα χέρια.
- Μην προκαλείτε ζημιά στην πρίζα και/ή στο καλώδιο τροφοδοσίας, αυτό μπορεί να έχει σαν αποτέλεσμα ηλεκτροπληξία ή φωτιά.
- Εάν έχει προκληθεί ζημιά στο καλώδιο τροφοδοσίας, πρέπει να αντικατασταθεί από τον κατασκευαστή, τον εξουσιοδοτημένο τεχνικό του ή άτομο με παρόμοια τεχνική κατάρτιση έτσι ώστε να αποφευχθεί οποιοσδήποτε κίνδυνος.
- Μην τοποθετείτε ή αποθηκεύετε εύφλεκτα και εξαιρετικά πτητικά υλικά όπως αιθέρα, βενζίνη, LPG, αέριο προπάνιο, φιάλες με αεροζόλ, κόλες, καθαρή αλκοόλη κλπ. Αυτά τα υλικά μπορεί να προκαλέσουν μία έκρηξη.
- Μην χρησιμοποιείτε ή αποθηκεύετε εύφλεκτα σπρέι, όπως σπρέι βαφής, κοντά στα ψυγεία κρασιών. Μπορεί να προκληθεί έκρηξη ή πυρκαγιά.
- Μην τοποθετείτε αντικείμενα και/ή δοχεία γεμάτα με νερό στο επάνω μέρος της συσκευής.
- Δεν συνιστούμε τη χρήση καλωδίων προέκτασης και πρίζες πολλαπλών συνδέσεων.
- Μην πετάτε τη συσκευή σε φωτιά. Προσέξτε να μην προκληθεί ζημιά στο κύκλωμα ψύξης/σωλήνες της

συσκευής κατά την διάρκεια της μεταφοράς και της χρήσης. Σε περίπτωση ζημιάς μην εκθέσετε τη συσκευή σε φωτιά, πιθανή πηγή σπινθήρα και εξαερίστε αμέσως το δωμάτιο όπου βρίσκεται η συσκευή.

- Το σύστημα ψύξης που βρίσκεται στο οπίσθιο μέρος και στο εσωτερικό των ψυγείων κρασιών περιέχει ψυκτικό αέριο. Επομένως, αποφύγετε την πρόκληση ζημιάς στους σωλήνες.
- Μην χρησιμοποιείτε ηλεκτρικές συσκευές μέσα στους χώρους αποθήκευσης των τροφίμων της συσκευής, εκτός εάν είναι του συνιστώμενου τύπου από τον κατασκευαστή.
- Μην προκαλείτε ζημιά στο κύκλωμα του ψυκτικού αερίου.
- Μην χρησιμοποιείτε μηχανικές συσκευές ή άλλο εξοπλισμό για να επιταχύνετε την διαδικασία απόψυξης, διαφορετικά από εκείνα που συνιστώνται από τον κατασκευαστή.
- Μην χρησιμοποιείτε ηλεκτρικές συσκευές μέσα στους χώρους αποθήκευσης των τροφίμων, εκτός εάν είναι του συνιστώμενου τύπου από τον κατασκευαστή.
- Μην αγγίζετε εσωτερικά στοιχεία ψύξης, ειδικά με βρεγμένα χέρια, για να αποφύγετε ρωγμές ή τραυματισμούς.
- Διατηρήστε ελεύθερα και χωρίς εμπόδια τα ανοίγματα εξαερισμού που υπάρχουν στον χώρο της συσκευής ή στην κατασκευή εντοιχισμού.
- Μην χρησιμοποιείτε αντικείμενα με αιχμηρά ή κοφτερά άκρα όπως μαχαίρια ή πιρούνια για να αφαιρέσετε τον πάγο.
- Ποτέ μην χρησιμοποιείτε πιστόλια στεγνώματος μαλλιών, ηλεκτρικές συσκευές θέρμανσης ή άλλες

παρόμοιες ηλεκτρικές συσκευές για απόψυξη.

- Μην ξύνετε με ένα μαχαίρι ή με ένα αιχμηρό αντικείμενο για να αφαιρέσετε πάχνη ή πάγο που έχει συγκεντρωθεί. Με αυτά, μπορεί να προκληθεί ζημιά στο κύκλωμα του ψυκτικού αέριου, και η έκχυση από αυτό μπορεί να προκαλέσει φωτιά ή ζημιά στα μάτια σας.
- Μην χρησιμοποιείτε μηχανικές συσκευές ή άλλο εξοπλισμό για να επιταχύνετε την διαδικασία απόψυξης.
- Αποφύγετε με κάθε τρόπο την χρήση γυμνής φλόγας ή ηλεκτρικού εξοπλισμού, όπως καλοριφέρ, ατμοκαθαριστές, κεριά, λάμπες λαδιού και παρόμοια έτσι ώστε να επιταχύνετε την φάση απόψυξης.
- Ποτέ μην χρησιμοποιείτε νερό για να πλύνετε τη θέση του συμπιεστή, σκουπίστε καλά με ένα στεγνό πανί μετά τον καθαρισμό για να αποφύγετε τη σκουριά.
- Συνιστάται να διατηρείτε καθαρή την πρίζα, οποιαδήποτε υπολείμματα υπερβολικής σκόνης επάνω στην πρίζα μπορεί να προκαλέσουν φωτιά.
- Το προϊόν έχει σχεδιαστεί και κατασκευαστεί μόνο για οικιακή χρήση.
- εγγύηση θα ακυρωθεί εάν το προϊόν είναι τοποθετημένο ή χρησιμοποιείται σε επαγγελματικούς χώρους ή σε περιβάλλοντα μη οικιακής χρήσης.
- Το προϊόν πρέπει να εγκατασταθεί, να τοποθετηθεί και να λειτουργήσει σωστά σύμφωνα με τις οδηγίες που παρέχονται στο Βιβλίο οδηγιών χρήσης που παρέχεται.
- Η εγγύηση ισχύει μόνο για νέα προϊόντα και δεν μεταβιβάζεται εάν το προϊόν μεταπωληθεί.
- Η εταιρεία μας αποποιείται οποιασδήποτε ευθύνης για τυχαιές ή επακόλουθες ζημιές.

- Η εγγύηση δεν μειώνει με κανένα τρόπο τα προβλεπόμενα από τον νόμο ή νομικά δικαιώματα σας.
- Μην κάνετε επισκευές σε αυτά τα ψυγεία κρασιών. Όλες οι επεμβάσεις πρέπει να εκτελούνται αποκλειστικά από εξειδικευμένο προσωπικό.
- Εάν απορρίπτετε ένα παλιό προϊόν με κλειδαριά ή μάνταλο που είναι τοποθετημένο στην πόρτα, βεβαιωθείτε ότι έχει παραμείνει σε ασφαλή κατάσταση έτσι ώστε να αποφευχθεί η παγίδευση παιδιών.
- Αυτή η συσκευή μπορεί να χρησιμοποιηθεί από παιδιά ηλικίας από 8 ετών ή μεγαλύτερα και από άτομα με μειωμένες σωματικές, αισθητηριακές ή διανοητικές ικανότητες ή με έλλειψη εμπειρίας και γνώσης εφόσον είναι κάτω από επίβλεψη ή του έχουν δοθεί οδηγίες αναφορικά με τον τρόπο χρήσης της συσκευής με ασφαλή τρόπο και έχουν κατανοήσει τους κινδύνους στους οποίους εμπλέκονται.
- Τα παιδιά δεν θα πρέπει να παίζουν με την συσκευή. Ο καθαρισμός και η συντήρηση από τον χρήστη δεν θα πρέπει να γίνεται από παιδιά χωρίς επίβλεψη.
- Κλειδαριές: Εάν το ψυγείο/καταψύκτης σας είναι εφοδιασμένος με κλειδαριά, για να αποτρέψετε την παγίδευση των παιδιών κρατήστε το κλειδί μακριά και όχι κοντά στη συσκευή. Κατά την απόρριψη ενός παλαιού ψυγείου/καταψύκτη απενεργοποιήστε οποιαδήποτε παλιά κλειδαριά ή μάνταλο σαν μέτρο ασφάλειας.
- Παιδιά ηλικίας από 3 έως 8 ετών επιτρέπεται να βάζουν και να αφαιρούν αυτή τη συσκευή.

ΠΡΟΕΙΔΟΠΟΙΗΣΗ! Όταν τοποθετείτε τη συσκευή, βεβαιωθείτε ότι το καλώδιο τροφοδοσίας δεν έχει

παγιδευτεί ή έχει υποστεί ζημιά.

ΠΡΟΕΙΔΟΠΟΙΗΣΗ! Μην τοποθετείτε πολλαπλές φορητές πρίζες ή φορητές συσκευές παροχής ενέργειας στο πίσω μέρος της συσκευής.

Για να αποφύγετε τη μόλυνση των τροφίμων, σας παρακαλούμε να τηρήσετε τις παρακάτω οδηγίες

- Το άνοιγμα της πόρτας για μεγάλες χρονικές περιόδους μπορεί να προκαλέσει σημαντική αύξηση της θερμοκρασίας στους θαλάμους της συσκευής.
- Καθαρίστε τακτικά τις επιφάνειες που μπορούν να έρθουν σε επαφή με τα τρόφιμα και τα προσβάσιμα συστήματα αποστράγγισης.
- Καθαρίστε τα δοχεία νερού εάν δεν έχουν χρησιμοποιηθεί για 48 ώρες· ξεπλύνετε το σύστημα του νερού που είναι συνδεδεμένο με παροχή νερού εάν δεν έχει τραβηχτεί νερό για 5 ημέρες.
- Αποθηκεύστε το ωμό κρέας και τα ψάρια σε κατάλληλα δοχεία στο ψυγείο, έτσι ώστε να μην έρχονται σε επαφή ή να μην στάζουν επάνω σε άλλα τρόφιμα.
- Οι χώροι αποθήκευσης κατεψυγμένων τροφίμων δύο αστέρων (εάν υπάρχουν στη συσκευή) είναι κατάλληλοι για αποθήκευση ήδη κατεψυγμένων τροφίμων, την αποθήκευση ή την παρασκευή παγωτού και την κατασκευή παγοκύβων.
- Οι χώροι αποθήκευσης ενός-, δύο- και τριών αστέρων (εάν υπάρχουν στη συσκευή) δεν είναι κατάλληλα για την κατάψυξη των νωπών τροφίμων.
- Εάν η συσκευή παραμείνει ανοικτή για μεγάλο χρονικό διάστημα, σβήστε την, ξεπαγώστε την, καθαρίστε την, στεγνώστε την και αφήστε την πόρτα ανοικτή για να αποφύγετε την ανάπτυξη μούχλας μέσα στη συσκευή.

ΠΡΟΕΙΔΟΠΟΙΗΣΗ! Κατά τη διάρκεια της χρήσης, της συντήρησης και της απόρριψης της συσκευής, προσέξτε το σύμβολο στην αριστερή πλευρά, το οποίο βρίσκεται στο πίσω μέρος της συσκευής (πίσω πλαίσιο ή συμπίεστής).

Είναι ένα σύμβολο προειδοποίησης κινδύνου πυρκαγιάς. Υπάρχουν εύφλεκτα υλικά μέσα στους σωλήνες του ψυκτικού υγρού και μέσα στο συμπίεστή.

Σας παρακαλούμε να είναι μακριά από πηγές φωτιάς κατά τη χρήση, τη συντήρηση και την απόρριψη.

ΑΠΟΡΡΙΨΗ ΠΑΛΑΙΩΝ ΣΥΣΚΕΥΩΝ



Αυτή η συσκευή έχει σήμανση σύμφωνα με την Ευρωπαϊκή οδηγία 2012/19/EU σχετικά με τα απόβλητα ειδών ηλεκτρικού και ηλεκτρονικού εξοπλισμού (WEEE).

Τα WEEE περιέχουν τόσο ρυπογόνες ουσίες (οι οποίες μπορούν να έχουν αρνητικές επιπτώσεις στο περιβάλλον) και βασικά εξαρτήματα (τα οποία μπορούν να χρησιμοποιηθούν και πάλι). Είναι σημαντικό να υποβάλλονται τα WEEE σε συγκεκριμένες επεξεργασίες, έτσι ώστε να αφαιρούνται και να απορρίπτονται σωστά όλα τα ρυπογόνα στοιχεία, και να ανακτώνται και να ανακυκλώνονται όλα τα υλικά.

Οι ιδιώτες μπορούν να διαδραματίσουν σημαντικό ρόλο στην εξασφάλιση ότι τα WEEE δεν θα γίνουν ένα περιβαλλοντολογικό ζήτημα· είναι πολύ σημαντικό να ακολουθείτε ορισμένους βασικούς κανόνες:

- Τα WEEE δεν θα πρέπει να αντιμετωπίζονται σαν οικιακά απορρίμματα,
- Τα WEEE θα πρέπει να παραδίδονται στα αρμόδια σημεία συλλογής που διαχειρίζονται από τις δημοτικές αρχές ή από εξουσιοδοτημένες εταιρείες. Σε πολλές χώρες, για μεγάλα WEEE, μπορεί να υπάρχει συλλογή από το σπίτι.

Σε πολλές χώρες, όταν αγοράζετε μία καινούργια συσκευή, η παλιά μπορεί να επιστραφεί στον πωλητή ο οποίος ο οποίος πρέπει να την παραλάβει χωρίς χρέωση σε μία αναλογία μία προς μία, εφόσον ο εξοπλισμός αυτός είναι ισοδύναμου τύπου και έχει τις ίδιες λειτουργίες με τον παρεχόμενο εξοπλισμό.

Συμβατότητα

Τοποθετώντας το αναγνωριστικό **CE** επάνω σε αυτό το προϊόν, επιβεβαιώνουμε την συμβατότητα με όλες τις σχετικές Ευρωπαϊκές προϋποθέσεις ασφάλειας, υγείας και προστασίας του περιβάλλοντος που εφαρμόζονται για αυτό το προϊόν σύμφωνα με την ισχύουσα νομοθεσία.

Εξοικονόμηση ενέργειας

Για καλύτερη εξοικονόμηση ενέργειας σας συνιστούμε να:

Τοποθετήσετε την συσκευή μακριά από πηγές θερμότητας και μην την εκθέτετε σε απευθείας ηλιακή ακτινοβολία και μέσα σε ένα καλά αεριζόμενο δωμάτιο.

Αποφύγετε να βάζετε ζεστές τροφές μέσα στο ψυγείο έτσι ώστε να αποφύγετε την αύξηση της εσωτερικής θερμοκρασίας και επομένως την πρόκληση της συνεχούς λειτουργίας του συμπιεστή.

Μην στριμώνχνετε υπερβολικά τις τροφές έτσι ώστε να είναι εξασφαλισμένη η σωστή ανακύκλωση του αέρος.

Κάντε απόψυξη της συσκευής σε περίπτωση που υπάρχει πάγος έτσι ώστε να διευκολύνετε της μεταφορά της ψύξης.

Σε περίπτωση διακοπής του ηλεκτρικού ρεύματος, καλό είναι να διατηρείτε κλειστή την πόρτα του ψυγείου.

Ανοίξτε ή κρατήστε ανοιχτές τις πόρτες της συσκευής για όσο το δυνατόν μικρότερο χρονικό διάστημα

Αποφύγετε την ρύθμιση σε πολύ ψυχρές θερμοκρασίες.

Αφαιρέστε την σκόνη που υπάρχει επάνω ή κοντά στην συσκευή

Επισκόπηση

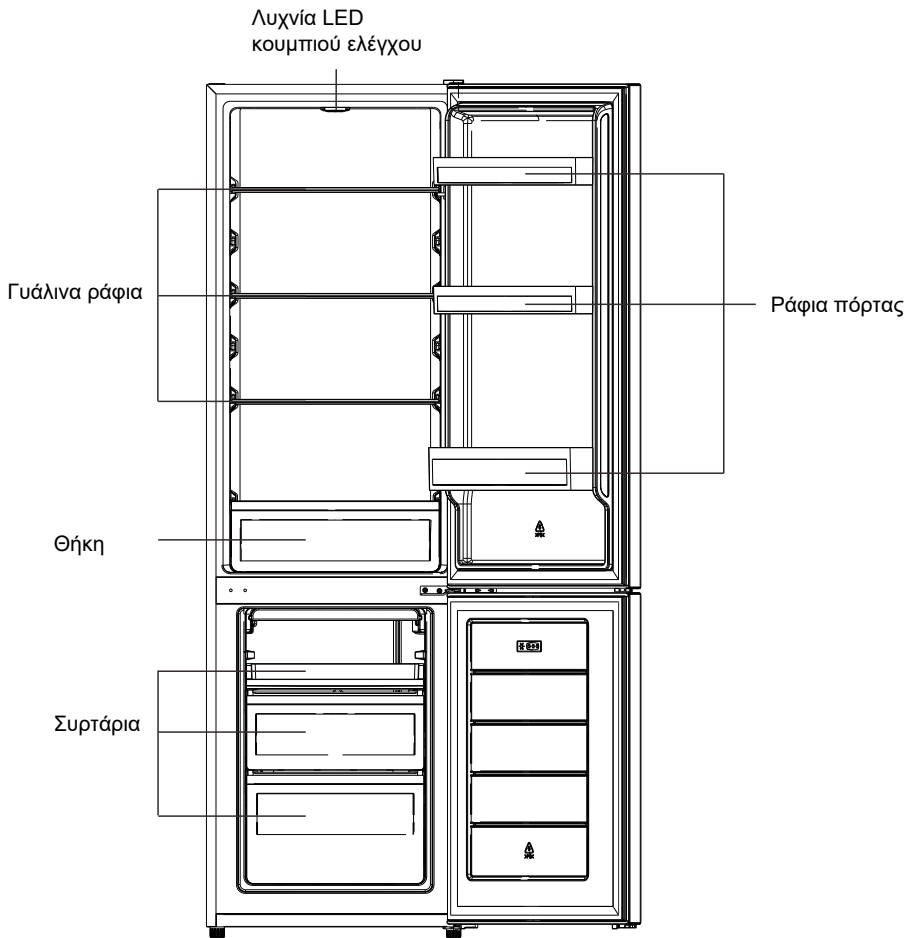

Αυτή η εικόνα είναι μόνο ενδεικτική, για τις λεπτομέρειες παρακαλώ ελέγξτε τη συσκευή σας.

Αντιστροφή πόρτας

Απαιτούμενα εργαλεία: Κατσαβίδι Philips, ίσιο κατσαβίδι, εξαγωνο κλειδί.

- Σιγουρευτείτε ότι η μονάδα έχει αποσυνδεθεί από την τροφοδοσία του ρεύματος και είναι άδεια.
- Για να αφαιρέσετε την πόρτα, πρέπει να γείρετε την μονάδα προς τα πίσω.
- Θα πρέπει να ακουμπήσετε την μονάδα επάνω σε κάτι σταθερό έτσι ώστε να μην γλιστρήσει κατά την διάρκεια της διαδικασίας αντιστροφής της πόρτας.
- Όλα τα εξαρτήματα που αφαιρούνται πρέπει να φυλάσσονται για να γίνει η επανατοποθέτηση της πόρτας.
- Μην ακουμπάτε την μονάδα στο πάτωμα γιατί αυτό μπορεί να προκαλέσει ζημιά στο σύστημα ψύξης.
- Είναι προτιμότερο να χειρίζονται 2 άτομα την μονάδα κατά την διάρκεια της συναρμολόγησης.

1. Αφαιρέστε προσεκτικά το κάλυμμα του άνω μεντεσέ με ένα επίπεδο κατσαβίδι

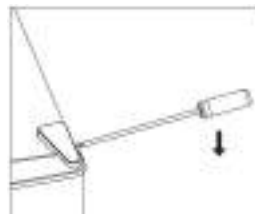

2. Ξεβιδώστε τον επάνω μεντεσέ με ένα κατσαβίδι Phillips.

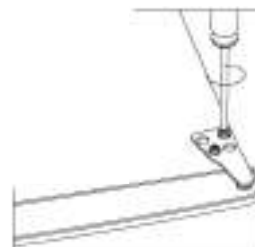

3. Αφαιρέστε το κάλυμμα της οπής με ένα επίπεδο κατσαβίδι.

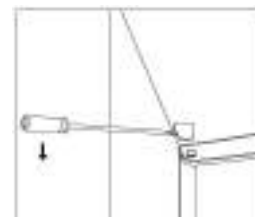

4. Μετακινήστε το κάλυμμα του πυρήνα από την αριστερή στην δεξιά πλευρά. Και μετά σηκώστε την επάνω πόρτα και τοποθετήστε την σε μια επενδυμένη επιφάνεια για να μην γρατσουνιστεί.

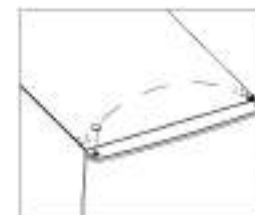

Αντιστροφή πόρτας

5. Ξεβιδώστε τον μεσαίο μεντεσέ και στη συνέχεια σηκώστε την κάτω πόρτα και τοποθετήστε την σε ένα μαλακό μαξιλάρι για να αποφύγετε το γρατσούνισμα.

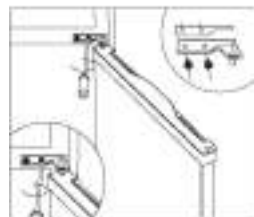

6. Μετακινήστε δύο μεσαία καλύμματα των οπών από αριστερά στα δεξιά.

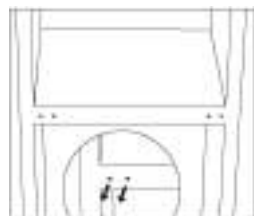

7. Ξαπλώστε στο πίσω μέρος του θαλάμου σε ένα μαλακό μαξιλάρι. Ξεβιδώστε τον κάτω μεντεσέ και ισιώστε το πόδι.

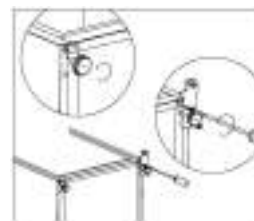

8. Ξεβιδώστε και αφαιρέστε τον πείρο του κάτω μεντεσέ, περιστρέψτε το στήριγμα και τοποθετήστε το ξανά.



9. Τοποθετήστε τον μεντεσέ στην αριστερή πλευρά και τη βάση ποδιού στη δεξιά πλευρά. Στη συνέχεια, βιδώστε δύο πόδια αλφαδιάσματος με τα αρχικά μέρη τους.



Αντιστροφή πόρτας

10. Μετακινήστε δύο μεσαία καλύμματα των οπών από αριστερά στα δεξιά.

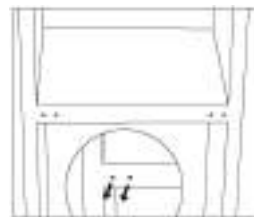

11. Σήκωσε τη μονάδα και βάλτε την πόρτα στον κάτω μεντεσέ. Βεβαιωθείτε ότι ο πυρήνας του κάτω μεντεσέ έχει εισαχθεί μέσα στην οπή της πόρτας. Στη συνέχεια, μετακινήστε το κάλυμμα της οπής του μεντεσέ της κάτω πόρτας από την αριστερή πλευρά στην δεξιά πλευρά

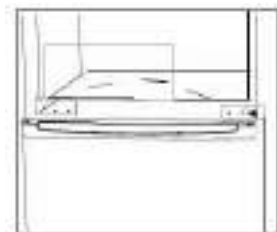

12. Τοποθετήστε τον μεσαίο μεντεσέ.

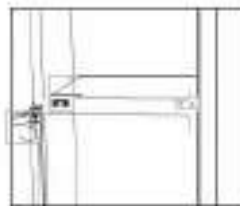

13. Τοποθετήστε την επάνω πόρτα με τον επάνω μεντεσέ

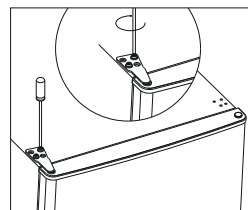

14. Κουμπώστε το κάλυμμα του μεντεσέ και το κάλυμμα της οπής στο επάνω μέρος της μονάδας

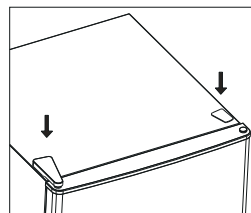

15. Ελέγξτε εάν η τσιμούχα της πόρτας είναι παραμορφωμένη. Εάν ναι, αποσυνδέστε τις τσιμούχες της πόρτας του ψυγείου και του καταψύκτη και στη συνέχεια κουμπώστε τις μετά την περιστροφή

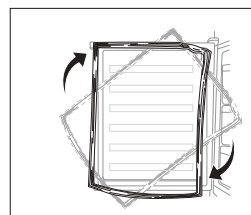

Τοποθέτηση

Τοποθέτηση εξωτερικής λαβής πόρτας (εάν υπάρχει εξωτερική λαβή)

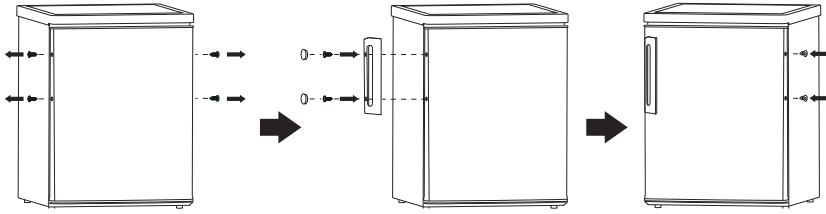

Απαιτήσεις χώρου

- Διατηρείτε αρκετό χώρο για το άνοιγμα της πόρτας.

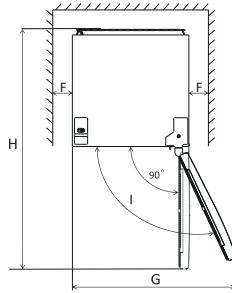
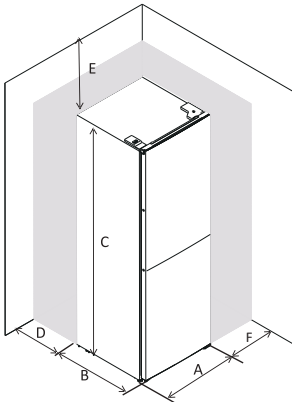

A	550
B	560
C	1800
D	min=50
E	min=50
F	min=50
G	1100
H	1210
I	135°

Αλφάδιασμα της μονάδας

Για να το κάνετε αυτό, ρυθμίστε τα δύο πόδια αλφαδιάσματος μπροστά από τη μονάδα. Εάν η μονάδα δεν είναι επίπεδη, οι πόρτες και οι ευθυγραμμίσεις της μαγνητικής τσιμούχας δεν θα επικαλύπτονται σωστά.

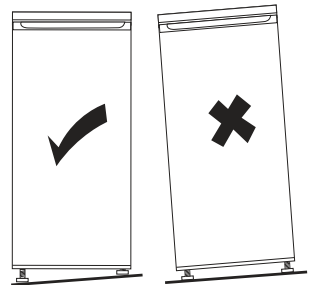
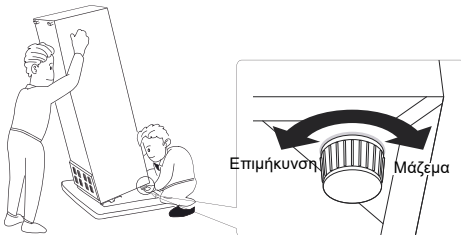

Τοποθέτηση

Θέση τοποθέτησης

Τοποθετήστε τη συσκευή σε σημείο όπου η θερμοκρασία του περιβάλλοντος αντιστοιχεί στην κλιματική κλάση που αναγράφεται στην πινακίδα της συσκευής. Για ψυκτικές συσκευές με κλιματική κλάση:

- εκτεταμένη εύκρατη: «Η παρούσα ψυκτική συσκευή προορίζεται για χρήση σε θερμοκρασίες περιβάλλοντος από 10 °C έως 32 °C»,
- εύκρατη: «Η παρούσα ψυκτική συσκευή προορίζεται για χρήση σε θερμοκρασίες περιβάλλοντος από 16 °C έως 32 °C»,
- υποτροπική: «Η παρούσα ψυκτική συσκευή προορίζεται για χρήση σε θερμοκρασίες περιβάλλοντος από 16 °C έως 38 °C»,
- τροπική: «Η παρούσα ψυκτική συσκευή προορίζεται για χρήση σε θερμοκρασίες περιβάλλοντος από 16 °C έως 43 °C»,

Τοποθεσία

Η συσκευή θα πρέπει να τοποθετηθεί αρκετά μακριά από πηγές θερμότητας όπως καλοριφέρ, μπόιλερ, απευθείας ηλιακή ακτινοβολία κλπ. Σιγουρευτείτε ότι ο αέρας μπορεί να ανακυκλώνεται ελεύθερα γύρω από το οπίσθιο τμήμα του θαλάμου.

Για να εξασφαλιστεί η βέλτιστη απόδοση, εάν η συσκευή τοποθετείται κάτω από μια προεξέχουσα μονάδα τοίχου, η ελάχιστη απόσταση μεταξύ της κορυφής του θαλάμου και της μονάδας του τοίχου πρέπει να είναι τουλάχιστον 50 mm. Ιδανικά, ωστόσο, η συσκευή δεν πρέπει να τοποθετείται κάτω από τις προεξέχουσες μονάδες τοίχου.

Το σωστό αλφάδιασμα εξασφαλίζεται από ένα ή περισσότερα ρυθμιζόμενα πόδια στην βάση του θαλάμου.

Αυτή η ψυκτική συσκευή δεν προορίζεται για χρήση ως εντοιχισμένη συσκευή.



Προειδοποίηση!

Πρέπει να μπορείτε να αποσυνδέσετε την συσκευή από την παροχή του ρεύματος* επομένως η πρίζα πρέπει να είναι εύκολα προσβάσιμη μετά από την τοποθέτηση

ΗΛΕΚΤΡΙΚΗ ΣΥΝΔΕΣΗ

Πριν από την σύνδεση με το ρεύμα, σιγουρευτείτε ότι η τάση και η συχνότητα που αναγράφονται επάνω στην πινακίδα χαρακτηριστικών της συσκευής αντιστοιχεί με την τροφοδοσία της οικίας σας.

Η συσκευή πρέπει να συνδεθεί με την γείωση.

Η πρίζα του καλωδίου τροφοδοσίας διαθέτει μία επαφή για αυτό τον σκοπό.

Εάν η πρίζα παροχής ρεύματος της οικίας σας δεν είναι συνδεδεμένη με την γείωση, συνδέστε την συσκευή σε μία ξεχωριστή γείωση σύμφωνα με την ισχύουσα νομοθεσία, συμβουλευόμενοι ένα πιστοποιημένο ηλεκτρολόγο.

Ο κατασκευαστής αποποιείται κάθε ευθύνη εάν δεν τηρούνται οι παραπάνω προφυλάξεις ασφαλείας.

Η συσκευή αυτή συμμορφώνεται με την Ε.Ε.Κ. οδηγίες

Καθημερινή χρήση

Χρήση για πρώτη φορά

Καθαρισμός του εσωτερικού

Πριν χρησιμοποιήσετε την συσκευή για πρώτη φορά, πλύνετε το εσωτερικό και όλα τα εσωτερικά εξαρτήματα με χλιαρό νερό και ένα ουδέτερο σαπούνι έτσι ώστε να απαλείψετε την τυπική μυρωδιά ενός καινούργιου προϊόντος, και μετά στεγνώστε σχολαστικά.

Σημαντικό! Μην χρησιμοποιήσετε απορρυπαντικά ή λειαντικές πούδρες, γιατί θα προκαλέσουν ζημιά στο φινίρισμα.

Ρύθμιση θερμοκρασίας

- Συνδέστε τη συσκευή σας. Η εσωτερική θερμοκρασία ελέγχεται με ένα θερμοστάτη. Υπάρχουν 8 ρυθμίσεις. 1 είναι η θερμότερη ρύθμιση και 7 είναι η ψυχρότερη όταν η ρύθμιση είναι 0, η συσκευή είναι απενεργοποιημένη. Όταν ρυθμιστεί στο μέγιστο, ο συμπιεστής δεν θα σταματήσει να λειτουργεί
- Η συσκευή μπορεί να μην λειτουργεί στη σωστή θερμοκρασία αν είναι σε ένα ιδιαίτερα ζεστό μέρος ή αν ανοίγετε συχνά την πόρτα.

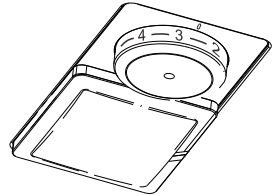

Καθημερινή χρήση

Τοποθετήστε διαφορετικά τρόφιμα σε διαφορετικά διαμερίσματα σύμφωνα με τον πίνακα που ακολουθεί

Χώροι θαλάμου ψυγείου	Είδος προϊόντος
Πόρτα ή ράφια θαλάμου ψυγείου	<ul style="list-style-type: none">• Τρόφιμα με φυσικά συντηρητικά, όπως μαρμελάδες, χυμοί, ποτά, καρυκεύματα.• Μη φυλάσσετε αλλοιώσιμα τρόφιμα.
Συρτάρι λαχανικών (συρτάρι σαλάτας)	<ul style="list-style-type: none">• Τα φρούτα, τα βότανα και τα λαχανικά πρέπει να τοποθετούνται χωριστά στον χώρο των λαχανικών.• Μην αποθηκεύετε μπανάνες, κρεμμύδια, πατάτες, σκόρδο στο ψυγείο.
Ράφι ψυγείου - μεσαίο	<ul style="list-style-type: none">• *Γαλακτοκομικά προϊόντα, αυγά
Ράφι ψυγείου - επάνω	<ul style="list-style-type: none">• Τρόφιμα που δεν χρειάζονται μαγείρεμα, όπως έτοιμα προς κατανάλωση τρόφιμα, αλλαντικά, περισσεύματα.
Συρτάρι (-α)δίσκος καταψύκτη	<ul style="list-style-type: none">• Τρόφιμα για μακροχρόνια αποθήκευση• Κάτω συρτάρι για ωμό κρέας, πουλερικά, ψάρια.• Μεσαίο συρτάρι για κατεψυγμένα λαχανικά, πατάτες.• Επάνω δίσκος για παγωτό, παγωμένα φρούτα, κατεψυγμένα μαγειρεμένα προϊόντα.

Καθημερινή χρήση

Σύσταση ρύθμισης θερμοκρασίας

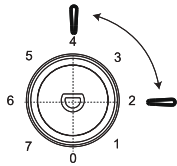
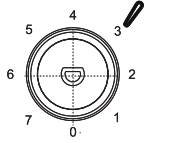
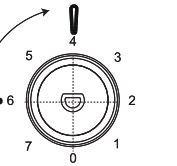
Σύσταση ρύθμισης θερμοκρασίας		
Θερμοκρασία περιβάλλοντος	Θάλαμος κατάψυξης	Θάλαμος ψυγείου
Ζέστη 29°C - 38°C	/	
		Ρύθμιση στο 2~4
Κανονικό 21°C - 28°C	/	
		Ρύθμιση στο 3
Κρύο 16°C - 20°C	/	
		Ρύθμιση στο 4~6

Οι παραπάνω πληροφορίες παρέχουν στους χρήστες συστάσεις για τη ρύθμιση της θερμοκρασίας.

Επιπτώσεις στην αποθήκευση τροφίμων

- Στην ενότητα Συνιστώμενη ρύθμιση, ο καλύτερος χρόνος αποθήκευσης του ψυγείου δεν υπερβαίνει τις 3 ημέρες.
- Στην ενότητα Συνιστώμενη ρύθμιση, ο καλύτερος χρόνος αποθήκευσης της κατάψυξης δεν υπερβαίνει τον 1 μήνα.
- Ο καλύτερος χρόνος αποθήκευσης μπορεί να μειωθεί σε άλλες ρυθμίσεις.

Καθημερινή χρήση

Κατάψυξη φρέσκων τροφίμων

- Ο θάλαμος του καταψύκτη είναι κατάλληλος για την κατάψυξη φρέσκων τροφίμων και την αποθήκευση τροφίμων απλής και βαθιάς κατάψυξης για μεγάλο χρονικό διάστημα.
- Τοποθετήστε τα φρέσκα τρόφιμα που πρόκειται να καταψυχθούν στον καταψύκτη.
- Η μέγιστη ποσότητα τροφίμων που μπορούν να καταψυχθούν σε 24 ώρες αναφέρεται στην πινακίδα χαρακτηριστικών.
- Η διαδικασία κατάψυξης διαρκεί 24 ώρες: κατά την διάρκεια αυτής της περιόδου μην προσθέτετε άλλα τρόφιμα για να καταψυχθούν.

Αποθήκευση κατεψυγμένου φαγητού

Κατά την πρώτη εκκίνηση ή μετά από μια περίοδο εκτός χρήσης, πριν τοποθετήσετε το προϊόν μέσα στον θάλαμο αφήστε την συσκευή να λειτουργήσει για τουλάχιστον 2 ώρες στις μεγαλύτερες ρυθμίσεις.

Σημαντικό Σε περίπτωση τυχαίας απόψυξης, για παράδειγμα έχει διακοπεί η τροφοδοσία για μεγαλύτερο χρονικό διάστημα από εκείνο που αναφέρεται στο διάγραμμα τεχνικών χαρακτηριστικών κάτω από τον "χρόνο αύξησης", τα τρόφιμα που έχουν αποψυχθεί πρέπει να καταναλωθούν γρήγορα ή να μαγειρευτούν αμέσως και μετά να καταψυχθούν και πάλι (αφού μαγειρευτούν).

Ξεπάγωμα

Τα τρόφιμα βαθιάς ή απλής κατάψυξης, προτού χρησιμοποιηθούν, μπορούν να αποψυχθούν μέσα στον θάλαμο του ψυγείου ή σε θερμοκρασία δωματίου, ανάλογα με τον διαθέσιμο χρόνο για αυτή την ενέργεια.

Μικρά κομμάτια μπορούν να μαγειρευτούν ακόμα και ενώ εξακολουθούν να είναι παγωμένα, απευθείας από τον καταψύκτη.

Σε αυτή την περίπτωση, το μαγείρεμα θα διαρκέσει περισσότερο.

Συναγερμός ανοιχτής πόρτας

Εάν παραλείψετε να κλείσετε την πόρτα του ψυγείου για 60 δευτερόλεπτα, η λυχνία LED θα αναβοσβήσει 3 φορές και στη συνέχεια θα ανάψει για 5 δευτερόλεπτα, επαναλαμβάνοντας αυτόν τον κύκλο μέχρι να κλείσει η πόρτα.

Παγοθήκη

Αυτή η συσκευή μπορεί να είναι εφοδιασμένη με μία ή περισσότερες παγοθήκες για την παραγωγή πάγου.

Αξεσουάρ Κινητά ράφια

Τα τοιχώματα του ψυγείου είναι εφοδιασμένα με μία σειρά από δρομείς έτσι ώστε να μπορείτε να τοποθετήσετε τα ράφια όπως επιθυμείτε.

Τοποθέτηση ραφιών πόρτας

Για να γίνει η αποθήκευση συσκευασιών τροφίμων διαφόρων μεγεθών, τα ράφια της πόρτας μπορούν να τοποθετηθούν σε διάφορα ύψη. Για να κάνετε αυτές τις ρυθμίσεις προχωρήστε ως εξής: τραβήξτε σταδιακά το ράφι προς την κατεύθυνση των βελών μέχρι να απελευθερωθεί, και στη συνέχεια επανατοποθετήστε το όπως απαιτείται.

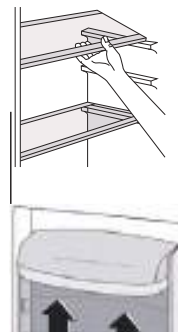

Καθημερινή χρήση

Χρήσιμες υποδείξεις και συμβουλές

Για να σας βοηθήσουμε να αξιοποιήσετε στο έπακρο τη διαδικασία κατάψυξης, ακολουθούν μερικές σημαντικές συμβουλές

- η μέγιστη ποσότητα τροφίμων που μπορούν να καταψυχθούν σε 24 ώρες αναφέρεται στην πινακίδα χαρακτηριστικών, η διαδικασία κατάψυξης διαρκεί 24 ώρες. Δεν πρέπει να προστεθούν άλλα τρόφιμα που πρέπει να καταψυχθούν κατά την διάρκεια αυτής της περιόδου
- καταψύξτε φρέσκα και πολύ καλά καθαρισμένα, τρόφιμα υψηλής ποιότητας
- προετοιμάστε τα τρόφιμα σε μικρές μερίδες για να τα καταψύξετε γρήγορα και να τα καταστήσετε συμβατά με την κατάψυξη και να τα καταστήσετε ικανά να αποψυχθούν στην απαιτούμενη ποσότητα
- τυλίξτε τα τρόφιμα σε αλουμινοχάρτο ή μεμβράνη ροιγθene και εξασφαλίστε ότι οι συσκευασίες είναι αεροστεγείς
- μην αφήνετε τα νωπά, μη κατεψυγμένα τρόφιμα να έρχονται σε επαφή με τρόφιμα που είναι ήδη κατεψυγμένα, αποφεύγοντας έτσι την αύξηση της θερμοκρασίας τους
- τα άπαχα τρόφιμα αποθηκεύονται καλύτερα και περισσότερο από τα λιπαρά* το αλάτι μειώνει τη διάρκεια αποθήκευσης των τροφίμων
- τα παγάκια νερού, εάν καταναλωθούν αμέσως μετά την απομάκρυνση τους από το θάλαμο της κατάψυξης, είναι δυνατόν να προκαλέσουν την κατάψυξη του δέρματος
- συνιστάται να αναγράφεται η ημερομηνία λήξης της κατάψυξης σε κάθε ατομική συσκευασία, ώστε να αφαιρείται από την κατάψυξη. Ενδέχεται να προκληθεί έγκαυμα από κατάψυξη του δέρματος
- συνιστάται να έχετε εμφανή την ημερομηνία κατάψυξης σε κάθε μεμονωμένη συσκευασία, ώστε να μπορείτε να κρατήσετε σημείωση του χρόνου αποθήκευσης.

Υποδείξεις για αποθήκευση κατεψυγμένων τροφίμων

Για να επιτύχετε την καλύτερη απόδοση από αυτή την συσκευή, θα πρέπει να:

- βεβαιωθείτε ότι τα κατεψυγμένα τρόφιμα του εμπορίου αποθηκεύτηκαν επαρκώς από τον έμπορο λιανικής πώλησης
- βεβαιωθείτε ότι τα κατεψυγμένα τρόφιμα μεταφέρονται από το κατάστημα τροφίμων στον καταψύκτη το συντομότερο δυνατόν
- μην ανοίγετε συχνά την πόρτα ή την αφήνετε ανοιχτή περισσότερο από ότι είναι απολύτως απαραίτητο.
- αφού ξεπαγώσουν, τα τρόφιμα αλλοιώνονται γρήγορα και δεν θα μπορούν να καταψυχθούν ξανά
- μην υπερβαίνετε την περίοδο αποθήκευσης που αναγράφεται από τον παραγωγό των τροφίμων.

Υποδείξεις για κατάψυξη φρέσκων τροφίμων

Για να επιτύχετε τη βέλτιστη απόδοση:

- Μην αποθηκεύετε ζεστό φαγητό ή υγρά που εξατμίζονται μέσα στο ψυγείο
- Καλύψτε ή τυλίξτε τα τρόφιμα, ιδιαίτερα εάν έχουν δυνατή μυρωδιά.
- Κρέας (όλοι οι τύποι): τυλίξτε σε πολυθένιο και τοποθετήστε το επάνω σε γυάλινα ράφια πάνω από το συρτάρι των λαχανικών.
- Για λόγους ασφαλείας, αποθηκεύστε με αυτόν τον τρόπο μόνο μία ή δύο ημέρες το πολύ.
- Μαγειρεμένα τρόφιμα, κρύα πιάτα κλπ...: αυτά πρέπει να καλύπτονται και να τοποθετούνται σε οποιοδήποτε ράφι.
- Φρούτα και λαχανικά: αυτά πρέπει να καθαριστούν προσεκτικά και να τοποθετηθούν στο ειδικό συρτάρι(α).
- βούτυρο και τυρί: αυτά πρέπει να τοποθετούνται σε ειδικά αεροστεγή δοχεία ή να είναι τυλιγμένα σε αλουμινοχάρτο ή σακούλες από πολυαιθυλένιο για να αφαιρείται όσο το δυνατόν περισσότερο ο αέρας.
- Μπουκάλια με γάλα: αυτά θα πρέπει να έχουν ένα καπάκι και θα πρέπει να αποθηκεύονται στα ράφια στην πόρτα.
- Οι μπανάνες, οι πατάτες, τα κρεμμύδια και το σκόρδο, εάν δεν είναι συσκευασμένα, δεν πρέπει να φυλάσσονται στο ψυγείο.

Καθημερινή χρήση

Καθαρισμός

Για λόγους υγιεινής, το εσωτερικό της συσκευής, συμπεριλαμβανομένων των εσωτερικών εξαρτημάτων, θα πρέπει να καθαρίζεται τακτικά.



Προσοχή! Η συσκευή δεν θα πρέπει να είναι συνδεδεμένη με την παροχή του ρεύματος κατά την διάρκεια του καθαρισμού. Κίνδυνος ηλεκτροπληξίας! Πριν από τον καθαρισμό, σβήστε την συσκευή και αφαιρέστε το φιν από την πρίζα παροχής ρεύματος ή απενεργοποιήστε τον ασφαλειοδιακόπτη ή την ασφαλεία. Μην καθαρίζετε ποτέ την συσκευή με ατμοκαθαριστή. Η υγρασία μπορεί να συσσωρευτεί σε ηλεκτρικά εξαρτήματα, κίνδυνος ηλεκτροπληξίας! Οι καυτοί ατμοί μπορούν να προκαλέσουν βλάβη στα πλαστικά μέρη. Η συσκευή πρέπει να είναι στεγνή πριν τεθεί πάλι σε λειτουργία.

Σημαντικό! Τα αιθέρια έλαια και οι οργανικοί διαλύτες μπορούν να προσβάλλουν πλαστικά μέρη, π.χ. ο χυμός λεμονιού ή ο χυμός της φλούδας του πορτοκαλιού, το βουτυρικό οξύ, τα καθαριστικά που περιέχουν οξικό οξύ

Καθαρίστε την τρύπα αποστράγγισης

Για να αποφύγετε την υπερχειλίση του νερού της απόψυξης μέσα στο ψυγείο, καθαρίζετε περιοδικά την τρύπα αποστράγγισης στο πίσω μέρος του θαλάμου του ψυγείου. Χρησιμοποιήστε ένα καθαριστικό για να καθαρίσετε την τρύπα, όπως φαίνεται στη δεξιά εικόνα.



1) Εάν ο συμπυκνωτής βρίσκεται στο πίσω μέρος της συσκευής.

- Μην αφήνετε τέτοιες ουσίες να έρχονται σε επαφή με τα εξαρτήματα της συσκευής.
- Μην χρησιμοποιείτε λειαντικά καθαριστικά.
- Αφαιρέστε τα τρόφιμα από τον καταψύκτη.
- Αποθηκεύστε τα σε ένα ψυχρό μέρος, καλά σκεπασμένα.
- Σβήστε την συσκευή και αφαιρέστε το φιν από την πρίζα παροχής ρεύματος ή απενεργοποιήστε τον ασφαλειοδιακόπτη ή την ασφαλεία
- Καθαρίστε την συσκευή και τα εσωτερικά εξαρτήματα με ένα πανί και χλιαρό νερό.
- Μετά από τον καθαρισμό ξεπλύνετε με καθαρό νερό και στεγνώστε.
- Αφού έχουν στεγνώσει όλα θέστε πάλι σε λειτουργία την συσκευή.

Απόψυξη του καταψύκτη

Ο θάλαμος της κατάψυξης, ωστόσο, θα καλυφθεί σταδιακά με παγετό. Αυτός θα πρέπει να αφαιρείται. Ποτέ μην χρησιμοποιείτε αιχμηρά μεταλλικά εργαλεία για να απομακρύνετε τον πάγο από την εβαπορέτα καθώς θα μπορούσατε να την καταστρέψετε. Ωστόσο, όταν ο πάγος γίνεται πολύ παχύς στην εσωτερική επένδυση, η απόψυξη πρέπει να πραγματοποιηθεί ως εξής:

- αποσυνδέστε το βύσμα από την πρίζα
- αφαιρέστε όλα τα αποθηκευμένα τρόφιμα, τυλίξτε τα σε διάφορα στρώματα εφημερίδας και τοποθετήστε τα σε δροσερό μέρος
- κρατήστε ανοικτή την πόρτα και τοποθετήστε μία λεκάνη κάτω από τη συσκευή για τη συλλογή του νερού της απόψυξης
- όταν ολοκληρωθεί η απόψυξη, στεγνώστε καλά το εσωτερικό
- τοποθετήστε και πάλι το βύσμα στην πρίζα για να λειτουργήσει ξανά η συσκευή.

Αντικατάσταση της λάμπας

Το εσωτερικό φως είναι τύπου LED. Για να αντικαταστήσετε τη λάμπα, επικοινωνήστε με εξειδικευμένο τεχνικό..

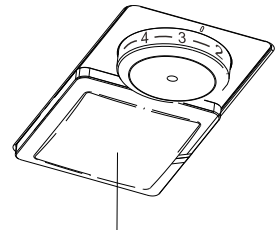

Φωτισμός LED

Καθημερινή χρήση

Αντιμετώπιση προβλημάτων



Προσοχή! Πριν από την αντιμετώπιση προβλημάτων, αποσυνδέστε την παροχή ρεύματος. Μόνο ένας ειδικευμένος ηλεκτρολόγος κανό άτομο πρέπει να κάνει την αντιμετώπιση προβλημάτων που δεν περιλαμβάνονται σε αυτό το εγχειρίδιο.

Σημαντικοί Υπάρχουν ορισμένοι ήχοι κατά τη διάρκεια της κανονικής χρήσης (συμπιεστής, κυκλοφορία ψυκτικού μέσου).

Πρόβλημα	Πιθανή αιτία	Λύση
Η συσκευή δεν λειτουργεί	Ο επιλογέας ρύθμισης θερμοκρασίας έχει οριστεί στον αριθμό "0".	Ρυθμίστε τον επιλογέα σε άλλο αριθμό για να ενεργοποιήσετε τη συσκευή.
	Το φως δεν είναι συνδεδεμένο στην πρίζα ή είναι χαλαρό	Βάλτε το φως στην πρίζα παροχής ρεύματος.
	Η ασφάλεια έχει καεί ή είναι ελαττωματική	Ελέγξτε την ασφάλεια, αντικαταστήστε την εάν χρειάζεται.
	Η πρίζα είναι ελαττωματική	Οι δυσλειτουργίες του δικτύου παροχής ρεύματος πρέπει να επισκευάζονται από ένα ηλεκτρολόγο.
Το φαγητό είναι πολύ ζεστό.	Η θερμοκρασία δεν είναι ρυθμισμένη σωστά.	Παρακαλώ κοιτάξτε την ενότητα της αρχικής ρύθμισης της θερμοκρασίας.
	Η πόρτα ήταν ανοιχτή για μεγάλο χρονικό διάστημα.	Ανοίξτε την πόρτα μόνο για όσο χρειαστεί.
	Έχει τοποθετηθεί στην συσκευή μία μεγάλη ποσότητα ζεστών τροφίμων Α μέσα στις τελευταίες 24 ώρες.	Γυρίστε την ρύθμιση της θερμοκρασίας σε μία πιο ψυχρή ρύθμιση.
	Η συσκευή είναι κοντά σε μία πηγή θερμότητας.	Παρακαλώ κοιτάξτε την ενότητα της τοποθέτησης.
Η συσκευή κρυώνει υπερβολικά	Η θερμοκρασία είναι ρυθμισμένη πολύ χαμηλά.	Γυρίστε προσωρινά το κουμπί ρύθμισης της θερμοκρασίας σε μια πιο ζεστή ρύθμιση.
Ασυνήθιστοι θόρυβοι	Η συσκευή δεν είναι επίπεδη.	Ρυθμίστε ξανά τα πόδια.
	Η συσκευή ακουμπάει στον τοίχο ή σε άλλα αντικείμενα.V	Μετακινήστε ελαφρά την συσκευή.
	Ένα εξάρτημα, π.χ. ένας σωλήνας, στο πίσω μέρος της συσκευής αγγίζει ένα άλλο μέρος της συσκευής ή τον τοίχο.	Εάν χρειάζεται, λυγίστε προσεκτικά το εξάρτημα μακριά.
Νερό στο πάτωμα	Η τρύπα αποστράγγισης του νερού είναι μπλοκαρισμένη.	Ανατρέξτε στην ενότητα Καθαρισμός.
Το πλαίσιο πλαίσιο είναι ζεστό	Ο συμπυκνωτής είναι μέσα στο πλαίσιο.	Είναι φυσιολογικό.

Εάν εμφανίζεται και πάλι η δυσλειτουργία, επικοινωνήστε με το κέντρο τεχνικής εξυπηρέτησης.

Instrucciones para el Usuario

Índice	
1. Información sobre seguridad	Página 1~9
2. Vista general	Página 10
3. Invertir el sentido de apertura de la puerta	Página 11~13
4. Instalación	Página 14~15
5. Uso normal	Página 16~21

Gracias por comprar este producto.

Antes de utilizar el frigorífico, lea con atención el manual de instrucciones para aprovechar al máximo sus prestaciones. Guarde toda la documentación para utilizarla más adelante o para otros propietarios. Este producto es para uso doméstico o para aplicaciones similares exclusivamente; por ejemplo:

- Cocina para el personal de tiendas, oficinas y otros lugares de trabajo
- Fincas rústicas, clientes de hoteles, moteles y otros entornos residenciales
- Habitaciones de huéspedes (Bed and Breakfasts)
- Servicios de catering y aplicaciones similares no destinadas a la venta al por menor

Este electrodoméstico solo debe utilizarse para conservar alimentos, cualquier otro uso se considera peligroso y el fabricante no se responsabilizará cuando se incumplan las instrucciones. Asimismo, se recomienda tomar nota de las condiciones de la garantía.

INFORMACIÓN DE SEGURIDAD

Esta guía contiene información de seguridad importante. Aconsejamos guardar estas instrucciones en un lugar seguro para que puedan consultarse con facilidad y se tenga una experiencia satisfactoria con el electrodoméstico. El frigorífico contiene gas refrigerante (R600a: isobuteno) y gas aislante (ciclopentano) que son inflamables, a pesar de su gran compatibilidad con el medio ambiente.



Precaución, riesgo de incendio

Si el circuito de refrigerante se daña:

- **Evite las llamas abiertas y las fuentes de ignición. Ventile bien el lugar en el que se encuentra el electrodoméstico.**

ADVERTENCIA:

- **Durante la limpieza y el transporte debe prestar atención para no tocar los cables metálicos del condensador que se encuentran en la parte trasera del aparato; podría sufrir lesiones en los dedos y las manos o dañar el producto.**
- **Este electrodoméstico no está diseñado para instalarse apilado en otro aparato. No intente sentarse o ponerse de pie en la superficie del electrodoméstico, ya que no está diseñado para esto. Podría sufrir lesiones u ocasionar daños al aparato.**
- **Asegúrese de que el cable eléctrico no quede atrapado debajo del electrodoméstico durante y después de su transporte/traslado para evitar cortes o daños en el cable.**
- **Cuando instale el electrodoméstico, tenga cuidado de no dañar el suelo, los tubos, el revestimiento de las paredes, etc. No tire de la tapa o del tirador del electrodoméstico para moverlo. No permita que los niños jueguen con el electrodoméstico ni que manipulen los mandos. La empresa declina cualquier responsabilidad en caso de que no se respeten las instrucciones.**
- **No instale el electrodoméstico en lugares húmedos, con grasa o polvo, ni lo exponga a la luz solar directa y al agua.**
- **No instale el electrodoméstico cerca de calentadores o materiales inflamables.**
- **No abra la tapa si se produce un corte de corriente. El corte de corriente no debería afectar a los alimentos congelados si dura menos de 20 horas. Cuando su duración sea mayor, habrá que comprobar los alimentos y consumirlos de inmediato o cocinarlos y**

volverlos a congelar.

- **No se preocupe si tiene dificultad para abrir la tapa del arcón congelador justo después de cerrarla. Esto se debe a la diferencia de presión, que suele compensarse en unos minutos, tras lo cual es posible abrir de nuevo la tapa.**
- **No conecte el electrodoméstico a la electricidad hasta que haya retirado todo el embalaje y los protectores de transporte.**
- **Si el electrodoméstico se ha transportado en horizontal, espere al menos 4 horas antes de encenderlo para que el aceite del compresor se asiente.**
- **Este congelador solo debe utilizarse para el fin previsto (es decir, guardar y congelar comestibles).**
- **No guarde medicinas ni material de investigación en los enfriadores de vino. Si se guarda material que requiera un control estricto de las temperaturas de conservación, es posible que se deteriore o que se produzca una reacción incontrolada peligrosa.**
- **Antes de realizar cualquier operación, desconecte el cable eléctrico de la toma de corriente.**
- **Cuando reciba el electrodoméstico, compruebe que no está dañado y que todos los componentes y accesorios se encuentran en perfecto estado.**
- **Si descubre una fuga en el sistema de refrigeración, no toque la toma de corriente de la pared ni utilice llamas abiertas. Abra la ventana y permite que el lugar se ventile. Luego llame al centro de servicio para solicitar que reparen el producto.**
- **No utilice cables prolongadores ni adaptadores.**
- **No tire del cable ni doble demasiado; tampoco debe tocar el enchufe con las manos mojadas.**

- **No permita que el enchufe o el cable eléctrico se dañen, ya que podrían producirse descargas eléctricas o incendios.**
- **Para evitar riesgos, el fabricante, su representante de servicio o cualquier otra persona cualificada deben cambiar cualquier cable de alimentación que esté dañado.**
- **No coloque ni guarde materiales inflamables y altamente volátiles, como éter, gasolina, LPG, gas propano, aerosoles en lata, pegamentos, alcohol puro y demás. Estos materiales podrían ocasionar una explosión.**
- **No utilice ni guarde aerosoles inflamables, como pintura en aerosol, cerca de los enfriadores de vino. Podría producirse una explosión o un incendio.**
- **No coloque objetos o recipientes llenos de agua sobre el electrodoméstico.**
- **No recomendamos utilizar cables prolongadores ni adaptadores múltiples.**
- **No incinere el electrodoméstico. Tenga cuidado para no dañar los tubos/circuito de refrigeración del electrodoméstico durante el transporte y el uso. Si se produce algún desperfecto, no exponga el electrodoméstico al fuego o a posibles fuentes de ignición y ventile de inmediato el lugar donde se encuentre.**
- **El sistema de refrigeración que se encuentra en la parte trasera dentro de los enfriadores de vino contiene refrigerante. Por tanto, evite dañar los tubos.**
- **No utilice aparatos eléctricos dentro de los compartimentos para la conservación de alimentos del electrodoméstico, a menos que sean del tipo que recomienda el fabricante.**

- **No dañe el circuito de refrigerante.**
- **No utilice aparatos mecánicos ni otros medios para acelerar el proceso de descongelación y siga las recomendaciones del fabricante.**
- **No utilice aparatos eléctricos dentro de los compartimentos para la conservación de alimentos, a menos que sean del tipo que recomienda el fabricante.**
- **Para evitar cortes o lesiones, no toque los elementos internos de refrigeración, sobre todo con las manos húmedas.**
- **Mantenga despejadas las ranuras de ventilación de la carcasa del electrodoméstico o de la estructura integrada.**
- **No utilice objetos afilados o puntiagudos, como cuchillos o tenedores, para quitar el hielo.**
- **Nunca utilice secadores de pelo, calentadores eléctricos u otros aparatos eléctricos para descongelar el electrodoméstico.**
- **No rasque el hielo o la escarcha que se generen con cuchillos u objetos afilados para eliminarlos. Podría dañar el circuito del refrigerante y el refrigerante podría derramarse, con la consiguiente posibilidad de ocasionar un incendio o lesiones oculares.**
- **No utilice dispositivos mecánicos ni otro equipo para acelerar el proceso de descongelación.**
- **Evite por completo el uso de llamas abiertas o equipo eléctrico, como calentadores, aparatos de limpieza a vapor, velas, lámparas de aceite y similares, para acelerar la fase de descongelación.**
- **No utilice agua para limpiar la zona del compresor; pase meticulosamente un trapo seco después de limpiar para evitar que se oxide.**
- **Se recomienda mantener limpio el enchufe. Cualquier**

acumulación excesiva de polvo en el enchufe podría originar un incendio.

- **El electrodoméstico es un producto diseñado y fabricado para el uso doméstico.**
- **La garantía no tendrá validez si el producto se instala o utiliza en zonas que no sean residenciales o de viviendas privadas.**
- **El producto se debe instalar, situar y utilizar de forma correcta con arreglo a las instrucciones que se proporcionan en el manual de instrucciones suministrado.**
- **La garantía solo es aplicable a productos nuevos y no puede traspasarse si se vende el producto.**
- **Nuestra empresa queda exenta de cualquier responsabilidad por daños incidentales o indirectos.**
- **La garantía no conlleva ninguna merma en sus derechos legales o estatutarios.**
- **No repare los enfriadores de vino. Estas intervenciones son responsabilidad exclusiva del personal cualificado.**
- **Si está desechando un producto antiguo con un candado o pestillo instalado en la puerta, asegúrese de dejarlo en condiciones seguras para evitar que los niños puedan quedar atrapados.**
- **Este electrodoméstico pueden utilizarlo niños a partir de 8 años de edad y personas con facultades físicas, sensoriales o mentales reducidas, o con falta de experiencia y conocimiento, si lo emplean bajo supervisión adecuada o se les instruye acerca de la seguridad del producto y entienden los riesgos que comporta.**
- **Los niños no deben jugar con el electrodoméstico. Los niños no deberían limpiar ni mantener el producto sin**

supervisión.

- **Cerraduras:** Si el frigorífico/congelador puede bloquearse, mantenga la llave fuera del alcance de los niños e impida que permanezca en las proximidades para evitar que queden atrapados. Cuando deseche un frigorífico/congelador antiguo, debe romper los cierres y las cerraduras como medida de seguridad.
- **Está permitido que los niños de 3 a 8 años de edad carguen o descarguen este aparato.**

ADVERTENCIA: Al colocar el electrodoméstico en su sitio, asegúrese de que el cable de alimentación no esté pinzado ni dañado.

ADVERTENCIA: No coloque tomas de corriente múltiples portátiles o fuentes de alimentación portátiles en la parte posterior del electrodoméstico.

Para evitar que los alimentos se contaminen, respete las instrucciones siguientes.

- **Abrir la puerta durante un tiempo prolongado puede provocar un aumento significativo de la temperatura en los compartimentos del electrodoméstico.**
- **Limpie regularmente las superficies que puedan entrar en contacto con alimentos y sistemas de drenaje accesibles.**
- **Limpie los depósitos de agua si no se han utilizado durante 48 horas. Enjuague el sistema de agua conectado al suministro de agua si no se ha extraído agua durante 5 días.**
- **Guarde la carne y el pescado crudos en recipientes adecuados en el frigorífico, para evitar que entren en contacto con otros alimentos o goteen sobre ellos.**
- **Los compartimentos de congelación de dos estrellas (si el aparato dispone de ellos) son adecuados para conservar alimentos precongelados, guardar o hacer**

helados y producir cubitos de hielo.

- **Los compartimentos de una, dos y tres estrellas (si el aparato dispone de ellos) no son adecuados para congelar alimentos frescos.**
- **Para evitar la aparición de moho, el aparato se debe apagar, descongelar, limpiar y secar, además de dejar la puerta abierta, cuando vaya a permanecer vacío durante largos periodos de tiempo.**

ADVERTENCIA: Durante el uso, el mantenimiento y la eliminación del aparato, preste atención al símbolo situado en el lado izquierdo de la parte trasera del aparato (panel trasero o compresor).

Se trata del símbolo de aviso de incendio. En los tubos de refrigerante y el compresor hay materiales inflamables. Manténgase alejado de focos de fuego durante el uso, el mantenimiento y la eliminación del aparato.

DESGUACE DE ELECTRODOMÉSTICOS ANTIGUOS



Este electrodoméstico tiene la marca de conformidad con la Directiva europea 2012/19/UE sobre residuos de aparatos eléctricos y electrónicos (RAEE).

Los RAEE contienen sustancias contaminantes (que pueden tener consecuencias negativas para el medio ambiente) y componentes básicos (que pueden reutilizarse). Es importante someter los RAEE a procedimientos específicos para eliminar y desechar de manera correcta todos los contaminantes, además de recuperar y reciclar todos los materiales.

Todos personalmente somos importantes cuando se trata de garantizar que los RAEE no se conviertan en un problema ambiental. Para esto, es fundamental respetar algunas reglas básicas:

- Los RAEE no deben tratarse como residuos domésticos.
- Los RAEE deben entregarse en los puntos de recogida pertinentes que gestionan los municipios o las empresas autorizadas. En algunos países existe un servicio de recogida de RAEE de gran tamaño.

En muchos países se puede entregar el electrodoméstico antiguo al comprar otro nuevo en el establecimiento, que deberá recogerlo de forma gratuita siempre que se trate de un aparato equivalente y que tenga las mismas funciones que el suministrado.

Conformidad



Al colocar la marca **CE** en este producto, declaramos, bajo nuestra propia responsabilidad, el cumplimiento de todos los requisitos europeos en términos de seguridad, salud y medio ambiente, establecidos en la legislación para este producto.

Ahorro energético

Para ahorrar más energía, recomendamos lo siguiente:

Instale el electrodoméstico en un lugar con buena ventilación, que esté lejos de fuentes de calor y no quede expuesto a la luz solar directa.

Procure no guardar alimentos calientes en el frigorífico para evitar que la temperatura interior aumente y el compresor funcione de manera continua.

No introduzca demasiados alimentos para garantizar una circulación de aire adecuada.

Descongele el electrodoméstico si tiene hielo para facilitar la transferencia del frío.

Si se corta la corriente eléctrica, es aconsejable mantener las puertas del frigorífico cerradas.

Abra las puertas o manténgalas abiertas lo menos posible.

Evite ajustar temperaturas demasiado bajas.

Elimine el polvo de la parte trasera del electrodoméstico.

Vista general

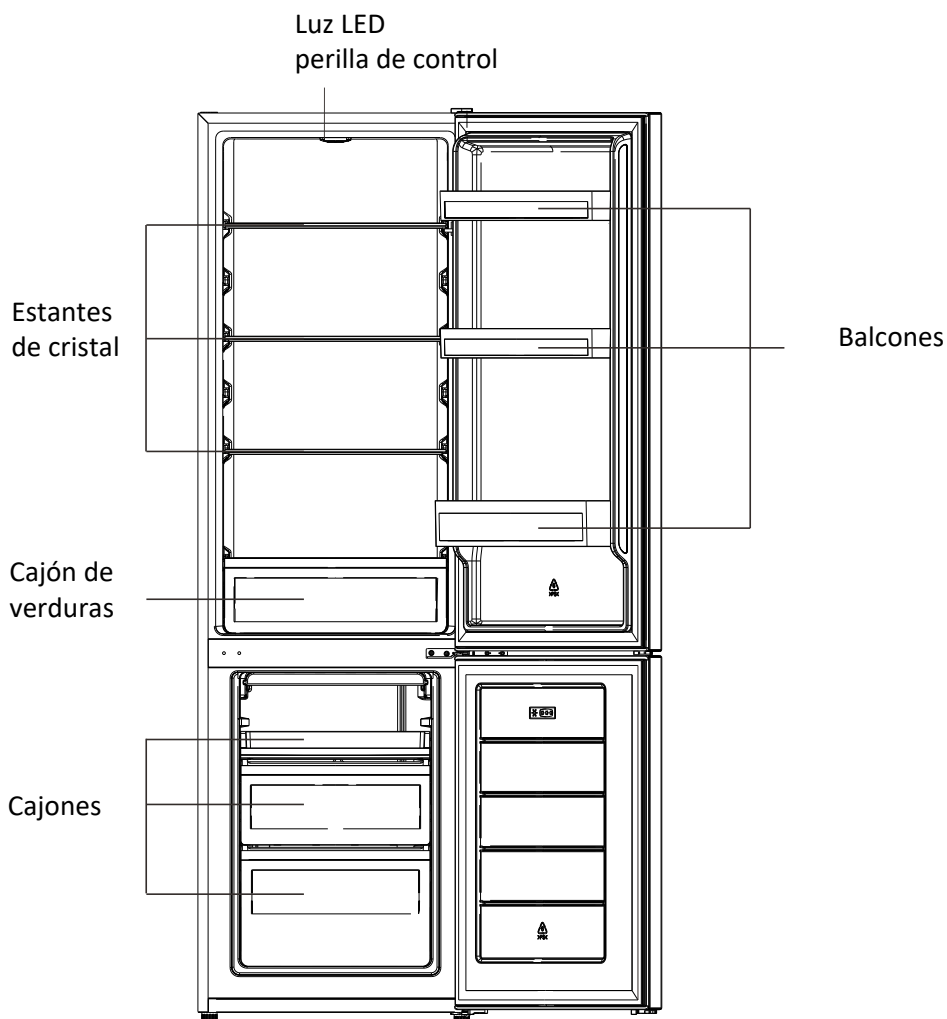

Esta ilustración solo sirve de referencia. Consulte los detalles en su electrodoméstico.

Invertir el sentido de apertura de la puerta

Herramienta necesaria: destornillador de estrella, destornillador de punta plana, llave hexagonal.

- Asegúrese de que la unidad está desenchufada y vacía.
- Para desmontar la puerta es necesario inclinar la unidad hacia atrás.
- Debería apoyarla en algo sólido para que no se resbale mientras cambia la puerta de lado.
- Guarde todos los elementos para utilizarlos cuando vuelva a instalar la puerta.
- No coloque la unidad en horizontal, ya que podría dañar el sistema refrigerante.
- Es mejor manejar la unidad entre 2 personas durante el montaje.

1. Retire con cuidado la tapa de la bisagra superior con un destornillador plano.

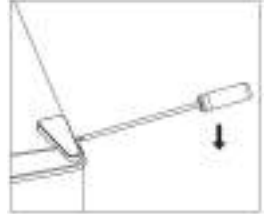

2. Desenrosque la bisagra superior con un destornillador Phillips.



3. Retire la tapa del orificio con un destornillador plano.

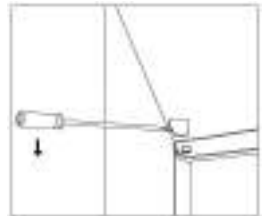

4. Mueva la tapa del orificio del lado izquierdo al lado derecho. Luego levante la puerta superior y colóquela sobre una superficie acolchada para evitar que se arañe.

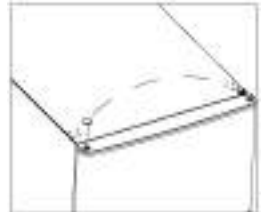

Invertir el sentido de apertura de la puerta

5. Desenrosque la bisagra central, levante la puerta inferior y colóquela en una almohadilla blanda para evitar arañazos.

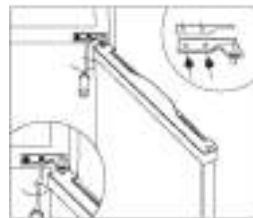

6. Mueva las tapas de los dos orificios centrales de izquierda a derecha.

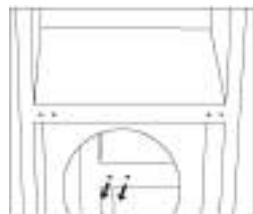

7. Túmbese en la parte trasera del armario sobre una almohadilla blanda. Desenrosque la bisagra inferior y la pata de nivelación.



8. Suelte y retire el pasador de la bisagra inferior; dele la vuelta a la bisagra y vuelva a colocarla.

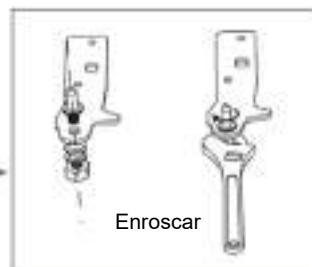
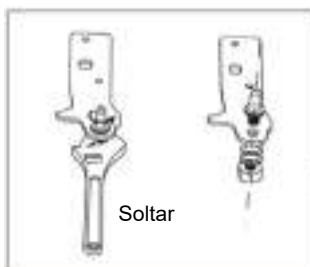

9. Instale la bisagra en el lado izquierdo y la base de la pata en el lado derecho. A continuación, atornille las dos patas de nivelación con sus piezas originales.



Invertir el sentido de apertura de la puerta

10. Mueva las tapas de los dos orificios centrales de izquierda a derecha.

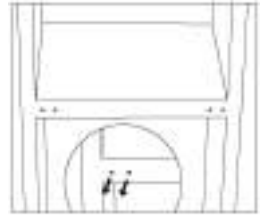

11. Levante la unidad y coloque la puerta en la bisagra inferior. Asegúrese de que el núcleo de la bisagra inferior esté insertado en el orificio de la puerta. A continuación, mueva la tapa del orificio de la bisagra de la puerta inferior del lado izquierdo al lado derecho.

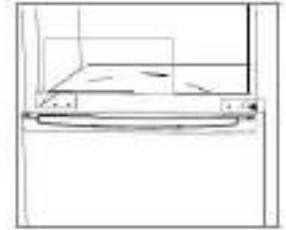

12. Instale la bisagra central.

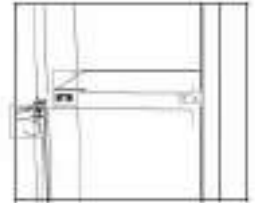

13. Instale la bisagra superior en la puerta superior.

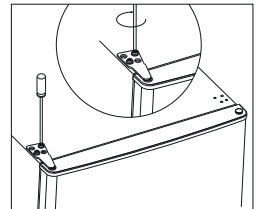

14. Ponga la tapa de la bisagra y la tapa del orificio en la parte superior de la unidad.

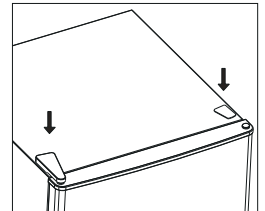

15. Compruebe si la junta de la puerta está deformada. En caso afirmativo, desconecte las juntas de la puerta del frigorífico y el congelador y luego colóquelas después de girarlas.

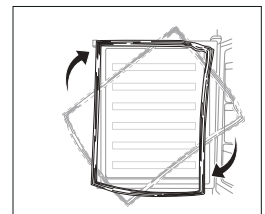

Instalación

Instalación del tirador externo (en caso de que tenga tirador)

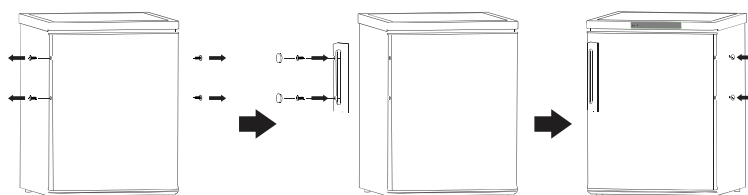

Espacio necesario

Dejar espacio para abrir la puerta

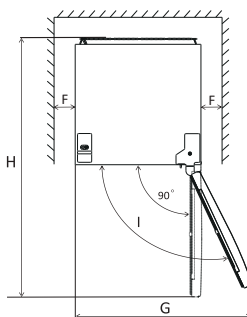
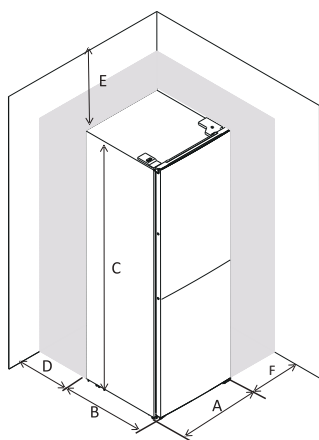

A	550
B	560
C	1800
D	min=50
E	min=50
F	min=50
G	1100
H	1210
I	135°

Nivelación de la unidad

Si la unidad no está nivelada, las puertas y la alineación de las juntas magnéticas no se cubrirán de forma correcta.

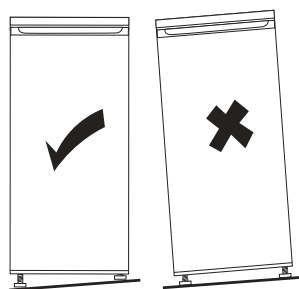
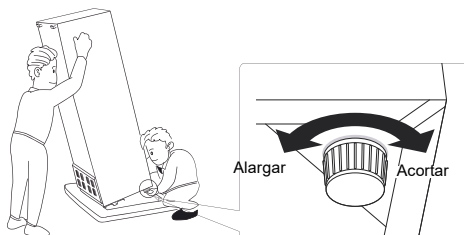

Instalación

Colocación

Instale el electrodoméstico en un sitio donde la temperatura ambiente se corresponda con la clase climática indicada en la placa de información del mismo:

- templada extendida: «Aparato de refrigeración destinado a utilizarse a temperaturas ambiente de entre 10 °C y 32 °C»;
- templada: «Aparato de refrigeración destinado a utilizarse a temperaturas ambiente de entre 16 °C y 32 °C»;
- subtropical: «Aparato de refrigeración destinado a utilizarse a temperaturas ambiente de entre 16 °C y 38 °C»;
- tropical: «Aparato de refrigeración destinado a utilizarse a temperaturas ambiente de entre 16 °C y 43 °C».

Ubicación

El electrodoméstico ha de instalarse alejado de fuentes de calor como radiadores, calderas, la luz directa del sol, etc. Hay que cercionarse de que el aire puede circular alrededor de toda la unidad. Para asegurar un mejor rendimiento, si el electrodoméstico se coloca debajo de una caldera de pared, la distancia mínima entre la parte superior del electrodoméstico y la unidad de pared tiene que ser de al menos 100 mm. Lo ideal es que el electrodoméstico no se coloque debajo de calderas. La nivelación precisa se garantiza mediante uno o más pies de nivelación del electrodoméstico.

¡Atención! Tiene que poder desconectar el electrodoméstico así que el enchufe principal ha de ser de fácil acceso una vez esté instalado

Conexión eléctrica

Antes de enchufarlo, asegúrese de que el voltaje y la frecuencia indicada en la placa de información se corresponde con el suministro eléctrico de su casa. El electrodoméstico tiene que estar conectado a una toma de tierra. El cable eléctrico proporcionado está diseñado para ello. Si el enchufe de pared no tiene toma de tierra, conecte el electrodoméstico a una toma de tierra independiente que cumpla los requisitos regulatorios y consulte con un electricista.

El fabricante no se responsabiliza en caso de ignorar las precauciones de seguridad indicadas.

El electrodoméstico cumple las Directivas de la CEE.

Uso normal

Primer uso

Limpieza del interior

Antes de utilizar el electrodoméstico por primera vez, lave el interior y todos los accesorios internos con agua templada y jabón neutro para eliminar los olores típicos de los productos nuevos. A continuación séquelo totalmente. Importante, no utilice detergente ni productos abrasivos ya que podría dañarse el esmalte.

Programación de temperatura

- La temperatura interna es controlada por un termostato. Hay 8 ajustes. 1 es el ajuste más cálido y 7 es el más frío. Cuando el ajuste es 0, el aparato está apagado. Cuando el ajuste es máximo, el compresor no se detiene.
- El electrodoméstico podría no funcionar a la temperatura correcta si la puerta se abre con demasiada frecuencia o si se instala en un lugar demasiado caluroso.

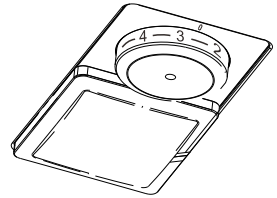

Uso diario

Coloque diferentes alimentos en diferentes compartimentos de acuerdo con la tabla siguiente.

Compartimentos del frigorífico	Tipo de alimento
Puerta o balcones del compartimento del frigorífico	<ul style="list-style-type: none">• Alimentos con conservantes naturales, como mermeladas, zumos, bebidas y condimentos.• No almacene alimentos perecederos.
Cajón de verdura	<ul style="list-style-type: none">• Las frutas, hierbas y verduras deben colocarse por separado en el recipiente de verdura.• No guarde plátanos, cebollas, patatas ni ajos en el frigorífico.
Estante del frigorífico - central	<ul style="list-style-type: none">• Productos lácteos, huevos
Estante del frigorífico - superior	<ul style="list-style-type: none">• Alimentos que no necesitan cocinarse, como alimentos listos para comer, carnes delicatessen y sobras.
Cajones del congelador/ bandeja	<ul style="list-style-type: none">• Alimentos para almacenamiento a largo plazo.• Cajón inferior para carne cruda, aves de corral y pescado.• Cajón central para verduras congeladas y patatas fritas.• Bandeja superior para helado, fruta congelada y productos horneados congelados.

Uso normal

Recomendación de ajustes de temperatura

Recomendación de ajuste de temperatura		
Temperatura ambiente	Compartimento del congelador	Compartimento del frigorífico
Calor 29°C - 38°C	/	
		Programar en 2~4
Normal 21°C - 28°C	/	
		Programar en 3
Frío 16°C - 20°C	/	
		Programar en 4~6

La información anterior proporciona a los usuarios recomendaciones sobre la configuración de la temperatura.

Impacto en el almacenamiento de alimentos

- En la configuración recomendada, el tiempo de almacenamiento óptimo del frigorífico no supera los 3 días.
- En la configuración recomendada, el tiempo de almacenamiento óptimo del congelador no supera 1 mes.
- El tiempo de almacenamiento óptimo puede reducirse en otras configuraciones.

Uso normal

Trucos que pueden ser de utilidad

Para obtener un mayor rendimiento del proceso de súper congelación, le presentamos a continuación algunos trucos que pueden serle útiles:

- la cantidad máxima de alimentos que pueden congelarse en 24 horas se especifican en la placa de información;
- el proceso de súper congelado configurado de serie es de 26 horas. No pueden añadirse más alimentos para su congelación durante ese período;
- El proceso de congelación de la cena dura 24 horas.
- Coloque los alimentos frescos que se congelarán en el compartimento del congelador.

Almacenar alimentos congelados

Cuando lo ponga en funcionamiento por primera vez o después de un largo período de inutilización. Antes de colocar los alimentos en el congelador ponga el congelador en modo súper congelación ("SUPER FREEZING")

¡Importante! En caso de descongelación accidental, por ejemplo que se haya ido la luz durante más tiempo del especificado en la tabla de características técnicas en el apartado "período de descongelado", los alimentos descongelados tienen que consumirse o cocinarse con inmediatez y luego volver a congelarse (toda vez se hayan cocinado)

Deshielo

Los alimentos congelados o ultracongelados, antes de utilizarse, se pueden descongelar ligeramente en el compartimento de refrigeración o a temperatura ambiente, dependiendo del tiempo del que se disponga.

Las piezas pequeñas se pueden cocinar aunque estén congelados, directamente del congelado. En este caso el período de cocción será mayor.

Cubitera

El electrodoméstico puede disponer de una o más cubiteras.

Alarma de apertura de puertas

Si no cierra la puerta del frigorífico durante 60 segundos, la luz LED parpadeará 3 veces y luego se encenderá durante 5 segundos, repitiendo este ciclo hasta que la puerta esté cerrada.

Auxiliares

Estantes móviles

Las paredes del frigorífico tienen una serie de guías para colocar los estantes como se desee.

Colocación de los balcones de la puerta

Los balcones de la puerta se pueden situar a diferentes alturas para permitir el almacenamiento de envases de alimentos de distintos tamaños.

Para realizar estos ajustes proceda de la siguiente manera: tire gradualmente del balcón en la dirección de las flechas hasta que quede libre y luego vuelva a colocarlo según sea necesario.



Uso normal

Trucos que pueden ser de utilidad

Para obtener un mayor rendimiento del proceso de súper congelación, le presentamos a continuación algunos trucos que pueden serle útiles:

- la cantidad máxima de alimentos que pueden congelarse en 24 horas se especifican en la placa de información;
- el proceso de súper congelado configurado de serie es de 26 horas. No pueden añadirse más alimentos para su congelación durante ese período;
- congele solo alimentos de calidad, frescos y limpios;
- prepare los alimentos en porciones pequeñas para que se puedan congelar de forma rápida y homogénea y que sea más fácil después descongelar sólo la cantidad necesaria;
- envuelva los alimentos en papel de aluminio o film de cocina para cercionarse de que no quedan bolsas de aire; los alimentos frescos y no congelados tocan los alimentos que ya están congelados para no alterar la temperatura de éstos;
- los alimentos magros se conservan mejor y durante más tiempo que los grasos; la sal reduce el tiempo de conservación de los alimentos congelados;
- los cubitos de hielo si se consumen directamente al sacarlos del congelador pueden provocar quemaduras por congelación;
- es aconsejable anotar la fecha de congelación de cada uno de los paquetes para que resulte más fácil localizarlos en el congelador;
- es aconsejable anotar la fecha de congelación de cada uno de los paquetes congelados para controlar el período de conservación.

Trucos para conservar alimentos congelados

Para un mayor rendimiento del electrodoméstico, ha de:

- cercionarse de que el lugar donde venden alimentos que se comercializan congelados dispone de un sistema de conservación de los mismos adecuado;
- procurar que el tiempo transcurrido desde que se adquieren los alimentos congelados hasta que se meten en el congelador es el menor posible.
- procurar no abrir la puerta con frecuencia ni se deja abierta más tiempo del estrictamente necesario. Una vez que los alimentos se descongelan se deterioran con rapidez y no se pueden volver a congelar.
- no exceder el período de conservación indicado por el proveedor.

Sugerencias para refrigerar alimentos frescos

Para obtener resultados óptimos:

- No guarde alimentos calientes ni líquidos que se evaporen en el frigorífico. Cubra o envuelva los alimentos, especialmente si tienen un sabor fuerte.
- Carne (toda): envuelva los alimentos en bolsas de polietileno y colóquelos en el estante de cristal situado sobre el cajón de verdura.
- Por seguridad, estos alimentos solo deben conservarse uno o dos días como máximo de esta manera.
- Alimentos cocinados, los platos fríos, etc.: deben cubrirse y pueden colocarse en cualquier estante. Fruta y verdura: deben limpiarse bien y colocarse en los cajones especiales.
- Mantequilla y queso: deben colocarse en recipientes herméticos o envolverse en papel de aluminio o bolsas de polietileno para excluir el aire en la medida de lo posible.
- Botellas de leche: deben llevar la tapa y deben colocarse en los balcones de la puerta.
- Plátanos, patatas, cebollas y ajo: si no están envasados no deben guardarse en el frigorífico.

Uso normal

Limpieza

El interior del electrodoméstico ha de limpiarse con regularidad por motivos de higiene.

¡Atención! El electrodoméstico no se puede estar conectado a la corriente cuando se esté limpiando ya que existe peligro de cortocircuito. Antes de limpiarlo apáguelo y desenchúfelo o apáguelo y corte la luz. Nunca limpie el electrodoméstico con una máquina de vapor, podría acumularse humedad en los componentes eléctricos y ello podría derivar en descargas eléctricas. El vapor caliente podría dañar las piezas de plástico. Limpie el electrodoméstico antes de volver a ponerlo en funcionamiento.

¡Importante! Los aceites con alcohol y los disolventes orgánicos pueden dañar las piezas de plástico, por ejemplo, el zumo de limón, o el zumo de la piel de naranja, el ácido butírico y los limpiadores que contienen ácido acético.

Limpieza del orificio de desagüe

Para evitar que el agua de descongelación del frigorífico se desborde, limpie periódicamente el orificio de desagüe de la parte posterior del compartimento del frigorífico.

Utilice un producto para limpiar el orificio como se muestra en la imagen derecha.

1) Si el condensador está en la parte posterior del aparato.



Estas sustancias no pueden estar en contacto con las piezas del electrodoméstico. No utilice limpiadores abrasivos.

Quite los alimentos del congelador. Colóquelos en un lugar frío y cubierto.

Apague el electrodoméstico y desenchúfelo o apáguelo y corte la luz.

Limpie el electrodoméstico y los accesorios interiores con un paño y agua templada. Una vez lo haya limpiado aclárelo con agua limpia y séquelo.

La acumulación de polvo en el condensador aumenta el consumo energético, por ello ha de limpiarse el condensador, ubicado en la parte posterior, una vez al año con un cepillo suave o una aspiradora. Una vez que todo esté seco vuelva a ponerlo en funcionamiento.

Descongelar el congelador

El congelador puede que se vaya llenando poco a poco de escarcha. Esta escarcha hay que retirarla.

No utilice objetos punzantes metálicos para quitar el hielo del evaporador ya que podría dañarlo.

Cuando el hielo acumulado sea muy grueso, ha de proceder al descongelarlo por completo como se indica:

- desenchúfelo
- retire todos los alimentos, envuélvalos en varias capas de papel de periódico y póngalos en un lugar frío.
- Deje la puerta abierta y ponga una bandeja en la parte inferior para recoger el agua que vaya descongelándose; cuando ya no quede hielo seque el interior.
- Enchúfelo de nuevo para que vuelva a funcionar.

Sustitución de la lámpara

La luz interna es de tipo LED.

Para reemplazar la lámpara, póngase en contacto con un técnico cualificado.

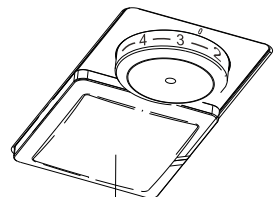

Luz LED

Uso normal

Localización y resolución de problemas

¡Atención! Antes de proceder a la localización y resolución de problemas desconecte el enchufe. Sólo personal cualificado puede realizar las labores de localización y resolución de problemas que no figuran en el presente manual

¡Importante! Hay sonidos que son debidos al uso normal (compresor, circuito de refrigeración).

Problema	Possibile causa	Soluzione
El electrodoméstico no funciona	No está enchufado o el enchufe está flojo o no está encendido	Enchúfelo y conéctelo
	El fusible está fundido	Compruebe el fusible y cámbielo si fuese necesario.
	En enchufe de pared es defectuoso	Los enchufes que no funcionan tiene que repararlos un electricista.
La comida está demasiado caliente.	La temperatura no se ha ajustado de forma adecuada.	Consulte la sección Programación de temperatura.
	La puerta ha estado mucho tiempo abierta.	Abra la puerta el tiempo que sea estrictamente necesario.
	Se colocó una gran cantidad de alimentos calientes en el aparato en las últimas 24 horas.	Gire el regulador de temperatura a un ajuste de temperatura más bajo de manera provisional.
	El electrodoméstico está cerca de una fuente de calor.	Consulte la sección dedicada al lugar de instalación.
El aparato se enfría demasiado.	La temperatura es demasiado fría.	Gire la perilla de regulación de temperatura a un ajuste más cálido temporalmente.
Ruidos extraños	No está nivelado.	Reajuste los pies.
	Toca la pared u otros objetos.	Muévalo un poco.
	Algún componente toca con otro o toca la pared.	Si fuese necesario, sepárelos un poco con cuidado.
Agua en el suelo	El orificio de desagüe está bloqueado.	Consulte la sección Limpieza.
El panel lateral está caliente.	El condensador está dentro del panel.	Es normal.

Si vuelve a aparecer el problema póngase en contacto con el Servicio Técnico.

Manuel d'utilisation

Réfrigérateur Congélateur

Sommaire

1. Information Sécurité	1~9
2. Présentation	10
3. Réversibilité de la porte	11~13
4. Installation	14~15
5. Utilisation	16~21

Nous vous remercions d'avoir acheté ce produit.

Avant d'utiliser votre réfrigérateur, veuillez lire attentivement ces instructions d'utilisation afin de maximiser ses performances. Conservez cette documentation pour pouvoir vous y référer ultérieurement ou pour les éventuels futurs propriétaires. Ce produit est destiné uniquement à un usage domestique ou autres usages similaires tels que :

- l'espace cuisine réservé au personnel dans un magasin, des bureaux ou autres lieux de travail,
- dans les fermes-auberges, pour la clientèle des hôtels, motels et autres lieux de type résidentiel,
- dans les chambres d'hôtes,
- chez la restauration et autres services similaires, ce produit ne convient pas à la vente au détail.

Cet appareil doit être utilisé uniquement pour conserver de la nourriture ; tout autre usage est considéré comme dangereux et le fabricant ne sera pas tenu responsable en cas de mauvaise utilisation. Il est donc recommandé de prendre connaissance des conditions de garantie.

INFORMATIONS DE SÉCURITÉ

Ce guide contient de nombreuses informations de sécurité importantes. Nous vous suggérons de conserver ces instructions dans un endroit sûr afin de pouvoir les consulter facilement et d'avoir une bonne expérience avec l'appareil. Le réfrigérateur contient du gaz réfrigérant (R600a : isobutane) et du gaz isolant (cyclopentane), respectueux de l'environnement mais qui sont toutefois inflammables.



Attention : risque d'incendie

En cas de dommage sur le circuit de réfrigération :

- **Évitez les flammes nues et les sources d'inflammation. Aérez correctement la pièce dans laquelle est installé**

l'appareil

AVERTISSEMENT !

- **Il faut faire attention, en nettoyant et en transportant l'appareil, de ne pas toucher les fils métalliques du condenseur à l'arrière de l'appareil, car vous pourriez vous blesser les doigts et les mains ou endommager votre appareil.**
- **Cet appareil n'est pas conçu pour être empilé avec un autre appareil. N'essayez pas de vous asseoir ou de vous tenir debout sur votre appareil car il n'est pas conçu pour une telle utilisation. Vous pourriez vous blesser ou endommager l'appareil.**
- **Veillez à ce que le câble de réseau ne soit pas coincé sous l'appareil pendant et après le transport ou le déplacement de l'appareil, afin d'éviter que le câble de réseau ne soit coupé ou endommagé.**
- **Lors de la mise en place de votre appareil, veillez à ne pas endommager vos sols, tuyaux, revêtements muraux, etc. Ne pas déplacer l'appareil en tirant sur le couvercle ou la poignée. Ne permettez pas aux enfants de jouer avec l'appareil, ou d'altérer les commandes. Notre société décline toute responsabilité en cas de non respect des instructions.**
- **N'installez pas l'appareil dans un endroit humide, gras ou poussiéreux et ne l'exposez pas à la lumière directe du soleil ni à l'eau.**
- **N'installez pas l'appareil à proximité de sources de chaleur ou de matériaux inflammables.**
- **En cas de panne de courant, n'ouvrez pas le couvercle. Les aliments congelés ne devraient pas être affectés si la défaillance dure moins de 20 heures. Si l'échec est plus long, alors les aliments doivent être vérifiés et**

- consommés immédiatement ou cuits puis recongelés.**
- **Si vous trouvez que le couvercle du congélateur coffre est difficile à ouvrir juste après l'avoir fermé, ne vous inquiétez pas. Ceci est dû à la différence de pression qui va s'égaliser et permet d'ouvrir le couvercle normalement après quelques minutes.**
 - **Ne branchez pas l'appareil à l'alimentation électrique avant d'avoir retiré tous les emballages et les protections de transport.**
 - **Laisser reposer pendant au moins 4 heures avant la mise en marche pour permettre à l'huile du compresseur de se déposer si le compresseur même est transportée horizontalement.**
 - **Ce congélateur ne doit être utilisé que pour l'usage auquel il est destiné (c'est-à-dire la conservation et la congélation des aliments comestibles).**
 - **Ne stockez pas de médicaments ou de matériels de recherche dans les caves à vin. Lorsqu'un matériel nécessitant un contrôle strict des températures de conservation doit être conservé, il est possible qu'il se détériore ou qu'une réaction non contrôlée survienne pouvant entraîner des risques.**
 - **Avant toute intervention, débranchez le cordon d'alimentation de la prise murale.**
 - **À la livraison, vérifiez que le produit n'est pas endommagé et que toutes les pièces et accessoires sont en parfait état.**
 - **Si une fuite est détectée dans le système de réfrigération, ne touchez pas la prise murale et n'utilisez pas de flammes nues. Ouvrez la fenêtre et aérez la pièce. Appelez ensuite le Centre de service pour demander une réparation.**
 - **N'utilisez pas de rallonges ou d'adaptateurs.**

- **Ne tirez pas et ne pliez pas excessivement le cordon d'alimentation et ne touchez pas la prise avec les mains mouillées.**
- **N'endommagez pas la prise et/ou le cordon d'alimentation ; cela pourrait provoquer des chocs électriques ou des incendies.**
- **Si le câble d'alimentation est endommagé, il doit être remplacé par le fabricant, son agent d'entretien ou des personnes possédant le même type de qualification, afin d'éviter tout risque.**
- **Ne déposez pas et ne stockez pas de matériaux inflammables ou hautement volatils tels que de l'éther, de l'essence, du GPL, du gaz propane, des aérosols, des colles, de l'alcool pur, etc. Ces matériaux peuvent provoquer une explosion.**
- **N'utilisez pas et ne stockez pas d'aérosols inflammables, tels que des pulvérisateurs de peinture, à proximité des caves à vin. Cela pourrait causer une explosion ou un incendie.**
- **Ne placez pas d'objets et/ou de récipients remplis d'eau au-dessus de l'appareil.**
- **Nous ne recommandons pas l'utilisation de rallonges et d'adaptateurs multidirectionnels.**
- **Ne jetez pas l'appareil au feu. Faites attention à ne pas endommager le circuit de refroidissement et les tuyaux de l'appareil pendant le transport et l'utilisation. En cas de dommage, n'exposez pas l'appareil à un incendie, à une source d'inflammation potentielle et ventilez immédiatement la pièce où se trouve l'appareil.**
- **Le système de réfrigération positionné derrière et dans les caves à vin contient du réfrigérant. De ce fait, il est conseillé d'éviter d'endommager les tuyaux.**

- **N'utilisez pas d'appareils électriques dans les compartiments de conservation des aliments de l'appareil, excepté s'ils sont du type recommandé par le fabricant.**
- **N'endommagez pas le circuit réfrigérant.**
- **N'utilisez pas d'outils mécaniques ou autres équipements pour accélérer le processus de dégivrage, autres que ceux recommandés par le fabricant.**
- **N'utilisez pas d'appareils électriques dans les compartiments de conservation de la nourriture, excepté s'ils sont du type recommandé par le fabricant.**
- **Ne pas toucher les éléments de refroidissement internes, en particulier avec les mains mouillées, pour éviter les fissures ou les blessures.**
- **N'obstruez pas les orifices d'aération dans l'appareil ou dans la structure dans laquelle il est intégré.**
- **N'utilisez pas d'objets pointus ou tranchants tels que des couteaux ou des fourchettes pour enlever le givre.**
- **N'utilisez jamais de sèche-cheveux, de radiateurs électriques ou d'autres appareils électriques de ce type pour le dégivrage.**
- **Ne grattez pas avec un couteau ou un autre objet pointu pour enlever le givre ou la glace qui se forme. Vous pourriez endommager le circuit réfrigérant. Toute fuite de liquide réfrigérant pourrait provoquer un incendie ou vous blesser au niveau des yeux.**
- **N'utilisez pas d'outils mécaniques ou autres équipements pour accélérer le processus de dégivrage.**
- **N'utilisez jamais de flamme nue ou d'équipements électriques, par exemple des appareils de chauffage, des nettoyeurs à vapeur, des bougies, des lampes à huile et autres objets similaires pour accélérer le dégivrage.**

- **Ne jamais utiliser d'eau pour laver la position du compresseur, l'essuyer soigneusement avec un chiffon sec après le nettoyage pour éviter la rouille.**
- **Il est recommandé de maintenir la prise propre ; les résidus excessifs de poussière sur la prise peuvent provoquer un incendie.**
- **L'appareil est conçu et construit pour un usage domestique uniquement.**
- **La garantie sera annulée si l'appareil est installé ou utilisé dans des locaux domestiques non résidentiels ou commerciaux.**
- **L'appareil doit être correctement installé, localisé et utilisé conformément aux instructions contenues dans le livret d'instructions fourni à l'utilisateur.**
- **La garantie est applicable uniquement aux produits neufs et n'est pas transférable en cas de revente du produit.**
- **Notre société décline toute responsabilité pour les dommages accidentels ou consécutives.**
- **La garantie n'affecte en aucune façon vos droits statutaires ou légaux.**
- **N'effectuez pas de réparations sur les caves à vin. Toutes les interventions doivent être réalisées par un personnel qualifié uniquement.**
- **Si vous mettez au rebut un ancien produit doté d'un verrou ou d'un loquet sur la porte, assurez-vous qu'il est en bon état pour ne pas risquer qu'un enfant se retrouve coincé à l'intérieur.**
- **Cet appareil peut être utilisé par des enfants âgés de 8 ans et plus et des personnes dont les capacités physiques, sensorielles ou mentales sont réduites, ou des personnes dénuées d'expérience et de connaissances, à condition qu'ils aient été informés de**

la manière d'utiliser l'appareil en toute sécurité et qu'ils comprennent les risques impliqués.

- **Les enfants ne doivent pas jouer avec l'appareil. L'entretien et le nettoyage ne doivent pas être effectués par des enfants sans surveillance.**
- **Verrous : si votre réfrigérateur/congélateur est doté d'un verrou, conservez la clé hors de portée et dans un endroit éloigné de l'appareil afin d'éviter qu'un enfant se retrouve coincé à l'intérieur. Lors de la mise au rebut d'un ancien réfrigérateur/congélateur, cassez les anciens verrous ou loquets pour plus de sécurité.**
- **Les enfants âgés de 3 à 8 ans sont autorisés à charger et à décharger l'appareil.**

AVERTISSEMENT ! lors de la mise en place de l'appareil, veillez à ce que le cordon d'alimentation ne soit pas coincé ni endommagé.

AVERTISSEMENT ! ne placez pas de multiprises ni de blocs d'alimentation à l'arrière de l'appareil.

Pour éviter toute contamination de la nourriture, veuillez respecter les consignes suivantes :

- **L'ouverture prolongée de la porte peut entraîner une hausse significative de la température dans les compartiments de l'appareil.**
- **Nettoyez régulièrement les surfaces entrant en contact avec les aliments et les systèmes d'évacuation accessibles.**
- **Nettoyez les réservoirs d'eau s'ils n'ont pas été utilisés pendant 48 h ; videz le circuit d'eau raccordé à une alimentation d'eau si l'eau n'a pas été tirée pendant 5 jours.**
- **Placez la viande et le poisson crus dans des récipients adaptés avant de les mettre au réfrigérateur, afin qu'ils n'entrent pas en contact avec d'autres aliments ou ne**

gouttent pas dessus.

- **Les compartiments de congélation « deux étoiles » (si présents dans l'appareil) sont adaptés à la conservation des aliments pré-congelés, à la conservation et à la fabrication des crèmes glacées et à la production des glaçons.**
- **Les compartiments « une, deux et trois étoiles » (si présents dans l'appareil) ne sont pas adaptés à la congélation des aliments frais.**
- **Si l'appareil doit rester vide pendant des périodes prolongées, mettez-le hors tension, dégivrez-le, nettoyez-le, séchez-le et laissez la porte ouverte pour éviter la formation de moisissures à l'intérieur.**

AVERTISSEMENT ! Pendant l'utilisation, l'entretien et la mise au rebut de l'appareil, veuillez faire attention au symbole situé sur le côté gauche, à l'arrière de l'appareil (panneau arrière ou compresseur).

C'est le symbole d'avertissement de risque d'incendie. Il y a des matières inflammables dans les conduites du réfrigérant et dans le compresseur.

Veuillez vous éloigner de la source de feu pendant l'utilisation, l'entretien et l'élimination.

MISE AU REBUT DES ANCIENS APPAREILS



Cet appareil comporte les symboles conformes à la directive européenne 2012/19/EU sur les déchets des équipements électriques et électroniques (DEEE).

DEEE couvre à la fois les substances polluantes (pouvant avoir des retombées négatives sur l'environnement) et les composants de base (pouvant être ré-utilisés). Il est important de soumettre les déchets DEEE à des traitements spécifiques, afin d'enlever et éliminer tous les polluants de manière adéquate et de récupérer et recycler tous les matériaux.

Toute personne peut jouer un rôle important en veillant à ce que les déchets DEEE ne deviennent pas un problème environnemental ; pour cela, il est essentiel de suivre quelques règles de base :

- Les DEEE ne doivent pas être traités comme des déchets ménagers ;
- Les DEEE doivent être remis aux points de collecte appropriés gérés par la municipalité ou par des sociétés reconnues. Dans de nombreux pays, pour des DEEE encombrants, la collecte à domicile peut être organisée.

Dans de nombreux pays, lorsque vous achetez un nouvel appareil, l'ancien peut être retourné au détaillant qui est en devoir de le récupérer sans frais de manière individualisée, tant que l'équipement est de type équivalent et a les mêmes fonctions que l'équipement fourni.

Conformité

En apposant la marque  sur ce produit, nous confirmons la conformité à toutes les obligations européennes concernant la protection de l'environnement et de la santé et de la sécurité, applicables selon la loi à ce produit.

Économies d'énergie

Pour faire davantage d'économies d'énergie nous suggérons :

Installez l'appareil dans un endroit bien aéré, loin de sources de chaleur et ne l'exposez pas à la lumière directe du soleil.

Évitez de mettre de la nourriture chaude dans le réfrigérateur pour éviter d'accroître la température intérieure et, par conséquent, de faire fonctionner le compresseur en permanence. Ne tassez pas trop les denrées conservées de manière à garantir une circulation de l'air correcte.

Si de la glace s'est formée, dégivrez l'appareil pour faciliter le transfert du froid.

En cas de coupure de l'alimentation électrique, il est conseillé de garder la porte du réfrigérateur fermée.

Ouvrez ou laissez la porte du réfrigérateur ouverte le moins possible.

Évitez de régler le thermostat à des températures trop basses.

Retirez la poussière accumulée à l'arrière de l'appareil

Présentation

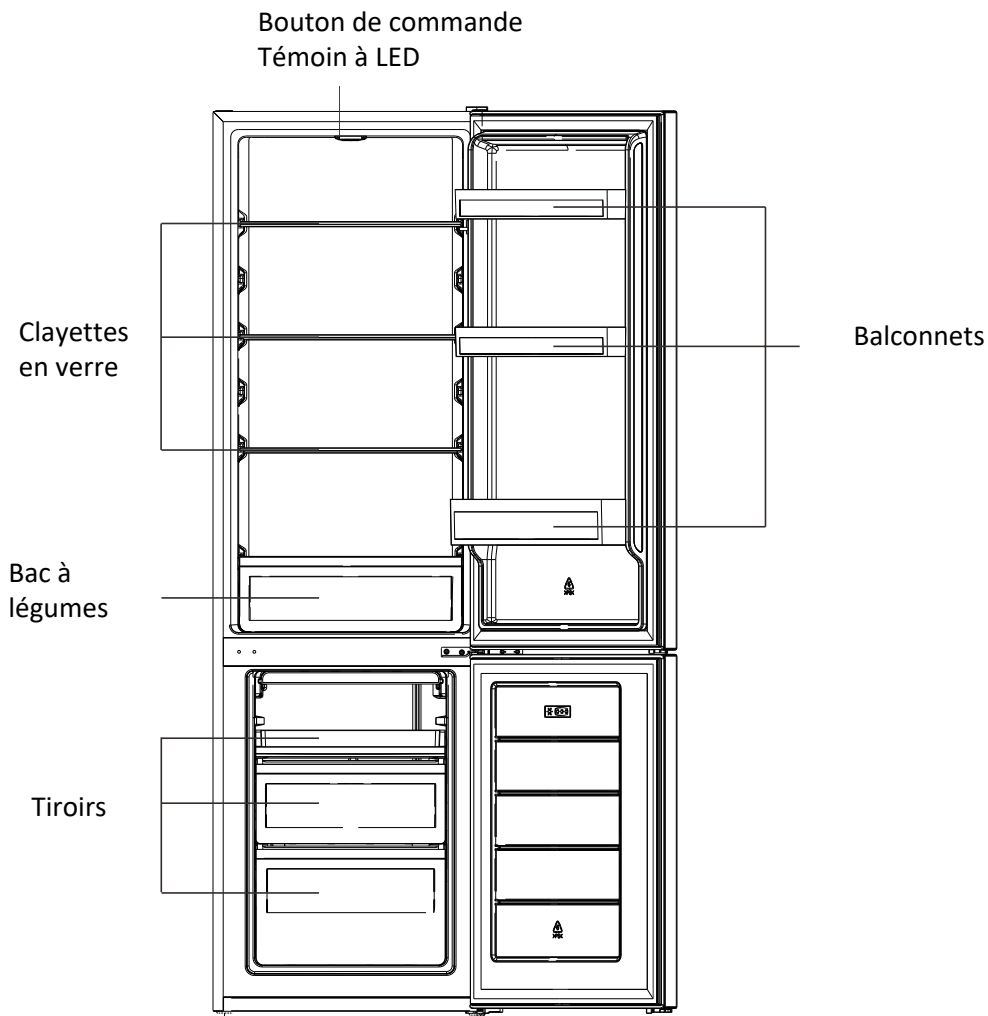

Cette illustration est fournie à des fins de référence uniquement ; vérifiez les détails sur votre appareil.

Réversibilité de la porte

Outils nécessaires : Tournevis cruciforme, tournevis plat, clé hexagonale.

- Assurez-vous que l'appareil est débranché et vide.
- Pour retirer la porte, il est nécessaire d'incliner l'appareil vers l'arrière.
- Vous devez poser l'appareil sur un support robuste de manière à ce qu'il ne glisse pas pendant la procédure d'inversement du sens d'ouverture de la porte.
- Toutes les pièces retirées doivent être conservées afin de pouvoir réinstaller la porte.
- Ne posez pas l'appareil à plat car cela pourrait endommager le système réfrigérant.
- Il est préférable que l'appareil soit manipulé par 2 personnes pendant l'assemblage.

1. Retirez soigneusement le cache de charnière supérieur à l'aide d'un tournevis plat.

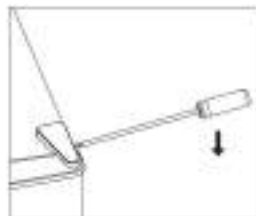

2. Dévissez la charnière supérieure avec un tournevis cruciforme.

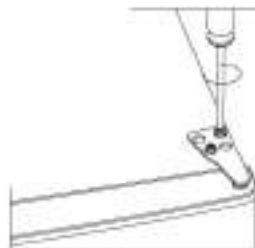

3. Retirez le cache du trou à l'aide d'un tournevis plat.

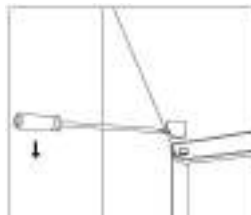

4. Déplacez le cache du noyau de charnière de la gauche vers la droite. Soulevez ensuite la porte supérieure et posez-la sur une surface rembourrée pour éviter qu'elle ne se raye.



Réversibilité de la porte

5. Dévissez la charnière centrale, puis soulevez la porte inférieure et posez-la sur une surface souple pour éviter qu'elle ne se raye.

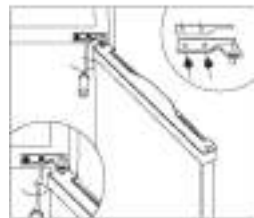

6. Déplacez deux caches de trous centraux de gauche à droite :

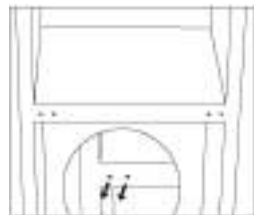

7. Posez l'arrière de l'appareil sur une surface rembourrée. Dévissez la charnière inférieure et le pied de nivellement.

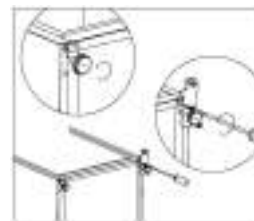

8. Dévissez et retirez la broche de charnière inférieure, retournez le crochet et remettez-le en place.

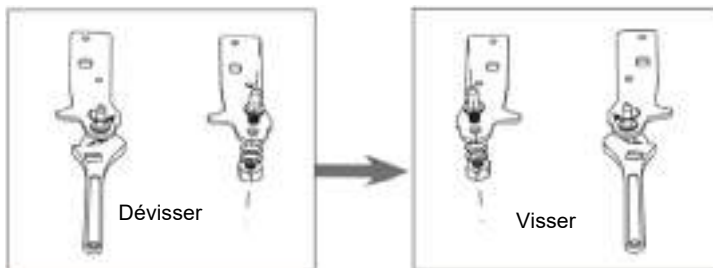

9. Installez la charnière sur le côté gauche et le pied sur le côté droit. Vissez ensuite deux pieds de nivellement avec leurs pièces d'origine.

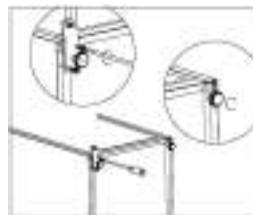

Réversibilité de la porte

10. Déplacez deux caches de trous centraux de gauche à droite.



11. Relevez l'appareil et placez la porte sur la charnière inférieure. Assurez-vous que le noyau de charnière inférieur est inséré dans le trou de porte. Déplacez ensuite le cache du trou de charnière de la porte inférieure de gauche à droite..

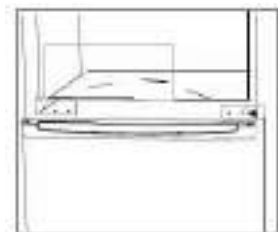

12. Installez la charnière centrale.

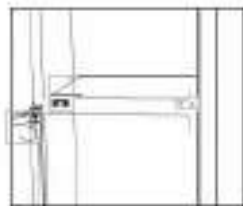

13. Installez la porte supérieure avec la charnière supérieure.

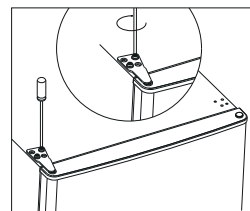

14. Fixez le cache de charnière et le cache de trou sur le dessus de l'unité.

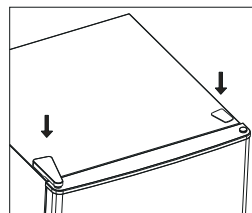

15. Vérifiez si le joint de porte est déformé. Si oui, détachez les joints de porte du réfrigérateur et du congélateur, puis fixez-les après rotation.

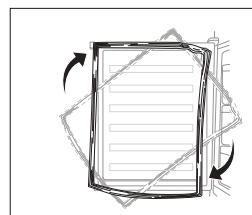

Installation

Installer la poignée métal extérieure (si présent sur le modèle)

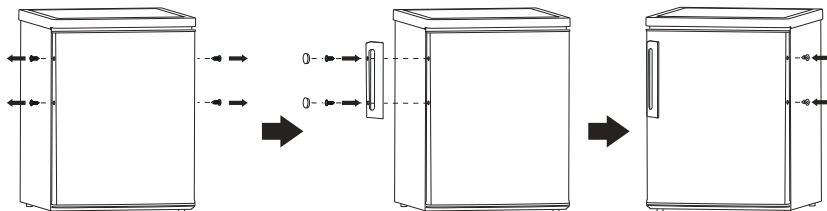

Encombrement

Gardez suffisamment d'espace de porte ouverte.

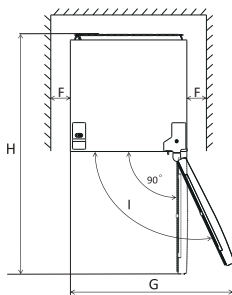
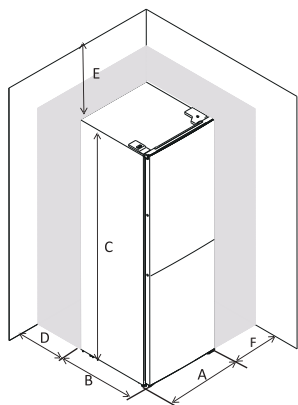

A	550
B	560
C	1800
D	min=50
E	min=50
F	min=50
G	1100
H	1210
I	135°

Mise à niveau de l'appareil

Pour ce faire, régler les deux pieds réglables à l'avant de l'appareil. Si l'appareil n'est pas de niveau, les portes et joints magnétique ne seront pas couverts correctement.

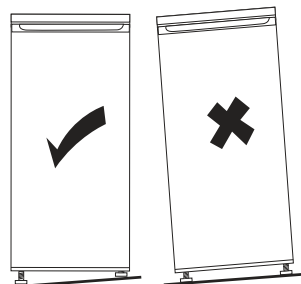
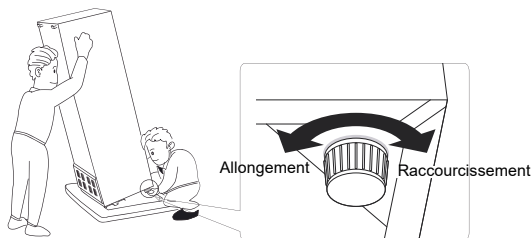

Installation

Positionnement

Installez cet appareil à un endroit où la température ambiante correspond à la classe climatique indiquée sur la plaque signalétique de l'appareil.

Classe climatique / température ambiante

- tempérée élargie: «Cet appareil de réfrigération est destiné à être utilisé à des températures ambiantes comprises entre 10 °C et 32 °C»,
- tempérée: «Cet appareil de réfrigération est destiné à être utilisé à des températures ambiantes comprises entre 16 °C et 32 °C»,
- subtropicale: «Cet appareil de réfrigération est destiné à être utilisé à des températures ambiantes comprises entre 16 °C et 38 °C»,
- tropicale: «Cet appareil de réfrigération est destiné à être utilisé à des températures ambiantes comprises entre 16 °C et 43 °C»;

Location

L'appareil doit être installé à l'écart des sources de chaleur telles que des radiateurs, chaudières, lumière directe du soleil etc. Assurez-vous que l'air puisse circuler librement autour de l'arrière de l'armoire. Pour garantir des performances optimales, si l'appareil est positionné en dessous d'un mur en surplomb, la distance minimale entre le sommet de l'armoire et le plafond doit être d'au moins 100 mm. Idéalement, toutefois, l'appareil ne doit pas être placé de cette manière. La mise à niveau correcte est assurée par un ou plusieurs réglages des pieds à la base de l'armoire.

Attention



Il doit être possible de déconnecter l'appareil de l'alimentation secteur, la prise doit donc être facilement accessible après l'installation.

Connexion électrique

Avant de brancher l'appareil, assurez-vous que le voltage et la fréquence indiqués sur la plaque signalétique correspondent à votre alimentation domestique. L'appareil doit être relié à la terre. La fiche du câble d'alimentation électrique est muni d'un contact à cet effet. Si la prise de courant du réseau domestique n'est pas reliée à la terre, branchez l'appareil à un terre conformément aux réglementations en vigueur, consulter un électricien qualifié.

Le fabricant décline toute responsabilité si les consignes de sécurité ci-dessus ne sont pas respectées. Cet appareil est conforme à la E.E.C. Directives.

Utilisation

Première utilisation

Nettoyage de l'intérieur

Avant d'utiliser l'appareil pour la première fois, lavez l'intérieur et tous les accessoires internes avec de l'eau tiède et du savon neutre pour enlever l'odeur caractéristique d'un produit nouveau, puis séchez soigneusement.

Important! Ne pas utiliser de détergents ou de poudres abrasifs, car ils peuvent endommager le revêtement.

Réglage de la température

Branchez votre appareil.

- La température interne est contrôlée par un thermostat. 8 réglages sont possibles. 1 est le réglage le plus chaud et 7 est le plus froid. Lorsque le réglage est sur 0, l'appareil est éteint. Lorsque la valeur définie est au maximum, le compresseur ne s'arrête pas.
- L'appareil peut ne pas fonctionner à la bonne température s'il fait particulièrement chaud ou si vous ouvrez souvent la porte.

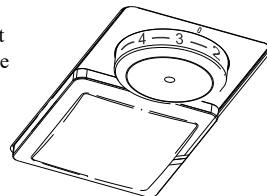

Utilisation quotidienne

Positionnez des aliments différents dans des compartiments différents selon le tableau ci-dessous

Compartiments du réfrigérateur	Type d'aliments
Porte ou balconnets du compartiment réfrigérateur	<ul style="list-style-type: none">• Aliments contenant des agents de conservation naturels, tels que confitures, jus, boissons, condiments.• Ne pas entreposer d'aliments périssables.
Bac à légumes (tiroir à salade)	<ul style="list-style-type: none">• Les fruits, les herbes et les légumes doivent être placés séparément dans le bac à légumes.• Ne pas conserver les bananes, oignons, pommes de terre et l'ail au réfrigérateur.
Clayette du réfrigérateur - milieu	<ul style="list-style-type: none">• Produits laitiers, œufs
Clayette du réfrigérateur - supérieure	<ul style="list-style-type: none">• Les aliments qui n'ont pas besoin de cuisson, comme les aliments prêts à consommer, les charcuteries et les restes.
Tiroir(s)/grille du congélateur	<ul style="list-style-type: none">• Aliments destinés à être conservés longtemps.• Tiroir inférieur pour la viande crue, la volaille, le poisson.• Tiroir central pour les légumes surgelés, les frites.• Grille supérieure pour les crèmes glacées, fruits congelés, produits de boulangerie congelés.

Utilisation

Recommandation de réglage de la température

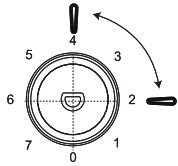
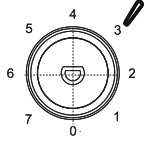
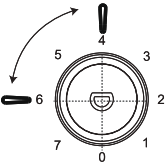
Recommandation de réglage de la température		
Température ambiante	Compartiment congélateur	Compartiment réfrigérateur
Chaud 29°C - 38°C	/	
		Réglage sur 2~4
Normal 21°C - 28°C	/	
		Réglage sur 3
Froid 16°C - 20°C	/	
		Réglage sur 4~6

Les informations ci-dessus donnent aux utilisateurs des recommandations de réglage de la température.

Impact sur le stockage des aliments

- Sous Réglage recommandé, la durée de conservation optimale au réfrigérateur est de moins de 3 jours.
- Sous Réglage recommandé, la durée de conservation optimale au congélateur est de moins de 1 mois.
- La durée de conservation optimale peut être réduite avec d'autres réglages.

Utilisation

Congélation des aliments frais

- Le compartiment congélateur est idéal pour congeler des aliments frais et pour la conservation des aliments congelés et surgelés pour une longue période.
- Placez les aliments frais à congeler dans le compartiment congélateur.
- La quantité maximale de denrées que vous pouvez congeler en 24 heures est spécifié sur la plaque signalétique.
- Le processus de super congélation dure 24 heures : au cours de cette période ne pas ajouter d'autres aliments à congeler.

Conservation d'aliments surgelés

Au redémarrage ou après une période hors d'usage, avant de mettre les produits dans les compartiments, passer l'appareil en mode super congélation.

Important! En cas de montée accidentelle de la température, par exemple si le courant a été coupé pendant plus de la valeur indiquée dans la caractéristique « Autonomie », la nourriture décongelée doit être consommée rapidement ou cuite immédiatement et puis re- congelée (après cuisson).

Décongélation

Les aliments surgelés ou congelés, avant d'être utilisés, peuvent être décongelés à température ambiante. Les petites pièces peuvent même être cuites sans décongélation, directement du congélateur. Dans ce cas, la cuisson est plus longue.

Compartiment glaçon

Cet appareil peut être équipé d'un ou plusieurs plateaux pour la production de glaçons.

Alarme porte ouverte

Si vous ne fermez pas la porte du réfrigérateur pendant 60 s, le voyant LED clignotera 3 fois, puis s'allumera pendant 5 s, répétant ce cycle jusqu'à ce que la porte soit fermée.

Accessoires

Clayettes amovibles

Les parois du réfrigérateur sont équipées d'une série de glissières permettant de choisir où positionner les clayettes.

Positionnement des balconnets de la porte

Pour ranger des produits alimentaires de tailles différentes, les balconnets de la porte peuvent être installés à des hauteurs différentes.

Pour effectuer ces réglages, procédez comme suit : retirez progressivement le balconnet dans le sens des flèches jusqu'à ce qu'il se libère, puis repositionnez-le selon vos besoins.

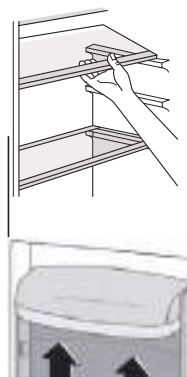

Utilisation

Conseils utiles

Pour maximiser l'efficacité de la fonction super congélation, voici quelques conseils importants:

- la quantité maximale de denrées que vous pouvez congeler en 24 heures est indiquée sur la plaque signalétique;
- le processus de super congélation est intégré dans le logiciel de l'appareil prend 26 heures. Aucun autre aliment doit être ajouté au cours de cette période.
- Congelez seulement des aliments de bonne qualité, frais et bien nettoyé
- Préparez de petites portions pour favoriser la congélation;
- Enveloppez les aliments dans du papier d'aluminium ou de polyéthylène et assurez - vous que les emballages sont étanches;
- Ne laissez pas des aliments frais, non congelés, toucher la nourriture qui est déjà congelés pour éviter une hausse de la température de ce dernier ;
- Les aliments maigres se conservent mieux et plus longtemps que les gras ; le sel réduit la durée de conservation des aliments;
- Les glaces à l'eau, si consommées immédiatement après le retrait du congélateur, peuvent causer gel et brûlure sur la peau.
- Il est conseillé de noter la date de congélation sur chaque paquet pour vous permettre de suivre le temps de stockage.

Conseils pour la conservation des aliments congelés

Pour obtenir les meilleures performances de cet appareil , vous devez:

- Vous assurer que les produits alimentaires dans le commerce aient bien été conservés par le détaillant ;
- Être sûr que les produits alimentaires congelés sont transférés du magasin d'aliments au congélateur dans le temps le plus court possible.
- Éviter d'ouvrir trop souvent la porte ou laissez ouverte que le temps nécessaire.
- Une fois décongelés, les aliments se détériorent rapidement et ne peuvent pas être recongelé.
- Ne pas dépasser la durée de conservation indiquée par le fabricant de l'aliment

Conseils pour la réfrigération des aliments frais

Pour obtenir les meilleures performances:

- Ne conservez pas les aliments chauds ou les liquides pouvant s'évaporer au réfrigérateur.
- Couvrez ou enveloppez l'aliment, en particulier s'il a une forte saveur.ù
- Viande (toutes) : emballez-la dans des sachets en polyéthylène et placez-la sur la clayette en verre au-dessus du bac à légumes.
- Pour des questions de sécurité, conservez-la de cette façon seulement un ou deux jours au maximum.
- Les aliments cuisinés, plats froids, etc. doivent être couverts et placés sur une clayette.
- Fruits et légumes : ils doivent être soigneusement nettoyés et placés dans le ou les tiroirs spéciaux.
- Beurre et fromage : ils doivent être placés dans des récipients spéciaux étanches à l'air ou enveloppés dans une feuille d'aluminium ou en polyéthylène pour évacuer autant d'air que possible.
- Bouteilles de lait : elles doivent être dotées d'un bouchon et conservées dans les balconnets de la porte.
- Bananes, pommes de terre, oignons, ail : s'ils ne sont pas emballés, ils ne doivent pas être conservés dans le réfrigérateur

Utilisation

Nettoyage

Pour des raisons d'hygiène à l'intérieur de l'appareil, les accessoires intérieurs doivent être nettoyés régulièrement.

Attention!

L'appareil ne peut pas être branché sur le secteur pendant le nettoyage. Risque de choc électrique ! Avant de passer au nettoyage de l'appareil, retirez la fiche de la prise, ou éteindre le disjoncteur. Ne jamais nettoyer l'appareil avec un nettoyeur à vapeur. L'humidité pourrait s'accumuler dans les composants électriques, risque de choc électrique ! La vapeur chaude peut conduire à des dommages des pièces en plastique. L'appareil doit être sec avant d'être remis en service.

Important!

Les huiles essentielles et les solvants organiques peuvent agresser les pièces en plastique, comme du jus de citron ou le jus forme de zeste d'orange, l'acide butyrique, nettoyant qui contiennent de l'acide acétique.

Nettoyage de l'orifice d'évacuation

Pour éviter que l'eau de dégivrage ne déborde dans le réfrigérateur, nettoyez périodiquement l'orifice d'évacuation à l'arrière du compartiment du réfrigérateur.

Utilisez un détergent pour nettoyer l'orifice comme indiqué sur l'image de droite.



1) Si le condensateur est à l'arrière de l'appareil.

- Ne laissez pas ces substances entrer en contact avec les pièces de l'appareil.
- Ne pas utiliser de nettoyeurs abrasifs
- Retirez les aliments du congélateur. Rangez-les dans un endroit frais, bien couverts. Eteignez l'appareil et retirez la fiche de la prise.
- Nettoyez l'appareil et les accessoires intérieur avec un chiffon et de l'eau tiède, sécher.
- L'accumulation de poussière sur le condenseur augmente la consommation d'énergie. Pour l'éviter, nettoyer soigneusement le condenseur à l'arrière de l'appareil une fois par an avec une brosse douce ou un aspirateur.
- Remettre l'appareil en service lorsqu'il est sec.

Le dégivrage du congélateur

Sur le compartiment congélateur, va se former progressivement une couche de givre. Cela doit être enlevé.

Ne jamais utiliser d'outils métalliques pointus pour retirer le givre de l'évaporateur car vous pourriez l'endommager.

Toutefois, lorsque la glace devient très épaisse sur le revêtement intérieur, la décongélation complète doit être effectuée :

- Retirez la fiche de la prise ;
- Enlevez tous les aliments stocké , l'envelopper dans plusieurs couches de papier journal et de le mettre dans un endroit frais ;
- Garder la porte ouverte, et placer une bassine en dessous de l'appareil pour recueillir l'eau de dégivrage ;
- Quand le dégivrage est terminé, séchez soigneusement l'intérieur Remettre l'appareil en service lorsqu'il est sec.

Utilisation

Remplacement de la lampe

La lumière interne est de type LED. Pour remplacer la lampe, veuillez contacter un technicien qualifié.

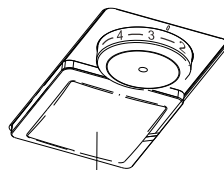

Témoin à LED

Dépannage

Attention! Avant tout dépannage, coupez l'alimentation électrique. Seul un électricien qualifié ou une personne compétente peut effectuer un dépannage sur cet appareil, qui n'est pas indiqué sur cette notice.

Important! Il y a quelques sons émis lorsque l'appareil est en route, et qui sont normaux (compresseur, circulation du fluide frigorigène).

Problema	Possibile causa	Soluzione
Le congélateur ne fonctionne pas	Le prise n'est pas branchée ou l'appareil est éteint	Branchez la prise et allumer l'appareil
	Les fusible ont fondus	Vérifier les fusibles et les remplacer si nécessaire
	Le prise est défectueuse	Contacteur un électricien pour opérer la réparation
Les aliments sont trop chauds.	La température n'est pas réglée correctement.	Veuillez vous référer à la section Réglage de la température.
	La porte est restée ouverte longtemps.	Ouvrez la porte uniquement le temps strictement nécessaire.
	Une grande quantité d'aliments chauds a été placée dans l'appareil au cours des 24 dernières heures.	Réglez temporairement le thermostat sur une température plus froide..
	L'appareil est installé près d'une source de chaleur.	Veuillez vous référer à la section Choix du lieu d'installation.
L'appareil refroidit trop.	Le thermostat a été réglé sur une température trop froide.	Tournez temporairement le thermostat sur une position plus chaude.
Bruits inhabituels	L'appareil n'est pas de niveau	Mettre l'appareil de niveau
	L'appareil touche un mur ou un autre objet	Déplacer le congélateur délicatement
	Un élément de l'appareil les: tuyau à l'arrière de l'appareil est en contact avec un autre élément de l'appareil ou du mur	Si nécessaire, supprimer délicatement ces zones de contact
Fuite d'eau sur le sol.	L'orifice d'évacuation d'eau est obstrué.	Voir la section Nettoyage.
Le panneau latéral est chaud	Le condenseur est à l'intérieur du panneau.	C'est normal.

Ces données sont nécessaires pour vous aider à solutionner des petits problèmes.

UPUTE ZA UPOTREBU

Hladnjak Zamrzivač

SADRZAJ

1. Informacije o sigurnosti i predostrožnosti	str. 1 - 8
2. Opis uređaja	str. 9
3. Promjena smjera otvaranja vrata	str. 10-12
4. Instalacija	str. 13 -14
5. Svakodnevna upotreba	str. 15 - 20

Hvala vam što ste kupili ovaj uređaj.

Prije nego što počnete koristiti hladnjak, pažljivo pročitajte ove upute kako biste postigli najbolji učinak. Čuvajte svu dokumentaciju za naknadnu upotrebu ili za druge vlasnike. Uređaj je predviđen samo za uporabu u domaćinstvu ili slično, kao na primjer:

- u kuhinjama za osoblje u trgovinama, kancelarijama i sličnim radnim okruženjima
- na farmama, u sobama dostupnim gostima hotela, motela i drugih okruženja boravišnog tipa
- na mjestima koja nude noćenje s doručkom (B & B)
- za usluge pripreme i dostave hrane i slične primjene koje ne uključuju maloprodaju.

Ovaj uređaj namijenjen je isključivo za čuvanje namirnica i svaka druga uporaba smatra se opasnom, a proizvođač neće snositi odgovornost za bilo kakve propuste. Također vam savjetujemo da obratite pozornost na uvjete jamstva.

SIGURNOSNE INFORMACIJE

Ove upute sadržavaju mnogo važnih sigurnosnih informacija. Preporučujemo da ove upute čuvate na sigurnome mjestu tako da Vam uvijek budu pri ruci kada je to potrebno. Hladnjak sadrži rashladni plin (R600a: izobutan) i izolacijski plin (ciklopentan) koji su visoke razine kompatibilnosti s okruženjem, ali i zapaljivi.



Oprez: opasnost od požara

Ako je sustav za cirkulaciju rashladnog sredstva oštećen:

- **izbjegavajte otvorene plamene i izvore paljenja dobro provjetrite prostoriju u kojoj se nalazi uređaj.**

UPOZORENJE!

- **Tijekom čišćenja/nošenja uređaja vodite računa da ne dodirujete metalne žice kondenzatora na stražnjem dijelu uređaja jer možete povrijediti prste i ruke ili oštetiti proizvod.**
- **Nije predviđeno priključivanje ovog uređaja na druge uređaje. Ne pokušavajte sjediti na svojem uređaju niti**

stajati na njemu jer nije predviđen za takvu upotrebu. Mogli biste se povrijediti ili oštetiti uređaj.

- Vodite računa da se strujni kabel ne zaglavi ispod uređaja tijekom i nakon nošenja/pomicanja kako ne bi došlo do prekida ili oštećenja strujnog kabela.
- Prilikom postavljanja uređaja vodite računa da ne oštetite pod, cijevi, zidne obloge itd. Ne pomičite uređaj povlačenjem poklopca ili ručke. Nemojte dopustiti djeci da se igraju uređajem niti da diraju gumbе za upravljanje. U slučaju nepridržavanja uputa naša tvrtka ne prihvaća nikakvu odgovornost.
- Uređaj ne smije biti postavljen na mjesto na kojem ima vlage, ulja ili prašine i ne smije biti izravno izložen sunčevoj svjetlosti i vodi.
- Uređaj ne smije biti postavljen u blizini radijatora i zapaljivih stvari.
- Ako dođe do prekida napajanja, ne otvarajte poklopac. Prekid napajanja ne bi trebao utjecati na zamrznutu hranu ako traje manje od 20 sati. Ako prekid napajanja traje dulje, tada hranu treba odmah provjeriti i pojesti ili skuhati i zatim ponovo zamrznuti.
- Ako ustanovite da se poklopac zamrzivača teško otvara odmah nakon što ga zatvorite, ne brinite se. To se događa zbog razlike u pritisku koji će se izjednačiti i omogućiti normalno otvaranje poklopca nakon nekoliko minuta.
- Nemojte priključivati uređaj na napajanje sve dok ne uklonite svu ambalažu i transportnu zaštitu.
- Ostavite uređaj da stoji najmanje 4 sata prije uključivanja kako bi se omogućilo taloženje ulja kompresora ako je transportiran u horizontalnom položaju.
- Ovaj zamrzivač treba koristiti samo u predviđene

svrhe (tj. skladištenje i zamrzavanje jestivih namirnica).

- Ne čuvajte lijekove ili materijale za istraživanje u rashlađivačima za vino. Prilikom skladištenja tvari koje zahtijevaju čuvanje na točno određenim temperaturama, postoji mogućnost da će se one pokvariti ili da će doći do potencijalno rizičnih nekontroliranih reakcija.
- Prije svake radnje izvucite kabel za napajanje iz utičnice.
- Prilikom isporuke uvjerite se da proizvod nije oštećen i da su svi dijelovi i dodatna oprema u savršenom stanju.
- Ako primijetite curenje iz sustava za hlađenje, ne dodirujte utičnicu i nemojte izlagati uređaj otvorenom plamenu. Otvorite prozor i provjetrite prostoriju. Zatim nazovite servisni centar koji će popraviti uređaj.
- Nemojte koristiti produžne kablove i adaptere.
- Nemojte pretjerano vući ili savijati kabel za napajanje i nemojte dirati utikač mokrim rukama.
- Pazite da ne oštetite utikač i/ili kabel za napajanje; to može prouzročiti električni udar ili požar.
- Ako je napojni kabel oštećen, moraju ga zamijeniti proizvođač, njegov serviser ili druga kvalificirana osoba kako bi se izbjegla opasnost.
- Nemojte stavljati u uređaj ili u njemu čuvati zapaljive tvari ili tvari koje lako isparavaju kao što su eter, benzin, tekući naftni plin, plin propan, aerosol limenke, ljepilo, čisti alkohol itd. Ove tvari mogu prouzročiti eksploziju.
- U blizini rashlađivača vina ne upotrebljavajte i ne čuvajte zapaljive raspršivače poput boje u raspršivaču. To bi moglo dovesti do eksplozije ili požara.

- **Nemojte stavljati predmete i/ili posude s vodom na uređaj.**
- **Ne preporučujemo upotrebu produžnih kabela i višestrukih adaptera.**
- **Nemojte bacati uređaj u vatru. Vodite računa da prilikom transporta i upotrebe ne oštetite rashladno kolo / cijevi uređaja. U slučaju oštećenja, ne izlažite uređaj vatri, potencijalnom izvoru paljenja i odmah provjetrite prostoriju u kojoj se uređaj nalazi.**
- **Sustav hlađenja koji je postavljen iza i unutar rashlađivača vina sadrži rashladni medij. Zato pazite da ne oštetite cijevi.**
- **Nemojte koristiti električne uređaje unutar odjeljaka uređaja predviđenih za čuvanje namirnica, osim ako ih za tu namjenu nije odobrio proizvođač.**
- **Pazite da ne oštetite rashladno kolo.**
- **Nemojte koristiti mehaničke uređaje ili druge načine za ubrzavanje procesa odmrzavanja, osim onih koje je preporučio proizvođač.**
- **Nemojte koristiti električne uređaje unutar odjeljaka predviđenih za čuvanje namirnica, osim ako ih za tu namjenu nije odobrio proizvođač.**
- **Nemojte dirati unutarnje elemente za hlađenje, posebno ne vlažnim rukama, da ne bi došlo do pukotina ili povreda.**
- **Osigurajte da ventilacijski otvori koji se nalaze oko uređaja ili su ugrađeni u njegovu strukturu ne budu začepljeni.**
- **Za uklanjanje mraza nemojte koristiti predmete oštih rubova, poput noža ili vilice.**
- **Za odmrzavanje nikada nemojte koristiti sušilo za kosu, električne grijalice ili slične električne uređaje.**
- **Nemojte koristiti noževe ili oštre predmete za**

otklanjanje leda iliinja. Oni mogu oštetiti rashladno kolo, a sadržaj koji iz njega iscuri može prouzrokovati požar ili oštetiti vaše oči.

- Nemojte koristiti mehaničke uređaje ili drugu opremu kako biste ubrzali proces odmrzavanja.
- Ni slučajno nemojte koristiti otvoren plamen ili električnu opremu poput grijača, parnih čistača, svijeća, uljnih lampi i sličnih uređaja kako biste ubrzali proces odmrzavanja.
- Nikada nemojte koristiti vodu za pranje kompresora, nakon čišćenja temeljito ga obrišite suhom krpom da biste spriječili nastajanje hrđe.
- Utikač treba biti čist jer višak prašine na utikaču može prouzročiti požar.
- Proizvod je dizajniran i napravljen samo za upotrebu u kućanstvu.
- Jamstvo će biti nevažeće ako se proizvod instalira ili koristi u poslovnim ili nestambenim objektima.
- Proizvod se mora pravilno instalirati, postaviti i koristiti u skladu s uputama sadržanim u uputama za upotrebu.
- Jamstvo vrijedi samo za nove proizvode i nije prenosivo u slučaju daljnje preprodaje proizvoda.
- Naša se tvrtka odriče svake odgovornosti za nastanak slučajne ili posljedične štete.
- Jamstvo ni na koji način ne umanjuje Vaša zakonom propisana prava.
- Ne popravljajte rashlađivače za vino. Sve intervencije mora obaviti isključivo kvalificirano osoblje.
- U slučaju odlaganja starog proizvoda sa sigurnosnom bravom ili kvakom pričvršćenom za vrata, uvjerite se da je odložen na siguran način kako biste spriječili da se djeca zatvore unutra.

- Ovaj uređaj smiju rabiti djeca starosti 8 i više godina te osobe smanjenih fizičkih, osjetilnih ili mentalnih sposobnosti ili bez iskustva i znanja ako su pod nadzorom ili ako su dobili upute o uporabi uređaja na siguran način i ako razumiju opasnosti koje uključuje uporaba uređaja.
- Djeca se ne smiju igrati uređajem. Čišćenje i održavanje koje obavlja korisnik ne smiju obavljati djeca bez nadzora.
- Sigurnosne brave: ako je Vaš hladnjak/zamrzivač opremljen sigurnosnom bravom, držite ključ izvan dosega djece na mjestu udaljenom od uređaja kako biste spriječili da se djeca zaključaju unutra. Kada odlazete stari hladnjak/zamrzivač, odlomite sve stare brave ili kvake radi sigurnosti.
- Djeca dobi od 3 do 8 godina smiju puniti i prazniti ovaj uređaj.

UPOZORENJE! Pri postavljanju uređaja uvjerite se da kabel za napajanje nije zaglavljen ili oštećen.

UPOZORENJE! Nemojte postavljati višestruke prenosive utičnice ili prenosive jedinice za napajanje na stražnji dio uređaja.

Pridržavajte se sljedećih uputa da biste izbjegli kontaminaciju namirnicama.

- Ostavljanje otvorenih vrata u dužem razdoblju može značajno povećati temperaturu u odjeljcima uređaja.
- Redovito čistite površine koje mogu doći u kontakt s hranom i dostupnim sustavima za odvod.
- Rezervoare za vodu očistite ako nisu korišteni 48 sati, isperite sustav za vodu koji je povezan na dovod vode ako voda nije točena pet dana.
- Čuvajte sirovo meso i ribu u odgovarajućim posudama u hladnjaku tako da ne budu u kontaktu s drugim

namirnicama i ne kaplju na njih.

- **Odjeljci za zamrznutu hranu s dvije zvjezdice (ako postoje u uređaju) pogodni su za čuvanje prethodno zamrznute hrane, čuvanje ili izradu sladoleda i kockica leda.**
- **Odjeljci s jednom, dvije i tri zvjezdice (ako postoje u uređaju) nisu pogodni za zamrzavanje svježih namirnica.**
- **Ako je uređaj prazan tijekom duljeg vremenskog razdoblja, isključite ga, odmrznite, očistite, osušite i ostavite vrata otvorena kako biste spriječili nastanak plijesni unutar uređaja.**

UPOZORENJE! Tijekom upotrebe, servisiranja i odlaganja uređaja obratite pozornost na simbol s lijeve strane koji se nalazi na stražnjoj strani uređaja (stražnja ploča ili kompresor).

To je simbol upozorenja na opasnost od požara. U rashladnim cijevima i kompresoru uređaja postoje zapaljivi materijali.

Molimo Vas da tijekom korištenja, servisiranja i odlaganja uvijek budete udaljeni od izvora vatre.

ODSTRANJIVANJE STARIH UREĐAJA



Ovaj je uređaj označen u skladu s europskom Direktivom 2012/19/EU o otpadnoj električnoj i elektroničkoj opremi (OEEO).

OEEO sadrži onečišćujuće tvari (koje mogu imati loše posljedice na okoliš) i osnovne komponente (koje se mogu ponovno rabiti). Važno je podvrgnuti OEEO posebnim obradama radi uklanjanja i pravilnog zbrinjavanja svih onečišćujućih tvari te uporabe i recikliranja svih materijala.

Pojedinci mogu imati važnu ulogu pri brizi da OEEO ne postane ekološki problem; potrebno je slijediti nekoliko osnovnih pravila:

- OEEO se ne smije smatrati kućanskim otpadom;
- OEEO treba predati relevantnim prikupnim mjestima kojima upravljaju općine ili registrirana poduzeća. U mnogim zemljama za veliki OEEO treba postojati kućno prikupljanje.

U mnogim zemljama, kada kupite novi uređaj, stari možete vratiti trgovcu koji ga mora preuzeti besplatno, u okviru zamjene jedan za jedan; ako je riječ o opremi iste vrste koja je imala iste funkcije kao i oprema koja se isporučuje.

Usklađenost

Postavljanjem oznake **CE** na ovaj proizvod potvrđujemo da je uređaj u skladu sa svim relevantnim europskim propisima koji se tiču sigurnosti, zdravlja i zaštite životne sredine i koji se primjenjuju na ovaj proizvod.

Štednja električne energije

Savjeti za štednju električne energije:

Postavite uređaj u prostoriu s dobrom ventilacijom dalje od izvora topline i pazite da ne bude izravno izložen sunčevoj svjetlosti.

Nemojte stavljati vruću hranu u hladnjak jer se time povećava unutarnja temperatura što dovodi do neprekidnog rada kompresora.

Nemojte pretrpavati hladnjak namirnicama kako biste omogućili nesmetan protok zraka.

Ako se nakupi led, odmrznite uređaj kako biste omogućili rashlađivanje.

Ako nestane struje, preporučuje se da vrata hladnjaka ostanu zatvorena.

Što rjeđe otvarajte vrata hladnjaka i držite ih otvorenima što kraće.

Temperatura ne treba biti preniska.

Obrišite prašinu sa stražnjeg dijela uređaja.

Opis uređaja

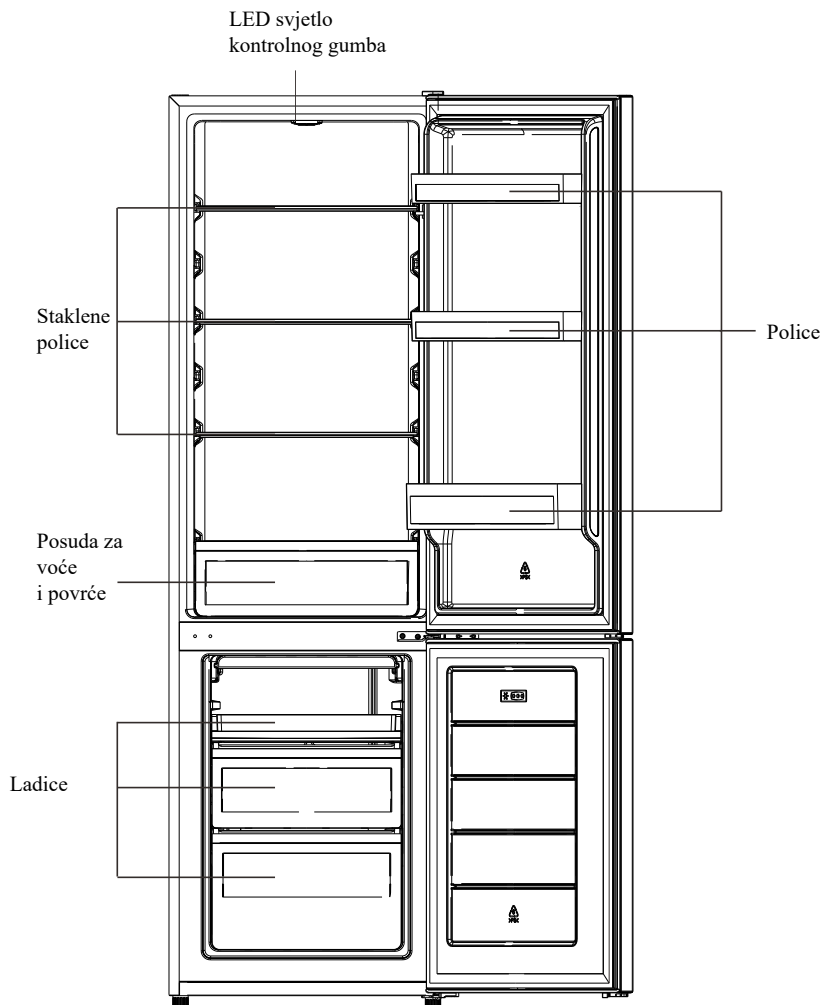

Ova ilustracija služi samo za referencu. Detalje provjerite u uređaju.

Reverzibilnost Vrata

Potreban alat: križni odvijač, ravni odvijač, ključ za pritezanje vijaka sa šesterostranom glavom.

- Provjerite je li uređaj isključen iz struje i prazan.
- Morate nagnuti uređaj unazad kako biste skinuli vrata.
- Naslonite uređaj na nešto stabilno kako ne bi skliznuo tijekom postupka promjene smjera otvaranja vrata.
- Morate sačuvati sve skinute dijelove kako biste ponovno postavili vrata.
- Nemojte naslanjati uređaj na stražnju stranu kako ne biste oštetili sustav hlađenja.
- Preporučuje se da 2 osobe rukuju uređajem tijekom sklapanja.

1. Pažljivo uklonite poklopac gornje šarke ravnim odvijačem

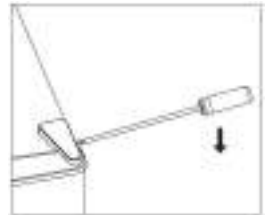

2. Odvrnite gornju šarku odvijačem Philips.



3. Uklonite poklopac otvora ravnim odvijačem.

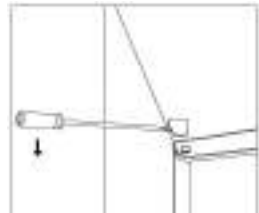

4. Pomaknite poklopac osnove s lijeve na desnu stranu. Zatim podignite gornja vrata i stavite ih na podstavljenu površinu kako biste spriječili grebanje.



Reverzibilnost Vrata

5. Odvrnite srednju šarku, a zatim podignite donja vrata i stavite ih na mekanu podlogu kako biste izbjegli ogrebotine.

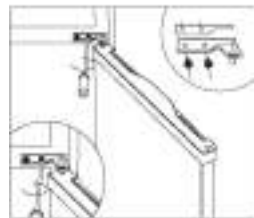

6. Pomaknite poklopce dvije srednje rupe s lijeva na desno.

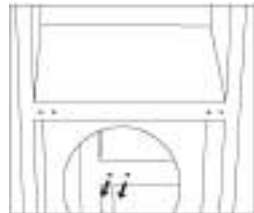

7. Polegnite stražnju stranu ormarića na meku podlogu. Odvrnite donju šarku i izravnajte nogu.



8. Odvrnite i uklonite donju osovinu okova, okrenite nosač i zamijenite ga.

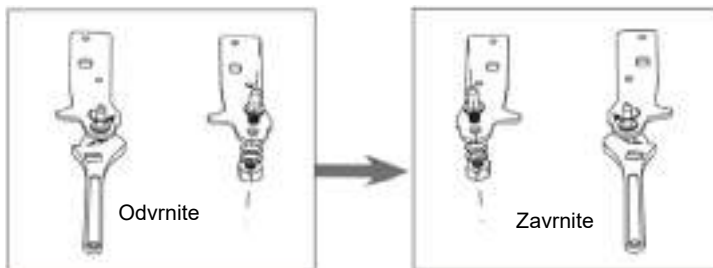

9. Postavite šarku s lijeve strane, a podnožje s desne strane. Zatim zavrnite dvije ravne nožice originalnim dijelovima.

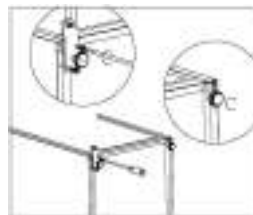

Reverzibilnost Vrata

10. Pomaknite dva srednja poklopca otvora s lijeva na desno.

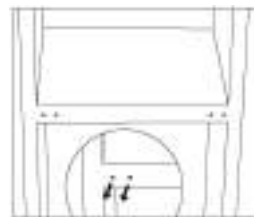

11. Podignite uređaj i stavite vrata na donju šarku. Provjerite je li jezgra donje šarke umetnuta u otvor vrata. Zatim pomaknite poklopac otvora šarke donjih vrata s lijeve na desnu stranu.



12. Postavite srednju šarku.



13. Ugradite gornja vrata gornjom šarkom.

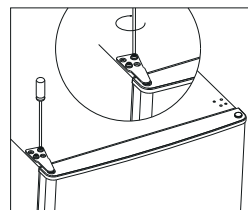

14. Zategnite poklopac šarke i poklopac otvora na vrhu uređaja.

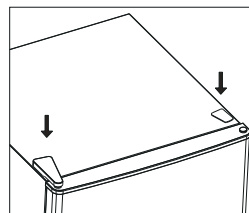

15. Provjerite je li brtva vrata deformirana. Ako jeste, odvojite brtve hladnjaka i vrata zamrzivača i zatim ih pričvrstite nakon rotacije.

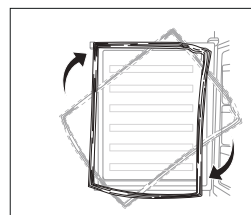

Injstalacija

Instalacija vanjske ručke na vratima (ukoliko postoji)

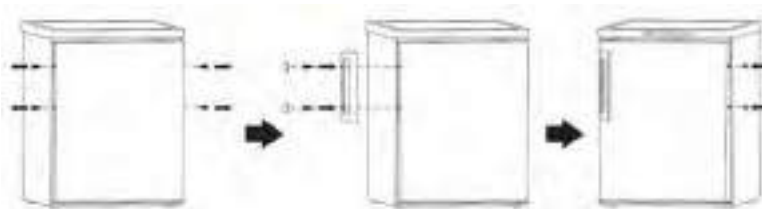

Okolni prostor

⌚ Osigurajte dovoljno prostora za otvaranje vrata.

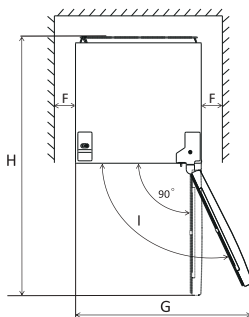
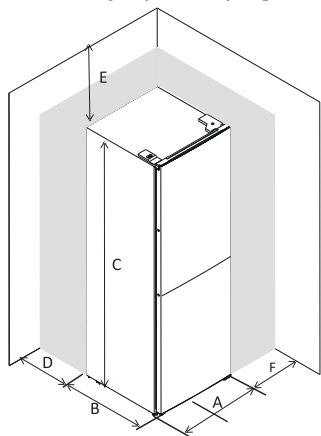

A	550
B	560
C	1800
D	min=50
E	min=50
F	min=50
G	1100
H	1210
I	135°

Niveliranje uređaja

Kako biste to učinili, podesite dvije nožice s prednje strane uređaja.

Ako uređaj nije poravnat, vrata i poravnanja magnetskih brtvi neće biti pravilno pokriveni.

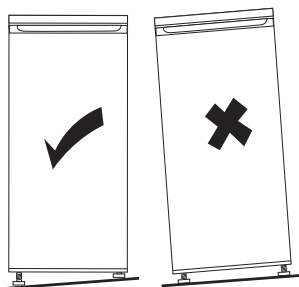
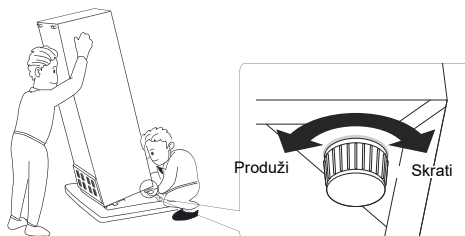

Inсталacija

Smještaj

Postavite uređaj na mjesto gdje temperatura okoline odgovara klimatskoj klasi navedenoj na natpisnoj pločici uređaja.

Klimatska klasa	Temperatura prostora
SN	+10°C do +32°C
N	+16°C do +32°C
ST	+16°C do +38°C
T	+16°C do +43°C

- prošireni umjereni: „Ovaj rashladni uređaj namijenjen je uporabi na temperaturama okoline od 10 °C do 32 °C.”;
- umjereni: „Ovaj rashladni uređaj namijenjen je uporabi na temperaturama okoline od 16 °C do 32 °C.”;
- subtropski: „Ovaj rashladni uređaj namijenjen je uporabi na temperaturama okoline od 16 °C do 38 °C.”;
- tropski: „Ovaj rashladni uređaj namijenjen je uporabi na temperaturama okoline od 16 °C do 43 °C.”;

Položaj

Postavite uređaj dalje od izvora topline poput radijatora, bojlera, izravne sunčeve svjetlosti, itd. Osigurajte odgovarajuću ventilaciju oko stražnjeg dijela uređaja. Za optimalan rad, ukoliko je uređaj smješten ispod zidnih polica, minimalna udaljenost između vrha uređaja i police mora biti barem 100 mm. Međutim, uređaj ne bi trebalo postavljati ispod zidnih polica. Pravilno podešavanje visine osigurano je zahvaljujući jednoj ili više podesivih nožica na dnu uređaja.

 **Oprez!** Utikač mora biti lako dostupan nakon postavljanja kako bi uređaj mogli isključiti iz struje.

Električno spajanje

Prije uključenja u struju, pripazite da napon i frekvencija prikazani na natpisnoj pločici uređaja odgovaraju električnom sustavu. Uređaj mora biti uzemljen. U tu svrhu, uređaj dolazi uz odgovarajući utikač s kablom. Ukoliko utičnica električnog sustava nije uzemljena, zatražite savjet ovlaštenog električara kako bi uređaj uključili u odgovarajuću utičnicu. Proizvođač se odriče bilo kakve odgovornosti ukoliko se ne pridržavate gore navedenih mjera opreza. Uređaj je u skladu s E.E.C. smjernicama.

Svakodnevna uporaba

Prva upotreba

Čišćenje unutrašnjosti

Prije prve upotrebe uređaja, operite unutrašnjost i sve vanjske dijelove mlakom vodom i neutralnim sapunom kako bi uklonili tipičan miris novog proizvoda i temeljito obrišite.

VAŽNO! Ne koristite deterđente ili abrazivna sredstva koja mogu oštetiti premaz.

Postavke temperature

- Uključite uređaj u struju. Unutarnju temperaturu kontrolira termostat. Postoji 8 postavki. 1 je najtoplija postavka a 7 najhladnija. Kada je postavljen na 0 uređaj je isključen. Kada je na maks. kompresor se neće zaustaviti.
- Uređaj možda neće raditi na točnoj temperaturi ako se nalazi u iznimno toploj prostoriji, te ako se njegova vrata otvaraju prečesto.

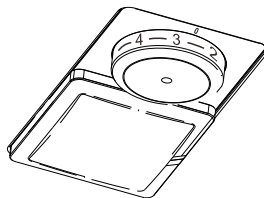

Svakodnevna uporaba

Različitu hranu stavite u različite odjeljke prema tablici

Odjeljci hladnjaka	Vrsta hrane
Vrata ili police na vratima hladnjaka	<ul style="list-style-type: none">• Hrana s prirodnim konzervansima, kao što su džemovi, sokovi, pića, začini.• Nemojte čuvati kvarljivu hranu.
Ladica za krumpir (ladica za salatu)	<ul style="list-style-type: none">• Voće, bilje i povrće treba staviti odvojeno u donju ladicu.• Ne čuvajte banane, luk, krumpir, češnjak u hladnjaku.
Polica hladnjaka – srednja	<ul style="list-style-type: none">• Mliječni proizvodi, jaja
Polica hladnjaka – vrh	<ul style="list-style-type: none">• Namirnice koje ne trebaju kuhanje, kao što su gotove namirnice, meso delikatesa, ostaci hrane.
Ladica/ladice zamrzivača	<ul style="list-style-type: none">• Hrana za dugotrajno skladištenje.• Donja ladica za sirovo meso, perad, ribu.• Srednja ladica za smrznuto povrće, čips.• Gornji pladanj za sladoled, smrznuto voće, smrznuta peciva.

Svakodnevna uporaba

Preporuka za postavke temperature

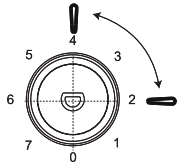
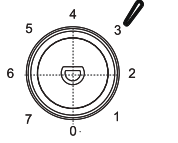
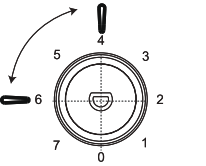
Preporuka za postavke temperature		
Temperatura okoliša	Odjeljak zamrzivača	Odjeljak hladnjak
Toplo 29°C - 38°C	/	
		Podesite na 2~4
Normalno 21°C - 28°C	/	
		Podesite na 3
Hladno 16°C - 20°C	/	
		Podesite na 4~6

Gore navedene informacije korisnicima daju preporuku za podešavanje temperature.

Utjecaj na skladištenje hrane

- U odjeljku Preporučena postavka najbolje vrijeme čuvanja u hladnjaku nije dulje od 3 dana.
- U odjeljku Preporučena postavka, najbolje vrijeme čuvanja u zamrzivaču nije dulje od 1 mjeseca.
- Najbolje vrijeme pohrane može se skratiti u drugim postavkama.

Svakodnevna uporaba

Zamrzavanje svježe hrane

- ⌚ Odjeljak za zamrzavanje je prikladan za zamrzavanje svježe hrane i pohranu duboko smrznute hrane na duže vrijeme.
- ⌚ Stavite svježe namirnice koje želite zamrznuti u odjeljak zamrzivača.
- ⌚ Maksimalna količina hrane koju možete zamrznuti u 24 sata navedena je na natpisnoj pločici.
- ⌚ Proces dubokog zamrzavanja traje 24 sati : tijekom tog razdoblja, nemojte dodavati ostalu hranu za zamrzavanje.

Pohrana zamrznute hrane

Prilikom prve upotrebe ili upotrebe nakon dužeg vremena nekorištenja.

Prije postavljanja hrane u odjeljak, podesite uređaj na Super freezing program.

⚠ Važno! U slučaju nehotičnog odmrzavanja, primjerice ukoliko nije bilo struje duže od vrijednosti prikazane u tablici tehničkih karakteristika (vrijeme odmrzavanja), odmrznutu hranu konzumirajte što prije ili odmah skuhajte i potom ponovno zamrznite (nakon kuhanja).

Odmrzavanje

Duboko smrznutu ili smrznutu hranu, prije upotrebe, možete odmrznuti u odjeljku ledenice ili na sobnoj temperaturi, ovisno o raspoloživom vremenu.

Manje komade možete čak skuhati i smrznute, izravno iz ledenice. U tom slučaju, kuhanje će duže trajati.

Crto 'w'lnv clw'qvxqt gplj 'xtcvc

Cnq' r tqr wukg' | cvxqt k'xtcvc' j ncf plcne' pc'82' ugmvpf k'NGF 'uxlgruq" g'tgr g'kk5' r wc.'c' | cvko 'uxlgrvkk'7" ugmvpf k' r qpcxrclw k'qxc l'ekmwu' f qn'ug'xtcvc'pg' | cvxqt g0

Kockice leda

Uređaj može doći uz jedan ili više kalupa za pravljenje kockica leda.

Dodatna oprema

Pokretne police

Na stranicama uređaja nalazi se niz vodilica kako bi se police mogle razmjestiti po želji.

Postavljanje policia na vrata

Kako bi se omogućilo skladištenje paketa hrane različitih veličina, police na vratima mogu se postaviti na različite visine.

Da biste izvršili ova podešavanja, postupno povucite policu u smjeru strelica dok se ne oslobodi, a zatim je po potrebi premjestite.

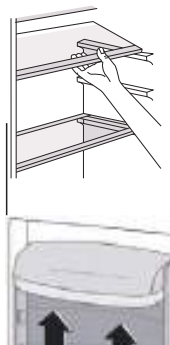

Svakodnevna uporaba

Korisni savjeti i trikovi

Kako biste što bolje iskoristili proces jakog zamrzavanja, evo nekih važnih savjeta :

- ⌚ Maksimalna količina hrane koju možete smrznuti u 24 sata prikazana je na natpisnoj pločici;
- ⌚ Proces jakog zamrzavanja postavljen programom uređaja (Super freezing) traje 26 sati. Tijekom tog perioda, nemojte stavljati dodatnu hranu za zamrzavanje;
- ⌚ Zamrzavajte samo vrhunske, svježe i temeljito očišćene namirnice;
- ⌚ Pripremite hranu u malim porcijama kako biste omogućili brzo i potpuno zamrzavanje te kao rezultat, mogli odmrznuti samo potrebnu količinu;
- ⌚ Zamotajte hranu u aluminijsku ili plastičnu foliju i pripazite da je hermetički zatvorena;
- ⌚ Ne postavljajte svježu, nesmrznutu hranu u dodir s već smrznutom, izbjegavajući time porast temperature potonje;
- ⌚ Krta hrana se može bolje i duže zamrznuti od masne; sol smanjuje rok trajanja hrane;
- ⌚ Kockice leda, ukoliko ih konzumirate odmah nakon vađenja iz ledenice, mogu uzrokovati ozeblina na koži;
- ⌚ Preporučljivo je označiti datum zamrzavanja na svakom pojedinom pakiranju kako biste mogli pratiti rok trajanja.

Savjeti za pohranu smrznute hrane

Za najbolje rezultate prilikom upotrebe ovog uređaja, trebali bi pripaziti da :

- ⌚ je kupovna smrznuta hrana pravilno skladištena od strane prodavača;
- ⌚ smrznutu hranu iz trgovine u ledenicu premjestite u što kraćem vremenu;
- ⌚ ne otvarate vrata prečesto te da ih držite otvorenima samo koliko je nužno.
- ⌚ Jednom odmrznuta hrana je lako kvarljiva i ne može se ponovno zamrzavati.
- ⌚ Ne prekoračujte period pohrane preporučen od strane proizvođača.

Savjeti za rashlađivanje svježe hrane

Da biste postigli najbolje performanse:

- Nemojte čuvati toplu hranu ili isparavajuće tekućine u hladnjaku. Pokrijte ili umotajte hranu, osobito ako ima jak okus
- Meso (sve vrste): zamotajte u polietilenske vrećice i stavite na staklene police iznad ladice s povrćem.
- Radi sigurnosti, čuvajte na ovaj način najviše jedan ili dva dana.
- Kuhana hrana, hladna jela i sl.: treba ih prekriti i staviti na bilo koju policu.
- Voće i povrće: treba ih temeljito očistiti i staviti u posebne ladice. maslac i sir: trebaju se staviti u posebne nepropusne spremnike ili umotati u aluminijsku foliju ili polietilenske vrećice kako bi se isključilo što je više moguće zraka.
- Boca mlijeka: mora imati čep i mora se čuvati na policama na vratima.
- Banane, krumpir, luk i češnjak, ako nisu pakirani, ne smiju se čuvati u hladnjaku.

Svakodnevna uporaba

Čišćenje

Zbog higijenskih razloga, unutrašnjost uređaja, kao i unutarnje dodatke, treba redovito čistiti.

⚠ Oprez! Uređaj ne smije biti uključen u struju prilikom čišćenja. Opasnost od strujnog udara! Prije čišćenja, isključite uređaj te izvadite utikač iz utičnice ili isključite prekidač ili osigurač. Nikada ne koristite parni čistač za čišćenje uređaja. Može doći do nakupljanja vlage na električnim dijelovima – opasnost od strujnog udara! Vruća para može dovesti do oštećenja plastičnih dijelova. Uređaj mora biti potpuno suh prije ponovnog uključjenja.

Važno! Eterska ulja i organaska otapala mogu oštetiti plastične dijelove, primjerice limunov sok ili sok narančine kore, butanska (maslačna) kiselina ili sredstva za čišćenje koja sadrže octenu kiselinu.

Očistite odvodni otvor

Kako bi se izbjeglo prelijevanje odmrznute vode u hladnjak, povremeno čistite odvodni otvor na stražnjoj strani odjeljka hladnjaka. Očistite otvor sredstvom za čišćenje kako je prikazano na desnoj slici.

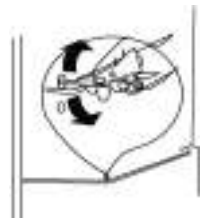

1 | Ako je kondenzator na stražnjoj strani uređaja.

- ⌚ Izbjegavajte kontakt navedenih tvari s dijelovima uređaja.
- ⌚ Ne koristite nikakva abrazivna sredstva za čišćenje.
- ⌚ Maknite hranu iz ledenice. Odložite je na hladno mjesto, dobro pokriveno.
- ⌚ Isključite uređaj te izvadite utikač iz utičnice ili isključite prekidač ili osigurač.
- ⌚ Očistite uređaj i unutrašnje dijelove krpom i mlakom vodom. Nakon čišćenja, operite čistom vodom i osušite.
- ⌚ Nakupljanje prašine na kondenzatoru povećava potrošnju energije; pažljivo očistite kondenzator sa stražnje strane uređaja jednom godišnje mekanom četkom ili usisavačem. ¹⁾
- ⌚ Nakon što se uređaj potpuno osuši, možete ga ponovno uključiti.

Odmrzavanje ledenice

U odjeljku ledenice će se postupno nakupljati led/inje. Njega je potrebno ukloniti. Nikada ne koristite oštre predmete kako bi uklonili inje/led jer time možete oštetiti uređaj.

Međutim, kada se stvori debeli sloj leda s unutrašnje strane; potpuno odmrzavanje treba izvršiti na sljedeći način :

- ⌚ Isključite utikač iz utičnice;
- ⌚ Uklonite svu hranu, zamotajte je u nekoliko slojeva novinskog papira i stavite na hladno mjesto;
- ⌚ Ostavite otvorena vrata i postavite lavor ispod uređaja kako bi sakupili otoplenu vodu;
- ⌚ Nakon završetka odmrzavanja, temeljito osušite unutrašnjost uređaja;
- ⌚ Vratite utikač u utičnicu kako bi ponovno uključili uređaj.

Svakodnevna uporaba

Zamijenite žarulju

Unutarnje svjetlo je LED tip. Za zamjenu žarulje obratite se kvalificiranom tehničaru.

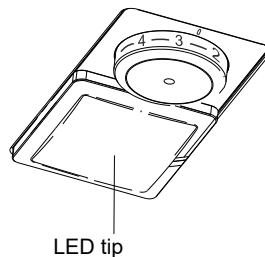

Svakodnevna upotreba

Otklanjanje problema

Oprez! Prije utvrđivanja problema, isključite uređaj. Isključivo stručni električar ili ovlašteni servis može provesti otklanjanje problema koji nije naveden u ovom priručniku.

Važno! Uređaj proizvodi određene zvukove prilikom svakodnevnog rada (kompresor, kruženje rashladnog plina).

Problem	Mogući uzrok	Rješenje
Uređaj ne radi.	Utikač nije ukopčan ili učvršćen.	Ukopčajte utikač u utičnicu.
	Osigurač je pregorio ili je neispravan.	Provjerite osigurač, zamijenite ga ukoliko je potrebno.
	Utičnica je neispravna.	Neispravne dijelove mora popraviti električar.
Hrana je prevruća.	Temperatura nije pravilno namještena.	Pogledajte prethodni odjeljak Postavka temperature.
	Vrata su bila otvorena dulje vrijeme.	Vrata držite otvorena samo koliko je neophodno.
	Velika količina tople hrane stavljena je u uređaj u posljednja 24 sata.	Privremeno pojačajte hlađenje.
	Uređaj se nalazi blizu izvora topline.	Pogledajte odjeljak Mjesto postavljanja.
Uređaj previše hladi	Temperatura je podešena na previše hladno.	Privremeno zakrenite regulator temperature na topliju postavku.
Neuobičajeni zvukovi.	Uređaj nije poravnat.	Podesite nožice.
	Uređaj dodiruje zid ili druge objekte.	Pomaknite uređaj.
	Dio, primjerice cijev, sa stražnje strane uređaja dodiruje drugi dio uređaja ili zid.	Ukoliko je potrebno, pažljivo savinite dio koji smeta.
Voda na podu	Otvor za odvod vode je blokiran.	Pogledajte odjeljak Čišćenje.
Bočna ploča je vruća	Kondenzator je unutar ploče.	To je normalno.

Ukoliko se kvar ponovno pojavi, kontaktirajte ovlašteni servis.