



LNT5MF32U0

CZ Chladnička - Mraznička
SK Chladnička - Mraznička
SB Frižider sa Zamrzivačem
SL Hladilnik - Zamrzovalnik
HR Hladnjak sa Zamrzivačem
MK Ладилник - Длабоко замрзнување

Návod k Obsluze
Používateľská príručka
Uputstva za upotrebu
Navodila za uporabo
Upute za uporabu
Прирачник за Употреба



Electrolux











CZ	POŽÁR	Varování; Riziko požáru / hořlavých materiálů
SK	POŽIAR	Varovanie; Riziko požiaru / horľavých materiálov
SB	POŽAR	Upozorenje; Rizik od požara / zapaljivih materijala
SL	POŽAR	Opozorilo; Nevarnost požara / Vnetljivi materiali
HR	POŽAR	Upozorenje; Opasnost od požara / zapaljivi materijali
MK	ОГАН	Предупредување; Опасност од пожар / запаливи материјали

OBSAH

PŘED POUŽITÍM SPOTŘEBIČE	4
Obecná upozornění	4
Bezpečnostní varování	8
Instalace a obsluha vaší chladničky	9
Než začnete chladničku používat	9
POUŽITÍ CHLADNIČKY-MRAZNIČKY	10
Informace o nové technologii chlazení	10
Displej a ovládací panel	11
Obsluha mrazicího prostoru vaší chladničky	11
Nastavení teploty mrazicího prostoru	11
Nastavení teploty chlazení	11
Režim rychlého mrazení	11
Alarm – Otevřené dveře	12
Upozornění týkající se nastavení teploty	12
Ukazatel teploty	13
Příslušenství	14
Zásobník na led	14
Mraznička - box	14
Oddělení pro extra chlazení	14
Ovladač vlhkosti	15
CustomFlex	15
ROZMÍSTĚNÍ POTRAVIN VE SPOTŘEBIČI	16
Chladnička	16
Mraznička	16
ČIŠTĚNÍ A ÚDRŽBA	19
Odmrazování	20
DOPRAVA A PŘEMÍSTĚNÍ	20
Přemístění dveří	20
NEŽ SE OBRÁTÍTE NA POPRODEJNÍ SERVIS	20
Tipy na šetření energie	23
ČÁSTI SPOTŘEBIČE A PŘÍSLUŠENSTVÍ	25

ČÁST - 1. PŘED POUŽITÍM SPOTŘEBIČE

Obecná upozornění

-  **VAROVÁNÍ:** Větrací otvory udržujte bez překážek.
-  **VAROVÁNÍ:** Nepoužívejte mechanické nástroje nebo jiné prostředky k urychlení procesu odmrazení s výjimkou těch, které doporučuje výrobce..
-  **VAROVÁNÍ:** V prostoru pro skladování potravin nepoužívejte elektrické spotřebiče, s výjimkou těch, které doporučuje výrobce.
-  **VAROVÁNÍ:** Nepoškodte chladicí okruh.
-  **VAROVÁNÍ:** Abyste předešli nebezpečí z důvodu nestability spotřebiče, je třeba hu upevnit v souladu s pokyny.
-  **VAROVÁNÍ:** Když umístíte spotřebič, ujistěte se, že není elektrický kabel zauzlovaný nebo poškozený.
-  **VAROVÁNÍ:** Neumísťujte žádné vícenásobné rozbočovací zásuvky ani přenosné zdroje napájení na zadní část spotřebiče.
-  Pokud vaše chladnička používá jako chladivo R600 - bude to vyznačeno na štítku na chladicím zařízení- musíte si dát pozor během přepravy a montáže, aby nedošlo k poškození chladicích prvků spotřebiče. I když je R600a ekologický a přírodní plyn, je výbušný. Pokud dojde k velkému úniku z důvodu poškození chladicích prvků, přemístěte chladničku od otevřeného ohně nebo zdrojů tepla a místnost, v níž je spotřebič umístěný, několik minut větrejte.
 - Během přenášení a umístování chladničky dejte pozor, abyste nepoškodili chladicí okruh plynu.
 - Neskladujte výbušné substance, např. plechovky s aerosolem, neboť ty mohou v tomto spotřebiči způsobit vznik požáru.
 - Tento spotřebič je určený k použití v domácnosti a podobných zařízeních, např.;

- kuchyňky pro zaměstnance v obchodech, kancelářích a ostatních pracovních prostředích
 - pro klienty v hotelech, motelech a ostatních obytných prostorech
 - pro klienty v penzionech;
 - pro catering a ostatní podobná prostředí
- Pokud zásuvka neodpovídá zástrčce chladničky, musí ji vyměnit výrobce, jeho servis nebo podobně kvalifikované osoby, aby se tak předešlo nebezpečí.
 - Speciálně uzemněná zástrčka byla připojena k napájecímu kabelu vaší chladničky. Tato zástrčka se musí používat se speciálně uzemněnou zásuvkou 16 A nebo 10 A, v závislosti na zemi, kde bude produkt prodáván. Nemáte-li doma takovou zástrčku, nechte ji nainstalovat autorizovaným elektrikářem.
 - Tento spotřebič mohou používat děti starší 8 let a osoby s omezenými tělesnými, smyslovými nebo mentálními schopnostmi anebo osoby bez příslušných znalostí a zkušeností, pokud jsou pod dozorem nebo byly poučeny o bezpečném užívání tohoto přístroje a chápou související nebezpečí. Děti si nesmí se spotřebičem hrát. Čištění a údržba nesmí být prováděny dětmi bez dohledu dospělé osoby.
 - Děti ve věku od 3 do 8 let smí nakládat a vykládat chladicí spotřebiče. Děti nemají provádět údržbu nebo čištění spotřebiče, velmi malé děti (0 – 3 let) nemají používat spotřebič, malé děti (3 – 8 let) nemají používat spotřebič, pokud jsou bez stálého dozoru, starší děti (8 – 14 let) a lidé s omezenými fyzickými nebo duševními schopnostmi mohou používat spotřebiče bezpečně, pokud jsou pod dozorem nebo byli o bezpečném použití spotřebiče náležitě instruováni. Lidé s velice omezenými schopnostmi nemají používat spotřebič, dokud nejsou pod stálým dozorem.

- Pokud je napájecí kabel poškozen, musí jej vyměnit výrobce, jeho servisní zástupce nebo obdobně kvalifikovaná osoba, aby se předešlo riziku.
- Tento spotřebič není určen k použití v nadmořských výškách nad 2000 m.

Aby nedošlo ke kontaminaci jídla, dodržujte prosím následující pokyny:

- Ponechání dvířek v otevřeném stavu po dlouhou dobu může způsobit výrazný nárůst teploty uvnitř oddělení spotřebiče.
- Pravidelně očišťujte povrchy, které přichází do kontaktu s jídlem, a také přístupné odtokové systémy.
- Syrové maso a ryby uchovávejte v chladničce ve vhodných kontejnerech, aby nedocházelo k jejich kontaktu s jinými potravinami nebo ukápnutí na ně.
- Oddělení pro mražené potraviny označená dvěma hvězdičkami jsou vhodná pro uchovávání předem zmražených potravin, uchovávání nebo výrobu zmrzliny a výrobu ledových kostek.
- Oddělení označená jednou, dvěma nebo třemi hvězdičkami nejsou vhodná pro zmrazení čerstvého jídla.
- Pokud chladič je ponecháno prázdné po dlouhou dobu, je nutné ho vypnout, rozmrazit, očistit, osušit a ponechat dvířka otevřená, abyste zabránili tvorbě plísní uvnitř spotřebiče.

Servis

- Pro opravy spotřebiče kontaktujte autorizované servisní centrum. Používejte pouze originální náhradní díly.
- Pamatujte si, že samostatné nebo neodborné opravování může negativně ovlivnit bezpečnost spotřebiče, což povede ke zrušení záruky.
- Následující náhradní díly budou k dispozici po dobu 7 let od zastavení výroby daného modelu: termostaty, teplotní snímače, obvodové desky, prvky osvětlení, rukojeti dvířek, závěsy dvířek, nádoby a koše.
- Některé z těchto náhradních dílů jsou k dispozici výhradně pro profesionální opraváře a všechny náhradní díly se nemusí vztahovat ke všem modelům.
- Těsnění dvířek bude k dispozici po dobu 10 let od zastavení výroby daného modelu.

Staré a nefunkční chladničky

- Má-li vaše stará chladnička zámek, odstraňte ho před likvidací nebo ťávejte se do něj mohou zachytit a může dojít k nehodě.
- Staré chladničky a mrazničky obsahují izolační materiál a chladivo s CFC. Proto dejte pozor, abyste při likvidaci starých chladniček nepoškodili životní prostředí a dodrželi lokální směrnice.

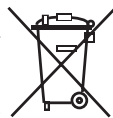

Ohledně likvidace WEEE, opětovného použití, recyklace a regenerace se obraťte na místní orgány.

Poznámky:

- Před instalací a použitím vašeho spotřebiče si pečlivě přečtěte návod s pokyny. Nezodpovídáme za škody způsobené špatným použitím.
- Řiďte se všemi pokyny na vašem spotřebiči a v návodu k použití a tento návod uchovejte na bezpečném místě, abyste mohli vyřešit problémy, k nimž může dojít v budoucnosti.
- Tento spotřebič je vyroben pro použití v domácnostech a lze ho použít pouze doma a pro specifikované účely. Nehodí se pro komerční či hromadné použití. Na takové použití nebude uplatněna záruka a naše společnost neponese odpovědnost za případné ztráty.
- Tento spotřebič je vyrobený k použití v domácnostech a musí být použit pouze pro chlazení/skladování potravin. Není vhodné pro komerční nebo společné používání a/ nebo pro skladování látek s výjimkou potravin. Naše společnost neodpovídá za ztráty k nimž dojde v opačném případě.

Bezpečnostní varování

- Nepoužívejte rozdvočky nebo prodlužovací kabely.
- Nezapojujte do poškozených, opotřebených nebo starých zástrček.
- Netahejte, nelámejte ani nepoškozujte kabel.



- Neopužívejte zásuvkové adaptéry.
- Tento spotřebič je určený k použití pouze dospělými osobami, nedovolte dětem, aby si se spotřebičem hrály, ani jim nedovolte, aby se zavěšovali na dveře.
- Nezapojujte ani neodpojujte zástrčku mokřýma rukama, mohlo by dojít k úrazu elektrickým proudem!
- Do mrazničky nikdy nevkládejte skleněné láhve nebo plechovky. Láhve nebo plechovky mohou explodovat.
- Z důvodu zajištění své bezpečnosti nevkládejte do chladničky hořlavé nebo výbušné materiály. Alkoholické nápoje vkládejte do chladničky vertikálně a to tak, že lahve pevně utáhněte.
- Při vybírání ledu z mrazničky se ho nedotkněte, neboť může způsobit omrzliny a/nebo řezné rány.
- Nedotýkejte se zmrazeného zboží mokřýma rukama. Zmrzlinu a ledové kostky nepoužívejte jakmile je vyjmete z mrazničky!

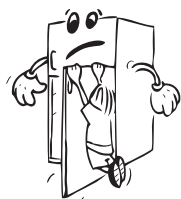

- Znovu nezmrazujte zboží, které se rozpustilo. To může způsobit zdravotní problémy, např. otravu jídlem.
- Kryt ani horní část chladničky nezakrývejte pokrývkou. To ovlivní výkon vaší chladničky.
- Upevněte příslušenství v chladničce během přepravy tak, aby se předešlo poškození příslušenství.



Instalace a obsluha vaší chladničky

Než začnete chladničku používat, musíte věnovat pozornost následujícím bodům:

- Provozní napětí vaší chladničky je 220-240 V při 50Hz.
- Neneseme zodpovědnost za škodu, k níž může dojít z důvodu neuzemněného použití.
- Chladničku umístěte na místo, kde nebude vystaveno přímému slunečnímu světlu.
- Váš spotřebič musí být minimálně 50 cm od trouby, plynové trouby nebo hořáků a musí být minimálně 5 cm od elektrické trouby.
- Vaše chladnička nesmí být používána venku nebo ponechána na dešti.
- Když je vaše chladnička umístěna blízko mrazáku, musí být mezi nimi vzdálenost minimálně 2 cm, aby se předešlo vzniku vlhkosti na vnějším povrchu.
- Na chladničku neumísťujte nic a umístěte ji na vhodné místo tak, aby nad horní částí zůstalo minimálně 15 cm.
- Nastavitelné přední nožky je nutno nastavit do vhodné výšky, aby mraznička mohla fungovat stabilně a správně. Nožičky můžete nastavit otáčením ve směru hodinových ručiček (nebo opačným směrem). To musí být provedeno před vložením potravin do chladničky.
- Než začnete mrazničku používat, otřete všechny vnitřní povrchy a zásuvky hadříkem ponořeným do teplé vody s lžičkou jedlé sody a potom opláchněte čistou vodou a osušte. Po očištění vraťte zpět všechny díly.
- Nainstalujte plastovou rozpěrku (část s černými lopatkami vzadu) otočením o 90° jak je zobrazeno na obrázku, abyste předešli dotýkání kondenzátoru stěny.
- Chladničku je třeba umístit tak, aby volný prostor nepřekračoval 75 mm.

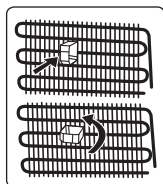

Než začnete chladničku používat

- Při prvním spuštění nebo po přepravě nechte mrazničku stát 3 hodiny, ještě než ji zapojíte. Jinak by mohlo dojít k poškození kompresoru.
- Vaše chladnička může při prvním spuštění zapáchat; zápach zmizí jakmile se spustí chlazení.

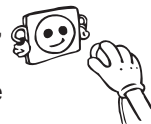

ČÁST - 2. POUŽITÍ CHLADNIČKY-MRAZNIČKY

Informace o nové technologii chlazení

Chladničky-mrazničky s novou technologií chlazení mají jiný systém než statické chladničky-mrazničky. V případě běžných chladniček-mrazniček se do mrazničky vhání vlhký vzduch a voda vypařující se z potravin se v prostoru mrazničky změní na led. Aby bylo možné tuto námrazu odstranit, jinými slovy odmrazit, je třeba chladničku odpojit ze sítě. Během odmrazování musí uživatel dát potraviny jinam a odstranit zbývající led a nahromaděnou námrazu.

V případě mrazniček vybavených novou technologií chlazení je situace zcela jiná. Studený a suchý vzduch se v prostoru mrazničky rozptýluje pomocí ventilátoru. Studený vzduch se tak snadno rozptýlí po celém prostoru - i v místech mezi poličkami, a potraviny se zmrazí správně a rovnoměrně. A netvoří se žádná námraza.

Konfigurace v prostoru chladničky bude téměř stejná jako v prostoru mrazničky. Vzduch rozptylovaný ventilátorem v horní části prostoru chladničky se chladí během průchodu mezerou za průduchem. Aby byl proces chlazení v prostoru chladničky úspěšně dokončen, ve stejný okamžik dochází k uvolňování vzduchu skrz otvory na průduchu. Otvory na průduchu jsou navrženy pro rovnoměrnou distribuci vzduchu v prostoru.

Vzhledem k tomu, že nedochází mezi chladničkou a mrazničkou neprochází žádný vzduch, nedojde k míšení pachů.

Díky tomu se chladnička s novou technologií chlazení snadno používá a nabízí vám jak velký objem, tak estetický vzhled.

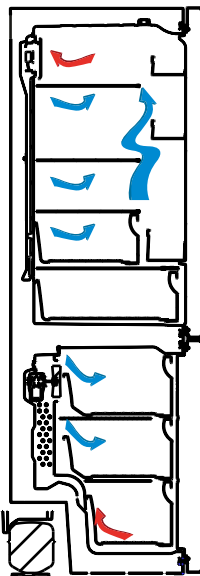

Displej a ovládací panel

Používání ovládacího panelu

1. Umožňuje nastavení mrazicího prostoru.
2. Umožňuje nastavení chladicího prostoru.
3. Displej nastavení hodnoty mrazicího prostoru.
4. Displej nastavení hodnoty chladicího prostoru.
5. Symbol Ekonomického režimu.
6. Symbol rychlého mrazení,
7. Symbol alarmu.

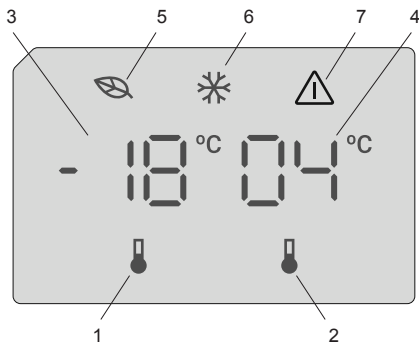

Obsluha mrazicího prostoru vaší chladničky

Po připojení spotřebiče k síti všechny symboly budou zobrazovány během 2 sekund, na displeji nastavení mrazicího prostoru se zobrazí výchozí hodnota -18 °C a na displeji nastavení chladicího prostoru výchozí hodnota +4 °C.

Nastavení teploty mrazicího prostoru

- Výchozí teplota mrazicího prostoru je nastavena na -18 °C.
- Jednou stiskněte tlačítko Nastavení mrazicího prostoru.
Po prvním stisknutí tlačítka se na displeji rozbliká předchozí hodnota.
- Po stisknutí tohoto tlačítka se teplota sníží o příslušnou hodnotu.
- Pokud stisknete toto tlačítko znovu, nastavování teploty se vrátí na -16 °C.

POZNÁMKA: Úsporný režim Eco se aktivuje automaticky, když je teplota přihrádky mrazicího prostoru nastavena na -18°C.



Nastavení teploty chlazení

- Výchozí teplota chladicího prostoru je nastavena na +4 °C.
- Jednou stiskněte tlačítko chladicího prostoru.
- Po stisknutí tohoto tlačítka se teplota sníží o příslušnou hodnotu.
- Pokud stisknete toto tlačítko znovu, nastavování teploty se vrátí na +8 °C.

Režim rychlého mrazení

Účel

- Zmrazit velké množství potravin, které se nevejde do přihrádky rychlého mrazení.
- Zmrazit připravené jídlo.
- Rychle zmrazit čerstvé potraviny, aby se zachovala jejich čerstvost.

Pokyny k použití

Pro aktivaci režimu rychlého mrazení, stiskněte a podržte tlačítko nastavení teploty mrazicího prostoru po dobu 3 sekund. Jakmile je nastaveno rychlé mrazení, na displeji se rozsvítí symbol mrazicího prostoru a uslyšíte pípnutí, které potvrdí zapnutí režimu.



V průběhu režimu rychlého mrazení:

- Teplota chladicího prostoru může být nastavována. V takovém případě režim super mrazení pokračuje.
- Nelze vybrat úsporný režim.
- Režim rychlého mrazení lze zrušit stejným způsobem, jako jste ho nastavili.

Poznámky:

- Maximální množství čerstvých potravin (v kg), které lze zmrazit během 24 hodin, je uvedeno na štítku spotřebiče.
- Pro optimální výkon spotřebiče a maximální kapacitu mrazicího prostoru přepněte spotřebič do režimu maximálního mrazení 3 hodin před tím, než do něj uložíte čerstvé potraviny.



Režim rychlého mrazení se automaticky zruší ve třech případech: po 24 hodinách, v závislosti na teplotě okolí, nebo až mraznička dosáhne dostatečně nízké teploty.

Alarm – Otevřené dveře

Pokud necháte dveře ledničky otevřené po dobu delší 2 minut, začne spotřebič pípat.

Upozornění týkající se nastavení teploty

- Nedoporučuje se, abyste svoji chladničku používali v prostředí, kde je teplota nižší než 10 °C, neboť by to mohlo ovlivnit efektivitu.
- Nastavení teploty musí být provedeno v souladu s frekvencí otevírání dveří a množstvím potravin uložených v chladničce.
- Než dokončíte nastavení, nepřecházejte k jinému nastavení.
- Vaše chladnička musí být provozována 24 hodin v dané okolní teplotě bez přerušení, aby došlo k naprostému vychlazení. Dveře chladničky neotevírejte často a v tuto dobu do ní nevkládejte příliš velké množství potravin.
- Funkce 5 minutové prodlevy slouží k tomu, aby se předešlo poškození kompresoru chladničky, když odpojíte zástrčku a potom ji znovu zapojíte nebo když dojde k výpadku napájení. Vaše chladnička začne fungovat normálně po 5 minutách.
- Vaše chladnička je navržena tak, aby pracovala v intervalech uvedených ve standardech, v souladu s třídou uvedenou na informačním štítku. Nedoporučujeme spuštění vaší chladničky mimo uvedené limity, aby bylo možné dosáhnout efektivního chlazení.
- Tento spotřebič je navržen k použití při okolní teplotě v rozmezí 10 °C - 43 °C.

Třída klimatu	Okolní teplota °C
T	Od 16 do 43 (°C)
ST	Od 16 do 38 (°C)
N	Od 16 do 32 (°C)
SN	Od 10 do 32 (°C)

Důležité pokyny k instalaci

Tento spotřebič je určen pro provoz v obtížných klimatických podmínkách (do 43 °C nebo 110 °F) a je vybaven technologií 'Freezer Shield' (mrazící kryt), která zajišťuje, aby se zmrzlé jídlo v mrazničce nerozmrazilo, i když klesne teplota v okolí spotřebiče na -15 °C. Z toho vyplývá, že můžete nainstalovat spotřebič v nevytopené místnosti, aniž byste se museli obávat, že se zmrazené jídlo v mrazničce pokazí. Jakmile se okolní teplota vrátí do normálu, můžete pokračovat v používání spotřebiče, jako obvykle.

Ukazatel teploty

Abychom vám pomohli s lepším nastavením vaší chladničky, vybavili jsme ji kontrolkou teploty, která se nachází v nejchladnější oblasti.

Aby bylo skladování potravin ve vaší chladničce lepší, zejména v nejchladnější části, zkontrolujte, zda se na kontrolce teploty zobrazí zpráva "OK". Pokud se "OK" nezobrazí, znamená to, že teplota nebyla nastavena správně.

Je-li zobrazení kontrolky těžké, ujistěte se, zda je správně rozsvícená. Při každém nastavení zařízení počkejte na stabilizaci teploty ve spotřebiči, v případě potřeby proveďte nové nastavení. Pozici nastavení teploty měňte progresivně a před spuštěním nové kontroly a případné změny počkejte minimálně 12 hodin.



POZNÁMKA: Po opakovaném otevírání dveří (nebo dlouhém otevření) nebo po vložení čerstvých potravin do spotřebiče je normální, že se na kontrolce nastavení teploty "OK" nezobrazí. V případě, že dojde k abnormálnímu nahromadění ledových krystalů (spodní stěna spotřebiče) v chladničce, na výparníku (přetížení spotřebiče, vysoká pokojová teplota, časté otevírání dveří), dejte nastavení zařízení do spodní pozice dokud nebude znovu dosaženo vypnutí kompresoru.

Potraviny skladujte v nejchladnější části chladničky.



Vaše potraviny se budou skladovat lépe pokud je dáte do nevhodnější chladicí části. Nejchladnější část je přímo nad crisperelem.

Nejchladnější část vaší chladničky označuje následující symbol.

Chcete-li si být jisti, že v této části je opravdu nízká teplota, zkontrolujte, zda se polička nachází na úrovni tohoto symbolu, jak je znázorněno na ilustraci..

Horní limit nejchladnější oblasti je označen spodní stranou nálepky (šipky). Nejchladnější část horní poličky musí být ve stejné úrovni s vrcholem šipky. Nejchladnější část je pod touto úrovní.

Vzhledem k tomu, že jsou tyto poličky vyjímatelné, vždy se ujistěte, zda jsou na stejné úrovni, s limity zóny popsány na nálepkách, abyste tak dosáhli teplot v této oblasti.

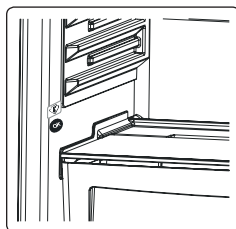

Příslušenství

Zásobník na led

- Zásobník naplňte vodou a umístíte ho do mrazáku.
- Po zamrznutí zásobník otočíte tak, jak je ukázáno na obrázku a vysypete ledové kostky.

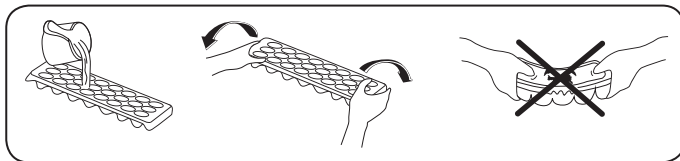

Mraznička - box

- Box slouží ke skladování potravin, ke kterým potřebujete snadný přístup.
- Vyjmutí boxu;
- Box vysuňte co nejdále to jde.
- Přední část boxu zdvihněte a vysuňte.



Při resetování provedte opačný postup.



Poznámka: Při vysunování či zasunování vždy držte rukojeť.

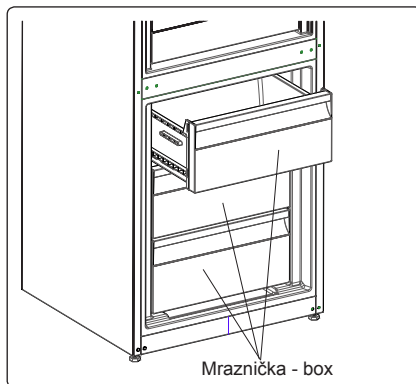

Oddělení pro extra chlazení (u některých modelů)

Ideální pro uchování chutí a struktury nakrájených potravin a sýra. Vytahovací zásuvka zajišťuje prostředí s teplotou nižší než ve zbytku chladničky díky aktivní cirkulaci studeného vzduchu.

Vyjmutí poličky chilleru;

- Poličku chilleru vysuňte směrem k sobě.
- Poličku vysuňte směrem nahoru a poličku vytáhněte.

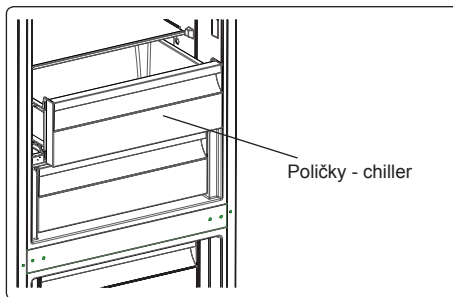

Ovladač vlhkosti (u některých modelů)

Je-li ovladač vlhkosti v uzavřené pozici, umožní to dlouhodobější skladování čerstvého ovoce a zeleniny.

V případě, že je zásobník na zeleninu úplně plný, lze otevřít kolečko před zásobníkem. Tak se zajistí kontrola vzduchu a vlhkosti a zvýší se životnost potravin.

Pokud na skleněné policičce uvidíte kondenzaci, je třeba, abyste ovládání vlhkosti nastavili do otevřené pozice.

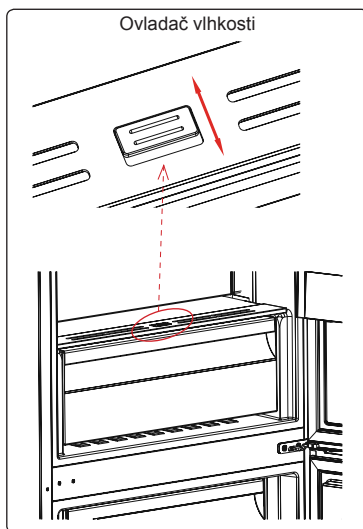

CustomFlex

CustomFlex® vám umožňuje přizpůsobit prostor uvnitř chladničky podle vašich potřeb. Na vnitřní straně dvířek se nachází skladovací kontejner a pohyblivé kontejnery, takže si můžete přizpůsobit jejich umístění, jak budete chtít. Kontejnery jsou dokonce vyjímatelné, takže se dají z chladničky vyjmout pro jednoduchý přístup.

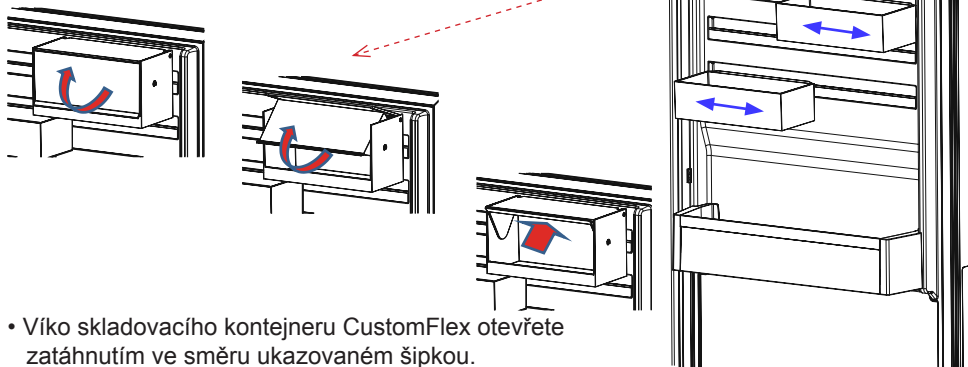

- Víko skladovacího kontejneru CustomFlex otevřete zatáhnutím ve směru ukazovaném šipkou.
- Víko zavřete zatáhnutím v opačném směru.

Vizuální a textové popisy na části s příslušenstvím se mohou lišit podle modelu vašeho spotřebiče.

ČÁST - 3. ROZMÍSTĚNÍ POTRAVIN VE SPOTŘEBIČI

Chladnička

- Abyste snížili vlhkost a následné zvýšení námrazy, nikdy neumísťujete kapaliny do neutěsněných nádob. Námraza má tendenci hromadit se v nejchladnějších částech výparníku a proto je třeba provádět častější odmrazování.
- Do chladničky nikdy nevkládáte teplé potraviny. Teplé potraviny je třeba nechat vychladnout na pokojovou teplotu a v prostoru chladničky je třeba zajistit adekvátní cirkulaci vzduchu.
- Nic by se nemělo dotýkat zadní stěny, neboť to způsobí hromadění námrazy a balíčky se mohou k zadní stěně přichytit. Dveře chladničky příliš často neotevírejte.
- Maso a očištěné ryby (zabalené do sáčků nebo plastové fólie), které spotřebujete během 1-2 dnů, umístěte do spodní části chladničky (nad crisperem), neboť jde o nejchladnější část a to zajistí ty nejlepší podmínky skladování.
- Ovoce a zeleninu můžete vkládat do crisperu nezabalené.



Poznámka: Brambory, cibule a česnek se v chladničce nesmí skladovat.

Některé návrhy na umístění a skladování potravin v chladničce jsou uvedeny níže.

Potraviny	Maximální délka skladování	Do které části chladničky vložit
Ovoce a zelenina	1 týden	Zásuvka na zeleninu
Maso a ryby	2 - 3 dny	Zakryté plastovou fólií nebo sáčky nebo v boxu na maso (na skleněné policičce)
Čerstvý sýr	3 - 4 dny	Ve speciální policičce ve dveřích
Máslo a margarín	1 týden	Ve speciální policičce ve dveřích
Produkty v lahvích mléko a jogurt	Do expirace doporučené výrobcem	Ve speciální policičce ve dveřích
Vejce	1 měsíc	V zásobníku na vajíčka
Vařené potraviny	2 dny	Všechny policičky

Mraznička

- Pro dlouhodobé uložení mrazených potravin a výrobu ledu použijte mrazničku, prosím.
- Zmrazení čerstvého jídla: pořádně zabalte čerstvé jídlo tak, aby obal byl vzduchotěsný a neprotékal. Ideální jsou speciální sáčky do mrazničky, alobal, polyetylenové sáčky a plastové nádoby.
- Abyste dosáhli maximální kapacity mrazničky, používejte skleněné policičky v horní a střední části. Do spodní části umístěte nižší košík.
- Nevkládejte potraviny, které chcete zmrazit do blízkosti již zmrazených potravin.
- Potraviny, které chcete zmrazit (maso, mleté maso, ryby, atd.) musíte před zmrazením rozdělit na takové porce, aby je bylo možné zkonzumovat najednou.
- Jakmile jsou potraviny rozmrazené, znovu je nezmrazujte. Mohlo by vám to způsobit zdravotní problémy, např. otravu jídlem.
- Do mrazničky nevkládáte horké potraviny, nechte je vychladnout. Došlo by tak k narušení hlubokého zmrazení ostatních potravin.

- Když koupíte zmrazené potraviny, zkontrolujte, zda byly zmrazeny při vhodných podmínkách a balení není poškozené.
- Během skladování zmrazených potravin musí být dodrženy podmínky skladování uvedené na obalu. Není-li tam uvedeno žádné vysvětlení, potraviny musí být spotřebovány co nejdříve.
- Pokud došlo ke zvlhnutí zmrazeného jídla a je nepříjemně cítit, jídlo mohlo být skladováno v nevhodných podmínkách a díky tomu se zkazilo. Tento typ potravin nekupujte!
- Délka skladování zmrazených potravin závisí na okolní teplotě, frekvenci otevírání dveří, nastavení termostatu, typu potravin a času, který uplynul od zakoupení potravin do vložení do mrazničky. Vždy se řiďte pokyny na balení a nikdy nepřekračujte uvedenou délku skladování.
- Upozorňujeme, že chcete-li dveře mrazničky otevřít okamžitě po zavření, nepůjde to snadno. Je to zcela normální. Poté, co se přetlak vyrovná, bude možné dveře otevřít snadno.

Důležitá poznámka:

- Zmrazené potraviny lze po rozmrazení vařit stejně jako čerstvé potraviny. Nedojde-li k jejich uvaření pro rozmrazení, nesmí být NIKDY znovu zmrazeny.
- Chuť některých druhů koření ve vařených pokrmech (anýz, bazalka, petrželka, vinný ocet, zázvor, česnek, hořčice, tymián, pepř, majoránka, atd.) se mění a při dlouhodobém skladování zesílí. Proto musí být do zmrazených potravin přidáno malé množství koření nebo je koření možné přidat až po rozmrazení.
- Délka skladování závisí na použitém oleji. Vhodné oleje jsou margarín, telecí lůj, olivový olej, máslo a nevhodný je arašídový olej a vepřové sádlo.
- Potraviny v kapalné formě musí být zmrazeny v plastových nádobách, jiné potraviny musí být zmrazené v plastových fóliích nebo sáčcích.



Některé návrhy na umístění a skladování potravin v mrazničce jsou uvedeny níže.

Maso a ryby	Příprava	Maximální délka skladování (měsíc)
Steak	Zabaleno ve fólii	6 - 8
Jehněčí maso	Zabaleno ve fólii	6 - 8
Telecí pečeně	Zabaleno ve fólii	6 - 8
Telecí kostky	Na malé kousky	6 - 8
Jehněčí kostky	Na kousky	4 - 8
Mleté maso	V balíčcích, bez koření	1 - 3
Droby (kousky)	Na kousky	1 - 3
Boloňský salám	Musí být zabalený, i když je v obalu	
Kuře a krůta	Zabaleno ve fólii	4 - 6
Husa a kachna	Zabaleno ve fólii	4 - 6
Jelen, zajíc, divoký kanec	Ve 2,5 kg porcích a jako filety	6 - 8

Maso a ryby	Příprava	Maximální délka skladování (měsíc)
Čerstvé ryby (losos, kapr, siluroidea)	Po očištění rybu opláchněte a osušte a je-li třeba, odřízněte ocasní ploutev a hlavu.	2
Ryby, okoun, platýs, kambala		4
Tučné ryby (tuňák, makrela, lufara, ančovičky)		2 - 4
Korýši	Očištění a v sáčcích	4 - 6
Kaviár	Ve vlastním obalu, hliníkovém nebo plastovém	2 - 3
Hlemýždi	Ve slaném vodě, hliníkovém nebo plastovém obalu	3
 Poznámka: Zmražené maso musí být po rozmrazení uvažené. Není-li po rozmražení znovu uvažené, nesmí být znovu zmrazeno.		

Zelenina a ovoce	Příprava	Maximální délka skladování (měsíce)
Fazolové lusky a fazole	Omyjte a nakrájejte na malé kousky a uvařte ve vodě	10 - 13
Fazole	Propláchněte a uvařte ve vodě	12
Zelí	Očistěte a uvařte ve vodě.	6 - 8
Mrkev	Očistěte, nakrájejte na plátky a uvařte.	12
Paprika	Odstraňte stopku, rozřízněte na poloviny, vyjměte semínka a uvařte.	8 - 10
Špenát	Očistěte a uvařte ve vodě.	6 - 9
Květák	Oddělte listy, květák nakrájejte na kousky, na chvíli ponořte do vody s několika kapkami citronu.	10 - 12
Lilek	Po omytí nakrájejte na 2 cm kousky	10 - 12
Kukuřice	Očistěte a zabalte jako klas nebo zrna	12
Jablko a hruška	Oloupejte a nakrájejte	8 - 10
Meruňka a broskev	Rozkrojte na poloviny a vyjměte pecku	4 - 6
Jahoda a borůvka	Omyjte a opláchněte	8 - 12
Vařené ovoce	Do nádoby přidejte 10% cukru	12
Švestka, třešně, višně	Omyjte a očistěte.	8 - 12

	Maximální délka skladování (měsíce)	Délka rozmrazování při pokojové teplotě (hodiny)	Délka rozmrazování v troubě (minuty)
Chleba	4 - 6	2 - 3	4-5 (220-225 °C)
Sušenky	3 - 6	1 - 1,5	5-8 (190-200 °C)
Pečivo	1 - 3	2 - 3	5-10 (200-225 °C)
Koláč	1 - 1,5	3 - 4	5-8 (190-200 °C)
Listové těsto	2 - 3	1 - 1,5	5-8 (190-200 °C)
Pizza	2 - 3	2 - 4	15-20 (200 °C)

Mléčné produkty	Příprava	Maximální délka skladování (měsíce)	Podmínka skladování
Balené (homogenizované) mléko	Ve vlastním obalu	2 - 3	Čisté mléko - ve vlastním obalu
Sýr - vyjma tvarohu	Na plátky	6 - 8	Originální obal lze použít ke krátkodobému skladování. Pro dlouhodobější skladování je třeba ho zabalit do fólie.
Máslo, margarín	Ve vlastním obalu	6	

ČÁST - 4. ČIŠTĚNÍ A ÚDRŽBA



Než začnete chladničku čistit, zkontrolujte, zda je odpojená.



Chladničku nečistěte tekoucí vodou.



K čištění nikdy nepoužívejte hořlavé, výbušné nebo korozivní materiály, např. ředidlo, benzín, kyselinu.

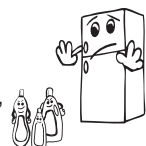

Vnitřní část můžete otřít měkkým hadříkem a houbičkou namočenou do teplé vody s čisticím prostředkem.

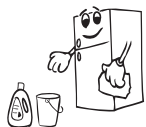

Vyjměte jednotlivé části a omyjte je vodou s čisticím prostředkem. Nemyjte v myčce.



Kondenzátor musíte jednou ročně očistit kartáčem, abyste tak zajistili úsporu energie a zvýšili produktivitu.



Ujistěte se, zda je vaše chladnička během čištění odpojená.

Odmrazování

- Vaše chladnička provádí plně automatizované odmrazování. Voda nahromaděná v důsledku odmrazování projde do odpařovací nádoby a tam se sama odpaří.
- Než začnete s čištěním výparníku, zkontrolujte, že jste odpojili zástrčku.
- Vyjměte výparník z jeho místa, odšroubujte šrouby jak je zobrazeno na obrázku. Ve specifických časových intervalech očistěte vodou s čisticím prostředkem. Tak lze zabránit vzniku zápachu.

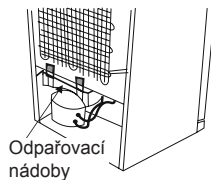

Výměna kontrolky LED

Má-li vaše chladnička kontrolku LED, kontaktujte help desk, neboť její výměnu musí provést pouze autorizovaní zaměstnanci.

Poznámka: Počet a umístění pásů LED se může lišit, podle typu modelu.

ČÁST - 5. DOPRAVA A PŘEMÍSTĚNÍ

Doprava a přemístění

- Pro přemístění je třeba uchovat původní balení a pěnu (volitelně).
- Chladničku musíte upevnit v obalu, pomocí pásů nebo silných kabelů a postupovat dle pokynů pro přepravu, které jsou na obalu.
- Vyjměte pohyblivé části (poličky, příslušenství, přihrádky na zeleninu, atd.) nebo je připevněte do chladničky pomocí pásů, aby během přemísťování a přepravy nedošlo k narázům.

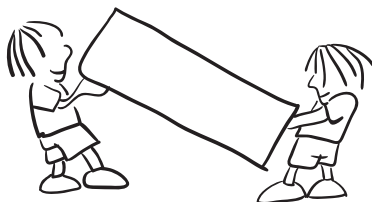

 **Chladničku převázejte kolmo.**

Přemístění dveří

- Jsou-li madla vaší chladničky instalovaná z přední části dveří, nelze změnit směr otevírání dveří chladničky.
- Směr otevírání dveří lze změnit u modelů bez madel.
- Má-li být směr otevírání vaší mrazničky změněn, musíte kontaktovat nejbližší autorizované servisní centrum a požádat o provedení změny otevírání.

ČÁST - 6. NEŽ SE OBRÁTÍTE NA POPRODEJNÍ SERVIS

Zkontrolujte pozorně;

Chladnička vás varuje, pokud teplota v chladničce a mrazničce klesne na nesprávnou úroveň nebo když dojde k problému se spotřebičem.

TYP CHYBY	VÝZNAM	PROČ	CO DĚLAT
E01	Výstražný senzor		Zkontaktujte co nejdříve servis.
E02	Výstražný senzor		Zkontaktujte co nejdříve servis.
E03	Výstražný senzor		Zkontaktujte co nejdříve servis.
E06	Výstražný senzor		Zkontaktujte co nejdříve servis.
E07	Výstražný senzor		Zkontaktujte co nejdříve servis.

TYP CHYBY	VÝZNAM	PROČ	CO DĚLAT
E08	Upozornění na nízké napětí	Elektrické napájení zařízení kleslo pod 170 V.	<p>- Nejedná se o selhání zařízení, tato chyba pomáhá, aby se zabránilo poškození kompresoru.</p> <p>- Napětí je třeba zvýšit zpět na požadovanou úroveň</p> <p>Pokud se toto varování neustále opakuje, je třeba zkontaktovat autorizovaného technika.</p>
E09	Mraznička není dostatečně vychlazená	Pravděpodobně z důvodu dlouhodobého výpadku napájení.	<ol style="list-style-type: none"> 1. Teplotu v mrazničce nastavte na nižší hodnoty nebo nastavte super mrazení. To by mělo odstranit oznámení chyby, jakmile bude požadována teplota dosažena. Zavřete dveře, aby se urychlil čas dosažení správné teploty. 2. Vyjměte veškeré výrobky, které se během této chyby rozmrazily. Musíte je spotřebovat v krátkém časovém úseku. 3. Do mrazničky nepřidávejte žádné čerstvé potraviny, dokud není dosažena správná teplota a chyba nezmizí. <p>Pokud se toto varování neustále opakuje, je třeba zkontaktovat autorizovaného technika.</p>
E10	Lednička není dostatečně vychlazená	<p>Pravděpodobně z důvodu:</p> <ul style="list-style-type: none"> - Dlouhodobého výpadku napájení. - Do ledničky bylo vloženo teplé jídlo. 	<ol style="list-style-type: none"> 1. Teplotu v ledničce nastavte na nižší hodnoty nebo nastavte super chlazení. To by mělo odstranit oznámení chyby, jakmile bude požadována teplota dosažena. Zavřete dveře, aby se urychlil čas dosažení správné teploty. 2. Prosim, uvolněte místo před otvory kanálu vzduchového rozvodu a vyhněte se umístění potravin v blízkosti senzoru. <p>Pokud se toto varování neustále opakuje, je třeba zkontaktovat autorizovaného technika.</p>
E11	Příliš nízká teplota v ledničce	Různé	<ol style="list-style-type: none"> 1. Zkontrolujte, zda je ukazatel režimu super chlazení aktivován. 2. Snižte teplotu v ledničce. 3. Zkontrolujte, zda jsou ventily průchozí a nejsou ucpané. <p>Pokud se toto varování neustále opakuje, je třeba zkontaktovat autorizovaného technika.</p>

Pokud vaše chladnička nefunguje;

- Došlo k výpadku napájení?
- Je zástrčka zapojena správně?
- Je pojistka zástrčky, do níž je zásuvka zapojená, vypálená?
- Došlo k problému se zásuvkou? Chcete-li to zkontrolovat, zapojte chladničku do známé funkční zásuvky.

Pokud vaše mraznička dostatečně nechladí:

- Je nastavení teploty správné?
- Jsou dveře chladničky otevírány často a dlouho ponechávány otevřené?
- Jsou dveře chladničky řádně uzavřené?
- Vložili jste do chladničky jídlo nebo potraviny, které jsou v kontaktu se zadní stěnou chladničky, a tak brání cirkulaci vzduchu?
- Není chladnička naplněna až moc.
- Je mezi chladničkou a stěnou dostatek místa?
- Je okolní hodnota v rozsahu hodnot specifikovaných v návodu k použití?

Je-li potravina ve vaší chladničce přechlazená

- Je nastavení teploty správné?
- Není do mrazničky vloženo příliš mnoho jídla? Pokud ano, vaše chladnička může jídlo vychladit až moc, a bude déle spuštěná, aby potraviny vychladila.

Je-li vaše chladnička příliš hlasitá:

Abyste udrželi nastavenou úroveň chlazení, kompresor se čas od času aktivuje. Hluk, který se v takový okamžik z chladničky ozývá je zcela normální. Když je dosaženo požadované úrovně chlazení, hluk se automaticky sníží. Pokud hluku přetrvává:

- Je váš spotřebič stabilní? Jsou nožičky zastavené?
- Je za chladničkou překážka?
- Vibrují poličky nebo nádoby? Poličky a/nebo nádoby v takovém případě přemístěte.
- Vibrují předměty umístě na vaší chladničce.

Normální zvuky:

Zvuk praskání (praskání ledu):

- Během automatického odmrazování.
- Když se spotřebič zahřeje nebo zchladí (z důvodu expanze materiálu)

Krátké praskání: Tento zvuk zaslechnete když termostat zapne a vypne kompresor.

Hluk kompresoru (Normální zvuk motoru): Tento hluk znamená, že kompresor funguje normálně. Kompresor může způsobit větší hluk po kratší dobu po svém spuštění.

Zvuk bublání: Tento zvuk je způsoben průtokem chladiva v trubicích systému.

Zvuk tekoucí vody: Normální zvuk tekoucí vody odtékající do výparníku během odmrazování. Tento zvuk lze zaslechnout během odmrazování.

Zvuk dmýchání vzduchu (normální zvuk ventilátoru): Tento zvuk lze zaslechnout v chladničce No-Frost během normální provozu systému z důvodu cirkulace vzduchu.

Pokud se v chladničce vytvoří vlhkost:

- Byly potraviny řádně zabaleny? Byly nádoby před vložením do chladničky dobře osušeny?
- Dochází často k otevírání dveří chladničky? Když dojde k otevření dveří, do chladničky se dostane vlhkost ve vzduchu v místnosti. Zejména, je-li vlhkost v místnosti vysoká, čím častěji jsou dveře chladničky otevírány, tím častěji dojde k hromadění vlhkosti.
- Je normální, že se během automatického odmrazování tvoří na zadní stěně chladničky kapky vody. (U statických modelů)

Nejsou-li dveře řádně otevírány a zavírány:

- Brání zavření dveří obaly potravin?
- Byly správně umístěny poličky, zásuvky a příslušenství ve dveřích chladničky?
- Je těsnění dveří opotřebované nebo poškozené?
- Je chladnička na rovném povrchu?

Pokud jsou hrany chladničky, které jsou v kontaktu s dveřmi, horké:

Zejména v létě (teplém počasí), se mohou povrchy spojů během provozu kompresoru zahřát, to je normální.

Důležitá upozornění:

- Po náhlém výpadku napájení nebo po odpojení spotřebiče se aktivuje funkce ochrany kompresoru, protože plyn v chladícím systému ještě není stabilizovaný. To je zcela normální, chladnička se restartuje zhruba po 4 nebo 5 minutách.
- Pokud nebudete chladničku používat delší dobu (např. během dovolené), odpojte ji. Chladničku vyčistěte v souladu s pokyny v části 4 a nechte dveře otevřené, abyste tak zabránili hromadění vlhkosti a zápachu.
- Zakoupený spotřebič je určený do domácnosti a lze ho použít pouze v domácím prostředí a ke stanoveným účelům. Nehodí se pro komerční či hromadné použití. Pokud uživatel použije spotřebič způsobem, který je v rozporu s uvedenými funkcemi, zdůrazňujeme, že výrobce a prodejce nenesou zodpovědnost za žádnou opravu a selhání v rámci záručního období.
- Pokud problém přetrvává i poté, co jste postupovali podle výše uvedených pokynů, obraťte se na autorizovaný servis.

Tipy na šetření energie

1. Spotřebič nainstalujte do chladné, dobře větrané místnosti, ale ne na přímé sluneční světlo ani do blízkosti zdroje tepla (radiátor, sporák, atd.). Jinak použijte izolační desku.
2. Horké potraviny a nápoje nechte před vložením do spotřebiče vychladnout.
3. Při rozmrazování vložte potraviny do chladničky. Nízká teplota zmrazených potravin pomůže zchladit prostor chladničky. Ušetříte tak energii. Je-li zmrazené jídlo rozmrazováno venku, je to plýtvání energií.
4. Nápoje musí být při vložení zakryté. V opačném případě se zvýší vlhkost ve spotřebiči. A vše bude trvat déle. Zakrytí nápojů rovněž pomáhá zachovat chuť a vůni.
5. Při vložení potravin a nápojů otevřete dveře spotřebiče na co nejkratší dobu.
6. Kryty různých částí ve spotřebiči ponechte uzavřené (crisper, chiller, atd.).
7. Těsnění dveří musí být čisté a tvárné. V případě opotřebování, je-li těsnění odnímatelné, vyměňte ho. Pokud těsnění není odnímatelné, musíte vyměnit dvířka.

8. Funkce Režim Eco / výchozí nastavení uchovává čerstvé a zmrazené potraviny a zároveň šetří energii.
9. Oddělení pro čerstvé potraviny (Chladnička): Neefektivnější využití energie je zajištěno při umístění zásuvek ve spodní části chladničky a rovnoměrném umístění polic, zatímco pozice košíků na dvířkách chladničky spotřebu energie neovlivňuje.
10. Oddělení pro zmrazené potraviny (Mraznička): Vnitřní konfigurace spotřebiče je taková, že zajišťuje neefektivnější využití energie.
11. Neodstraňujte akumulátory chladu z koše mrazničky (jsou-li součástí dodávky).

ČÁST - 7. ČÁSTI SPOTŘEBIČE A PŘÍSLUŠENSTVÍ

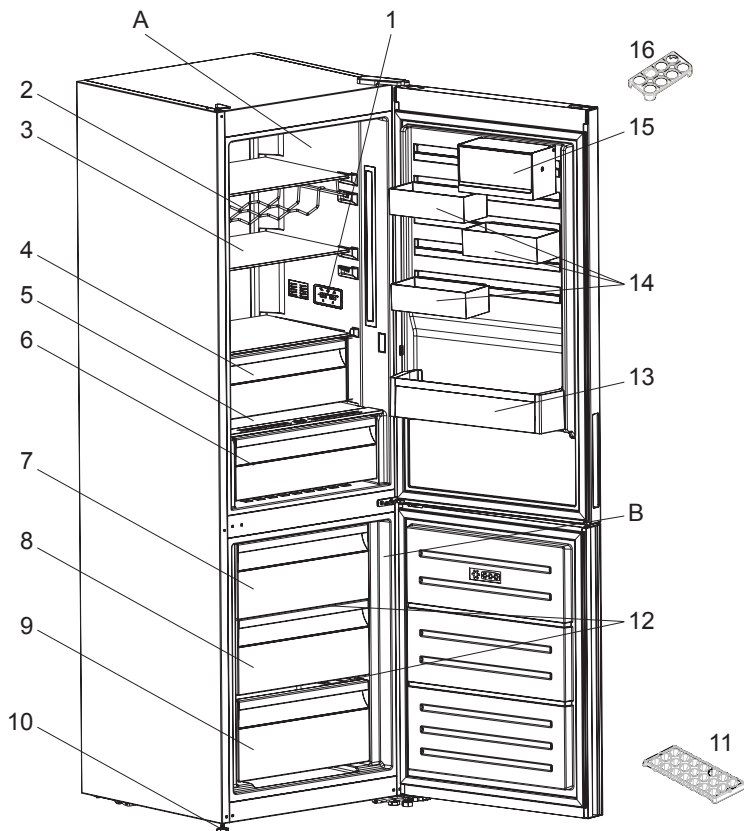

Tato prezentace je pouze informativní a týká se součástí spotřebiče. Části se mohou lišit v závislosti na modelu.

A) Chladnička

B) Mraznička

1) Displej a ovládací panel

2) Příhrádka na víno *

3) Poličky v chladničce

4) Chladicí prostor *

5) Kryt prostoru pro čerstvé potraviny

6) Prostor pro čerstvé potraviny

7) Horní košík v mrazničce

8) Prostřední košík v mrazničce

9) Spodní košík v mrazničce

10) Nastavitelná nožička

11) Zásobník na led

12) Skleněná police mrazničky *

13) Police na lahve

14) CustomFlex

15) CustomFlex s poklopцем

16) Držák vajec

* U některých modelů

OBSAH

PRED POUŽITÍM SPOTREBIČA.....	27
Všeobecné upozornenia.....	27
Bezpečnostné upozornenia.....	31
Inštalácia a prevádzka vašej chladničky	32
Pred použitím chladničky	32
RÔZNE FUNKCIE A MOŽNOSTI.....	33
Informácie o chladiacej technológii novej generácie	33
Displej a ovládací panel	34
Prevádzka mraziaceho priestoru vašej chladničky.....	34
Nastavenie teploty mraziaceho priestoru	34
Nastavenie teploty v chladiacom priestore.....	34
Režim rýchleho mrazenia.....	34
Funkcia upozornenia na otvorené dverka	35
Upozornenia na nastavenia teploty	35
Indikátor teploty	36
Príslušenstvo	37
Zásobník na ľad.....	37
Schránka mrazničky.....	37
Oddelenie pre extra chladenie	37
Ovládač vlhkosti	38
CustomFlex	38
ROZLOŽENIE POTRAVÍN V SPOTREBIČI.....	39
Oddiel chladničky	39
Oddiel mrazničky.....	39
ČISTENIE A ÚDRŽBA.....	43
Rozmrazovanie	43
DODANIE A PREMIESTNENIE	44
Zmena pozície dverí	44
KÝM KONTAKTUJETE POPREDAJNÝ SERVIS.....	44
Tipy na šetrenie energie	48
ČASTI SPOTREBIČE A PRÍSLUŠENSTVO.....	49

ČASŤ - 1. PRED POUŽITÍM SPOTREBIČA

Všeobecné upozornenia

! VAROVANIE: Vetracie otvory, v spotrebiči alebo vo vstavanej konštrukcii, udržiajte bez prekážok.

! VAROVANIE: Nepoužívajte mechanické zariadenia ani iné spôsoby na urýchlenie odmrazovania iné ako tie, ktoré odporúča výrobca.

! VAROVANIE: V priestore na potraviny nepoužívajte elektrické spotrebiče, ak nejde o typ odporúčaný výrobcom.

! VAROVANIE: Nepoškodíte chladiaci okruh.

! VAROVANIE: Pri umiestňovaní spotrebiča sa uistite, že napájací kábel nie je zachytený alebo poškodený.

! VAROVANIE: K zadnej strane spotrebiča neumiestňujte prenosné rozvodky alebo prenosné zdroje napätia.

! VAROVANIE: Aby ste predišli nebezpečenstvu spôsobenému nestabilitou spotrebiča, je potrebné ho upevniť podľa pokynov.

⚠ Ak váš spotrebič ako chladivo používa R600 - túto informáciu zistíte zo štítku na chladničke - musíte dávať pozor počas prepravy a inštalácie, aby ste predišli poškodeniu prvkov chladničky. Aj napriek tomu, že R600a je prírodný plyn šetrný na životné prostredie, tak z dôvodu, že je výbušný, treba v prípade výskytu úniku spôsobeného poškodením prvkov chladiča odnieť chladničku od otvoreného plameňa alebo zdrojov tepla a nechať niekoľko minút vetrať miestnosť, v ktorej sa spotrebič nachádza.

- Počas prenášania a umiestnenia chladničky dávajte pozor, aby ste nepoškodili okruh chladiaceho plynu.
- V tomto spotrebiči neskladujte výbušné látky, napr. plechovky s aerosólom.
- Tento spotrebič je určený na použitie v domácnostiach a podobných zariadeniach, napr.

- vybavenie kuchýň v obchodoch, kanceláriách a iných pracovných prostrediach.
 - na farmách a v hoteloch, moteloch a iných obytných prostrediach
 - zariadeniach typ bed and breakfast,
 - v cateringu a podobnom prostredí
- Ak sa zástrčka chladničky nezmesť do zásuvky, musí byť vymenená výrobcom, servisným technikom alebo kvalifikovanými osobami, aby sa predišlo zraneniu.
 - Špeciálne uzemnená zástrčka bola pripojená k napájaciemu káblu vašej chladničky. Táto zástrčka sa musí používať so špeciálne uzemnenou zásuvkou 16 A alebo 10 A, v závislosti od krajiny, kde bude produkt predávaný. Ak sa vo vašej domácnosti žiadna takáto zásuvka nenachádza, dajte si ju nainštalovať autorizovaným elektrikárom.
 - Tento spotrebič môžu používať deti od 8 rokov a staršie a osoby s obmedzenými fyzickými, zmyslovými alebo mentálnymi schopnosťami alebo s nedostatkom skúseností a znalostí, ak sa na ne bude dohliadať alebo sa im poskytnú pokyny o používaní spotrebiča bezpečným spôsobom a pochopia príslušné nebezpečenstvá. Deti sa nesmú hrať so spotrebičom. Deti bez dozoru nesmú vykonávať čistenie ani používateľskú údržbu.
 - Deti vo veku od 3 do 8 rokov smie nakladať a vykladať chladiace spotrebiče. Deti nemajú vykonávať údržbu alebo čistenie spotrebiča, veľmi malé deti (0 – 3 rokov) nemajú používať spotrebič, malé deti (3 – 8 rokov) nemajú používať spotrebič, ak sú bez stáleho dozoru, staršie deti (8 – 14 rokov) a ľudia s obmedzenými fyzickými alebo duševnými schopnosťami môžu používať spotrebiče bezpečne, ak sú pod dozorom alebo boli o bezpečnom použití spotrebiča náležite poučení. Ľudia s veľmi obmedzenými schopnosťami nemajú používať spotrebič, kým nie sú pod stálym dozorom.

- Ak je napájací kábel poškodený, výrobca, jeho servisné stredisko alebo iná náležite kvalifikovaná osoba ho musí vymeniť, aby nemohlo dôjsť k ublíženiu na zdraví.
- Tento spotrebič nie je určený na použitie v nadmorských výškach nad 2000 m.

Aby nedošlo ku kontaminácii jedla, dodržujte prosím nasledujúce pokyny:

- Ponechanie dvierok v otvorenom stave po dlhú dobu môže spôsobiť výrazný narástť teploty vnútri oddelenia spotrebiča.
- Pravidelne očisťujte povrchy, ktoré prichádzajú do kontaktu s jedlom, a tiež prístupné odtokové systémy.
- Surové mäso a ryby uchovávajte v chladničke vo vhodných kontajneroch, aby nedochádzalo k ich kontaktu s inými potravinami alebo kvapnutiu na ne.
- Oddelenie pre mrazené potraviny označené dvoma hviezdikami sú vhodné pre uchovávanie vopred zmrazených potravín, uchovávanie alebo výrobu zmrzliny a výrobu ľadových kociek.
- Oddelenie označené jednou, dvoma alebo tromi hviezdikami nie sú vhodné pre zmrazenie čerstvého jedla.
- Ak chladiace zariadenie je ponechané prázdne po dlhú dobu, je nutné ho vypnúť, rozmraziť, očistiť, osušiť a ponechať dvierka otvorené, aby ste zabránili tvorbe plesní vo vnútri spotrebiča.

Servis

- Pre opravy spotrebiča kontaktujte autorizované servisné centrum. Používajte len originálne náhradné diely.
- Pamätajte si, že samostatné alebo neodborné opravovanie môže negatívne ovplyvniť bezpečnosť spotrebiča, čo povedie k zrušeniu záruky.
- Nasledujúce náhradné diely budú k dispozícii po dobu 7 rokov od zastavenia výroby daného modelu: termostaty, teplotné snímače, obvodové dosky, prvky osvetlenia, rukoväte dvierok, závesy dvierok, nádoby a koše.
- Niektoré z týchto náhradných dielov sú k dispozícii výhradne pre profesionálne opravára a všetky náhradné diely sa nemusia vzťahovať ku všetkým modelom.
- Tesnenie dvierok bude k dispozícii po dobu 10 rokov od zastavenia výroby daného modelu.

Staré a zastarané chladničky

- Ak má vaša stará chladnička zámok, zlomte ho alebo ho odstráňte, pretože deti sa môžu zachytiť dovnútra a môže dôjsť k nehode.



- Staré chladničky a mrazničky obsahujú izolačný materiál a chladiace látku s CFC. Pri eliminovaní starých chladničiek dajte pozor, aby ste nepoškodili životné prostredie.

Na miesto likvidácie starých chladničiek sa spýtajte na miestnom úrade.

Poznámky:

- Pred inštaláciou a použitím spotrebiča si pozorne prečítajte návod na použitie. Nie sme zodpovední za škody vzniknuté nesprávnym používaním.
- Dodržte pokyny uvedené na spotrebiči a v návode na použitie, tento návod uchovajte na bezpečnom mieste, aby ste mohli vyriešiť problémy, ak k nim v budúcnosti nedôjde.
- Tento spotrebič sa vyrobil, aby sa používal v domácnostiach a môže sa používať výlučne v domácnosti a na uvedené účely. Nie je určená na komerčné alebo laboratórne použitie. Takéto použitie spôsobí, že záruka stratí platnosť a naša spoločnosť neponesie zodpovednosť za straty, ku ktorým dôjde.
- Tento spotrebič je vyrobený tak, aby sa používal v domácnostiach a je vhodný iba pre skladovanie / chladenie potravín. Nie je vhodný na komerčné použitie a/alebo skladovanie látok iných ako sú potraviny. Naša spoločnosť nie je zodpovedná za straty, ktoré by sa v opačnom prípade vyskytli.

Bezpečnostné upozornenia

- Nepoužívajte rozdvojký ani predlžovací kábel.
- Nezapájajte do starých, poškodených alebo opotrebovaných zásuviek.
- Kábel neťahajte, neohýbajte.



- Nepoužívajte zástrčkový adaptér
- Tento spotrebič je navrhnutý na používanie dospelými osobami, takže nedovoľte deťom, aby sa so spotrebičom hrali, prípadne im nedovoľte sa vešať na dverka.
- Nezapájajte do zásuvky ak máte mokré ruky, mohlo by dôjsť k úrazu elektrickým prúdom!
- Do priechodka mrazničky nedávajte sklenené fľaše alebo nádoby s nápojmi. Fľaše alebo plechovky môžu explodovať.
- Z dôvodu vašej bezpečnosti nedávajte do chladničky výbušné alebo horľavé materiály. Nápoje s vyšším obsahom alkoholu umiestnite vertikálne pričom ich hrdlá v priechodku chladničky pevne uzatvorte.
- Keď beriete ľad vyrobený v priestore mrazničky, nedotýkajte sa ho, pretože môže spôsobiť omrzliny a/alebo sa môžete porezať.
- Zmrazených produktov sa nedotýkajte mokрыmi rukami! Nejedzte zmrzlinu a kocky ľadu okamžite potom, čo ich vyberiete z priechodku mrazničky!

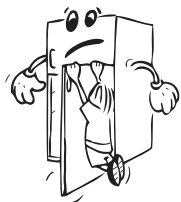

- Zmrazené tovary po roztopení opätovne nezmrazujte. To môže spôsobiť zdravotné problémy, napr. otravu jedlom.
- Hornú časť chladničky nezakrývajte. Ovplyvní to výkonnosť chladničky.
- Príslušenstvo v chladničke počas prepravy upevnite, aby ste predišli jeho poškodeniu.

Inštalácia a prevádzka vašej chladničky

Pred spustením chladničky musíte venovať pozornosť nasledujúcim bodom:

- Prevádzkové napätie vašej chladničky je 220-240V pri 50 Hz.
- Nenesieme zodpovednosť za škody, ku ktorým dôjde v dôsledku neuzemnenia.
- Chladničku umiestnite na miesto, kde nebude vystavená priamemu slnečnému svetlu.
- Váš spotrebič musí byť minimálne 50 cm od rúr, plynových rúr alebo radiátorov, a minimálne 5 cm od elektrických rúr.
- Vaša chladnička nesmie byť nikdy používaná vonku alebo ponechaná na daždi.
- Keď je vaša chladnička umiestnená vedľa hlbokého marzáku, musí byť medzi nimi minimálne 2 cm miesto, aby sa predišlo hromadeniu vlhkosti na vonkajšom povrchu.
- Na chladničku nič nedávajte a chladničku inštalujte na vhodné miesto, aby bolo dostupných aspoň 15 cm na hornej strane.
- Nastaviteľné predné nožičky by sa mali stabilizovať v príslušnej výške, aby mohla chladnička fungovať stabilným a správnym spôsobom. Nožičky môžete nastaviť otočením v smere hodinových ručičiek (alebo naopak). Toto by sa malo vykonať pred vložením potravín do chladničky.
- Pred použitím chladničky utrite všetky diely vlažnou vodou s pridanou plnou čajovou lyžičkou sódy bikarbóny, potom ich následne opláchnite čistou vodou a vysušte. Po vyčistení všetko dajte na svoje miesto.
- Nainštalujte plast na nastavenie vzdialenosti (diel s čiernymi lopatkami na zadnej strane) otočením o 90° tak, ako je zobrazené na obrázku, aby sa predišlo tomu, že sa kondenzátor dotkne steny.
- Chladnička musí byť umiestnená proti stene vo vzdialenosti nepresahujúcej 75 mm.

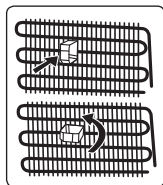

Pred použitím chladničky

- Pri prvom spustení alebo pri spustení po preprave nechajte chladničku stáť 3 hodiny a až potom zapojte. V opačnom prípade poškodíte kompresor.
- Vaša chladnička môže pri prvom spustení trochu zapáchať, zápach zmizne akonáhle chladnička začne chlaďiť.



ČASŤ - 2. RÔZNE FUNKCIE A MOŽNOSTI

Informácie o chladiacej technológii novej generácie

Chladničky s mrazničkou s chladiacou technológiou novej generácie majú iný systém fungovania ako statické chladničky s mrazničkou. V bežných chladničkách s mrazničkou sa vlhký vzduch vchádzajúci do mrazničky a vodná para vychádzajúca z potravín v mraziacom oddiele menia na námrazu. Na roztavenie tejto námrazy, inými slovami na rozmrazenie, treba chladničku odpojiť od elektrickej siete. Na zachovanie chladu potravín po dobu odmravovania musí užívateľ uložiť potraviny na inom mieste a musí odstrániť zostávajúci ľad a nahromadenú námrazu.

V oddieloch mrazničky vybavených chladiacou technológiou novej generácie je situácia úplne iná. Pomocou ventilátora cez oddiel mrazničky fúka studený a suchý vzduch. Vplyvom studeného vzduchu, ktorý s ľahkosťou fúka cez oddiel – aj v priestoroch medzi poličkami – sa potraviny zamrazia rovnomerne a správne. A nebude vznikať námrazu.

Konfigurácia v oddiele chladničky bude takmer rovnaká ako pri oddieli mrazničky. Vzduch, ktorý prúdi vďaka ventilátoru nachádzajúcemu sa v hornej časti oddielu chladničky, sa chladí počas toho, ako prechádza cez medzeru za prívodom vzduchu. Súčasne cez otvory na prívode vzduchu prúdi vzduch tak, že sa v oddiele chladničky úspešne dokončuje chladiaci proces. Otvory v prívode vzduchu sú navrhnuté na rovnomernú distribúciu vzduchu v oddiele.

Keďže medzi oddielom mrazničky a oddielom chladničky neprechádza žiadny vzduch, pachy sa nebudú miešať.

V dôsledku toho sa vaša chladnička s chladiacou technológiou novej generácie ľahko používa a ponúka vám prístup k veľkému objemu a estetickému vzhľadu.

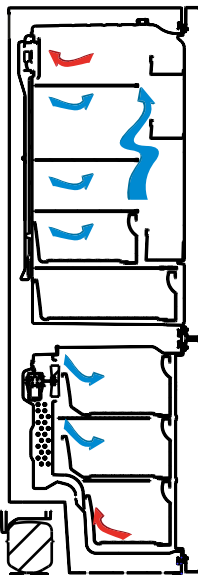

Displej a ovládací panel

Používání ovládacího panela

1. Umožňuje nastavení mraziaceho priestoru.
2. Umožňuje nastavení chladiaceho priestoru.
3. Obrazovka nastavenej hodnoty mrazenia.
4. Obrazovka nastavenej hodnoty chladenia.
5. Symbol úsporného režimu.
6. Symbol super mrazenia.
7. Symbol alarmu.

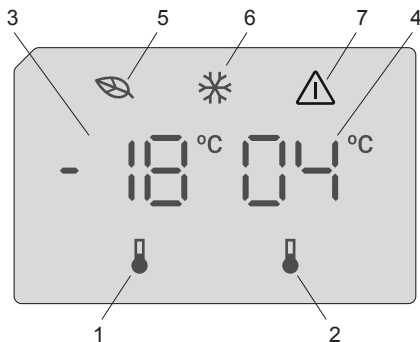

Prevádzka mraziaceho priestoru vašej chladničky

Po pripojení spotrebiča k sieti všetky symboly budú zobrazované počas 2 sekúnd, na displeji nastavenie mraziaceho priestoru sa zobrazí predvolená hodnota -18 °C a na displeji nastavenia chladiaceho priestoru predvolená hodnota +4 °C.

Nastavenie teploty mraziaceho priestoru

- Počiatočná hodnota teploty pre indikátor nastavenia teploty mrazenia je hodnota -18 °C.
- Raz stlačte tlačidlo Nastavenia mraziaceho priestoru.
Po prvom stlačení tlačidla sa na displeji rozblíka predchádzajúca hodnota.
- Po stlačení tohto tlačidla sa teplota zníži o príslušnú hodnotu.
- Ak budete pokračovať v stláčaní rovnakého tlačidla, reštartuje sa od -16 °C.

POZNÁMKA: Úsporný režim sa aktivuje automaticky, keď je teplota mraziaceho priestoru nastavená na -18 °C.



Nastavenie teploty v chladiacom priestore

- Počiatočná hodnota teploty pre indikátor nastavenia teploty chladiaceho priestoru je hodnota +4 °C.
- Raz zatlačte tlačidlo chladenia.
- Po stlačení tohto tlačidla sa teplota zníži o príslušnú hodnotu.
- Ak budete pokračovať v stláčaní rovnakého tlačidla, reštartuje sa od +8 °C.

Režim rýchleho mrazenia

Účel

- Zmrazenie veľkého množstva potravín, ktoré sa nemôžu zmestiť do police rýchleho mrazenia.
- Zmrazenie pripravených potravín.
- Rýchle zmrazenie čerstvých potravín na zachovanie čerstvosti.

Ako sa používa

Pre zapnutie režimu rýchleho mrazenia, stlačte a tri sekundy podržte tlačidlo nastavenia teploty mrazničky. Po nastavení režimu rýchleho mrazenia na displeji sa rozsvieti symbol mraziaceho priestoru a spotrebič zapípa, aby sa potvrdilo zapnutie režimu.



Počas režimu rýchleho mrazenia:

- Teplota chladiaceho priestoru môže byť nastavovaná. V tomto prípade režim rýchleho mrazenia bude pokračovať.
- Nemožno vybrať Úsporný režim.
- Režim rýchleho mrazenia môžete zrušiť tým spôsobom, ktorý ste použili pri jeho zvolení.

Poznámky:

- Maximálny obsah čerstvých potravín (v kg), ktoré sa dajú zmraziť za 24 hodín, je vyznačený na štítku spotrebiča.
- Pre optimálnu výkonnosť kapacity mrazničky nastavte spotrebič do režimu rýchleho mrazenia 3 hodiny pred vložením čerstvých potravín do mraziaceho priestoru.



Režim rýchleho mrazenia sa automaticky zruší po 24 hodinách alebo keď teplota klesne pod -32 °C.

Funkcia upozornenia na otvorené dvierka

Ak dvierka chladničky zostanú otvorené viac ako 2 minúty, prístroj zapípa.

Upozornenia na nastavenia teploty

- Pokiaľ ide o efektívnosť, neodporúča sa, aby ste používali svoju chladničku v prostrediach chladnejších ako 10 °C.
- Nastavenia teploty by sa mali vykonať podľa častosti otvárania dvierok a množstva potravín uchovávaných v chladničke.
- Pred dokončením nastavenia neprechádzajte na iné nastavenie.
- Po zapojení môže byť vaša chladnička v nepretržitej prevádzke až 24 hodín, a to v závislosti od okolitej teploty, kým sa kompletne schladí. Počas tohto obdobia neotvárajte často dvere chladničky a nedávajte do nej nadmerné množstvo potravín.
- Použije sa funkcia 5-minútového oneskorenia, aby sa predišlo poškodeniu kompresora chladničky, keď odpojíte zástrčku a potom ju opätovne zapojíte, aby sa znova používala alebo v prípade prerušenia napájania. Vaša chladnička začne po 5 minútach normálne fungovať.
- Vaša chladnička je navrhnutá tak, aby fungovala pri intervaloch okolitej teploty uvedených v normách, a to v súlade s klimatickou triedou uvedenou na informačnom štítku. Kvôli efektívnosti chladenia neodporúčame prevádzku chladničky mimo uvedených limitných hodnôt teploty.
- Toto zariadenie je určené pre použitie pri okolitej teplote v rozmedzí 10 °C - 43 °C rozsahu.

Klimatická trieda	Okolité teplota °C
T	16 až 43 °C
ST	16 až 38 °C
N	16 až 32 °C
SN	10 až 32 °C

Dôležité pokyny k inštalácii

Tento spotrebič je určený na prevádzku v ťažkých klimatických podmienkach (až do 43 °C alebo 110° F) a je napájaný technológiou „Freezer Shield“, ktorá zaisťuje, že mrazené potraviny v mrazničke sa nerozmrazia, aj keď teplota okolia klesne pod -15 °C. Takže spotrebič môže umiestniť do nevykurovanej miestnosti bez toho, aby ste sa museli obávať, že sa mrazené potraviny v mrazničke pokazia. Keď sa teplota okolia vráti do normálu, môžete pokračovať v zvyčajnom používaní spotrebiča.

Indikátor teploty

Aby ste mohli lepšie nastaviť chladničku, vybavili sme ju teplotným indikátorom, ktorý sa nachádza v najchladnejšej oblasti.

Aby ste lepšie skladovali potraviny v chladničke, najmä v najchladnejšej oblasti, uistite sa, že na indikátore teploty svieti nápis „OK“. Ak sa nápis „OK“ nezobrazuje, znamená to, že teplota nebola nastavená správne

Môže byť ťažké vidieť indikátor, uistite sa, že svieti správne. Pri každej zmene nastavenia teploty počkajte, kým sa teplota v zariadení stabilizuje. Ak je to potrebné, pokračujte novým nastavením teploty. Zmeňte polohu nastavenia teploty a pred novou kontrolou a potenciálnou zmenou počkajte aspoň 12 hodín.



POZNÁMKA: Pri častom alebo predĺženom otvorení dverí alebo po umiestnení čerstvých potravín do zariadenia je normálne, že sa na indikátore nastavenia teploty nezobrazuje nápis „OK“. Ak sa nadmerne nahromadia ľadové kryštály (na dolnej stene zariadenia) na oddiele chladničky, výparníku (kvôli preťaženiu zariadenia, vysokej teplote v miestnosti, častému otváraní dverí), dajte nastavenie teploty zariadenia na nižšiu polohu, kým sa kompresor opäť nezačne vypínať.

Skladujte potraviny v najchladnejšej oblasti chladničky.



Vaše potraviny budú lepšie uskladnené, keď ich dáte do najvhodnejšej chladiacej oblasti. Najchladnejšia oblasť je tesne nad kontajnerom.

Nasledujúci symbol označuje najchladnejšiu oblasť chladničky.

Ak chcete mať istotu, že je v tejto oblasti nízka teplota, uistite sa, že sa polička nachádza na úrovni tohto symbolu, ako je vidieť na obrázku.

Horná hranica najchladnejšej oblasti je označená dolnou stranou nálepky (hrot šípky). Najchladnejšia oblasť hornej poličky musí byť na rovnakej úrovni ako je hlava šípky. Najchladnejšia oblasť je pod touto úrovňou.

Keďže sú tieto poličky odoberateľné, uistite sa, že sú vždy na rovnakej úrovni s limitmi zón popísanými na nálepkách, aby sa zaručili teploty v tejto oblasti.

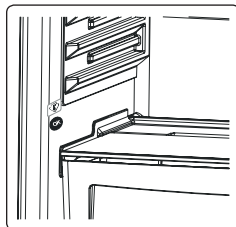

Príslušenstvo

Zásobník na ľad

- Naplňte zásobníky na ľad s vodou a dajte ich do mrazničky.
- Po úplnom zamrznutí vody, môžete otočiť zásobník, ako je to uvedené nižšie a vysypať kocky ľadu.

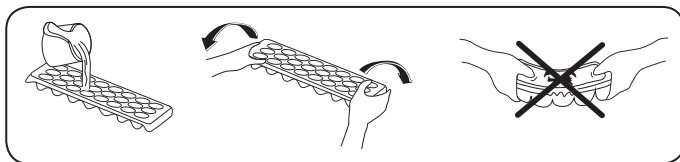

Schránka mrazničky

Schránka mrazničky je určená na potraviny, ku ktorým je potrebný jednoduchší prístup.

Vyberanie schránky mrazničky;

- Vytiahnite schránku čo najviac von
- Vytiahnite prednú časť schránky smerom hore a von.



Pri opätovnom vložení schránky postupujte obráteným postupom, ako je uvedený vyššie.



Poznámka: Pri presune dovnútra alebo von vždy držte rúčku schránky.

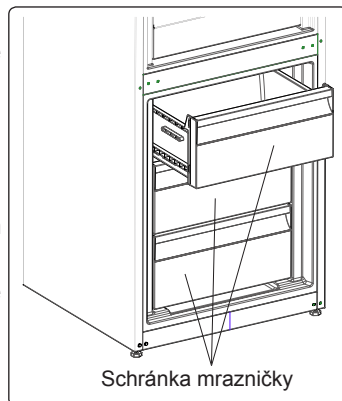

Oddelenie pre extra chladenie (Pri niektorých modeloch)

Ideálne pre uchovávanie chuti a štruktúry nakrájaných potravín a syra. Vyťahovacia zásuvka zaisťuje prostredie s teplotou nižšou ako vo zvyšku chladničky vďaka aktívnej cirkulácii studeného vzduchu.

Vyberanie poličky chladiaceho oddielu

- Vytiahnite poličku chladiaceho oddielu von smerom k sebe posúvaním po koľajniciach.
- Vytiahnite poličku chladiaceho oddielu smerom hore z koľajničiek, aby ste mohli vybrať chladiaci oddiel.

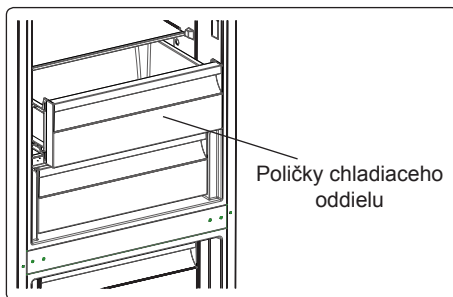

Ovládač vlhkosti (Pri niektorých modeloch)

Keď je ovládač vlhkosti v zatvorenej polohe, umožňuje to dlhšie uskladnenie čerstvého ovocia a zeleniny.

Ak je kontajner úplne plný, otvor na čerstvý vzduch, ktorý sa nachádza pred kontajnerom, treba otvoriť. Pomocou tohto vzduchu sa bude ovládať množstvo vlhkosti v kontajneri a môžete zvýšiť životnosť.

Ak na sklenenej policičke uvidíte nejakú kondenzáciu, ovládanie vlhkosti by ste mali dať do otvorenej polohy.

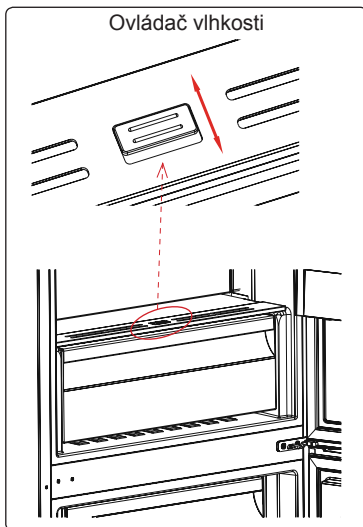

CustomFlex

CustomFlex® vám umožňuje prispôsobiť priestor vo vnútri chladničky podľa vašich potrieb. Na vnútornej strane dveriek sú skladovací kontajner a pohyblivé kontajnery, takže si môžete prispôsobiť ich umiestnenie, ako budete chcieť. Kontajnery sú dokonca vyberateľné, takže sa dajú z chladničky vybrať pre jednoduchý prístup.

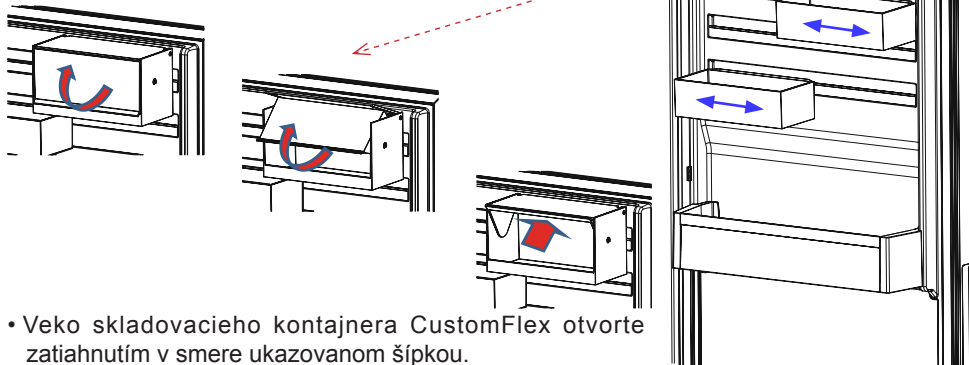

- Veko skladovacieho kontajnera CustomFlex otvorte zatiahnutím v smere ukazovanom šípkou.
- Veko zatvorte zatiahnutím v opačnom smere.

Vizuálne a textové popisy na časti príslušenstva sa môžu odlišovať v závislosti od modelu spotrebiča.

ČASŤ - 3. ROZLOŽENIE POTRAVÍN V SPOTREBIČI

Oddiel chladničky

- Na zníženie vlhkosti a následného zvýšenia tvorby námrazy nikdy nedávajte kvapaliny do chladničky v neutesnených nádobách. Námraza sa obvykle koncentruje v najchladnejších častiach výparníka a časom bude potrebné častejšie rozmrazovanie.
- Do chladničky nikdy nedávajte teplé potraviny. Teplé jedlo alebo potraviny by ste mali nechať vychladnúť pri izbovej teplote a treba ich uložiť tak, aby sa zaistila adekvátna cirkulácia vzduchu v oddiele chladničky.
- Nič by sa nemalo dotýkať zadnej steny, pretože to spôsobí tvorbu námrazy a primrznutie balenia k zadnej stene. Neotvárajte dvere chladničky príliš často.
- Dajte mäso a rybu (zabalené v balení alebo v plastových vrecúškach), ktoré použijete do 1 – 2 dní, do dolnej časti oddielu chladničky (tzn. nad kontajnerom), keďže je to najchladnejšia časť a zaistí najlepšie podmienky skladovania.
- Ovocie a zeleninu môžete dať nezabalené do kontajnera.



Poznámka: Zemiaky, cibule a cesnak by sa nemali uchovávať v chladničke.

Nižšie uvádzame niektoré návrhy o umiestnení a skladovaní potravín v priečniku chladničky.

Potraviny	Maximálny čas skladovania	Miesto umiestnenia v priečniku chladničky
Zelenina a ovocie	1 týždeň	Priehradka na zeleninu
Mäso a ryby	2 - 3 dni	Zabalené v plastovej fólii alebo vo vreckách, prípadne v nádobe na mäso (na sklenenej poličke)
Čerstvý syr	3 - 4 dni	V špeciálnej poličke vo dverách
Maslo a margarín	1 týždeň	V špeciálnej poličke vo dverách
Fľaškové produkty mlieko a jogurt	Až do dátumu spotreby odporúčaného výrobcom	V špeciálnej poličke vo dverách
Vajíčka	1 mesiac	V poličke na vajíčka
Varené potraviny	2 dni	Všetky poličky

Oddiel mrazničky

- Oddiel hlbokého zmrazenia vašej chladničky použite na skladovanie zmrazeného jedla na dlhú dobu a na produkciu ľadu.
- Mrazení čerstvých potravín: čerstvé potraviny riadne zabaľte tak, aby bol obal vzduchotesný a nepretiekal. Ideálne sú špeciálne vrecká do mrazničky, alobal, polyetylénová vrecká a plastové nádoby.
- Na získanie maximálnej kapacity oddielu mrazničky používajte sklenené poličky iba v hornej a strednej časti. V dolnej časti použite dolný kôš.
- Nedávajte jedlo, ktoré chcete nanovo zmraziť, vedľa už zmrazeného jedla.
- Jedlo (mäso, mleté mäso, rybu, a pod.) by ste mali zmraziť rozdelením na porcie tak, že sa budú dať skonzumovať naraz.
- Nezmrazujte opäť jedlo, ktoré už bolo rozmrazené. Môže to ohroziť vaše zdravie, pretože môže spôsobiť problémy ako je otrava jedlom.

- Nedávajte horúce jedlo do oddielu hlbokého zmrazenia skôr, ako vychladne. Spôsobili by ste zhnitie iného jedla, ktoré už bolo predtým zmrazené v oddiele hlbokého zmrazenia.
- Keď kupujete zmrazené jedlo, uistite sa, že bolo zmrazené pri vhodných podmienkach a že balenie nie je poškodené.
- Počas skladovania zmrazeného jedla treba dodržiavať podmienky skladovania uvedené na balení. Ak nie je uvedené žiadne vysvetlenie, jedlo treba skonzumovať v čo najkratšom možnom čase.
- Ak v balení mrazeného jedla bola vlhkosť a má zlý zápach, jedlo asi nebolo skladované pri vhodných podmienkach a pokazilo sa. Nekupujte tento typ jedál!
- Skladovacie doby mrazených potravín sa menia v závislosti od okolitej teploty, častosti otvárania a zatvárania dverí, nastavení termostatu, typov potravín a doby, ktorá uplynula od okamihu, keď ste potravinu získali, do doby, kedy ste ju dali do mrazničky. Vždy dodržiavajte pokyny na balení a nikdy nepresahujte označenú dobu skladovania.
- Majte na pamäti, že ak chcete otvoriť dvere mrazničky ihneď po ich zatvorení, nebudú sa dať otvoriť ľahko. Je to celkom normálne! Po dosiahnutí rovnováhy sa dvere budú dať jednoducho otvoriť.

Dôležitá poznámka:

- Keď sú mrazené potraviny rozmrazené, mali by ste ich tepelne upraviť ako čerstvé potraviny. Pokiaľ ich neuvaríte po rozmrazení, NIKDY ich nesmiete znovu zmraziť.
- Chuť niektorých korenín, ktoré sa nachádzajú vo varených jedlách (aníz, bazalka, žerucha, ocot, rôzne korenie, zázvor, cesnak, cibuľa, horčica, tymian, majorán, čierne korenie, atď.), sa mení a chuť sa zvýrazní, ak sú uložené po dlhú dobu. Preto by ste do zmrazeného jedla mali pridať málo korenín alebo požadované množstvo korenín pridajte po rozmrazení jedla.
- Doba skladovania potravín závisí od použitého oleja. Vhodné oleje sú margarín, teľací tuk, olivový olej a maslo a nevyhovujúce oleje sú arašidový olej a bravčová masť.
- Potraviny v kvapalnej forme by ste mali zmraziť v plastových nádobách a ďalšie potraviny by mali byť zmrazené v plastových fóliách alebo vreckách.

Nižšie uvádzame niektoré návrhy o umiestnení a skladovaní potravín v priečniku mrazničky.

Mäso a ryby	Príprava	Maximálny čas skladovania (mesiace)
Stejk	Zabalený do fólie	6 - 8
Jahňacie mäso	Zabalené do fólie	6 - 8
Teľacia roštenka	Zabalená do fólie	6 - 8
Teľacie kocky	Na malé kúsky	6 - 8
Jahňacie kocky	Na kúsky	4 - 8
Mleté mäso	V baleniach bez použitia korenín	1 - 3
Drobky (kúsky)	Na kúsky	1 - 3
Bolonská omáčka/saláma	Mala by sa zabaliť aj vtedy, keď má črievko	
Kura a moriak	Zabalené do fólie	4 - 6
Hus a kačka	Zabalené do fólie	4 - 6

Mäso a ryby	Príprava	Maximálny čas skladovania (mesiace)
Jeleň, zajac, diviak	V 2,5 kg porciách a ako filety	6 - 8
Sladkovodné ryby (losos, kapor, štika, sumec)	Po odstránení vnútorností a šupín ich poumývajte a osušte. Ak je to potrebné, odrežte chvost a hlavu.	2
Štíhle ryby (ostriež, kambala veľká, platýz)		4
Mastné ryby (tuniak, makrela, lufara dravá, sardela)		2 - 4
Mäkkýše	Očistené a vo vreckách	4 - 6
Kaviár	Vo svojom balení, v hliníkovej alebo plastovej nádobe	2 - 3
Slimák	V slanej vode, v hliníkovej alebo plastovej nádobe	3
 Poznámka: Mrazené mäso by sa malo po rozmrazení variť ako čerstvé mäso. Ak sa mäso po rozmrazení neuvarí, nemalo by sa znovu zmrazovať.		

Zelenina a ovocie	Príprava	Maximálny čas skladovania (mesiace)
Ďahavé fazule a bôby	Umyte a narežte na malé kúsky a uvarte vo vode	10 - 13
Fazule	Olúpte a umyte a uvarte vo vode	12
Kel	Umyte a uvarte vo vode	6 - 8
Mrkva	Očistite a narežte na plátky a uvarte vo vode	12
Korenie	Odrežte vňaťku, rozrežte na dva kúsky a odstráňte jadro a uvarte vo vode	8 - 10
Špenát	Umyté a uvarené vo vode	6 - 9
Karfiol	Oddeľte lístky, rozrežte ružičky na kúsky a chvíľku nechajte vo vode s malým podielom citrónovej šťavy	10 - 12
Baklažán	Po umytí narežte na kúsky s hrúbkou 2 cm	10 - 12
Kukurica	Očistite a zabaľte so šúľkom alebo ako sladkú kukuricu	12
Jablko a hruška	Olúpte a narežte na mesiačky	8 - 10
Marhuľa a broskyňa	Narežte na kúsky a odstráňte kôstku	4 - 6
Jahody a černice	Umyte a olúpte	8 - 12
Varené ovocie	Do nádoby pridajte 10 % cukru	12
Slivky, čerešne, kyslé bobuľoviny	Umyte ich a odstráňte stonky	8 - 12

	Maximálny čas skladovania (mesiace)	Dĺžka rozmrazovania pri izbovej teplote (hodiny)	Čas rozmrazovania v rúre (minúty)
Chlieb	4 - 6	2 - 3	4-5 (220-225 °C)
Pečivo	3 - 6	1 - 1,5	5-8 (190-200 °C)
Pečivo	1 - 3	2 - 3	5-10 (200-225 °C)
Koláč	1 - 1,5	3 - 4	5-8 (190-200 °C)
Lístkové cesto	2 - 3	1 - 1,5	5-8 (190-200 °C)
Pizza	2 - 3	2 - 4	15-20 (200 °C)

Mliečne produkty	Príprava	Maximálny čas skladovania (mesiace)	Podmienky skladovania
Balené (homogenizované) mlieko	Vo vlastnom balení	2 - 3	Čisté mlieko – vo vlastnom balení
Syr - s výnimkou bieleho syru	V plátkoch	6 - 8	Na krátkodobé skladovanie môžete použiť pôvodné balenie. Na dlhodobé skladovanie by sa mal zabaliť do fólie.
Maslo, margarín	Vo vlastnom balení	6	

ČASŤ - 4. ČISTENIE A ÚDRŽBA

 Pred začatím čistenia sa uistite, že chladničku odpojíte.

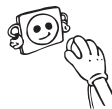

 Chladničku nečistite nalievaním vody.



 Pri čistení nikdy nepoužívajte horľavé, výbušné alebo leptavé materiály, ako napríklad riedidlo, plyn alebo kyselinu.

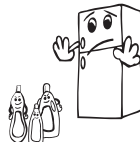

- Vnútrotnú a vonkajšiu stranu môžete utrieť pomocou jemnej handričky alebo šponge s použitím teplej a mydlovej vody.

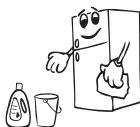

- Samostatne vyberte časti a vyčistite ich mydlovou vodou. Nečistite ich v umývačke riadu.



- Raz do roka by ste mali vyčistiť kondenzátor metlou, aby sa zabezpečila úspora energie a zvýšila produktivita.



 **Uistite sa, že počas čistenia bude chladnička odpojená.**

Rozmrazovanie

Vaša chladnička vykonáva plnoautomatické rozmrazovanie. Vytvorená voda, ktorá predstavuje výsledok rozmrazovania, prechádza cez výlevku na zozbieranie vody, preteká do odparovacieho priechínku za chladničkou a z neho sa vyparuje.

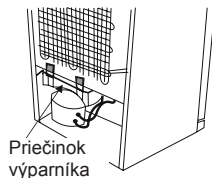

Výmena kontrolky LED

 Ak má vaša chladnička kontrolku LED, kontaktujte helpdesk, lebo jej výmenu musí vykonať len autorizovaní zamestnanci.

Poznámka: Počet a umiestnenie pásov LED sa v závislosti od rôznych modelov môže líšiť.

ČASŤ - 5. DODANIE A PREMIESTNENIE

- Originálne balenie a penovú výplň si môžete uschovať pre opakovanú prepravu (voliteľne).
- Chladničku by ste mali dať do hrubého balenia, upevniť páskami alebo silnými špagátmi a postupovať podľa pokynov prepravy balenia za účelom opätovného prepravenia.
- Vyberte pohyblivé diely (poličky, príslušenstvo, priečinky na zeleninu atď.) alebo ich upevnite v chladničke k zarážkam pomocou pásov počas premiestňovania a prepravy.



Chladničku prenášajte vo vzpriamenej polohe.

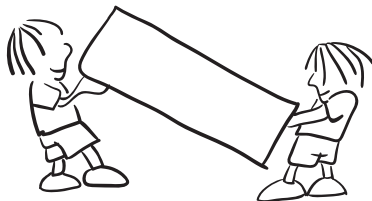

Zmena pozície dverí

- Smer otvárania dverí vašej chladničky sa nedá zmeniť, ak sú rukoväte dverí na vašej chladničke nainštalované z predného povrchu dverí.
- Smer otvára možno zmeniť v prípade dverí bez rukoväte.
- Ak je potrebné zmeniť smer otvárania dverí, musíte kontaktovať najbližší autorizovaný servis, a požiadať o zmenu smeru otvárania.

ČASŤ - 6. KÝM KONTAKTUJETE POPREDAJNÝ SERVIS

Skontrolujte výstrahy;

Vaša chladnička vás upozorní, ak teploty chladničky a mrazničky nie sú vhodné alebo keď sa vyskytne problém so zariadením. V indikátoroch mrazničky a chladničky sa zobrazia varovné kódy.

TYP CHYBY	VÝZNAM	DÔVOD	ČO TREBA VYKONAŤ
E01	Varovanie snímača		Čo najskôr zavolajte do servisu ohľadom asistencie.
E02			
E03			
E06			
E07			
E08	Varovanie nízkeho napätia	Napájanie zariadenia kleslo pod 170 V.	- Toto nie je zlyhanie zariadenia, táto chyba pomáha zabrániť poškodeniu kompresora. - Napätie je potrebné opäť zvýšiť na požadovanú úroveň. Ak toto varovanie pokračuje, je potrebné obrátiť sa na autorizovaného technika.

TYP CHYBY	VÝZNAM	DÔVOD	ČO TREBA VYKONAŤ
E09	Mraznička nie je dostatočne vychladená	Pravdepodobne nastane po dlhodobom výpadku napájania.	<ol style="list-style-type: none"> 1. Nastavte teplotu mrazničky na nižšiu hodnotu alebo nastavte super mrazenie. Týmto by sa mal odstrániť kód chyby po dosiahnutí požadovanej teploty. Udržujte dvere zatvorené, aby sa skrátil čas potrebný na dosiahnutie správnej teploty. 2. Vyberte všetky produkty, ktoré sa počas tejto chyby rozmrazili. Môžu sa použiť v krátkom čase. 3. Do mraziaceho priestoru nekladajte žiadne čerstvé produkty, kým sa nedosiahne správna teplota a neodstráni sa chyba. <p>Ak toto varovanie pretrváva, je potrebné obrátiť sa na autorizovaného technika.</p>
E10	Mraznička nie je dostatočne vychladená	Pravdepodobne nastane po: <ul style="list-style-type: none"> - Dlhodobé výpadky napájania. - Ponechanie horúceho jedla v chladničke. 	<ol style="list-style-type: none"> 1. Nastavte teplotu chladničky na chladnejšiu hodnotu alebo nastavte super chladenie. Týmto by sa mal odstrániť kód chyby po dosiahnutí požadovanej teploty. Udržujte dvere zatvorené, aby sa skrátil čas potrebný na dosiahnutie správnej teploty. 2. Vyprázdňte miesto pred výduchom vzduchového potrubia a vyhnite sa umiestneniu potravín v blízkosti snímača. <p>Ak toto varovanie pretrváva, je potrebné obrátiť sa na autorizovaného technika.</p>
E11	Chladnička je príliš chladná	Rôzne	<ol style="list-style-type: none"> 1. Skontrolujte, či je aktivovaný režim super chladenie. 2. Znížte teplotu chladničky 3. Skontrolujte, či sú vetracie otvory čisté a nie sú upchaté <p>Ak toto varovanie pretrváva, je potrebné obrátiť sa na autorizovaného technika.</p>

Ak chladnička nefunguje správne, môže to byť len drobný problém, preto než zavoláte elektrikára, skontrolujte nasledujúce záležitosti, aby ste ušetrili čas a peniaze.

Ak vaša chladnička nefunguje;

- Došlo k výpadku napájania?
- Je zástrčka zapojená správne do zásuvky?
- Je spálená poistka zásuvky, do ktorej je zapojená zástrčka, alebo je spálená hlavná poistka?

- Je chyba v zásuvke? Aby ste to skontrolovali, zapojte chladničku do zásuvky, o ktorej viete, že funguje.

Ak vaša chladnička nechladí dostatočne;

- Je správne nastavenie teploty?
- Otvárajú sa často dvere chladničky a ostávajú otvorené dlhú dobu?
- Sú dvere chladničky správne zatvorené?
- Dali ste jedlo alebo potraviny do chladničky tak, že sa dotýkajú zadnej steny chladničky a bránia cirkulácii vzduchu?
- Je vaša chladnička nadmerne naplnená?
- Je dostatočná vzdialenosť medzi vašou chladničkou a zadnou a bočnou stenou?
- Je okolitá teplota v rozmedzí hodnôt uvedených v návode na používanie?

Ak sú potraviny v chladničke príliš schladené

- Je správne nastavenie teploty?
- Dali ste do oddielu mrazničky v poslednom čase viaceré potraviny? Ak áno, vaša chladnička môže príliš schladiť potraviny v oddiele chladničky, keďže bude fungovať dlhšie, aby sa tieto potraviny vychladili.

Ak je vaša chladnička pracuje príliš hlasno;

Na udržanie nastavenej úrovne chladenia sa môže z času na čas aktivovať kompresor. Zvuky z vašej chladničky sú v takom prípade vzhľadom k jej funkcii normálne. Keď sa dosiahne požadovaný stupeň chladenia, zvuky sa automaticky znížia. Ak zvuky pretrvávajú;

- Je vaše zariadenie stabilné? Sú nohy nastavené správne?
- Je niečo za chladničkou?
- Vibrujú poličky alebo riad na poličkách? Ak sa to stane, vymeňte poličky a/alebo riad.
- Vibrujú veci umiestnené do chladničky?

Normálne zvuky;

Praskanie (praskanie ľadu):

- Počas automatického rozmrazovania.
- Ak sa zariadenie ochladí alebo zahreje (v dôsledku rozpínavosti materiálu zariadenia).

Krátke praskanie: Začuté, keď termostat zapne/vypne kompresor.

Hluk kompresora (normálny hluk motora): Tento zvuk znamená, že kompresor pracuje normálne. Keď je kompresor aktivovaný, môže na krátko spôsobiť väčší hluk.

Hluk bubľania a špliechania: Tento hluk je spôsobený prúdením chladiacej kvapaliny v rúrkach systému.

Zvuk toku vody: Normálny zvuk toku vody prúdiacej do nádoby na odparovanie počas rozmrazovania. Tento hluk môže byť počas rozmrazovania počuť.

Hluk prúdenia vzduchu (normálny hluk ventilátora): Tento hluk môže byť vďaka cirkulácii vzduchu počuť v chladničkách s technológiou zabráňujúcou tvorbe námrazy pri bežnej prevádzke systému.

Ak sa vnútri chladničky hromadí vlhkosť;

- Boli potraviny riadne zabalené? Boli kontajnery dobre vysušené pred tým, ako ste ich dali do chladničky?

- Otvárajú sa dvere chladničky veľmi často? Pri otvorení dverí vstupuje vlhkosť nachádzajúca sa vo vzduchu v miestnosti do chladničky. Najmä vtedy, keď je vlhkosť v miestnosti príliš vysoká, čím častejšie otvárate dvere, tým rýchlejšie bude dochádzať k zvlhčovaniu.
- Po procese automatického rozmrazovania je normálne, že sa na zadnej stene vytvoria kvapky vody. (V statických modeloch)

V prípade, že dvere nie sú riadne otvorené a zatvorené;

- Bránia balenia potravín zatvoreniu dverí?
- Sú priehradky na dverách, poličky a zásuvky na svojom mieste?
- Sú tesnenia dverí poškodené?
- Je chladnička na vodorovnom povrchu?

Ak sú okraje kabinetu chladničky, ktoré sa dotýkajú kĺbov dverí, teplé;

Najmä v lete (teplom počasí) môžu pri prevádzke kompresora byť dotýkajúce sa plochy teplejšie, to je normálne.

DÔLEŽITÉ POZNÁMKY:

- Tepelná poistka ochrany kompresora preruší napájanie po náhlej havárii elektrickej energie alebo po odpojení zariadenia, pretože plyn v chladiacom systéme nie je stabilizovaný. To je úplne normálne a chladnička sa po 4 až 5 minútach reštartuje.
- Chladiaca jednotka chladničky je skrytá v zadnej stene. Preto môžu v dôsledku prevádzky kompresora v určených intervaloch na zadnom povrchu chladničky vznikajú kvapky vody alebo ľadu. To je normálne. Pokiaľ nie je ľadu príliš veľa, nie je potrebné vykonať rozmrazovanie.
- Ak nebudete chladničku dlhšiu dobu používať (napríklad počas letných prázdnin), odpojte ju. Vyčistite chladničku tak, ako je to opísané v časti 4, a nechajte dvere otvorené, aby sa zabránilo hromadeniu vlhkosti a zápachu.
- Zakúpené zariadenie je určené na použitie v domácnostiach a môže sa použiť iba v domácnostiach a na uvedené účely. Nie je vhodné na komerčné alebo bežné používanie. Ak zákazník používa zariadenie spôsobom, ktorý nie je v súlade s týmito funkciami, zdôrazňujeme, že výrobca a predajca nenesú zodpovednosť za akékoľvek opravy a poruchy v záručnej dobe.
- Ak problém pretrváva po tom, čo ste postupovali podľa vyššie uvedených pokynov, obráťte sa na autorizovaný servis.

Tipy na šetrenie energie

1. Spotrebič nainštalujte v chladnej a dobre vetranej miestnosti, ale nie na priamom slnečnom svetle alebo v blízkosti zdrojov tepla (radiátor, sporák atď.). V opačnom prípade použite izolačnú platňu.
2. Teplé potraviny a nápoje nechajte vychladiť mimo spotrebiča.
3. Keď roztápate mrazené potraviny, umiestnite ich do priečinka chladničky. Nízka teplota zmrazených potravín vychladí počas rozmrazovania priestor chladničky. Tak ušetríte energiu. Ak je zmrazené jedlo neoddelili, dochádza k plytvaniu energiou.
4. Keď vkladáte nápoje a kvapaliny, musia byť zakryté. V opačnom prípade sa zvýši vlhkosť v spotrebiči. Z tohto dôvodu sa predĺži pracovný čas. Zakrytie nápojov tiež zabraňuje tomu, aby nasiakli ostatnému zápachy.
5. Pri vkladaní potravín a nápojov otvorte dvierka spotrebiča na čo možno najkratší čas.
6. Kryty ktoréhokoľvek priečinka spotrebiča s odlišnou teplotou nechajte zatvorené (priečnik pre jemné potraviny, chladiaci priečnik atď.).
7. Tesnenie dvierok musí byť čisté a pružné. V prípade opotrebenia, ak je tesnenie odnímateľné, vymeňte ho. Ak tesnenie nie je odnímateľné, musíte vymeniť dvierka.
8. Funkcia Režim Eco / východiskové nastavenie uchováva čerstvé a mrazené potraviny a zároveň šetrí energiu.
9. Oddelenie pre čerstvé potraviny (Chladnička): Najefektívnejšie využitie energie je zabezpečené pri umiestnení zásuviek v spodnej časti chladničky a rovnomernom umiestnení políc, zatiaľ čo pozície košíkov na dvierkach chladničky spotrebu energie neovplyvňuje.
10. Oddelenie pre mrazené potraviny (Mraznička): Vnútorňá konfigurácia spotrebiča je taká, že zabezpečuje najefektívnejšie využitie energie.
11. Neodstraňujte akumulátory chladu z koša mrazničky (ak sú súčasťou dodávky).

ČASŤ - 7. ČASTI SPOTREBIČE A PRÍSLUŠENSTVO

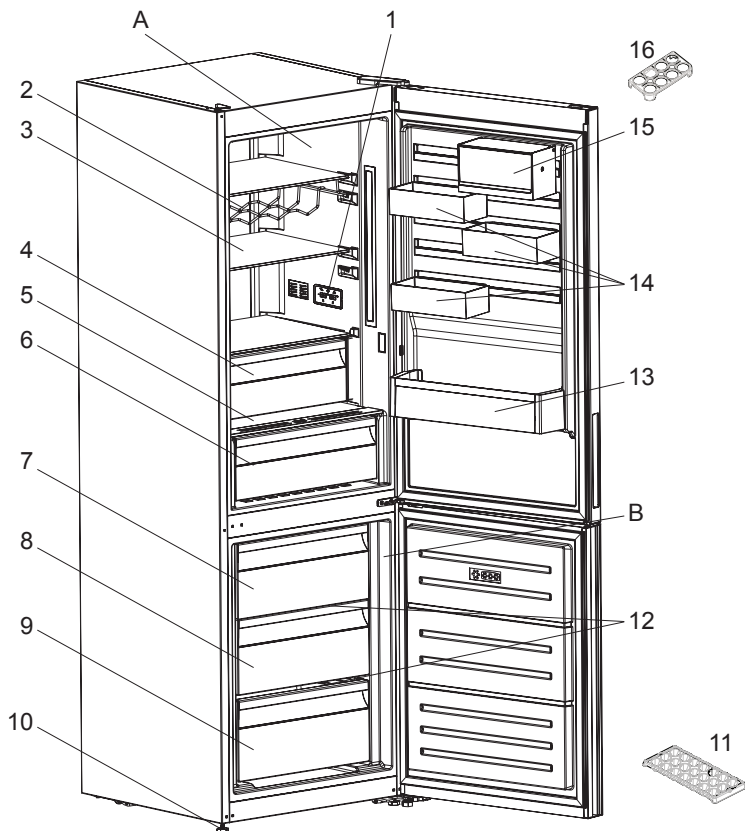

Táto prezentácia sa týka iba častí spotrebiča. Časti sa môžu podľa modelu spotrebiča líšiť.

A) Priestor chladničky

B) Priestor mrazničky

1) Displej a ovládaci panel

2) Rošt na víno *

3) Poličky chladničky

4) Chladiaci oddiel *

5) Kryt kontajnera

6) Kontajner

7) Horná zásuvka mrazničky

8) Stredný zásuvka mrazničky

9) Spodná zásuvka mrazničky

10) Zarovnávacie nožičky

11) Podnos na ľad

12) Sklenená polička *

13) Polička na fľaše

14) CustomFlex

15) CustomFlex s vekom

16) Držiak na vajcia

* V niektorých modeloch

SADRŽAJ

PRE UPOTREBE APARATA.....	51
Opšta upozorenja	51
Stari i pokvareni frižideri	55
Bezbednosna upozorenja.....	55
Instalacija i rukovanje frižiderom	56
Pre korišćenja vašeg frižidera	56
INFORMACIJE O KORIŠĆENJU	57
Informacije o tehnologiji hlađenja nove generacije.....	57
Ekran i kontrolna tabla.....	58
Rukovanje frižiderom.....	58
Podešavanja temperature zamrzivača.....	58
Podešavanja temperature frižidera	58
Režim za brzo zamrzavanje.....	58
Funkcija alarma za otvorena vrata	59
Upozorenja u vezi sa podešavanjima temperature	59
Indikator temperature	60
Dodaci	61
Posuda za led	61
Kutija zamrzivača	61
Odeljak za dodatno hlađenje.....	61
Funkcija kontrole vlažnosti	62
CustomFlex (Fleksibilno prilagođavanje)	62
RASPOREĐIVANJE HRANE U UREĐAJU.....	63
Odeljak frižidera	63
Odeljak zamrzivača	63
ČIŠĆENJE I ODRŽAVANJE	66
Odmrzavanje	67
TRANSPORT I PROMENA POLOŽAJA	67
Promena položaja vrata	67
PRE POZIVANJA SERVISA ZA PODRŠKU NAKON KUPOVINE.....	68
Saveti za uštedu energije	71
DELOVI UREĐAJA I ODELJCI	72

DEO - 1. PRE UPOTREBE APARATA

Opšta upozorenja

! **UPOZORENJE:** Nemojte da blokirate otvore za ventilaciju na kućištu ili strukturi uređaja.

! **UPOZORENJE:** Nemojte koristiti mehaničke uređaje ili druga sredstva za ubrzavanje odmrzavanja, osim onih koje preporučuje proizvođač.

! **UPOZORENJE:** Nemojte koristiti električne aparate unutar prostora za smeštaj hrane, osim ako se ne radi o aparatima čiju upotrebu preporučuje proizvođač.

! **UPOZORENJE:** Nemojte da oštetite kruženje sredstva za hlađenje.

! **UPOZORENJE:** Prilikom pozicioniranja uređaja postarajte se da kabl za napajanje ne bude zaglavljen ili oštećen.

! **UPOZORENJE:** Nemojte da postavljate više prenosivih strujnih utičnica ili prenosivih jedinica napajanja na zadnjoj strani uređaja.

! **UPOZORENJE:** Da biste izbegli opasnost usled nestabilnosti uređaja, on se mora fiksirati u skladu sa uputstvima.

! Ako vaš uređaj koristi R600a kao gas za hlađenje – ovu informaciju možete da saznate sa etikete na hladnjaku - treba da budete obazrivi za vreme prenosa i montaže da biste sprečili oštećenje elemenata hladnjaka na vašem uređaju. Iako je R600a jedan ekološki prihvatljiv i prirodan gas. Pošto je eksplozivan, u slučaju curenja usled oštećenja na elementima hladnjaka, premestite vaš frižider dalje od otvorenog plamena ili izvora toplote i provetrite prostoriju gde je uređaj smešten na nekoliko minuta.

- Dok prenosite i smeštate frižider, nemojte oštetiti kruženje gasa za hlađenje.

- Nemojte da skladištite eksplozivne supstance kao što su konzerve aerosola sa zapaljivim gorivom u ovaj uređaj.
- Ovaj uređaj je namenjen za korišćenje u domaćinstvu i za slične primene kao što su:
 - kuhinje u radnjama, kancelarijama i drugom radnom okruženju
 - farme i goste u hotelima, motelima i drugim rezidencijalnim objektima;
 - u pansionima za noćenje sa doručkom;
 - za catering i slične primene koje nisu povezane sa maloprodajom
- Ako se utičnica ne poklapa sa utikačem frižidera, proizvođač, servisno osoblje ili slično kvalifikovane osobe treba da zamene utikač da bi se izbegla opasnost.
- Posebni uzemljeni utikač je povezan sa kablom za napajanje vašeg frižidera. Ovaj utikač treba koristiti uz posebno uzemljenu utičnicu od 16 ili 10 ampera, zavisno od države u kojoj će se proizvod prodavati. Ako nema takve utičnice u vašem stanu, angažujte kvalifikovanog tehničara da je instalira.
- Ovaj uređaj mogu da koriste deca starosti 8 godina i više kao i osobe sa smanjenim fizičkim, senzornim ili mentalnim sposobnostima ili nedostatkom iskustva ili znanja ako su pod nadzorom ili su poučene po pitanju korišćenja uređaja na bezbedan način i razumeju opasnost. Deca ne smeju da se igraju ovim uređajem. Čišćenje i održavanje ne smeju da sprovede deca bez nadzora.
- Deci uzrasta od 3 do 8 godina je dozvoljeno da pune i prazne rashladne uređaje. Od dece se ne očekuje da obavljaju čišćenje ili održavanje uređaja, od vrlo male dece (od 0 do 3 godine) se ne očekuje da koriste uređaje, od male dece (od 3-8 godina) se ne očekuje da koriste uređaje na bezbedan

način, osim ako su pod stalnim nadzorom, starija deca (8 - 14 godina) i ranjiva lica mogu bezbedno da koriste aparate nakon što im je dat odgovarajući nadzor ili instrukcija u vezi sa upotrebom aparata. Od vrlo ranjiva lica se ne očekuje da koriste uređaje na siguran način osim ako im nije dat odgovarajući nadzor.

- Ako je kabl za napajanje oštećen, proizvođač, servisno osoblje ili slično kvalifikovane osobe treba da ga zamene da bi se izbegla opasnost.
- Ovaj uređaj nije namenjen za upotrebu na nadmorskim visinama većim od 2000 m.

Da biste izbegli kontaminaciju hrane, molimo pridržavati se sledećih uputstava:

- Otvaranje vrata na duži period može prouzrokovati značajno povećanje temperature u odeljcima uređaja.
- Redovno čistite površine koje mogu doći u dodir sa hranom i pristupačnim sistemima za odvodnjavanje.
- Sirovo meso i ribu čuvajte u odgovarajuće sudove u frižideru, tako da ne budu u kontaktu sa ili da ne kapaju na drugu hranu.
- Odeljci sa zamrznutom hranom sa dve zvezdice pogodni su za skladištenje zamrznute hrane, skladištenje ili pravljenje sladoleda i pravljenje kocki leda.
- Odeljci sa jednim, dva i tri zvezdice nisu pogodni za zamrzavanje sveže hrane.
- Ako je rashladni uređaj ostavljen prazan dulje vrijeme, isključite ga, odmrznite, očistite, osušite i ostavite vrata otvorena kako bi se spriječilo stvaranje plijesni unutar uređaja.

Servisiranje

- Za popravku uređaja kontaktirajte sa ovlašćenim servisom. Koristite samo originalne rezervne delove.
- Uzmite u obzir da samostalno popravljjanje ili neprofesionalno popravljjanje mogu imati bezbednosne posledice pri čemu možda neće važiti garancija.
- Sledeći rezervni delovi će biti dostupni 7 godina od prestanka proizvodnje modela: termostati, senzori za temperaturu, štampane kružne table, svetlosni izvori, ručice za vrata, šarke za vrata, ležišta i korpe.
- Molimo uzmite u obzir da su neki od ovih rezervnih delova dostupni samo profesionalnim serviserima, i da svi rezervni delovi nisu relevantni za sve modele.
- Zaptivači za vrata će biti dostupni 10 godina nakon što prestane proizvodnja modela.

Stari i pokvareni frižideri

- Ako vaš stari frižider ima bravu, slomite je ili je uklonite pre odlaganja jer se deca mogu zaglaviti unutra i može doći do nesreće.
- Stari frižideri i zamrzivači sadrže izolacioni materijal i gas za hlađenje sa CFC-om. Stoga, budite obazrivi da ne naškodite životnoj sredini prilikom odlaganja starih frižidera.

Odlaganje vaše stare mašine



Simbol na ovom proizvodu ili na njegovom pakovanju ukazuje na to da se ovaj proizvod ne može smatrati kućnim otpadom. Umesto toga, treba da se preda na sabirno mesto za reciklažu električne i elektronske opreme. Pravilnim odlaganjem ovog proizvoda pomažete u sprečavanju mogućih negativnih posledica po životnu okolinu i zdravlje ljudi, do kojih bi došlo usled neodgovarajuće obrade otpada ovog proizvoda. Detaljnije informacije o reciklaži ovog proizvoda potražite u vašoj opštini, komunalnoj službi ili u prodavnici u kojoj ste kupili ovaj proizvod.

Napomene:

- Pročitajte priručnik sa uputstvima pažljivo pre instalacije i upotrebe uređaja. **Mi nismo odgovorni za oštećenje koje se desi usled pogrešnog korišćenja.**
- Pratite sva uputstva na uređaji i iz priručnika za upotrebu i čuvajte ovaj priručnik na bezbednom mestu da biste rešili probleme do kojih može doći u budućnosti.
- Ovaj uređaj je proizveden da se koristi u domaćinstvima i može se koristiti samo u kućnim okruženjima i za navedene namene. Nije prikladan za komercijalnu ili uobičajenu upotrebu. Takva upotreba će dovesti do kršenja garancije na uređaj i naša kompanija neće biti odgovorna za nastale gubitke.
- Ovaj uređaj je proizveden za upotrebu u kućama/stanovima i prikladan je za hlađenje / čuvanje hrane. Nije prikladan za komercijalnu ili zajedničku upotrebu i/ili skladištenje drugih supstancija osim hrane. Naša kompanija nije odgovorna za gubitke koji nastaju nepravilnom upotrebom.

Bezbednosna upozorenja

- Nemojte da koristite višestruke utičnice ili produžni kabl.
- Nemojte da uključujete oštećeni, pokidani ili stari utikač.
- Nemojte da povlačite, savijate ili oštećujete kabl.



- Nemojte da koristite adapter za utikač.
- Ovaj uređaj je projektovan za korišćenje od strane odraslih osoba, nemojte da dozvolite deci da se igraju sa uređajem ili da im dozvolite da se kače za vrata.
- Nemojte da priključujete ili isključujete utikač iz utičnice vlažnim rukama da biste sprečili strujni udar!
- Nemojte da stavljate staklene flaše ili konzerve piva u odeljak zamrzivača. Flaše ili konzerve mogu eksplodirati.

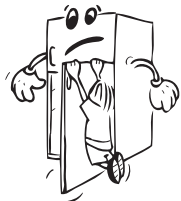

- Nemojte da stavljate eksplozivni ili zapaljivi materijal u frižider zbog bezbednosti. Pića sa većim procentom alkohola stavljajte vertikalno i čvrsto zatvorite flaše u odeljku frižidera. 
- Prilikom uzimanja leda iz odeljka zamrzivača, nemojte da ga dodirujete, led može izazvati ledene opekotine i/ili posekotine.
- Nemojte da dodirujete zamrznutu hranu vlažnim rukama! Nemojte da jedete sladoled i kocke leda odmah nakon što ih izvadite iz odeljka zamrzivača!
- Nemojte ponovo zamrzavati smrznutu hranu nakon što je otopljena. To može da izazove zdravstvene probleme kao što je trovanje hranom.
- Nemojte da prekrivate telo ili vrh frižidera. To može da utiče na performanse frižidera.
- Pričvrstite dodatke u frižideru tokom transporta za biste sprečili oštećenje dodataka.

Instalacija i rukovanje frižiderom

Pre početka upotrebe frižidera, treba da obratite pažnju na sledeće tačke:

- Radni napon vašeg frižidera je 220 - 240 V na 50 Hz.
- Ne preuzimamo odgovornost za oštećenja koja nastanu usled upotrebe bez uzemljenja.
- Stavite frižider na mesto na koje neće biti izložen sunčevoj svetlosti.
- Vaš uređaj treba da se nalazi najmanje 50 cm od štednjaka, pećnica na gas i grejača i najmanje 5 cm od električnih šporeta.
- Frižider nikada ne treba koristiti na otvorenom prostoru ili ostaviti na kiši.
- Kada se vaš frižider postavi pored zamrzivača, treba da ima najmanje 2 cm prostora između njih da bi se sprečilo formiranje vlage na spoljašnjoj površini.
- Nemojte da stavljate ništa na svoj frižider, instalirajte frižider na prikladno mesto tako da se nalazi najmanje 15 cm od plafona.
- Ne postavljati teške predmete na uređaj.
- Podesive prednje noge bi trebale biti podešene da se osigura da je vaš uređaj ravan i stabilan. Nožice možete da podesite okretanjem u smeru kretanja kazaljki na satu (ili u suprotnom smeru). To treba učiniti pre stavljanja hrane u frižider.
- Pre korišćenja frižidera, obrišite sve delove toplom vodom sa dodatkom kašičicom sode bikarbone, zatim isperite čistom vodom i osušite. Postavite sve delove nakon čišćenja.
- Montirajte plastični vodič za rastojanje (deo s crnim lopaticama na zadnjoj strani) okretanjem za 90° kao što je prikazano na slici da bi se sprečilo da kondenzator dodiruje zid.
- Frižider treba da se postavi uz zid na razdaljini koja ne premašuje 75 mm.

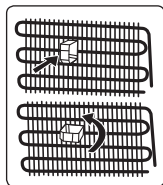

Pre korišćenja vašeg frižidera

- Kada se koristi po prvi put ili nakon transporta, držite frižider u uspravnom položaju 3 sata i uključite ga da biste omogućili efikasan rad. U suprotnom, možete da oštete kompresor.
- Vaš frižider može imati neprijatan miris po prvom uključivanju; miris će nestati kada vaš frižider počne da hladi.

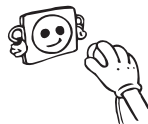

DEO - 2. INFORMACIJE O KORIŠĆENJU

Informacije o tehnologiji hlađenja nove generacije

Frižideri sa tehnologijom hlađenja nove generacije poseduju drugačiji operativni sistem od statičnih frižidera. Kod standardnih frižidera vlažni vazduh koji uđe u frižider i isparavanje tečnosti iz hrane akumuliraju formiranje mraza u odeljku zamrzivača. Da bi se ovaj mraz otopio, tj. da bi se odmrzao, frižider mora da se isključi. Tokom perioda isključivanja, da bi hrana ostala hladna, korisnik mora da iznese hranu iz frižidera i korisnik mora da očisti led tokom tog perioda.

Kod frižidera sa tehnologijom hlađenja nove generacije situacija u odeljku zamrzivača je potpuno drugačija. Zahvaljujući pomoćnom ventilatoru hladan i suv vazduh se izduvava kroz mnogo tačaka u odeljak zamrzivača. Kao rezultat homogenog izduvavanja vazduha, čak i u prostor između policica, hrana ostaje zaleđena ujednačeno i ispravno. S druge strane, neće doći do formiranja mraza.

U odeljku frižidera postojaće gotovo ista konfiguracija kao u odeljku zamrzivača. Vazduh, koji se generiše korišćenjem ventilatora, koji je smešten na vrhu odeljka frižidera, hladi se dok prolazi kroz prazan prostor iza kanala za vazduh. Istovremeno se vazduh izduvava kroz otvore na kanalu za vazduh tako da se proces hlađenja uspešno obavlja u odeljku frižidera. Otvori na kanalu za vazduh projektovani su tako da raspodela vazduha postane homogena u ovom odeljku.

Kako nema prolaska vazduha između odeljka zamrzivača i frižidera, neće doći do mešanja neprijatnih mirisa.

Kao rezultat toga, vaš frižider sa tehnologijom hlađenja nove generacije, pruža vam jednostavnu upotrebu zajedno sa pozamašnim kapacitetom i estetskim izgledom.

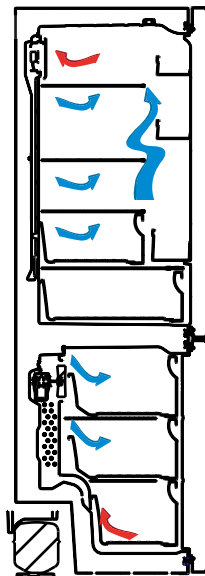

Ekran i kontrolna tabla

Upotreba kontrolne table

1. Omogućava podešavanje zamrzivača.
2. Omogućava podešavanje frižidera.
3. Ekran za podešavanje vrednosti zamrzivača.
4. Ekran za podešavanje vrednosti frižidera.
5. Simbol režima uštede energije.
6. Simbol za brzo zamrzavanje.
7. Simbol alarma.

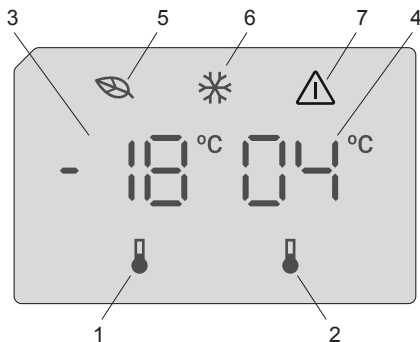

Rukovanje frižiderom

Čim je proizvod uključen, sve simbole se prikazuju na ekranu 2 sekunde i -18 °C se prikazuje kao početna vrednost za indikator podešavanja zamrzivača i +4 °C za početna vrednost za indikator podešavanja frižidera.

Podešavanja temperature zamrzivača

- Početna vrednost temperature za indikator podešavanja zamrzivača je -18 °C.
- Pritisnite dugme za podešavanje zamrzivača jednom.
Kada prvi put pritisnete dugme, poslednja vrednost će zatreperiti na ekranu.
- Uvek kada pritisnete ovo dugme temperatura će se redom smanjiti.
- Ako nastavite sa pritiskanjem istog dugmeta, restartovaće se od -16 °C.

BELEŠKA: Ekonomičan režim se automatski aktivira kada je temperatura na odeljku za zamrzivača podešena na -18 °C.



Podešavanja temperature frižidera.

- Početna vrednost temperature za indikator podešavanja frižidera je +4 °C.
- Pritisnite dugme za frižider jednom.
- Uvek kada pritisnete ovo dugme temperatura će se redom smanjiti.
- Ako nastavite sa pritiskanjem istog dugmeta, restartovaće se od +8 °C.

Režim za brzo zamrzavanje

Namena

- Zamrzavanje velike količine hrane koja ne može da stane na policu za brzo zamrzavanje.
- Zamrzavanje pripremljene hrane.
- Brzo zamrzavanje sveže hrane sa ciljem očuvanja svežine.

Kako se koristi

Da biste omogućili režim za brzo zamrzavanje, pritisnite i držite dugme za podešavanje temperature zamrzivača tokom 3 sekunde. Kada se podesi režim za brzo zamrzavanje, simbol za brzo zamrzavanje će se uključiti i mašina će se oglasiti zvučnim signalom za potvrdu da je režim uključen.



Tokom režima za brzo zamrzavanje:

- Temperatura frižidera se može podesiti. U tom slučaju režim za brzo zamrzavanje se nastavlja.
- Režim uštede energije ne može da se izabere.
- Režim za super zamrzavanje se može otkazati na isti način na koji se bira.

Zabeleške:

- Maksimalna količina sveže hrane (u kilograma) za zamrzavanje u roku od 24 časa prikazana je na etiketi uređaja.
- Za optimalni učinak uređaja pri maksimalnom kapacitet zamrzivača, podesite uređaj na režim za brzo zamrzavanje 3 sata pre stavljanja sveže hrane u zamrzivač.



Režim za super zamrzavanje će se automatski otkazati nakon 24 časa, u zavisnosti od ambijentalne temperature ili kada senzor odeljka zamrzivača dostigne dovoljno nisku temperaturu.

Funkcija alarma za otvorena vrata

Kada se ostave otvorena vrata frižidera duže od 2 minuta, aktiviraće se zvučni signal uređaja.

Upozorenja u vezi sa podešavanjima temperature

- Ne preporučuje se da frižider radi u okolinama hladnijim od 10 °C zbog efikasnosti.
- Podešavanja temperature treba obaviti u skladu sa učestalošću otvaranja vrata i količinom hrane u frižideru.
- Nemojte da prelazite na druga podešavanja pre nego što završite sa ovim.
- Vaš frižider treba da radi 24 sata u skladu sa sobnom temperaturom bez prekida nakon što se priključi da bi se u potpunosti ohladio. Nemojte da otvarate vrata frižidera često i nemojte da stavljate previše hrane u ovom periodu.
- Funkcija odlaganja na 5 minuta se primenjuje da bi se sprečilo oštećenje kompresora frižidera, kada izvučete utikač i ponovo ga priključite ili kada dođe do nestanka struje. Vaš frižider će početi sa normalnim radom nakon 5 minuta.
- Vaš frižider je projektovan da radi na intervalima sobnih temperatura navedenih u standardima, u skladu sa klasom navedenom na etiketi sa informacijama. Ne preporučujemo da koristite frižider izvan navedenih temperatura u smislu efikasnosti hlađenja.
- Ovaj uređaj je projektovan za upotrebu na sobnoj temperaturi u opsegu 10 °C – 43 °C.

Klasa klime	Ambijentalna temperatura °C
T	Između 16 i 43 (°C)
ST	Između 16 i 38 (°C)
N	Između 16 i 32 (°C)
SN	Između 10 i 32 (°C)

Važna uputstva za postavljanje

Ovaj uređaj je projektovan za rad u teškim klimatskim uslovima (do 43 stepena C ili 110 stepeni F) i pokreće ga tehnologija „Freezer Shield” koja obezbeđuje da se zamrznuta hrana u zamrzivaču ne odmrzne čak i ako ambijentalna temperatura spadne čak do -15 °C. Stoga možete da postavite svoj uređaj u prostoriji bez grejanja, a da pritom ne morate da brinete o tome da li će se zamrznuta hrana u zamrzivaču pokvariti. Kada se ambijentalna temperatura vrati na normalnu vrednost, možete da nastavite da koristite uređaj na standardan način.

Indikator temperature

Kako bismo vam pomogli da bolje podesite svoj frižider, opremili smo ga sa indikatorom temperature koji se nalazi u najhladnijem području.

Da biste bolje čuvali hranu u svom frižideru, naročito u najhladnijem području, postarajte se da se „OK“ poruka pojavi na indikatoru temperature. Ako se „OK“ ne pojavi, to znači da podešavanje temperature nije pravilno izvršeno.

Pošto se „OK“ pojavljuje u crnoj boji, biće teško videti ovu indikaciju ako je indikator temperature slabo osvetljen. Da biste pravilno videli ovu indikaciju, treba da postoji dovoljno svetla.



Svaki put kada se podešavanje temperature aparata promeni, sačekajte stabilizaciju temperature unutar aparata pre nego što nastavite, ako je potrebno, sa novim podešavanjem temperature. Molimo vas da promenite poziciju podešavanja temperature aparata progresivno i da sačekate najmanje 12 sati pre nego što započnete novu proveru i potencijalnu promenu.

NAPOMENA: Nakon ponovljenih otvaranja (ili produženih otvaranja) vrata ili nakon stavljanja sveže hrane u aparat, normalno je da se „OK“ indikator ne pojavi na indikatoru podešavanja temperature. Ako postoji abnormalni kristali od leda koji su se sakupili (donji zid aparata) na odeljku isparivača frižidera (prenatran aparat, visoka temperatura u sobi, česta otvaranja vrata), podesite uređaj za podešavanje temperature na manju poziciju dok se periodi isključenja kompresora opet ne vrate.

Stavljanje hrane u najhladnije područje frižidera



Vaša hrana će se bolje čuvati ako je stavite u najodgovarajuće područje za hlađenje. Najhladnije područje je baš iznad donjeg odeljka.

Sledeći simbol označava najhladnije područje vašeg frižidera.

Da bi postojala niska temperatura u ovom području, postarajte se da se policica nalazi pri istom nivou kao ovaj simbol, kao što je prikazano na slici.

Gornja granica najhladnijeg područja je navedena od strane niže strane nalepnice (glava strelice). Najhladnije područje gornje police mora da bude pri istom nivou sa glavom strelice. Najhladnije područje je ispod ovog nivoa.

Pošto ove police mogu da se uklone, postarajte se da uvek budu pri istom nivou sa ovim ograničenjima zone opisanim na nalepnici kako biste garantovali temperature u ovoj području.

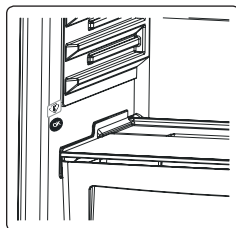

Dodaci

Posuda za led

- Napunite posudu za led i stavite u zamrzivac.
- Posto se led formirao okrenite posudu i dobitce te kocke leda.

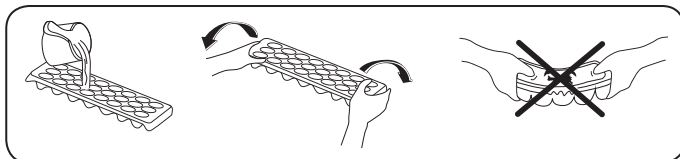



Kutija zamrzivača

Kutija zamrzivača omogućava redovnije održavanje hrane.

Uklanjanje kutije zamrzivača;

- Povucite kutiju prema van koliko god je to moguće
- Povucite prednji deo prema gore i prema van.

 Uradite radnju obrnutim redosledom da ponovo stavite klizeći odeljak.

 **Napomena:** Uvek držite ručicu kutije dok uklanjate kutiju.

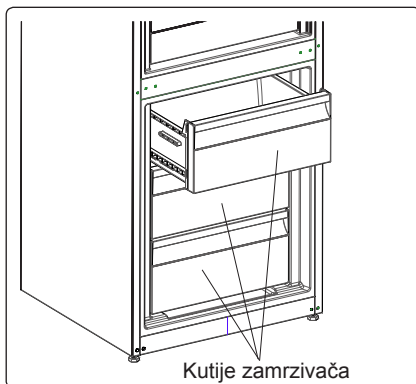

Odeljak za dodatno hlađenje (kod nekih modela)

Idealno za održavanje ukusa i teksture svežih odrezaka i sira. Fioka na izvlačenje osigurava sredinu sa nižom temperaturom u poređenju sa ostatkom frižidera, zahvaljujući aktivnoj cirkulaciji hladnog vazduha.

Uklanjanje rashladne police

- Povucite rashladnu policu ka sebi dok klizi niz šine.
- Povucite rashladnu policu nagore sa šina da biste je uklonili.

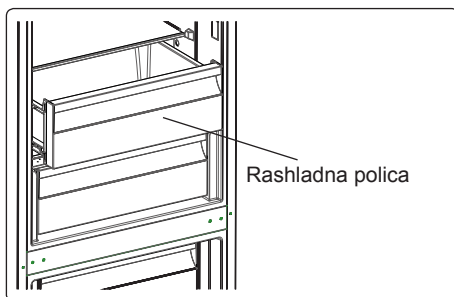

Funkcija kontrole vlažnosti (kod nekih modela)

Kada je funkcija kontrole vlažnosti u zatvorenom položaju, omogućava da se sveže voće i povrće skladišti tokom dužeg vremena.

U slučaju da je odeljak za voće i povrće u potpunosti pun, potrebno je otvoriti otvore za ventilaciju. Na taj način vazduh u odeljku za voće i povrće i nivo vlažnosti će biti kontrolisani i svežina će biti produžena.

Ako primetite bilo kakve znake kondenzacije na staklenoj polici, funkcija kontrole vlažnosti treba da se prebaci u otvoreni položaj.

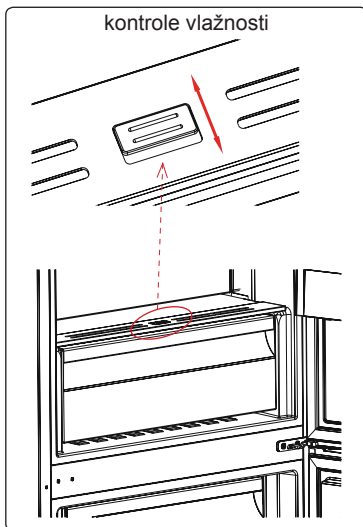

CustomFlex (Fleksibilno prilagođavanje)

CustomFlex® Fleksibilno prilagođavanje vam nudi slobodu da prilagodite prostor u vašem frižideru. Unutar vrata se nalazi kontejner za skladištenje i mobilni kontejneri, tako da možete skrojiti prostor prema vašim potrebama. Kontejneri su čak pokretni, tako da ih možete izvaditi iz frižidera radi lakšeg pristupa.

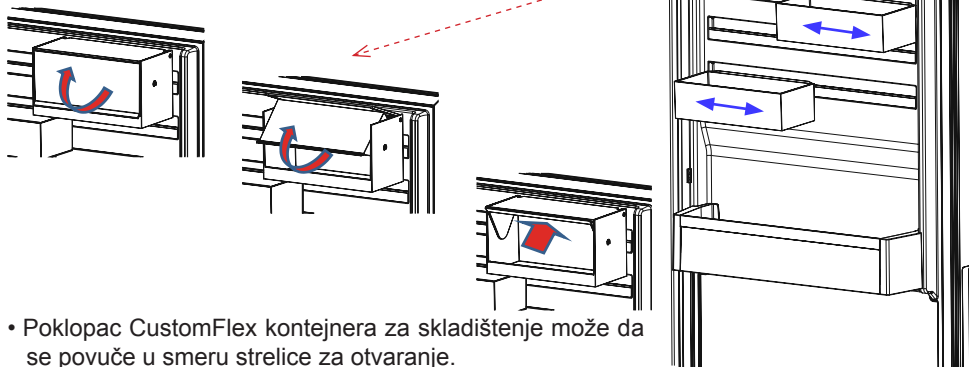

- Poklopac CustomFlex kontejnera za skladištenje može da se povuče u smeru strelice za otvaranje.
- Za zatvaranje, poklopac može da se povuče u suprotnom pravcu.

Vizuelni i tekstualni opisi u odeljku sa priborom se mogu razlikovati prema modelu vašeg uređaja.

DEO - 3. RASPOREĐIVANJE HRANE U UREĐAJU

Odeljak frižidera

- Da bi se smanjila vlažnost i posledično povećanje leda, u frižider nikada ne stavljajte tečnosti u nezatvorenim posudama. Led se stvara na najhladnijim delovima isparivača i vremenom će zahtevati češće odmrzavanje.
- Nikada ne stavljajte toplu hranu u frižider. Toplu hranu treba da ostavite da se ohladi na sobnoj temperaturi i treba da se složi tako da se omogući potrebna cirkulacija vazduha u odeljku frižidera.
- Ništa ne sme da dođe u dodir sa zadnjim zidom jer će izazvati stvaranje leda i pakovanja će se zalepiti za zadnji zid. Nemojte da otvarate vrata frižidera prečesto.
- Postavite meso i očišćenu ribu (umotanu u pakovanja ili plastificirani papir) koje ćete koristiti za 1–2 dana na donji deo odeljka frižidera (koji se nalazi iznad odeljka za sveže voće i povrće) jer je to najhladniji deo i obezbeđuje najbolje uslove za skladištenje.
- Možete da stavite voće i povrće u odeljak za voće i povrće bez pakovanja.

Neke preporuke su navedene u nastavku za smeštanje i čuvanje vaše hrane u odeljku za hlađenje.

Hrana	Maksimalno vreme čuvanja	Gde smestiti u odeljak frižidera
Povrće i voće	1 sedmica	Odeljak za povrće
Meso i riba	2–3 dana	Umotano u plastičnu foliju ili kese ili u posudi za meso (na staklenoj polici)
Sveži sir	3–4 dana	U posebnoj polici u vratima
Puter i margarin	1 sedmica	U posebnoj polici u vratima
Flaširani proizvodi mleko i jogurt	Do roka trajanja koji je preporučen od strane proizvođača	U posebnoj polici u vratima
Jaja	1 mesec	U postolju za jaja
Kuvana hrana	2 dana	Sve police

NAPOMENA: Krompir, crni luk i beli luk ne bi trebalo čuvati u frižideru.

Odeljak zamrzivača

- Koristite odeljak za duboko zamrzavanje u svom frižideru za skladištenje zamrznute hrane na duže vreme i za proizvodnju leda.
- Da biste iskoristili maksimalni kapacitet odeljka za zamrzavanje, koristite staklene police za gornji i srednji deo. Za donji deo, koristite donju korpu.
- Nemojte da stavljate hranu koju ćete zamrzavati blizu zamrznute hrane.
- Hranu koju treba zamrznuti (meso, mleveno meso, riba itd.) treba zamrznuti u porcijama tako da se mogu konzumirati odjednom.
- Nemojte ponovo da zamrzavate hranu nakon što se otopi. To može da predstavlja opasnost po vaše zdravlje jer može da dovede do problema kao što je trovanje hranom.
- Nemojte da stavljate vruća jela u odeljak za duboko zamrzavanje dok se ne ohlade. Dovedi biste do kvarenja prethodno zamrznute hrane u odeljku za duboko zamrzavanje.
- Kada kupujete zamrznutu hranu, proverite da li je zamrznuta pod odgovarajućim uslovima i da pakovanje nije pocepano.

- Kada skladištite zamrznutu hranu, potrebno je poštovati uslove skladištenja na pakovanju. Ako nema objašnjenja, hranu treba konzumirati u najkraćem mogućem roku.
- Ako je pakovanje zamrznute hrane vlažno i odaje neprijatan miris, hrana je možda prethodno skladištena u neodgovarajućim uslovima i pokvarila se. Nemojte da kupujete ovu vrstu hrane!
- Uslovi skladištenja zamrznute hrane se razlikuju u zavisnosti od temperature sredine, čestog otvaranja i zatvaranja vrata, podešavanja termostata, tipova hrane i perioda koji je prošao od kada je hrana kupljena do trenutka kada uđe u frižider. Uvek sledite uputstva napisana na pakovanju i nikada nemojte prelaziti maksimalni naznačeni period čuvanja.

Imajte na umu da ako želite da otvorite frižider ponovo odmah po zatvaranju vrata, neće se otvoriti jednostavno. To je normalno! Nakon postizanja stanja izbalansiranosti, rata će se otvoriti jednostavno.

Važna napomena:

- *Zamrznuta hrana, kada se otopi, treba biti skuvana isto kao i sveža hrana. Ako se ne skuva nakon što se otopi, NIKADA se ne sme ponovo zamrznuti.*
- Ukus nekih začina koji se nalaze u kuvanim jelima (anis, bosiljak, potočarke, sirće, razni začini, đumbir, beli luk, crveni luk, senf, majčina dušica, majoran, crni biber itd.) menjaju i pretpostavljaju jak ukus kada se čuvaju na duži vremenski period. Zato, zamrznutoj hrani bi trebalo dodati malu količinu začina ili bi željeni začini trebalo dodati nakon što se hrana otopi.
- Period čuvanja hrane zavisi od masnoće koja je korišćena. Odgovarajuće masnoće su margarin, teleća mast, maslinovo ulje i maslac, a neodgovarajuće masnoće su masti kikirikija i svinjska mast.
- Hranu u tečnom obliku bi trebalo zamrznuti u plastičnim posudama, a drugu hranu bi trebalo zamrznuti u plastičnim folijama ili kesama.



Neke preporuke su navedene u nastavku za smeštanje i čuvanje vaše hrane u odeljku za zamrzivača.

Meso i riba	Priprema	Maksimalno vreme čuvanja (meseci)
Odrezak	Umotavanje u foliju	6–8
Jagnjetina	Umotavanje u foliju	6–8
Pečena teletina	Umotavanje u foliju	6–8
Teleće kockice	Komadići	6–8
Jagnjeće kockice	Na komadiće	4–8
Mleveno meso	U pakovanjima bez korišćenja začina	1–3
Iznutrice živine (na komadiće)	Na komadiće	1–3
Bolonjska kobasica/salama	Treba upakovati iako ima foliju	
Piletina i ćurka	Umotavanje u foliju	4–6
Guska i patka	Umotavanje u foliju	4–6
Jelen, zec, divlja svinja	U porcijama od 2,5 kg i kao fileti	6–8

Meso i riba	Priprema	Maksimalno vreme čuvanja (meseći)
Slatkovodne ribe (losos, šaran, ždral, som)	Nakon čišćenja iznutrica i krljušti ribe, operite je i osušite; po potrebi, odsecite rep i glavu.	2
Posna riba; brancin, raža, iverak		4
Masna riba (tunj, skuša, lufer, inćun)		2–4
Morski plodovi	Očišćeno i u kesama	4–6
Kavijar	U svom pakovanju, aluminijskoj ili plastičnoj posudi	2–3
Puževi	U slanoj vodi, aluminijskoj ili plastičnoj posudi	3

 **Napomena:** Zamrznuto mesto treba kuvati kao sveže meso nakon topljenja. Ako se meso ne skuva nakon topljenja, nikada se ne sme ponovo zamrzavati.

Povrće i voće	Priprema	Maksimalno vreme čuvanja (meseći)
Boranija i pasulj	Operite i isecite na male komade i skuvajte u vodi	10–13
Pasulj	Pretrebite i operite i skuvajte u vodi	12
Kupus	Očistite i skuvajte u vodi	6–8
Šargarepa	Očistite i isecite na kriške i skuvajte u vodi	12
Paprika	Isecite peteljku, isecite na dva dela, uklonite jezgro i skuvajte u vodi	8–10
Spanać	Operite i skuvajte u vodi	6–9
Karfiol	Razdvojite lišće, isecite srce na delove i ostavite nakratko u vodi sa malo limunovog soka	10–12
Plavi patlidžan	Isecite na delove od 2 cm nakon pranja	10–12
Kukuruz	Očistite i pakujte sa peteljkom ili kao sladak kukuruz	12
Jabuka i kruška	Oljuštite i isecite	8–10
Kajsija i breskva	Isecite na dva dela i uklonite jezgro	4–6
Jagoda i kupina	Operite i pretrebite	8–12
Kuvano voće	Dodavanje 10% šećera u posudu	12
Šljiva, trešnja, bobice ruja	Operite i pretrebite peteljke	8–12

Mlečni proizvodi	Priprema	Maksimalno vreme čuvanja (meseći)	Uslovi čuvanja
Pakovano (homogenizovano) mleko	U svom pakovanju	2–3	Obrano mleko – u svom pakovanju
Sir – osim belog sira	Na kriške	6–8	Originalno pakovanje se može koristiti za kratko čuvanje. Treba ga zamotati u foliju u slučaju dužeg čuvanja.
Puter, margarin	U svom pakovanju	6	

	Maksimalno vreme čuvanja (meseći)	Vreme topljenja na sobnoj temperaturi (časova)	Vreme topljenja u rerni (minuta)
Hleb	4–6	2–3	4–5 (220–225 °C)
Biskviti	3–6	1–1,5	5–8 (190–200 °C)
Testenina	1–3	2–3	5–10 (200–225 °C)
Pita	1–1,5	3–4	5–8 (190–200 °C)
Lisnato testo	2–3	1–1,5	5–8 (190–200 °C)
Pica	2–3	2–4	15–20 (200 °C)

DEO - 4. ČIŠĆENJE I ODRŽAVANJE

 Postarajte se da izvadite utikač frižidera pre početka čišćenja.

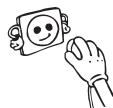

 Nemojte da perete frižider prosipanjem vode.



 Nikada nemojte da koristite zapaljiv, eksplozivni ili korozivni materijal kao što je razblaživač, gas ili kiselina za čišćenje.

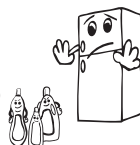

• Možete da obrišete unutrašnje i spoljašnje strane mekom krpom ili sunderom koristeći toplu i sapunjavu vodu.



• Uklonite pojedinačne delove i očistite sapunjavom vodom. Nemojte da perete u mašini za pranje suđa.



- Kondenzator treba da čistite četkom najmanje jednom godišnje da biste omogućili uštedu energije i povećali produktivnost.



Postarajte se da utikač vašeg frižidera bude isključen tokom čišćenja.

Odmrzavanje

- Vaš frižider obavlja automatsko odmrzavanje. Voda koja se formira kao rezultat odmrzavanja prolazi kroz otvor za prikupljanje vode, protiče u posudu za isparavanje iza frižidera i isparava.
- **Postarajte se da isključite utikač frižidera pre čišćenja posude za isparavanje.**
- Uklonite posudu za isparavanje iz njenog položaja odvijanjem označenih zavrtnjeva. Povremeno je čistite sapunjavom vodom. Na taj način će se sprečiti stvaranje neprijatnih mirisa.



Zamena LED lampe

Ako vaš frižider poseduje LED lampu, obratite se korisničkoj službi jer nju treba da zameni isključivo ovlašćeno osoblje.

Napomena: Brojevi i lokacija LED traka mogu da se promene u zavisnosti od različitih modela.

DEO - 5. TRANSPORT I PROMENA POLOŽAJA

- Originalno pakovanje i pena se mogu zadržati zbog ponovnog transporta (opciono).
- Treba da pričvrstite svoj frižider sa debelim pakovanjem, trakom ili snažnim kablovima i pratite uputstva za transport na pakovanju.
- Uklonite pokretne delove (police, dodatke, posude za povrće itd.) ili ih pričvrstite u frižideru zbog udaraca koristeći trake tokom premeštanja i transporta.

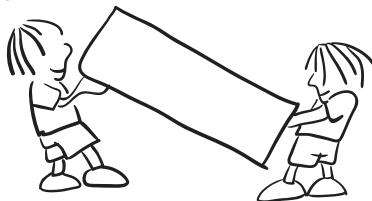

Frižider nosite u uspravnom položaju.

Promena položaja vrata

- Nije moguće promeniti smer otvaranja vrata frižidera ako su ručke na vratima postavljene na prednjoj površini vrata.
- Moguće je promeniti smer otvaranja vrata na modelima bez drške.
- Ako se smer otvaranja vrata na vašem frižideru može promeniti, treba da kontaktirate najbliži ovlašćeni servis da biste promenili smer otvaranja vrata.

PRE POZIVANJA SERVISA ZA PODRŠKU NAKON KUPOVINE

Proverite upozorenja;

Vaš frižider vas upozorava kada su temperature za frižider i zamrzivač neodgovarajuće ili kada dođe do problema sa uređajem. Možete da vidite ova upozorenja na displeju indikatora.

TIP GREŠKE	ZNAČENJE	ZAŠTO	ŠTA URADITI
E01	Upozorenje senzora		Pozovite servis što je pre moguće.
E02			
E03			
E06			
E07			
E08	Upozorenje zbog niskog napona	Snaga električne energije uređaja je spala na vrednost ispod 170 V.	<ul style="list-style-type: none"> - To nije kvar uređaja, ova greška pomaže u sprečavanju oštećenja kompresora. - Napon mora da se poveća i vrati na prethodne neophodne nivoe <p>Ako se ovo upozorenje ne otkloni, neophodno je obratiti se ovlašćenom tehničaru.</p>
E09	Odeljak zamrzivača nije dovoljno hladan	Do toga najčešće dolazi nakon dugoročnog kvara strujnog napajanja.	<ol style="list-style-type: none"> 1. Podesite temperaturu zamrzivača na niže vrednosti ili podesite super zamrzavanje. Time bi trebalo da se ukloni kod greške nakon što se dostigne neophodna temperatura. Držite vrata zatvorena da poboljšate utrošak vremena za dostizanje ispravne temperature. 2. Uklonite sve proizvode koji su se otopili/odmrzli tokom ove greške. Mogu se upotrebiti tokom kratkog perioda. 3. Nemojte da dodajete sveže proizvode u odeljak zamrzivača dok se ne dostigne pravilna temperatura i dok se ne ukloni greška. <p>Ako se ovo upozorenje ne otkloni, neophodno je obratiti se ovlašćenom tehničaru.</p>

TIP GREŠKE	ZNAČENJE	ZAŠTO	ŠTA URADITI
E10	Odeljak zamrzivača nije dovoljno hladan	<p>Do toga najčešće dolazi nakon:</p> <ul style="list-style-type: none"> - dugoročnog kvara strujnog napajanja; - ostavljanja vruće hrane u frižideru. 	<ol style="list-style-type: none"> 1. Podesite temperaturu frižidera na nižu vrednost ili podesite super hlađenje. Time bi trebalo da se ukloni kod greške nakon što se dostigne neophodna temperatura. Držite vrata zatvorena da poboljšate utrošak vremena za dostizanje ispravne temperature. 2. Ispraznite prednju zonu sa otvorima za kanale za vazduh i izbegavajte da stavljate hranu blizu senzora. <p>Ako se ovo upozorenje ne otkloni, neophodno je obratiti se ovlašćenom tehničaru.</p>
E11	Odeljak frižidera je previše hladan	Razno	<ol style="list-style-type: none"> 1. Proverite da li je režim super hlađenja aktiviran 2. Smanjite temperaturu odeljka frižidera 3. Proverite da li su ventili prohodni i bez začepjenja <p>Ako se ovo upozorenje ne otkloni, neophodno je obratiti se ovlašćenom tehničaru.</p>

Ako vaš frižider nije uključen;

- Da li je nestalo struje?
- Da li je utikač pravilno priključen na utičnicu?
- Da li je pregoren osigurač utičnice na koju je priključen utikač ili glavni osigurač?
- Postoji li bilo kakav kvar na utičnici? Da biste ovo proverili, priključite vaš frižider na utičnicu za koju ste sigurni da radi.

Ako vaš frižider ne hladi dovoljno;

- Da li je podešavanje temperature odgovarajuće?
- Da li se vrata frižidera često otvaraju i ostavljaju otvorena duže vreme?
- Da li se vrata frižidera pravilno zatvaraju?
- Da li ste stavili posudu ili hranu na frižider tako da je u kontaktu sa zadnjim zidom frižidera i sprečava cirkulaciju vazduha?
- Da li je vaš frižider prekomerno popunjen?
- Da li postoji odgovarajuća razdaljina između frižidera i zadnjeg i bočnih zidova?
- Da li je ambijentalna temperatura u opsegu vrednosti naznačenih u priručniku za korišćenje?

Ako je hrana u odeljku frižidera prekomerno ohlađena

- Da li je podešavanje temperature odgovarajuće?
- Da li je nedavno mnogo hrane stavljeno u odeljak za zamrzavanje? Ako jeste, vaš frižider može da prekomerno ohladi hranu u odeljku frižidera jer će raditi duže.

Ako vaš frižider radi previše bučno;

U cilju održavanja nivoa hlađenja, kompresor se može aktivirati s vremena na vreme. Buka iz vašeg frižidera u to vreme je normalna i razlog je njegov rad. Kada se potrebni nivo hlađenja postigne, buka će se automatski smanjiti. Ako buka i dalje traje;

- Da li je vaš uređaj stabilan? Da li su nožice podešene?
- Da li ima nečega iza vašeg frižidera?
- Da li police ili sudovi na policama vibriraju? Promenite položaj policama i/ili sudova u tom slučaju.
- Da li predmeti na vašem frižideru vibriraju?

Normalna buka;

Zvuk pucketanja (pucketanje leda):

- Tokom automatskog odmrzavanja.
- Kada se uređaj hladi ili zagrejava (usled širenja materijala uređaja).

Kratko pucketanje: Čuje se kada termostat uključuje ili isključuje kompresor.

Buka kompresora (normalna buka motora): Buka znači da kompresor radi normalno. Kompresor može da izazove više buke tokom kraćeg perioda kada se aktivira.

Buka slična mehurićima i prskanju: Ovu buku izaziva protok gasa za hlađenje u cevima sistema.

Buka slična toku vode: Normalna buka protoka vode do odeljka za isparavanje tokom odmrzavanja. Ova buka se može čuti tokom odmrzavanja.

Buka usled protoka vazduha (normalna buka ventilatora): Ova buka se može čuti u frižideru sa tehnologijom No-Frost tokom normalnog rada sistema usled cirkulacije vazduha.

Ako se vlažnost nagomila u frižideru;

- Da li je hrana zapakovana ispravno? Da li su posude bile suve pre ubacivanja u frižider?
- Da li se vrata frižidera otvaraju često? Vlažnost iz prostorije ulazi u frižider kada se vrata otvore. Nagomilavanje vlažnosti biće brže ako češće otvarate vrata, naročito ako je vlažnost u prostoriji visoka.
- Nagomilavanje kapljica vode na zadnjem zidu nakon automatskog odmrzavanja je normalno. (kod statičkih modela)

Ako se vrata ne otvaraju i zatvaraju pravilno;

- Da li pakovanja hrane sprečavaju zatvaranje vrata?
- Da li su odeljci u vratima, police i fioke postavljeni pravilno?
- Da li su zaptivači vrata polomljeni ili pokidani?
- Da li se vaš frižider nalazi na ravnoj površini?

Ako su ivice frižidera sa kojima vrata dolaze u kontakt topli;

Naročito leti (toplo vreme), površine spoja se mogu zagrejati usled rada kompresora i to je normalno.

VAŽNE NAPOMENE:

- Funkcija zaštite kompresora će biti aktivirana nakon iznenadnog nestanka struje ili nakon isključivanja uređaja iz utičnice, zbog toga što gas u sistemu hlađenja još nije stabilizovan. Vaš frižider će početi nakon 5 minuta, ne trebate brinuti ni zbog čega.
- Ako nećete koristiti vaš frižider tokom dužeg vremena (npr. za vreme letnjih praznika) isključite ga. Očistite vaš frižider u skladu sa delom 4 i ostavite vrata otvorena da sprečite vlažnost i miris.
- Ako problem i dalje postoji nakon što ste sledili sva gore navedena uputstva, molimo posavetujte se sa najbližim ovlašćenim servisom.
- Uređaj koji ste kupili je dizajniran za kućnu upotrebu i može biti korišćen samo u kući i za navedene svrhe. Nije prikladan za komercijalnu ili zajedničku upotrebu. Ako potrošač koristi uređaj na način koji nije u skladu sa ovim karakteristikama, naglašavamo da proizvođač i trgovac neće biti odgovorni za bilo kakav popravak i kvar u garantnom roku.

Saveti za uštedu energije

1. Instalirajte uređaj u hladnoj, dobro provetреноj prostoriji a li ne na direktnoj sunčevoj svetlosti ili u blizini izvora toplote (radijator, šporet itd.). U suprotnom, koristite ploču za izolaciju.
2. Dozvolite hrani i piću da se ohladi van uređaja.
3. Prilikom odmrzavanja zaleđene hrane, stavite je u odeljak frižidera. Niska temperatura zamrznute hrane će pomoći kod hlađenja odeljka frižidera dok se otapa. To će vam omogućiti da uštedite energiju. Ako se zamrznuta hrana izvadi, to dovodi do gubitka energije.
4. Prekrijte pića ili druge tečnosti kada i stavljate u uređaj; u suprotnom, vlažnost se povećava u uređaju. Stoga radno vreme postaje duže. Takođe pokrivanje pića i drugih pića pomaže u otklanjanju neprijatnog mirisa i ukusa.
5. Pokušajte da izbegavate da držite vrata otvorena duže vreme ili da otvarate vrata previše često jer topao vazduh će ući u odeljak i dovešće do toga da se kompresor uključuje bespotrebno često.
6. Držite poklopce odeljaka sa različitom temperaturom zatvorene (odeljak za sveže voće i povrće, za brzo hlađenje itd)
7. Zaptivač na vratima mora da bude čist i gibak. U slučaju habanja, ako je vaša brtva odvojiva, zamenite je. Ako nije odvojiva, morate zameniti vrata.
8. Eko režim rada / uobičajeno podešena funkcija koja održava svežu i zamrznutu hranu uz uštedu energije.
9. Odeljak za svežu hranu (Frižider): Najefikasnija upotreba energije se obezbeđuje u konfiguraciji sa fiokama u donjem delu uređaja, i ravnomerno postavljenim policama, položaj korpi za vrata ne utiče na potrošnju energije.
10. Odeljak za zamrznutu hranu (Zamrzivač): Unutrašnja konfiguracija uređaja je ta koja osigurava najefikasniju upotrebu energije.
11. Ne vadite akumulatore hladnoće iz korpe zamrzivača (ako ih ima).

DEO - 7. DELOVI UREĐAJA I ODELJCI

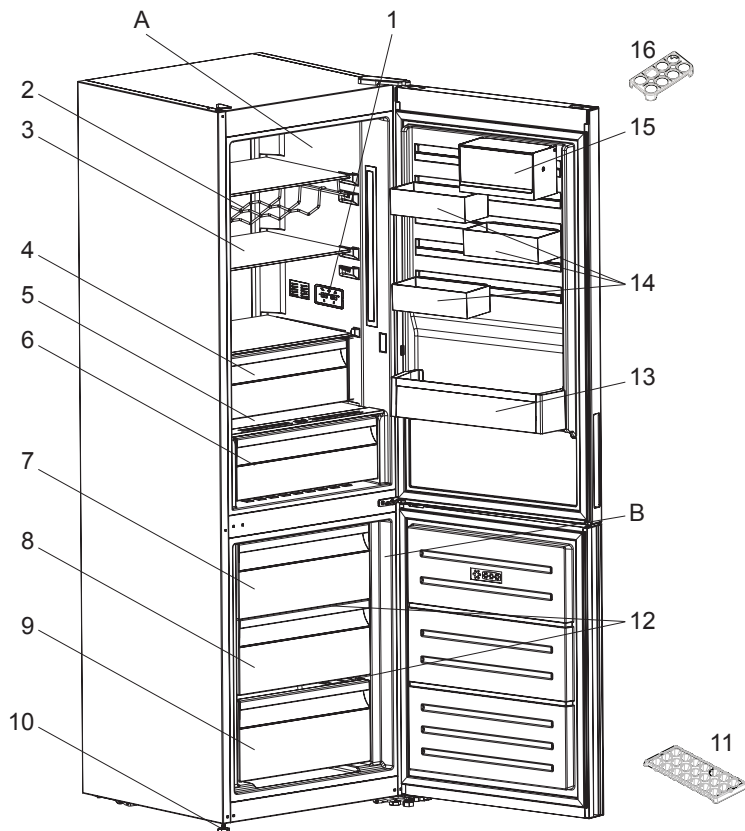

Ova prezentacija je samo za informaciju o delovima aparata. Delovi mogu da budu različiti zavisno od modela aparata.

A) Odeljak frižidera

B) Odeljak zamrzivača

1) Ekran i kontrolna tabla

2) Polica za vino *

3) Police frižidera

4) Rashladni odeljak *

5) Poklopac odeljka za voće i povrće

6) Odeljak za sveže voće i povrće

7) Gornji korpa zamrzivača

8) Središnji Korpa zamrzivača

9) Donja korpa zamrzivača

10) Podesivi podupirači

11) Posuda za led

12) Staklene police zamrzivača *

13) Polica za flaše

14) CustomFlex

15) CustomFlex sa poklopcem

16) Držač za jaja

* Kod nekih modela

KAZALO

PRED UPORABO VAŠE NAPRAVE	74
Splošna opozorila	74
Stari in nedelujoči hladilniki	78
Varnostna opozorila	78
Namestitev in delovanje vašega hladilnika	79
Pred uporabo vašega hladilnika	79
UPORABA HLADILNIKA Z ZAMRZOVALNIKOM	80
Informacije o novi generaciji tehnologije hlajenja	80
Zaslon in nadzorna plošča	81
Delovanje vašega hladilnika z zamrzovalnikom	81
Nastavitve temperature zamrzovalnika	81
Nastavitve temperature hladilnika	81
Način super zamrzovanja	81
Alarm odprtih vrat	82
Opozorila o nastavitvah temperature	82
Temperaturni indikator	83
Pripomočki	84
Pladenj za led	84
Predal zamrzovalnika	84
Predalček z dodatnim hlajenjem	84
Krmilnik vlažnosti	85
CustomFlex	85
RAZPOREJANJE HRANE V NAPRAVI	86
Predel hladilnika	86
Predel zamrzovalnika	86
PREVAŽANJE IN PREMIKANJE	90
Odtaljevanje	90
PREVAŽANJE IN PREMIKANJE	91
Premestitev vrat	91
PRED KLICANJEM POPRODAJNEGA SERVISERJA	91
Namigi za varčevanje z energijo	95
VAŠ HLADILNIK Z ZAMRZOVALNIKOM	96

NODAĽA - 1. PRED UPORABO VAŠE NAPRAVE

Splošna opozorila

! OPOZORILO: Ventilacijske odprtine v ohišju naprave ali v obdani zaščiti naj bodo brez ovir.

! OPOZORILO: Ne uporabljajte mehaničnih naprav ali drugih sredstev za pospeševanje procesa odmrzovanja, razen tega, kar priporoča proizvajalec.

! OPOZORILO: Ne uporabljajte električnih naprav v notranjosti delov naprave za shranjevanje živil, razen če so takšne vrste, ki jih priporoča proizvajalec.

! OPOZORILO: Ne poškodujte hladilnega sistema.

! OPOZORILO: Pri namestitvi naprave se prepričajte, da napajalni kabel ni zataknjen ali poškodovan.

! OPOZORILO: Na zadnji del naprave na nameščajte več prenosnih vtičnic ali prenosnih virov napajanja.

! OPOZORILO: Da bi se izognili nevarnosti zaradi nestabilne naprave, jo morate namestiti v skladu z navodili.

! Če vaša naprava uporablja hladilno sredstvo R600a - te podatke si lahko preberete z etikete na hladilniku - morate biti previdni med prevozom in **MONTAŽO**, da se hladilni elementi v vašem aparatu ne poškodujejo. Čeprav je R600a okolju prijazen, pa je zemeljski plin. Je eksploziven, in zato v primeru uhajanja plina, ki se je pojavil zaradi poškodb hladilnih elementov, premaknite svoj hladilnik v stran od odprtega ognja ali virov toplote ter za nekaj minut prezračite sobo, kjer se nahaja naprava.

- Med prevažanjem in namestitvijo hladilnika, nikar ne poškoduje hladilnih elementov hladilnika.
- V tej napravi ne hranite eksplozivnih snovi, kot so pločevinke aerosola z vnetljivim pogonskim plinom.

- Ta naprava je namenjena za uporabo v hišah in podobno, kot je:
 - kuhinjska območja za osebje v trgovinah, pisarnah in drugih delovnih okoljih,
 - kmetije in stranke v hotelih in drugih podobnih stanovanjskih okoljih,
 - hostlih, motelih,
 - menzah in podobnih veleprodajah.
- Če se vtičnica ne ujema z vtičem hladilnika, ga mora zamenjati proizvajalec, serviser ali podobna usposobljena oseba, da ne pride do nevarnosti.
- Na napajalni kabel vašega hladilnika je bil povezan poseben ozemljeni vtič. Ta vtič je treba uporabljati s posebej ozemljeno vtičnico 16 amper ali 10 amperov, odvisno od države, v kateri bo izdelek naprodaj. Če v vaši hiši ni takšne vtičnice, naj vam jo namesti usposobljeni električar.
- To napravo lahko uporabljajo otroci, stari 8 let ali več in osebe, ki imajo zmanjšane telesne, čutne ali umske zmožnosti ali so brez izkušenj in znanja, če so pod nadzorom ali so prejele navodila za varno uporabo naprave in razumejo vpletena tveganja. Otroci se ne smejo igrati z napravo. Otroci ne smejo opravljati čiščenja ali vzdrževanja naprave brez nadzora.
- Če je napajalni kabel poškodovan, ga mora zamenjati proizvajalec, serviser ali podobna usposobljena oseba, da bi se izognili tveganjem.
- Otrokom starosti od 3 do 8 let je dovoljeno napolniti in izprazniti hladilne naprave. Otroci naj ne opravljajo čiščenja ali vzdrževanja naprave, zelo majhni otroci (od 0 do 3 let) naprav naj ne uporabljajo, od majhnih otroci (od 3-8 let) ne pričakujemo, da naprave uporabljajo varno, razen če so pod stalnim nadzorom, starejši otroci (8-14 let) in ranljivi ljudi lahko naprave uporabljajo varno z ustreznim spremstvom

ali po navodilih o uporabi naprave. Od bolj ranljivih oseb se ne pričakuje, da naprave uporabljajo varno, razen, če so z ustreznim spremstvom.

- Ta naprava ni namenjena za uporabo na višini, ki presega 2000 m.

Da bi se izogibali kontaminaciji hrane, prosimo upoštevajte naslednja navodila:

- Predolgo odprta vrata lahko povzročajo znatno povečanje temperature v predalih naprave.
- Redno čistite površine, ki lahko pridejo v stik z hrano in dosegljivimi odvodnimi sistemi.
- Surovo meso in ribe hranite v ustreznih posodah v hladilniku, ne da bi prišli v stik ali kapljali na ostalo hrano.
- Predali z zamrznjeno hrano z dvema zvezdicama so primerni za shranjevanje zamrznjene hrane, shranjevanje ali pripravo sladoleda ter pripravo ledenih kock.
- Predali z eno, dvema in tremi zvezdicami niso primerni za zamrzovanje sveže hrane.
- Če hladilnik nameravamo ostaviti prazen dalj časa, ga izklopimo, odtajamo, očistimo, posušimo ter ostavimo vrata odprta, da bi preprečili nastanek plesni v napravi.

Servis

- Za popravilo naprave se obrnite na pooblaščen servisni center. Uporabljajte samo originalne nadomestne dele.
- Upoštevajte, da lahko samopopravilo ali neprofesionalno popravilo povzroči varnostne posledice in lahko razveljavi garancijo.
- Naslednji nadomestni deli bodo na voljo 7 let po ukinitvi modela: termostati, temperaturni senzorji, tiskana vezja, svetlobni viri, ročaji vrat, tečaji vrat, pladnji in košare.
- Upoštevajte, da so nekateri od teh rezervnih delov na voljo samo profesionalnim serviserjem in da vsi nadomestni deli niso primerni za vse modele.
- Tesnila na vratih bodo na voljo 10 let po ukinitvi modela.

Stari in nedelujoči hladilniki

- Če ima vaš stari hladilnik ključavnico, jo zlomite ali jo odstranite preden ga zavržete, saj se lahko otroci ujamejo vanj, kar lahko povzroči nesrečo.
- Stari hladilniki in zamrzovalniki vsebujejo izolacijski material in hladilno sredstvo s CFCjem. Zato pazite, da ne škodujete okolju, ko se vaši stari hladilniki zavržejo.

Odlaganje stare naprave



Ta simbol na izdelku ali embalaži označuje, da z izdelkom ne smete ravnati kot z običajnimi gospodinjskimi odpadki. Predati ga morate na ustrezno zbiralno mesto za recikliranje električne in elektronske opreme. S pravilnim odlaganjem tega izdelka boste pomagali preprečiti morebitne negativne posledice na okolje in zdravje ljudi, do česar lahko pride v primeru neustreznega odstranjanja tega izdelka. Za bolj podrobne informacije o recikliranju tega izdelka se obrnite na lokalni mestni urad, službo za odlaganje gospodinjskih odpadkov ali trgovca, pri katerem ste izdelek kupili.

Opombe:

- Prosimo, skrbno preberite navodila za uporabo pred namestitvijo in uporabo vaše naprave. **Naše podjetje ne odgovarja za nastalo škodo zaradi napačne uporabe.**
- Sledite vsem navodilom na napravi in navodilom priročnika za uporabo, in ta priročnik hranite na varnem mestu, da rešite težave, ki se lahko pojavijo v prihodnosti.
- Ta naprava je proizvedena za uporabo v domovih in se lahko uporablja le v gospodinjskih okoljih in za določene namene. Ni primerna za poslovno ali skupno uporabo. Takšna nenamenska uporaba prekine jamstvo za napravo in naše podjetje ne odgovarja za možno škodo.
- Ta naprava je proizvedena za uporabo v hišah in je primerna le za hlajenje/shranjevanje hrane. Ni primerna za poslovno ali skupno uporabo in/ali za shranjevanje snovi, razen za hrano. Naše podjetje ne odgovarja za škodo, ki se v nasprotnem primeru lahko zgodi.

Varnostna opozorila

- Ne uporabljajte večdelnih vtičnic ali podaljška.
- Ne uporabljajte vtičev, katerih kabel je poškodovan, strgan ali obrabljen.
- Ne vlecite, zvijajte in ne poškodujete kabla.



- Ne uporabljajte potovalnega adapterja.
- Ta izdelek je namenjen za uporabo s strani odraslih, prosimo, ne pustite, da se otroci igrajo z napravo in se obešajo z rokami na vrata.
- Vtiča iz vtičnice nikoli ne vlecite z mokrimi rokami, da ne pride do električnega udara!
- Nikoli ne postavljajte pijač v steklenicah in pločevinkah v predel za globoko zamrzovanje vašega hladilnika. Steklenice in pločevinke lahko eksplodirajo.
- Zaradi vaše varnost, prosimo, da ne postavljajte nobenih eksplozivnih in vnetljivih snovi v hladilnik. Pijače z visoko vsebnostjo alkohola postavite

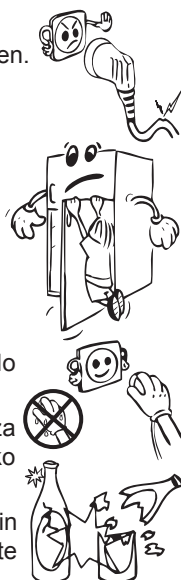

v hladilnem predelu naprave tesno zaprte z njihovimi pokrovi in v navpičnem položaju.



- Izogibajte se stiku rok z izvzetim ledom, ki je bil ustvarjen v predelu za globoko zamrzovanje, saj lahko led povzroči opekline in/ali vreznine.
- Ne dotikajte se zamrznjenih živil z golimi rokami! Ne jejte sladoleda in kock ledu takoj za tem, ko ste jih vzeli iz predela za zamrzovanje!
- Ne zamrzujte ponovno prej zamrznjeno hrano, ko se je že stalila. To je lahko nevarno za vaše zdravje, saj lahko povzroči težave, kot je zastupitev s hrano.
- Ne pokrivajte ohišje in/ali zgornjo stran hladilnika s čipko. To bo negativno vplivalo na delovanje hladilnika.
- Zavarujte dodatke v hladilniku, da bi preprečili njihovo poškodbo, medtem ko ga premikate.

Namestitev in delovanje vašega hladilnika

Pred začetkom uporabe vašega hladilnika, upoštevajte naslednje točke:

- Delovna napetost vašega hladilnika je 220-240 V in 50 Hz.
- Naše podjetje ne odgovarja za škodo, ki lahko nastane zaradi uporabe brez nameščene ozemljitve.
- Postavite svoj hladilnik na primerno mesto, da ne bo izpostavljen neposredni sončni svetlobi.
- Vaša naprava bi morala biti vsaj 50 cm stran od kuhalnikov, plinskih pečic in radiatorjev ter vsaj 5 cm stran od električnih pečic.
- Vaš hladilnik se ne sme uporabljati na prostem in ne sme stati na dežju.
- Če je vaš hladilnik v bližini zamrzovalnika, morate pustiti prostor vsaj 2 cm med njima, da bi preprečili kondenzacijo na zunanjih površinah.
- Ne postavljajte težkih predmetov na vaš hladilnik in postavite hladilnik na primerno mesto tako, da bo na vrhu prostora za minimalno 15 cm.
- Ustrezno prilagodite nastavljive sprednje nogice, da zagotovite, da je vaša naprava ravna in stabilna. To lahko zagotovite z obračanjem nogic v smeri urinega kazalca (ali v nasprotni smeri). Ta proces opravite, preden položite živilo v hladilnik.
- Pred uporabo hladilnika, obrišite vse dele s toplo vodo, ki ji dodate eno žličko jedilne sode, nato pa jih sperite s čisto vodo in posušite. Po zaključenem čiščenju, postavite vse dele nazaj na svoje mesto.
- Da preprečite kondenzatorju (črni element s krilci na zadnji strani), da se dotika stene, namestite plastični distančnik na mesto z rotacijo za 90°, kot prikazuje slika.
- Hladilnik mora biti postavljen ob steno z razdajo največ 75 mm.

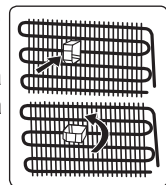

Pred uporabo vašega hladilnika

- Med prvim delovanjem ali za zagotovitev učinkovitega delovanja naprave po premeščanju, dovolite vašemu hladilniku, da ostane nedejaven za 3 ure (v navpičnem položaju), nato vstavite vtičač v vtičnico. V nasprotnem primeru lahko poškodujete kompresor.
- Prvič, ko deluje vaš hladilnik, lahko vonjate smrad. Ta vonj mora izginiti, ko začne vaš hladilnik hlajenje.

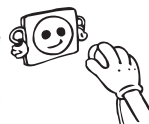

NODAĽA - 2. UPORABA HLADILNIKA Z ZAMRZOVALNIKOM

Informacije o novi generaciji tehnologije hlajenja

Hladilniki z zamrzovalnikom z novo generacijo tehnologije hlajenja delujejo na drugačen način kot statični hladilniki z zamrzovalnikom. Pri običajnih hladilnikih z zamrzovalnikom vlažen zrak, ki vstopi v zamrzovalnik in voda, ki izhlapeva iz hrane, zamrzne v zamrzovalniku. Če želite zamrznjeno vodo odtaliti, morate odklopiti zamrzovalnik. Da hrana ostane hladna med odmrzovanjem, morate hrano shraniti drugje in počistiti preostali led in nabrano zamrznjeno vodo.

Pri novi generaciji hladilnikov z zamrzovalnikom je stanje povsem drugačno. S pomočjo ventilatorja se hladen in suh zrak prepihava skozi zamrzovalnik. Zaradi načina enostavnega ventiliranja hladnega zraka po predelu – tudi med policami– je hrana enotno in ustrezno zamrznjena. Do neželenega zamrzovanja tako ne bo več prihajalo.

Konfiguracija predela hladilnika bo praktično enaka kot v predelu zamrzovalnika. Zrak, ki izhaja iz ventilatorja na vrhu hladilnika, se ohlaja med prehajanjem skozi odprtino za zračnim kanalom. Istočasno se zrak izpihava skozi odprtine na zračnem kanalu, kar uspešno zaključi postopek hlajenja v predelu hladilnika. Odprtine na zračnem kanalu so zasnovane za enakomerno razporeditev po celotnem predelu.

Ker skozi zamrzovalnik in hladilnik zrak ne poteka, se vonjave ne bodo mešale.

Posledično je vaš hladilnik z zamrzovalnikom z novo generacijo tehnologije hlajenja enostaven za uporabo z veliko količino in estetskostjo.

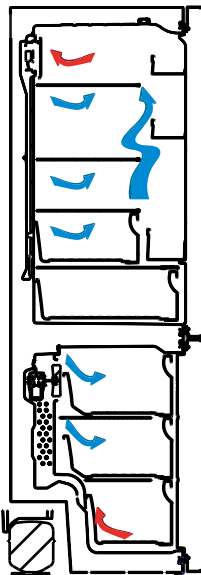

Zaslon in nadzorna plošča

Uporaba nadzorne plošče

1. Omogoča nastavitve zamrzovalnika.
2. Omogoča nastavitve hladilnika.
3. Zaslon nastavljenih vrednosti zamrzovalnika
4. Zaslon nastavljenih vrednosti hladilnika.
5. Simbol varčnega načina.
6. Način super zamrzovanja.
7. Simbol alarma.

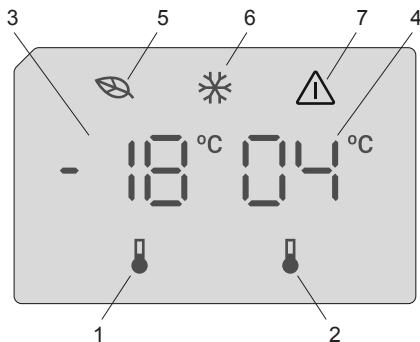

Delovanje vašega hladilnika z zamrzovalnikom

Ko ste priključili izdelka, vse simbole bodo prikazani za 2 sekundi in prvotne vrednosti bodo prikazane kot -18 °C za indikator nastavitve zamrzovalnika in $+4\text{ °C}$ za indikator nastavitve hladilnika.

Nastavitve temperature zamrzovalnika

- Prvotna temperaturna vrednost za indikator nastavitve zamrzovalnika je -18 °C .
- Enkrat pritisnete gumb za nastavitve zamrzovalnika.
Ko prvič pritisnete ta gumb, na zaslonu utripa zadnja nastavljena vrednost.
- Kadarkoli pritisnete ta gumb, se temperatura zniža.
- Če boste gumb pritiskali še naprej, se bo nastavitve ponovno začela od -16 °C .

OPOMBA: Varčni način se samodejno vklopi, ko je temperatura v predelu zamrzovalnika nastavljena na -18 °C .



Nastavitve temperature hladilnika

- Prvotna temperaturna vrednost za indikator nastavitve hladilnika je $+4\text{ °C}$.
- Enkrat pritisnete gumb za hladilnika.
- Kadarkoli pritisnete ta gumb, se temperatura zniža.
- Če boste gumb pritiskali še naprej, se bo nastavitve ponovno začela od $+8\text{ °C}$.

Način super zamrzovanja

Namen

- Zamrzovanje velike količine hrane, ki je prevelika za polico za hitro zamrzovanje.
- Zamrzovanje pripravljene hrane.
- Hitro zamrzovanje sveže hrane, da ohranite svežino.

Kako ga uporabljati

Če želite vklopiti način za hitro zamrzovanje, pritisnite in držite gumb za nastavitve temperature zamrzovalnika za 3 sekunde. Ko je nastavljen način super zamrzovanja, simbol način super zamrzovanja na indikatorju zasveti, boste zaslišali pisk, ki potrjuje vklop tega načina.



Med načinu super zamrzovanja

- Temperatura hladilnika lahko prilagodite. V tem primeru se način super zamrzovanja nadaljuje.
- Varčnega načina ni mogoče izbrati.
- Način super zamrzovanja lahko preključite z istim postopkom izbiranja.

Pripombe:

- Največja količina svežih živil (v kg), ki se lahko zamrzne v 24 urah je navedena na etiketi naprave.
- Za optimalno delovanje naprave z največjo zmogljivostjo zamrzovalnika, vklopite način super zamrzovanja 3 ure, preden v zamrzovalnik položite sveža živila.



Način super zamrzovanja se samodejno prekliče po 24 urah, odvisno od temperature okolja ali ko senzor zamrzovalnika doseže dovolj nizko temperaturo.

Alarm odprtih vrat

Če so vrata hladilnika odprta več kot 2 minuti, bo naprava zapiskala.

Opozorila o nastavitvah temperature

- Zaradi njegove učinkovitosti hladilnika ni priporočeno uporabljati v okoljih, ki so hladnejša od 10 °C.
- Temperaturo je treba prilagoditi glede na pogostost odpiranja vrat in količino hrane, ki jo hranite v hladilniku.
- Ne preidite na drugo nastavitvev, dokler ne zaključite ene nastavitve.
- Vaš hladilnik mora delovati do 24 ur glede na temperaturo okolja brez prekinitev, po tem, ko ste ga vključili, da se popolnoma ohladi. V tem času ne odpirajte vrat hladilnika prepogosto in vanj ne polagajte preveč hrane.
- Funkcija 5-minutne zakasnitve se uporablja za preprečevanje okvare kompresorja hladilnika, ko ga izklopite in nato ponovno vključite ali pa ko pride do izpada elektrike. Vaš hladilnik bo začel normalno delovati po 5 minutah.
- Vaš hladilnik je oblikovan za delovanje v intervalih temperature okolja, ki so navedeni v standardih glede na razred podnebja, ki je naveden na etiketi s podatki. Zaradi učinkovitosti hlajenja vašega hladilnika ni priporočeno uporabljati zunaj navedenih temperaturnih omejitev.
- Ta naprava je zasnovana za uporabo v okoljski temperaturi med 10 °C - 43 °C.

Razred podnebja	Temperatura okolja °C
T	Med 16 in 43 (°C)
ST	Med 16 in 38 (°C)
N	Med 16 in 32 (°C)
SN	Med 10 in 32 (°C)

Pomembna navodila za namestitvev

Ta naprava je zasnovana za delovanje v težkih podnebnih pogojih (do 43 °C oz. 110 °F), poganja pa jo tehnologija »Freezer Shield«, ki zagotavlja, da se zamrznjena živila v zamrzovalniku ne odtalijo, tudi če temperatura okolja pade do -15 °C. Napravo lahko torej namestite v neogrevan prostor brez skrbi, da bi se zamrznjena živila v zamrzovalniku pokvarila. Ko se temperatura okolja povrne na normalno raven, lahko napravo uporabljate kot običajno.

Temperaturni indikator

Za pomoč pri boljši nastavitvi hladilnika smo ga opremili s temperaturnim indikatorjem, ki se nahaja na najhladnejšem mestu.

Če želite doseči boljše shranjevanje hrane v hladilniku, zlasti v hladnejših območjih, se prepričajte, da se sporočilo "OK" pojavi na temperaturnem indikatorju. Če se « OK » ne pojavi, temperatura ni bila pravilno nastavljena.

Morda boste indikator težko videlo, zato naj bo primerno osvetljen. Po vsaki spremembi naprave za nastavev temperature počakajte, da se notranja temperatura stabilizira, preden nadaljujete z novo nastavitvijo temperature po potrebi. Postopoma spremenite položaj naprave za nastavev temperature in počakajte vsaj 12 ur, preden začnete nov preskus in spremembo.



OPOMBA: Po večkratnih odpiranjih (ali daljšem delovanju z odprtimi vrati) vrat ali po vstavljanju sveže hrane v hladilnik je običajno, da se indikator "OK" ne pojavi na indikatorju nastavitve temperature. Če se nabere večja količina ledenih kristalov (na spodnji steni naprave) v predelu hladilnika, uparjalniku (preobremenjena naprava, visoka temperatura prostora, pogosto odpiranje vrat), nastavite temperaturno napravo na nižjo stopnjo, dokler ponovno ne pride do obdobja z izključenim kompresorjem.

Hrano hranite v najhladnejših predelih hladilnika.



Vaša hrana bo hranjena bolje, če jo postavite v najustreznejši predel hlajenja. Najhladnejši predel je tik nad predalom svežine.

Sledeči simbol prikazuje najhladnejše območje hladilnika.

Da zagotovite nizko temperaturo tega predela, se prepričajte, da je polica na nivoju tega simbola kot prikazuje slika.

Zgornja meja najhladnejšega območja je prikazana ob spodnji strani nalepke (glava puščice). Zgornja polica najhladnejšega območja mora biti na istem nivoju kot glava puščice. Najhladnejše območje je pod tem nivojem.

Ker te police lahko odstranite, naj bodo vedno na istem nivoju kot meje območjih, opisane na nalepkah, da je temperatura na teh območjih zagotovljena.

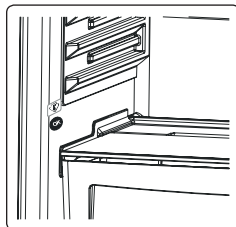

Pripomočki

Pladenj za led

- Napolnite pladenj za led z vodo in ga položite v predel zamrzovalnika.
- Ko se voda spremeni v led, lahko zavrtite pladenj, kot je prikazano spodaj, da dobite ledene kocke.

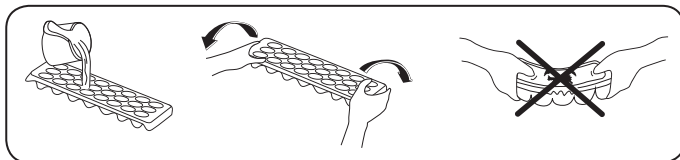



Predal zamrzovalnika

Predal zamrzovalnika je namenjen hrani, do katere lahko hitro dostopate.

Odstranjevanje predala zamrzovalnika

- Izvlecite ga, kolikor je mogoče
- Sprednji del predala potegnite navzgor in navzven.

 Naredite enako v obratni smeri za ponastavljanje drsnega predela.

 **Opomba:** Pri premikanju predala ga vedno držite za ročaj.

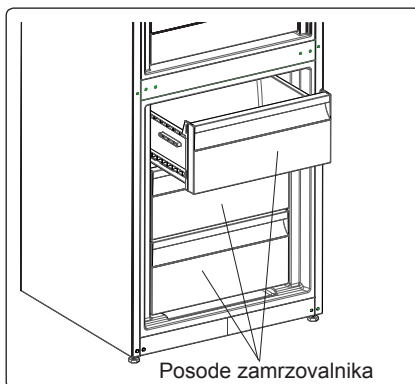

Predalček z dodatnim hlajenjem (pri nekaterih modelih)

Idealno za ohranitev okusa in teksture svežih rezin in sira. Izvlečni predal zagotavlja okolje z nižjo temperaturo v primerjavi s preostalim hladilnikom, zahvaljujoč aktivnemu kroženju hladnega zraka.

Odstranjevanje police hladilnika

- Polico odstranite tako, da jo povlečete proti sebi na vodilih.
- Polico potegnite navzgor s tračnice, da jo odstranite.

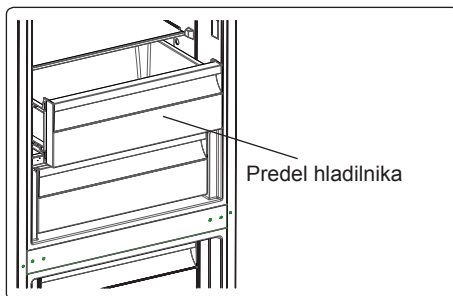

Krmilnik vlažnosti (pri nekaterih modelih)

Krmilnik vlažnosti v zaprtem položaju omogoča daljše hranjenje svežega sadja in zelenjave.

Če je predal popolnoma poln, odprite skalo svežine pred njim. Na ta način bo kontroliran zrak v predalu svežine in raven vlage, zato bo izboljšana zmogljivost.

Če na steklenih policah vidite znake kondenza, morate krmilnik vlažnosti premakniti v bolj odprt položaj.

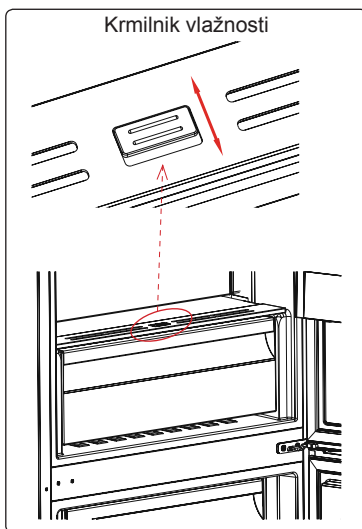

CustomFlex

CustomFlex® vam ponuja svobodo prilagajanja prostora v vašem hladilniku. V notranjosti vrat je posoda za shranjevanje in mobilne posode, tako da lahko prostor prilagodite svojim potrebam. Posode so celo odstranljive, zato jih lahko preprosto odstranite iz hladilnika.

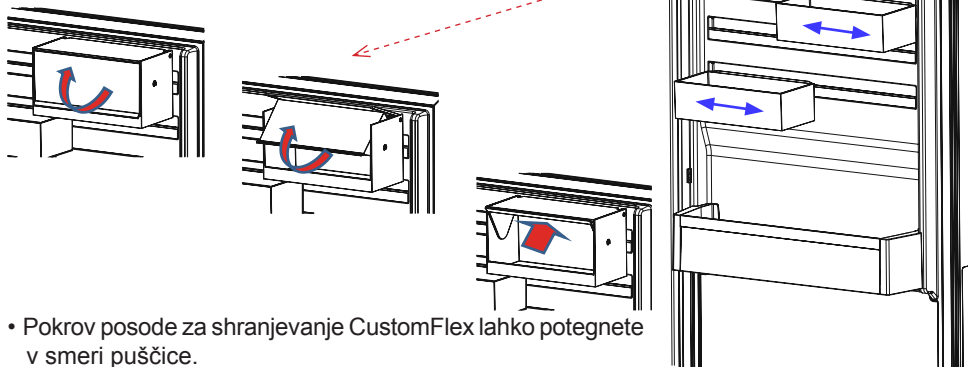

- Pokrov posode za shranjevanje CustomFlex lahko potegnete v smeri puščice.
- Za zapiranje se lahko pokrov potegne v obratno smer.

Ta predstavitev delov naprave je le informativne narave. Deli se lahko razlikujejo glede na model vaše naprave.

NODAĽA - 3. RAZPOREJANJE HRANE V NAPRAVI

Predel hladilnika

- Če želite zmanjšati vlažnost in posledično nabiranje ledu, v hladilnik nikoli ne postavljajte tekočih v nezaprthi posodah. Zmrzal se pogosto nabira na najhladnejših delih izparilnika in bo s časoma zahtevala pogostejše odtajanje.
- V hladilnik nikoli ne postavljajte tople hrane. Topla hrana se mora najprej ohladiti na sobno temperaturo, prav tako pa jo je treba urediti tako, da zagotovite zadostno kroženje zraka v predelu hladilnika.
- Nič se ne sme dotikati zadnje strani hladilnika, saj lahko povzroči nabiranje zmrzali, kamor se paketi potem prilepijo. Ne odpirajte hladilnika prepogosto.
- Uredite meso in očiščene ribe (zavite v pakete ali kose plastike), ki jih boste uporabili v 1-2 dneh, v spodnji del predela hladilnika (nad osveževalcem), saj je to najhladnejši predel in bo zagotovil najboljše pogoje shranjevanja.
- Sadje in zelenjavo lahko postavite v osvežilnik brez embalaže.

Nekatera priporočila za razporejanje in shranjevanje hrane v predel hlajenja so navedena spodaj.

Hrana	Najdaljši dovoljeni čas hranjenja	Kam postaviti v predel hladilnika
Zelenjava in sadje	1 teden	Košara za zelenjavo
Meso in ribe	2 - 3 dni	Zavito v plastično folijo ali vrečke ali v posodi za meso (na stekleni polici)
Sveži sir	3 - 4 dni	Na posebno polico na vratih
Maslo in margarina	1 teden	Na posebno polico na vratih
Ustekleničeni izdelki, mleko in jogurt	Do izteka roka, ki ga priporoča proizvajalec	Na posebno polico na vratih
Jajca	1 mesec	V predal za jajca
Kuhana hrana	2 dni	Vse police

OPOMBA: Krompir, čebulo in česen raje ne hranite v hladilniku.

Predel zamrzovalnika

- Uporabite zamrzovalnik za shranjevanje zamrznjene hrane za daljši čas in za izdelovanje ledenih kock.
- Ne postavljajte sveže hrane na stran zamrznjene, saj jo lahko odtajate.
- Za največjo zmogljivost predela zamrzovalnika uporabite steklene police za zgornji in srednji predel. Za spodnji predel uporabite spodnjo košaro.
- Pri zamrzovanju sveže hrane (npr. mesa, rib in mletega mesa), razdelite v porcije.
- Ko ste enoto odtalili, zamenjajte hrano v zamrzovalniku in jo porabite v čim krajšem času.
- V zamrzovalnik nikoli ne vstavljajte tople hrane.
- Vedno pozorno sledite navodilom na embalaži zamrznjene hrane, če pa ta niso na voljo, jih ne hranite dlje kot 3 mesece od datuma nakupa.
- Ko kupujete zamrznjeno hrane, se prepričajte, da je bila zamrznjena pri ustreznih temperaturah, in da je embalaža nepoškodovana.

- Pri shranjevanju zamrznjene hrane je treba upoštevati pogoje za shranjevanje na embalaži. Če ni nobene razlage, je treba živila zaužiti v čim krajšem času.
- Ponovno zamrzovanje že odtaljene hrane ni priporočeno. To je lahko nevarno za vaše zdravje, saj lahko povzroči težave, kot je zastrupitev s hrano.
- Ne postavljajte živil, ki jih želite na novo zamrzniti, zraven že zamrznjenih živil.
- Živila, ki jih želite zamrzniti (meso, mleto meso, ribe itd.), razdelite v porcije, da se lahko zaužijejo naenkrat.
- Zamrznjeno hrano je treba prenašati v ustreznih posodah, da se kakovost hrane ohrani. Čimprej jo spravite v zamrzovalnik.
- V predel globokega zamrzovalnika ne postavljajte vročih obrokov, dokler se ne ohladijo. S tem se lahko predhodno zamrznjena živila v predelu zamrzovalnika pokvarijo.
- Če embalaža zamrznjene hrane izgleda vlažna ali je napihnjena, je bila prej hranjena pri neustreznih temperaturah in vsebina verjetno ni več uporabna.
- Življenjska doba zamrznjene hrane je odvisna od temperature prostora, nastavitve termostata, pogostnosti odpiranja vrat, vrste hrane in časa, potrebnega za prenos hrane iz trgovine domov. Vedno sledite navodilom, natisnjenim na embalaži, in nikoli ne presegajte najdaljšega časa hranjenja.

Če; se odločite, da odprete vrata zamrzovalnika ponovno takoj po zapiranju, jih bo mogoče težko ponovno odpreti. To je normalno in ko zamrzovalnik doseže optimalno temperaturo, se bodo vrata znova lahko odprla.

Pomembno obvestilo:

- *Ko zamrznjeno hrano odtajate, jo skuhajte kot svežo hrano. Če je ne skuhate po odtajevanju, jih NIKOLI ne smete ponovno zamrzovati.*
- Okus nekaterih začimb v kuhanih jedeh (janež, bazilika, vodna kreša, kis, mešanica začimb, ingver, česen, čebula, gorčica, timijan, majaron, črni poper ipd.) se spremeni in se močno navzamejo okusa, če so shranjene dlje časa. Zato dodajte le manjše količine začimb, če želite hrano zamrzniti, ali pa jih dodajte po tem, ko je hrana odtaljena.
- Obdobje shranjevanja je odvisno od uporabljenega olja. Primerna olja so margarina, telečja mast, olivno olje in maslo, neprimerna pa arašidovo olje in prašičja mast.
- Hrano v tekoči obliki morate zamrzniti v plastičnih posodicah, drugo hrano pa v plastični foliji ali vrečkah.

Nekatera priporočila za razporejanje in shranjevanje hrane v predel zamrzovanja so navedena spodaj.

Meso in ribe	Priprava	Najdaljši dovoljeni čas hranjenja (mesec)
Zrezek	Zaviti v folijo	6 - 8
Meso jagnjetine	Zaviti v folijo	6 - 8
Telečja pečenka	Zaviti v folijo	6 - 8
Kocke teletine	V majhnih količinah	6 - 8
Kocke jagnjetine	V koščkih	4 - 8
Mleto meso	V embalažah brez uporabe začimb	1 - 3
Drobovina (koščki)	V koščkih	1 - 3

Meso in ribe	Priprava	Najdaljši dovoljeni čas hranjenja (mesec)
Bolonjska omaka/ salama	Treba zapakirati, tudi če ima membrano	
Piščanec in puran	Zaviti v folijo	4 - 6
Goska in raca	Zaviti v folijo	4 - 6
Srnjad, zajec, merjasec	V 2,5 kg porcijah in kot fileji	6 - 8
Sladkovodne ribe (postrv, krap, ščuka, pravi som)	Ko odstranite drobovino in luske, ribo umite in posušite; če potrebno, odrežite rep in glavo.	2
Pusta riba, morski brancin, robec, morski list		4
Mastne ribe (tuna, skuša, modra riba, sardoni)		2 - 4
Školjke	Očiščeno in v vrečkah	4 - 6
Kaviar	V lastni embalaži, znotraj aluminijaste ali plastične posode	2 - 3
Polž	V slani vodi, znotraj aluminijaste ali plastične posode	3



Opomba: Zamrznjeno meso je treba po odtajanju skuhati kot sveže meso. Če ni skuhano, po tem ko ste ga odmrznili, nikoli ne sme biti ponovno zamrznjeno.

Zelenjava in sadje	Priprava	Najdaljši dovoljeni čas hranjenja (mesece)
Mladi fižol in fižol	Operemo in narežemo na majhne koščke in zavremo v vodi	10 - 13
Fižol	Oluščimo in operemo ter zavremo v vodi	12
Zelje	Očistimo in zavremo v vodi	6 - 8
Korenček	Operemo in narežemo na rezine ter zavremo v vodi	12
Poper	Odstranite stebela, razdelite ga na dvoje in ločite semena ter zavrite v vodi	8 - 10
Špinača	Operemo in zavremo v vodi	6 - 9
Cvetača	Odstranite liste, prerežite sredico na koščke in jih nekaj časa pustite v vodi, kateri ste dodali malo limoninega soka	10 - 12
Jajčevce	Narezan na 2 cm kose, potem ko smo ga sprali	10 - 12
Koruzna	Operemo in pakiramo s stebлом ali kot sladko koruzo	12
Jabolka in hruška	Olupimo in narežemo	8 - 10

Zelenjava in sadje	Priprava	Najdaljši dovoljeni čas hranjenja (meseči)
Mareljice in breskve	Razdelimo na dvojce in odstranimo koščico	4 - 6
Jagode in robide	Operemo in oluščimo	8 - 12
Kuhano sadje	V posodo dodamo 10 % sladkorja	12
Slive, češnjice, višnje	Operemo in odstranimo peclje	8 - 12

Mlečni izdelki	Priprava	Najdaljši dovoljeni čas hranjenja (meseči)	Pogoji hranjenja
Pakirano (homogenizirano) mleko	V lastni embalaži	2 - 3	Čisto mleko - v lastni embalaži
Sir- razen belega sira	V rezinah	6 - 8	Originalno embalažo lahko uporabimo za kratko obdobje shranjevanja. Živila zavijte v folijo za daljše obdobje shranjevanja.
Maslo, margarina	V lastni embalaži	6	

	Najdaljši dovoljeni čas hranjenja (meseči)	Čas odmrzovanja pri sobni temperaturi (ure)	Čas odmrzovanja v pečici (min.)
Kruh	4 - 6	2 - 3	4-5 (220-225 °C)
Keksi	3 - 6	1 - 1,5	5-8 (190-200 °C)
Fino pecivo	1 - 3	2 - 3	5-10 (200-225 °C)
Pita	1 - 1,5	3 - 4	5-8 (190-200 °C)
Listnato testo	2 - 3	1 - 1,5	5-8 (190-200 °C)
Pica	2 - 3	2 - 4	15-20 (200 °C)

NODAĽA - 4. PREVAŽANJE IN PREMIKANJE

 Odklopite hladilnik iz napajanja pred samim čiščenjem.



 Ne čistite naprave z vlivanjem vode.



 Za čiščenje nikoli ne uporabljajte vnetljivih, eksplozivnih ali korozivnih snovi, kot so razredčilo, plin, kislina.

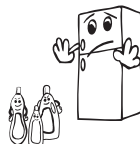

- Notranje in zunanje strani vaše naprave lahko obrišete z mehko krpo ali gobico in toplo milnico.

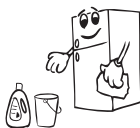

- Posamezno odstranite dele in jih očistite z milnico. Ne perite v pomivalnem stroju.



- Kondenzator očistite z metlo vsaj enkrat na leto, saj boste tako prihranili z energijo in izboljšali delovanje.



 **Prepričajte se, da je vaš hladilnik med čiščenjem izključen iz napajanja.**

Odtaljevanje

Vaš hladilnik se popolnoma samodejno odtaja. Voda, ki se tvori kot posledica odtajanja, gre skozi izliv za zbiranje vode, steče v hlapilno posodo za vašim hladilnikom in samodejno izhlapi.

- Pred čiščenjem hlapilne posode se prepričajte, da se izkjučili vtič vašega hladilnika.
- Odvijte vijake, kot je prikazano in tako odstranite hlapilno posodo z njenega mesta. Očistite jo z milnico ob določenih časovnih intervalih. S tem boste preprečili nabiranje neprijetnih vonjav.



Zamenjava osvetlitve LED

Če ima vaš hladilnik z zamrzovalnikom osvetlitev LED, stopite v stik s, saj jo lahko zamenja le pooblaščen osebje.

Opomba: Število in položaj LED-trakov je odvisno od modela.

NODAĽA - 5. PREVAŽANJE IN PREMIKANJE

- Originalno embalažo in peno je dobro shraniti za ponovni prevoz (opcijsko).
- Pritrdite vaš hladilnik z debelo embalažo, pasovi ali močnih vrvmi in sledite navodilom za prevoz v embalaži za ponovni prevoz.
- Odstranite premične dele (police, dodatke, posode za zelenjavo itd.) ali pa jih zavarujte v hladilniku pred udarci z uporabo trakov pri ponovnem premikanju in prevozu.

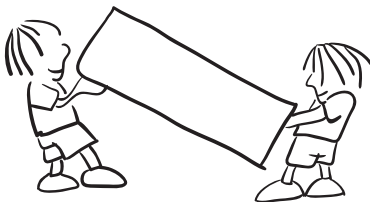

 **Vaš hladilnik nosite v pokončnem položaju.**

Premestitev vrat

- Smer odpiranja vrat vašega hladilnika ni mogoče spreminjati, če so ročaji vrat na vašem hladilniku nameščeni na sprednji površini vrat.
- Smer odpiranja vrat je mogoče spremeniti pri modelih brez ročajev.
- Če se smer odpiranja vrat vašega hladilnika lahko spremeni, kontaktirajte najbližji servis, da vam spremeni smer odpiranja vrat.

NODAĽA - 6. PRED KLIČANJEM POPRODAJNEGA SERVISERJA

Preverite opozorila;

Vaš hladilnik vas opozori, če so temperature hladilnika in zamrzovalnika neprimerne ali če pride do težav v napravi. Ta opozorila si lahko ogledate na zaslону prikazovalnika.

VRSTA NAPAKE	POMEN	ZAKAJ?	KAJ STORITI?
E01	Opozorilo senzorja		V najkrajšem možnem času za pomoč pokličite serviserja.
E02			
E03			
E06			
E07			
E08	Opozorilo glede nizke napetosti	Napajanje naprave je padlo pod 170 V.	- Naprava ni okvarjena. Napaka pomaga preprečiti poškodbe kompresorja. - Napetost je treba dvigniti nazaj na zahtevane ravni. Če opozorilo ne izgine, se obrnite na pooblaščenega serviserja.

VRSTA NAPAKE	POMEN	ZAKAJ?	KAJ STORITI?
E09	Predel zamrzovalnika ni dovolj hladen.	To se rado zgodi po dolgotrajnem izpadu napajanja.	<ol style="list-style-type: none"> 1. Temperaturo zamrzovalnika nastavite na nižjo vrednost ali nastavite superzamrzovanje. Ko je dosežena zahtevana temperatura, bi morala koda napake izginiti. Vrata naj bodo zaprta, da se čas, ki je potreben za doseg ustreznih temperature, skrajša. 2. Odstranite vse izdelke, ki so se med to napako odtalili. Kmalu jih porabite. 3. Dokler ni dosežena ustreznost temperatura in napaka ni odpravljena, v zamrzovalnik ne dajajte svežih izdelkov. <p>Če opozorilo ne izgine, se obrnite na pooblaščenega serviserja.</p>
E10	Predel hladilnika ni dovolj hladen.	<p>To se rado zgodi v naslednjih primerih:</p> <ul style="list-style-type: none"> - po dolgotrajnem izpadu napajanja; - kadar v hladilnik postavite vročo hrano. 	<ol style="list-style-type: none"> 1. Temperaturo hladilnika nastavite na nižjo vrednost ali nastavite superhlajenje. Ko je dosežena zahtevana temperatura, bi morala koda napake izginiti. Vrata naj bodo zaprta, da se čas, ki je potreben za doseg ustreznih temperature, skrajša. 2. Izpraznite območje v sprednjem predelu odprtih zračnega kanala in hrane ne polagajte v bližino senzorja. <p>Če opozorilo ne izgine, se obrnite na pooblaščenega serviserja.</p>
E11	Predel hladilnika je prehladen.	Različno	<ol style="list-style-type: none"> 1. Preverite, ali je način superhlajenja vklopljen. 2. Znižajte temperaturo predela hladilnika. 3. Preverite, ali prezračevalne odprtine niso zamašene. <p>Če opozorilo ne izgine, se obrnite na pooblaščenega serviserja.</p>

Če vaš hladilnik ne deluje pravilno, gre lahko le za manjšo težavo. Zato preden pokličete strokovnjaka, najprej preverite spodaj navedene možnosti. S tem boste prihranili tudi čas in denar.

Če vaš hladilnik ne deluje;

- Je prišlo do izpada elektrike?
- Je vtič pravilno vključen v vtičnico?
- Je pregoreta varovalka za vtičnico, na katero je priključen vtič ali pa glavna varovalka?
- Ali obstaja kakšna napaka v vtičnici? Če želite preveriti, vključite hladilnik v vtičnico, za katero ste prepričani, da deluje.

Če vaš hladilnik ne hladi dovolj;

- Je temperaturna nastavitvev ustrezna?
- Se vrata vašega hladilnika pogosto odpirajo ali so odprta dlje časa?
- Ali so vrata hladilnika ustrezno zaprta?
- Ali ste dali hrano v hladilnik, tako da se dotika zadnje stene hladilnika in preprečuje pretok zraka?
- Ali je vaš hladilnik pretirano napolnjen?
- Je zadostna razdalje med vašim hladilnikom in zadnjo ter stransko steno?
- Je temperatura prostora med vrednostmi, določenimi v navodilih za uporabo?

Če se hrana v vašem hladilniku pretirano ohlaja

- Je temperaturna nastavitvev ustrezna?
- Ali ste nedavno dodali veliko hrane v predel zamrzovalnika? Če ste, lahko hladilnik pretirano hladi hrano znotraj predela hladilnika, saj bo deloval dlje časa, da ohladi to hrano.

Če vaš hladilnik glasno deluje;

Za ohranjanje nastavljenih stopnje hlajenja se lahko od časa do časa vklopi kompresor. To je normalen hrup in pomeni, da kompresor deluje normalno. Ko se doseže zahtevana stopnja hlajenja, se hrup samodejno zmanjša. Če hrup ne izgine;

- Je vaša naprava stabilna? So nogice prilagojene?
- Ali je kaj za hladilnikom?
- Ali police ali posoda na policah vibrira? V tem primeru premestite police in/ali posode.
- Ali predmeti, ki so postavljeni na vaš hladilnik, vibrirajo?

Običajni zvoki;

Zvok prasketanja (pokanje ledu):

- To se sliši med postopkom samodejnega odtajanja.
- Ko se naprava ohladi ali segreje (zaradi širitve v materialu naprave).

Kratek hrup pokanja: To se sliši, ko termostat vklopi/izklopi kompresor.

Hrup kompresorja (normalen hrup motorja): To je normalen hrup motorja. Ta hrup pomeni, da kompresor deluje normalno. Ker se kompresor zaganja, lahko za kratek čas deluje malo bolj hrupno.

Zvok žuborenja in brbotanja: Ta hrup nastaja, ko hladilna tekočina teče skozi cevi sistema.

Zvok pretakanja vode: To je normalni zvok vode, ki teče v izparilno posodo med postopkom odtajanja. Ta zvok lahko slišite med postopkom odtajanja.

Zvok pihanja zraka (normalen zvok ventilatorja): Ta zvok je lahko slišite zaradi kroženje zraka v hladilnikih s funkcijo No-Frost, kadar sistem deluje normalno.

Če se v hladilniku nabira vlaga;

- Je bila hrana ustrezno pakirana? Ste skodelice dobro osušili, preden ste jih dali v hladilnik?
- So vrata hladilnika pogosto odprta? Ko se odprejo vrata, vlažnost v zraku prostora vstopi v hladilnik. Še posebej, če je stopnja vlažnosti v prostoru previsoka, se pri pogostejšem odpiranju vrat hitreje nabira vlaga.

- Nabiranje vodnih kapljic na zadnji steni po postopku samodejnega odtajanja je normalno (pri statičnih modelih).

Če se vrata ne dajo pravilno odpreti in zapreti;

- Ali paketi hrane preprečujejo vratom zapiranje?
- So bili predeli na vratih, police in predali pravilno nameščeni?
- So tesnila vrat okvarjena ali raztrgana?
- Ali vaš hladilnik stoji na ravni podlagi?

Če so robovi ohišja hladilnika, na katerem tesnijo vrata, vroči;

Še posebej v poletnih mesecih (v vročem vremenu), lahko pride do segrevanja na površinah v stik s tesnilom hladilnika, ko kompresor deluje in to je povsem normalno.

POMEMBNE OPOMBE:

- Funkcija zaščite kompresorja bo aktivirana ob nenadnem izklopu napajanja ali izklopu naprave, saj plin v hladilnem sistemu še ni stabiliziran. Nič ne skrbite, saj bo vaš hladilnik začel delovati po 5 minutah.
- Če dlje časa ne boste uporabljali vašega hladilnika (npr. poletne počitnice), ga izklopite iz napajanja. Očistite hladilnik v skladu s 4. delom in pustite vrata odprta, da preprečite nabiranje vlage in neprijetnega vonja.
- Če težava še ni odpravljena, potem ko ste sledili vsem zgornjim navodilom, se obrnite na najbližji pooblaščen servis.
- Naprava, ki ste jo kupili, je namenjena samo za domačo uporabo in za navedene namene. Ni primerna za poslovno ali skupno uporabo. Če potrošnik uporablja napravo na način, ki ni v skladu s to funkcijo, poudarjamo, da proizvajalec in trgovec nista odgovorna za popravila in okvare v garancijskem roku.

Namigi za varčevanje z energijo

1. Namestite napravo v hladno, dobro prezračevano sobo, vendar ne pod neposredno sončno svetlobo in ne v bližino virov toplote (radiator, štedilnik itd.). V nasprotnem primeru uporabite izolirno ploščo.
2. Dovolite, da se obdelana hrana in pijača ohladi zunaj naprave.
3. Ko odtajate zamrznjeno hrano, jo postavite v predal hladilnika. Nizke temperature zamrznjenih živil bodo pomagale hladiti predel v hladilniku, ko se bodo odtajale. S tem zmanjšate energetske zahteve.
4. Če dajete noter pijače in tekočine, jih zaprite. V nasprotnem primeru se v napravi poveča vlaga. Zato se delovni čas ohlajevanja podaljša. Pokritost pijač in tekočin pomaga preprečiti vonjave in spremembe okusov.
5. Ko vnašate hrano in pijačo, odprite vrata za najkrajši možni čas.
6. Vse pokrove za različne temperaturne predele naprave imejte zaprta (osveževalnik, hladilni predel itd.).
7. Tesnilo vrat mora biti čisto in prožnost. Če je tesnilo snemljivo, ga v primeru obrabe zamet najte. Če tesnilo ni snemljivo, morate zamenjati vrata.
8. Eko način / privzeta nastavitvev ohranja svežo in zamrznjeno hrano, hkrati pa varčuje z energijo.
9. Predal za svežo hrano (Hladilnik): Najučinkovitejša poraba energije je zagotovljena v konfiguraciji s predali v spodnjem delu naprave, police, ki so enakomerno razporejene, pa položaj vrat zabojnikov ne vpliva na porabo energije.
10. Zamrznjen predal (zamrzovalnik): Notranja konfiguracija naprave je tista, ki zagotavlja najučinkovitejšo rabo energije.
11. Ne odstranjujte hladilnih akumulatorjev iz zamrzovalne košarice (če obstajajo).

NODAĽA - 7. VAŠ HLADILNIK Z ZAMRZOVALNIKOM

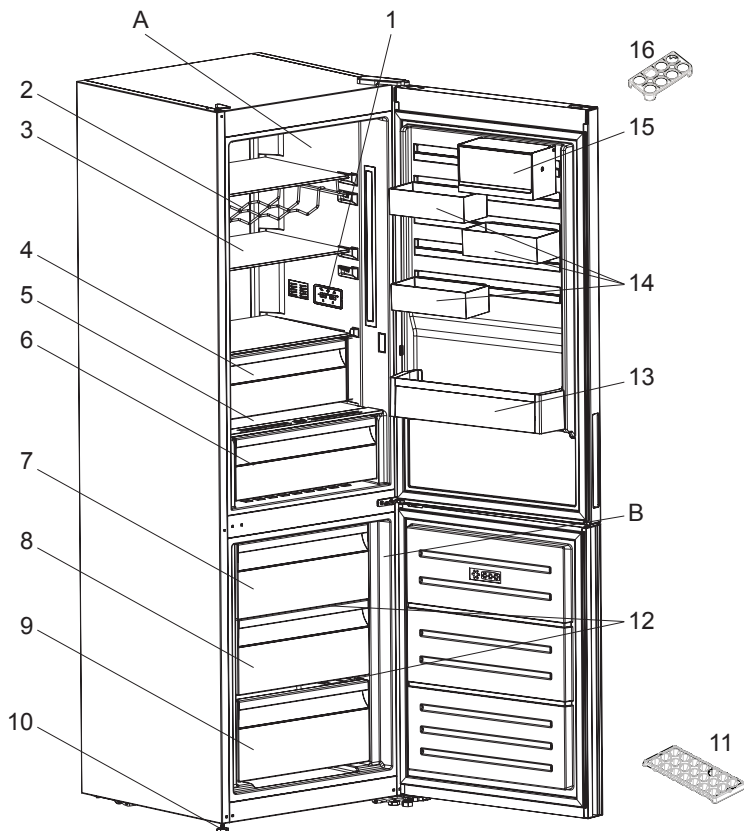

Ta predstavitev delov naprave je le informativne narave. Deli se lahko razlikujejo glede na model vaše naprave.

A) Predel hladilnika

B) Predal zamrzovalnika

1) Zaslon in nadzorna plošča

2) Stojalo za vino *

3) Polica hladilnika

4) Predel hladilnika *

5) Pokrov predala svežine

6) Predal svežine

7) Zgornji predal zamrzovalnika

8) Srednja košara zamrzovalnika

9) Spodnja košara zamrzovalnika

10) Noge za izravnavanje

11) Pladenj za led

12) Steklena polica zamrzovalnika *

13) Polica za steklenice

14) CustomFlex

15) CustomFlex s pokrovom

16) Predal za jajca

* pri nekaterih modelih

KAZALO

PRIJE UPORABE HLADNJAKA.....	98
Općenita upozorenja	98
Stari i pokvareni hladnjaci	102
Sigurnosna upozorenja	102
Instalacija i rukovanje hladnjakom.....	103
Prije uporabe hladnjaka.....	103
RAZLIČITE FUNKCIJE I MOGUĆNOSTI	104
Informacije o tehnologiji hlađenja nove generacije.....	104
Zaslon i upravljačka ploča	105
Upotreba hladnjaka – zamrzivača	105
Postavke temperature zamrzivača	105
Postavke temperature hladnjaka.....	105
Način Super Freeze	105
Funkcija alarma za otvorena vrata	106
Upozorenja o podešavanju temperature	106
Indikator temperature	107
Dodatna oprema.....	108
Posuda za ledposuda za led	108
Kutija zamrzivača	108
Odjeljak za dodatno hlađenje.....	108
Regulator vlage	109
CustomFlex	109
POSTAVLJANJE HRANE U UREĐAJ	110
Odjeljak hladnjaka	110
Odjeljak zamrzivača	110
ČIŠĆENJE I ODRŽAVANJE	113
Odmrzavanje	114
PRIJEVOZ I PROMJENA MJESTA POSTAVLJA	114
Promjena položaja vrata.....	114
PRIJE POZIVA SERVISU	114
Savjeti za uštedu energije	118
DIJELOVI UREĐAJA I ODJELJCI	119

DIO - 1. PRIJE UPORABE HLADNJAKA

Općenita upozorenja

! POZOR: Držite ventilacijske otvore, na kućištu ili na ugradbenoj strukturi uređaja, bez prepreka.

! POZOR: Ne koristite mehaničke uređaje ili druga sredstva za ubrzavanje postupka odmrzavanja, osim onih koje je preporučio proizvođač.

! POZOR: Ne koristite električne uređaje unutar odjeljka za čuvanje hrane, osim ako nisu onog tipa koje je preporučio proizvođač.

! POZOR: Nemojte oštetiti sklop rashladnog sredstva.

! POZOR: Kada postavljate uređaj, osigurajte da kabel napajanja nije negdje zapeo i da nije oštećen.

! POZOR: Nemojte postavljati višestruke prijenosne utičnice ili prijenosne izvore napajanja na stražnji dio uređaja.

! POZOR: Radi izbjegavanja opasne situacije uslijed nestabilnosti uređaja, treba ga učvrstiti prema uputama.

! Ako vaš hladnjak koristi R600a kao rashladno sredstvo – ovo možete saznati s naljepnice na hladnjaku- trebate biti pažljivi tijekom dostave i montaže kako biste spriječili oštećenja na ostalim dijelovi hladnjaka. Iako je R600a prirodni plin koji ne onečišćuje okoliš, on spada u eksplozivne plinove. U slučaju istjecanja uslijed oštećenja dijelova hladnjaka, odmaknite hladnjak od izvora otvorenog plamena ili izvora topline te prozračite prostoriju u kojoj se uređaj nalazio na nekoliko minuta.

- Prilikom prenošenja i postavljanja hladnjaka, nemojte oštetiti sklop rashladnog plina.
- U uređaju nemojte čuvati eksplozivne tvari poput posuda s aerosolom sa zapaljivim materijalima.

- Ovaj uređaj namijenjen je uporabi u kućanstvu te za sličnu namjenu u:
 - za kuhinje osoblja u trgovinama, uredima i drugom radnim prostorima
 - na farmama, te za uporabu gostiju u hotelima, motelima i drugim vrstama smještaja
 - u pansionima;
 - za potrebe catering usluga i sličnih neprodajnih svrha
- U svrhu sprječavanja opasnosti, ako utičnica ne odgovara utikaču hladnjaka mora je zamijeniti proizvođač, njegov zastupnik ili druga ovlaštena osoba.
- Posebno uzemljeni utikač povezan je s kabelom za napajanje hladnjaka. Ovaj utikač treba koristiti uz posebno uzemljenu utičnicu od 16 ampera ili 10 ampera, ovisno o državi u kojoj će se proizvod prodavati. Ako takve utičnice nema u vašem kućanstvu, pozovite ovlaštenog električara da je postavi.
- Ovim uređajem mogu rukovati djeca starija od 8 godina kao i osobe smanjenih fizičkih, osjetilnih ili mentalnih sposobnosti, kao i osobe s nedovoljnim iskustvom i znanjem ukoliko su pod nadzorom ili su dobili upute za rad s uređajem na siguran način te razumiju opasnost kojoj su izloženi. Djeca se ne smiju igrati s uređajem. Djeca bez nadzora ne smiju čistiti ili vršiti korisničko održavanje bez nadzora.
- Djeci u dobi od 3 do 8 godina dopušteno je puniti i prazniti rashladne uređaje. Od djece se ne očekuje da obavljaju čišćenje ili održavanje uređaja, od vrlo male djece (0-3 godine) se ne očekuje uporaba aparata, od male djece (3-8 godina) se ne očekuje da koriste uređaje na siguran način, osim ako su pod stalnim nadzorom, starija djeca (8-14 godina starosti) i ranjive osobe mogu koristiti uređaje sigurno nakon što su dobili odgovarajući nadzor ili upute o korištenju aparata. Ne očekuje se da će vrlo ranjive osobe koristiti uređaje na siguran način ako se ne provodi stalni nadzor.

- U svrhu sprječavanja opasnosti, oštećeni mrežni kabel mora zamijeniti proizvođač, njegov zastupnik ili druga ovlaštena osoba.
- Ovaj uređaj nije namijenjen za uporabu na nadmorskim visinama iznad 2000 m.

Kako biste izbjegli kontaminaciju hrane, molimo vas da se pridržavate sljedećih uputa:

- Otvaranje vrata na duže vrijeme može uzrokovati značajno povećanje temperature u odjeljcima uređaja.
- Redovito čistite površine koje mogu doći u dodir s hranom i pristupačnim sustavima odvodnje.
- Sirovo meso i ribu čuvajte u prikladnim posudama u hladnjaku, tako da ne bude u dodiru s drugim hranom ili ne kapaju na drugu hranu.
- Odjeljci s zamrznutom hranom s dvije zvjezdice prikladni su za čuvanje prethodno zamrznute hrane, čuvanje ili pripremu sladoleda i pripremu kockica leda.
- Odjeljci s jednom, dvije ili tri zvjezdice nisu prikladni za zamrzavanje svježe hrane.
- Ako je uređaj za hlađenje ostavljen prazan dulje vrijeme, isključite ga, odmrznite, očistite, osušite i ostavite otvorena vrata kako biste spriječili razvoj plijesni unutar uređaja.

Servisiranje

- Za popravak uređaja kontaktirajte s ovlaštenim servisom. Koristite jedino originalne pričuvne dijelove.
- Uzmite u obzir da samostalni popravak ili neprofesionalni popravak mogu imati sigurnosne posljedice pri čemu možda neće vrijediti jamstvo.
- Sljedeći pričuvni dijelovi će biti dostupni 7 godina od prestanka proizvodnje modela: termostati, temperaturni senzori, tiskane kružne ploče, svjetlosni izvori, ručke za vrata, šarke za vrata, ležišta i košare.
- Molimo uzmite u obzir da su neki od ovih pričuvnih dijelova dostupni samo profesionalnim serviserima, te da svi pričuvni dijelovi nisu relevantni za sve modele.
- Brtve za vrata će biti dostupne 10 godina nakon što prestane proizvodnja modela.

Stari i pokvareni hladnjaci

- Ako vaš stari hladnjak ima bravu, slomite ili uklonite bravu prije nego ga bacite, jer se djeca mogu zaglaviti unutra što može dovesti do nesreće.
- Stari hladnjaci i škrinje sadrže izolacijski materijal i rashladna sredstva sa CFC-om. Stoga, vodite računa o okolišu prilikom zbrinjavanja starih frižidera.

Odlaganje vašeg starog stroja



Ovaj znak na proizvodu ili njegovom pakiranju označava da se ovaj proizvod ne smije tretirati kao kućanski otpad. Umjesto toga, treba se predati na odgovarajući otpad za reciklažu električne i elektroničke opreme. Osiguranjem pravilnog odlaganja ovog proizvoda, pomoći ćete u prevenciji mogućih negativnih posljedica za okoliš i ljudsko zdravlje, koje bi prouzročilo neodgovarajuće odlaganje ovog proizvoda. Za detaljnije informacije o reciklaži ovog proizvoda, javite se Vašim lokalnim vlastima, službi za odvoz smeća ili trgovini gdje ste kupili ovaj proizvod.

Napomene:

- Molimo, prije instalacije i uporabe uređaja pažljivo pročitate korisnički priručnik. Naša tvrtka nije odgovorna za oštećenja nastala uslijed neispravne uporabe.
- Slijedite sve upute na vašem uređaju i u korisničkom priručniku, čuvajte priručnik na sigurnom kako biste mogli riješiti probleme koji se mogu pojaviti u budućnosti.
- Ovaj uređaj namijenjen je uporabi u kućanstvima i može se koristiti samo u kućanstvima i za naznačene svrhe. Nije podesan za komercijalnu ili zajedničku uporabu. Takva uporaba će uzrokovati opoziv jamstva i naša tvrtka neće biti odgovorna za gubitke koji nastanu.
- Ovaj uređaj namijenjen je uporabi u kućanstvima i podesan je samo za hlađenje/pohranu hrane. Nije podesan za komercijalnu ili uobičajenu uporabu i/ili za pohranu drugih stvari osim hrane. Naša tvrtka nije odgovorna za gubitke do kojih dođe u suprotnom.

Sigurnosna upozorenja

- Ne koristite višestruke utičnice ili produžni kabel.
- Ne uključujte u oštećene, istrošene ili stare utikače.
- Ne povlačite, presavijate i ne oštećujte kabel.



- Nemojte upotrebljavati utični prilagodnik.
- Uređaj je namijenjen upotrebi od stane odraslih osoba, ne dozvolite djeci igranje s uređajem i ne dozvolite im da se vješaju za vrata.
- Ne uključujte ili isključujte utikač iz utičnice mokrim rukama kako bi se spriječio električni udar!
- Ne stavljajte staklene boce ili limenke u odjeljak zamrzivača. Boce ili limenke mogu eksplodirati.
- Zbog vlastite sigurnosti ne stavljajte eksplozivne ili zapaljive materijale u hladnjak. Pića s većim udjelom alkohola moraju biti dobro zatvorena i odložena uspravno u odjeljku hladnjaka.



- Kad uzimate led nastao u odjeljku zamrzivača, ne dirajte ga jer može izazvati ozebline i/ili posjekotine.
- Zamrznutu hranu ne dirajte mokrim rukama! Ne jedite sladoled i kockice leda odmah kad ih izvadite iz odjeljka zamrzivača!
- Otopljenu hranu nemojte ponovo zamrzavati. To može ugroziti zdravlje i izazvati trovanje hranom.
- Ne pokrivate vrh ili cijeli zamrzivač s čipkom. To može utjecati na rad zamrzivača.
- Za sprječavanje oštećenja dodatnog pribora, pričvrstite ga u hladnjak tijekom prijevoza.



Instalacija i rukovanje hladnjakom

Prije nego što počnete koristiti hladnjak trebate obratiti pozornost na sljedeće:

- Radni napon hladnjaka je 220-240 V na 50Hz.
- Ne preuzimamo odgovornost za štete koje nastanu zbog korištenja bez uzemljenja.
- Postavite hladnjak na mjesto gdje neće biti izložen izravnoj sunčevoj svjetlosti.
- Vaš bi uređaj trebao biti najmanje 50 cm udaljen od štednjaka, plinskih štednjaka i jezgri grijača te bi trebao biti najmanje 5 cm udaljen od električnih pećnica.
- Vaš hladnjak nikada se ne smije koristiti na otvorenom ili ostaviti na kiši.
- Kad se vaš hladnjak nalazi pored zamrzivača trebalo bi biti najmanje 2 cm udaljenosti između njih kako bi se spriječilo stvaranje vlage na vanjskoj površini.
- Ne stavljajte ništa na svoj hladnjak i postavite ga na prikladno mjesto tako da je barem 15 cm slobodno s gornje strane.
- Podesive prednje noge trebaju se podesiti kako bi vaš uređaj bio postavljen u vodoravnom položaju i kako bi bio stabilan. Možete prilagoditi noge zakretanjem u smjeru kazaljke na satu (ili u suprotnom smjeru). To je potrebno izvršiti prije stavljanja hrane u hladnjak.
- Prije korištenja hladnjaka obrišite sve dijelove toplom vodom u koju ste dodali čajnu žličicu sode bikarbone, a zatim isperite čistom vodom i osušite. Stavite sve dijelove nakon čišćenja.



- Postavite plastiku za podešavanje udaljenosti (dio s crnim lopaticama sa stražnje strane) zakretanjem za 90° kako je prikazano na slici da bi se spriječilo da kondenzator dodiruje zid.
- Hladnjak bi se trebao postaviti uza zid, a slobodni prostor ne bi trebao biti veći od 75 mm.

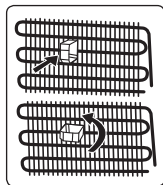

Prije uporabe hladnjaka

- Ako se hladnjak koristi po prvi put ili nakon prijevoza, neka hladnjak stoji uspravno 3 sata prije uključivanja kako bi se osigurao ispravan rad. U suprotnom, možete oštetiti kompresor.
- Hladnjak može imati čudan miris prije uključivanja; miris će nestati kad se uređaj počne hladiti.

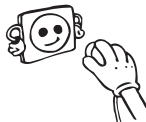

DIO - 2. RAZLIČITE FUNKCIJE I MOGUĆNOSTI

Informacije o tehnologiji hlađenja nove generacije

Hladnjaci sa zamrzivačem s tehnologijom hlađenja nove generacije rade na način drugačiji od statičnih hladnjaka sa zamrzivačem. Kod uobičajenih hladnjaka sa zamrzivačem vlažan zrak ulazi u zamrzivač, dok vodena para izlazi iz hrane i pretvara se u inje u odjeljku zamrzivača. Kako bi se to inje odledilo, potrebno je izvaditi utikač hladnjaka iz utičnice. Kako bi hrana ostala hladna tijekom razdoblja odležavanja, korisnik ju mora staviti na neko drugo mjesto i očistiti ostatke leda i nagomilanoginja.

Situacija je sasvim drugačija kod odjeljaka zamrzivača s tehnologijom hlađenja nove generacije. Uz pomoć ventilatora se kroz odjeljak zamrzivača upuhuje hladan i suh zrak. Rezultat upuhavanja hladnog zraka u odjeljak zamrzivača – čak i u prostor između polica – je jednakomjerno i pravilno zamrzavanje hrane. Ainja neće biti.

Konfiguracija u odjeljku hladnjaka bit će skoro ista kao i u odjeljku zamrzivača. Zrak kojeg ispušta ventilator, koji se nalazi na vrhu hladnjaka, hladi unutarnji prostor hladnjaka dok prolazi kroz prazan prostor iza kanala za zrak. Istovremeno se zrak ispuhuje kroz otvore na kanalu za zrak kako bi se postupak hlađenja u odjeljku hladnjaka mogao uspješno dovršiti. Otvori na zračnom kanalu dizajnirani su za jednakomjerno raspodjelu zraka kroz odjeljak.

Budući da između zamrzivača i odjeljka hladnjaka zrak ne prolazi, mirisi se neće miješati.

Rezultat toga je jednostavnost korištenja hladnjaka s tehnologijom hlađenja nove generacije i mogućnost skladištenja velikih količina hrane te estetski izgled.

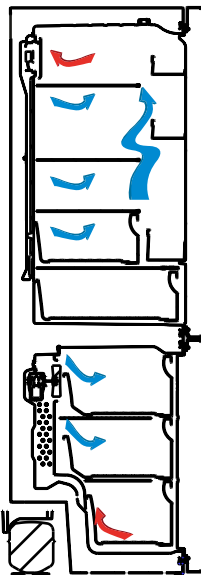

Zaslon i upravljačka ploča

Upotreba upravljačke ploče

1. Omogućuje vam postavke zamrzivača.
2. Omogućuje vam postavke hladnjaka.
3. Zaslon za postavljanje vrijednosti zamrzivača.
4. Zaslon za postavljanje vrijednosti hladnjaka.
5. Oznaka za ekonomični način rada.
6. Oznaka načina Super Freeze.
7. Oznaka alarma.

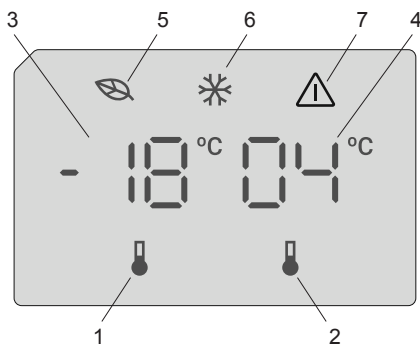

Upotreba hladnjaka – zamrzivača

Nakon što je proizvod uključen u napajanje, prikazat će se sve oznake 2 sekunde, a početne vrijednosti prikazat će se kao -18 °C na indikatoru podešavanja zamrzivača i +4 °C na indikatoru podešavanja hladnjaka.

Postavke temperature zamrzivača

- Početna je vrijednost temperature pokazatelja postavki zamrzivača -18 °C.
- Jedanput pritisnite gumb za postavljanje zamrzivača.
Kada prvi put pritisnete gumb, zatreperit će prethodna vrijednost na zaslonu.
- Uvijek kada pritisnete ovaj gumb temperatura će se redom smanjiti.
- Ako nastavite s pritiskanjem istog gumba, ponovno će se pokrenuti od -16 °C.

NAPOMENA: Ekonomični način automatski će se aktivirati kada se temperatura odjeljka za zamrzavanje postavi na -18 °C.



Postavke temperature hladnjaka

- Početna je vrijednost temperature pokazatelja postavki hladnjaka +4 °C.
- Pritisnite gumb hladnjaka.
- Uvijek kada pritisnete ovaj gumb temperatura će se redom smanjiti.
- Ako nastavite s pritiskanjem istog gumba, ponovno će se pokrenuti od +8 °C.

Način Super Freeze

Svrha

- Zamrznuti veliku količinu hrane koja ne stane na policu za brzo zamrzavanje.
- Zamrznuti pripremljenu hranu.
- Brzo zamrznuti svježiju hranu kako bi se zadržala svježina.

Kako se upotrebljava?

Da biste uključili način brzog zamrzavanja, pritisnite i držite gumb za podešavanje temperature zamrzivača 3 sekunde. Nakon što se postavi način Super Freeze, zasvijetlit će oznaka načina Super Freeze na pokazatelju, čut će se zvučni signal uređaja kako bi se potvrdilo uključivanje načina rada.



Tijekom načina Super Freeze

- Moguće je podešavanje temperature hladnjaka. Način Super Freeze nastavlja s radom.
- Nije moguće odabrati ekonomični način.
- Način Super Freeze može se poništiti istom radnjom kao i kod odabira.

Napomene:

- Maksimalna količina svježe hrane (u kilogramima) koju je moguće zamrznuti unutar 24 sata prikazuje se na naljepnici uređaja.
- Za optimalnu učinkovitost uređaja pri maksimalnoj opterećenosti zamrzivača, postavite uređaj na aktivni način "Super Freeze" 3 sata prije nego u zamrzivač stavite svježu hranu.



Način rada brzog zamrzavanja automatski će se poništiti nakon 24 sata ili kada temperatura senzora zamrzivača padne ispod -32°C .

Funkcija alarma za otvorena vrata

Ako vrata hladnjaka ostanu otvorena dulje od 2 minute, čut će se zvučni signal uređaja.

Upozorenja o podešavanju temperature

- Ne preporučuje se upotreba hladnjaka pri temperaturi okoline nižoj od 10°C radi očuvanja učinkovitosti.
- Temperatura treba podesiti ovisno o učestalosti otvaranja vrata i količini hrane koja se čuva u hladnjaku.
- Nemojte prijeći na sljedeće podešavanje prije nego što dovršite prethodno.
- Ovisno o temperaturi okoline, nakon prvog uključivanja hladnjak je potrebno uključiti na 24 sata bez prekida kako bi se u potpunosti rashladio. Tijekom ovog vremena nemojte često otvarati vrata hladnjaka ili u njega stavljati mnogo hrane.
- Funkcija zadržke od 5 minuta primjenjuje se da bi se spriječilo oštećenje kompresora hladnjaka kada dođe do isključivanja iz struje i ponovnog uključivanja ili do prekida napajanja energijom. Vaš hladnjak počet će s normalnim radom nakon 5 minuta.
- Vaš hladnjak namijenjen je za rad u rasponu temperature okoline navedenom u standardima, prema klimatskom razredu navedenom na naljepnici s informacijama. Radi učinkovitosti hlađenja, ne preporučamo upotrebu hladnjaka pri temperaturama izvan navedenih temperaturnih vrijednosti.
- Uređaj je izrađen za uporabu na temperaturama okoline između 10°C i 43°C .

Klimatski razred	Okolna temperatura $^{\circ}\text{C}$
T	Između 16 i 43 ($^{\circ}\text{C}$)
ST	Između 16 i 38 ($^{\circ}\text{C}$)
N	Između 16 i 32 ($^{\circ}\text{C}$)
SN	Između 10 i 32 ($^{\circ}\text{C}$)

Važne upute za postavljanje

Ovaj uređaj osmišljen je za rad u teškim klimatskim uvjetima (do 43°C ili 110°F) i opremljen je tehnologijom Freezer Shield koja osigurava da se hrana smrznuta u zamrzivaču neće odmrznuti čak i ako temperatura okoline dosegne -15°C . Stoga ovaj uređaj možete postaviti u prostoriju u kojoj nema grijanja, a da se pritom ne morate brinuti o kvarenju smrznute hrane u zamrzivaču. Kada se temperatura okoline vrati na uobičajenu, možete nastaviti upotrebljavati uređaj kao i obično.

Indikator temperature

Kako bismo vam pomogli u boljem postavljanju vašeg hladnjaka, opremili smo ga indikatorom temperature koji se nalazi na najhladnijem području.

Kako biste bolje pohranjivali hranu u vašem hladnjaku, posebno na najhladnijem području, pobrinite se da na indikatoru temperature bude prikazana poruka "OK". Ako se « OK » ne pojavljuje, to znači da temperatura nije postavljena ispravno.

Možda će biti teško vidjeti indikatora, pobrinite se da je ispravno osvijetljen. Svaki puta kada se uređaj za postavljanje temperature promijeni, pričekajte da se temperatura unutar naprave stabilizira prije nastavka, ako je potrebno, s novom postavkom temperature. Molimo da mijenjate položaj uređaja za postavljanje temperature postupno i pričekate barem 12 sati prije početka nove provjere i potencijalne promjene.



NAPOMENA: Nakon čestih otvaranja (ili duže otvorenosti) vrata ili nakon stavljanja svježih hrane u napravu, normalno je da se "OK" neće pojaviti na indikatoru postavke temperature. Ako dođe do abnormalnog gomilanja ledenih kristala (donji zid naprave) u odjeljku hladnjaka, isparivača (preopterećena naprava, visoka temperatura sobe, česta otvaranja vrata), uređaj za postavljanje temperature stavite na niži položaj, sve dok se ponovno ne postignu razdoblja isključenog kompresora.

Hranu pohranjajte u najhladnijem području hladnjaka.



Vaša hrana bit će bolje pohranjena ako je stavite u najprikladnije područje za hlađenje. Najhladnije područje je odmah iznad odjeljka za voće i povrće.

Sljedeći simbol označava najhladnije područje vašeg hladnjaka.

Kako biste bili sigurni da u tom području imate najnižu temperaturu, pobrinite se da se polica nalazi na razini tog simbola, kao što je prikazano na slici.

Gornja granica najhladnijeg područja označena je donjom stranom naljepnice (glava strelice). Gornja polica najhladnijeg područja mora biti u ravnini s glavom strelice. Najhladnije područje je ispod te razine.

Pošto se te police mogu uklanjati, pobrinite se da uvijek budu na istoj razini s ograničenjima tih zona opisanim na naljepnici, kako bi se održavale temperature u tom području.

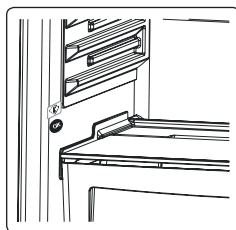

Dodatna oprema

Posuda za ledposuda za led

- Napunite posudu za led vodom i stavite je u odjeljak zamrzivača.
- Kad se voda u potpunosti pretvori u led, zavrnite posudu kao što je pokazano i iz nje će ispasti kockice leda.

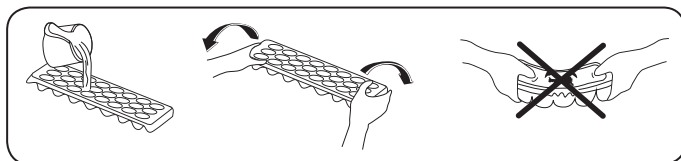

Kutija zamrzivača

Kutija zamrzivača je za hranu kojoj je potreban lakši pristup.

Vađenje kutije zamrzivača:

- Izvucite kutiju što više moguće
- Povucite prednji dio kutije prema gore i van.



Za ponovno postavljanje kliznog odjeljka izvedite obratnu radnju istog postupka.



Napomena: Kod izvlačenja i postavljanja uvijek držite ručku kutije.

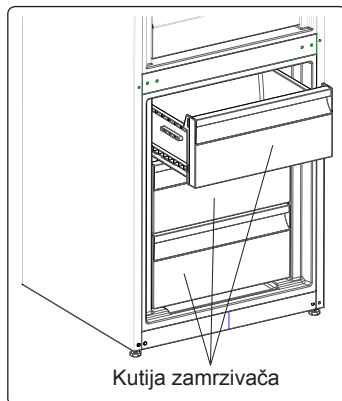

Odjeljak za dodatno hlađenje (Kod nekih modela)

Idealno za održavanje okusa i teksture svježih odrezaka i sira. Ladica na izvlačenje osigurava sredinu s nižom temperaturom u usporedbi s ostatkom hladnjaka, zahvaljujući aktivnoj cirkulaciji hladnog zraka.

Vađenje police za meso i ribu

- Povucite policu za meso i ribu prema sebi tako da klizi po vodilicama.
- Povucite policu za meso i ribu prema gore s vodilice kako bi je izvadili.



Regulator vlage (Kod nekih modela)

Regulator vlage u zatvorenom položaju omogućuje duže skladištenje svježeg voća i povrća.

Ako je odjeljak za voće i povrće sasvim pun, regulator vlage koji se nalazi na prednjem dijelu odjeljka za voće i povrće mora biti u otvorenom položaju. Na taj način kontrolira se ulaz zraka i razina vlage u odjeljku za voće i povrće i omogućuje se duže skladištenje voća i povrća.

Ako na staklenoj polici vidite znakove kondenzacije, do kraja otvorite regulator vlage.

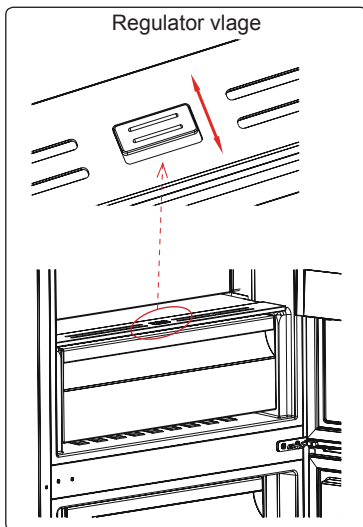

CustomFlex

CustomFlex® vam nudi slobodu prilagodbe prostora u vašem hladnjaku. Unutar vrata se nalazi kontejner za pohranu i mobilni kontejneri, tako da možete skrojiti prostor prema vašim potrebama. Kontejneri su čak pokretni, tako da ih možete izvaditi iz hladnjaka radi lakšeg pristupa.

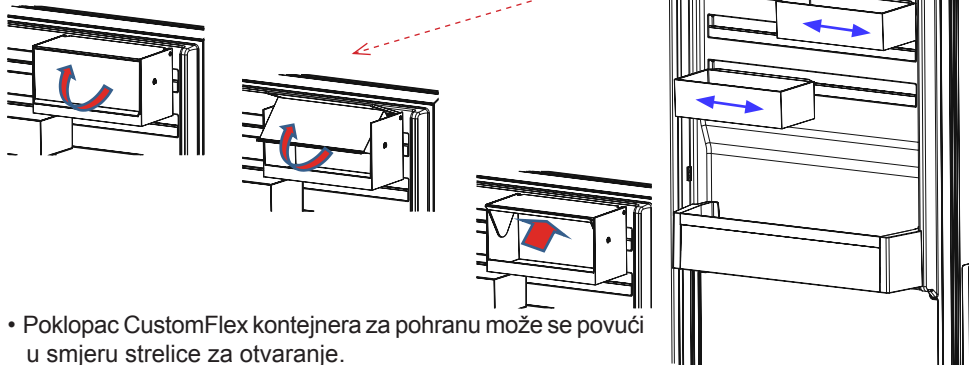

- Poklopac CustomFlex kontejnera za pohranu može se povući u smjeru strelice za otvaranje.
- Za zatvaranje, poklopac se može povući u suprotnom pravcu.

Vizualni i tekstualni opisi u dijelu o dodacima mogu se razlikovati ovisno o modelu vašeg uređaja.

DIO - 3. POSTAVLJANJE HRANE U UREĐAJ

Odjeljak hladnjaka

- Kako bi smanjili vlažnost a samim time i stvarane inja u unutrašnjosti hladnjaka, ne odlažite u hladnjak posude koje sadrže tekućinu bez poklopca. Inje ima tendenciju skupljanja u hladnijim dijelovima isparivača, pa bi se zbog toga proces odlenivanja trebao provoditi češće.
- Nikada ne odlažite toplu hranu u hladnjak. Hrana se treba ohladiti na sobnu temperaturu i smjestiti tako da ne sprečava cirkulaciju zraka u hladnjaku.
- Nastojte da posude i namirnice ne dotiču zadnju stjenku hladnjaka, jer bi inje moglo prilijepiti odloženu stvar za stjenku. Ne otvarajte vrata hladnjaka bez potrebe.
- Smjestite meso i očišćenu ribu (propisno zamotanu) koju ćete koristiti u sljedećih dan ili dva, na dno hladnjaka (to je iznad osvježivača), zato što je to najhladniji dio hladnjaka i osigurava najbolje uvijete.
- U osvježivač možete odlagati otpakirano voće i povrće.

Neki prijedlozi o stavljanju i skladištenju hrane u odjeljcima hladnjaka nalaze se u nastavku.

Hrana	Vrijeme čuvanja	Gdje staviti u hladnjaku
Povrće i voće	1 tjedan	U ladici (bez zamotavanja)
Meso i riba	2 do 3 dana	Prekriveno plastičnom folijom, u vrećici ili kutiji za meso (na staklenoj polici)
Svježi sir	3 do 4 dana	U posebnoj ladici u vratima
Maslac i margarin	1 tjedan	U posebnoj ladici u vratima
Proizvodi u bocama, mlijeko i jogurt	Do isteka roka kojeg preporučuje proizvođač	U posebnoj ladici u vratima
Jaja	1 mjesec	U polici za jaja
Kuhana hrana	2 dana	Sve police

Odjeljak zamrzivača

- Odjeljak za duboko zamrzavanje koristite za dugotrajno skladištenje zamrznute hrane i stvaranje leda.
- Kako biste izvukli maksimum iz odjeljka za zamrzavanje, koristite samo staklene ladice u gornjem i srednjem dijelu. Za donji dio koristite donju košaru.
- Hranu koju ćete tek zamrznuti nemojte stavljati kraj već zamrznute hrane.
- Hranu koju ćete zamrzavati (meso, mljeveno meso, riba itd.) podijelite na manje dijelove tako da ih možete iskoristiti za pojedinačne obroke.
- Nemojte ponovno zamrzavati hranu koju ste već odmrznuli. Ta hrana mogla biti biti opasna po vaše zdravlje jer može uzrokovati trovanje hranom.
- Vruća jela ne stavljajte u odjeljak zamrzivača. Prije stavljanja u zamrzivač potrebno ih je ohladiti. Ako biste u zamrzivač stavili vruća jela, pokvarili biste već prije zamrznutu hranu.
- Kada kupujete zamrznutu hranu, provjerite ako je zamrznuta u odgovarajućim uvjetima i ako ambalaža nije poderana.
- Kada skladištite zamrznutu hranu, uvijek pročitajte uvjete skladištenja navedene na ambalaži. Ako na ambalaži nema nikakvog pojašnjenja, hranu je potrebno konzumirati u što kraćem vremenskom razdoblju.

- Ako su na ambalaži zamrznute hrane vidljivi znakovi vlage, a hrana ima čudan miris, ta hrana vjerojatno nije skladištena u prikladnim uvjetima pa se je pokvarila. Takvu hranu nemojte kupovati!
- Vrijeme skladištenja zamrznute hrane ovisi o ambijentalnoj temperaturi, učestalosti otvaranja i zatvaranja vrata, postavkama termostata, vrsti hrane i vremenu proteklom od datuma kupovine hrane do stavljanja te hrane u zamrzivač. Uvijek se pridržavajte uputa navedenih na ambalaži i nikada nemojte premašiti naznačeno trajanje skladištenja hrane.
- Napomena: ako vrata zamrzivača želite otvoriti odmah nakon zatvaranja, nećete ih lako otvoriti. To je sasvim uobičajeno! Nakon što zamrzivač postigne uravnoteženo stanje, vrata će se lako otvoriti.

Važna napomena:

- Zamrznuta hrana, kada je odmrznuta, mora se kuhati isto kao i svježja hrana. Ako se ne kuha nakon odmrzavanja, ona se NIKADA ne smije ponovno zamrzavati.
- Okus nekih začina u kuhanim jelima (anis, bosiljak, potočarka, ocat, birani začini, đumbir, češnjak, luk, senf, timijan, mažuran, crni papar, itd.) se mijenja i pretpostavlja jaki okus kada su jela pohranjena na dugo vrijeme. Prema tome, dodajte samo malu količinu začina ako planirate zamrzavati, ili željenu količinu začina možete dodati kada se hrana odmrzava.
- Razdoblje pohrane hrane ovisi o korištenim masnoćama. Prikladne masnoće su margarin, teleća mast, maslinovo ulje i maslac, dok su neprikladne kikiriki ulje i svinjska mast.
- Hrana u tekućem obliku mora se zamrzavati u plastičnim šalicama, a ostala hrana mora se zamrzavati u plastičnim folijama ili vrećicama.

Neki prijedlozi o stavljanju i skladištenju hrane u odjeljcima zamrzivača nalaze se u nastavku.

Povrće i voće	Priprema	Vrijeme čuvanja (mjeseci)	Vrijeme otapanja na sobnoj temperaturi -sati-
Cvjetača	Skinite lišće, podijelite srčiku na dijelove i ostavite da odstoji u vodi s malo limuna	10 - 12	Može se koristiti zamrznuto
Zeleni grah, mahune	Oprite i narežite na male dijelove.	10 - 13	Može se koristiti zamrznuto
Grašak	Oljuštite i operite	12	Može se koristiti zamrznuto
Gljive i šparoge	Operite i narežite na male komade	6 - 9	Može se koristiti zamrznuto
Kupus	Očišćeni	6 - 8	2
Patlidžan	Narezati na komade od 2 cm nakon pranja	10 - 12	Razdvojiti biljke jednu od druge
Kukuruz	Očistite ga i zapakirajte u klipu ili znu	12	Može se koristiti zamrznuto
Mrkva	Operite i narežite na kriške	12	Može se koristiti zamrznuto

Povrće i voće	Priprema	Vrijeme čuvanja (mjeseci)	Vrijeme otapanja na sobnoj temperaturi -sati-
Paprika	Uklonite peteljku, podijelite na dva dijela i izbacite sjemenke	8 - 10	Može se koristiti zamrznuto
Špinat	Oprati	6 - 9	2
Jabuke i kruške	Ogulite i narežite	8 - 10	(u zamrzivaču) 5
Marelice i breskve	Podijelite na pola i izbacite sjemenke	4 - 6	(u zamrzivaču) 4
Jagode i maline	Operite ih i očistite	8 - 12	2
Kuhano voće	U čašici, dodajte 10 % šećera	12	4
Šljive, trešnje, višnje	Operite i uklonite peteljke	8 - 12	5 - 7

Colspan="2">Mliječni proizvodi i proizvodi od tijesta	Priprema	Vrijeme čuvanja (mjeseci)	Uvjeti čuvanja	
Pakirano (homogenizirano) mlijeko		U vlastitom pakiranju	2 - 3	Samo homogenizirano mlijeko
Sir (osim bijelih sireva)		U kriškama	6 - 8	Mogu ostati u svojim originalnim pakiranjima na kratko vrijeme. Treba ih zamotati plastičnom folijom za dulje čuvanje.
Maslac, margarin		U vlastitom pakiranju	6	
Jaje (*)	Bjelanjak		10 - 12	30 g jednako je jednom bjelanjku.
	Mješavina (bjelanjak i žumanjak)	Dobro izmiješano uz prstohvat soli ili šećera kako bi se spriječilo zgušnjavanje	10	50 g jednako je jednom žumanjku.
	Žumanjak	Dobro izmiješano uz prstohvat soli ili šećera kako bi se spriječilo zgušnjavanje	8 - 10	20 g jednako je jednom žumanjku.

U zatvorenoj čašici

(*) Nikada zamrznuti s ljuskom. Bjelanjak i žumanjak treba zamrznuti odvojeno ili potpuno izmiješati.

	Vrijeme čuvanja (mjeseci)	Vrijeme otapanja na sobnoj temperaturi (sati)	Vrijeme otapanja u pećnici (minute)
Kruh	4 - 6	2 - 3	4-5 (220-225 °C)
Keksi	3 - 6	1 - 1,5	5-8 (190-200 °C)
Pite	1 - 3	2 - 3	5-10 (200-225 °C)
Voćne pite	1 - 1,5	3 - 4	5-8 (190-200 °C)
Lisnato tijesto	2 - 3	1 - 1,5	5-8 (190-200 °C)
Pizza	2 - 3	2 - 4	15-20 (200 °C)

DIO - 4. ČIŠĆENJE I ODRŽAVANJE

 Prije početka čišćenja, isključite štednjak iz mrežnog napajanja.

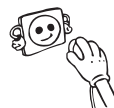

 Ne čistite uređaj ulijevanjem vode.



 Ne koristite abrazivne proizvode, deterđente i sapune. Nakon pranja, isperite čistom vodom i pažljivo ih osušite. Kad je postupak čišćenja završen ponovno uključite uređaj suhim rukama.



- Odjeljke hladnjaka i zamrzivača treba povremeno očistiti otopinom sode bikarbone i mlake vode.



 • Pribor čistite odvojeno sapunom i vodom. Ne perite ih u perilici suđa.



- Kondenzator treba očistiti metlom (na stražnjoj strani uređaja) jednom godišnje radi uštede energije i povećanja produktivnosti.

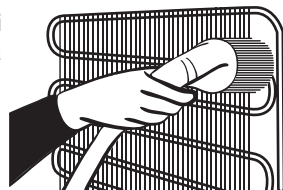

 **MREŽNO NAPAJSANJE TREBA BITI ISKLJUČENO.**

Odmrzavanje

Vaš hladnjak odmrzava automatski. Voda nastala kao rezultat odmrzavanja prolazi kroz žlijeb za prikupljanje vode, teče u spremnik isparavanja iza vašeg hladnjaka te samostalno isparava tamo.



Zamjena LED svjetla

 Ako vaš hladnjak ima LED svjetlo, obratite se odjelu korisničke podrške jer zamjenu LED svjetla smije izvršiti samo ovlašteno osoblje.

Napomena: Broj i lokacija LED svjetlo razlikuje se ovisno o modelu proizvoda.

DIO - 5. PRIJEVOZ I PROMJENA MJESTA POSTAVLJA

Prijevoz i promjena mjesta postavljanja

- Originalno pakiranje i stiropor se moraju čuvati za ponovni prijevoz (opcionalno).
- Hladnjak trebate učvrstiti debelom ambalažom, trakama ili čvrstim užetom te slijedite upute za prijevoz prilikom ponovnog prijevoza naznačene na pakiranju.
- Kod premještanja i transporta, uklonite pomične dijelove (police, dodatke, posude za povrće itd) ili ih učvrstite na zamrzivač kako biste ih zaštitili.

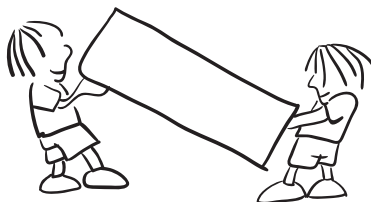

Promjena položaja vrata

- Nije moguće promijeniti smjer otvaranja vrata hladnjaka ako su ručke na vratima hladnjaka postavljene na prednjoj površini vrata.
- Moguće je promijeniti smjer otvaranja vrata na modelima bez ručki.
- Ako se smjer otvaranja vrata vašeg hladnjaka može promijeniti, obratite se najbližem ovlaštenom servisu kako bi vam promijenili smjer otvaranja vrata.

DIO - 6. PRIJE POZIVA SERVISU

Provjerite upozorenja:

Vaš hladnjak vas upozorava ako su temperature hladnjaka i zamrzivača na neprikladnim razinama, ili kada dođe do problema u napravi. Kodovi upozorenja prikazani su na indikatorima zamrzivača i hladnjaka.

VRSTA POGREŠKE	ZNAČENJE	ZAŠTO	ŠTO UČINITI
E01	Upozorenje senzora		Što prije pozovite Servis za podršku.
E02			
E03			
E06			
E07			

VRSTA POGREŠKE	ZNAČENJE	ZAŠTO	ŠTO UČINITI
E08	Upozorenje o niskom naponu	Napajanje uređaja strujom spustilo se ispod 170 V.	<p>- To nije kvar uređaja, već ta pogreška pomaže u sprečavanju oštećenja kompresora.</p> <p>- Napon se mora povećati natrag na potrebne razine</p> <p>Ako se ovo upozorenje nastavi, treba se obratiti ovlaštenom tehničaru.</p>
E09	Odjeljak za zamrzavanje nije dovoljno hladan	Može se dogoditi nakon dugotrajnog nestanka struje.	<ol style="list-style-type: none"> 1. Postavite temperaturu zamrzivača na hladniju vrijednost ili postavite način Super Freeze. To bi trebalo ukloniti kôd pogreške kad se dosegne tražena temperatura. Držite vrata zatvorena kako biste skratili vrijeme potrebno da se dosegne ispravna temperatura. 2. Uklonite bilo koje proizvode koji su se odmrznuli tijekom ove pogreške. Proizvodi se mogu upotrijebiti unutar kratkog vremenskog razdoblja. 3. Nemojte dodavati bilo kakve svježe namirnice u odjeljak zamrzivača dok nije dosegnuta ispravna temperatura i više nema pogreške. <p>Ako se ovo upozorenje nastavi, treba se obratiti ovlaštenom tehničaru.</p>
E10	Odjeljak hladnjaka nije dovoljno hladan.	<p>Može se dogoditi nakon:</p> <ul style="list-style-type: none"> - Dugotrajnog nestanka struje. - Topla hrana ostavljena je u hladnjaku. 	<ol style="list-style-type: none"> 1. Postavite temperaturu zamrzivača na hladniju vrijednost ili postavite način Super Cool. To bi trebalo ukloniti kôd pogreške kad se dosegne tražena temperatura. Držite vrata zatvorena kako biste skratili vrijeme potrebno da se dosegne ispravna temperatura. 2. Ispraznite mjesto u prednjem području rupa zračnog kanala i ne stavljajte hranu blizu senzora. <p>Ako se ovo upozorenje nastavi, treba se obratiti ovlaštenom tehničaru.</p>
E11	Odjeljak hladnjaka prehladan je	Razno	<ol style="list-style-type: none"> 1. Provjerite je li način rada Super Cool aktiviran 2. Smanjite temperaturu odjeljka hladnjaka 3. Provjerite jesu li otvori čisti i jesu li začepljeni <p>Ako se ovo upozorenje nastavi, treba se obratiti ovlaštenom tehničaru.</p>

Ako hladnjak ne radi ispravno, može biti riječ o manjem problemu. Stoga, da biste uštedjeli vrijeme i novac, provjerite sljedeće prije pozivanja električara.

Ako vaš hladnjak ne radi:

- Da li je došlo do nestanka struje?
- Da li je utikač ispravno umetnut u utičnicu?
- Da li je izgorio osigurač utičnice u koju je umetnut utikač ili je izgorio glavni osigurač?
- Da li je utičnica ispravna? Kako biste to provjerili, ukopčajte hladnjak u utičnicu za koju ste sigurni da radi.

Ako vaš hladnjak ne hladi dovoljno:

- Da li je dobro podešena temperatura?
- Da li se vrata hladnjaka često otvaraju te ostavljaju otvorenima dugo vrijeme?
- Da li su vrata hladnjaka ispravno zatvorena?
- Da li ste stavili jelo ili hranu u svoj hladnjak tako da dodiruje stražnji zid vašeg hladnjaka te tako sprječava protok zraka?
- Da li je vaš hladnjak prekomjerno napunjen?
- Da li postoji dostatna udaljenost između vašeg hladnjaka i stražnjeg i bočnih zidova?
- Da li je okolna temperatura unutar raspona određenog u priručniku za rad?

Ako je hrana u vašem hladnjaku previše ohlađena

- Da li je dobro podešena temperatura?
- Da li se nedavno u zamrzivač stavilo puno hrane? Ako je tako, vaš hladnjak može previše hladiti hranu unutar hladnjaka, jer će raditi duže da ohladi tu hranu.

Ako vaš hladnjak radi preglasno:

Kako bi održala postavljena razina hlađenja, kompresor se može aktivirati s vremena na vrijeme. Buka koja dolazi iz vašeg hladnjaka u to vrijeme je normalna, to je zbog te funkcije. Kada se postigne potrebna razina hlađenja, buka će se automatski smanjiti. Ako buka ne prestaje;

- Da li vaša naprava stoji stabilno? Jesu li noge podešene?
- Ima li nečeg iza vašeg hladnjaka?
- Da li police ili jela na policama vibriraju? Iznova postavite police i/ili jela, ako je to slučaj.
- Da li predmeti koji su postavljeni na vaš hladnjak vibriraju?

Normalna buka;

Zvuk pucanja (pucanja leda):

- Tijekom automatskog odmrzavanja.
- Kada se naprava hladi ili zagrijava (zbog širenja materijala naprave).

Kratko pucanje: Čuje se kada prekidači termostata uključuju/isključuju kompresor.

Buka kompresora (normalan zvuk motora): Ta buka znači da kompresor radi normalno. Kompresor može uzrokovati više buke na kratko, kada se aktivira.

Zvuk mjehurića i kapljica: Taj zvuk nastaje zbog protoka hladnjaka u cijevima sustava.

Zvuk protoka vode: Normalan zvuk protoka vode koja teče u spremnik za isparavanje tijekom odmrzavanja. Ti zvukovi mogu se čuti tijekom odmrzavanja.

Zvuk puhanja zraka (normalan zvuk ventilatora): Taj zvuk može se čuti kod No-Frost hladnjaka tijekom normalnog rada sustava zbog cirkulacije zraka.

Ako se unutar hladnjaka nagomilava vlaga;

- Da li je hrana ispravno pakirana? Jesu li spremnici dobro osušeni prije stavljanja u hladnjak?
- Da li se vrata hladnjaka vrlo često otvaraju? Kada se vrata otvore, vlaga iz zraka u sobi ulazi u hladnjak. Osobito kada je stupanj vlage u sobi previsok, što češće se vrata otvaraju, to će brže doći do nagomilavanja vlage.
- Normalno je da se na stražnjem zidu stvaraju kapljice vode nakon automatskog procesa odmrzavanja. (kod statičkih modela)

Ako se vrata ne otvaraju i zatvaraju ispravno;

- Da li paketi s hranom sprječavaju zatvaranje vrata?
- Jesu li vrata, police i ladice postavljeni ispravno?
- Jesu li brtve vrata slomljene ili istrošene?
- Da li vaš hladnjak stoji na ravnoj površini?

Ako su rubovi okvira hladnjaka s kojima zglob vrata dolazi u kontakt topli;

Osobito ljeti (vrućine), površine koje zglob dodiruje mogu postati toplije tijekom rada kompresora, to je normalno.

VAŽNE NAPOMENE:

- Termalni osigurač za zaštitu kompresora će prestati raditi nakon nenadanog nestanka struje ili nakon iskopčavanja naprave, jer plin u sustavu hlađenja nije stabiliziran. To je dosta normalno i hladnjak će se ponovno pokrenuti nakon 4 ili 5 minuta.
- Jedinica hlađenja vašeg hladnjaka je skrivena u stražnjem zidu. Prema tome, kapljice vode ili led se mogu pojaviti na stražnjoj površini vašeg hladnjaka zbog rada kompresora u određenim intervalima. To je normalno. Nema potrebe izvoditi radnju odmrzavanja, osim ako je količina leda prekomjerna.
- Ako svoj hladnjak nećete koristiti duže vrijeme (npr. zbog ljetnih praznika), iskopčajte ga. Očistite svoj hladnjak u skladu s Dijelom 4 i ostavite vrata otvorena kako biste spriječili vlagu i miris.
- Naprava koju ste kupili dizajnirana je za upotrebu u kućanstvu te se može koristiti samo u domaćinstvu te za naznačenu svrhu. Nije prikladna za komercijalnu ili zajedničku upotrebu. Ako potrošač napravo koristi na način koja nije u skladu s tim značajakama, naglašavamo da proizvođač i trgovac neće biti odgovorni za bilo kakve popravke i kvarove unutar jamstvenog razdoblja.
- Ako problem ne nestaje nakon što ste slijedili upute iznad, molimo da se posavjetujete s ovlaštenim servisom.

Savjeti za uštedu energije

1. Uređaj postavite u hladnu, dobro prozračenu prostoriju, ne izlažite ga izravnom sučevom svjetlu ili blizini izvora topline (radijator, štednjak... itd). U protivnom koristite izolacijsku ploču.
2. Ostavite toplu hranu i pića da se ohlade izvan uređaja.
3. Kod otapanja zamrznute hrane, stavite je u odjeljak hladnjaka. Niska temperatura zamrznute hrane pomoći će rashladiti odjeljak hladnjaka prilikom otapanja. Što dovodi do uštede energije. Ako se zamrznuta hrana ostavi vani, to će dovesti do gubitka energije.
4. Kad stavljate pića i tekućine u hladnjak morate ih pokriti. U protivnom će se povećati vlaga u uređaju. Pa se produžuje vrijeme potrebno za hlađenje. Pokrivanjem pića i tekućina pomaže u zadržavanju okusa i mirisa.
5. Prilikom stavljanja hrane i pića u hladnjak, vrata držite otvorenima što je kraće moguće.
6. Neka poklopci bilo kojeg različitog temperaturnog odjeljka uređaja (posude za povrće, rashladni odjeljak... itd) budu zatvoreni.
7. Brtve na vratima moraju biti čiste i dobro pranjati. U slučaju habanja, ako je brtva odvojiva, zamijenite brtvu. Ako se ne mogu odvojiti, vrata morate zamijeniti.
8. Eko način rada / uobičajeno postavljena značajka koja održava svježiu i zamrznutu hranu uz uštedu energije.
9. Odjeljak za svježiu hranu (Hladnjak): Najučinkovitija uporaba energije se osigurava u konfiguraciji s ladicama u donjem dijelu uređaja, i ravnomjerno postavljenim policama, položaj košara za vrata ne utječe na potrošnju energije.
10. Odjeljak za zamrznutu hranu (Zamrzivač): Unutarnja konfiguracija uređaja je ta koja osigurava najučinkovitiju uporabu energije.
11. Ne vadite akumulatore hladnoće iz košare zamrzivača (ako ih ima).

DIO - 7. DIJELOVI UREĐAJA I ODJELJCI

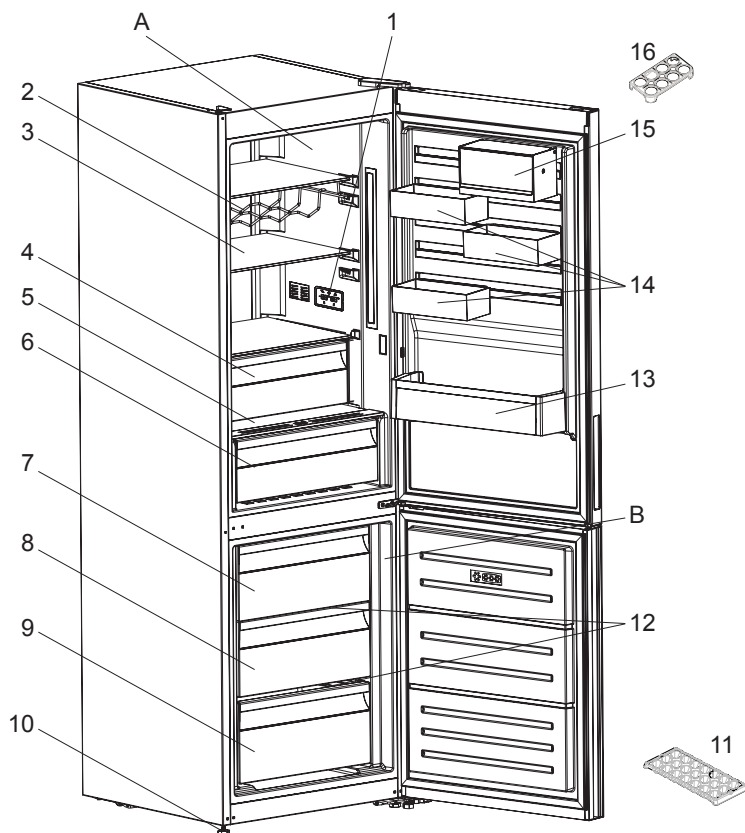

Ova slika je izrađena u svrhu pružanja informacija te kako bi prikazala različite dijelove i dodatnu opremu naprave. Dijelovi se mogu razlikovati s obzirom na model naprave.

- | | |
|--|----------------------------------|
| A) Odjeljak hladnjaka | 8) Srednja košara zamrzivača |
| B) Odjeljak zamrzivača | 9) Donja košara zamrzivača |
| 1) Zaslون i upravljačka ploča | 10) Podesive noge |
| 2) Dio za vino * | 11) Pladanj za led |
| 3) Polica u hladnjaku | 12) Staklena polica zamrzivača * |
| 4) Odjeljak hladnjaka za meso i ribu * | 13) Polica za boce |
| 5) Pokrov odjeljka za voće i povrće | 14) CustomFlex |
| 6) Odjeljak za voće i povrće | 15) CustomFlex s poklopcem |
| 7) Gornja košara zamrzivača | 16) Odjeljak za jaja |

* U nekim modelima

СОДРЖИНА

ПРЕД ДА ЗАПОЧНЕТЕ СО УПОТРЕБА НА АПАРАТОТ.....	121
Општи предупредувања.....	121
Безбедносни предупредувања	125
Инсталација и ракување со вашиот фрижидер.....	126
Пред да го користите фрижидерот.....	127
ИНФОРМАЦИИ ЗА УПОТРЕБА	127
Општи информации за новата технологија (незамрзнување)	127
Екран и контролен панел	128
Употреба на замрзнувачот на вашиот ладилник.....	128
Поставки за температурата во замрзнувачот	128
Поставки за температурата во ладилникот.....	128
Режим за супер-замрзнување	128
Аларм за отворена врата.....	129
Предупредувања за приспособување на температурата.....	129
Показател на температурата	130
Дополнителна опрема	131
Послужавник за мраз	131
Фиока во замрзнувачот	131
Преграда за екстра ладење	131
Копче за свежина.....	132
CustomFlex	132
ОРГАНИЗИРАЊЕ НА ХРАНАТА ВО АПАРАТОТ	133
Оддел за ладење.....	133
Оддел за замрзнување.....	133
ЧИСТЕЊЕ И ОДРЖУВАЊЕ	137
Одмрзнување.....	137
ТРАНСПОРТ И ПРЕМЕСТУВАЊЕ	138
Менување на положбата на вратата.....	138
ПРЕД ДА ПОВИКАТЕ СЕРВИСЕР.....	138
Совети за заштеда на енергија	142
ДЕЛОВИ НА АПАРАТОТ И ОДДЕЛИТЕ	143

Општи предупредувања

⚠ ПРЕДУПРЕДУВАЊЕ: Не ги блокирајте отворите за вентилација кои се најдуваат во кутијата на уредот или во вградената структура.

⚠ ПРЕДУПРЕДУВАЊЕ: Немојте да користите механички уреди или други начини за забрзување на процесот на одмрзнување, освен оние кои се препорачани од производителот.

⚠ ПРЕДУПРЕДУВАЊЕ: Немојте да користите електрични уреди во внатрешните оддели на уредот, освен доколку не се од вид кој е препорачан од производителот.

⚠ ПРЕДУПРЕДУВАЊЕ: Не го оштетувајте колото на разладувачот.

⚠ ПРЕДУПРЕДУВАЊЕ: Кога го позиционирате уредот, гледајте кабелот за струја да не биде заглавен или оштетен.

⚠ ПРЕДУПРЕДУВАЊЕ: Немојте да поставувате повеќе продолжни кабли или утикачи на задниот дел од уредот.

⚠ ПРЕДУПРЕДУВАЊЕ: За да се спречи опасност поради нестабилност на уредот, мора да се фиксира според инструкциите.

⚠ Ако вашиот уред користи R600a како рефригерант – можете да ја видите оваа информација на етикетата на ладилникот – треба да внимавате за време на транспорт и монтажа да не ги оштетите разладните елементи на ладилникот. Иако тој е пријателски спрема околината и природен, експлозивен е. Во случај на истекување поради оштетување на елементите на ладилникот, оддалечете го уредот од извори на оган или топлина и проветрете ја собата неколку минути.

- Додека го носите и преместувате фрижидерот, внимавајте да не го оштетите колото на гасот.
- Немојте да чувате експлозивни материи, како на пример кутии со аеросол со запалив пропелент, во овој уред.
- Овој уред е наменет да се користи само во домашни услови и слични намени како на пр.:
 - Кујнски оддели во продавници, канцеларии и други работни средини
 - Фарми и клиенти во хотели, мотели и други околина од тип резиденција
 - Околина од тип „ноќевање и појадок“
 - Угостителство и слични непродажни намени
- Ако штекерот не одговара на приклучокот на кабелот, мора да се замени од страна на производителот, неговиот сервисен агент или слично обучени лица, со цел да се избегне незгода.
- Овој уред не е наменет за користење од лица (вклучително и деца) со намалени физички, осетни или умствени способности или без искуство и/или знаење, освен доколку не се под надзор или биле обучени за да го користат уредот од страна на лице одговорно за нивната безбедност. Децата мора да бидат надгледувани за да се осигури дека не си играат со уредот.
- Кабелот за напојување на ладилникот има специјално заземјен приклучок на него. Овој приклучок треба да се користи со специјално заземјен приклучок од 16 ампери или 10 ампери во зависност од земјата каде што ќе се продава производот. Ако таков штекер нема во куќата, повикајте квалификуван електричар да го монтира.
- Овој уред може да се користи од деца од 8 години и нагоре и лица со намалени физички, осетни или ментални способности или недостаток од искуство и знаење,

доколку истите се под надзор или им биле дадени инструкции во врска со употребата на уредот на безбеден начин и доколку ги разбираат можните опасности. Децата не смеат да играат со уредот. Чистењето и одржувањето не смеат да се извршуваат од деца без надзор.

- Деца на возраст од 3 до 8 години можат да ги полнат и празнат уредите за ладење. Не се очекува деца да го чистат или да го одржуваат уредот, не се очекува многу мали деца (0-3 години) да ги користат уредите, не се очекува мали деца (3-8 години) да ги користат безбедно уредите доколку не се под постојана контрола, повозрасни деца (8-14 години) и лица со посебни потреби можат да ги користат уредите безбедно по соодветна контрола или насоки за користење на уредот. Не се очекува лицата со поголеми посебни потреби да ги користат безбедно уредите без континуирана контрола.
- Ако кабелот е оштетен, мора да се замени од страна на производителот, неговиот сервисен агент или слично обучени лица, со цел да се избегне незгода.
- Овој уред не е наменет за употреба на надморска височина повисока од 2000 m.

За да се избегне загадување на храна, ве молиме придржувајте се до следните упатства:

- Отворање на вратата подолго време може да предизвика значително зголемување на температурата во преградите на уредот.
- Чистете ги редовно површините што можат да дојдат во контакт со храна и достапните системи за одвод.
- Чувајте го сировото месо и риба во соодветните садови во фрижидерот, со што нема да бидат во контакт или да прокапуваат врз друга храна.

- Деловите за замрзната храна означена со две ѕвездички се соодветни за чување претходно замрзната храна или за правење сладолед или коцки мраз.
- Деловите со една, две и три ѕвездички не се соодветни за замрзнување свежа храна.
- Ако фрижидерот е оставен подолго време, исклучете го, одмрзнете го, исчистете го, избришете со сува крпа и оставете ја вратата отворена за да спречите појава на мувла во уредот.

Сервис

- За да го поправите уредот контактирајте го Овластениот сервисен центар. Користете само оригинални делови.
- Имајте предвид дека поправката од самите вас или непрофесионалната поправка можат да имаат последици по безбедноста и можат да ја поништат гаранцијата.
- Следните резервни делови се достапни 7 години по укинување на моделот: термостати, сензори за температура, печатени струјни табли, извори на светлина, рачки за врата, куки за врата, подлошки и корпи.
- Имајте предвид дека некои од овие резервни делови се единствено достапни за професионални сервисери и дека не сите резервни делови се однесуваат на сите модели.
- Гумите за врата ќе бидат достапни 10 години по укинување на моделот.

Стари и неисправни фрижидери

- Доколку вашиот стар фрижидер има брава, скршете ја или тргнете ја, бидејќи децата може да се заклучат во фрижидерот и да предизвикаат несреќа.
- Старите апарати користат материјал за изолација и рефригерант со ЦФЦ. Затоа, внимавајте да не ја загадувате околината кога го фрлате стариот фрижидер.

Одлагање на стар апарат



Овој симбол на производот или на неговото пакување значи дека овој производ не треба да се третира како отпад од домаќинство. Наместо тоа, треба да се однесе во соодветен собирен центар за рециклирање на електрична и електронска опрема. Производот треба да се фрли правилно. На тој начин ќе спречите појава на потенцијални негативни последици за животната средина и здравјето на луѓето кои би можеле да настанат поради несоодветно одлагање на овој производ. За подетални информации околу рециклирањето на овој производ, контактирајте со локалните овластени институции, службата за собирање отпад од домаќинствата или продавницата каде што го купивте производот.

Забелешки:

- Прочитајте го внимателно прирачникот пред да го инсталирате и користите вашиот уред. Нашата компанија нема да биде одговорна во случај на злоупотреба.
- Следете ги сите инструкции на уредот и во прирачникот, и чувајте го прирачникот на сигурно за да можете да решите идни можни проблеми.
- Овој уред е произведен за да се користи дома и може да се користи единствено така и само за наведените намени. Не е погоден за комерцијална или општа употреба. Ако се користи така, тоа ја поништува нашата гаранција и нашата компанија нема да биде одговорна за настанатите штети.
- Овој уред е произведен за домашна употреба и погоден е само за ладење/чување на храна. Не е погоден за комерцијална или општа употреба и/или за чување на супстанции различни од храна. Нашата компанија не е одговорна за штети настанати од непочитување на овие намени.

Безбедносни предупредувања

- Не користете продолжителен кабел или повеќевлезен штекер.
- Не вклучувајте оштетени, скинати или стари приклучоци.
- Немојте да го тргате, виткате или оштетувате кабелот.



- Не употребувајте продолжеток-адаптер.
- Уредот е наменет да се користи од страна на возрасни, не оставајте им на децата да си играат со него или да висат на вратата.
- Не го фаќајте кабелот со влажни раце, опасност од струен удар!

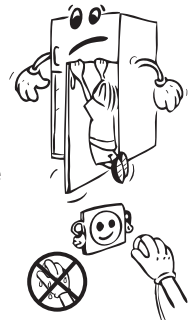

- Не поставувајте стаклени шишиња или лименки со пијалаци во замрзнувачот. Шишињата или лименките може да експлодираат.
- Поради ваша безбедност не поставувајте експлозивни и запаливи материјали во фрижидерот. Поставете ги пијалациите со висок алкохолен процент во одделот за ладење со добро затворени затки и во вертикална позиција.
- Избегнувајте контакт со гола кожа со мразот додека го вадите од делот за длабоко замрзнување, бидејќи мразот може да предизвика замрзнатини и/или посекотини.
- Не допирајте замрзнати работи со влажни раце! Немојте да јадете сладолед и коцки мраз веднаш откако ќе ги извадите од замрзнувачот!
- Немојте повторно да ги замрзнувате храните кои еднаш се одмрзнале. Тоа може да предизвика здравствени проблеми од типот на труење со храна.
- Не го покривајте телото и врвот на фрижидерот со чаршаф. Тоа влијае на работата на фрижидерот.
- Обезбедете ги внатрешните додатоци во апаратот за да не се оштетат при преместување.



Инсталација и ракување со вашиот фрижидер

Пред да почнете да го користите фрижидерот, обрнете внимание на следниве работи:

- Работниот напон на фрижидерот е 220-240 волти при 50 херци.
- Приклучокот мора да биде на дофат после инсталацијата.
- При првото вклучување може да се појави мирис. Ќе исчезне кога уредот ќе почне да лади.
- Пред да поврзете во струјно коло, осигурете се дека напонот означен на плочката со името на уредот одговара на напонот во вашата мрежа дома.
- Вклучете го приклучокот во штекер со ефикасно заземјување. Доколку штекерот не е заземјен или не одговара, ви препорачуваме да повикате авторизиран електричар да ви помогне.
- Уредот мора да биде поврзан на штекер со соодветен осигурувач. Напојувањето и напонот на напојната точка мора да соодветствуваат со деталите на плочката на уредот (таа се најдува на внатрешната лева страна на уредот).
- Не преземаме одговорност за штета настаната поради незаземјени приклучоци.
- Поставете го фрижидерот на добро место кое нема да биде изложено на директна сончева светлина.
- Фрижидерот не смее никогаш да се користи на отворено или да се остава на дожд.
- Треба да биде на најмалку 50 см од извори на топлина како шпорети, фурни, радијатори и печки и најмалку на 5 см од електрични фурни.
- Ако фрижидерот е веднаш до сандак за длабоко замрзнување, неопходно е да се остави најмалку 2 см помеѓу нив со цел да се избегне кондензација на надворешните површини.
- Потребен е слободен простор од најмалку 150 мм над и зад уредот.
- Не оставајте тешки предмети на уредот.



- Целосно чистете го уредот, особено во внатрешноста, пред да го користите (видете го делот Чистење и одржување).
- Прилагодливите предни ногалки мора да се постават на соодветна висина со цел фрижидерот да работи стабилно и правилно. Тоа можете да го направите со вртење на ногалките во правец на стрелките (или обратно). Тоа треба да се направи пред да се постави храна во фрижидерот.
- Пред да го користите фрижидерот, избришете ги сите делови со млака вода во која сте раствориле сода бикарбона и потоа исплакнете со чиста вода и исушете. Вратете ги сите делови после чистењ.
- Поставете ја пластиката за прилагодување на растојание (делот со црни крилца на задната страна) така што ќе го завртите за 90 степени со што ќе оневозможите на кондензаторот да го допира сидот.
- Фрижидерот треба да биде поставен наспроти сид на растојание кое нема да надминува 75 мм.

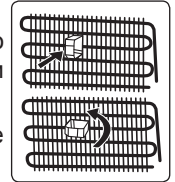

Пред да го користите фрижидерот

- За да овозможите ефикасна работа, при првото користење или после преместување, вклучете го фрижидерот во струја и оставете го исправен 3 часа. Во спротивно, може да го оштетите компресорот.
- При првото вклучување може да се појави мирис; мирисот ќе исчезне кога фрижидерот ќе почне да лади.

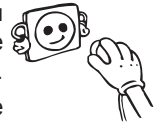

ДЕЛ - 2. ИНФОРМАЦИИ ЗА УПОТРЕБА

Општи информации за новата технологија (незамрзнување)

Ладилниците со новата технологија против мрзнење се разликуваат од други статични ладилници во односот на принципот на работа.

Кај нормалните ладилници, влажноста што навлегува во ладилникот заради отворање на вратата и влажноста во храната предизвикува мрзнење во преградата на замрзнувачот. За да го одмрзнете мразот во преградата за замрзнување, треба да го исклучите ладилникот, да ја извадите храната што треба да се чува на константна температура и периодично да го вадите мразот што се насобрал во ладилникот.

Состојбата во преградата за замрзнување е целосно поинаква кај ладилниците со технологија против мраз. Сувиот и ладен воздух се разнесува низ преградата за замрзнување со помош на фенот. Студиент воздух што се распространува рамномерно меѓу полиците ја лади и целата храна еднакво со што се спречуваат влага и мрзнење. Воздухот е разнесен хомогено меѓу полиците во делот за ладење со помош на фенот со што сета ваша храна се лади еднакво и правилно.

Со оглед дека нема проток на воздух меѓу деловите, нема мешање на миризбите во трите различни делови од вашиот фрижидер.

Затоа, ладилникот со новата технологија против мраз ви овозможува леснотија при употребата како надополнување на огромниот капацитет и убавиот изглед.

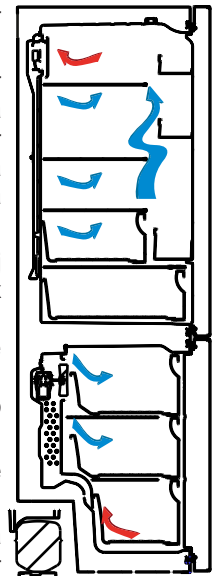

Екран и контролен панел

Користење на контролниот панел

1. Овозможува поставување на замрзнувачот.
2. Овозможува поставување на ладилникот.
3. Екран со вредности за поставување на замрзнувачот.
4. Екран со вредности за поставување на ладилникот.
5. Символ за економичен режим
6. Символ за режим за супер-замрзнување.
7. Символ за аларм.

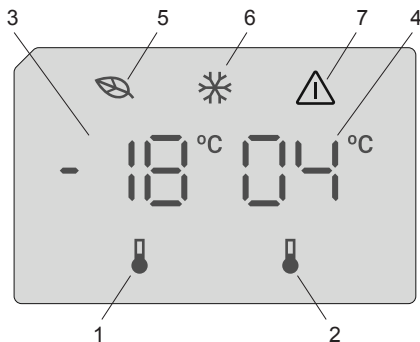

Употреба на замрзнувачот на вашиот ладилник

По вклучување на производот, сите симболи ќе се прикажат 2 секунди и ќе бидат прикажани почетните вредности од -18 °C на индикаторот за поставување на замрзнувачот и +4 °C на индикаторот за поставување на ладилникот.

Поставки за температурата во замрзнувачот

- Вредноста за почетната температура за индикаторот за поставување на замрзнувачот е -18 °C.
- Притиснете го копчето за поставување на замрзнувачот еднаш.
Кога ќе го притиснете копчето, на екранот ќе трепка претходната вредност.
- Кога ќе го притиснете ова копче, температурата соодветно ќе се намали.
- Ако продолжите да притискате, ќе започне да одбројува од -16 °C.

ЗАБЕЛЕШКА: Економичниот режим се активира автоматски кога температурата на преградата на замрзнувачот е до -18°C.



Поставки за температурата во ладилникот

- Вредноста за почетната температура за индикаторот за поставување на ладилникот е +4 °C.
- Притиснете го копчето за ладилникот еднаш.
- Кога ќе го притиснете ова копче, температурата соодветно ќе се намали.
- Ако продолжите да притискате, ќе започне да одбројува од +8 °C.

Режим за супер-замрзнување

Цел

- Да замрзнете голема количина на храна што не ја собира на полицата за брзо замрзнување.
- Да замрзнете зготвена храна.
- Да замрзнете свежа храна со што би се задржала свежината.

Како се користи

За да го овозможите режимот за супер-замрзнување, притиснете го и држете го копчето за поставување на температурата на замрзнувачот 3 секунди. Веднаш штом го поставите режимот за супер-замрзнување, симболот на индикаторот за супер-замрзнување ќе засвети и ќе слушнете звук како потврда дека режимот е вклучен.



За време на режимот за супер-замрзнување:

- Температурата на ладилникот може да се приспособува. Во тој случај продолжува режимот за супер-замрзнување.
- Не можете да го изберете економичниот режим.
- Може да го откажете режимот на супер-замрзнување на истиот начин како што сте го избрале.

Забелешки:

- Максималната количина на свежа храна (во килограми) што може да се замрзне за 24 часа е дадена на етикетата на производот.
- Активирајте го режимот за супер-замрзнување 3 часа пред да ја ставите свежата храна во замрзнувачот за да ги постигнете најдобрите резултати од работата со максимален капацитет за замрзнување.



Режимот за супер- замрзнување ќе се откаже автоматски по 24 часа зависно од температурата во средината или кога сензорот на замрзнувачот ќе достигне задоволителна ниска температура.

Аларм за отворена врата

Ако вратата на фрижидерот остане отворена повеќе од 2 минути, ќе слушнете звучен сигнал.

Предупредувања за приспособување на температурата

- Приспособувањето на температурата треба да се направи согласно зачестеноста на отворањето на вратата и количината храна што се чува во ладилникот.
- Не преминувајте на нова температура пред да го завршите приспособувањето.
- Ладилникот треба да работи 24 часа во амбиенталната температура без прекинување откако ќе се вклучи за да се излади комплетно. Не отворајте ги често вратите на ладилникот и не ставајте храна во текот на овој период.
- Функцијата за одложена работа од 5 минути се применува за да се спречи оштетување на компресорот на ладилникот кога ќе го исклучите или вклучите во струја повторно или кога ќе снема струја. Ладилникот ќе започне да работи нормално по 5 минути.
- Ладилникот е дизајниран да работи во интервали на амбиентална температура согласно стандардите и климатските услови посочени на етикетата со информации. Ние не препорачуваме да го користите ладилникот надвор од наведените вредности за температурата во контекст на ефикасно ладење.
- Овој апарат е дизајниран да се користи во околина со температурен опсег од 10 °C - 43 °C.

Климатска класа	Амбиентална температура °C
T	Меѓу 16 и 43 (°C)
ST	Меѓу 16 и 38 (°C)
N	Меѓу 16 и 32 (°C)
SN	Меѓу 10 и 32 (°C)

Важни упатства за поставување

Овој апарат е дизајниран да работи во тешки климатски услови (до 43 °C или 110 °F) и користи технологија за „заштита од замрзнување“ со која што замрзнатата храна во замрзнувачот нема да се одмрзне дури и кога температурата во средината би паднала до -15 °C. Според ова, апаратот може да го сместите во незатоплена соба без да се грижите дека замрзнатата храна ќе се расипе. Кога температурата во средината ќе се врати во нормала, можете да го користите апаратот како и вообичаено.

Показател на температурата

За да ви помогнеме подобро да го наместите фрижидерот, го опревивме со показател на температурата кој се наоѓа во најладниот дел.

За подобро чување на храната во фрижидерот, посебно во најладниот дел, проверете дали се појавува пораката „ОК“ на показателот на температурата. Ако не се појавува „ОК“, тоа значи дека подесувањето на температурата не било правилно направено.

Бидејќи „ОК“ се појавува со црни букви, ќе биде тешко да се види оваа ознака ако показателот на температурата е лошо осветлен. За да можете убаво да ја видите ознаката, треба да има доволно светлина.

Секој пат кога ќе се промени уредот за подесување на температурата, почекајте да се стабилизира температурата во апаратот пред да продолжите, ако е потребно, со ново подесување на температурата. Постепено менувајте ја позицијата на уредот за подесување на температурата и почекајте барем 12 часа пред да направите нова проверка и потенцијална промена.

 **ЗАБЕЛЕШКА:** По повторни отворања (или пролонгирано отворање) на вратата или по ставањето свежа храна во апаратот, нормално е да не се појави ознаката „ОК“ на показателот за подесувањето на температурата. Ако има невообичаено многу мразулци (на долниот ѕид на апаратот) на испарувачот во комората на фрижидерот (преоптоварен апарат, висока собна температура, често отворање на вратата), наместете го уредот за подесување на температурата на пониска позиција сè додека повторно не се добијат исклучените периоди на компресорот.

Ставање храна во најладниот дел на фрижидерот



Храната ќе биде подобро зачувана ако ја ставите во најсоодветниот дел за ладење. Најладниот дел се наоѓа веднаш над фиоките за свежо овошје и зеленчук.

Следниот симбол го означува најладниот дел од вашиот фрижидер.

За да обезбедите ниска температура во овој дел, проверете дали полицата се наоѓа на исто ниво како и овој симбол, како што е покажано на сликата.

Горната граница на најладниот дел е означена на долната страна на налепницата (врвот на стрелката). Горната полица на најладниот дел мора да биде на исто ниво со врвот на стрелката. Најладниот дел е под ова ниво.

Бидејќи овие полици може да се отстрануваат, осигурајте се секогаш да бидат на исто ниво со овие зонски граници кои се опишани на налепниците, за да се утврди темепратурата во овој дел.

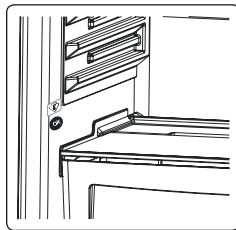

Дополнителна опрема

Послужавник за мраз

- Наполнете го со вода и ставете го во комора.
- Откако водата комплетно ќе се претвори во мраз, засукајте го послужавникот (како на сликата, за да излезат коцките).

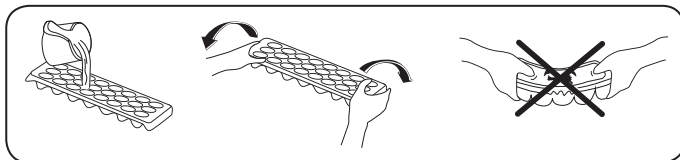



Фиока во замрзнувачот

Фиоката во замрзнувачот овозможува порамномерно чување на храната.

Вадење на фиоката во замрзнувачот

- Повлечете ја фиоката докрај
- Повлечете го предниот дел на кутијата нагоре.

 Постапете по обратен редослед за да ја вратите фиоката на место.

 **Забелешка:** Секогаш држете за рачката кога ја вадите кутијата.

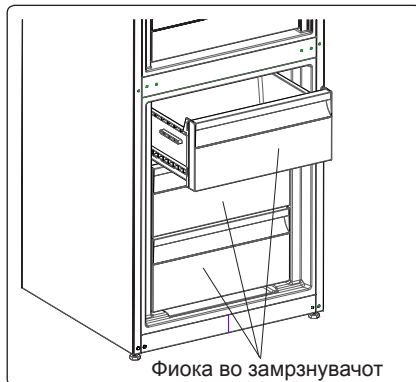

Преграда за екстра ладење (кај одредени модели)

Совршена за чување на вкусот и текстурата на свежите сеченици и сирење. Фиоката на извлекување обезбедува средина со ниска температура споредено со остатокот од фрижидерот, благодарение на активната циркулација на ладен воздух.

Отстранување на полицата за ладење

- Повлечете ја полицата за ладење кон вас со лизгање на шините.
- Извлечете ја полицата за ладење нагоре од шината за да ја отстраните.



Копче за свежина (кај одредени модели)

Регулаторот на влажност во затворена позиција овозможува свежото овошје и зеленчукот да се чуваат подолго.

Ако фиоката за свежо овошје и зеленчук е сосема полна, копчето за свежина кое се наоѓа пред фиоката треба да се отвори. Кога ќе го отворите, температурата и влажноста на воздухот во фиоката ќе се намалат.

Ако видите кондензација на стаклената полица, може да ја наместите пластиката за регулирање на влажноста во отворена позиција.

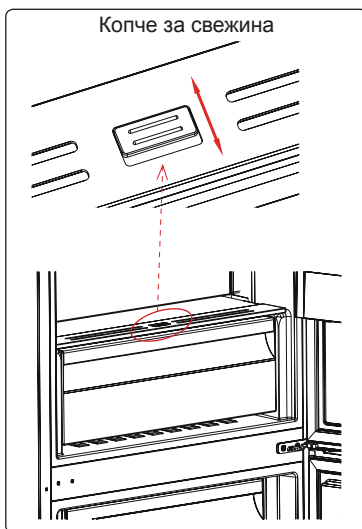

CustomFlex

CustomFlex® ви ја нуди слободата да го уредите просторот во вашиот фрижидер. Во внатрешноста на вратата има сад за чување и подвижен сад, така што може да го уредите просторот според вашите потреби. Садовите се дури и отстранливи, така што можете да ги отстраните од фрижидерот за полесен пристап.

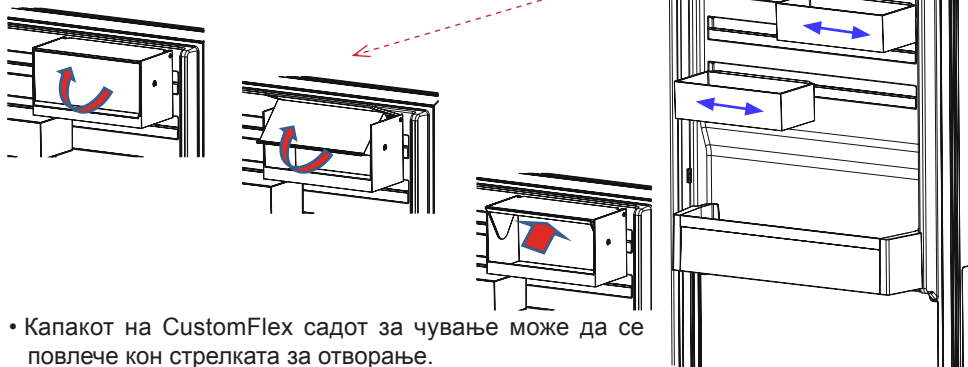

- Капакот на CustomFlex садот за чување може да се повлече кон стрелката за отворање.
- За затворање, капакот може да се повлече во обратната насока.

Визуелните и текстуални описи во делот за додатоци може да се разликуваат во зависност од моделот.

ДЕЛ - 3. ОРГАНИЗИРАЊЕ НА ХРАНАТА ВО АПАРАТОТ

Оддел за ладење

- Никогаш не ставајте течности во отворени садови во ладилникот за да ја намалите појавата на влага и последователно зголемување на мразот. Мразот се собира во најстудените делови кај испарувањето и со време ладилникот треба да се одмрзне.
- Никогаш не ставајте топла храна во ладилникот. Топлата храна прво треба за се излади на собна температура и треба да се складира при што ќе се обезбеди соодветна циркулација на воздухот во одделот на ладилникот.
- Ништо не смее да се допира до задниот ѕид бидејќи така ќе дојде до замрзнување, а пакувањето може да се залепи за задниот ѕид. Не отворајте ја вратата на ладилникот многу често.
- Ставете ги месото и исчистената риба (завиткани во пакување или пластичен сад) што ќе ги искористите за 1-2 дена најдолу во ладилникот (веднаш над фиоката за свежа храна) бидејќи ова е најстудениот дел и обезбедува најдобри услови за чување.
- Може да ги ставите овошјето и зеленчукот во фиоката за свежа храна без да ги спакувате.

Подолу се дадени одредени препораки за ставање и чување на храната во одделот на ладилникот.

Храна	Максимално време за чување	Каде се става во одделот на ладилникот
Овошје и зеленчук	1 седмица	Корпа за зеленчук
Месо и риба	2 - 3 дена	Завиткани во пластична фолија или кеса во садот за месо (на стаклената полица)
Свежо сирење	3 - 4 дена	Во специјалната полица на вратата
Путер и маргарин	1 седмица	Во специјалната полица на вратата
Производи во шише млеко и јогурт	До истекот на рокот што го одредува производителот	Во специјалната полица на вратата
Јајца	1 месец	Во полицата за јајца
Зготвена храна	2 дена	На сите полици



ЗАБЕЛЕШКА: Компирите, кромидот и лукот не треба да се чуваат во ладилникот.

Оддел за замрзнување

- Користете го одделот за длабоко замрзнување на ладилникот за да ја чувате замрзнатата храна подолг период и за да правите коцки мраз.
- Употребете го режимот „супер замрзнување“ за брзо да замрзнете свежа храна.
- Храната можете да ја ставате до друга замрзната храна откако таа веќе замрзнала (по минимум 24 часа).
- За да постигнете максимален капацитет во одделот за замрзнување, користете ги стаклените полици за горниот и средниот дел. Користете ја долната корпа за долниот дел.
- Не ставајте ја храната што сакате да ја замрзнете во близина на веќе смрзнатата храна.

- Треба да ја замрзнувате храната (месо, мелено месо, риба и слично) разделени во порции за да може да се консумираат наеднаш.
- Не замрзнувајте ја повторно замрзнатата храна што веќе се растопила. Тоа е опасно по здравјето бидејќи може да предизвика проблеми како труење со храна.
- Не ставајте врела храна во длабокото замрзнување пред да се излади. Може да предизвикате расипување на претходно замрзнатата храна во одделот за длабоко замрзнување.
- Кога ќе купите замрзната храна, проверете дали е замрзната во соодветни услови и уверете се дека пакувањето не е скинато.
- Храната во течна форма треба да се замрзнува во пластични садови, а другата храна во пластични фолии или кеси.
- Секогаш следете ги упатствата кои се посочени на пакувањето и никогаш не надминувајте го максималното посочено време за складирање. Ако немате конкретни упатства, имајте на ум дека храната мора да се изеде за кратко време.
- Ако не е расипана, храната се замрзнуваа со ставање на полицата за брзо замрзнување што е можно порано. Не користете ги полиците на вратите за да замрзнувате.
- Ако пакувањето со замрзната храна е влажно и има непријатен мирис, храната веројатно била претходно замрзната во несоодветни услови и се расипала. Не купувајте ваква храна.
- Рокот на употреба на смрзната храна зависи од собната температура, на колку е поставен термостатот, колку често се отвора вратата, видот на храната и времето потребно да се однесе производот од продавница до дома. Секогаш следете ги инструкциите на пакувањето и не надминувајте го нејзиниот период на чување.

Важна забелешка:

- Покријте ги готвените јадења кога ги ставате во фрижидерот. Ставете ги во фрижидерот кога се ладни, инаку температурата/влажноста во фрижидерот ќе се зголемува со што му се отежнува работењето. Покривањето на храната и пијалаците исто така помага во зачувувањето на вкусот и аромата.
- Некои зачини во зготвената храна (анасон, босилок, миродија, оцет, вегета, ѓумбир, лук, кромид, сенф, мајчина душица, мајоран, црн бибер, колбаси итн.) може да имаат лош вкус по подолг период на складирање. Затоа, замрзнатата храна треба да се зачинува во мала количина откако таа се одмрзнала.
- Периодот на чување на храната зависи од употребеното масло. Маргаринот, животинската маст, маслиновото масло и путерот одговараат, додека маслото до кикирики и свинската маст не одговараат.
- Храната во течна форма треба да се замрзнува во пластични садови, а другата храна завиткана во пластични фолии или кеси.

Забелешка: Ако извадите замрзната храна од замрзнувачот и ја ставите во долната преграда за ладење ден пред да ја ставите да се стопи, така помагате температурата во фрижидерот да се намали, што помага во заштедувањето струја.



Подолу се дадени одредени препораки за ставање и чување на храната во одделот на замрзнувачот.

Месо и риба	Подготовка	Максимално време за чување (месец)
Бифтек	Завиткан во фолија	6 - 8
Јагнешко	Завиткано во фолија	6 - 8
Печено телешко	Завиткано во фолија	6 - 8
Телешко на коцки	На мали парчиња	6 - 8
Јагнешко на коцки	На парчиња	4 - 8
Мелено месо	Во пакување без зачини	1 - 3
Пилешки цигер (парчиња)	На парчиња	1 - 3
Колбаси/салама	Треба да се спакувани дури и ако имаат лушпа	
Пилешко и мисирка	Завиткани во фолија	4 - 6
Гуска и патка	Завиткани во фолија	4 - 6
Елен, зајак и дива свиња	Во порции од 2.5 кг како филети	6 - 8
Слатководна риба (лосос, амур, крап, сом)	Откако ќе ги исчистите утробата и крлушките на рибата, измијте и исушете ја. Ако е неопходно, исечете ги опашот и главата.	2
Посна риба: морски греч, калкан, лист		4
Мрсна риба (туна, скуша, ципура, сардела)		2 - 4
Школки, ракови	Исчистени и во вреќички	4 - 6
Кавијар	Во своето пакување, во алуминиумски или пластичен сад	2 - 3
Полжави	Во солена вода, во алуминиумски или пластичен сад	3



Забелешка: Смрзнатото месо треба да се готви како свежото штом ќе се одмрзне. Ако не го зготвите месото кога ќе се одмрзне, не смее повторно да се замрзнува.

Овошје и зеленчук	Подготовка	Максимално време за чување (месеци)
Боранија и грав	Измијте и исечете на мали парчиња и сварете ги во вода	10 - 13
Грашок	Исчистете го од мешунките и сварете го во вода	12
Зелка	Исчистена и сварена во вода	6 - 8
Морков	Исчистен, исечкан на парчиња и сварен во вода	12
Пиперка	Исечете ја дршката, исечете на два дела, извадете ги семките и сварете ја во вода	8 - 10
Спанаќ	Измиен и сварен во вода	6 - 9
Карфиол	Извадете ги листовите, исечете ја срцевината на парчиња и оставете го вода со малку лимон	10 - 12

Овошје и зеленчук	Подготовка	Максимално време за чување (месеци)
Модар патлиџан	Исечете го на парчиња од 2 см по миењето	10 - 12
Пченка	Исчистете и спакувајте ја со кочанот или издробена	12
Јаболко и круша	Излупете ги и исечете ги на парчиња	8 - 10
Кајсија и праска	Исечете на два дела и извадете ги семките	4 - 6
Јагоди и капини	Измијте и исчистете ги	8 - 12
Зготвено овошје	Додајте 10% шеќер во садот	12
Слива, цреша, вишна	Измијте и исчистете ги семките	8 - 12

Млечни производи	Подготовка	Максимално време за чување (месеци)	Услови на чување
Млеко во кутија (хомогенизирано)	Во своето сопствено пакување	2 - 3	Свежо млеко - во своето сопствено пакување
Кашкавал - со исклучок на сирењето	На парчиња	6 - 8	Оригинаалното пакување може да се користи за краткорочно чување. Треба да се завитка во фолија за подолготрајно чување.
Путер, маргарин	Во своето пакување	6	

	Максимално време за чување (месеци)	Време на одмрзнување на собна температура (часови)	Време на одмрзнување во рерна (минути)
Леб	4 - 6	2 - 3	4-5 (220-225° C)
Бисквити	3 - 6	1 - 1,5	5-8 (190-200° C)
Печиво	1 - 3	2 - 3	5-10 (200-225 °C)
Пита	1 - 1,5	3 - 4	5-8 (190-200° C)
Лиснато тесто	2 - 3	1 - 1,5	5-8 (190-200° C)
Пица	2 - 3	2 - 4	15-20 (200° C)

ДЕЛ - 4. ЧИСТЕЊЕ И ОДРЖУВАЊЕ



Исклучете го фрижидерот од напојувањето пред чистење.

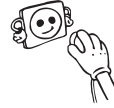

Не го мијте со потурање на вода.

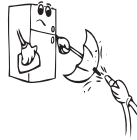

За чистење никогаш не употребувајте запаливи, експлозивни или корозивни материјали како разредувач, киселина, итн.

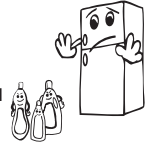

- Можете да ги исчистите внатрешните и надворешните површини со мека крпа или сунѓер натопени во вода и сапун.

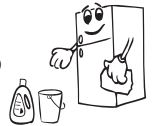

- Отстранете ги деловите поединечно и чистете со вода со сапуница. Да не се мијат во машина за миење садови.



- Кондензаторот (задниот дел со црни крила) треба да се чисти со правосмукалка или со сува четка најмалку еднаш годишно. Ова ќе помогне замрзнувачот да работи поефикасно и ќе Ви овозможи да заштедите енергија.

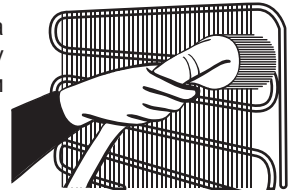

Ладилникот треба да е исклучен од штекер при чистењето.

Одмрзување

Ладилникот целосно автоматски се одмрзува. Водата што се појавува како резултат на одмрзувањето, поминува низ жлебот за собирање на водата, истекува во садот за испарување зад ладилникот и испарува оттаму.

- Проверете дали сте го исклучите ладилникот од штекер пред да го чистите садот за испарување.
- Извадете го садот за замрзување од местото така што ќе ги отшрафите шрафовите како што е посочено. Чистете го со вода и детергент на посочените интервали. Така, ќе спречите појава на непријатен мирис.



Замена на ЛЕД-сијаличката

Ако ладилникот има ЛЕД-сијаличка, контактирајте со центарот за помош бидејќи само овластен сервисер може да ја смени.

ДЕЛ - 5. ТРАНСПОРТ И ПРЕМЕСТУВАЊЕ

- Може да ги зачувате оригиналното пакување и пената за повторен транспорт (по избор).
- Треба да го прицврстите ладилникот со цврсто пакување, ремени или издржливи јажиња и следете ги упатствата за транспорт дадени на пакувањето на повторен транспорт.
- Извадете ги подвижните делови (полици, дополнителна опрема, садови за зеленчук и сл.) или фиксирајте ги во ладилникот со ленти во текот на преместувањето и транспортот.

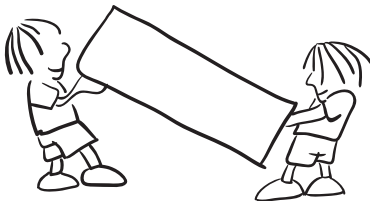

Транспортирајте го ладилникот во исправена позиција.

Менување на положбата на вратата

- Не е можно да се смени правецот на отворање на вратата од ладилникот ако рачките на вратите се поставени на надворешната површина на вратата.
- Правецот на отворање на вратата може да се смени само кај модели без рачки.
- Ако правецот на отворање на вратата на ладилникот може да се смени, треба да контактирате со најблискиот овластен сервис за да го сменат правецот на отворање.

ДЕЛ - 6. ПРЕД ДА ПОВИКАТЕ СЕРВИСЕР

Проверете ги предупредувањата:

Ладилникот ве предупредува ако температурата за ладилникот и замрзнувачот се на несоодветни нивоа или кога ќе се појави проблем со апаратот. Овие предупредувања може да ги видите на приказот за индикации.

ВИД НА ГРЕШКА	ЗНАЧЕЊЕ	ЗОШТО	ШТО ТРЕБА ДА СТОРИТЕ
E01	Сензор за предупредување		Веднаш повикајте помош од овластен сервисер.
E02			
E03			
E06			
E07			
E08	Предупредување за низок напон	Енергијата на уредот е падната под 170 V.	1. Уредот не е расипан, оваа грешка помага превентивно да не се оштети компресорот. 2. Напонот треба да се покачи до посакуваното ниво Доколку продолжи предупредувањето, контактирајте овластен сервисер.

ВИД НА ГРЕШКА	ЗНАЧЕЊЕ	ЗОШТО	ШТО ТРЕБА ДА СТОРИТЕ
E09	Преградата за замрзнување не е доволно ладна	Ова може да се случи по долг период без струја.	<p>1. Поставете ја температурата за замрзнувачот на поладно или поставете го супер-замрзнувањето. Откако ќе биде постигната посакуваната температура, би требало да исчезне кодот за грешката. Затворете ги вратите за побрзо да се постигне правилната температура.</p> <p>2. Отстранете ги производите што се одмрзнале поради оваа грешка. Мора да ги искористите што е можно побрзо.</p> <p>3. Не ставајте свежи производи во преградата за замрзнување се додека не се постигне правилната температура и додека не исчезне грешката.</p> <p>Доколку продолжи предупредувањето, контактирајте овластен сервисер.</p>
E10	Преградата за замрзнување не е доволно ладна	<p>Веројатно е да се појави по:</p> <ul style="list-style-type: none"> - Долг период без струја. - Сте оставиле топла храна во ладилникот. 	<p>1. Поставете ја температурата за замрзнувачот на поладно или поставете го супер-замрзнувањето. Откако ќе биде постигната посакуваната температура, би требало да исчезне кодот за грешката. Затворете ги вратите за побрзо да се постигне правилната температура.</p> <p>2. Ве молиме испразнете го местото пред отворите за проток на воздух и избегнувајте да ставате храна во близина на сензорот.</p> <p>Доколку продолжи предупредувањето, контактирајте овластен сервисер.</p>

ВИД НА ГРЕШКА	ЗНАЧЕЊЕ	ЗОШТО	ШТО ТРЕБА ДА СТОРИТЕ
E11	Преградата за ладење е премногу ладна	Разновидни	<ol style="list-style-type: none"> 1. Проверете дали е вклучен режимот за супер-ладење 2. Намалете ја температурата на преградата на ладилникот 3. Проверете дали отворите за вентилација се чисти <p>Доколку продолжи предупредувањето, контактирајте овластен сервисер.</p>

Доколку единицата не работи исправно, можеби е мал квар. Пред да повикате сервис, за да заштедите време и пари, проверете го прво следното:

Ако ладилникот не лади работи:

- Дали има струја?
- Дали приклучокот е правилно поставен во штекерот?
- Дали осигурувачот за штекерот е прегорен?
- Дали има дефект на штекерот? За да проверите, приклучете го ладилникот во штекер што сигурно работи.

Ако вашиот фрижидер не лади доволно:

- Дали е соодветна поставената температура?
- Дали врата се отвора и затвора често и била оставена отворена подолго?
- Дали е вратата затворена правилно?
- Дали сте ставиле садови или храна во ладилникот што го допираат задниот ѕид со што се спречува циркулацијата на воздухот?
- Дали е ладилникот преполнет?
- Дали има соодветно растојание меѓу ладилникот и задниот и страничните ѕидови?
- Дали температурата во средината е во опсегот со вредности што се посочени во упатството за работа?

Дали храната во ладилникот е многу студена?

- Дали е соодветна поставената температура?
- Дали неодамна сте ставиле многу храна во замрзнувачот? Ако е така, ладилникот може многу да ја излади храната и ќе работи подолго за што треба подолго да работи.

Ако ладилникот работи многу гласно

За да се одржи нивото на ладење, компресорот мора да се активира од време на време. Бучавата на ладилникот тогаш е нормална и се должи на работата. Кога ќе се достигне потребното ниво за ладење, бучавата автоматски ќе се намали. Ако бучавата опстојува

- Дали е ладилникот стабилен? Дали се ногарките прилагодени?
- Дали има нешто зад ладилникот?

- Дали полиците или садовите на полиците во ладилникот вибрираат? Преместете ги полиците и/или садовите ако тоа е случајот.
- Дали ставените ставки во ладилникот вибрираат?

Нормална бучава

Звук на пукање (како пукање мраз):

- При автоматско одмрзнување.
- Ако ладилникот се лади или загрева (заради ширењето на материјалите).

Краток звук на пукање: Се слуша кога термостатот го вклучува и исклучува компресорот.

Бука од компресорот (нормална работа на моторот): Оваа бука значи дека компресорот работи нормално. Компресорот може да предизвикува поголема бука накусо кога се активира.

Звук на клоцотење и прскање: Оваа бука ја предизвикува протокот на средството за ладење во цевките на системот.

Звук на вода што тече: Нормален звук на водата што истекува во садот за испарување во текот на одмрзнувањето. Оваа бука се слуша во текот на одмрзнувањето.

Бука на проток на воздух (нормална бука од вентилаторот): Оваа бука може да се слушне кај ладилниците со функција за спречување замрзнување во текот на нормалната работа на системот заради циркулацијата на воздухот.

Ако се наталожува влага во ладилникот

- Дали целата храна е спакувана правилно? Дали садовите се исушени пред да ги ставите во ладилникот?
- Дали вратите на ладилникот се отвораат честопати? Влагата од просторијата влегува во ладилникот кога се отвораат вратите. Влагата ќе се наталожи побргу ако ги отворате вратите многу често, особено ако има многу влага во просторијата.
- Појавата на водени капки на задниот ѕид веднаш по одмрзнувањето е нормално. (кај статични модели)

Ако вратите не се отвораат и затвораат правилно

- Дали спакуваната храна го попречува затворањето на вратата?
- Дали дополнителната опрема на вратата, полиците и фиоките се поставени правилно?
- Дали гумата на вратите е скршена или избабена?
- Дали ладилникот е на рамна површина?

Ако рабовите на ладилникот каде се допира врата се топли

Особено налето (кога е жешко), површините на контактите се стоплуваат додека работи компресорот. Ова е нормално.

Важни забелешки:

- Функцијата за заштита на компресорот ќе се активира по ненадејно сменување струја или ако го исклучите производот од струја затоа што гасот во системот за ладење не е уште стабилизан. Ладилникот ќе започне да работи нормално по 5 минути. Не треба да се грижите.
- Ако нема да го користите ладилникот подолго време (на пр. за време на летниот одмор), исклучете го од струја. Исклучете го ладилникот како што е посочено во поглавјето 4 и оставете ја вратата отворена за да спречите појава на влага и миризба.
- Ако проблемот опстојува откако сте ги следеле сите погоре дадени упатства, повикајте го најблискиот овластен сервис.
- Ладилникот што го купивте е наменет за домашна употреба и може да се користи само дома и за наменетата цел. Не е наменет за комерцијална или заедничка употреба. Ако го користите ладилникот на начин којшто не соодветствува со одликите, потенцираме дека производителот и застапникот не се одговорни за поправките и дефектите во периодот на гаранцијата.

Совети за заштеда на енергија

1. Монтирајте го апаратот во студена и добро проветрена просторија, но не и на директна сончева светлина и подалеку од извор на топлина (грејно тело, шпорет и сл.). Во спротивно, користете плоча за изолација.
2. Оставете топлата храна и пијалаци за да се изладат надвор од апаратот.
3. Кога одмрзнувате замрзната храна, ставете ја во ладилникот. Ниската температура на замрзнатата храна ќе помогне при ладењето на одделот за ладилникот при одмрзнувањето. Така се намалува потрошувачката.
4. Пијалаци и зготвената храна треба да се во затворени садови кога се ставаат внатре. Во спротивно, влагата се зголемува во апаратот. Така се продолжува и времето за работа. Затворањето на пијалаци и течностите во садови помага да се зачуваат миризбата и вкусот.
5. Кога ставате храна и пијалаци, држете ја вратата отворена колку што е можно пократко.
6. Затворајте ги капаците на сите комори во фрижидерот коишто имаат различна температура (комора за свежа храна, разладување и сл.).
7. Гумата на вратите мора да биде чиста и еластична. Во случај на истрошеност, ако вашата гума може да се оддели, заменете ја гумата. Ако не може да се оддели, треба да ја замените вратата.
8. Функцијата за еко режим/стандардна поставка ја чува свежата и замрзнатата храна штедејќи енергија.
9. Преграда за свежа храна (Фрижидер): Најефикасната искористеност на енергијата се обезбедува во конфигурацијата со фиоките во долниот дел од уредот и полиците рамномерно распределени, позицијата на корпите на вратата не влијаат на потрошувачката на енергија.
10. Преграда за замрзнување (Замрзнувач): Внатрешната конфигурација на уредот е таа што обезбедува најефикасна искористеност на енергија.
11. Не ги отстранувајте ладните акумулатори од корпата во замрзнувачот (ако постојат).

ДЕЛ - 7. ДЕЛОВИ НА АПАРАТОТ И ОДДЕЛИТЕ

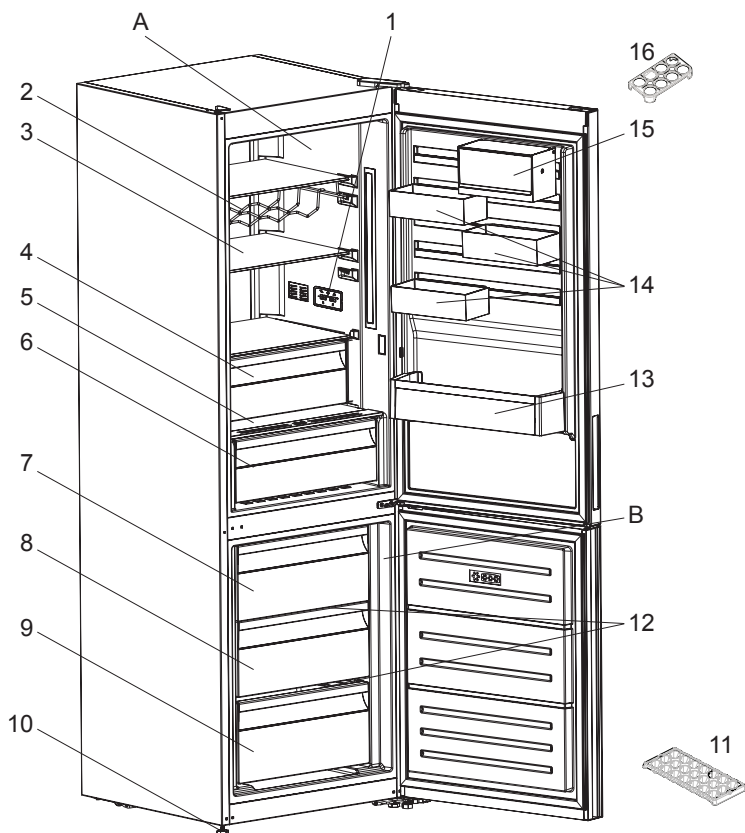

Оваа презентација е само за информирање околу деловите на апаратот. Деловите може да варираат во зависност од моделот на апаратот.

A) Оддел за ладење

B) Оддел за замрзнување

1) Екран и контролен панел

2) Решетка за вино *

3) Стаклена полица за ладење

4) Преграда за ладење *

5) Капак на фиоките за свежо овошје и зеленчук

6) Фиоки за свежо овошје и зеленчук

7) Замрзнувач горен фиока

8) Замрзнувач средна фиока

9) Замрзнувач долна фиока

10) Прилагодливи ногарки

11) Послужавник за мраз

12) Замрзнувач стаклена полица *

13) Држач за шишиња

14) CustomFlex

15) CustomFlex со капак

16) Држач за јајца

* Кај некои модели

www.electrolux.com/shop



52297949 /2

PNC CODE: 925993289

