



Refrigerator-Freezer

AFE635C*J

AFE735C*J

AFE635C*JW

CFE635C*J

CFE735C*J

HRF-635C*J

HB635C*J

*= Colour code

GB

Haier

Thank you for purchasing a Haier Product.

Please read these instructions carefully before using this appliance. The instructions contain important information which will help you get the best out of the appliance and ensure safe and proper installation, use and maintenance.

Keep this manual in a convenient place so you can always refer to it for the safe and proper use of the appliance.

If you sell the appliance, give it away, or leave it behind when you move house, make sure you also pass this manual so that the new owner can become familiar with the appliance and safety warnings.

Legend



Warning – Important Safety information



General information and tips



Environmental information

Disposal



Help protect the environment and human health. Put the packaging in applicable containers to recycle it. Help to recycle waste of electrical and electronic appliances. Do not dispose appliances marked with this symbol with the household waste. Return the product to your local recycling facility or contact your municipal office.



WARNING!

Risk of injury or suffocation!

Refrigerants and gases must be disposed of professionally. Ensure that the tubing of the refrigerant circuit is not damaged before being properly disposed of. Disconnect the appliance from the mains supply. Cut off the mains cable and dispose of it. Remove the trays and drawers as well as the door catch and seals, to prevent children and pets to get closed in the appliance.

- 1- Safety information..... 4
- 2- Intended use 8
- 3- Product description 9
- 4- Control panel..... 12
- 5- Use..... 13
- 6- Energy saving tips 20
- 7- Equipment 21
- 8- Care and Cleaning..... 24
- 9- Troubleshooting..... 26
- 10- Installation..... 29
- 11- Technical Data..... 33
- 12- Customer Service 36

Before switching on the appliance for the first time read the following safety hints!:



WARNING!

Before first use

- ▶ Make sure there is no transport damage.
- ▶ Remove all packaging and keep out of children's reach.
- ▶ Wait at least two hours before installing the appliance in order to ensure the refrigerant circuit is fully efficient.
- ▶ Handle the appliance always with at least two persons because it is heavy.

Installation

- ▶ The appliance should be placed in a well-ventilated place. Ensure a space of at least 20 cm above and 10 cm around the appliance.
- ▶ Never place the appliance in a damp area or location where it might be splashed with water. Clean and dry water splashes and stains with a soft clean cloth.
- ▶ Do not install the appliance in direct sunlight or in the near of heat sources (e.g. stoves, heaters).
- ▶ Install and level the appliance in an area suitable for its size and use.
- ▶ Keep ventilation openings in the appliance or in the in-built structure clear of obstruction.
- ▶ Make sure that the electrical information on the rating plate agrees with the power supply. If it does not, contact an electrician.
- ▶ The appliance is operated by a 220-240 VAC/50 Hz power supply. Abnormal voltage fluctuation may cause the appliance to fail to start, or damage to the temperature control or compressor, or there may be an abnormal noise when operating. In such case, an automatic regulator shall be mounted.
- ▶ Use a separate earthed socket for the power supply which is easy accessible. The appliance must be earthed.
- ▶ **Only for UK:** The appliance's power cable is fitted with 3-cord (grounding) plug that fits a standard 3-cord (grounded) socket. Never cut off or dismantle the third pin (grounding). After the appliance is installed, the plug should be accessible.
- ▶ Do not use multi-plug adapters and extension cables.
- ▶ Ensure that the power cable is not trapped by the refrigerator. Do not step on the power cable.
- ▶ Do not damage the refrigerant circuit.



WARNING!

Daily use

- ▶ This appliance can be used by children aged from 8 years and above and persons with reduced physical, sensory or mental capabilities or lack of experience and knowledge if they have been given supervision or instruction concerning use of the appliance in a safe way and understand the hazards involved.
- ▶ Keep away children under 3 years of age from the appliance unless they are constantly supervised.
- ▶ Children shall not play with the appliance.
- ▶ If cool gas or other inflammable gas is leaking in the vicinity of the appliance, turn off the valve of the leaking gas, open the doors and windows and do not unplug a plug in the power cable of the refrigerator or any other appliance.
- ▶ Notice that the appliance is set for operation at a specific ambient range between 10 and 43°C. The appliance may not work properly if it is left for a long period at a temperature above or below the indicated range.
- ▶ Do not place unstable articles (heavy objects, containers filled with water) on top of the refrigerator, to avoid personal injury caused by falling or electric shock caused by contact with water.
- ▶ Do not pull on the door shelves. The door may be pulled slant, the bottle rack, may be pulled away, or the appliance may topple.
- ▶ Open and close the doors only with the handles. The gap between the doors and between the doors and the cabinet is very narrow. Do not extend your hands in these areas to avoid pinching your fingers. Open or close the refrigerator doors only when there are no children standing within the range of door movement.
- ▶ Do not store or use inflammable, explosive or corrosive materials in the appliance or in the vicinity.
- ▶ Do not store medicines, bacteria or chemical agents in the appliance. This appliance is a household appliance. It is not recommended to store materials that require strict temperatures.
- ▶ Never store liquids in bottles or cans (besides high percentage spirits) especially carbonated beverages in the freezer, as these will burst during freezing.
- ▶ Check the condition of food if a warming in the freezer has taken place.



WARNING!

Daily use

- ▶ Do not set unnecessarily low temperature in the refrigerator compartment. Minus temperatures may occur at high settings. Attention: Bottles can burst.
- ▶ Do not touch frozen goods with wet hands (wear gloves). Especially do not eat ice lollies immediately after removal from the freezer compartment. There is the risk to freeze or the formation of frost blisters. FIRST aid: keep immediately under running cold water. Do not pull away!
- ▶ Do not touch the inside surface of the freezer storage compartment when in operation, especially with wet hands, as your hands may freeze onto the surface.
- ▶ Unplug the appliance in the event of a power interruption or before cleaning. Allow at least 5 minutes before restarting the appliance, as frequent starting may damage the compressor.
- ▶ Do not use electrical devices inside the food storage compartments of the appliance, unless they are of the type recommended by the manufacturer.

Maintenance / cleaning

- ▶ Make sure children are supervised if they carry out cleaning and maintenance.
- ▶ Disconnect the appliance from the electrical supply before undertaking any routine maintenance. Allow at least 5 minutes before restarting the appliance, as frequent starting may damage the compressor.
- ▶ Hold the plug, not the cable, when unplugging the appliance.
- ▶ Do not scrape off frost and ice with sharp objects. Do not use sprays, electric heaters like heater, hair dryer, steam cleaners or other sources of heat in order to avoid damage to the plastic parts.
- ▶ Do not use mechanical devices or other means to accelerate the defrosting process, other than those recommended by the manufacturer.
- ▶ If the supply cord is damaged, it must be replaced by the manufacturer, its service agent or similarly qualified persons in order to avoid a hazard.



WARNING!

Maintenance / cleaning

- ▶ Do not try to repair, disassemble or modify the appliance by yourself. In case of repair please contact our customer service.
- ▶ Eliminate the dust on the back of the unit at least once in the year to avoid hazard by fire, as well as increased energy consumption.
- ▶ Do not spray or flush the appliance during cleaning.
- ▶ Do not use water spray or steam to clean the appliance.
- ▶ Do not clean the cold glass shelves with hot water. Sudden temperature change may cause the glass to break.

Refrigerant gas information



WARNING!

The appliance contains the flammable refrigerant ISOBUTANE (R600a). Make sure the refrigerant circuit is not damaged during transportation or installation. Leaking refrigerant may cause eye injuries or ignite. If a damage has occurred, keep away open fire sources, thoroughly ventilate the room, do **not** plug or unplug the power cords of the appliance or any other appliance. Inform the customer service.

In case of eyes get into contact with the refrigerant, rinse immediately it under running water and call immediately the eye specialist.



WARNING!

- ▶ Taking care to avoid causing a fire by igniting flammable material.
- ▶ WARNING: When positioning the appliance, ensure the supply cord is not trapped or damaged.
- ▶ WARNING: Do not locate multiple portable socket-outlets or portable power supplies at the rear of the appliance.

2.1 Intended use

This appliance is intended for cooling and freezing food. It has been designed exclusively for use in dry-interior house-holds. It is not intended for commercial or industrial use.

Changes or modifications to the device are not allowed. Unintended use may cause hazards and loss of warranty claims.



Notice

Due to technical changes and different models, some of the illustrations in this manual may differ from your model.

3.1.1 Pictures of appliances (AFE series Fig. 3.1.1)

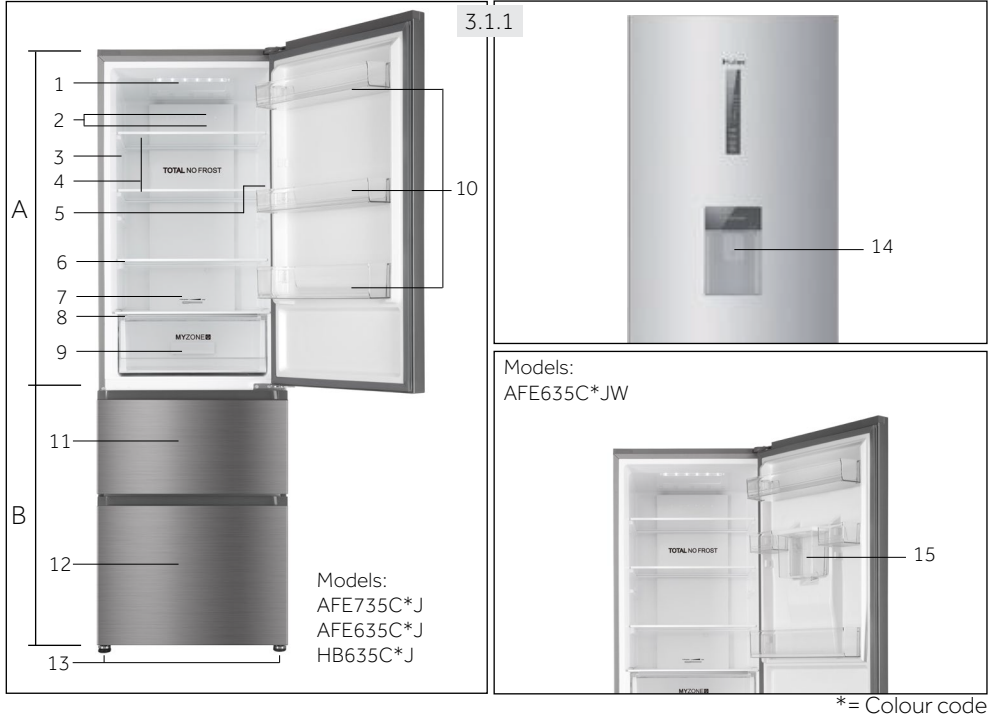

A: Refrigerator compartment

- 1 Refrigerator LED lamp
- 2 Air duct and sensor (behind panel)
- 3 Rating plate
- 4 Glass shelves
- 5 O.K.-temperature indicator
- 6 Glass Shelf
- 7 Air Duct
- 8 My Zone box cover
- 9 My Zone box
- 10 Door rack

B: Freezer compartment

- 11 Upper freezer storage drawer with pre-freezing rack
- 12 Lower freezer storage drawer
- 13 Adjustable feet

Water dispenser (if available)

- 14 Water dispenser
- 15 Water tank

Notice

Due to technical changes and different models, some of the illustrations in this manual may differ from your model.

3.1.2 Pictures of appliances (CFE series Fig. 3.1.2)

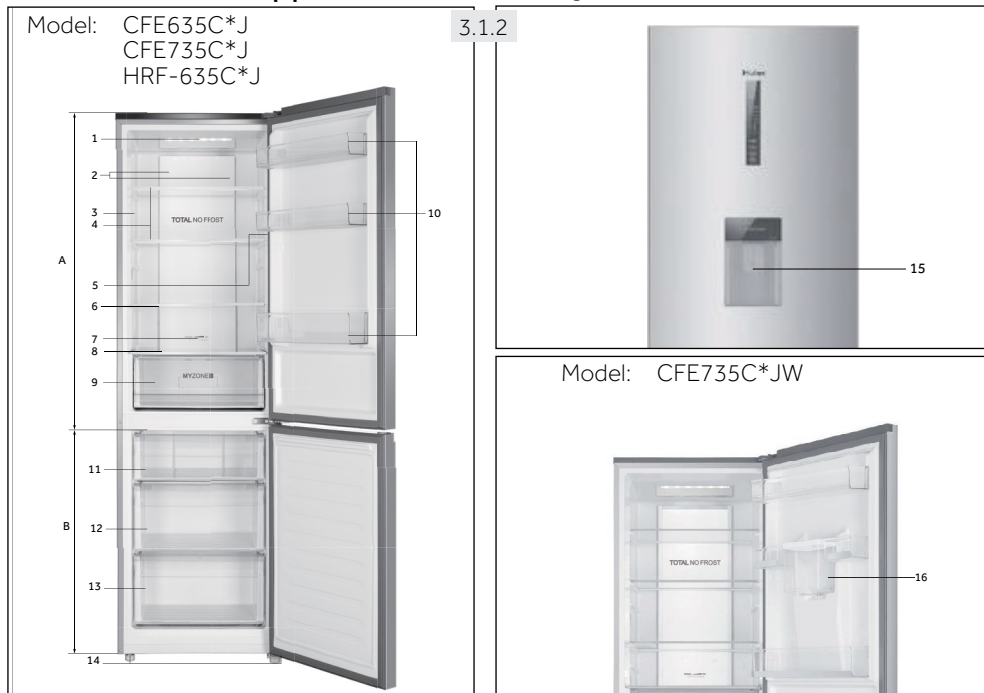

*= Colour code

A: Refrigerator compartment

- 1 Refrigerator LED lamp
- 2 Air duct and sensor (behind panel)
- 3 Rating plate
- 4 Glass shelves
- 5 O.K.-temperature indicator
- 6 Glass Shelf
- 7 Air Duct
- 8 My Zone box cover
- 9 My Zone box
- 10 Door rack

B: Freezer compartment

- 11 Upper Freezer Box
- 12 Middle Freezer Box
- 13 Lower Freezer Box
- 14 Adjustable feet
- 15 Water dispenser
- 16 Water tank

3.2 Accessories

Check the accessories and literature in accordance with this list (Fig.:2.2):

Please keep the accessories and literature for installation and maintenance.

3.2



Ice cube tray
with cover

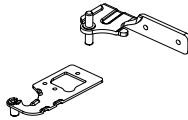

Door hinges

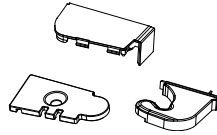

Covers



Door stopper



Egg trays



Energy-label



Warranty card



User manual

Control panel (Fig. 4)

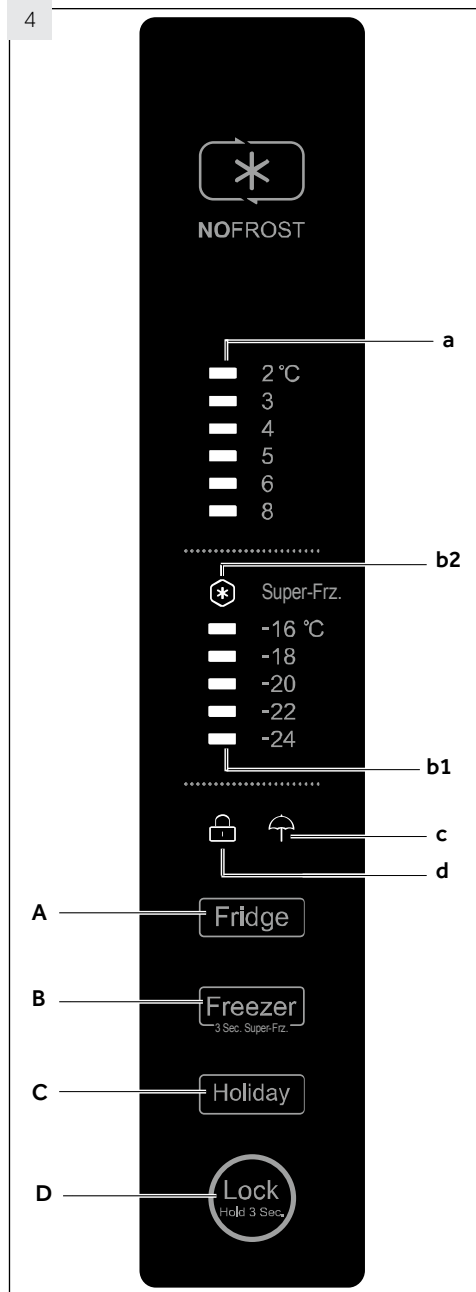

Keys:

- A Refrigerator temperature setting
- B Freezer temperature setting and Super-Frz. function on/off
- C Holiday function on/off
- D Panel lock/unlock

Indicators:

- a Temperature refrigerator compartment
- b1 Temperature freezer compartment
- b2 Super-Freeze function ("Super-Frz.")
- c Holiday function
- d Panel lock

5.1 Before first use

- ▶ Remove all packaging materials, keep them out of children's reach and dispose them in an environmentally friendly manner.
- ▶ Clean the inside and outside of the appliance with water and a mild detergent before putting any food in it.
- ▶ After the appliance has been levelled and cleaned, wait for at least 2 hours before connecting it to the power supply. See Section INSTALLATION.
- ▶ Precool the compartments at high settings before loading with food. The function Super-Freeze helps to cool down the freezer compartment quickly.
- ▶ The refrigerator temperature and freezer temperature are automatically set to 5° C and -18° C respectively. These are the recommended settings. If desired, you can change these temperatures manually. Please see ADJUST THE TEMPERATURE.

5.2 Sensor keys

The buttons on the control panel are sensor keys, which already respond when lightly touched with the finger.

5.3 Switch on /off the appliance

The appliance is in operation as soon as it is connected to the power supply.

When the appliance is powered on for the first time, temperature indicators "a" and "b1" show the presetting values (refer to NOTICE).



Notice: Presettings

- ▶ The appliance is preset to the recommended temperature of 5°C (refrigerator) and -18°C (freezer). Under normal ambient condition you need not to set a temperature.
- ▶ When the appliance is switched on after disconnection from the main power supply, it may take up to 12 hours for the correct temperatures to be reached.

Empty the appliance before switching off. To switch off the appliance, pull the power cord out of the power socket.

5.4 Standby-mode

The display screen turns off automatically 30 seconds after pressing a key. The display will be automatically locked. It lights up automatically by touching any key or opening the door.

5.5 Lock/unlock panel



Notice: Panel lock

The control panel is automatically blocked against activation if 30 seconds no key is touched. For any settings the control panel must be unlocked.

- ▶ Touch key "D" for 3 seconds to block all panel elements against activation (Fig. 5.5.1).
- ▶ The related indicator "d" is now displayed (Fig. 5.5.2).
- ▶ For unlocking touch again the key.

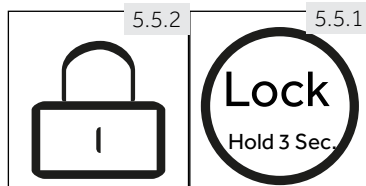

5.6

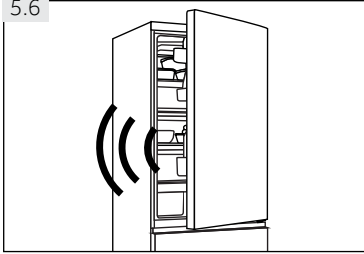

5.6 Door opening alarm

When the refrigerator door is opened for more than 1 minute, the door opening alarm will sound (Fig. 5.6). The alarm can be silenced by closing the door. If the door is left open for more than 7 minutes, the light inside the refrigerator and control panel illumination will automatically switch off.

5.7 Adjust the temperature

The indoor temperatures are influenced by the following factors:

- ▶ Ambient temperature
- ▶ Frequency of door opening
- ▶ Amount of stored foods
- ▶ Installation of the appliance

5.7.1

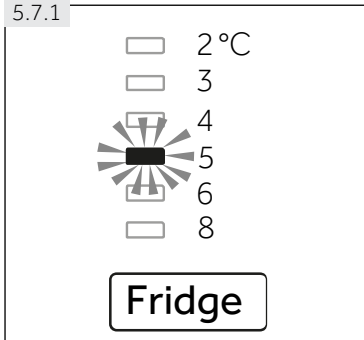

5.7.1 Adjust the temperature for fridge

1. Unlock the panel by touching key "D" if it is locked (Fig. 5.5.1).
2. Touch sequentially key "A" (Fridge) until the desired value of temperature indicator "a" is flashing (Fig. 5.7.1).
The optimum temperature in the refrigerator is 5°C. Colder temperatures mean unnecessary energy consumption.
3. After a few seconds temperature indicator "a" will shine permanently and the setting is confirmed.

5.7.2

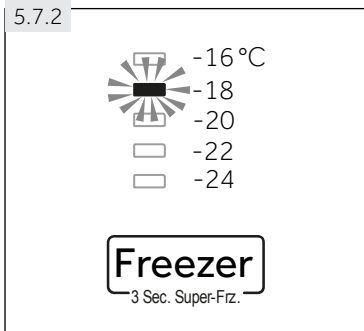

5.7.2 Adjust the temperature for freezer

1. Unlock the panel by touching key "D" if it is locked (Fig. 5.5.1).
2. Touch sequentially key "B" (Freezer) until the desired value of temperature indicator "b1" is flashing. (Fig. 5.7.2).
The optimum temperature in the freezer is -18°C. Colder temperatures mean unnecessary energy consumption.
3. After a few seconds temperature indicator "b1" will shine permanently and the setting is confirmed.



Notice: Conflict with other functions

The temperature in the corresponding compartment cannot be adjusted if any other function (Super-Freeze or Holiday) is activated or the display is locked. The corresponding indicator will flash accompanying.

5.8 Super-Freeze function

Fresh food should be frozen as quickly as possible to the core. This preserved the best nutritional value, appearance and taste. The Super-Freeze function accelerates the freezing of fresh food and protects the goods already stored from undesirable warming. If you need to freeze a large amount of food once, it is recommended to set the Super-Freeze function on ahead for 24h before the usage of frozen room.

1. Unlock the panel by touching key "D" if it is locked (Fig. 5.5.1).
2. Touch key „B" (Freezer) for 3 seconds; indicator „b2" illuminates and the function is activated (Fig. 5.8).
3. The same operation can exit Super-Freeze function.



Notice: Automatically switch off

The Super-Freeze function will automatically switch off after 56 hours. The appliance is then operated at the previously set temperature.

5.9 Holiday function

This function sets the refrigerator temperature permanently to 17°C.

This allows to keep the door of the empty refrigerator closed without causing an odour or mold - during a long absence (e.g. during holiday). The freezer compartment is free for your setting.

1. Unlock the panel by touching key "D" if it is locked (Fig. 5.5.1).
2. Touch key "C" (Holiday); indicator "c" illuminates and the function is activated (Fig. 5.9).
3. The same operation can exit Holiday function.

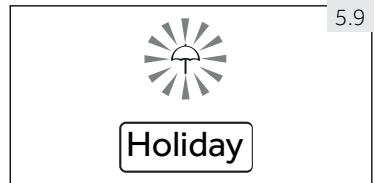

WARNING!

During the Holiday function no goods must be stored in the refrigerator compartment. The temperature of + 17 °C is too high for storing food.



Notice: Automatic fault display

When Indicator "a" or "b1" keep blinking due to fault, Please contact professional after sales service personnel as soon as possible.

5.10

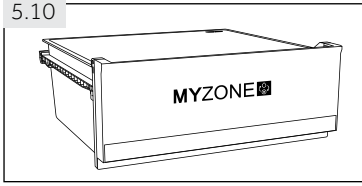

5.10 MyZone box

The fridge compartment is equipped with a MyZone box (Fig.5.10).In accordance with the food's storage demands,the most suitable temperature can be selected to get the optimal nutritional value of the food from Chiller to Fruit&Vegetable.(Fig.5.11.)

5.11

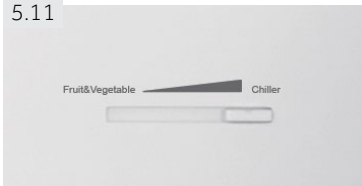

5.11 Adjusting MyZone box function

This Myzone box can be used as Chill compartment and Fresh-food storage compartment and also can be preserved for different kinds of food which achieved by the control of the fridge air duct pick.



Notice: MyZone box

- ▶ The temperature in this box is from Chill compartment to Fresh-food storage compartment.
- ▶ When the fridge air duct pick locates in the right Chiller position, the box will get the lowest temperature. While the fridge air duct pick locates in the left Fruit&Vegetable position, the box will get the highest temperature.
- ▶ It may be slightly changed due to the different ambient temperature or refrigerator working style.
- ▶ Sometime the temperature in this box may dip below zero, so before you put fruit & vegetable into it, please make right setting.

5.12 Water dispenser

With the water dispenser cool drinking water can be tapped.

The water tank should be cleaned before first use (see CARE AND CLEANING)

5.12.1 Filling the water tank



WARNING!

Use drinking water only.

Ensure that the water tank is properly inserted (see EQUIPMENT) Rotate and lift the round lid (A) and pour fresh drinking water into the water tank (Fig.5.12.1).

Fill water only up to the mark (2.5 l); as it could overflow when the door opens and closes.

Close the round lid (A) until it clicks into place.

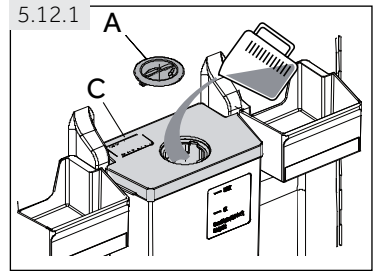

Notice: Water dispenser

- ▶ Before refilling dispose residual water and clean the water tank.
- ▶ When you don't need water for a long time, please empty the water tank and insert the cleaned tank.
- ▶ The cover (C) on the water tank (Fig.5.12.1) is additionally used to save energy. If you do not want to get water from the water dispenser for a long period, please still install the cover because of better insulating and saving energy.

5.13 Tips on storing fresh food

5.13.1 Storing into the refrigerator compartment

- ▶ Keep your fridge temperature below 5°C.
- ▶ Hot food must be cooled to room temperature before storing in the appliance.
- ▶ Foods stored in the refrigerator should be washed and dried before storing
- ▶ Food to be stored should be properly sealed to avoid odour or taste alterations.
- ▶ Do not store excessive quantities of food. Leave spaces between foods to allow cold air flowing around them, for a better and more homogeneous cooling.
- ▶ Foods eaten daily should be stored at the front of the shelf.
- ▶ Leave a gap between foods and the inner walls, allowing air flowing. In special way don't store foods against the rear wall: foods could freeze against rear wall. Avoid direct contact of food (especially oily or acidic food) with the inner liner, as oil/acid can erode the inner liner. Clean away oily/acid dirt whenever it is found.
- ▶ Frozen food can be gently defrosted in the refrigerator compartment or with defrost function in the MyZone box. This saves energy.
- ▶ The ageing process of fruit and vegetables such as courgettes, melons, papaya, banana, pineapple, etc. can be accelerated in the refrigerator. Therefore, it is not advisable to store them in the refrigerator. However, the ripening of strongly green fruits can be promoted for a certain period. Onions, garlic, ginger and other root vegetables should also be stored at room temperature.
- ▶ Unpleasant odours inside the fridge are a sign that something has spilled and cleaning is required. See CARE AND CLEANING.
- ▶ Different foods should be placed in different areas according to their properties (Fig.: 5.13.1).

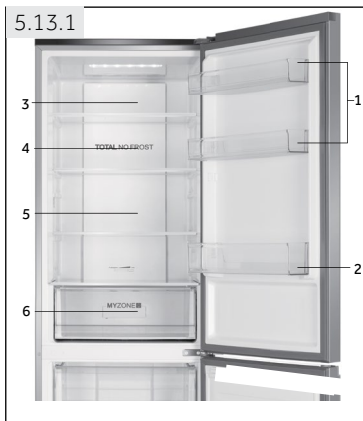

- 1 Butter, cheese, eggs, spices, etc.
Jam, cheese, tomato sauce, etc
- 2 Drinks and bottled foods.
- 3 Pickled foods, canned food, etc.
- 4 Meat products, snack foods, pasta, milk , tofu, dairy, etc.
- 5 Cooked meat, sausages, etc.
- 6 MyZone box: Fruit, vegetables, salad, etc.

5.13.2 Storage into the freezer compartment

- ▶ Keep the freezer temperature at -18°C.
- ▶ 24 hours before freezing switch on the Super-Freeze function; -for small quantities of food 4-6 hours are sufficient.
- ▶ Hot food must be cooled to room temperature before storing in the freezer compartment.
- ▶ Food cut into small portions will freeze faster and be easier to defrost and cook. The recommended weight for each portion is less than 2.5 kg
- ▶ It is better to pack food before putting it into the freezer. The outside of the packaging must be dry to avoid bags sticking together. Packaging materials should be odour-free, airtight, non-poisonous and nontoxic.
- ▶ In order to avoid expiration of storage periods, please note the freezing date, time limit and name of the food on the packaging according to the storage periods of different foods.
- ▶ **WARNING!:** Acid, alkali and salt etc. could erode the internal surface of the freezer. Do not place the food having these substances (e.g. sea fish) directly on the internal surface. Salt water in the freezer should be cleaned up immediately.
- ▶ Do not exceed the food storage times recommended by the manufacturers. Only take the required amount of food out of the freezer.
- ▶ Consume defrosted food quickly. Defrosted food cannot be re-frozen unless it is first cooked, otherwise it may be less edible.
- ▶ Do not load excessive quantities of fresh food in the freezer compartment. Refer to the freezing capacity of the freezer – See TECHNICAL DATA or data at the type plate.
- ▶ Food can be stored in the freezer at a temperature of at least -18°C for 2 to 12 months, depending on its properties (e.g., meat: 3-12 months, vegetables: 6-12 months)
- ▶ When freezing fresh food, avoid bringing it in contact with already frozen food. Risk of thawing!

When storing commercially frozen foods, please follow these guidelines:

- ▶ Always follow manufacturers' guidelines for the length of time you should store food for. Do not exceed these guidelines!
- ▶ Try to keep the length of time between purchase and storage as short as possible to preserve food quality.
- ▶ Buy frozen foods, which have been stored at a temperature of -18 °C or below.
- ▶ Avoid buying food which has ice or frost on the packaging – This indicates that the products might have been partially defrosted and refrozen at some point – temperature rises affect the quality of food.



Energy saving tips

- ▶ Make sure the appliance is properly ventilated (see INSTALLATION).
- ▶ Do not install the appliance in direct sunlight or in the near of heat sources (e.g. stoves, heaters).
- ▶ Avoid unnecessarily low temperature in the appliance. The energy consumption increases the lower the temperature in the appliance is set.
- ▶ Functions like SUPER-FREEZE consume more energy.
- ▶ Allow warm food to cool down before placing it in the appliance.
- ▶ Open the appliance door as little and as briefly as possible.
- ▶ Do not overfill the appliance to avoid obstructing the air flow.
- ▶ Avoid air within the food packaging.
- ▶ Keep door seals clean so that the door always closes correctly.
- ▶ Defreeze frozen food in the fridge storage compartment



Notice: Differences depending on model

Due to different models, your product may not have all of the following features. Please refer to chapter PRODUCT DESCRIPTION.

7.1 Multi-air-flow

The refrigerator is equipped with a multi-air-flow system, with which cool air flows are located on every shelf level (Fig. 7.1). This helps to maintain a uniform temperature to ensure that your food is kept fresher for longer.

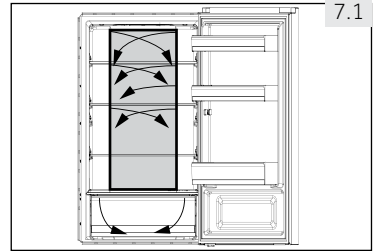

7.2 Adjustable shelves

The height of the shelves can be adjusted to fit your storage needs.

1. To relocate a shelf, remove it first by uplifting its hind edge (1) and pulling it out (2) (Fig. 7.2).
2. To reinstall it, put it on the lugs on both sides and push it to the most rearward position until the rear of the shelf is fixed inside the slots in the sides

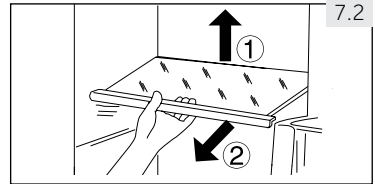

Notice: Shelves

Ensure that all ends of a shelf are level.

7.3 Removable door racks

The door racks can be removed for cleaning:

Place hands on each side of the rack, lift it upwards (1) and pull it out (2) (Fig. 7.3).

In order to insert the door rack, the above steps are carried out in reverse order.

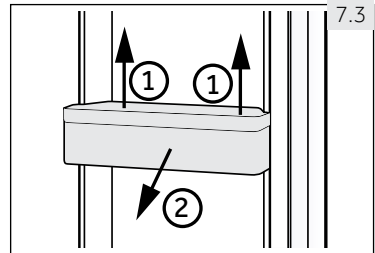

7.4 MyZone box

For use and setting of the Myzone compartment (Fig. 7.4) please check section USE (Myzone box).

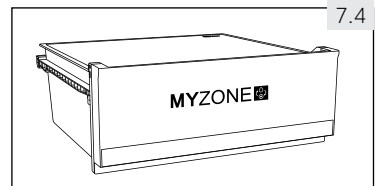

WARNING!

Do not store things that need precision storage temperature such as medicine and food therapy articles, to prevent them deteriorating

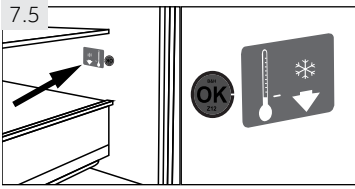

7.5 OK-temperature indicator

The OK-temperature (Fig. 7.5) indicator can be used to determine temperatures below +4°C. Gradually reduce the temperature if the sign does not indicate "OK".

i Notice:OK-sticker

When the appliance is switched on, it may take up to 12 hours for the correct temperatures to be reached.

7.6 The Light

The LED interior light comes on when the door is opened. The performance of the lights is not affected by any of the appliances other settings.

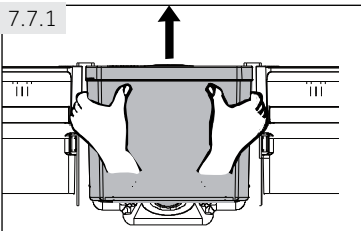

7.7 The Water tank

7.7.1 Remove water tank

The water tank can be removed and reinstalled for cleaning in the same way as the door racks (Fig.7.7.1)

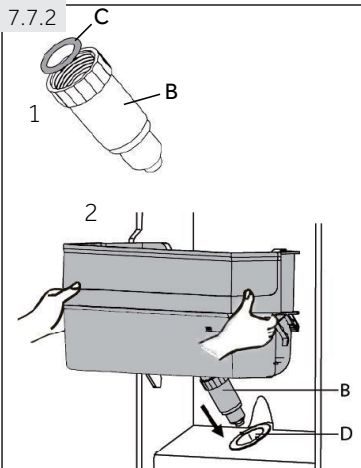

7.7.2 Insert water tank

1. Make sure the dispenser spout (B) is firmly screwed to the water tank and the white O-ring (C) is in position (Fig.7.7.2-1).
2. Place the water tank in the position that the dispenser spout (B) fits into the opening of the door (D) (Fig.7.7.2-2)

i Notice: Water tank

- ▶ Make sure the spout is firmly screwed to the water tank
- ▶ and the white O-ring (C) is in position. If the water tank is not properly inserted, water can drip from the connection.
- ▶ Do not use excessive force when removing or installing the water tank, to avoid damaging the tank.

7.8 Removable freezer drawer

To remove the drawer out, pull out to the maximum extent (1), lift and remove (2) (Fig. 7.8).

In order to insert the drawer, the above steps are carried out in reverse order.

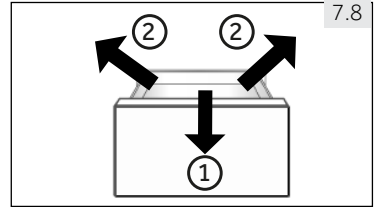

WARNING!

Do not overload the drawers: Max. load of each drawer: 35 kg!.

7.9 Pre-freezing rack

The upper drawer is equipped with pre-freezing rack, which can be also placed to the lower drawer if needed. (Fig. 7.9). Fresh frozen food can be separated from already frozen, so that a smooth freezing process can take place and freezing food will not defrosted. After rearrangement of frozen food these compartments can be used for easy storage of small parts such as herbals, ice cream or for the ice cube tray.

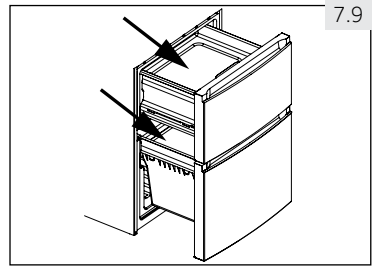

7.9 Pre-freezing tray

The lower freezer drawer is equipped with a pre-freezing rack (Fig. 7.9). Fresh frozen food can be separated from already frozen, so that a smooth freezing process can take place and freezing food will not defrosted. After rearrangement of frozen food these compartments can be used for easy storage of small parts such as herbals, ice cream.

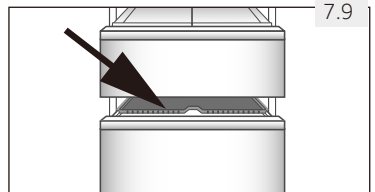

7.10 Fresher Pad

The Fresher Pad (Fig. 7.10) can be used for:

1. Quick freezing

By using the Fresher Pad in the freezer compartment, food put on this pad will be frozen three times faster than in ordinary freezer. The zone of maximum ice crystal formation will be minimized; the quality of food will be saved:

- ▶ Put the Fresher Pad in the upper freezer drawer in the respective hole and place the food on the side printed with "Fresher Pad".

2. Quick thawing

By using the Fresher Pad outside the appliance food will be thawed five times faster than without pad because:

- ▶ allow the Fresher Pad to cool down at ambient temperature and put it on a flat surface outside the appliance. Place the food on the side printed with "Fresher Pad".





WARNING!

Disconnect the appliance from the power supply before cleaning.

8.1 General

Clean the appliance when only little or no food is stored.

The appliance should be cleaned every four weeks for good maintenance and to prevent bad stored food odours.



WARNING!

- ▶ Do not clean the appliance with hard brushes, wire brushes, detergent powder, petrol, amyl acetate, acetone and similar organic solutions, acid or alkaline solutions. Please clean with special refrigerator detergent to avoid damage.
- ▶ Do not spray or flush the appliance during cleaning.
- ▶ Do not use water spray or steam to clean the appliance.
- ▶ Do not clean the cold glass shelves with hot water. Sudden temperature change may cause the glass to break .
- ▶ Do not touch the inside surface of the freezer storage compartment, especially with wet hands, as your hands may freeze onto the surface.
- ▶ In case of heating check the condition of frozen goods.

8.1

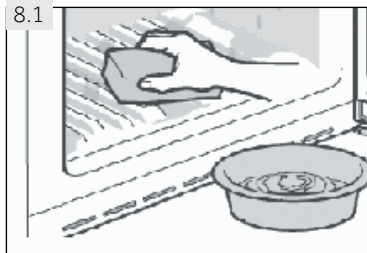

- ▶ Always keep the door gasket clean.
- ▶ Clean the inside and housing of the appliance with a sponge dampened in warm water and neutral detergent (Fig. 8.1).
- ▶ Rinse and dry with soft cloth.
- ▶ Do not clean any of the parts of the appliance in a dishwasher.
- ▶ Allow at least 5 minutes before restarting the appliance as frequent starting may damage the compressor.

8.2 Defrosting

The defrosting of the refrigerator and the freezer compartment are done automatically; no manual operation is needed.

8.3 Replacing the LED-lamps



WARNING!

Do not replace the LED lamp yourself, it must only be replaced by either the manufacturer or the authorised service agent.

The lamp adopts LED as its light source, featuring low energy consumption and long service life. If there is any abnormality, please contact the customer service . See CUSTOMER SERVICE.

Parameter	
Voltage in V	13.2
Max power in W	2
LED Spec	WHITE-5050
Usage temperature	-30 °C TO +85 °C

8.4 Cleaning the water tank (Fig.8.2)

1. Take off the water tank out of the appliance.
2. Remove the cover (C) and unscrew the dispenser spout (B) gently.
3. Clean the water tank and the dispenser spout with warm running water and liquid dishwashing detergent. Make sure all soap is rinsed off.

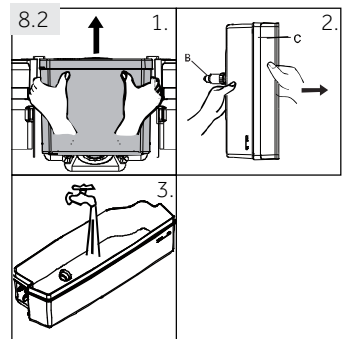

8.5 Non-use for a longer period

If the appliance is not used for an extended period of time, and you will not use the Holiday-function for the refrigerator:

- ▶ Take out the food.
- ▶ Unplug the power cord.
- ▶ Clean the appliance as described above.
- ▶ Keep the door and freezer drawers/door open to prevent the creation of bad odours inside.



Notice: Switch off

Turn the appliance off only if strictly necessary.

8.6 Moving the appliance

1. Remove all food and unplug the appliance.
2. Secure shelves and other moveable parts in the fridge and the freezer with adhesive tape.
3. Do not tilt the refrigerator more than 45° to avoid damaging the refrigerating system.



WARNING!

- ▶ Do not lift the appliance by its handles.
- ▶ Never place the appliance horizontally on the ground.

Many occurring problems could be solved by yourself without specific expertise. In case of a problem please check all shown possibilities and follow below instructions before you contact an after sales service. See CUSTOMER SERVICE.



WARNING!

- ▶ Before maintenance, deactivate the appliance and disconnect the mains plug from the mains socket.
- ▶ Electrical equipment should be serviced only by qualified electrical experts, because improper repairs can cause considerable consequential damages.
- ▶ A damaged supply should only be replaced by the manufacturer, its service agent or similarly qualified persons in order to avoid a hazard.

9.1 Troubleshooting table

Problem	Possible Cause	Possible Solution
The compressor does not work.	<ul style="list-style-type: none"> • Mains plug is not connected in the mains socket. • The appliance is in the defrosting cycle. 	<ul style="list-style-type: none"> • Connect the mains plug. • This is normal for an automatic defrosting.
The appliance runs frequently or runs for a too long period of time.	<ul style="list-style-type: none"> • The indoor or outdoor temperature is too high. • The appliance has been off power for a period of time. • A door/drawer of the appliance is not tightly closed. • The door/drawer has been opened too frequently or for too long. • The temperature setting for the freezer compartment is too low. • The door/drawer gasket is dirty, worn, cracked or mismatched. • The required air circulation is not guaranteed. 	<ul style="list-style-type: none"> • In this case, it is normal for the appliance to run longer. • Normally, it takes 8 to 12 hours for the appliance to cool down completely. • Close the door/drawer and ensure the appliance is located on a level ground and there is no food or container jarring the door. • Do not open the door/drawer too frequently. • Set the temperature higher until a satisfactory refrigerator temperature is obtained. It takes 24 hours for the refrigerator temperature to become stable. • Clean the door/drawer gasket or replace them by the customer service. • Ensure adequate ventilation.
The inside of the refrigerator is dirty and/or smells.	<ul style="list-style-type: none"> • The inside of the refrigerator needs cleaning. • Food of strong odour is stored in the refrigerator. 	<ul style="list-style-type: none"> • Clean the inside of the refrigerator. • Wrap the food thoroughly.

Problem	Possible Cause	Possible Solution
It is not cold enough inside the appliance.	<ul style="list-style-type: none"> The temperature is set too high. Too warm goods has been stored. Too much food has been stored at one time. The goods are too close to each other. A door/drawer of the appliance is not tightly closed. The door/drawer has been opened too frequently or for too long. 	<ul style="list-style-type: none"> Reset the temperature. Always cool down goods before storing them. Always store small quantities of food. Leave a gap between several foods allowing air flowing. Close the door/drawer. Do not open the door/drawer too frequently.
It is too cold inside the appliance.	<ul style="list-style-type: none"> The temperature is set too low. The Power-Freezer function is activated or is running too long. 	<ul style="list-style-type: none"> Reset the temperature. Switch off the Power-Freezer function.
Moisture formation on the inside of the refrigerator compartment.	<ul style="list-style-type: none"> The climate is too warm and too damp. A door/drawer of the appliance is not tightly closed. The door/drawer has been opened too frequently or for too long. Food containers or liquids are left open. 	<ul style="list-style-type: none"> Increase the temperature. Close the door/drawer. Do not open the door/drawer too frequently. Let hot foods cool to room temperature and cover foods and liquids.
Moisture accumulates on the refrigerators outside surface or between the doors/door and drawer.	<ul style="list-style-type: none"> The climate is too warm and too damp. The door/drawer is not closed tightly. The cold air in the appliance and the warm air outside it condensates. 	<ul style="list-style-type: none"> This is normal in damp climate and will change when the humidity decreases. Ensure that the door/drawer is tightly shut.
Strong ice and frost in the freezer compartment.	<ul style="list-style-type: none"> The goods were not adequately packaged. A door/drawer of the appliance is not tightly closed. The door/drawer has been opened too frequently or for too long. The door/drawer gasket is dirty, worn, cracked or mismatched. Something on the inside prevents the door/drawer to close properly. 	<ul style="list-style-type: none"> Always pack the goods well. Close the door/drawer. Do not open the door/drawer too frequently. Clean the door/drawer gasket or replace them by new ones. Reposition the shelves, door racks, or internal containers to allow the door/drawer to close.
The appliance makes abnormal sounds.	<ul style="list-style-type: none"> The appliance is not located on level ground. The appliance touches some object around it. 	<ul style="list-style-type: none"> Adjust the feet to level the appliance. Remove objects around the appliance.

Problem	Possible Cause	Possible Solution
A slight sound is to be heard similar to that of flowing water.	<ul style="list-style-type: none"> This is normal. 	<ul style="list-style-type: none"> -
You will hear an alarm beep.	<ul style="list-style-type: none"> The fridge storage compartment door is open. 	<ul style="list-style-type: none"> Close the door or silence the alarm manually.
You will hear a faint hum.	<ul style="list-style-type: none"> The anti-condensation system is working. 	<ul style="list-style-type: none"> This prevents condensation and is normal.
The interior lighting or cooling system does not work.	<ul style="list-style-type: none"> Mains plug is not connected in the mains socket. The power supply is not intact. The LED-lamp is out of order. 	<ul style="list-style-type: none"> Connect the mains plug. Check the electrical supply to the room. Call the local electricity company! Please call the service for changing the lamp.
The sides of the cabinet and door strip get warm.	<ul style="list-style-type: none"> This is normal. 	<ul style="list-style-type: none"> -

9.2 Power interruption

In the event of a power cut, food should remain safely cold for about 16 hours. Follow these tips during a prolonged power interruption, especially in summer:

- ▶ Open the door/drawer as few times as possible.
- ▶ Do not put additional food into the appliance during a power interruption.
- ▶ If prior notice of a power interruption is given and the interruption duration is longer than 16 hours, make some ice and put it in a container in the top of the refrigerator compartment.
- ▶ An inspection of the goods is required immediately after the interruption.
- ▶ As temperature in the refrigerator will rise during a power interruption or other failure, the storage period and edible quality of food will be reduced. Any food that defrosts should be either consumed, or cooked and refrozen (where suitable) soon afterwards in order to prevent health risks.



Notice: Memory function during power interruption

After restoration of power the appliance continues with the settings that were set before the power failure.

10.1 Unpacking



WARNING!

- ▶ The appliance is heavy. Always handle with at least two persons.
- ▶ Keep all packaging materials out of children's reach and dispose them in an environmentally friendly manner.
- ▶ Take the appliance out of the packaging.
- ▶ Remove all packaging materials.

10.2 Environmental conditions

The room temperature should always be between 10° C and 43° C, since it can influence the temperature inside the appliance and its energy consumption. Do not install the appliance near other heat-emitting appliances (ovens, refrigerators) without isolation.

10.3 Door reversibility

Before the appliance is permanently installed, check the correct position of the door hinge. If necessary see section the DOOR REVERSIBILITY.

10.4 Space requirement

Required space when door is opened (Fig. 10.4):

Appliance width in mm		Appliance depth in mm	
W1	W2	D1	D2
595	925	580	1200

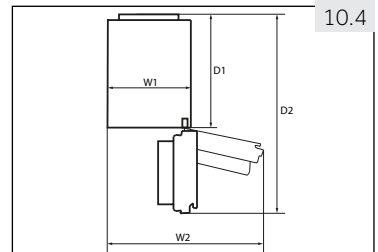

10.5 Ventilation cross-section

To achieve sufficient ventilation of the appliance for safety reasons, the information of the required ventilation cross sections must be observed (Fig. 10.5).

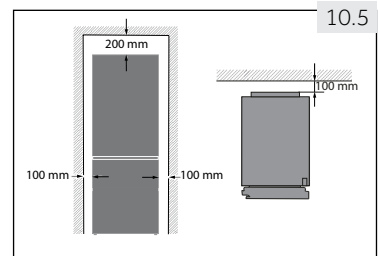

10.6

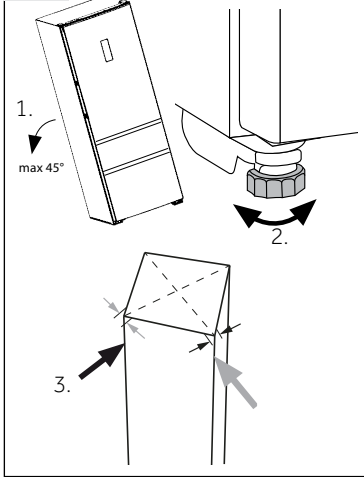

10.6 Aligning the appliance

The appliance should be placed on a flat and solid surface.

1. Tilt the appliance slightly backwards (Fig. 10.6).
2. Set the feet to the desired level.
3. The stability can be checked by alternately bumping on the diagonals. The slightly swaying should be the same in both directions. Otherwise the frame can warp; possible leaking door seals are the result. A low tendency to the rear facilitates the closing of the door.

10.7

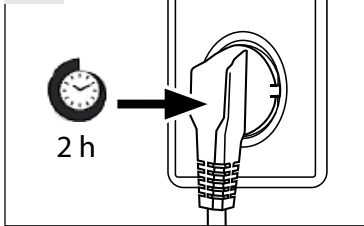

10.7 Waiting time

To the maintenance-free lubrication oil is located in the capsule of the compressor. This oil can get through the closed pipe system during slanting transport. Before connecting the appliance to the power supply you have to wait 2 hours (Fig.10.7) so that the oil runs back into the capsule.

10.8 Electrical connection

Before each connection check if:

- ▶ power supply, socket and fusing are appropriate to the rating plate.
- ▶ the power socket is earthed and no multi-plug or extension.
- ▶ the power plug and socket are strictly according.

Connect the plug to a properly installed household socket.



WARNING!

To avoid risks a damaged power cord must be replaced by the customer service (see warranty card).

10.9 Door Reversibility

Before connecting the appliance to the power supply you should check, whether the door swing must be changed from right (as delivered) to left, if this is required by the installation location and the usability.



WARNING!

- ▶ The appliance is heavy. You need two persons to carry out the door reversibility.
- ▶ Before any operation, first unplug the appliance from the mains .
- ▶ Do not tilt the appliance more than 45 ° to prevent damage of the cooling system.

Assembly steps (Fig. 10.9):

1. Provide necessary tool.
2. Unplug the appliance.
3. Remove the five screws which fix the front panel (1) and remove the panel (2).
4. Remove the small cover of the front panel from left to right side.
5. Unplug the connection cable
6. Remove the upper hinge cover (1) and unscrew the upper hinge (three screws) on right side (2).
7. Lift the loose refrigerator door carefully off the lower hinge.
8. Turn the door upside down, unscrew the cover (1) and the door stop (2) with fixing part (3).
9. Take out new cover (1) and door stop (2) with fixing part (3) from the accessory bag and screw them to opposite side.
10. Remove the lower hinge of the upper door.
11. Change the positions of the blanking plugs and the screw on the side.

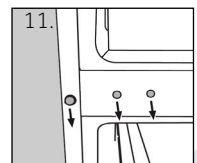
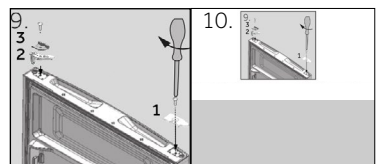
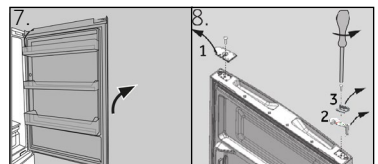
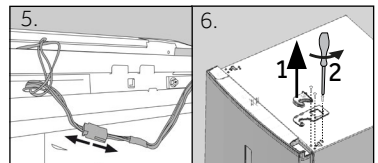
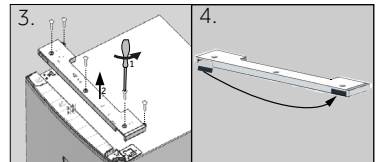
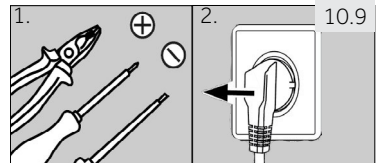

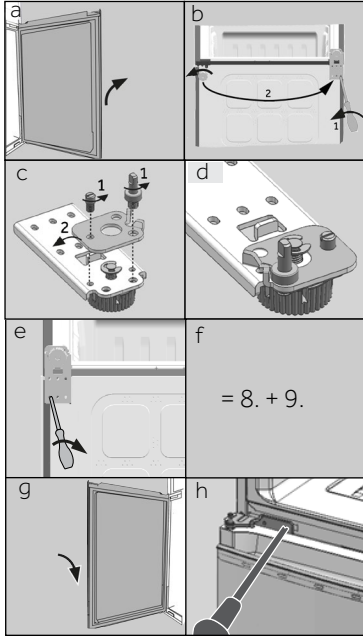

Next steps (a-h) are only necessary for models with two doors:

- a Remove lower door
 - b This step needs two persons; one who holds the appliance in place and one who carries out the assembly steps!
Tilt the appliance slightly backwards and remove the lower hinge with the feet (1). Change also position of the other feet (2).
 - c Unscrew the two grub screws (1), remove the lower hinge, rotates through 180° (2) and
 - d refix the lower hinge with the 2 grub screws
 - e Screw the lower hinge to the left side of the appliance.
 - f Follow steps 8 and 9.
 - g Lift the lower door carefully on to the lower hinge so that the pivot fits into the hinge barrel.
- Be sure the pivot fits into the hinge barrel of lower door.
- h Take out the new hinge from the accessory bag and screw it to the left side of the appliance.

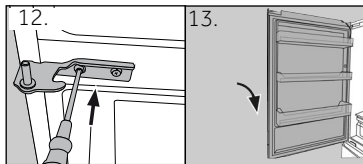

- 12. Take out the new lower hinge of upper door from the accessory bag and screw it to the left side of the appliance.
- 13. Lift the upper door carefully on to the lower hinge so that the pivot fits into the hinge barrel.

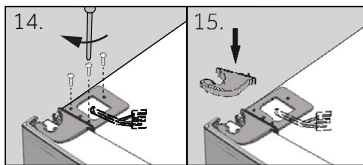

- Be sure the pivot fits into the hinge barrel of lower door.
- 14. Take out the upper hinge from the accessory bag. Put the connection cable through the upper hinge and fix the upper hinge with the three screws on left side of appliance.
 - 15 Put the hinge cover (delivered in the accessory bag) over the hinge.

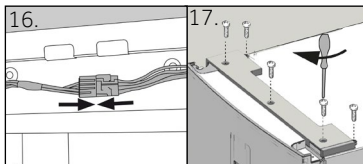

- 16. Plug in the connection cable and fit it into the opening.
- 17. Replace front panel and fix it with the five screws.

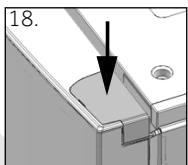

- 18 Take out the cover from the accessory bag and fix it to the right side of upper door.

After the change of the door check that the door seals are located properly on the housing and all screws are tightened well.

11.1 Product fiche according to regulation EU No. 1060/2010

Trade mark	Haier		
Model identifier	AFE635C*J HB635C*J	AFE635C*JW	AFE735C*J
Category of the model	Refrigerator-freezer		
Energy efficiency class	A+	A+	A++
Annual energy consumption (kWh/year) ¹⁾	337	337	265
Storage volume cooling (L) ²⁾	233	228	233
Storage volume freezing (L)	97	97	97
Star rating	* ** *		
Temperature of other compartments > 14°C	Non applicable		
Frostfree system	Yes		
Power cut safe (h)	13		
Freezing capacity (kg/24h)	12		
Climate class This appliance is intended to be used at an ambient temperature between 10 °C and 43°C.	SN/N/ST/T		
Airborne acoustical noise emissions (db(A) re 1pW)	40		
Construction type	Freestanding		

¹⁾ based on standard test results for 24 hours. Actual energy consumption will depend on how the appliance is used and where it is located.

²⁾ the cover can be removed to increase the volume of the MyZone compartment.

Trade mark	Haier	
Model identifier	CFE635C*J HRF-635C*J	CFE735C*J
Category of the model	Refrigerator-freezer	
Energy efficiency class	A+	A++
Annual energy consumption (kWh/year) ¹⁾	350	275
Storage volume cooling (L) ²⁾	233	233
Storage volume freezing (L)	108	108
Star rating	✱ ✱ ✱ ✱	
Temperature of other compartments > 14°C	Non applicable	
Frostfree system	Yes	
Power cut safe (h)	13	
Freezing capacity (kg/24h)	12	
Climate class This appliance is intended to be used at an ambient temperature between 10 °C and 43°C.	SN/N/ST/T	
Airborne acoustical noise emissions (db(A) re 1pW)	40	
Construction type	Freestanding	

¹⁾ based on standard test results for 24 hours. Actual energy consumption will depend on how the appliance is used and where it is located.

²⁾ the cover can be removed to increase the volume of the MyZone compartment.

11.2 Additional technical data

Model	AFE635C*J HB635C*J	AFE635C*JW	AFE735C*J
Voltage / Frequency	220-240V ~ / 50Hz		
Input current (A)	0.7	0.7	1.4
Main fuse (A)	5.0		
Coolant	R600a		
Total volume (L)	370	365	370
Net volume (L)	330	325	330
Dimensions (D/W/H in mm)	657		
Depth	657		
Width	595		
Height	1905		

Model	CFE635C*J HRF-635C*J	CFE735C*J
Voltage / Frequency	220-240V ~ / 50Hz	
Input current (A)	1.2	1.4
Main fuse (A)	5.0	
Coolant	R600a	
Total volume (L)	375	
Net volume (L)	341	
Dimensions (D/W/H in mm)	657	
Depth	657	
Width	595	
Height	1905	

11.3 Standards and directives

This product meets the requirements of all applicable EC directives with the corresponding harmonised standards, which provide for CE marking.

We recommend our Haier Customer Service and the use of original spare parts.
If you have a problem with your appliance, please first check section TROUBLESHOOTING.

If you cannot find a solution there, please contact

- ▶ your local dealer or
- ▶ the Service & Support area at www.haier.com where you can find telephone numbers and FAQs and where you can activate the service claim.

To contact our Service, ensure that you have the following data available.
The information can be found on the rating plate.

Model _____ Serial No. _____

Also check the Warranty Card supplied with the product in case of warranty.

For general business enquiries please find below our addresses in Europe:

European Haier addresses			
Country*	Postal address	Country*	Postal address
Italy	Haier Europe Trading SRL Via De Cristoforis, 12 21100 Varese ITALY	France	Haier France SAS 3-5 rue des Gravieres 92200 Neuilly sur Seine FRANCE
Spain Portugal	Haier Iberia SL Pg. Garcia Faria, 49-51 08019 Barcelona SPAIN	Belgium-FR Belgium-NL Netherlands Luxembourg	Haier Benelux SA Anderlecht Route de Lennik 451 BELGIUM
Germany Austria	Haier Deutschland GmbH Hewlett-Packard-Str. 4 D-61352 Bad Homburg GERMANY	Poland Czechia Hungary Greece Romania Russia	Haier Poland Sp. zo.o. Al. Jerozolimskie 181B 02-222 Warszawa POLAND
United Kingdom	Haier Appliances UK Co.Ltd. One Crown Square Church Street East Woking, Surrey, GU21 6HR UK		

*For more information please refer to www.haier.com

HRF_HB_AFE_CFE*35C*J_EN-V03_190103

Haier



Kühl-Gefriergerät

AFE635C*J

AFE735C*J

AFE635C*JW

CFE635C*J

CFE735C*J

HRF-635C*J

HB635C*J

*= Farbcode

DE

Haier

Vielen Dank, dass Sie ein Haier-Produkt gekauft haben.

Lesen Sie vor sich vor Benutzung des Geräts diese Bedienungsanleitung sorgfältig durch. Die Anweisungen beinhalten wichtige Informationen, die Ihnen helfen, das Beste aus Ihrem Gerät herauszuholen und die sichere und sachgerechte Aufstellung, Verwendung und Wartung sicherzustellen.

Bewahren Sie diese Bedienungsanleitung an einem geeigneten Platz zum späteren Nachschlagen für die sichere und sachgerechte Verwendung des Gerätes auf.

Stellen Sie sicher, dass Sie diese Bedienungsanleitung weitergeben, wenn Sie das Gerät verkaufen, verschenken oder es abgeben, weil sie umziehen, damit der neue Eigentümer sich mit dem Gerät und den Sicherheitswarnungen vertraut machen kann.

Hinweistext



Warnung - Wichtige Sicherheitsinformationen



Allgemeine Informationen und Tipps



Umweltinformationen

Entsorgung



Tragen Sie zum Schutz der Umwelt und der menschlichen Gesundheit bei. Entsorgen Sie die Verpackung in den dafür vorgesehenen Containern, damit sie recycelt werden kann. Tragen Sie zum Recycling von elektrischen und elektronischen Geräten bei. Entsorgen Sie die mit diesem Symbol markierten Geräte nicht mit dem Hausmüll. Bringen Sie das Gerät entweder zur Ihrer örtlichen Sammelstelle oder wenden Sie sich an den Verantwortlichen in Ihrem Stadtbüro.



WARNUNG!

Gefahr von Verletzung oder Erstickung!

Kühlmittel und Gase müssen fachgerecht entsorgt werden. Achten Sie darauf, dass die Leitungen des Kühlkreislaufs nicht beschädigt werden, bevor das Gerät der Entsorgung zugeführt wird. Trennen Sie das Gerät vom Stromnetz. Schneiden Sie das Netzkabel ab und entsorgen Sie dieses. Nehmen Sie die Einschübe und Schubladen heraus und entfernen Sie die Schließvorrichtung sowie die Dichtung an der Tür, um zu verhindern, dass spielende Kinder oder Tiere in dem Gerät versehentlich eingeschlossen werden.

1- Sicherheitsinformationen	4
2- Vorgesehene Verwendung.....	8
3- Produktbeschreibung.....	9
4- Bedienfeld.....	12
5- Verwendung.....	13
6- Energiespartipps.....	20
7- Ausstattung	21
8- Pflege und Reinigung.....	24
9- Fehlersuche.....	26
10- Aufstellung.....	29
11- Technische Daten	33
12- Kundendienst.....	36

Lesen Sie die folgenden Sicherheitstipps, vor dem ersten Einschalten des Gerätes!:



WARNUNG!

Vor der ersten Verwendung

- ▶ Stellen Sie sicher, dass kein Transportschaden vorhanden ist.
- ▶ Entfernen Sie die gesamte Verpackung und halten Sie sie außer Reichweite von Kindern.
- ▶ Warten Sie mindestens zwei Stunden, bevor Sie das Gerät aufstellen, um sicherzustellen, dass der Kältekreislauf voll leistungsfähig ist.
- ▶ Handhaben Sie das Gerät immer mit mindestens zwei Personen, da es schwer ist.

Aufstellung

- ▶ Das Gerät muss an einem gut gelüfteten Ort aufgestellt werden. Stellen Sie sicher, dass über dem Gerät mindestens 20 cm und um das Gerät herum 10 cm Platz sind.
- ▶ Stellen Sie das Gerät niemals in einem feuchten Bereich oder Ort auf, an dem es Wasserspritzern ausgesetzt ist. Reinigen und trocknen Sie Wasserspritzer und Flecken mit einem weichen Tuch.
- ▶ Stellen Sie das Gerät nicht in direktem Sonnenlicht oder in der Nähe von Wärmequellen (z. B. Ofen, Heizungen) auf.
- ▶ Stellen Sie das Gerät in einem für seine Größe und Verwendung passenden Bereich auf und nivellieren Sie es.
- ▶ Halten Sie Lüftungsöffnungen am Gerät oder in der Einbaustruktur frei von Blockaden..
- ▶ Stellen Sie sicher, dass die elektrischen Angaben auf dem Typenschild mit der Stromversorgung übereinstimmen. Falls dies nicht der Fall ist, kontaktieren Sie einen Elektriker.
- ▶ Das Gerät wird durch eine 220-240 VAC/50 Hz Stromversorgung betrieben. Abnormale Spannungsfluktuationen können verursachen, dass das Gerät sich nicht einschaltet, oder Schaden an der Temperaturkontrolle oder dem Kompressor entsteht, oder beim Betrieb ein abnormales Geräusch entsteht. In einem solchen Fall muss ein automatischer Regler montiert werden.
- ▶ Verwenden Sie eine separat geerdete Steckdose für die Stromversorgung, die einfach zugänglich ist. Das Gerät muss geerdet werden.
- ▶ **Nur für DE:** Das Netzkabel des Geräts ist mit 3-poligem (geerdet) Stecker ausgestattet, der in einen 3-poligen Standardstecker (geerdet) passt. Schneiden oder demontieren Sie niemals den dritten Pol (Erdung) ab. Nach dem Aufstellen des Geräts muss der Stecker zugänglich sein.

**WARNUNG!****Aufstellung**

- ▶ Verwenden Sie keine Mehrfach-Stecker-Adapter und Verlängerungskabel.
- ▶ Stellen Sie sicher, dass das Netzkabel nicht durch den Kühl-/Gefriergerät gequetscht wird. Treten Sie nicht auf das Netzkabel.
- ▶ Beschädigen Sie nicht das Kühlaggregat.

Täglicher Gebrauch

- ▶ Dieses Gerät kann von Kindern ab 8 Jahren und darüber sowie von Personen mit reduzierten physischen, sensorischen oder mentalen Fähigkeiten oder Mangel an Erfahrung und/oder Wissen benutzt werden, wenn sie beaufsichtigt oder bezüglich des sicheren Gebrauchs des Gerätes unterwiesen wurden und die daraus resultierenden Gefahren verstanden haben.
- ▶ Halten Sie Kinder unter 3 Jahren von dem Gerät fern, es sei denn, sie sind unter ständiger Aufsicht.
- ▶ Kinder dürfen nicht mit dem Gerät spielen.
- ▶ Wenn kühles oder anderes brennbares Gas in der Nähe des Gerätes ausläuft, drehen Sie das Ventil des auslaufenden Gases zu, öffnen Sie die Türen und Fenster und ziehen Sie nicht den Stecker aus dem Netzkabel des Kühl- und Gefriergeräts oder anderer Geräte heraus.
- ▶ Bitte beachten Sie, dass das Gerät für den Einsatz bei spezifischen Umgebungstemperaturen zwischen 10 und 43 °C eingestellt ist. Das Gerät funktioniert möglicherweise nicht richtig, wenn es über einen längeren Zeitraum hinweg über oder unter der angegebenen Temperatur läuft.
- ▶ Stellen Sie keine instabilen Gegenstände (schwere Objekte, mit Wasser gefüllte Behälter) auf den Kühlschrank, um Verletzungen durch Herunterfallen oder Stromschlag durch Kontakt mit Wasser zu vermeiden.
- ▶ Ziehen Sie nicht an den Ablagen in den Türen. Die Tür kann in Schräglage geraten, das Flaschengestell kann abgerissen werden, oder das Gerät kann umfallen.
- ▶ Öffnen und schließen Sie die Türen nur mit den Handgriffen. Die Lücke zwischen den Türen und zwischen den Türen und dem Gehäuse ist sehr schmal. Stecken Sie Ihre Hände nicht in diese Bereiche, um das Quetschen der Finger zu vermeiden. Öffnen oder schließen Sie die Türen des Kühlschranks nur, wenn sich keine Kinder im Bereich der Türbewegung befinden.
- ▶ Lagern Sie keine brennbaren, explosive oder korrodierende Materialien in dem Gerät oder in der Nähe.



WARNUNG!

Täglicher Gebrauch

- ▶ Lagern Sie keine Medikamente, Bakterien oder chemische Mittel in dem Gerät. Das Gerät ist ein Haushaltsgerät. Es wird nicht empfohlen, Materialien zu lagern, die eine genaue Temperatur benötigen.
- ▶ Lagern Sie niemals Flüssigkeiten in Flaschen oder Dosen (außer hochprozentigen Spirituosen), insbesondere Getränke mit Kohlensäure im Gefriergerät, da diese während des Einfrierens platzen.
- ▶ Überprüfen Sie den Zustand von Lebensmitteln, falls eine Erwärmung im Gefriergerät stattgefunden hat.
- ▶ Stellen Sie die Temperatur im Kühlfach nicht unnötigerweise niedrig. Bei hohen Einstellwerten kann es zu Minustemperaturen führen. Achtung: Flaschen können platzen.
- ▶ Berühren Sie Tiefkühlwaren nicht mit nassen Händen (tragen Sie Handschuhe). Essen Sie insbesondere kein Eis am Stiel direkt nach Entnahme aus dem Gefrierfach. Es besteht das Risiko, dass das Eis fest friert oder die Bildung von Frostblasen. ERSTE HILFE: Halten Sie die Stelle mit der Fröstblase sofort unter fließendes kaltes Wasser. Reißen Sie den gefrorenen Gegenstand nicht ab!
- ▶ Berühren Sie nicht die Oberfläche der Innenseite des Gefrierfachs, wenn es in Betrieb ist, besonders nicht mit nassen Händen, da Ihre Hände an der Oberfläche anfrieren können.
- ▶ Ziehen Sie Ziehen Sie den Gerätenetzstecker im Falle eines Stromausfalls oder vor dem Reinigen. Warten Sie mindestens 5 Minuten, bevor Sie das Gerät erneut anschließen, da häufiges Einschalten den Kompressor beschädigen kann.
- ▶ Verwenden Sie keine elektrischen Geräte im Inneren der Lebensmittelfächer des Gerätes, sofern dies nicht ausdrücklich durch den Hersteller empfohlen wird.

Wartung / Reinigung

- ▶ Stellen Sie sicher, dass Kinder unter Aufsicht sind, wenn diese Reinigung und Wartung durchführen.
- ▶ Trennen Sie das Gerät vom Netzstrom vor dem Ausführen von Routine-Wartungsarbeiten. Warten Sie mindestens 5 Minuten, bevor Sie das Gerät erneut anschließen, da häufiges Einschalten den Kompressor beschädigen kann.
- ▶ Halten Sie beim Herausziehen des Steckers den Stecker, nicht das Kabel.
- ▶ Kratzen Sie Frost und Eis nicht mit scharfen Gegenständen ab. Verwenden Sie keine Sprays, elektrischen Heizkörper, Haartrockner, Dampfreiniger oder andere Wärmequellen, um Schaden an den Plastikteilen zu vermeiden.



WARNUNG!

Wartung / Reinigung

- ▶ Verwenden Sie keine mechanischen Vorrichtungen oder andere als die vom Hersteller empfohlenen Mittel, um den Abtauvorgang zu beschleunigen.
- ▶ Sollte das Netzkabel beschädigt sein, muss es durch den Hersteller, dessen Kundendienst oder eine Person mit gleicher technischer Qualifikation ausgetauscht werden.
- ▶ Versuchen Sie nicht, das Gerät selbst zu reparieren, zu demontieren oder zu ändern. Im Falle einer Reparatur kontaktieren Sie bitte unseren Kundendienst.
- ▶ Entfernen Sie mindestens einmal im Jahr den Staub an der Rückseite des Geräts, um Brandgefahr sowie erhöhten Energieverbrauch zu vermeiden.
- ▶ Spraysen Sie das Gerät während dem Reinigen nicht mit Wasser ein und setzen Sie es nicht unter Wasser.
- ▶ Spraysen Sie das Gerät nicht mit Wasser ein und reinigen Sie es nicht mit Dampf.
- ▶ Reinigen Sie die kalten Regale nicht mit heißem Wasser. Plötzliche Temperaturänderung kann dazu führen, dass das Glas bricht.

Informationen bezüglich Kältemittelgas



WARNUNG!

Das Gerät enthält das brennbare Kältemittel ISOBUTANE (R600a). Stellen Sie sicher, dass der Kältekreislauf während dem Transport und der Aufstellung nicht beschädigt wird. Auslaufendes Kältemittel kann Augenverletzungen oder Augenentzündungen verursachen. Wenn ein Schaden entstanden ist, halten Sie sich fern von allen offenen Feuerquellen, lüften Sie den Raum gründlich, stecken Sie die Netzkabel des Geräts oder anderer Geräte **nicht** hinein oder ziehen Sie sie heraus. Informieren Sie den Kundendienst

Sollten die Augen in Kontakt mit dem Kältemittel geraten, spülen Sie diese sofort unter fließendem Wasser aus und rufen Sie sofort einen Augenarzt an.



WARNUNG!

- ▶ Unachtsamkeiten in der Nähe von entzündlichen Stoffen können zu Bränden führen!
- ▶ WARNUNG: Achten Sie beim Aufstellen des Geräts darauf, dass das Netzkabel nicht eingeklemmt oder beschädigt ist.
- ▶ WARNUNG: Platzieren Sie nicht mehrere tragbare Steckdosen oder tragbare Netzteile an der Rückseite des Geräts.

2.1 Vorgesehene Verwendung

Diese Gerät ist zum Kühlen und Einfrieren von Lebensmitteln vorgesehen. Es wurde ausdrücklich für den Gebrauch in trockenen Räumen konstruiert. Das Gerät ist nicht für gewerblichen oder industriellen Gebrauch vorgesehen.

Änderungen oder Modifizierungen am Gerät sind nicht erlaubt. Nicht vorgesehener Gebrauch kann zu Risiken und dem Verlust von Gewährleistungsansprüchen führen.



Anmerkung

Wegen der technischen Änderungen und verschiedenen Modellen, können einige der Abbildungen von Ihrem Modell abweichen.

3.1.1 Bilder von Geräten (AFE series Abb. 3)



*= Farbcode

A: Kühlschrankfach

- 1 Kühlschrank LED-Lampe
- 2 Lüftungskanal und Sensor (hinter der Leiste)
- 3 Typenschild
- 4 Glaseinschübe
- 5 O.K. Temperaturanzeige
- 6 Glaseinschub
- 7 Lüftungskanal
- 8 Abdeckung - MyZone-Fach
- 9 MyZone-Fach
- 10 Türablage

B: Gefrierfach

- 11 Oberes Gefrierfach mit Vorgefrierfach
- 12 Unteres Gefrierfach
- 13 Justierbare Füße

Wasserspender

- 14 Wasserspender
- 15 Wassertank

i Anmerkung

Wegen der technischen Änderungen und verschiedenen Modellen, können einige der Abbildungen von Ihrem Modell abweichen.

3.1.2 Bilder von Geräten (CFE series Abb. 3)

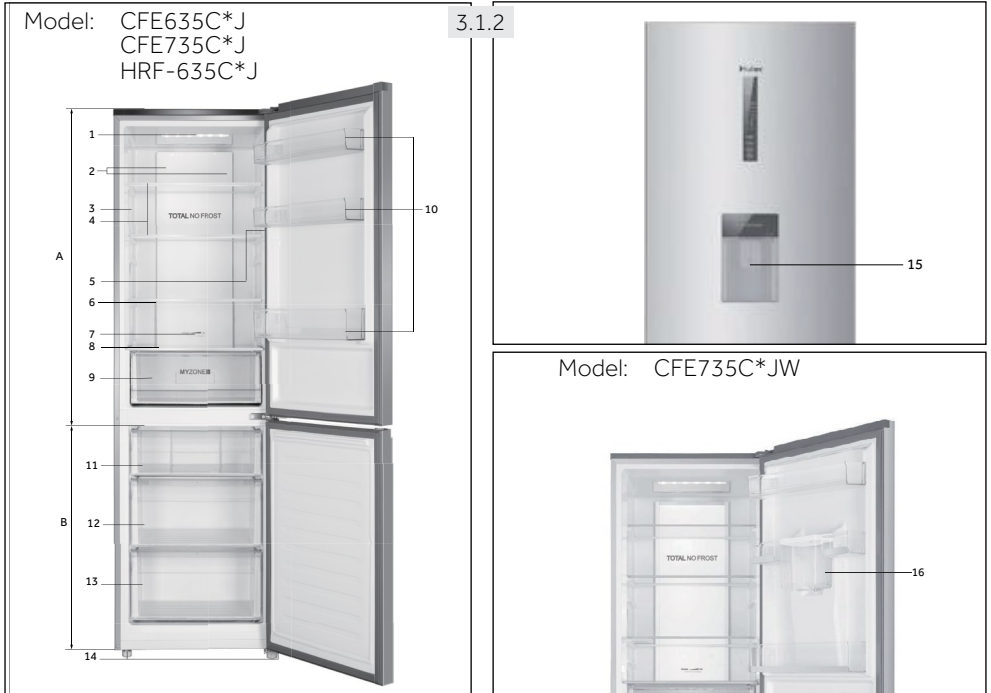

* = Farbcode: G, M, W, S, R oder B

A: Kühlschrankfach

- 1 Kühlschrank LED-Lampe
- 2 Lüftungskanal und Sensor (hinter der Leiste)
- 3 Typenschild
- 4 Glaseinschübe
- 5 O.K. Temperaturanzeige
- 6 Glaseinschub
- 7 Lüftungskanal
- 8 Abdeckung - MyZone-Fach
- 9 MyZone-Fach

B: Gefrierfach

- 10 Türablage
- 11 Oberes Gefrierfach
- 12 Mittleres Gefrierfach
- 13 Unteres Gefrierfach
- 14 Justierbare Füße
- 15 Wasserspender
- 16 Wassertank

3.2 Zubehör

Überprüfen Sie, ob das Zubehör und das Informationsmaterial gemäß den Angaben in dieser Liste (Abb.: 2.2) vorhanden sind:

Bitte bewahren Sie Zubehör und Dokumentation für Installation und Wartung auf.

3.2

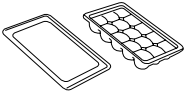

Eiswürfelschale
mit Deckel

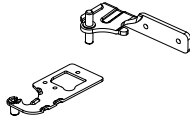

Türscharniere

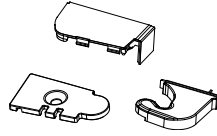

Abde-
ckungen



Türstopper

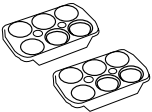

Eierablagen



Energie Lable



Gewährleistungs-
karte



Bedienungs-
anleitung

Bedienfeld (Abb. 4)

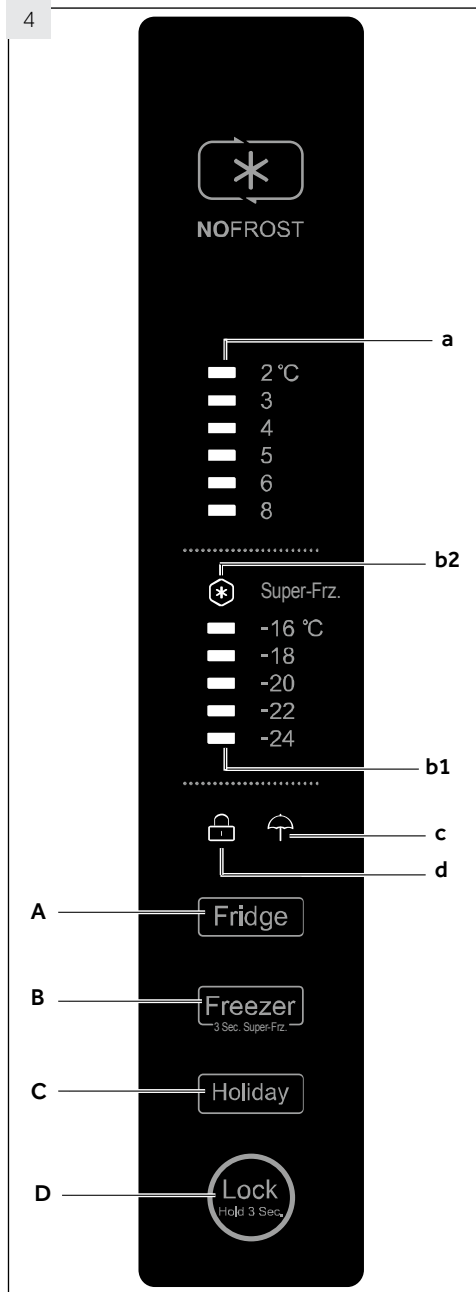

Tasten:

- A Kühltemperatur-Einstellung
- B Gefriertemperatur-Einstellung
Super Freeze-Funktion ein/aus
- C Urlaubsfunktion ein/aus
- D Bedienfeldschloss/entsperren

Anzeigen:

- a Temperatur Kühlfach
- b1 Temperatur Gefrierfach
- b2 Super Freeze-Funktion („Super-Frz.“)
- c Urlaubsfunktion
- d Bedienfeld-Sperre

5.1 Vor der ersten Verwendung

- ▶ Entfernen Sie alle Verpackungsmaterialien, halten Sie sie außer Reichweite von Kindern und entsorgen Sie sie umweltgerecht.
- ▶ Reinigen Sie das Gerät innen und außen mit Wasser und einem milden Reinigungsmittel bevor Sie es mit Lebensmitteln füllen.
- ▶ Warten Sie mindestens 2 Stunden bevor Sie das Gerät an die Stromversorgung anschließen, nachdem das Gerät nivelliert und gereinigt wurde. Siehe Abschnitt AUFSTELLUNG
- ▶ Kühlen Sie die Gefächer auf hohen Einstellungen vor, bevor Sie sie mit Lebensmitteln füllen. Die Funktion Super-Freeze hilft, die Gefrierfächer schnell herunter zu kühlen.
- ▶ Die Kühltemperatur und die Gefriertemperatur werden jeweils automatisch auf 5 °C und -18 °C eingestellt. Diese sind die empfohlenen Einstellungen. Wenn Sie möchten, können Sie diese Temperaturen manuell ändern. Bitte beziehen Sie sich auf TEMPERATUR ANPASSEN

5.2 Sensortasten

Die Tasten auf dem Bedienfeld sind Sensortasten, die bereits reagieren, wenn Sie nur leicht berührt werden.

5.3 Das Gerät ein-/ausschalten

Das Gerät ist betriebsbereit, sobald es an die Stromversorgung angeschlossen wird.

Wenn das Gerät zum ersten Mal eingeschaltet wird, zeigen die Temperaturanzeigen „a“ und „b1“ die Voreinstellungswerte (siehe ANMERKUNG).



Anmerkung: Voreinstellungen

- ▶ Das Gerät ist auf die empfohlene Temperatur von 5 °C (Kühlgerät) und -18 °C (Gefriergerät) eingestellt. Bei normalen Umgebungstemperaturen müssen Sie die Temperatur nicht einstellen.
- ▶ Wenn das Gerät nach Ausschaltung von der Stromversorgung eingeschaltet wird, kann es bis zu 12 Stunden dauern bis die richtige Temperatur erreicht wird.

Leeren Sie das Gerät, bevor Sie es ausschalten. Ziehen Sie das Netzkabel aus der Steckdose, um das Gerät auszuschalten.

5.4 Stand-by Modus

Die Anzeige schaltet sich automatisch 30 Sekunden nach dem Drücken der Taste ab. Die Anzeige wird automatisch gesperrt. Sie leuchtet automatisch auf Berühren einer beliebigen Taste oder durch das Öffnen der Tür.

5.5 Bedienfeld sperren/entsperren



Anmerkung: Bedienfeld-Sperre

Das Bedienfeld wird automatisch gegen Aktivierung gesperrt, wenn 30 Sekunden keine Taste berührt wurde. Für jegliche Einstellungen muss das Bedienfeld entsperrt werden.

- ▶ Berühren Sie die Taste „D“ für 3 Sekunden, um alle Elemente des Bedienfelds gegen Aktivierung zu sperren (Abb. 5.5.1).
- ▶ Die zugehörige Anzeige „d“ wird nun angezeigt (Abb. 5.5.2).
- ▶ Zum Entsperren berühren Sie Taste erneut.

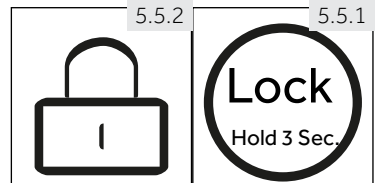

5.6

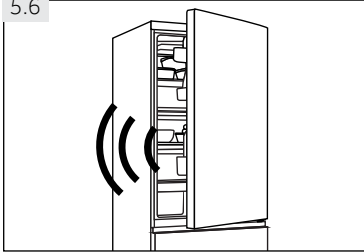

5.6 Warnton bei offener Tür

Wenn die Tür des Kühlschranks länger als 1 Minute geöffnet ist, ertönt der Warnton (Abb. 5.6). Der Warnton kann durch Schließen der Tür abgestellt werden. Wenn die Tür länger als 7 Minuten geöffnet ist, geht das Licht im Inneren des Kühlschranks aus und die Beleuchtung des Bedienfelds schaltet sich automatisch ab.

5.7 Anpassen der Temperatur

Die Innenraumtemperaturen werden durch die folgenden Faktoren beeinflusst:

- ▶ Umgebungstemperatur
- ▶ Häufigkeit des Öffnens der Tür
- ▶ Menge der gelagerten Lebensmittel
- ▶ Aufstellungsort des Kühlschranks

5.7.1

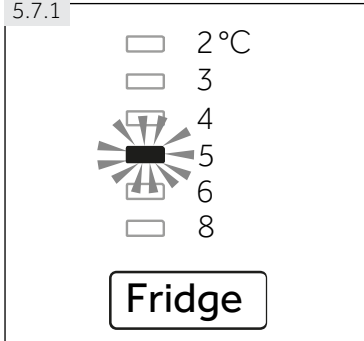

5.7.1 Stellen Sie die Temperatur für den Kühlschrank ein

1. Entsperren Sie das Bedienfeld durch Berühren von Taste „D“, wenn es gesperrt ist (Abb. 5.5.1).
2. Berühren Sie dann Taste „A“ (Kühlschrank) bis die gewünschte Temperaturanzeige „a“ aufblinkt (Abb. 5.7.1).

Die optimale Temperatur im Kühlschrank beträgt 5 °C. Kältere Temperaturen bedeuten unnötigen Stromverbrauch.

3. Die Temperaturanzeige „a“ erscheint nach einigen Sekunden permanent und die Einstellung wird bestätigt.

5.7.2

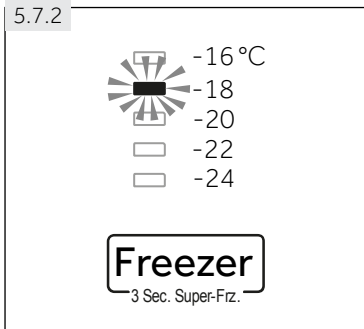

5.7.2 Anpassen der Temperatur des Gefriergeräts

1. Entsperren Sie das Bedienfeld durch Berühren von Taste „D“, wenn es gesperrt ist (Abb. 5.5.1).
2. Berühren Sie danach Taste „B“ (Gefriergerät) bis die gewünschte Temperaturanzeige „b1“ blinkt. (Abb. 5.7.2).

Die optimale Temperatur des Gefriergeräts ist -18 °C. Kältere Temperaturen bedeuten unnötigen Stromverbrauch.

3. Die Temperaturanzeige „b1“ erscheint nach einigen Sekunden permanent und die Einstellung wird bestätigt.



Anmerkung: Konflikt mit anderen Funktionen

Die Temperatur des entsprechenden Fachs kann nicht angepasst werden, wenn eine andere Funktion (Super Freeze oder Urlaub) aktiviert ist oder die Anzeige gesperrt ist. Die entsprechende Anzeige blinkt gleichzeitig.

5.8 Super-Freeze Funktion

Frische Lebensmittel müssen so schnell wie möglich tief gefroren werden. Dies konserviert am besten Nährwert, Zustand und Geschmack. Die Super Freeze-Funktion beschleunigt das Gefrieren von frischen Lebensmitteln und schützt die bereits gelagerten vor unerwünschter Erwärmung. Wenn Sie eine große Menge an Lebensmitteln auf einmal einfrieren müssen, wird empfohlen, die Super Freeze-Funktion 24 Stunden vor dem Gebrauch des Gefrierfachs einzustellen.

1. Entsperren Sie das Bedienfeld durch Berühren von Taste „D“, wenn es gesperrt ist (Abb. 5.5.1).
2. Berühren Sie Taste „B“ (Gefrierfach) für 3 Sekunden; Anzeige „b2“ leuchtet auf und die Funktion ist aktiviert (Abb. 5.8).
3. Durch den gleichen Vorgang kann die Super Freeze-Funktion beendet werden.

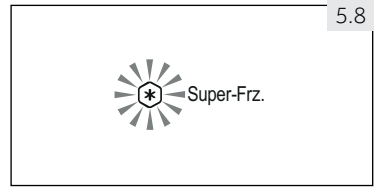

5.8



Anmerkung: Automatisch Ausschalten

Die Super Freeze-Funktion wird automatisch nach 56 Stunden ausgeschaltet. Das Gerät wird dann bei der vorher eingestellten Temperatur betrieben.

5.9 Urlaubsfunktion

Diese Funktion stellt die Kühlschranktemperatur permanent auf 17 °C ein.

Es ermöglicht, die Tür des leeren Kühlschranks geschlossen zu halten, ohne dass Geruch oder Schimmel entsteht - während einer längeren Abwesenheit (z. B. während Urlaub). Das Gefrierfach ist bereit für Ihre Einstellung.

1. Entsperren Sie das Bedienfeld durch Berühren von Taste „D“, wenn es gesperrt ist (Abb. 5.5.1).
2. Berühren Sie Taste „C“ (Urlaub); Anzeige „c“ leuchtet auf und die Funktion ist aktiviert (Abb. 5.9).
3. Durch den gleichen Vorgang kann die Urlaubsfunktion beendet werden.

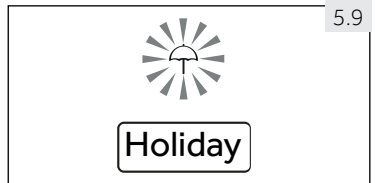

5.9



WARNUNG!

Wenn die Urlaubsfunktion in Betrieb ist, dürfen keine Lebensmittel im Kühlfach gelagert werden. Die Temperatur von + 17 °C ist zu hoch, um Lebensmittel zu lagern.



Anmerkung: Automatische Fehleranzeige

Wenn die Anzeige „a“ oder „b1“ aufgrund eines Fehlers immer wieder blinkt, wenden Sie sich bitte so schnell wie möglich an einen professionellen Kundendienst.

5.10

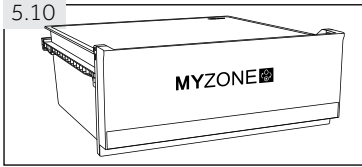

5.10 MyZone-Fach

Das Kühlfach ist mit einem MyZone-Fach ausgestattet (Abb. 5.10). In Übereinstimmung mit den Anforderungen an die Lebensmittellagerung kann die am besten geeignete Temperatur ausgewählt werden, um den optimalen Nährwert des Lebensmittels vom

Kühler bis zum Obst- & Gemüsefach zu erhalten. (Abb. 5.11).

5.11



5.11 Anpassen der MyZone-Fach-Funktion

Diese Myzone-Box kann als Kühlfach und Aufbewahrungsfach für Frischkost verwendet werden und kann für verschiedene Arten von Lebensmitteln erhalten werden, was durch die Steuerung des Kühlluftkanals erreicht wird.



Anmerkung: MyZone-Fach

- ▶ Die Temperatur in dieser Box reicht von Kühlfach bis Frischhaltefach.
- ▶ Wenn sich der Kühlschrank Luftkanal in der richtigen Position befindet, erreicht die Box die niedrigste Temperatur. Während sich der Kühlschrank Luftkanal in der linken Obst- und Gemüseposition befindet, erhält die Box die höchste Temperatur.
- ▶ Kleine Änderungen sind durch unterschiedliche Umgebungstemperatur und Nutzung des Kühlgerätes möglich.
- ▶ Die Temperatur in dieser Box kann gelegentlich unter Null fallen. Achten Sie daher auf die richtigen Einstellungen, bevor Sie Obst und Gemüse darin lagern.

5.12 Wasserspender

Mit dem Wasserspender kann kaltes Trinkwasser entnommen werden.

Der Wassertank muss vor dem ersten Gebrauch gereinigt werden (siehe PFLEGE UND REINIGUNG)

5.12.1 Füllen des Wassertanks



WARNUNG!

Verwenden Sie ausschließlich Trinkwasser

Stellen Sie sicher, dass der Wassertank sachgemäß eingefügt ist (siehe AUSSTATTUNG)

Rotieren und heben Sie den runden Deckel (A) an und gießen Sie frisches Trinkwasser in den Wassertank (Abb. 5.12.1).

Füllen Sie das Wasser nur bis zur Markierung (2,5 l), da es überlaufen könnte, wenn die Tür geöffnet und geschlossen wird.

Schließen Sie den runden Deckel (A) bis er einrastet.

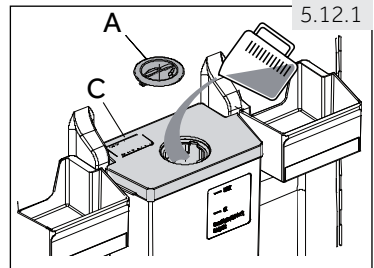

Anmerkung: Wasserspender

- ▶ Entleeren Sie Restwasser und reinigen Sie den Wassertank, bevor Sie ihn erneut füllen.
- ▶ Wenn Sie für längere Zeit kein Wasser benötigen, leeren Sie bitte den Wassertank aus und fügen Sie den gereinigten Tank wieder ein.
- ▶ Die Abdeckung (C) auf dem Wassertank (Abb. 5.12.1) wird zusätzlich benutzt, um Strom zu sparen. Wenn Sie für längere Zeit kein Wasser vom Wasserspender wollen, installieren Sie die Abdeckung zum besseren Isolieren und Sparen von Strom trotzdem.

5.13 Tipps zum Lagern von frischen Lebensmitteln

5.13.1 Lagern im Kühlschrankfach

- ▶ Halten Sie Ihre Kühlschranktemperatur 5 °C.
- ▶ Heiße Speisen müssen auf Raumtemperatur abgekühlt werden, bevor Sie im Gerät gelagert werden.
- ▶ Lebensmittel, die im Kühlschrank aufbewahrt werden müssen vor dem Lagern gewaschen und getrocknet werden.
- ▶ Lebensmittel zum Lagern müssen sachgemäß versiegelt sein, um Geruch oder Geschmacksveränderungen zu vermeiden.
- ▶ Frieren Sie keine zu großen Mengen ein. Lassen Sie Platz zwischen den Lebensmitteln, damit kalte Luft um sie herum fließen kann, was für ein besseres und gleichmäßigeres Kühlen sorgt.
- ▶ Lebensmittel, die jeden Tag gegessen werden, sollten vorne in der Ablage gelagert werden.
- ▶ Lassen Sie Platz zwischen den Lebensmitteln und den Innenwänden, damit die Luft fließen kann. Lagern Sie insbesondere keine Lebensmittel an der Rückwand: die Lebensmittel könnten an der Rückwand fest frieren. Vermeiden Sie (insbesondere) direkten Kontakt von öligen oder säurehaltigen Lebensmitteln mit dem Inneren des Gerätes, da Öl/Säure das Innere des Gerätes erodieren kann. Reinigen Sie das Gerät von Öl- und Säureverschmutzungen, wann immer sie diese vorfinden.
- ▶ Eingefrorene Lebensmittel können im Kühlschrankfach im MyZone-Fach langsam mit der Auftauen-Funktion aufgetaut werden. Dies spart Strom.
- ▶ Die Verderblichkeit von Obst und Gemüse, wie Zucchini, Melonen, Papaya, Bananen, Ananas, etc. kann im Kühlschrank beschleunigt werden. Deshalb ist es nicht empfehlenswert, sie im Kühlschrank aufzubewahren. Jedoch kann der Reifungsprozess von sehr grünem Obst für einen bestimmten Zeitraum gesteigert werden. Zwiebeln, Knoblauch, Ingwer und andere Wurzelgemüse müssen ebenfalls bei Raumtemperatur gelagert werden.
- ▶ Unangenehme Gerüche im Inneren des Kühlschranks sind ein Zeichen dafür, dass etwas ausgelaufen und Reinigung erforderlich ist. Siehe WARTUNG UND REINIGUNG
- ▶ Unterschiedliche Lebensmittel müssen gemäß ihren Eigenschaften in verschiedenen Bereichen gelagert werden (Abb.: 5.13.1).

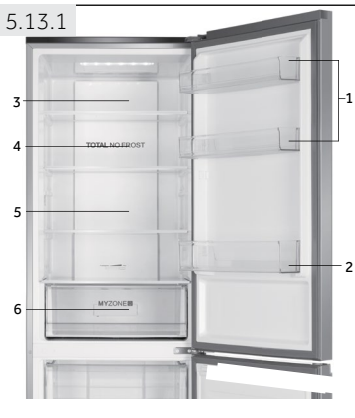

- 1 Butter, Käse, Eier, Gewürze, etc.
Marmelade, Käse, Tomatensauce, etc.
- 2 Getränke und Lebensmittel in Flaschen.
- 3 Eingelegte Lebensmittel und Lebensmittel in Dosen, etc.
- 4 Fleischprodukte, Snacks, Nudeln, Milch, Tofu, Milchprodukte, etc.
- 5 Gekochtes Fleisch, Wurst, etc.
- 6 MyZone-Fach: Obst, Gemüse, Salate, etc.

5.13.2 Lagerung im Gefrierfach

- ▶ Halten Sie die Temperatur des Gefriergerätes auf - 18 °C.
- ▶ Schalten Sie die Super Freeze -Funktion 24 Stunden vor dem Einfrieren ein; -für kleine Mengen an Lebensmitteln sind 6 Stunden vorher genug.
- ▶ Heiße Speisen müssen auf Raumtemperatur herunter gekühlt werden, bevor im Gefrierfach gelagert werden.
- ▶ Nahrungsmittel, die in klein geschnitten sind, gefrieren schneller und sind einfacher aufzutauen und zu kochen. Das empfohlene Gewicht für jede Portion beträgt weniger als 2,5 kg.
- ▶ Es ist besser, die Lebensmittel einzupacken, bevor man sie in den Gefrierschrank gibt. Die Außenseite der Verpackung muss trocken sein, damit die Verpackungen nicht aneinander kleben. Verpackungsmaterialien müssen geruchsfrei, luftdicht, nicht giftig und frei von Schadstoffen sein.
- ▶ Schreiben Sie bitte das Gefrierdatum, das Ablaufdatum und den Namen des Lebensmittels gemäß des Lagerzeitraums der verschiedenen Lebensmittel auf die Verpackung, um den Lagerzeitraum nicht zu überschreiten.
- ▶ **WARNUNG:** Säure, Lauge und Salz, etc. können dazu führen, dass die Oberfläche dem Innern des Gefrierschranks erodiert. Stellen Sie die Lebensmittel, die diese Substanzen enthalten (z. B. Seefisch) nicht unmittelbar auf die Oberfläche der Innenseite. Salzwasser im Gefrierschrank muss sofort beseitigt werden.
- ▶ Überschreiten Sie nicht die vom Hersteller empfohlenen Lagerzeiten für Lebensmittel. Nehmen Sie stets nur die benötigte Menge aus dem Gefriergerät.
- ▶ Verzehren Sie aufgetaute Lebensmittel schnell. Aufgetaute Lebensmittel und nicht wieder eingefroren werden, es sei denn, sie wurden vorher gekocht, andernfalls werden sie ungenießbar.
- ▶ Lagern Sie keine übermäßigen Mengen von frischen Lebensmitteln im Gefrierfach. Siehe TECHNISCHE DATEN oder Daten auf dem Typenschild bezüglich der Gefrierkapazität des Gefrierschranks.
- ▶ Lebensmittel können bei einer Temperatur von mindestens -18 °C für 2 bis 12 Monate gelagert werden, abhängig von den Eigenschaften (z. B. Fleisch: 3-12 Monate, Gemüse: 6-12 Monate)
- ▶ Wenn Sie frische Lebensmittel einfrieren, vermeiden Sie es, sie mit bereits gefrorenen Lebensmitteln in Kontakt zu bringen. Risiko des Auftauens!

Wenn Sie kommerziell eingefrorene Lebensmittel lagern, befolgen Sie bitte nachstehende Anweisungen:

- ▶ Folgen Sie immer den Anweisungen der Hersteller in Bezug auf den Zeitraum, für den Sie Lebensmittel einfrieren sollten. Überschreiten Sie diese Anweisungen nicht!
- ▶ Versuchen Sie den Zeitraum zwischen dem Einkauf und der Lagerung so kurz wie möglich zu halten, um die Qualität der Lebensmittel zu erhalten.
- ▶ Kaufen Sie gefrorene Lebensmittel, die bei einer Temperatur von -18 °C oder darunter gelagert wurden.
- ▶ Vermeiden Sie Lebensmittel zu kaufen, die Eis oder Frost an der Verpackung haben - dies deutet darauf hin, dass die Produkte teilweise aufgetaut wurden und an einem Punkt wieder eingefroren wurden. Temperaturanstieg wirkt sich auf die Qualität der Lebensmittel aus.



Tipps zum Strom sparen

- ▶ Stellen Sie sicher, dass das Gerät sachgemäß belüftet wird (siehe AUFSTELLUNG).
- ▶ Stellen Sie das Gerät nicht in direktem Sonnenlicht oder in der Nähe von Wärmequellen (z. B. Öfen, Heizungen) auf.
- ▶ Vermeiden Sie unnötigerweise niedrige Temperaturen im Gerät. Der Stromverbrauch steigt, je niedriger die Temperatur im Gerät eingestellt ist.
- ▶ Funktionen wie SUPER FREEZE verbrauchen mehr Strom.
- ▶ Lassen Sie warme Speisen erst abkühlen, bevor Sie diese in das Gerät legen.
- ▶ Öffnen Sie die Gerätetür so wenig und kurz wie möglich.
- ▶ Überfüllen Sie das Gerät nicht, um die Luftzirkulation nicht zu behindern.
- ▶ Vermeiden Sie Luft in der Lebensmittelverpackung.
- ▶ Halten Sie Dichtungen sauber, damit die Tür immer richtig schließt.
- ▶ Tauen Sie gefrorene Lebensmittel im Kühlfach auf.

**Anmerkung: Unterschiede sind abhängig vom Modell.**

Möglicherweise hat Ihr Produkt nicht alle der unten genannten Funktionen, da es verschiedene Modelle gibt. Siehe Kapitel PRODUKTBE-SCHREIBUNG

7.1 Multi-Luftzirkulation

Der Kühlschrank ist mit einer Multi-Luftzirkulation ausgestattet, mit deren Hilfe jede Ablage mit kühler Luft versorgt wird (Abb. 7.1). Dies hilft, eine einheitliche Temperatur zu halten, um sicherzustellen, dass Ihre Lebensmittel länger frisch gehalten werden.

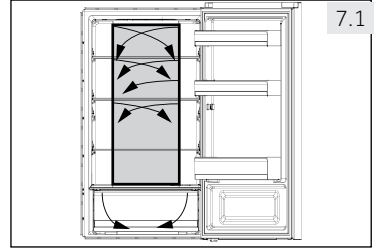

7.1

7.2 Anpassbare Einschübe

Die Höhe der Einschübe kann angepasst werden, um Ihren Lagerbedürfnissen gerecht zu werden.

1. Um einen Einschub zu entnehmen, heben Sie erst seine hintere Ecke (1) an und ziehen sie ihn heraus (2) (Abb. 7.29).
2. Um ihn wieder einzubauen, legen Sie den Einschub auf beiden Seiten auf die Haltevorrichtungen und drücken Sie ihn an die hinterste Stelle, bis die Rückseite des Einschubs in den Spalten an den Seiten fixiert ist.

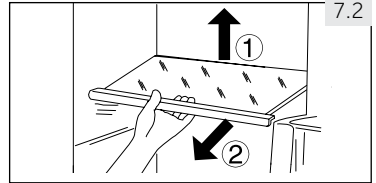

7.2

**Anmerkung: Einschübe**

Stellen Sie sicher, dass alle Enden des Einschubs nivelliert sind.

7.3 Entfernbare Türablagen

Die Türablagen können zum Reinigen entfernt werden: Legen Sie Ihre Hände auf jede Seite der Ablage, heben Sie sie hoch (1) und ziehen sie heraus (2) (Abb. 7.3).

Um die Türablage wieder einzubauen, sind oben genannte Schritte in umgekehrter Reihenfolge auszuführen.

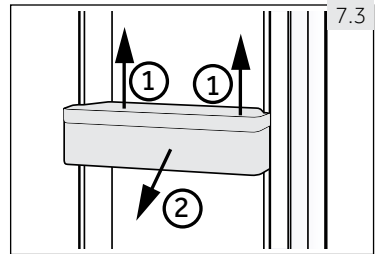

7.3

7.4 MyZone-Fach

Für Gebrauch und Einstellen des MyZone-Fachs (Abb. 7.4) beziehen Sie sich bitte auf den Abschnitt GEBRAUCH (MyZone-Fach).

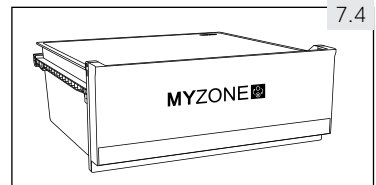

7.4

**WARNUNG!**

Lagern Sie keine Gegenstände, die eine genaue Lagertemperatur benötigen, wie Medizin und Artikel zur Heilbehandlung, um zu vermeiden, dass sich ihre Wirkung verschlechtert.

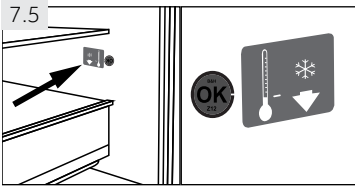

7.5 OK-Temperaturanzeige

Die OK-Temperaturanzeige (Abb. 7.5) kann benutzt werden, um Temperaturen unter +4 °C festzustellen. Reduzieren Sie die Temperatur schrittweise, wenn die Anzeige „OK“ nicht anzeigt.

i Anmerkung: OK-Aufkleber

Wenn das Gerät eingeschaltet ist, kann es bis zu 12 Stunden dauern bis die richtigen Temperaturen erreicht worden sind.

7.6. Beleuchtung

Das LED-Licht im Inneren leuchtet auf, wenn die Tür geöffnet wird. Die Lichtleistung wird nicht durch keines der Geräte oder Einstellungen beeinträchtigt.

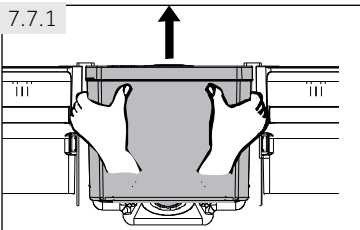

7.7 Wassertank

7.7.1 Entfernen Sie den Wassertank

Der Wassertank kann zum Reinigen auf die gleiche Weise wie die Türablagen entfernt und wieder eingebaut werden (Abb. 7.7.1).

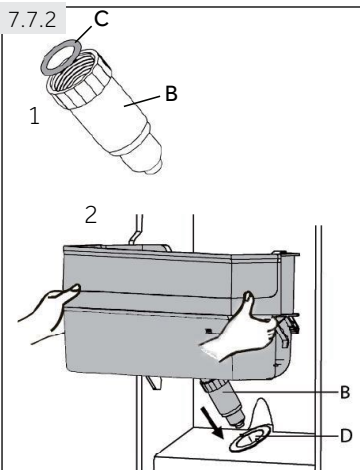

7.7.1 Wassertank einfügen

1 . Stellen Sie sicher, dass der Ausgießer (B) des Wasserspenders fest an den Wassertank geschraubt ist und der weiße O-Ring (C) richtig platziert ist (Abb. 7.7.2-1).

2 . Platzieren Sie den Wassertank so, dass der Ausgießer (B) in die Türöffnung (D) passt (Abb. 7.7.2-2)

i Anmerkung: Wassertank

- ▶ Stellen Sie sicher, dass der Ausgießer fest an den Wassertank geschraubt ist
- ▶ und der weiße O-Ring (C) richtig platziert ist. Wenn der Wassertank nicht richtig eingefügt wird, kann Wasser von der Verbindung tropfen.
- ▶ Verwenden Sie keine übermäßige Kraft, wenn Sie den Wassertank entfernen oder einfügen, um das Beschädigen des Tanks zu vermeiden.

7.8 Herausnehmbare Schubladen

Zum Herausnehmen die Schubladen bis zum Anschlag vorziehen (1), anheben und herausnehmen (2) (Abb. 7.8).

Die Schritte in umgekehrter Reihenfolge ausführen, um die Schubladen wieder einzusetzen.

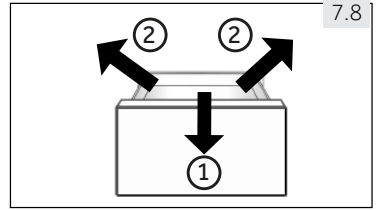

WARNUNG!

Schubladen nicht überladen! Maximale Beladung je Schublade: 35 kg!

7.9 Vorgefrierfach

Die Gefrierschubladen sind mit je einem Vorgefrierfach ausgestattet (Abb. 7.9). Hier kann frisches Gefriergut von bereits Gefrorenem beim Einlagern separiert werden, sodass ein gleichmäßiger Gefriervorgang stattfinden kann und bereits Gefrorenes nicht wieder antaut. Nach Umlagerung der gefrorenen Lebensmittel kann dieser Behälter für die übersichtliche Lagerung von Kleinteilen wie Kräuterpackungen, Eis am Stiel oder für den Eiswürfelbereiter verwendet werden.

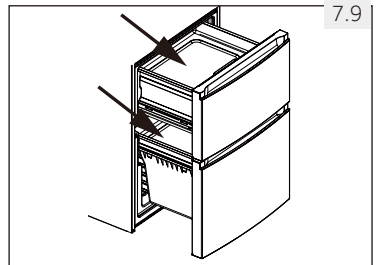

7.10 Fresher Pad

Das Fresher Pad (Abb. 7.10) dient zum:

1. Schnellgefrieren

Durch die Verwendung der Fresher Pad im Gefrierabteil, wird das Lebensmittel, welches sich auf dieser Ablage befindet, dreimal schneller als im normalen Gefrierfach gefroren. Die Zone der maximalen Eiskristallbildung wird minimiert; Die Qualität der Nahrung bleibt erhalten:

- Fresher Pad in die Aussparung der oberen Gefrierfachschrublade einlegen und Lebensmittel auf der mit "Fresher Pad" bedruckten Seite platzieren.

2. Schnell Auftauen

Gefriergut, das zum Auftauen auf das Fresher Pad gelegt wird, welches sich außerhalb des Gerätes befindet, taut fünf mal schneller auf als ohne diese Ablage.

- Fresher Pad bei Raumtemperatur abkühlen lassen. Gefriergut auf die mit „Fresher Pad“ bedruckten Seite platzieren und auf einer ebenen Fläche außerhalb des Gerätes ruhen lassen.





WARNUNG!

Trennen Sie das Gerät vom Netzgerät vor dem Reinigen.

8.1 Allgemeines

Reinigen Sie das Gerät, wenn nur wenig oder gar keine Lebensmittel darin sind. Zur guten Wartung und um schlechten Lebensmittelgeruch zu vermeiden, sollte das Gerät alle vier Wochen gereinigt werden.



WARNUNG!

- ▶ Reinigen Sie das Gerät nicht mit harten Bürsten, Drahtbürsten, Waschpulver, Benzin, Amyl Azetat, Aceton oder ähnlichen organischen Lösungen, Säure oder Laugen. Bitte reinigen Sie mit einem speziellen Reinigungsmittel für Kühlschränke, um Schaden zu vermeiden.
- ▶ Spraysen Sie das Gerät während dem Reinigen nicht mit Wasser ein und setzen Sie es nicht unter Wasser.
- ▶ Spraysen Sie das Gerät nicht mit Wasser ein und reinigen Sie es nicht mit Dampf.
- ▶ Reinigen Sie die kalten Regale nicht mit heißem Wasser. Plötzliche Temperaturänderung kann verursachen, dass das Glas bricht.
- ▶ Berühren Sie die Oberfläche der Innenseiten der Gefrierfächer nicht, insbesondere nicht mit nassen Händen, da Ihre Hände an der Oberfläche fest frieren könnten.
- ▶ Überprüfen Sie den Zustand von gefrorenen Lebensmitteln im Falle von Aufwärmung.

8.1

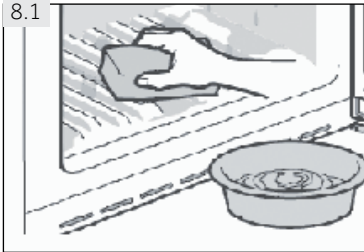

- ▶ Halten Sie die Türdichtung immer sauber.
- ▶ Reinigen Sie das Innere und das Gehäuse des Geräts mit einem feuchten Schwamm in warmem Wasser und mit neutralem Reinigungsmittel (Abb. 8.1).
- ▶ Spülen und trocknen Sie mit einem weichen Tuch.
- ▶ Reinigen Sie keine der Geräteteile in einer Geschirrspülmaschine.
- ▶ Warten Sie mindestens 5 Minuten, bevor Sie das Gerät neu einschalten, da häufiges Einschalten den Kompressor beschädigen kann.

8.2 Abtauen

Das Abtauen des Kühl- und Gefrierfachs findet automatisch statt, manuelles Abtauen ist nicht notwendig.

8.3 Ersetzen der LED-Lampen



WARNUNG!

Ersetzen Sie die LED-Lampe nicht selbst, sie muss entweder durch den Hersteller oder den autorisierten Dienstleister ersetzt werden.

Die Lampe verwendet LED als Lichtquelle, was einen niedrigen Stromverbrauch und eine lange Lebensdauer zum Resultat hat. Wenn eine Abweichung vorliegt, kontaktieren Sie bitte den Kundendienst. Siehe KUNDENDIENST

Parameter	
Spannung in V	13.2
Max. Strom in W	2
LED-Spezifikationen	WEISS-5050
Gebrauchstemperatur	-30 °C BIS +85 °C

8.4 Reinigen des Wassertanks (Abb.8.2)

1. Nehmen Sie den Wassertank aus dem Gerät.
2. Entfernen Sie die Abdeckung (C) und schrauben Sie den Ausgießer des Wasserspenders (B) vorsichtig ab.
3. Reinigen Sie den Wassertank und den Ausgießer unter warmem fließendem Wasser und Spülmittel. Stellen Sie sicher, dass das gesamte Spülmittel abgewaschen ist.

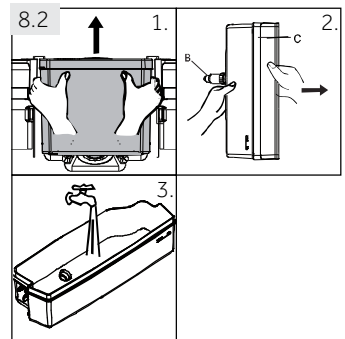

8.5 Nicht-Gebrauch für einen längeren Zeitraum

Wenn das Gerät für einen längeren Zeitraum nicht gebraucht wird, und Sie die Urlaubsfunktion für das Kühlfach nicht benutzen:

- ▶ Nehmen Sie die Lebensmittel heraus.
- ▶ Ziehen Sie das Netzkabel heraus.
- ▶ Reinigen Sie das Gerät wie oben beschrieben.
- ▶ Halten Sie die Tür und die Gefrierfachschubladen/-tür offen, um die Entstehung von schlechten Gerüchen im Innern zu vermeiden.



Anmerkung: Schalten Sie das Gerät aus

Schalten Sie das Gerät nur aus, wenn es unbedingt notwendig ist.

8.6 Transport des Geräts

1. Nehmen Sie alle Lebensmittel heraus und ziehen Sie den Stecker heraus.
2. Sichern Sie Einschübe und andere bewegliche Teile im Kühl- und Gefrierfach mit Kleband.
3. Kippen Sie den Kühlschrank nicht mehr als 45°, um zu vermeiden, dass das Kühlsystem beschädigt wird.



WARNUNG!

- ▶ Heben Sie das Gerät nicht an seinen Griffen hoch.
- ▶ Stellen Sie das Gerät niemals waagrecht auf den Boden.

Viele entstehenden Probleme können von Ihnen selbst behoben werden, ohne besondere Erfahrung. Im Falle eines Problems überprüfen Sie alle aufgezeigten Möglichkeiten und folgen Sie unten genannten Anweisungen, bevor Sie einen Kundendienst kontaktieren. Siehe KUNDENDIENST



WARNUNG!

- ▶ Deaktivieren Sie das Gerät und nehmen Sie den Netzstecker aus der Steckdose vor der Wartung.
- ▶ Elektrische Ausrüstung darf nur von einem qualifizierten Elektriker durchgeführt werden, da nicht sachgemäße Reparaturen beträchtliche Schäden zur Folge haben können.
- ▶ Ein geschädigtes Netzkabel darf nur vom Hersteller, seinem Dienstleister oder einer ähnlich qualifizierten Person durchgeführt werden, um Risiken zu vermeiden.

9.1 Fehlersuche-Tabelle

Problem	Mögliche Ursache	Mögliche Lösung
Der Kompressor funktioniert nicht.	<ul style="list-style-type: none"> • Netzstecker ist nicht mit der Steckdose verbunden. • Das Gerät befindet sich im Abtauvorgang. 	<ul style="list-style-type: none"> • Verbinden Sie den Netzstecker. • Dies ist normal für automatisches Abtauen.
Das Gerät läuft häufig oder läuft für einen zu langen Zeitraum.	<ul style="list-style-type: none"> • Die Innen- und Außentemperatur ist zu hoch. • Das Gerät war für einen Zeitraum nicht an den Strom angeschlossen. • Eine Tür/Schublade des Geräts ist nicht fest verschlossen. • Die Tür/Schublade wurde zu häufig und zu lange geöffnet. • Die Temperatureinstellungen für das Gefrierfach sind zu niedrig. • Die Tür-/Schubladendichtung ist schmutzig, verschlissen, gerissen oder falsch angepasst. • Die erforderliche Luftzirkulation ist nicht sichergestellt. 	<ul style="list-style-type: none"> • In diesem Fall ist es normal, dass das Gerät länger läuft. • Es dauert normalerweise 8 bis 12 Stunden, bis das Gerät vollständig heruntergekühlt ist. • Schließen Sie die Tür/Schublade und stellen Sie sicher, dass das Gerät auf geradem Boden steht und keine Lebensmittel oder Behälter gegen die Tür schlagen. • Öffnen Sie die Tür/Schublade nicht zu häufig. • Stellen Sie die Temperatur höher ein, bis eine zufriedenstellende Kühlschranktemperatur erreicht wird. Es dauert 24 Stunden bis die Kühlschranktemperatur stabil ist. • Reinigen Sie die Tür-/Schubladendichtung oder lassen Sie sie durch den Kundendienst ersetzen. • Sorgen Sie für angemessene Belüftung.
Der Innenraum des Kühlschranks ist schmutzig und/oder riecht.	<ul style="list-style-type: none"> • Der Innenraum des Kühlschranks muss gereinigt werden. • Lebensmittel mit strengem Geruch werden im Kühlschrank gelagert. 	<ul style="list-style-type: none"> • Reinigen Sie den Innenraum des Kühlschranks. • Verpacken Sie die Lebensmittel sorgfältig.

Problem	Mögliche Ursache	Mögliche Lösung
Der Innenraum des Kühlschranks ist nicht kalt genug.	<ul style="list-style-type: none"> • Die Temperatur ist zu hoch eingestellt. • Es wurden zu warme Speisen gelagert. • Es wurden zu viele Lebensmittel auf einmal gelagert. • Die Lebensmittel liegen zu dicht beieinander. • Eine Tür/Schublade des Geräts ist nicht fest verschlossen. • Die Tür/Schublade wurde zu häufig und zu lange geöffnet. 	<ul style="list-style-type: none"> • Stellen Sie die Temperatur neu ein. • Kühler sie Speisen vor dem Lagern immer herunter. • Lagern Sie immer kleine Mengen an Lebensmitteln. • Lassen Sie eine Lücke zwischen den Lebensmitteln, damit die Luft zirkulieren kann. • Schließen Sie die Tür/Schublade. • Öffnen Sie die Tür/Schublade nicht zu häufig.
Im Innenraum des Geräts ist es zu warm.	<ul style="list-style-type: none"> • Die Temperatur ist zu niedrig eingestellt. • Die Power Freezer-Funktion ist aktiviert oder läuft zu lange. 	<ul style="list-style-type: none"> • Stellen Sie die Temperatur neu ein. • Schalten Sie die Power Freezer-Funktion aus.
Feuchtigkeitsbildung im Innenraum des Kühlschrankfachs.	<ul style="list-style-type: none"> • Das Klima ist zu warm und zu feucht. • Eine Tür/Schublade des Geräts ist nicht fest verschlossen. • Die Tür/Schublade wurde zu häufig und zu lange geöffnet. • Lebensmittelbehälter oder Flüssigkeiten wurden offen gelassen. 	<ul style="list-style-type: none"> • Erhöhen Sie die Temperatur. • Schließen Sie die Tür/Schublade. • Öffnen Sie die Tür/Schublade nicht zu häufig. • Lassen Sie heiße Speisen auf Raumtemperatur herunterkühlen und decken Sie Lebensmittel und Getränke ab.
Auf der Oberfläche der Kühlschrankaußenseite oder zwischen den Türen/Tür und Schublade bildet sich Feuchtigkeit.	<ul style="list-style-type: none"> • Das Klima ist zu warm und zu feucht. • Die Tür/Schublade ist nicht fest geschlossen. Durch die kalte Luft im Gerät und die warme Außenluft bildet sich Kondensat. 	<ul style="list-style-type: none"> • Bei feuchtem Klima ist das normal und es ändert sich, wenn die Luftfeuchtigkeit sinkt. • Stellen Sie sicher, dass die Tür/Schublade fest geschlossen.
Zu viel Eis und Frost im Gefrierfach.	<ul style="list-style-type: none"> • Die Lebensmittel waren nicht richtig verpackt. • Eine Tür/Schublade des Geräts ist nicht fest verschlossen. • Die Tür/Schublade wurde zu häufig und zu lange geöffnet. • Die Tür-/Schubladendichtung ist schmutzig, verschlissen, gerissen oder falsch angepasst. • Etwas im Innenraum lässt die Tür/Schublade nicht richtig schließen. 	<ul style="list-style-type: none"> • Packen Sie die Lebensmittel immer gut ein. • Schließen Sie die Tür/Schublade. • Öffnen Sie die Tür/Schublade nicht zu häufig. • Reinigen Sie die Tür-/Schubladendichtung oder ersetzen Sie sie durch neue. • Positionieren Sie die Einschübe, Türablagen, oder Behälter im Innenraum neu, damit die Tür/Schublade schließt.

Problem	Mögliche Ursache	Mögliche Lösung
Das Gerät macht abnormale Geräusche.	<ul style="list-style-type: none"> • Das Gerät steht nicht auf ebenem Boden. • Das Gerät berührt einen Gegenstand in seiner Umgebung. 	<ul style="list-style-type: none"> • Passen Sie die Füße an, um das Gerät zu nivellieren. • Entfernen Sie Gegenstände um das Gerät herum.
Sie hören einen Alarm-Piepston.	<ul style="list-style-type: none"> • Die Tür des Kühlschrankfachs ist offen. 	<ul style="list-style-type: none"> • Schließen Sie die Tür oder stellen Sie den Alarm manuell ab.
Sie hören ein leises Brummen.	<ul style="list-style-type: none"> • Das Anti-Kondenswasser-System ist in Betrieb. 	<ul style="list-style-type: none"> • Dies verhindert Kondensation und ist normal.
Das Licht oder das Kühlsystem im Innenraum funktioniert nicht.	<ul style="list-style-type: none"> • Netzstecker ist nicht mit der Steckdose verbunden. • Die Stromversorgung ist nicht intakt. • Die LED-Lampe funktioniert nicht. 	<ul style="list-style-type: none"> • Verbinden Sie den Netzstecker. • Überprüfen Sie die Stromzufuhr zum Raum. Rufen Sie den örtlichen Stromversorger an. • Bitte rufen Sie den Kundendienst an, um die Lampe zu wechseln.
Die Schrankseiten und die Türverkleidung werden warm.	<ul style="list-style-type: none"> • Das ist normal. 	<ul style="list-style-type: none"> • -

9.2 Stromausfall

Bei einem Stromausfall, bleiben die Lebensmittel in der Regel ca. 16 Stunden lang sicher gekühlt. Beachten Sie bei einem Stromausfall insbesondere im Sommer die folgenden Hinweise:

- ▶ Öffnen Sie die Türen und Schubladen so wenig wie möglich.
- ▶ Legen Sie während eines Stromausfalls keine weiteren Lebensmittel in das Gerät.
- ▶ Sofern es sich um einen angekündigten Stromausfall handelt und die vermutliche Dauer mehr als 16 Stunden betragen sollte, stellen Sie Eis her und legen Sie es in ein Gefäß in den obersten Einschub im Kühlschrankfach.
- ▶ Überprüfen Sie die Lebensmittel unmittelbar nach dem Ende des Stromausfalls.
- ▶ Da die Temperaturen im Kühlschrank während eines Stromausfalls oder einer anderen Störung steigen, kann die Lagerdauer und die Qualität einzelner Lebensmittel beeinträchtigt werden. Um gesundheitliche Schäden zu vermeiden, sind sämtliche aufgetauten Lebensmittel entweder sofort zu verbrauchen oder müssen einmal erhitzt (sofern zulässig) werden, bevor diese wieder eingefroren werden können.



Anmerkung: Speicherfunktion während Stromunterbrechung

Sobald die Stromzufuhr wieder hergestellt ist, fährt das Gerät mit den Einstellung fort, die vor dem Stromausfall eingestellt wurden.

101 Auspacken



WARNUNG!

- ▶ Das Gerät ist schwer. Hantieren Sie immer mit mindestens zwei Personen.
- ▶ Halten Sie alle Verpackungsmaterialien aus Reichweite von Kindern und entsorgen Sie es auf eine umweltfreundliche Art.
- ▶ Nehmen Sie das Gerät aus der Verpackung.
- ▶ Entfernen Sie sämtliche Verpackungsmaterialien.

10.2 Umweltbedingungen

Die Raumtemperatur muss immer zwischen 10 °C und 43 °C betragen, da sie die Temperatur im Innenraum des Gerätes und seinen Stromverbrauch beeinflussen kann. Stellen Sie das Gerät nicht in der Nähe von anderen Hitze abgebenden Geräten (Herde, Kühlschränke) ohne Isolation auf.

10.3 Umkehrbarkeit der Tür

Überprüfen Sie die richtige Position des Türgriffs, bevor das Gerät permanent aufgestellt wird. Siehe UMKEHRBARKEIT DER TÜR, falls erforderlich.

10.4 Platzanfordernis

Erforderlicher Platz, wenn die Tür geöffnet ist (Abb. 10.4):

Breite des Gerätes in mm		Tiefe des Gerätes in mm	
W1	W2	D1	D2
595	925	580	1200

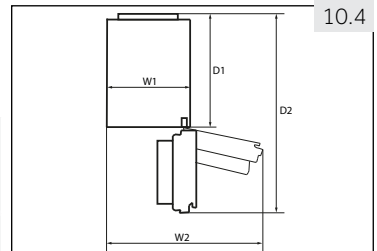

10.5 Lüftungsquerschnitt

Die Informationen des erforderlichen Lüftungsquerschnitts müssen beachtet werden (Abb. 10.5), um aus Sicherheitsgründen genügend Lüftung des Gerätes zu erreichen.

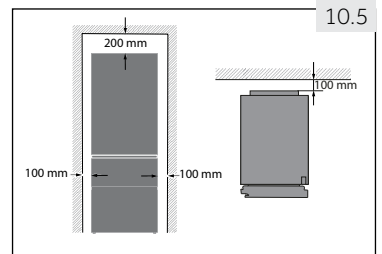

10.6

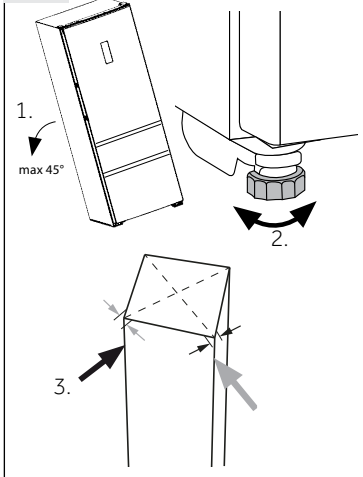

10.6 Gerät ausrichten

Das Gerät muss auf eine flache und stabile Oberfläche gestellt werden.

1. Kippen Sie das Gerät leicht nach hinten (Abb. 10.6).
2. Setzen Sie die Füße auf die gewünschte Höhe.
3. Alternativ kann die Stabilität durch Anstoßen an die Diagonalen überprüft werden. Das leichte Schaukeln muss in beiden Richtungen das gleiche sein. Ansonsten kann der Rahmen sich verziehen; mögliche undichte Türöffnungen sind das Resultat. Eine leichte Tendenz nach hinten macht es einfacher die Tür zu schließen.

10.7

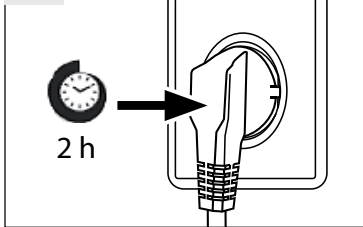

10.7 Wartezeit

Für die Wartung ist Schmieröl in der Kapsel des Kompressors enthalten. Dieses Öl kann während dem geneigten Transport durch das geschlossene Leitungssystem gelangen. Vor dem Anschließen des Gerätes an die Stromversorgung müssen Sie 2 Stunden warten (Abb. 10.7), so dass das Öl zurück in die Kapsel fließt.

10.8 Elektrischer Anschluss

Überprüfen Sie vor jedem Anschluss, ob:

- ▶ Stromversorgung, Steckdose und Sicherung mit dem Typenschild übereinstimmen,
- ▶ die Steckdose geerdet ist und kein Mehrfach-Stecker oder eine Verlängerung ist,
- ▶ Stromversorgung und Steckdose den Anforderungen genau entsprechen.

Verbinden Sie den Stecker mit einer sachgemäß montierten Haushaltssteckdose.



WARNUNG!

Ein beschädigtes Stromkabel muss durch den Kundendienst ersetzt werden (siehe Gewährleistungskarte), um Risiken zu vermeiden.

10.9 Umkehrbarkeit der Tür

Bevor Sie das Gerät mit dem Netzkabel verbinden, müssen Sie überprüfen, ob der Türflügel von rechts (wie geliefert) nach links geändert werden muss, da der Aufstellungsort und der Gebrauch dies erforderlich machen.



WARNUNG!

- ▶ Das Gerät ist schwer. Sie benötigen zwei Personen, um die Umkehrbarkeit der Tür durchzuführen.
- ▶ Nehmen Sie vor dem ersten Betrieb das Gerät vom Netzkabel.
- ▶ Kippen Sie das Gerät nicht mehr als 45°, um Schaden am Kühlsystem zu vermeiden.

Aufstellungsschritte (Abb. 10.9):

1. Stellen Sie das notwendige Werkzeug zur Verfügung.
2. Ziehen Sie den Gerätenetzstecker.
3. Entfernen Sie die fünf Schrauben, die die Frontblende (1) fixieren und entfernen Sie die Blende (2).
4. Versetzen Sie die kleine Abdeckung der Frontblende von der linken zur rechten Seite.
5. Ziehen Sie das Verbindungskabel heraus.
6. Entfernen Sie die obere Scharnierabdeckung (1) und schrauben Sie das obere Scharnier (drei Schrauben) auf die rechte Seite (2).
7. Heben Sie die lose Kühlschrantür vorsichtig aus dem oberen Scharnier.
8. Stellen Sie die Tür auf den Kopf, schrauben Sie die Abdeckung (1) und den Türstopper (2) mit dem Befestigungsteil (3) ab.
9. Nehmen Sie die neue Abdeckung (1) und den Türstopper (2) und befestigen Sie es mit dem Befestigungsteil (3) aus der Zubehörtasche und schrauben Sie sie auf der gegenüberliegenden Seite an.
10. Entfernen Sie das untere Scharnier der oberen Tür.
11. Ändern Sie die Position des Blindstopfens und der Schraube an der Seite.

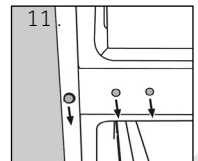
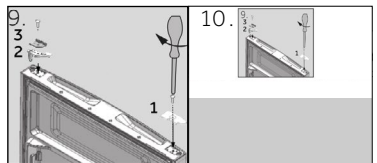
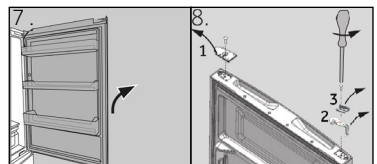
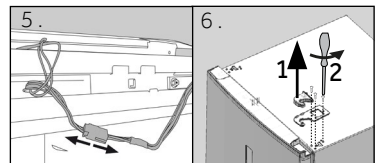
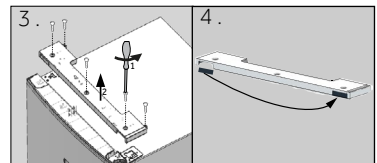
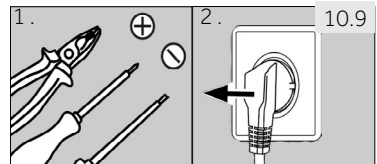

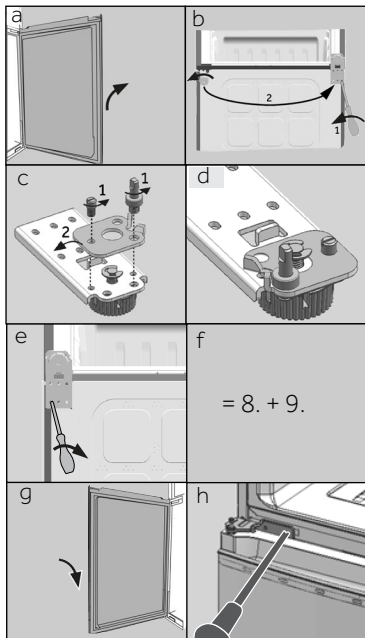

Die weiteren Schritte (a-h) sind nur für Modelle mit zwei Türen erforderlich:

- a Entfernen Sie die untere Tür
- b Für diesen Schritt werden zwei Personen benötigt; eine, die das Gerät festhält und eine andere, die die Aufstellungsschritte durchführt!

Kippen Sie das Gerät leicht nach hinten und entfernen Sie das untere Scharnier mit den Füßen (1). Ändern Sie ebenfalls die Position der anderen beiden Füße (2).

- c Schrauben Sie die zwei Gewindestifte (1) ab, entfernen Sie das untere Scharnier, rotieren Sie es um 180° (2) und
- d befestigen Sie das untere Scharnier mit den 2 Gewindeschrauben wieder
- e Schrauben Sie das untere Scharnier auf die linke Seite des Gerätes.
- f Folgen Sie Schritt 8 und 9.
- g Heben Sie die untere Tür vorsichtig auf das untere Scharnier, so dass das Drehgelenk in die Scharnieraufhängung passt.

Stellen Sie sicher, dass das Drehgelenk in die Scharnieraufhängung der unteren Tür passt.

- h Nehmen Sie das Scharnier aus der Zubehörtasche und schrauben Sie es auf die linke Seite des Gerätes.

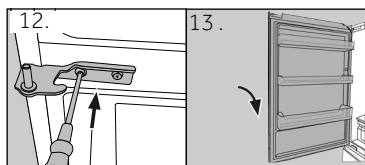

- 12. Nehmen Sie das neue untere Scharnier der oberen Tür aus der Zubehörtasche und schrauben Sie es auf die linke Seite des Gerätes.
- 13. Heben Sie die obere Tür vorsichtig auf das untere Scharnier, so dass das Drehgelenk in die Scharnieraufhängung passt.

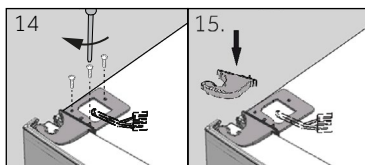

Stellen Sie sicher, dass das Drehgelenk in die Scharnieraufhängung der unteren Tür passt.

- 14. Nehmen Sie das obere Scharnier aus der Zubehörtasche. Stecken Sie das Verbindungskabel durch das obere Scharnier und befestigen Sie das obere Scharnier mit den drei Schrauben auf der linken Seite des Gerätes.

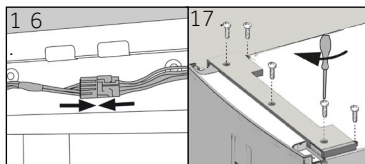

- 15 Legen Sie die Scharnierabdeckung (geliefert in der Zubehörtasche) über das Scharnier.

- 16. Stecken Sie das Verbindungskabel hinein und befestigen Sie es in der Öffnung.
- 17. Ersetzen Sie die Frontblende und befestigen Sie sie mit den fünf Schrauben.

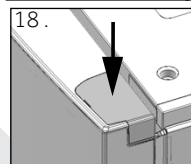

- 18 Nehmen Sie die Abdeckung aus der Zubehörtasche und befestigen Sie sie auf der rechten Seite der oberen Tür.

Überprüfen Sie nach der Änderung der Tür, ob die Türdichtungen sachgemäß im Gehäuse angebracht sind und alle Schrauben fest angezogen sind.

11.1 Produktbeschreibung gemäß EU-Vorschrift Nr. 1060/2010

Markenzeichen	Haier		
	AFE635C*J HB635C*J	AFE635C*JW	AFE735C*J
Modellkennung			
Modellkategorie	Kühl-Gefriergerät		
Energieeffizienzklasse	A+	A+	A++
Jährlicher Stromverbrauch (kWh/Jahr) ¹⁾	337	337	265
Lagervolumen Kühlfach (L) ²⁾	233	228	233
Lagervolumen des Gefrierfachs (L)	97	97	97
Sternebewertung	* ** *		
Temperatur anderer Fächer > 14 °C	Nicht zutreffend		
Frost freies System	Ja		
Stromabschaltung ist sicher (h)	13		
Gefrierkapazität (kg/24Std.)	12		
Klimaklasse Das Gerät ist für den Gebrauch bei einer Umgebungstemperatur zwischen 10 °C und 43 °C gedacht.	SN/N/ST/T		
Luftschallemission (db(A) re 1pW)	40		
Bauart	Freistehend		

¹⁾ basierend auf Standardtestergebnissen von 24 Stunden. Der tatsächliche Stromverbrauch hängt davon ab, wie das Gerät benutzt wird und wo es steht.

²⁾ Die Abdeckung kann entfernt werden, um das Volumen des MyZone zu vergrößern.

11.1 Produktbeschreibung gemäß EU-Vorschrift Nr. 1060/2010

Markenzeichen	Haier	
Modellkennung	CFE635C*J HRF-635C*J	CFE735C*J
Modellkategorie	Kühl-Gefriergerät	
Energieeffizienzklasse	A+	A++
Jährlicher Stromverbrauch (kWh/Jahr) ¹⁾	350	275
Lagervolumen Kühlfach (L) ²⁾	233	233
Lagervolumen des Gefrierfachs (L)	108	108
Sternebewertung	✱ ✱ ✱ ✱	
Temperatur anderer Fächer > 14 °C	Nicht zutreffend	
Frost freies System	Ja	
Stromabschaltung ist sicher (h)	13	
Gefrierkapazität (kg/24Std.)	12	
Klimaklasse Das Gerät ist für den Gebrauch bei einer Umgebungstemperatur zwischen 10 °C und 43 °C gedacht.	SN/N/ST/T	
Luftschallemission (db(A) re 1pW)	40	
Bauart	Freistehend	

¹⁾ basierend auf Standardtestergebnissen von 24 Stunden. Der tatsächliche Stromverbrauch hängt davon ab, wie das Gerät benutzt wird und wo es steht.

²⁾ Die Abdeckung kann entfernt werden, um das Volumen des MyZone zu vergrößern.

11.2. Zusätzliche technische Daten

Modell	AFE635C*J HB635C*J	AFE635C*JW	AFE735C*J
Elektrische Spannung / Frequenz	220-240V ~/ 50Hz		
Eingangsstrom (A)	0.7	0.7	1.4
Hauptsicherung (A)	5.0		
Kühlmittel	R600a		
Gesamtvolumen (L)	370	365	370
Nettovolumen (L)	330	325	330
Abmessungen (T/B/H in mm)	657		
Tiefe	657		
Breite	595		
Höhe	1905		

Modell	CFE635C*J HRF-635C*J	CFE735C*J
Elektrische Spannung / Frequenz	220-240V ~/ 50Hz	
Eingangsstrom (A)	1.2	1.4
Hauptsicherung (A)	5.0	
Kühlmittel	R600a	
Gesamtvolumen (L)	375	
Nettovolumen (L)	341	
Abmessungen (T/B/H in mm)	657	
Tiefe	657	
Breite	595	
Höhe	1905	

11.3 Standards und Richtlinien

Dieses Produkt ist konform mit den Anforderungen aller geltenden EU-Richtlinien der zugehörigen harmonisierten Standards, die CE-Kennzeichnung vorsehen.

Wir empfehlen unseren Haier Kundendienst und den Gebrauch von originalen Ersatzteilen.

Wenn Sie ein Problem mit Ihrem Gerät haben, sehen Sie bitte zuerst im Abschnitt FEHLERBEHEBUNG nach.

Wenn Sie hierfür keine Lösung finden, kontaktieren Sie bitte

- ▶ Ihren Händler vor Ort oder
- ▶ den Kundendienst auf www.haier.com, wo Sie die Telefonnummern und FAQs finden und wo Sie den Gewährleistungsantrag stellen können.

Stellen Sie bitte sicher, dass Sie im Besitz der nachfolgenden Angaben sind, um unseren Kundendienst zu kontaktieren.

Die Informationen sind auf dem Typenschild zu finden.

Modell _____ Serien- Nr. _____

Im Garantiefall prüfen Sie bitte die Garantiekarte, die mit dem Produkt geliefert wurde.

Für allgemeine Fragen finden Sie bitte nachstehend unsere Adressen in Europa.

Europäische Haier-Adressen			
Land*	Postanschrift	Land*	Postanschrift
Italien	Haier Europe Trading SRL Via De Cristoforis, 12 21100 Varese ITALIEN	Frankreich	Haier Frankreich SAS 3-5 rue des Gravieres 92200 Neuilly sur Seine FRANKREICH
Spanien Portugal	Haier Iberia SL Pg. Garcia Faria, 49-51 08019 Barcelona SPANIEN	Belgien-FR Belgien-NL Niederlande Luxemburg	Haier Benelux SA Anderlecht Route de Lennik 451 BELGIEN
Deutschland Österreich	Haier Deutschland GmbH Hewlett-Packard-Str. 4 D-61352 Bad Homburg DEUTSCHLAND	Polen Tschechien Ungarn Griechenland Rumänien Russland	Haier Polen Sp. zo.o. Al. Jerozolimskie 181B (02 -222 08 Warschau POLEN
Vereinigtes Königreich	Haier Appliances UK Co. Ltd. One Crown Square Church Street East Woking, Surrey, GU21 6HR UK		

*Für weitere Informationen gehen Sie bitte auf www.haier.com

HRF_HB_AFE_CFE*35C*J_DE-V03_190103

Haier



Frigorífico-Congelador

AFE635C*J

AFE735C*J

AFE635C*JW

CFE635C*J

CFE735C*J

HRF-635C*J

HB635C*J

*= Código de color

ES

Haier

Gracias por comprar un producto Haier.

Lea con atención todas las instrucciones antes de utilizar el aparato. Las instrucciones contienen información importante que le ayudará a sacar lo mejor del aparato y asegurar el mantenimiento, uso e instalación correcta y segura.

Conserve el manual en un lugar de fácil acceso para consultarlo en cualquier momento y garantizar el uso seguro y adecuado del aparato.

Si vende el aparato, lo regala o deja atrás en una mudanza de casa, asegúrese de también pasar este manual para que el nuevo propietario pueda familiarizarse con el aparato y sus advertencias de seguridad.



Leyenda

Advertencia – Información de seguridad importante



Información general y consejos



Información ambiental

Desecho



Ayude a proteger el medio ambiente y la salud de las personas. Colocar el embalaje en los contenedores adecuados para reciclarlo. Ayude a reciclar los desechos de aparatos eléctricos y electrónicos. No tirar a la basura normal aquellos aparatos que contengan este símbolo. Lleve el aparato a las instalaciones de reciclaje local o comuníquese con su oficina municipal.



¡ADVERTENCIA!

¡Riesgo de lesiones o asfixia!

Se deben desechar los refrigerantes y gases de manera profesional. Asegúrese de que el tubo del circuito refrigerante no esté dañado antes de ser desechado. Desconecte el aparato de la fuente de energía eléctrica. Corte el cable de corriente y deséchelo. Sacar las bandejas y cajones, y los cierres y juntas de las puertas, para evitar que los niños y mascotas queden encerrados en el aparato.

1- Información de seguridad.....	4
2- Uso pensado.....	8
3- Descripción del producto	9
4- Panel de mandos	12
5- Uso	13
6- Sugerencias de ahorro energético.....	20
7- Equipo.....	21
8- Cuidado y limpieza.....	24
9- Solución de problemas.....	26
10- Instalación.....	29
11- Datos Técnicos.....	33
12- Servicio a cliente.....	36

Lea estas instrucciones de seguridad antes de encender el aparato por primera vez.



¡ADVERTENCIA!

Antes del primer uso

- ▶ Asegúrese de que el aparato no presente daños ocasionados durante el transporte.
- ▶ Retire todo el embalaje y mantenga fuera del alcance de los niños.
- ▶ Espere al menos dos horas antes de instalar el aparato para asegurarse de que el circuito de refrigeración funcione completamente.
- ▶ Se necesitan siempre al menos dos personas para mover el aparato ya que es pesado.

Instalación

- ▶ El aparato se debe colocar en un lugar bien ventilado. Asegúrese de que haya un espacio libre de al menos 20 cm por encima y 10 cm alrededor del aparato.
- ▶ Nunca coloque el aparato en un lugar húmedo o lugar donde pueda ser salpicado con agua. Limpie y seque las salpicaduras de agua y las manchas con un paño suave y limpio.
- ▶ No instale el aparato en un lugar donde reciba luz solar de forma directa o cerca de una fuente de calor (por ejemplo, estufas, calentadores).
- ▶ Instale y nivele el aparato en un área adecuada para su tamaño y uso.
- ▶ Mantenga las aberturas de ventilación, en el aparato o en la estructura incorporada, sin obstáculos.
- ▶ Asegúrese de que la información eléctrica de la placa de especificaciones coincida con el suministro de corriente. En caso contrario, comuníquese con un electricista.
- ▶ El aparato es operado por una fuente de corriente 220-240 VAC/50 Hz. La fluctuación de tensión anormal puede causar que el frigorífico no arranque, o dañar el control de la temperatura o compresor, o puede haber un ruido anormal cuando funciona. En tal caso, se deberá usar un regulador automático.
- ▶ Utilice un enchufe con toma a tierra separado de fácil acceso para conectar el aparato. El frigorífico debe tener una conexión a tierra.
- ▶ **Solo para el Reino Unido:** El cable de corriente del aparato está equipado con un enchufe de 3 hilos (conexión a tierra) que se adapta a un conector estándar de 3 cables (conectado a tierra). Nunca corte o desmonte la tercera clavija (de toma a tierra). Una vez instalado el aparato, el enchufe debe ser de fácil acceso.
- ▶ No use adaptadores múltiples y cables prolongadores eléctricos.
- ▶ Asegúrese de que el cable de alimentación no quede atrapado por el frigorífico. No pise el cable de alimentación.
- ▶ No dañe el circuito refrigerante.



¡ADVERTENCIA!

Uso diario

- ▶ Este aparato puede ser utilizado por niños de 8 años y mayores y las personas con capacidades físicas, sensoriales o mentales reducidas o falta de experiencia y conocimiento, si se les ha dado la supervisión o instrucciones relativas al uso del aparato de una manera segura y comprenden los peligros involucrados.
- ▶ Mantenga a los niños menores de 3 años alejados del aparato a menos que se encuentren bajo supervisión permanente.
- ▶ Los niños no deben jugar con el aparato.
- ▶ Si el gas refrigerante u otro gas inflamable se está filtrando en las proximidades del frigorífico, cierre la válvula de la fuga de gas, abra las puertas y ventanas y no desconecte ningún enchufe en el cable de alimentación del frigorífico o cualquier otro aparato.
- ▶ Tenga en cuenta que el aparato ha sido diseñado para funcionar en un rango de temperatura ambiente específico de 10 °C a 43 °C. Si se lo deja durante mucho tiempo en un lugar con temperaturas superiores o inferiores al rango indicado, es posible que el aparato no funcione de forma adecuada.
- ▶ No coloque artículos inestables (objetos pesados, contenedores llenos de agua) en la parte superior del aparato, para evitar lesiones ocasionadas por una caída o una descarga eléctrica por contacto con el agua.
- ▶ No tire de los estantes de la puerta. Se puede inclinar la puerta, puede salirse la bandeja portabotellas o puede caerse el aparato.
- ▶ Abra y cierre las puertas solo con las manijas. El espacio entre las puertas y el gabinete es muy estrecho. No extienda sus manos en estas áreas para no apretarse los dedos. Abra o cierre las puertas del frigorífico solo cuando no haya niños parados dentro del espacio de movimiento de la puerta.
- ▶ No guarde ni use materiales inflamables, explosivos o corrosivos en el aparato o en los alrededores.
- ▶ No guarde medicamentos, bacterias o agentes químicos en el frigorífico. Este frigorífico es un electrodoméstico. No se recomienda guardar materiales que requieran temperaturas estrictas.
- ▶ No almacene líquidos en botellas o latas (aparte de las bebidas de alta graduación alcohólica), especialmente bebidas gaseosas, en el congelador, ya que pueden estallar al congelarse.
- ▶ Compruebe el estado de los alimentos si ha aparecido una señal de advertencia en el congelador.



¡ADVERTENCIA!

Uso diario

- ▶ No fije la temperatura demasiado baja sin necesidad en el compartimiento del frigorífico. Puede obtener temperaturas bajo cero con ajustes altos del control de temperatura. Atención: Las botellas pueden estallar.
- ▶ No toque los alimentos congelados con las manos húmedas (use guantes). En especial, no coma polos ni helados nada más sacarlos del congelador. Corre el riesgo de que se quede le pegado o de que se le formen ampollas por congelación. PRIMEROS auxilios: ponga de inmediato la superficie afectada bajo agua corriente. ¡No tire para separar!
- ▶ No toque la superficie interna del congelador con el aparato en funcionamiento, especialmente con las manos húmedas, ya que sus manos pueden quedar adheridas a la superficie.
- ▶ Desenchufe el frigorífico en caso de una interrupción de energía o antes de limpiarlo. Espere al menos 5 minutos antes de reiniciar el aparato ya que el arranque frecuente puede dañar el compresor.
- ▶ No utilice aparatos eléctricos dentro de los compartimentos para alimentos del aparato, a menos que sean del tipo recomendado por el fabricante.

Mantenimiento y Limpieza

- ▶ Asegúrese de que los niños estén supervisados si realizan tareas de limpieza o mantenimiento.
- ▶ Desconecte el aparato de la corriente antes de realizar cualquier tarea de mantenimiento de rutina. Espere al menos 5 minutos antes de reiniciar el aparato ya que el arranque frecuente puede dañar el compresor.
- ▶ Cuando vaya a desenchufar el aparato, coja la clavija y no el cable al tirar.
- ▶ No intente remover la escarcha y el hielo con objetos afilados. No utilice aerosoles, calentadores eléctricos como calefactores, secadores de pelo, limpiadores a vapor u otras fuentes de calor para evitar daños a los componentes plásticos.
- ▶ No utilice ningún dispositivo mecánico, ni ningún otro aparato, para acelerar el proceso de descongelación, salvo los recomendados por el fabricante.
- ▶ Si el cable de corriente está dañado, debe ser reemplazado por el fabricante, su agente de servicio o por personal cualificado, con el fin de evitar situaciones de peligro.

**¡ADVERTENCIA!****Mantenimiento y Limpieza**

- ▶ No intente reparar, desensamblar o modificar el aparato usted mismo. Comuníquese con el centro de atención al cliente si necesita reparación.
- ▶ Elimine el polvo de la parte trasera de la unidad al menos una vez por año para evitar daños por incendio y un mayor consumo de energía.
- ▶ No rocíe o enjuague el aparato durante la limpieza.
- ▶ No utilice un rociador de agua o vapor para limpiar el aparato.
- ▶ No limpie los estantes de vidrio fríos con agua caliente. Un cambio brusco de temperatura puede causar la ruptura del vidrio.

Información sobre el gas refrigerante**¡ADVERTENCIA!**

El aparato contiene el gas refrigerante inflamable ISOBUTANO (R600a). Asegúrese de que el circuito de refrigeración no haya sufrido daños durante el transporte o la instalación. Una pérdida de refrigerante puede ocasionar lesiones en la vista o inflamarse. Si ha ocurrido un daño, mantenga las fuentes de fuego lejos, ventilar bien la habitación, **no enchufe** ni desenchufe los cables de corriente del aparato o de cualquier otro aparato. Informe el daño al centro de atención al cliente.

Si sus ojos entran en contacto con el refrigerante, enjuáguelos de inmediato con agua corriente y comuníquese con un oftalmólogo.

**¡ADVERTENCIA!**

- ▶ Tener cuidado de evitar causar un incendio al encender material inflamable.
- ▶ ADVERTENCIA: cuando coloque el electrodoméstico, asegúrese de que el cable de alimentación no esté atrapado o dañado.
- ▶ ADVERTENCIA: No ubique múltiples tomacorrientes portátiles o fuentes de alimentación portátiles en la parte posterior del dispositivo.

2.1 Uso pensado

Este aparato ha sido diseñado para refrigerar y congelar alimentos. Es solo para uso doméstico, de interior, en ambientes secos. No es adecuado para un uso comercial o industrial.

No puede realizar cambios o modificaciones al aparato. Cualquier otro uso del aparato puede producir lesiones e invalidar la garantía.



Aviso

Debido a los cambios técnicos y diferentes modelos, algunas de las ilustraciones de este manual pueden diferir de su modelo.

3.1.1 Imágenes de electrodomésticos (AFE series II. 3.1.1)



*= Código de color

A: Compartimento frigorífico

- 1 Lámpara LED del frigorífico
- 2 Conducto de aire y sensor (detrás del panel)
- 3 Placa de especificaciones
- 4 Estantes de vidrio
- 5 O.K.-indicador de temperatura
- 6 Estante de vidrio
- 7 Conducto de aire
- 8 Tapa de cajón My Zone
- 9 Cajón My Zone
- 10 Estante de la puerta

B: Congelador

- 11 Cajón superior del congelador con estante para pre-congelar
- 12 Cajón inferior del congelador
- 13 Patas ajustables

Dispensador de agua

- 14 Dispensador de agua
- 15 Depósito de agua

i Aviso

Debido a los cambios técnicos y diferentes modelos, algunas de las ilustraciones de este manual pueden diferir de su modelo.

3.1.2 Imágenes de electrodomésticos (CFE series II. 3.1.2)

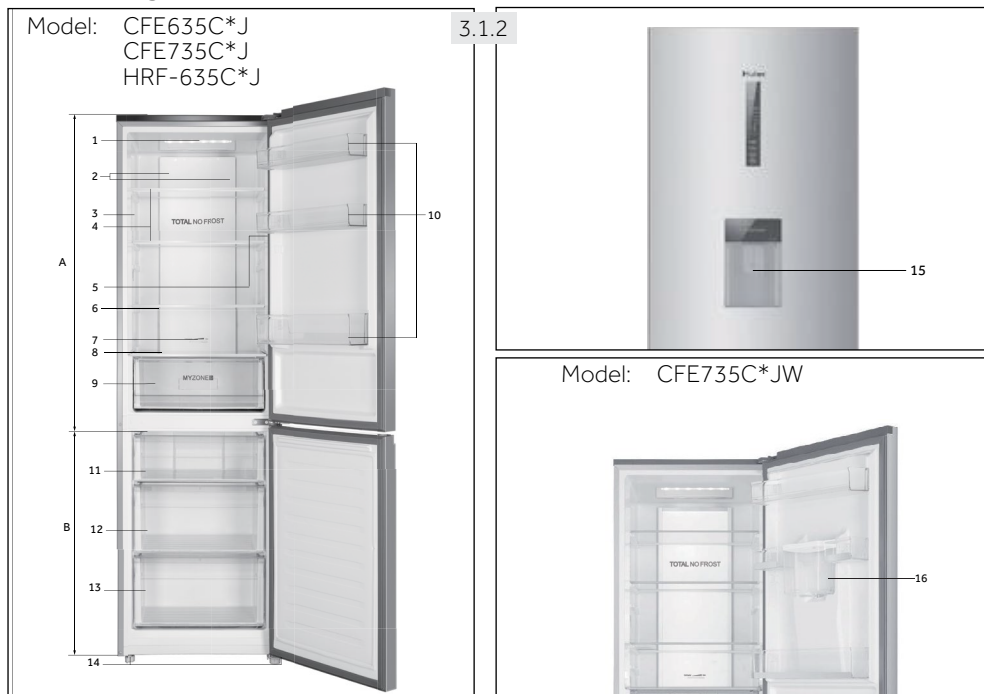

*= Código de color:

A: Compartimento frigorífico

- 1 Lámpara LED del frigorífico
- 2 Conducto de aire y sensor (detrás del panel)
- 3 Placa de especificaciones
- 4 Estantes de vidrio
- 5 O.K.-indicador de temperatura
- 6 Estante de vidrio
- 7 Conducto de aire
- 8 Tapa de cajón My Zone
- 9 Cajón My Zone
- 10 Estante de la puerta

B: Congelador

- 11 Cajón superior del congelador
- 12 Cajón intermedio del congelador
- 13 Cajón inferior del congelador
- 14 Patas ajustables
- 15 Dispensador de agua
- 16 Depósito de agua

3.2 Accesorios

Compruebe los accesorios y su documentación de acuerdo con esta lista (Il.:2.2):

3.2

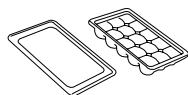

Bandeja cubitera
con tapa

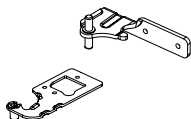

Bisagras de la
puerta

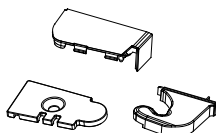

tapas



Tope de puerta



Huevera



Etiqueta de ener-
gía



Tarjeta de garantía



Manual del
usuario

Panel de control (Il. 4)

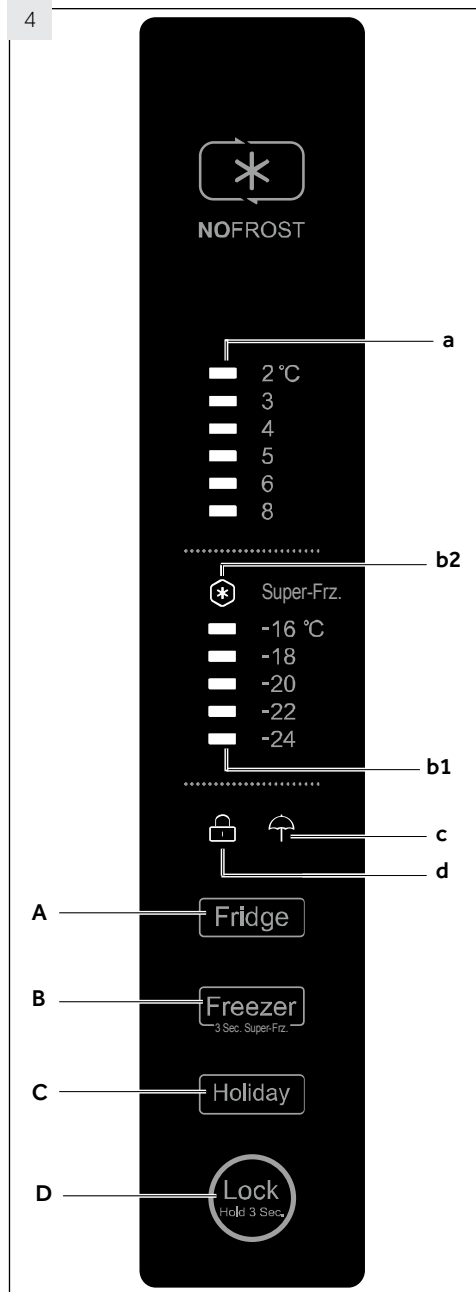

Teclas:

- A Ajuste de la temperatura del frigorífico
- B Ajuste de la temperatura del congelador y activación o desactivación de la función Super-Freeze
- C Función de vacaciones activado / desactivado
- D Bloqueo / desbloqueo del panel

Indicadores

- a Temperatura del compartimiento del refrigerador
- b1 Temperatura del compartimiento del congelador
- b2 Función súper congelación ("Super-Frz.")
- c Función vacaciones
- g Bloqueo del panel

5.1 Antes del primer uso

- ▶ Retire todos los materiales de embalaje, manténgalos fuera del alcance de los niños y deséchelos de forma ecológica.
- ▶ Limpie la parte interior y exterior del aparato con agua y detergente suave antes de guardar los alimentos.
- ▶ Una vez que el aparato esté nivelado y limpio, espere al menos 2 horas antes de conectarlo a la energía eléctrica. Consulte la sección INSTALACION.
- ▶ Regule la temperatura a valores elevados para enfriar los compartimientos antes de guardar alimentos en el frigorífico. La función Super-Freeze ayuda a enfriar el congelador rápidamente.
- ▶ La temperatura del refrigerador y del congelador se ajustan automáticamente a 5 °C y -18 °C respectivamente. Estos son los ajustes de temperatura recomendados. Si lo desea, puede cambiarlos de forma manual. Consulte AJUSTAR LA TEMPERATURA.

5.2 Teclas de sensor

Los botones del panel de control son teclas de contacto que responden con solo tocarlas levemente con un dedo.

5.3 Encender y apagar el aparato

El aparato comienza a funcionar apenas lo conecta a la fuente de alimentación.

Cuando el aparato se enciende por primera vez, los indicadores de temperatura "a" y "b1" muestran los valores de preajuste (Consulte el AVISO).



Aviso: Preajustes

- ▶ El aparato está preconfigurado para funcionar a las temperaturas recomendadas de 5 °C (frigorífico) y -18 °C (congelador). En condiciones ambiente normales, no es necesario ajustar la temperatura.
- ▶ Al encender el aparato después de haberlo desconectado de la fuente de corriente, puede tardar hasta 12 horas en alcanzar las temperaturas adecuadas.

Vacíe el aparato antes de apagarlo. Para apagar el aparato, extraiga el cable de alimentación del enchufe.

5.4 Modo en espera

La pantalla se apaga de forma automática luego de 30 segundos de haber presionado una tecla. La pantalla se bloquea de forma automática. Se ilumina automáticamente tocando cualquier tecla o abriendo la puerta.

5.5 Bloquear/desbloquear el panel



Aviso: Bloqueo del panel

El panel de control se bloquea de forma automática si no se presiona ningún botón durante 30 segundos. Para realizar cualquier ajuste, debe desbloquear el panel de control.

- ▶ Toque la tecla "D" durante 3 segundos para bloquear todos los elementos del panel contra la activación (ll. 5.5.1).
- ▶ El indicador relacionado "d" se muestra ahora (ll. 5.5.2).
- ▶ Pulse nuevamente la tecla para desbloquearlo.

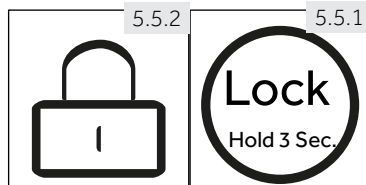

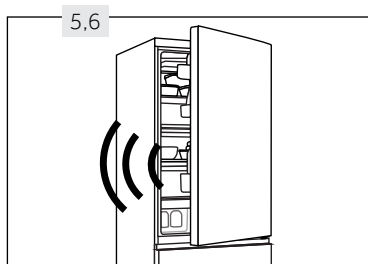

5.6

5.6 Alarma de apertura de puerta

Cuando queda abierta la puerta del frigorífico durante más de 1 minuto, sonará la alarma de puerta abierta (Il. 5.6). La alarma se puede silenciar al cerrar la puerta. Si la puerta queda abierta por más de 7 minutos, la luz en el interior del frigorífico y control de iluminación del panel se apagará automáticamente.

5.7 Ajuste la temperatura

Los siguientes factores afectan a las temperaturas internas del frigorífico:

- ▶ Temperatura ambiente
- ▶ Frecuencia de apertura de la puerta
- ▶ Cantidad de alimentos almacenados
- ▶ Instalación del aparato

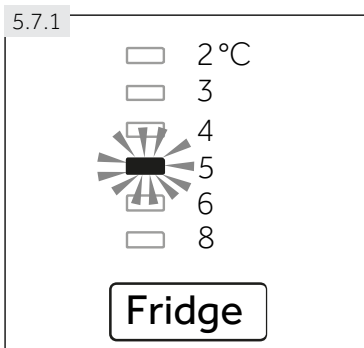

5.7.1

5.7.1 Ajuste de temperatura del frigorífico

1. Desbloquee el panel tocando la tecla "D" si está bloqueado (Il. 5.5.1).
2. Toque la tecla secuencial "A" (Frigorífico) hasta que el valor deseado del indicador de temperatura "a" parpadee (Il. 5.7.1). La temperatura óptima en el congelador es de 5 °C. Menores temperaturas implican un consumo innecesario de energía.
3. Después de unos segundos el indicador de temperatura "a" brillará permanentemente y el ajuste se confirmará.

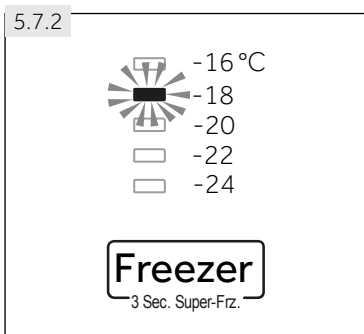

5.7.2

5.7.2 Ajuste la temperatura del congelador

1. Desbloquee el panel tocando la tecla "D" si está bloqueado (Il. 5.5.1).
2. Toque secuencialmente la tecla "B" (Congelador) hasta que el valor deseado del indicador de temperatura "b1" parpadee. (Il. 5.7.2). La temperatura óptima en el congelador es de -18 °C. Menores temperaturas implican un consumo innecesario de energía.
3. Después de unos segundos el indicador de temperatura "b1" brillará permanentemente y el ajuste se confirmará.



Aviso: Conflicto con otras funciones

La temperatura en el compartimento correspondiente no se puede ajustar si se activa cualquier otra función (Súper congelación o Vacaciones) o si la pantalla está bloqueada. El indicador correspondiente parpadeará acompañado de .

5.8 Función Super-Freeze (Súper congelación)

Los alimentos frescos deben congelarse por completo con la mayor rapidez posible. De esta forma, se preservan sus mejores valores nutricionales, aspecto y sabor. La función de Super-Freeze (Súper congelación) acelera el congelación de alimentos frescos y evita que los alimentos que ya están guardados pierdan frío. Si necesita congelar una gran cantidad de alimentos de una vez, se recomienda seleccionar la función de Super-Freeze (Súper congelación) con 24 horas de anticipación antes de utilizar el espacio de congelación.

1. Desbloquee el panel tocando la tecla "D" si está bloqueado (ll. 5.5.1).
2. Toque la tecla "B" (congelador) durante 3 segundos; El indicador "b2" se encenderá y la función se activará (ll. 5.8).
3. La misma operación puede salir de la función Super-Freeze (Súper congelación).

5.8



i Aviso: Apagado automático

Esta función se desactivará de forma automática luego de 56 horas. El aparato seguirá funcionando a la temperatura ajustada con anterioridad.

5.9 Función de vacaciones

Esta función fija la temperatura del frigorífico en 17 °C de forma permanente.

Esto permite mantener cerrada la puerta del frigorífico vacío sin que se generen malos olores o se forme moho durante una ausencia prolongada (por ejemplo, durante las vacaciones). El compartimiento del congelador no está afectado por este ajuste.

1. Desbloquee el panel tocando la tecla "D" si está bloqueado (ll. 5.5.1).
2. Toque la tecla "C" (Vacaciones); El indicador "C" se enciende y la función se activa (ll. 5.9).
3. La misma operación puede salir de la función Vacaciones.

5.9



Holiday

! ¡ADVERTENCIA!

Durante la función vacaciones no debe haber alimentos en el compartimiento del frigorífico. La temperatura de 17 °C es demasiado elevada para guardar alimentos.

i Aviso: Visualización automática de fallas

Si el indicador "a" o "b1" sigue parpadeando por un error, por favor póngase en contacto, tan pronto como sea posible, con el personal profesional de servicio postventa.

5.10

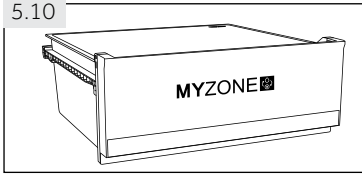

5.10 Cajón MyZone

El compartimento frigorífico está equipado con un cajón MyZone (Il.5.10). Según las características para guardar cada tipo de comida, se puede seleccionar la temperatura más adecuada para obtener el valor nutricional óptimo de la misma, desde la parte frigorífica hasta el cajón de fruta y verdura.(Il.5.11)

5.11

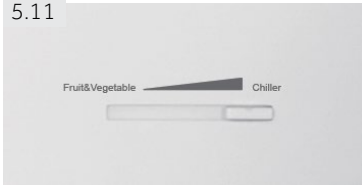

5.11 Ajuste de la función del cajón MyZone

Esta caja Myzone se puede utilizar como compartimiento frío y para guardar alimentos frescos; además, se puede utilizar para conservar diferentes tipos de alimentos mediante el control de la selección del conducto de aire del refrigerador.



Aviso: Cajón MyZone

- ▶ La temperatura en este cajón puede variar desde frigorífico a cajón para guardar alimentos frescos.
- ▶ Cuando se seleccione el conducto de aire frigorífico en la posición correcta, el cajón alcanzará la temperatura más baja. Por otra parte, al seleccionar la temperatura para cajón de fruta y verdura, el cajón alcanzará la temperatura más alta.
- ▶ Puede estar ligeramente cambiado a causa de la diferencia con la temperatura ambiente o la forma de funcionar del frigorífico.
- ▶ En algún momento, la temperatura en este cuadro puede bajar a cero, así que antes de ponerle fruta y verdura, por favor haga el ajuste correcto.

5.12 Dispensador de agua

Con el dispensador de agua se puede servir agua potable fría.

El depósito de agua debe limpiarse antes del primer uso (vea CUIDADO Y LIMPIEZA).

5.12.1 Llenado del depósito de agua



¡ADVERTENCIA!

Solo use agua potable apta para beber.

Asegúrese de que el depósito de agua se haya insertado correctamente (consulte EQUIPO)

Gire y levante la tapa redonda (A) y vierta agua potable fresca en el depósito de agua (ll. 5.12.1).

Rellenar el depósito de agua solo hasta la marca (1,8 l); de lo contrario, podría rebosar cuando la puerta se abra y se cierre.

Cierre la tapa redonda (A) hasta que encaje en su lugar.

5.12.1

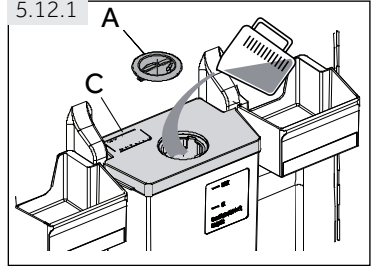

Aviso: Dispensador de agua

- ▶ Antes de volver a llenar, deseche el agua residual y limpie el depósito de agua.
- ▶ Cuando no necesite agua durante mucho tiempo, vacíe el depósito de agua e inserte el tanque limpio.
- ▶ La tapa (C) en el depósito de agua se utiliza, además, para ahorrar energía. Si usted no va a utilizar el agua del dispensador de agua durante un largo periodo, aún así instale la tapa debido a un mejor aislamiento y ahorro de energía.

5.13 consejos para guardar alimentos frescos

5.13.1 Almacenamiento de alimentos en el compartimiento del frigorífico

- ▶ Mantenga la temperatura de su frigorífico a menos de 5 °C.
- ▶ Deje enfriar los alimentos calientes a temperatura ambiente antes de guardarlos en el aparato.
- ▶ Lave y seque los alimentos que almacena en el frigorífico.
- ▶ Coloque los alimentos en envases herméticamente cerrados para evitar la formación de olores o la alteración de los sabores.
- ▶ No almacene grandes cantidades de alimentos. Deje espacio entre los alimentos para permitir el movimiento de aire frío entre ellos y así lograr un enfriamiento más adecuado y homogéneo.
- ▶ Los alimentos de consumo diario deben guardarse en la parte delantera del estante.
- ▶ Deje un espacio entre los alimentos y las paredes internas, para permitir el movimiento del aire. Tenga especial cuidado de no guardar alimentos contra la pared trasera, ya que podrían congelarse. Evite el contacto directo de los alimentos (especialmente la comida grasosa o alimentos ácidos) con el revestimiento interno del frigorífico, ya que la grasa o el ácido pueden erosionarlo. Limpie la suciedad aceitosa / ácida cada vez que la encuentre.
- ▶ Los alimentos congelados se pueden descongelar gradualmente en el frigorífico, o con la función D-Frost en el cajón MyZone. Esto ahorra energía. Esto ahorra energía.
- ▶ El frigorífico puede acelerar el proceso de maduración de las frutas y vegetales como los calabacines, melones, papaya, banana, piñas, etc. Por ello, no se recomienda guardarlos en el frigorífico. Sin embargo, se puede promover la maduración de ciertas frutas muy verdes durante un cierto periodo. Ciertas verduras, como la cebolla, el ajo, el jengibre y otros tubérculos también deben guardarse a temperatura ambiente.
- ▶ La presencia de olores desagradables dentro de la heladera indica que se ha volcado algún alimento y es necesario realizar una limpieza del compartimiento. Consulte la sección CUIDADO Y LIMPIEZA.
- ▶ Debe colocar los diferentes alimentos en diferentes áreas de acuerdo a sus propiedades (ll.: 5.13.1).

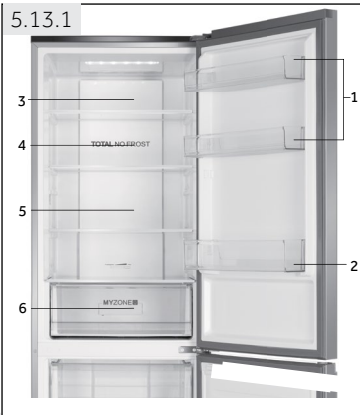

- 1 Mantequilla, queso, huevos, especias, etc.
Jamón, queso, salsa de tomate, etc
- 2 Bebidas y alimentos enlatados.
- 3 Alimentos en escabeche, alimentos enlatados, etc.
- 4 Productos de carne, snacks, pasta, leche, tofu, lácteos, etc.
- 5 Cocidos de carne, salchichas, etc.
- 6 Cajón MyZone: Frutas, vegetales, ensaladas, etc.

5.13.2 El almacenamiento en el compartimiento congelador

- ▶ Mantenga la temperatura del congelador a -18°C .
- ▶ Encienda la función de súper congelación 24 horas antes de congelar los alimentos. Para pequeñas cantidades de alimentos, bastará con 4 a 6 horas de anticipación.
- ▶ Deje enfriar los alimentos calientes a temperatura ambiente antes de guardarlos en el compartimiento del congelador.
- ▶ Los alimentos cortados en pequeñas porciones se congelarán más rápido y se facilitará su descongelación y cocción. El peso recomendado para cada porción es de 2,5 kg.
- ▶ Es mejor embalar los alimentos antes de guardarlos en el congelador. La parte exterior del embalaje debe estar seca para evitar que las bolsas se peguen entre ellas. Los materiales de embalaje deben estar libres de olores, ser herméticos y no ser tóxicos o nocivos.
- ▶ Para evitar el vencimiento de los periodos de almacenamiento, anote la fecha de congelación, el límite de tiempo y el nombre del alimento en el paquete de acuerdo a los periodos de congelación para cada tipo de alimento.
- ▶ **ADVERTENCIA!** Las sustancias ácidas, alcalinas, la sal, etc., pueden erosionar la superficie interna del congelador. No coloque alimentos con estas sustancias (por ejemplo pescado de mar) apoyados directamente sobre la superficie interna. Limpie de inmediato cualquier resto de agua salada en el congelador.
- ▶ No exceda los plazos de conservación de alimentos recomendados por los fabricantes. Solo retire del congelador la cantidad de alimentos que necesita.
- ▶ Consuma los alimentos descongelados con rapidez. No puede volver a congelar alimentos descongelados a menos que los cocine primero. De otra forma pueden perder sus propiedades.
- ▶ No almacene una cantidad excesiva de alimentos en el compartimiento del congelador. Consulte la capacidad de congelación de este compartimiento, en la sección DATOS TÉCNICOS o en los datos especificados en la placa de identificación del aparato.
- ▶ Se pueden guardar alimentos en el congelador a una temperatura de al menos -18°C durante 2 a 12 meses dependiendo de sus propiedades (por ejemplo, carne: 3 a 12 meses, vegetales: 6 a 12 meses)
- ▶ Al congelar alimentos frescos, evite que entren en contacto con alimentos ya congelados. ¡Riesgo de descongelación!

Siga los siguientes lineamientos para guardar alimentos congelados de forma comercial:

- ▶ Siempre siga las indicaciones de los fabricantes para saber por cuánto tiempo se pueden guardar los alimentos. ¡No exceda estos tiempos!
- ▶ Trate de guardar los alimentos lo antes posible luego de comprarlos para preservar su calidad.
- ▶ Compre alimentos congelados, que han sido almacenados a una temperatura de -18°C o menor.
- ▶ Evite comprar alimentos que tengan hielo o escarcha en el embalaje. Esto indica que el producto puede haber sido descongelado de forma parcial y vuelto a congelar en algún momento –los aumentos de temperatura afectan la calidad de los alimentos.



Sugerencias para ahorrar energía

- ▶ Asegúrese de que el aparato tenga la ventilación adecuada (consulte la sección VENTILACIÓN).
- ▶ No instale el aparato en un lugar donde reciba luz solar de forma directa o cerca de una fuente de calor (por ejemplo, estufas, calentadores).
- ▶ No fije la temperatura del frigorífico demasiado baja sin necesidad. Cuanto menor es la temperatura del aparato, mayor es el consumo de energía.
- ▶ Funciones como SUPER- FREEZE consumen más energía.
- ▶ Deje enfriar la comida caliente antes de guardarla en el frigorífico.
- ▶ Abra la puerta del aparato lo menos posible.
- ▶ No guarde una cantidad excesiva de alimentos para evitar obstruir el movimiento del aire.
- ▶ Guarde los alimentos en envases herméticos.
- ▶ Mantenga limpios los sellos de las puertas para asegurar un cierre adecuado.
- ▶ Descongele los alimentos congelados en el compartimiento de almacenamiento del frigorífico

i Aviso: Diferencias dependiendo del modelo

Debido a los diferentes modelos, es posible que su producto no tenga todas las características siguientes. Consulte el capítulo DESCRIPCIÓN DEL PRODUCTO.

7.1 Flujo de aire múltiple

El frigorífico está equipado con un sistema de múltiple flujo de aire, que permite que cada nivel de estantes reciba flujos de aire frío (Il. 7.1). Esto ayuda a mantener una temperatura uniforme para garantizar que sus alimentos se mantienen más frescos durante más tiempo.

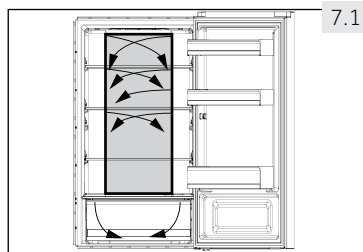

7.1

7.2 Estantes ajustables

Se puede ajustar la altura de los estantes para adecuarse a sus necesidades de almacenamiento.

1. Para recolocar un estante, primero retírelo levantando su borde posterior (1) y tirando de él (2) (Il. 7.2).
2. Para volver a instalarlo, colóquelo en las guías a ambos lados y deslice el estante hacia adentro hasta que la parte posterior quede fijada en las ranuras a ambos lados.

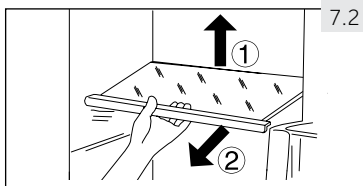

7.2

i Aviso: Estantes

Asegúrese de que todos los extremos del estante estén nivelados.

7.3 Estantes de puerta desmontables

Puede retirar los estantes de la puerta para su limpieza: Coloque sus manos a ambos lados del estante, tire hacia arriba (1) y extráigalo (2) (Il. 7.3).

Siga los pasos anteriores en el orden inverso para volver a colocar el estante de la puerta.

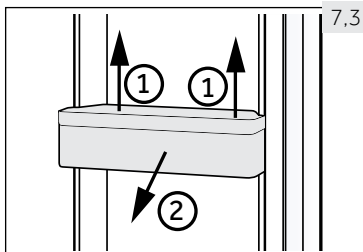

7.3

7.4 Cajón MyZone

Para el uso y ajuste del compartimiento My Zone (Il. 7.4), consulte la sección USO (cajón My Zone).

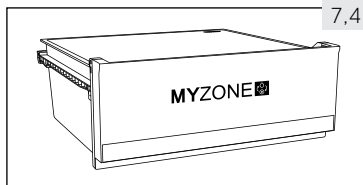

7.4

! ¡ADVERTENCIA!

No guarde objetos que requieran una temperatura de almacenamiento de precisión, como medicamentos y artículos de terapia alimentaria, para evitar que se deterioren.

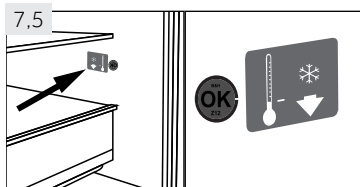

7.5 Indicador de temperatura correcta

Puede utilizar el indicador de temperatura correcta (Il. 7.5) para determinar temperaturas inferiores a +4°C. Baje la temperatura de forma gradual si el signo no marca "correcto".

i Aviso: Etiqueta de correcto

Al encender el aparato, puede tardar hasta 12 horas en alcanzar las temperaturas adecuadas.

7.6 La luz

La iluminación interior por LED se enciende cuando se abre la puerta. El funcionamiento de las luces no es afectado por ninguno de los otros ajustes del aparato.

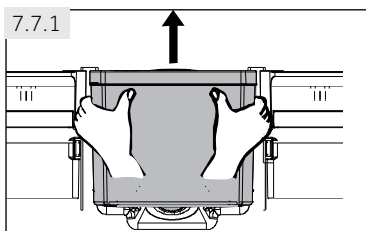

7,7 Depósito de agua

7.7.1 Retire el depósito de agua

El depósito de agua se puede retirar y volver a instalar en la limpieza de la misma manera al igual que los bastidores de puertas.

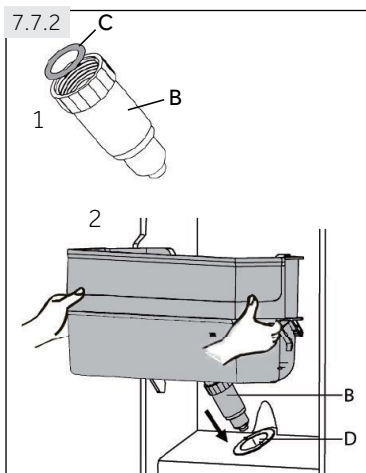

7.7.1 insertar el depósito de agua

1. Asegúrese de que la boquilla del dispensador (B) esté firmemente atornillada al depósito de agua y la junta tórica (C) blanca esté en la posición (Il. 7.7.2-1.).
2. Coloque el depósito de agua en la posición que encaja en la salida de agua (B) en la abertura de la puerta. (D) (Il. 7.7.2-2.).

i Aviso: Depósito de agua

- ▶ Asegúrese de que el surtidor esté firmemente atornillado al depósito de agua
- ▶ y que la junta tórica blanca (C) esté en su posición. Si el depósito de agua no se ha insertado correctamente, el agua puede gotear de la conexión.
- ▶ No use fuerza excesiva al extraer o instalar el depósito de agua, para evitar daños en el tanque.

7.8 Cajón del congelador desmontable

Para extraer el cajón, tire hasta al máximo (1), levante y quite (Fig. 7.8).

Con el fin de insertar el cajón, los pasos anteriores se llevan a cabo en orden inverso.

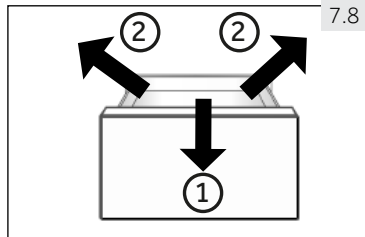

¡ADVERTENCIA!

No sobrecargue los cajones: Carga máxima de cada cajón: ¡35 kg!

7.9 Casier de pré-congélation

Chaque tiroir est équipé d'un casier de pré-congélation (Fig. 7.9). Les aliments surgelés frais peuvent être séparés des aliments déjà congelés pour que le processus de congélation soit homogène et pour que les aliments frais ne décongèlent pas les aliments congelés. Après avoir réaménagé les aliments surgelés, ces compartiments peuvent servir à conserver facilement autres choses comme les herbes, les glaces ou les bacs à glaçons.

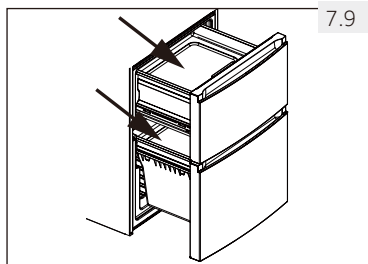

7.10 Plaque réfrigérante

Utilisez la plaque réfrigérante (Fig. 7.10) pour :

1. Congélation rapide

Lorsque vous utilisez la plaque réfrigérante du compartiment congélateur, les aliments que vous placez sur la plaque sont congelés trois fois plus vite que dans un congélateur ordinaire. La zone de formation maximum de cristaux est réduite ; la qualité de l'aliment est préservée :

- Placez la plaque réfrigérante dans l'espace du tiroir supérieur du congélateur prévu à cet effet et placez l'aliment sur le côté portant la mention « Plaque réfrigérante ».

2. Décongélation rapide

Lorsque vous utilisez la plaque réfrigérante hors de l'appareil, l'aliment se décongèle cinq fois plus vite que sans la plaque car :

- vous permettez à la plaque de refroidir à la température ambiante en le plaçant sur une surface plane hors de l'appareil. Placez l'aliment sur le côté portant la mention « Plaque réfrigérante ».





¡ADVERTENCIA!

Desconecte el aparato de la fuente de alimentación antes de limpiarlo.

8.1 General

Limpie el aparato cuando haya pocos o ningún alimento almacenado.

Para asegurar un buen mantenimiento y evitar la formación de malos olores, limpie el aparato cada cuatro semanas.



¡ADVERTENCIA!

- ▶ No limpie el aparato con cepillos duros, cepillos de alambre, detergente en polvo, gasolina, acetato de amilo, acetona y otras soluciones orgánicas similares, soluciones ácidas o alcalinas. Utilice un detergente especial para frigorífico a fin de evitar daños.
- ▶ No rocíe o enjuague el aparato durante la limpieza.
- ▶ No utilice un rociador de agua o vapor para limpiar el aparato.
- ▶ No limpie los estantes de vidrio fríos con agua caliente. Un cambio brusco de temperatura puede causar la ruptura del vidrio.
- ▶ No toque la superficie interna del compartimiento de almacenamiento del congelador, especialmente con las manos húmedas, ya que sus manos pueden quedar adheridas a la superficie.
- ▶ En caso de calentamiento, verifique el estado de los alimentos congelados.

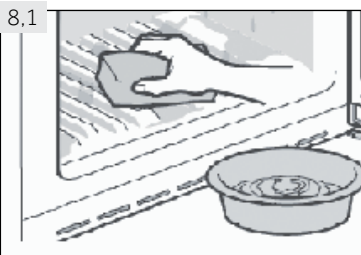

- ▶ Siempre mantenga limpia la junta de la puerta.
- ▶ Limpie el interior y los compartimientos del aparato con una esponja humedecida con agua tibia y un detergente neutral (ll. 8.1).
- ▶ Enjuague y seque con un paño suave.
- ▶ No limpie ninguna parte del aparato en un lavavajillas.
- ▶ Espere al menos 5 minutos antes de reiniciar el aparato ya que el arranque frecuente puede dañar el compresor.

8.2 Descongelación

Este aparato tiene un proceso de descongelación automático de los compartimientos del frigorífico y el congelador. No debe seguir ningún procedimiento manual.

8.3 Reemplazo de las lámparas LED



¡ADVERTENCIA!

No reemplace la lámpara LED usted mismo, solo debe ser reemplazada por el fabricante o por el agente de servicio autorizado.

El aparato utiliza lámparas LED como fuente de luz, las que tienen un bajo consumo de energía y una larga vida útil. Si detecta alguna anomalía, comuníquese con el centro de atención al cliente. Ver sección ATENCIÓN AL CLIENTE.

Parámetro	
Voltaje en V	13,2
Potencia máxima en W	2
Características del LED	LUZ BLANCA-5050
Temperatura de uso	-30 °C A +85 °C

8.4 Limpieza del depósito de agua (Il.8.2)

1. Saque el depósito de agua del aparato.
2. Retire la tapa (C) y desenrosque suavemente la boquilla del dispensador (B).
3. Limpie el grifo del tanque y el dispensador con agua tibia y detergente líquido para platos. Asegúrese de que todo el jabón se enjuague.

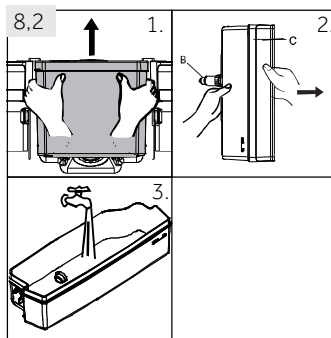

8.5 Falta de uso durante un periodo prolongado

Si no se utiliza el aparato durante un periodo prolongado, y no utilizará la función vacaciones del frigorífico:

- ▶ Retire los alimentos.
- ▶ Desconecte el cable de corriente.
- ▶ Limpie el aparato como se describe anteriormente.
- ▶ Deje la puerta del frigorífico y los cajones del congelador abiertos para evitar la formación de malos olores.



Aviso: Apáguelo

Solo apague el aparato de ser estrictamente necesario.

8.6 Mover el aparato

1. Retire todos los alimentos y desenchufe el aparato.
2. Asegure con cinta adhesiva los estantes y otras partes móviles del frigorífico y del congelador.
3. No incline el frigorífico más de 45° para evitar dañar el sistema de refrigeración.



¡ADVERTENCIA!

- ▶ No levante el aparato por sus manijas.
- ▶ Nunca coloque el aparato sobre el suelo en posición horizontal.

Puede solucionar muchos problemas usted mismo sin necesidad de conocimientos específicos. En caso de un problema, por favor, compruebe todas las posibilidades mostradas y siga las instrucciones a continuación antes de ponerse en contacto con un servicio postventa. Ver sección ATENCIÓN AL CLIENTE.



¡ADVERTENCIA!

- ▶ Antes de realizar cualquier tarea de mantenimiento, apague el aparato y desconecte el cable de corriente.
- ▶ El servicio técnico solo debe estar a cargo de electricistas calificados, ya que una reparación inadecuada puede causar daños importantes.
- ▶ Recorra solo al fabricante, su servicio técnico o similares personas capacitadas, para reemplazar un componente dañado y evitar así cualquier peligro.

Problema	Causa posible	Solución posible
El compresor no funciona.	<ul style="list-style-type: none"> • El enchufe no está conectado a la fuente de alimentación. • El aparato está en el ciclo de descongelación. 	<ul style="list-style-type: none"> • Conecte el aparato a la fuente de alimentación. • Esto es normal para un aparato con descongelación automática.
El aparato funciona con demasiada frecuencia o durante periodos demasiado prolongados.	<ul style="list-style-type: none"> • La temperatura interior o exterior es demasiado elevada. • El aparato ha estado desconectado de la fuente de alimentación durante un periodo de tiempo. • Una puerta o cajón del aparato no está bien cerrada. • Se abrió la puerta o cajón con demasiada frecuencia o durante demasiado tiempo. • El ajuste de temperatura del compartimiento del congelador es demasiado bajo. • La junta de la puerta o el cajón está sucia, gastada, resquebrajada o mal colocada. • No se garantiza la circulación de aire requerida. 	<ul style="list-style-type: none"> • En este caso, el aparato suele funcionar durante periodos más prolongados. • Normalmente, el aparato necesita entre 8 y 12 horas para enfriarse por completo. • Cierre la puerta o el cajón y asegúrese de que el aparato esté ubicado en una superficie nivelada y que no haya ningún alimento o envase que haga vibrar la puerta. • No abra la puerta o el cajón con demasiada frecuencia. • Ajuste la temperatura a un valor más elevado hasta lograr una temperatura del frigorífico satisfactoria. Se requieren 24 horas para estabilizar la temperatura del frigorífico. • Limpie la junta de la puerta o el cajón o comuníquese con el centro de atención al cliente para pedir su cambio. • Asegúrese que haya una ventilación adecuada.
La parte interior del frigorífico está sucia y/o con mal olor.	<ul style="list-style-type: none"> • El interior del frigorífico necesita una limpieza. • Se han guardado alimentos con un olor muy fuerte en el frigorífico. 	<ul style="list-style-type: none"> • Limpie el interior del frigorífico. • Envuelva los alimentos por completo.

Problema	Causa posible	Solución posible
No hay una temperatura lo suficientemente baja dentro del aparato.	<ul style="list-style-type: none"> • La temperatura está ajustada demasiado alta. • Se han guardado alimentos demasiado calientes. • Se ha guardado demasiada comida a la vez. • Los alimentos están guardados con muy poco espacio de separación. • Una puerta o cajón del aparato no está bien cerrada. • Se abrió la puerta o cajón con demasiada frecuencia o durante demasiado tiempo. 	<ul style="list-style-type: none"> • Vuelva a ajustar la temperatura. • Siempre deje que se enfríen los alimentos antes de guardarlos. • Siempre almacene pequeñas cantidades de alimentos. • Deje un espacio entre los alimentos para permitir la circulación de aire. • Cierre la puerta o el cajón. • No abra la puerta o el cajón con demasiada frecuencia.
Hace demasiado frío dentro del aparato.	<ul style="list-style-type: none"> • La temperatura está ajustada demasiado baja. • La función de congelador está activada o se está ejecutando demasiado tiempo. 	<ul style="list-style-type: none"> • Vuelva a ajustar la temperatura. • Desconectar la función de congelador.
Formación de humedad en el interior del compartimiento del frigorífico.	<ul style="list-style-type: none"> • El clima es demasiado cálido y húmedo. • Una puerta o cajón del aparato no está bien cerrada. • Se abrió la puerta o cajón con demasiada frecuencia o durante demasiado tiempo. • Se han dejado abiertos envases de alimentos o líquidos. 	<ul style="list-style-type: none"> • Aumente la temperatura. • Cierre la puerta o el cajón. • No abra la puerta o el cajón con demasiada frecuencia. • Deje enfriar los alimentos calientes a temperatura ambiente y tape los alimentos y líquidos.
Acumulación de humedad en la superficie exterior del frigorífico o entre la/s puerta/s y el cajón.	<ul style="list-style-type: none"> • El clima es demasiado cálido y húmedo. • La puerta o cajón no está bien cerrada. Se condensan el aire frío dentro del aparato y el aire cálido del exterior. 	<ul style="list-style-type: none"> • Esto es normal en climas húmedos y se modificará cuando baje la humedad. • Asegúrese de que la puerta o el cajón estén bien cerrados.
Mucho hielo y escarcha en el compartimiento del congelador.	<ul style="list-style-type: none"> • Los alimentos no estaban envasados de forma adecuada. • Una puerta o cajón del aparato no está bien cerrada. • Se abrió la puerta o cajón con demasiada frecuencia o durante demasiado tiempo. • La junta de la puerta o el cajón está sucia, gastada, resquebrajada o mal colocada. • Algún artículo dentro del aparato evita que se cierre bien la puerta o el cajón. 	<ul style="list-style-type: none"> • Siempre guarde los alimentos bien embalados. • Cierre la puerta o el cajón. • No abra la puerta o el cajón con demasiada frecuencia. • Limpie o reemplace la junta de la puerta o el cajón. • Cambie la posición de los estantes, los estantes de la puerta o los contenedores internos para permitir que se cierre la puerta o el cajón.
El aparato hace un ruido anormal.	<ul style="list-style-type: none"> • El aparato no está ubicado sobre una superficie nivelada. • El aparato está tocando algún objeto que se encuentra a su alrededor. 	<ul style="list-style-type: none"> • Ajuste las patas para nivelar el aparato. • Retire los objetos ubicados alrededor del aparato.

Problema	Causa posible	Solución posible
Debe escuchar un leve sonido similar al de agua que corre.	<ul style="list-style-type: none"> • Esto es normal. 	<ul style="list-style-type: none"> • -
Escuchará un bip de alarma.	<ul style="list-style-type: none"> • La puerta del compartimento de almacenamiento del frigorífico está abierta. 	<ul style="list-style-type: none"> • Cierre la puerta o apague la alarma de forma manual.
Escuchará un tenue zumbido.	<ul style="list-style-type: none"> • El sistema de anticondensación está funcionando. 	<ul style="list-style-type: none"> • Esto evita la condensación y es normal.
La luz interior o el sistema de refrigeración no funcionan.	<ul style="list-style-type: none"> • El enchufe no está conectado a la fuente de alimentación. • La fuente de alimentación no está intacta. • La lámpara LED no funciona. 	<ul style="list-style-type: none"> • Conecte el aparato a la fuente de alimentación. • Revise la fuente de alimentación de la habitación. ¡Comuníquese con la empresa proveedora de energía eléctrica local! • Comuníquese con el servicio técnico para que cambien la lámpara.
Los lados del gabinete y la tira de la puerta se calientan.	<ul style="list-style-type: none"> • Esto es normal. 	<ul style="list-style-type: none"> • -

9.2 Interrupción de energía

En caso de un corte eléctrico, el aparato debería mantener los alimentos refrigerados de forma segura durante aproximadamente 16 horas. Seguir estos consejos durante una interrupción prolongada del suministro de energía eléctrica, especialmente en verano.

- ▶ Abrir la puerta o los cajones lo menos posible.
- ▶ No colocar otros alimentos en el frigorífico durante el corte eléctrico.
- ▶ Si se trata de un corte programado con aviso y el suministro de energía eléctrica estará interrumpido por más de 16 horas, prepare hielo y colóquelo en un contenedor en la parte superior del compartimento del frigorífico.
- ▶ Será necesaria una inspección de los productos inmediatamente después de la interrupción.
- ▶ Como se producirá un aumento de la temperatura dentro del frigorífico durante un corte de energía u otra falla, esto reducirá el periodo de almacenamiento y la calidad organoléptica de los alimentos. Puede consumir, cocinar o volver a congelar (en los casos en que sea adecuado) cualquier alimento que se descongele a la brevedad luego del corte para evitar daños a la salud.



Aviso: Función de memoria durante la interrupción de la alimentación

Después de la restauración del poder del aparato continúe con los ajustes hechos antes de la falla de energía.

10.1 Desembalaje



¡ADVERTENCIA!

- ▶ El aparato es pesado. Siempre mueva el aparato con al menos dos personas.
- ▶ Mantenga todos los materiales de embalaje fuera del alcance de los niños y deséchelos de forma ecológica.
- ▶ Saque el aparato del embalaje.
- ▶ Retire todos los materiales de embalaje.

10.2 Condiciones ambientales

La temperatura ambiente siempre debe estar entre los 10 °C y los 43 °C, ya que puede afectar a la temperatura dentro del aparato y su consumo de energía. No instale el aparato cerca de otros aparatos emisores de calor (hornos, refrigeradores) sin aislamiento.

10.3 Reversibilidad de la puerta

Antes de realizar la instalación definitiva del aparato, compruebe la posición correcta de la bisagra de la puerta. Consulte la sección PUERTA REVERSIBLE, de ser necesario.

10.4 Espacio requerido

Espacio requerido para abrir la puerta (Il. 10.4):

Ancho del aparato en mm		Profundidad del aparato en mm	
W1	W2	D1	D2
595	925	580	1200

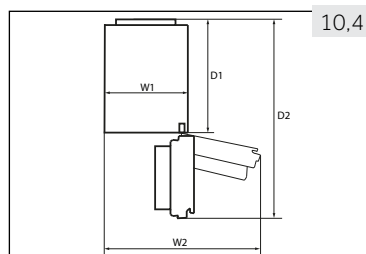

10.5 Ventilador a través de las secciones

Para lograr una ventilación suficiente del aparato por razones de seguridad, debe observarse la información de las secciones transversales de ventilación requeridas (Il. 10.5).

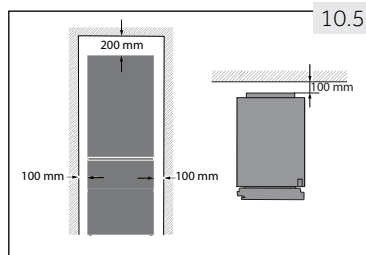

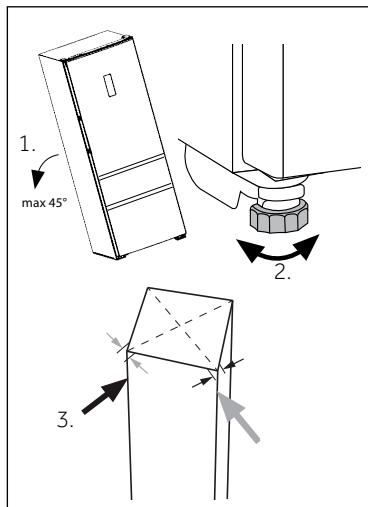

10.6 Alineación del aparato

Coloque el aparato sobre una superficie plana y sólida.

1. Inclínelo levemente hacia atrás (Il. 10.6).
2. Fije las patas en el nivel adecuado.
3. Puede comprobar la estabilidad del aparato golpeando ligeramente las diagonales de forma alterna. El leve vaivén debería ser igual en ambas direcciones. De lo contrario, se podría torcer la estructura y afectar el cierre hermético de las puertas. Una leve inclinación hacia atrás facilita el cierre de la puerta.

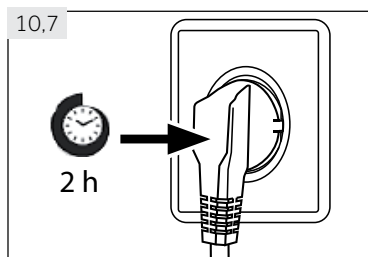

10.7 Tiempo de espera

El aceite de lubricación libre de mantenimiento está ubicado en la cápsula del compresor. Si se inclina el aparato durante el transporte, este aceite puede pasar al sistema de tuberías cerradas. Debe esperar 2 horas (Il.10.7) antes de conectar el aparato a la fuente de alimentación para que el aceite regrese a la cápsula.

10.8 Conexión eléctrica

Antes de cada conexión, compruebe si:

- ▶ la fuente de corriente, la toma de enchufe y los fusibles son adecuados, según la placa de especificaciones.
- ▶ el toma corriente tiene conexión a tierra y no se está usando ningún adaptador múltiple o cable prolongador eléctrico.
- ▶ el enchufe y el toma corriente son compatibles.

Conecte el enchufe a un toma corriente doméstico instalado de forma correcta.



¡ADVERTENCIA!

Para evitar riesgos, comuníquese con el centro de atención al cliente para solicitar el cambio de un cable eléctrico dañado (consulte la tarjeta de la garantía).

10.9 Reversibilidad de la puerta

Antes de conectar el aparato a la fuente de alimentación, compruebe si es necesario cambiar la orientación de la apertura de la puerta de derecha (como se entrega) a izquierda, en función del lugar donde instala el aparato y su uso.



¡ADVERTENCIA!

- ▶ El aparato es pesado. Necesita realizar esta tarea con dos personas.
- ▶ Antes de cualquier operación, desconecte el aparato de la fuente de alimentación.
- ▶ No incline el frigorífico más de 45° para evitar dañar el sistema de refrigeración.

Pasos del ensamblaje (Il. 10.9):

1. Asegúrese de tener las herramientas adecuadas.
2. Desconecte el aparato.
3. Quite los cinco tornillos que fijan el panel frontal (1) y retire el panel (2).
4. Retire la pequeña tapa del panel frontal de izquierda a derecha.
5. Desenchufe el cable de conexión
6. Retire la tapa superior de la bisagra (1) y desenrosque la bisagra superior (tres tornillos) en el lado derecho (2).
7. Levante la puerta del refrigerador suelta de la bisagra inferior.
8. Gire la puerta boca abajo, desenrosque la tapa (1) y el tope de la puerta (2) con la pieza de fijación (3).
9. Saque la nueva tapa (1) y el tope de la puerta (2) con la pieza de fijación (3) de la bolsa de accesorios y atornillela al lado opuesto.
10. Retire la bisagra inferior de la puerta superior.
11. Cambie las posiciones de los tapones obturadores y del tornillo en el costado de la puerta.

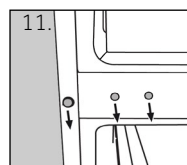
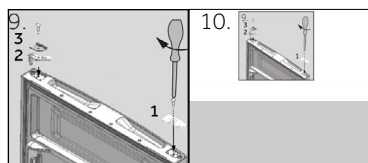
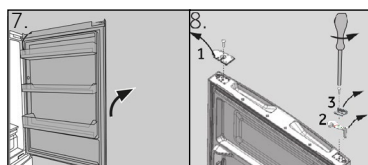
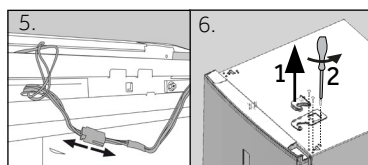
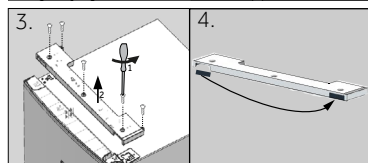
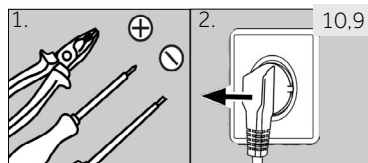

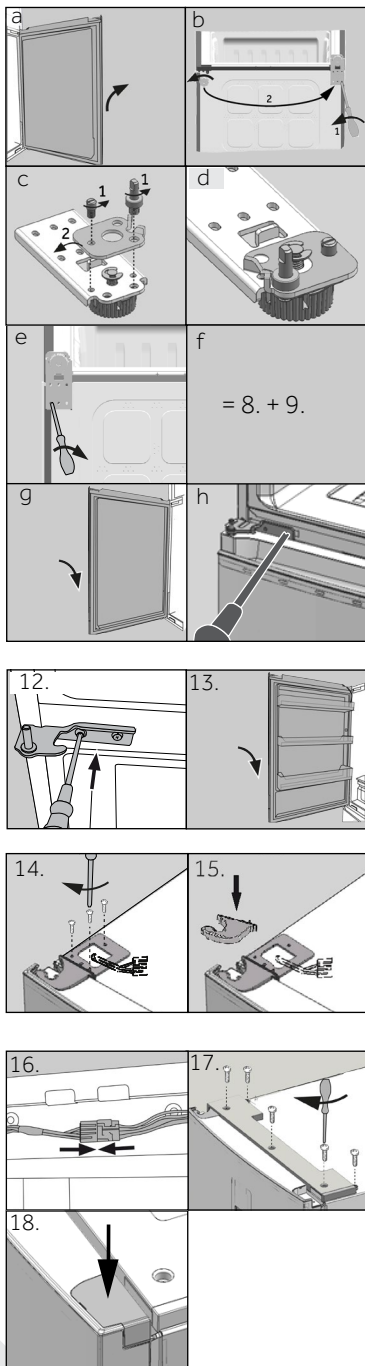

Los próximos pasos (a-f) solo son necesarios para los modelos con dos puertas:

- a Retire la puerta inferior
- b ¡Este paso necesita dos personas, una que sostenga el aparato en su lugar y otro que lleve a cabo los pasos de montaje!
Incline el aparato ligeramente hacia atrás y retire la bisagra inferior junto con las patas (1). También cambie la posición de las otras patas (2).
- c Desenrosque los dos tornillos prisioneros (1), retire la bisagra inferior, gire 180° (2) y
- d Vuelva a colocar la bisagra inferior con los 2 tornillos prisioneros
- e Atornille la bisagra inferior al lado izquierdo del aparato.
- f Siga los pasos 8 y 9.
- g Levante la puerta con cuidado y colóquela sobre la bisagra inferior de forma tal que el pasador encaje en el barril de la bisagra.

Asegúrese de que el pivote entre en el barril de la bisagra de la puerta inferior.

- h Saque la nueva bisagra de la bolsa de accesorios y atorníllela al lado izquierdo del aparato.

- 12. Saque la nueva bisagra de la bolsa de accesorios y atorníllela al lado izquierdo del aparato.

- 13. Levante la puerta con cuidado y colóquela sobre la bisagra inferior de forma tal que el pasador encaje en el barril de la bisagra.

Asegúrese de que el pivote entre en el barril de la bisagra de la puerta inferior.

- 14. Saque la bisagra superior de la bolsa de accesorios. Coloque el cable de conexión a través de la bisagra superior y fije la bisagra superior con los tres tornillos en el lado izquierdo del aparato.

- 15 Coloque la tapa de la bisagra (suministrada en la bolsa de accesorios) sobre la bisagra.

- 16. Enchufe el cable de conexión y ajústelo dentro de la apertura.

- 17. Reemplace el panel frontal y fíjelo con los cinco tornillos.

- 18 Saque la tapa de la bolsa de accesorios y fíjela en el lado derecho de la puerta superior.

Una vez cambiada la dirección de apertura de la puerta, compruebe que los sellos herméticos de la puerta estén colocados de forma adecuada en la estructura y que todos los tornillos estén bien ajustados.

11.1 Ficha del producto de acuerdo con la regulación EU Nro. 1060/2010

Marca	Haier		
Identificador del modelo	AFE635C*J HB635C*J	AFE635C*JW	AFE735C*J
Categoría del modelo	Frigorífico-Congelador		
Clasificación energética	A+	A+	A++
Consumo de energía anual (kWh/año) ¹⁾	337	337	265
Capacidad de almacenamiento del frigorífico (litros) ²⁾	233	228	233
Capacidad de almacenamiento del congelador (L)	97	97	97
Clasificación por estrellas	* ** *		
Temperatura de otros compartimentos > 14 °C	No aplica		
Sistema libre de escarcha	Si		
Mantenimiento del frío durante un corte de energía (en horas)	13		
Capacidad de congelación (kg/24 horas)	12		
Clase climática Este aparato ha sido diseñado para el uso en una temperatura ambiente entre 10 °C y 43°C.	SN/N/ST/T		
Ruido acústico aéreo emitido (db(A) re 1pW)	40		
Tipo de construcción	Soporte independiente		

¹⁾basado en los resultados de pruebas estándar de 24 horas. El consumo real de energía dependerá del uso y ubicación del aparato de refrigeración.

²⁾la tapa se puede quitar para aumentar el volumen del MyZone compartimento.

Marca	Haier	
Identificador del modelo	CFE635C*J HRF- 635C*J	CFE735C*J
Categoría del modelo	Frigorífico-Congelador	
Clasificación energética	A+	A++
Consumo de energía anual (kWh/año) ¹⁾	350	275
Capacidad de almacenamiento del frigorífico (litros) ²⁾	233	233
Capacidad de almacenamiento del congelador (L)	108	108
Clasificación por estrellas	✱ ✱ ✱ ✱	
Temperatura de otros compartimientos > 14 °C	No aplica	
Sistema libre de escarcha	Si	
Mantenimiento del frío durante un corte de energía (en horas)	13	
Capacidad de congelación (kg/24 horas)	12	
Clase climática Este aparato ha sido diseñado para el uso en una temperatura ambiente entre 10 °C y 43°C.	SN/N/ST/T	
Ruido acústico aéreo emitido (db(A) re 1pW)	40	
Tipo de construcción	Soporte independiente	

¹⁾ basado en los resultados de pruebas estándar de 24 horas. El consumo real de energía dependerá del uso y ubicación del aparato de refrigeración.

²⁾ la tapa se puede quitar para aumentar el volumen del MyZone compartimiento.

11.2 Datos técnicos adicionales

Modelo	AFE635C*J HB635C*J	AFE635C*JW	AFE735C*J
Voltaje / frecuencia	220-240V ~/ 50Hz		
Corriente de entrada (A)	0.7	0.7	1.4
Fusible principal (A)	5.0		
Refrigerante	R600a		
Volumen total (L)	370	365	370
Volumen neto (L)	330	325	330
Dimensiones (altura, ancho y profundidad en mm)	657		
Profundidad	595		
Ancho	1905		
Altura	1905		

Modelo	CFE635C*J HRF-635C*J	CFE735C*J
Voltaje / frecuencia	220-240V ~/ 50Hz	
Corriente de entrada (A)	1.2	1.4
Fusible principal (A)	5.0	
Refrigerante	R600a	
Volumen total (L)	375	
Volumen neto (L)	341	
Dimensiones (altura, ancho y profundidad en mm)	657	
Profundidad	595	
Ancho	1905	
Altura	1905	

11.3 Normas y directivas



Este producto cumple todos los requerimientos de las directivas de la EU aplicables con las normas armonizadas correspondientes, y ostenta la marca CE.

Recomendamos recurrir al centro de atención al cliente de Haier y utilizar repuestos originales.

Si tiene un problema con su aparato, consulte primero la sección SOLUCIÓN DE PROBLEMAS.

Si no puede encontrar una solución en esta sección, contacte con

- ▶ su distribuidor local o
- ▶ el área de Servicio y Soporte en www.haier.com, donde puede encontrar números de teléfono y Preguntas frecuentes y donde puede activar la solicitud de servicios.

Antes de contactar a nuestro servicio técnico, asegúrese de tener los siguientes datos disponibles.

Puede encontrar la información en la tabla de especificaciones.

Modelo _____ N° de serie _____

Asimismo, compruebe la tarjeta de la garantía suministrada con el producto si éste aún está en garantía.

Para consultas generales de negocios se adjuntan a continuación nuestras direcciones en Europa:

Direcciones de Haier en Europa			
País*	Dirección postal	País*	Dirección postal
Italia	Haier Europe Trading SRL Via De Cristoforis, 12 21100 Varese ITALIA	Francia	Haier France SAS 3-5 rue des Graviers 92200 Neuilly sur Seine FRANCIA
España Portugal	Haier Iberia SL Pg. Garcia Faria, 49-51 08019 Barcelona ESPAÑA	Bélgica-FR Bélgica-NL Países Bajos Luxemburgo	Haier Benelux SA Anderlecht Route de Lennik 451 BÉLGICA
Alemania Austria	Haier Deutschland GmbH Hewlett-Packard-Str. 4 D-61352 Bad Homburg ALEMANIA	Polonia República Checa Hungría Grecia Rumanía Rusia	Haier Poland Sp. zo.o. Al. Jerozolimskie 181B 02-222 Warszawa POLONIA
Reino Unido	Haier Appliances UK Co.Ltd. One Crown Square Church Street East Woking, Surrey, GU21 6HR RU		

*Para más información, visite nuestra web: www.haier.com

HRF_HB_AFE_CFE*35C*_J_ES-V03_190103

Haier



Réfrigérateur-congélateur

AFE635C*J

AFE735C*J

AFE635C*JW

CFE635C*J

CFE735C*J

HRF-635C*J

HB635C*J

*= Code couleur

FR

Haier

Nous vous remercions d'avoir acheté un produit Haier.

Veillez lire attentivement ces instructions avant d'utiliser l'appareil. Ces instructions sont des informations utiles vous permettant de mieux exploiter cet appareil, et vous assurer une installation, une utilisation et un entretien sécurisés et adéquats.

Veillez bien garder ce manuel et toujours vous y référer pour une utilisation sécurisée et adéquate de l'appareil.

Si vous devez vendre, donner ou abandonner l'appareil pour cause de déménagement, assurez-vous également de laisser ce manuel afin que le prochain utilisateur puisse maîtriser l'appareil, notamment les règles de sécurité.

Légende



Avertissement- Consignes importantes de sécurité



Renseignements généraux et conseils



Informations sur l'environnement

Mise au rebut



Contribuez à la protection de l'environnement et de la santé humaine. Veuillez mettre les emballages au rebut dans les contenants prévus pour leur recyclage. Contribuez à recycler les déchets d'appareils électriques et électroniques. Ne mettez pas au rebut les appareils marqués de ce symbole avec les déchets ménagers. Veuillez déposer l'appareil à votre usine de recyclage locale, ou prendre contact avec votre bureau municipal.



AVERTISSEMENT !

Risque de blessure ou d'asphyxie !

Les réfrigérants et les gaz doivent être mis au rebut par des professionnels. Avant toute mise au rebut, assurez-vous que la tuyauterie du système de réfrigération n'est pas endommagée. Débranchez l'appareil du secteur. Coupez le câble d'alimentation et mettez l'appareil au rebut. Retirez les plateaux et coffrets ainsi que le verrou de porte et les joints, pour éviter qu'un enfant ou un animal domestique ne reste coincé dans l'appareil.

1- Consignes de sécurité.....	4
2- Utilisation prévue.....	8
3- Description du produit.....	9
4- Panneau de commande.....	12
5- Utilisation.....	13
6- Conseils pour économiser de l'énergie.....	20
7- Équipement.....	21
8- Entretien et nettoyage.....	24
9- Dépannage.....	26
10- Installation.....	29
11- Informations techniques.....	33
12- Service client.....	36

Avant de mettre l'appareil en marche pour la première fois, veuillez lire les consignes de sécurité ci-après :



AVERTISSEMENT !

Avant la première utilisation

- ▶ Vérifiez que l'appareil n'a subi aucun dommage lié au transport.
- ▶ Retirez tous les emballages et tenez-les hors de portée des enfants.
- ▶ Attendez au moins deux heures avant d'installer l'appareil pour une meilleure efficacité du système de réfrigération.
- ▶ Il faut toujours au moins deux personnes pour la manipulation de l'appareil car il est lourd.

Installation

- ▶ Placez l'appareil dans un endroit bien ventilé. Laissez un espace d'au moins 20 cm au-dessus et 10 cm autour de l'appareil.
- ▶ Ne placez jamais l'appareil dans une zone ou à un endroit humide où il pourrait être éclaboussé par de l'eau. Nettoyez et séchez les éclaboussures d'eau et les tâches à l'aide d'un chiffon doux et propre.
- ▶ N'installez pas l'appareil en direction des rayons solaires ou à proximité des sources de chaleur (par exemple, les cuisinières, chauffe-eau).
- ▶ Installez et positionnez l'appareil dans un espace adéquat tenant compte de sa taille et son utilisation.
- ▶ Tenez les ouvertures d'aération de l'appareil ou dans les structures encastrées libres de toute obstruction.
- ▶ Vérifiez que les informations électriques sur la plaque signalétique sont conformes à l'alimentation électrique. Si ce n'est pas le cas, veuillez contacter un électricien.
- ▶ L'appareil fonctionne avec une alimentation de 220~240 VCA/50 Hz. Des fluctuations anormales de tension peuvent entraîner un échec de démarrage ou endommager le régulateur de température ou le compresseur, ou l'appareil peut émettre un bruit anormal pendant le fonctionnement. Dans de tels cas, installez un régulateur automatique.
- ▶ Pour l'alimentation électrique, utilisez une prise avec terre différente facilement accessible. Mettez à la terre cet appareil.
- ▶ **Uniquement pour le Royaume-Uni:** Cet appareil est équipé d'un cordon d'alimentation avec fiche à 3 fils (mise à la terre), répondant aux normes de la prise à 3 fils (mise à la terre). Ne coupez jamais ou ne démontez jamais le troisième fil (mise à la terre). Lorsque l'appareil est installé, la prise doit être accessible.
- ▶ N'utilisez pas d'adaptateurs multiprises ni de rallonges.
- ▶ Assurez-vous que le câble d'alimentation n'est pas sous le réfrigérateur. Évitez de marcher sur le câble d'alimentation.
- ▶ N'endommagez pas le circuit réfrigérant.

**AVERTISSEMENT !****Utilisation quotidienne**

- ▶ Cet appareil peut être utilisé par des enfants âgés d'au minimum 8 ans, ainsi que par des personnes avec des capacités physiques, sensorielles ou mentales réduites ou sans expérience et connaissances, si elles sont supervisées ou ont été formées à l'utilisation sécurisée de l'appareil et comprennent les risques relatifs à son usage.
- ▶ Tenez les enfants de moins de 3 ans hors de portée de l'appareil, sauf s'ils sont en permanence surveillés.
- ▶ Les enfants ne doivent pas jouer avec l'appareil.
- ▶ En cas de fuite de gaz froid ou de tout autre gaz inflammable aux alentours du réfrigérateur, arrêtez la vanne d'alimentation du gaz qui s'échappe, ouvrez les portes et fenêtres et ne débranchez pas ni ne branchez le câble d'alimentation de l'appareil ou de tout autre appareil.
- ▶ L'appareil est programmé pour fonctionner à une plage de température comprise entre 10 et 43°C. L'appareil pourrait ne pas bien fonctionner si vous le faites fonctionner pendant longtemps à une température en dessous ou au-dessus de la plage indiquée.
- ▶ Ne placez pas des objets instables (objets lourds, récipients remplis d'eau) au-dessus du réfrigérateur pour éviter tout dommage corporel suite à une chute de l'objet ou un choc électrique causé par le contact avec l'eau.
- ▶ Ne tirez pas sur les étagères de la porte. La porte pourrait se pencher, le rayon des bouteilles pourrait sauter ou l'appareil pourrait basculer.
- ▶ Ouvrez et fermez les portes uniquement à l'aide des poignées. L'espace entre les portes et le placard est très réduit. Ne mettez pas vos mains dans ces endroits pour éviter de coincer vos doigts. Ouvrez ou fermez les portes du réfrigérateur uniquement lorsque les enfants ne se trouvent pas près du réfrigérateur.
- ▶ Évitez de ranger ou utiliser des produits inflammables, des explosifs ou des matières corrosives à l'intérieur ou autour de l'appareil.
- ▶ Ne conservez pas des médicaments, des bactéries ou des agents chimiques dans le réfrigérateur. Le présent réfrigérateur est un appareil électroménager. Il n'est pas recommandé de conserver des matériaux qui requièrent des températures strictes.
- ▶ Évitez de conserver des liquides dans des bouteilles ou des cannettes (à l'exception de vins et spiritueux fortement alcoolisés), notamment des boissons gazeuses car elles peuvent exploser pendant la congélation.
- ▶ Vérifiez le conditionnement des aliments si le congélateur devient plus chaud.



AVERTISSEMENT !

Utilisation quotidienne

- ▶ Ne programmez pas inutilement le compartiment réfrigérateur à une température trop basse. Attention : Les bouteilles peuvent se casser.
- ▶ Ne touchez pas les aliments congelés avec des mains mouillées (portez des gants). Surtout, ne mangez pas les glaces à l'eau immédiatement après les avoir sorties du congélateur. Vous risquez des engelures ou la formation d'ampoules à cause du froid. PREMIERS soins : placez votre langue sous le robinet avec la glace. Ne la tirez pas de force !
- ▶ Ne touchez pas la surface intérieure du compartiment congélateur pendant qu'il est en marche, notamment avec les mains mouillées ; vos mains pourraient se coller sur la surface.
- ▶ Débranchez l'appareil en cas de coupure de courant ou avant de le nettoyer. Attendez au moins 5 minutes avant de redémarrer l'appareil car plusieurs redémarrages endommagent le compresseur.
- ▶ N'utilisez pas d'appareils électriques de type autre que ceux recommandés par le fabricant, à l'intérieur des compartiments de stockage d'aliments de l'appareil.

Entretien et nettoyage

- ▶ Assurez-vous que les enfants sont sous surveillance s'ils se chargent du nettoyage et de l'entretien.
- ▶ Débranchez l'appareil de l'alimentation électrique avant d'entreprendre tout entretien. Attendez au moins 5 minutes avant de redémarrer l'appareil car plusieurs redémarrages endommagent le compresseur.
- ▶ Tenez la fiche et non le cordon pour débrancher l'appareil.
- ▶ Ne raclez pas le givre ou la glace à l'aide d'objets tranchants. N'utilisez pas de vaporisateurs, d'appareils de chauffage électriques, de sèche-cheveux, de nettoyeurs à vapeur ou toute autre source de chaleur afin d'éviter des dommages sur les parties en plastique.
- ▶ N'utilisez pas d'appareils mécaniques ou des moyens autres que ceux recommandés par le fabricant pour accélérer le processus de dégivrage.
- ▶ Si le cordon d'alimentation est endommagé, faites-le remplacer par le fabricant, son agent de service ou par des personnes qualifiées similaires afin d'éviter tout risque.

**AVERTISSEMENT !****Entretien et nettoyage**

- ▶ N'essayez pas de réparer, de démonter ou de changer vous-même l'appareil. En cas de réparation, veuillez contacter notre service clientèle.
- ▶ Dépoussiérez l'arrière de l'appareil au moins une fois par an afin d'éviter tout risque d'incendie, et pour réduire votre consommation énergétique.
- ▶ N'utilisez pas de vaporisateur ou ne rincez pas l'appareil pendant le nettoyage.
- ▶ N'utilisez pas un pulvérisateur d'eau ou nettoyant à vapeur pour nettoyer l'appareil.
- ▶ Ne nettoyez pas les clayettes de congélation en verre avec de l'eau chaude. Le changement soudain de température pourrait briser le verre.

Informations sur le gaz frigorigène**AVERTISSEMENT !**

Cet appareil contient du réfrigérant inflammable ISOBUTANE (R600a). Assurez-vous que le système de réfrigération n'est pas endommagé pendant le transport et l'installation. Une fuite de gaz frigorigène pourrait causer des dommages oculaires ou un incendie. En cas de dommage, veuillez vous éloigner des sources d'incendie visibles, aérez correctement la pièce, évitez de **brancher** et débrancher les cordons d'alimentation de l'appareil et de tout autre appareil. Informez le service clientèle.

En cas de contact avec les yeux, rincez abondamment les yeux avec de l'eau et consultez immédiatement un ophtalmologue.

**WARNING!**

- ▶ Attention de ne pas provoquer un incendie des matériaux inflammables
- ▶ AVERTISSEMENT : Assurez-vous que le cordon d'alimentation n'est pas coincé ou endommagé lors du positionnement de l'appareil.
- ▶ AVERTISSEMENT : Ne placez pas plusieurs prises de courant ou alimentations portables à l'arrière de l'appareil.

2.1 Utilisation prévue

Cet appareil a été conçu pour la réfrigération et la congélation des aliments. Il est exclusivement destiné à un usage domestique, à l'intérieur et dans un endroit sec. Il n'est pas destiné à un usage commercial ou industriel.

Aucune modification ou altération de cet appareil n'est autorisée. Toute utilisation inadéquate vous expose à des risques et la perte des droits de garantie.



Remarque

En raison des modifications techniques et des divers modèles, certaines illustrations de ce manuel peuvent être différentes de votre modèle.

3.1.1 Images des appareils (AFE series Fig. 3.1.1)



A: Compartiment réfrigérateur

- 1 Lampe d'éclairage du réfrigérateur en LED
- 2 Conduit d'air et capteur (derrière le panneau)
- 3 Plaque signalétique
- 4 Clayettes en verre
- 5 Indicateur de température OK
- 6 Étagère en verre
- 7 Conduit d'air
- 8 Couvercle du tiroir My Zone
- 9 Tiroir My Zone (Tiroir à température réglable)
- 10 Casier de porte

B: Compartiment congélateur

- 11 Tiroir supérieur du congélateur avec casier de pré-congélation
- 12 Tiroir inférieur du congélateur

Distributeur d'eau

- 14 Distributeur d'eau
- 15 Réservoir d'eau



Remarque

En raison des modifications techniques et des divers modèles, certaines illustrations de ce manuel peuvent être différentes de votre modèle.

3.1.2 Images des appareils (CFE series Fig. 3.1.2)

Model: CFE635C*J
CFE735C*J
HRF-635C*J

3.1.2

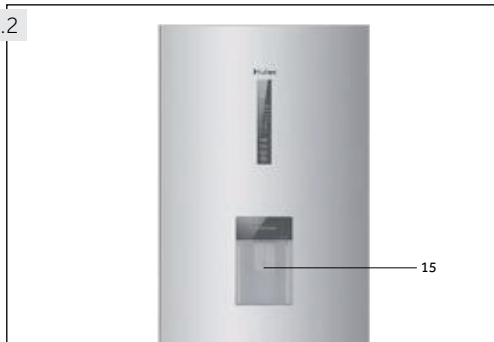
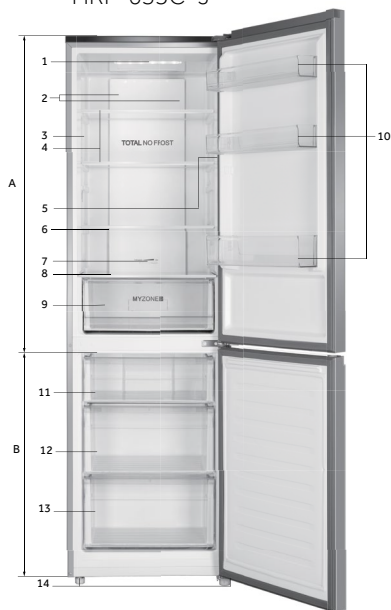

Model: CFE735C*JW



*= Code couleur

A : Compartiment réfrigérateur

- 1 Lampe d'éclairage du réfrigérateur en LED
- 2 Conduit d'air et capteur (derrière le panneau)
- 3 Plaque signalétique
- 4 Clayettes en verre
- 5 Indicateur de température OK
- 6 Étagère en verre
- 7 Conduit d'air
- 8 Couvercle du tiroir My Zone
- 9 Tiroir My Zone (Tiroir à température réglable)
- 10 Casier de porte

B: Compartiment congélateur

- 11 Tiroir supérieur du congélateur
- 12 Tiroir central du congélateur
- 13 Tiroir inférieur du congélateur
- 14 Pieds ajustables
- 15 Distributeur d'eau
- 16 Réservoir d'eau

3.2 Accessoires

Vérifiez les accessoires et la documentation suivant cette liste (Fig. 2.2) :

Veuillez conserver les accessoires et le manuel d'utilisation. Ils serviront pendant l'installation et l'entretien.

3.2

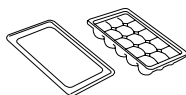

Bac à glaçons avec couvercle

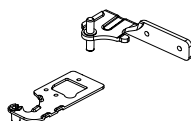

Charnières de porte

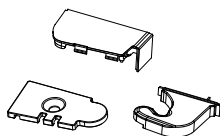

Cou-
vercles



Arrêt de porte



Plateaux à œufs



Étiquette énergé-
tique



Carte de garantie



Manuel
d'utilisation

Panneau de commande (Fig. 4)

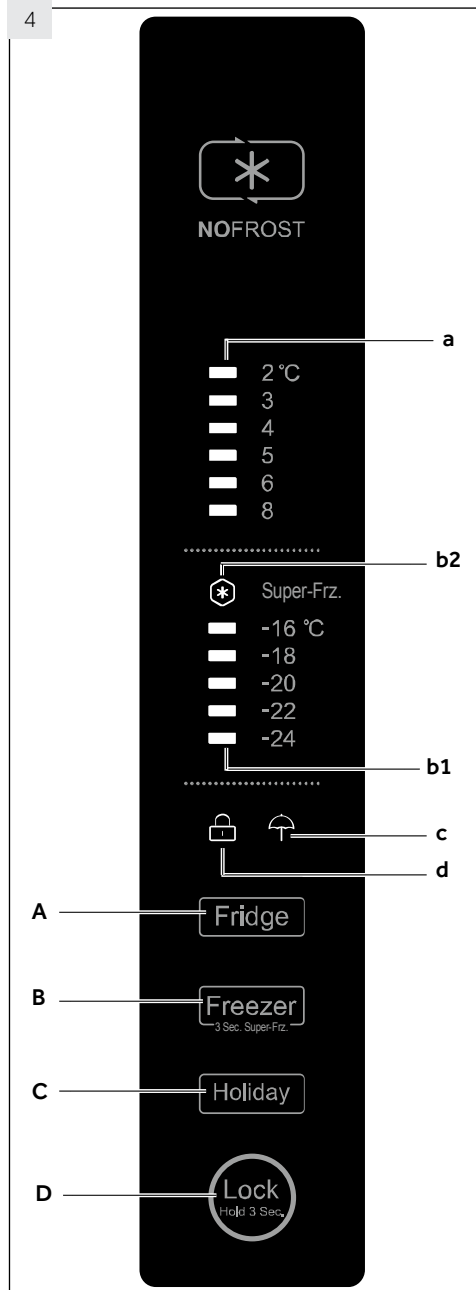

Touches :

- A Réglage de la température du réfrigérateur
- B Réglage de la température du congélateur et
Activation/désactivation de la fonction Super Congélation
- C Activation/désactivation de la fonction Vacances
- D Verrouillage/déverrouillage du panneau

Indicateurs :

- a Température du compartiment réfrigérateur
- b1 Température du compartiment congélateur
- b2 Fonction Super congélation (« Super cong. »)
- c Fonction Vacances
- d Verrouillage du panneau

5.1 Avant la première utilisation

- ▶ Retirez tous les emballages et tenez-les hors de portée des enfants, puis mettez-les au rebut dans le respect de l'environnement.
- ▶ Nettoyez l'intérieur et l'extérieur de l'appareil avec de l'eau et un détergent doux avant de garder les aliments à l'intérieur.
- ▶ Une fois l'appareil bien positionné et nettoyé, attendez au minimum 2 heures avant de le brancher à une source d'alimentation. Voir la Section INSTALLATION.
- ▶ Pré-réfrigérez les compartiments à fortes températures avant de charger les aliments. La fonction Super congélation permet de refroidir rapidement le compartiment congélateur.
- ▶ Les températures du réfrigérateur et du congélateur sont automatiquement réglées à 5° C et -18° C respectivement. Ces derniers sont les réglages recommandés. Au besoin, vous pouvez modifier les températures manuellement. Voir la section REGLAGE DE LA TEMPERATURE

5.2 Touches sensibles

Les boutons sur le panneau de commande sont des touches tactiles qui réagissent quand vous les effleurez avec le doigt.

5.3 Mise en marche / arrêt de l'appareil

L'appareil se met en marche une fois qu'on le branche à l'alimentation électrique.

Lorsque l'appareil est mis en marche pour la première fois, les indicateurs de température « a » et « b1 » indiquent les valeurs prédéfinies (voir la REMARQUE).



Remarque : Préréglages

- ▶ L'appareil est réglé à la température recommandée de 5 °C (réfrigérateur) et -18 °C (congélateur). Sous une température ambiante normale, nul besoin de régler la température.
- ▶ Quand l'appareil est remis en marche après avoir été débranché de l'alimentation électrique principale, il faut 12 heures pour que les bonnes températures soient atteintes.

Videz l'appareil avant de l'arrêter. Pour arrêter l'appareil, débranchez sa prise de l'alimentation électrique.

5.4 Mode Veille

L'écran d'affichage s'éteint automatiquement 30 secondes après la pression d'une touche. L'écran se verrouille automatiquement. Il se rallume automatiquement lorsque vous appuyez sur une touche ou lorsque vous ouvrez la porte.

5.5 Verrouillage/Déverrouillage du panneau



Remarque : Verrouillage du panneau

Pour éviter toute activation, le panneau de commande se verrouille automatiquement si aucune touche n'est appuyée pendant 30 secondes. Pour tout réglage, le panneau de commande doit être déverrouillé.

- ▶ Appuyez sur la touche « D » pendant 3 secondes pour verrouiller toutes les touches du panneau et éviter toute activation (Fig. 5.5.1).
- ▶ L'indicateur correspondant « d » s'affiche à l'écran (Fig. 5.5.2).
- ▶ Pour déverrouiller le panneau de commande, appuyez une seconde fois sur cette touche.

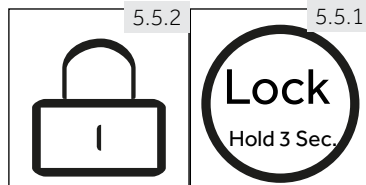

5.6

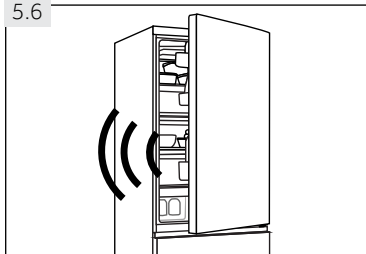

5.6 Alarme d'ouverture de la porte

Lorsque la porte du réfrigérateur reste ouverte pendant plus de 1 minute, l'alarme d'ouverture de la porte résonne (Fig. 5.6). Vous pouvez arrêter l'alarme en fermant la porte. Si la porte reste ouverte pendant plus de 7 minutes, la lumière à l'intérieur du compartiment et le panneau de commande s'éteignent automatiquement.

5.7 Réglage de la température

Les températures intérieures sont influencées par les facteurs suivants :

- ▶ La température ambiante
- ▶ La fréquence d'ouverture de la porte
- ▶ La quantité d'aliments conservés
- ▶ L'installation de l'appareil

5.7.1

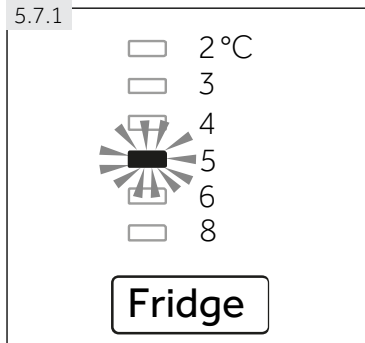

5.7.1 Réglez la température du réfrigérateur

1. Déverrouillez le panneau en appuyant sur la touche « D » s'il est verrouillé (Fig. 5.5.1).
2. Appuyez de manière séquentielle sur la touche « A » (réfrigérateur) jusqu'à ce que la valeur souhaitée de l'indicateur de température « a » clignote (Fig. 5.7.1).

La température optimale du réfrigérateur est de 5 °C. Les températures inférieures veulent dire une consommation énergétique inutile.

3. Au bout de quelques secondes, l'indicateur de température « a » brille de manière permanente et le réglage est confirmé.

5.7.2

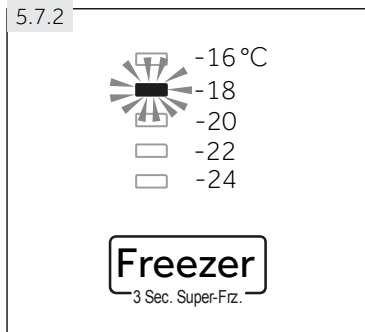

5.7.2 Réglage de la température du réfrigérateur

1. Déverrouillez le panneau en appuyant sur la touche « D » s'il est verrouillé (Fig. 5.5.1).
2. Appuyez de manière séquentielle sur la touche « B » (Congélateur) jusqu'à ce que la valeur désirée de l'indicateur de température « b1 » clignote. (Fig. 5.7.2).

La température optimale du congélateur est de -18 °C. Les températures inférieures veulent dire une consommation énergétique inutile.

3. Au bout de quelques secondes, l'indicateur de température « a » brille de manière permanente et le réglage est confirmé.



Remarque : Conflit avec d'autres fonctions

Vous ne pouvez pas régler la température dans le compartiment correspondant si une autre fonction (Super Congélation ou Vacances) est activée ou si l'écran est verrouillé. L'indicateur correspondant clignote simultanément.

5.8 Fonction Super congélation

Les aliments frais doivent se congeler à fond le plus rapidement possible. Ceci permet de préserver au mieux les valeurs nutritives, l'apparence et le goût des aliments. La fonction Super congélation accélère la congélation d'aliments frais et aide à protéger les aliments déjà conservés de la chaleur. Si vous voulez congeler une grande quantité d'aliments en une fois, il est recommandé de régler la fonction Super congélation 24 h à l'avance avant d'utiliser le compartiment congélation.

1. Déverrouillez le panneau en appuyant sur la touche « D » s'il est verrouillé (Fig. 5.5.1).
2. Appuyez sur la touche « B » (congélateur) pendant 3 secondes ; l'indicateur « b2 » s'allume et la fonction s'active (Fig. 5.8).
3. La même opération permet de désactiver la fonction Super congélation.



5.8

Super-Frz.



Remarque : Désactivation automatique

La fonction Super congélation se désactive automatiquement après 56 heures. L'appareil fonctionne ensuite à la température préalablement réglée.

5.9 Fonction Vacances

Cette fonction permet de régler la température du réfrigérateur de manière permanente à 17 °C.

Cela vous permet de tenir la porte du réfrigérateur vide fermée sans odeur ou de moisissure pendant une longue absence (par exemple pendant les vacances). Vous êtes libre de régler la température du congélateur.

1. Déverrouillez le panneau en appuyant sur la touche « D » s'il est verrouillé (Fig. 5.5.1).
2. Appuyez sur la touche « C » (Vacances) ; l'indicateur « c » s'allume et la fonction s'active (Fig. 5.9).
3. La même opération permet de désactiver la fonction Vacances.



5.9

Holiday



AVERTISSEMENT !

Sous la fonction Vacances, aucun aliment ne doit être conservé dans le réfrigérateur. À +17° C, la température est trop élevée pour la conservation des aliments.



Remarque : Affichage automatique des défauts

Lorsque l'indicateur « a » ou « b1 » continue de clignoter pour cause d'anomalie, veuillez contacter le personnel du service après-vente professionnel dès que possible.

5.10

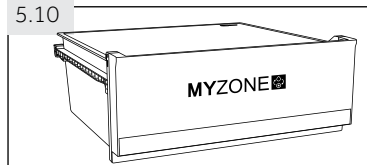

5.10 Tiroir MyZone

Le compartiment réfrigérateur est équipé d'un tiroir MyZone (Fig.5.10). Conformément aux exigences de stockage des aliments, la température la plus appropriée peut être sélectionnée pour obtenir la valeur nutritionnelle optimale des aliments, de la fonction «Chiller» (rafraîchissement) à la fonction «Fruits & Végétal» (fruits et légumes) (Fig.5.11.)

5.11

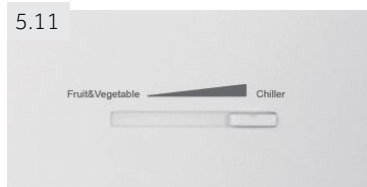

5.11 Choix de la fonction du tiroir My-Zone

Ce tiroir Myzone peut être utilisé comme compartiment de réfrigération et compartiment de stockage des aliments frais et peut également être utilisé pour différents types d'aliments grâce au contrôle de la prise d'air du réfrigérateur.



Remarque : Tiroir MyZone

- ▶ La température dans ce tiroir va de la fonction «Chiller» (rafraîchissement) à la fonction «Fruits & Végétal» (fruits et légumes).
- ▶ Quand le curseur du tiroir est placé sur la fonction «Chiller» (rafraîchissement), le compartiment MyZone aura une température plus basse. Quand le curseur se trouve à gauche en position «Fruits & Végétal» (Fruits et Légumes), le tiroir aura une température plus élevée.
- ▶ Elle peut légèrement être modifiée en raison de la différence de température ambiante ou du mode de fonctionnement du réfrigérateur.
- ▶ Il peut arriver que la température qui prévaut dans ce tiroir soit inférieure à zéro. Procédez donc aux réglages appropriés avant d'y introduire fruits et légumes.

5.12 Distributeur d'eau

Vous pouvez boire de l'eau fraîche grâce au distributeur d'eau.

Nettoyez le réservoir d'eau avant la première utilisation (Voir ENTRETIEN ET NETTOYAGE)

5.12.1 Remplissage du réservoir du distributeur d'eau



AVERTISSEMENT !

Utilisez uniquement de l'eau potable.

Assurez-vous que le réservoir d'eau est correctement inséré (Voir APPAREIL)

Tournez et levez le couvercle arrondi (A) et versez de l'eau potable fraîche dans le réservoir d'eau (Fig. 5.12.1).

Remplissez l'eau seulement jusqu'à la marque (2,5 l); sinon elle peut couler lorsque la porte s'ouvre et se ferme.

Fermez le couvercle arrondi jusqu'à ce qu'il s'emboîte parfaitement.

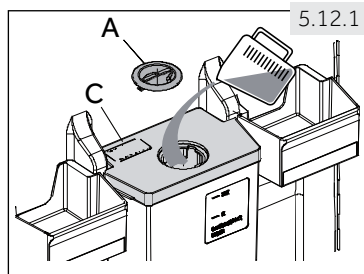

Remarque : Distributeur d'eau

- ▶ Éliminez l'eau résiduelle et nettoyez le réservoir d'eau avant de le remplir.
- ▶ Si vous n'aurez pas besoin d'eau pendant une longue période, veuillez vider le réservoir d'eau et le remettre en place nettoyé.
- ▶ En outre, le couvercle (C) sur le réservoir d'eau permet d'économiser de l'énergie. Au cas où vous n'aurez pas besoin d'eau provenant du distributeur d'eau pendant une longue période, veuillez toutefois installer le couvercle pour une meilleure isolation et pour économiser de l'énergie.

5.13 Conseils sur la conservation des aliments frais

5.13.1 Conservation dans le compartiment réfrigérateur

- ▶ Maintenez votre réfrigérateur à une température inférieure à 5 °C.
- ▶ Les aliments chauds doivent être refroidis à la température ambiante avant de les conserver dans l'appareil.
- ▶ Les aliments à conserver dans le réfrigérateur doivent être lavés et séchés avant d'être conservés.
- ▶ Les aliments à conserver doivent être bien couverts pour éviter les odeurs ou une altération du goût.
- ▶ Ne conservez pas de grandes quantités d'aliments. Laissez de l'espace entre les aliments pour permettre à l'air froid de circuler entre eux, pour une meilleure réfrigération et homogène.
- ▶ Les aliments consommés tous les jours peuvent être conservés à l'avant de l'étagère.
- ▶ Laissez un espace entre les aliments et les parois internes, pour que l'air y circule. Surtout, ne conservez pas d'aliments près des parois arrière : les aliments peuvent congeler et s'y coller. Évitez un contact direct entre les aliments (notamment les aliments huileux et acides) et la paroi interne, car les aliments huileux/acides peuvent l'éroder. Nettoyez l'huile/les acides qui sont sur les aliments.
- ▶ Les aliments congelés peuvent être doucement décongelés dans le compartiment réfrigérateur. Ceci permet d'économiser l'énergie.
- ▶ Le mûrissement des fruits et des légumes tels que la courgette, le melon, la papaye, la banane, l'ananas, etc. ; peut accélérer dans le réfrigérateur. Par conséquent, il n'est pas recommandé de les conserver dans le réfrigérateur. Cependant, le mûrissement des aliments complètement verts peut être retardé pendant un certain temps. Les oignons, l'ail, le gingembre, et autres légumes à racine se conservent à une température ambiante.
- ▶ Les odeurs désagréables à l'intérieur du réfrigérateur signalent que quelque chose s'est versé et qu'il faut nettoyer. Voir ENTRETIEN ET NETTOYAGE.
- ▶ Les aliments différents doivent se conserver dans des rayons différents en fonction de leurs caractéristiques (Fig. 5.13.1).

5.13.1

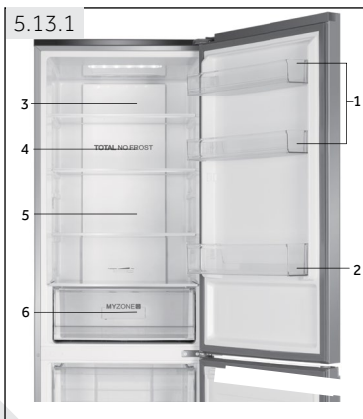

- 1 Beurre, fromage, œufs, épices, etc.
Confiture, fromage, sauce tomate, etc.
- 2 Boissons, aliments en conserve.
- 3 Aliments marinés, conserves, etc.
- 4 Produits à base de viande, en-cas, pâtes alimentaires, lait, tofu, produits laitiers, etc.
- 5 Viande cuite, saucisses, etc.
- 6 Tiroir MyZone Fruits, légumes, salade

5.13.2 Conservation dans le compartiment congélateur

- ▶ Réglez la température de congélation à -18°C .
- ▶ 24 heures avant la congélation, réglez la fonction Super congélation ; pour de petites quantités d'aliments 4 à 6 heures sont suffisantes.
- ▶ Les aliments chauds doivent être refroidis à la température ambiante avant de les conserver dans le congélateur.
- ▶ Les aliments découpés en petits morceaux se congèlent plus rapidement et se dégivrent aussi facilement pour la cuisson. Le poids recommandé pour chaque portion est moins de 2,5kg.
- ▶ Il vaut mieux conditionner les aliments avant de les conserver dans le congélateur. L'extérieur du conditionnement doit être sec pour éviter que les sacs ne se collent les uns contre les autres. Le matériel de conditionnement doit être sans odeur, hermétique, et non toxique.
- ▶ Pour éviter de dépasser le temps de conservation, veuillez inscrire la date de congélation, l'heure et le nom de l'aliment sur l'emballage en fonction des temps de conservation des différents aliments.
- ▶ **AVERTISSEMENT** : Les acides, les alcalis, le sel, etc. peuvent éroder la surface intérieure du congélateur. Ne placez pas les aliments contenant ces substances (par exemple les poissons d'eau profonde) directement sur les surfaces intérieures. L'eau salée dans le congélateur doit immédiatement être nettoyée.
- ▶ Évitez de dépasser la durée recommandée par le fabricant pour la conservation des aliments. Ne sortez que la quantité d'aliments nécessaire du congélateur.
- ▶ Consommez rapidement les aliments décongelés. Les aliments décongelés ne peuvent être recongelés sauf s'ils sont préalablement cuits, sinon ils ne sont pas comestibles.
- ▶ Ne gardez pas une trop grande quantité d'aliments dans le congélateur. Veuillez vous référer à la capacité de congélation du congélateur - Voir les DONNÉES TECHNIQUES ou les informations sur la plaque signalétique.
- ▶ Les aliments peuvent se conserver dans le congélateur à une température d'au moins -18°C pendant 2 à 12 mois, selon ses caractéristiques (par exemple, la viande : 3-12 mois, les légumes : 6-12 mois)
- ▶ Lorsque vous congelez des aliments frais, évitez de les mettre contre des aliments déjà congelés. Risque de décongélation !

Lorsque vous conservez des aliments surgelés, veuillez suivre les instructions suivantes :

- ▶ Suivez toujours les instructions des fabricants concernant le temps de conservation de ces aliments. Ne dépassez pas ces délais !
- ▶ Faites en sorte que le temps entre l'achat et la conservation soit le plus court possible pour préserver la qualité de l'aliment.
- ▶ Achetez les aliments surgelés qui peuvent se conserver à une température de -18°C ou moins.
- ▶ Évitez d'acheter des aliments qui ont du givre ou de la glace sur l'emballage - cela indique que ces aliments ont été partiellement décongelés puis recongelés à un moment donné - la montée de température affecte la qualité des aliments.



Conseils pour économiser de l'énergie

- ▶ Assurez-vous que l'appareil est suffisamment ventilé (Voir INSTALLATION).
- ▶ N'installez pas l'appareil en direction des rayons solaires ou à proximité des sources de chaleur (par exemple, les cuisinières, chauffe-eau).
- ▶ Évitez de faire fonctionner l'appareil à une température inutilement basse. La consommation énergétique augmente lorsque l'appareil fonctionne à des températures basses.
- ▶ Les fonctions telles que SUPER CONGÉLATION consomment plus d'énergie.
- ▶ Laissez les aliments refroidir avant de les mettre dans l'appareil.
- ▶ Ouvrez la porte de l'appareil le moins possible et le plus brièvement possible.
- ▶ Ne remplissez pas l'appareil pour ne pas obstruer le flux d'air.
- ▶ Évitez que l'air n'entre dans les aliments emballés.
- ▶ Maintenez toujours les joints de porte propres pour que la porte se ferme correctement.
- ▶ Dégivrez les aliments congelés dans le compartiment de congélation.

i Remarque : Différences en fonction des modèles

Selon le modèle, votre produit pourrait ne pas posséder les fonctionnalités suivantes. Reportez-vous au chapitre DESCRIPTION DU PRODUIT.

7.1 Ventilation multiple

Le réfrigérateur est équipé d'un système de ventilation multiple, qui permet à l'air froid de circuler dans tous les rayons (Fig. 7.1). Ce système permet de maintenir une température homogène et de conserver les aliments pendant plus longtemps.

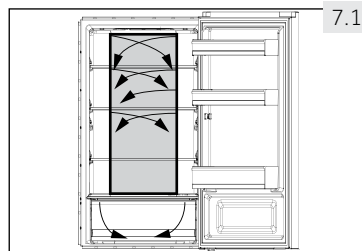

7.1

7.2 Étagères réglables

Réglez la hauteur des étagères selon vos besoins de conservation.

1. Pour réaménager une étagère, retirez-la d'abord en soulevant ses bords arrière (1) puis sortez-la (2) (Fig. 7.2).
2. Pour le réinstaller, placez-le sur les anses des deux côtés puis poussez-le en profondeur vers l'arrière jusqu'à ce que l'arrière se fixe dans les anses sur les côtés.

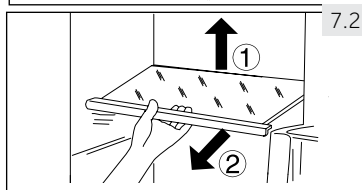

7.2

i Remarque : Étagères

Assurez-vous que tous les bouts de l'étagère sont uniformes.

7.3 Balconnets de porte

Les balconnets de porte peuvent être démontés pour les nettoyer.

Placez les mains sur chaque côté du balconnet, soulevez-le (1) puis retirez-le (2) (Fig. 7.3).

Pour remettre le balconnet, répétez ces procédures dans le sens inverse.

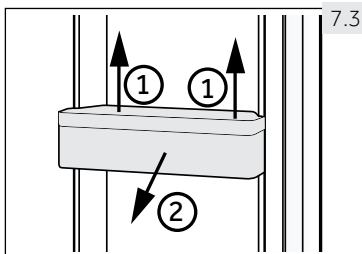

7.3

7.4 Tiroir MyZone

Pour l'utilisation et le réglage du compartiment Myzone (Fig. 7.4), veuillez consulter la section UTILISATION (tiroir Myzone).

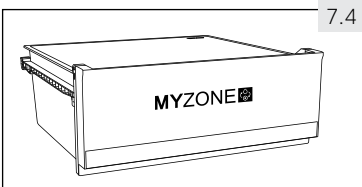

7.4

! AVERTISSEMENT !

Évitez de conserver des produits qui nécessitent des températures de stockage précises, tels que des médicaments et des produits thérapeutiques, pour empêcher qu'ils se détériorent.

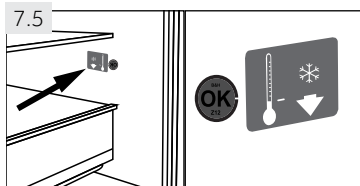

7.5 Indicateur de température OK

L'indicateur de température OK (Fig. 7.5) sert à déterminer les températures en dessous de +4°C. Diminuez progressivement la température si le signe « OK » ne s'affiche pas.

i Remarque : Autocollant OK

Une fois que l'appareil est mis en marche, il faut 12 heures pour atteindre les bonnes températures.

7.6 La Lumière

La lumière intérieure LED s'allume à l'ouverture de la porte. La qualité des lumières n'est affectée par aucun appareil ou réglage.

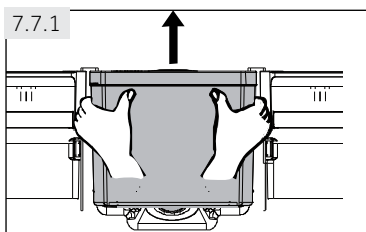

7.7 Réservoir d'eau

7.7.1 Retrait du réservoir d'eau

Vous pouvez retirer et réinstaller le réservoir d'eau de la même manière que les balconnets de porte.

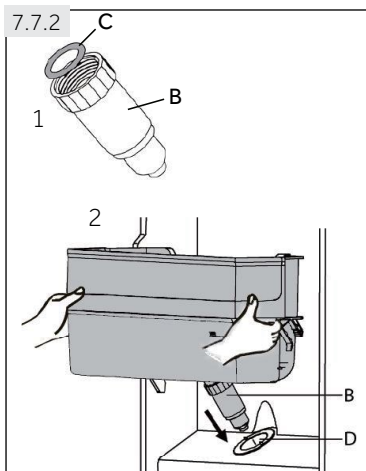

7.7.2 Installation du réservoir d'eau

1. Assurez-vous que le bec verseur du distributeur (B) est solidement vissé sur le réservoir et que le joint torique blanc (C) est présent (Fig.7.7.2-1).
2. Placez le réservoir d'eau de telle sorte que la sortie d'eau (B) corresponde à l'ouverture de la porte (D) (Fig.7.7.2-2)

i Remarque : Réservoir d'eau

- ▶ Assurez-vous que le bec est bien vissé dans le réservoir d'eau
- ▶ et le joint torique blanc (C) est en position. Si le réservoir d'eau n'est pas inséré correctement, de l'eau peut s'échapper du raccord.
- ▶ Ne forcez pas lors du retrait ou de l'installation du réservoir d'eau, pour éviter de l'endommager.

7.8 Tiroir de congélateur démontable

Pour retirer le tiroir, tirez-le au maximum (1) puis soulevez et sortez-le (2) (Fig. 7.8).

Pour remettre le tiroir, répétez ces étapes dans le sens inverse.

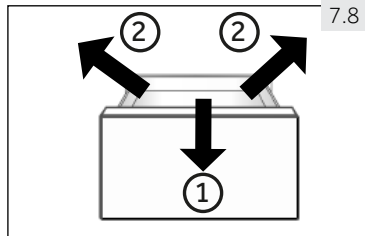

AVERTISSEMENT !

Ne surchargez pas les tiroirs. Charge maximale pour chaque tiroir : 35 kg !

7.9 Casier de pré-congélation

Le tiroir supérieur est équipé d'une grille de pré-congélation, qui peut également être placée dans le tiroir inférieur si nécessaire (Fig. 7.9). Les aliments surgelés frais peuvent être séparés des aliments déjà congelés pour que le processus de congélation soit homogène et pour que les aliments frais ne décongèlent pas les aliments congelés. Après avoir réaménagé les aliments surgelés, ces compartiments peuvent servir à conserver facilement autres choses comme les herbes, les glaces ou les bacs à glaçons.

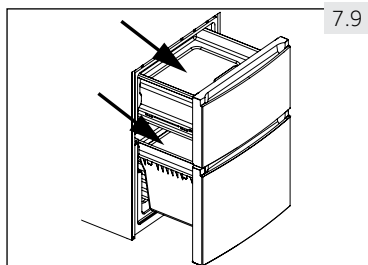



AVERTISSEMENT !

Débranchez l'appareil de la prise d'alimentation avant de le nettoyer.

8.1 Généralités

Nettoyez l'appareil uniquement lorsqu'il y a moins d'aliments ou pas d'aliments. Pour un bon entretien et afin de prévenir les mauvaises odeurs, veuillez nettoyer l'appareil toutes les quatre semaines.



AVERTISSEMENT !

- ▶ Évitez de nettoyer l'appareil à l'aide de brosses dures, métalliques, de détergent en poudre, d'essence, d'acétate d'amyle, d'acétone et toute autre solution similaire organique, acide ou alcaline. Veuillez nettoyer avec du détergent spécial réfrigérateur pour éviter tout dommage.
- ▶ N'utilisez pas de vaporisateur ou ne rincez pas l'appareil pendant le nettoyage.
- ▶ N'utilisez pas un pulvérisateur d'eau ou nettoyant à vapeur pour nettoyer l'appareil.
- ▶ Ne nettoyez pas les clayettes de congélation en verre avec de l'eau chaude. Le changement soudain de température pourrait briser le verre.
- ▶ Évitez de toucher la surface intérieure du compartiment de congélation, surtout avec les mains mouillées ; elles pourraient se congeler au contact de ladite surface.
- ▶ En cas de chaleur, vérifiez l'état des aliments congelés.

8.1

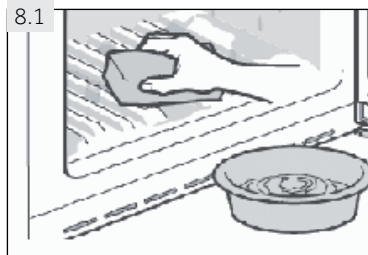

- ▶ Gardez toujours le joint de la porte propre.
- ▶ Nettoyez l'intérieur et l'extérieur de l'appareil avec une éponge humide humidifiée dans de l'eau tiède et un détergent doux (Fig. 8.1).
- ▶ Rincez avec un torchon doux.
- ▶ Ne lavez aucune pièce de l'appareil dans le lave-vaisselle.
- ▶ Attendez au moins 5 minutes avant de redémarrer l'appareil car plusieurs redémarrages endommageraient le compresseur.

8.2 Dégivrage

Le réfrigérateur et le congélateur se dégivrent automatiquement, aucune opération manuelle n'est nécessaire.

8.3 Remplacement des lampes LED



AVERTISSEMENT !

Ne remplacez pas la lampe LED vous-même, elle doit être remplacée uniquement par le fabricant ou l'agent de maintenance agréé.

Les lampes sont des lampes LED ; elles consomment moins d'énergie et ont une plus longue durée de vie. En cas de problème, veuillez contacter le service clientèle. Consultez la section SERVICE CLIENT.

Paramètre	
Tension en V	13.2
Puissance maximale en W	2
Caractéristique du voyant LED	BLANC-5050
Température utilisée	DE -30 °C À +85 °C

8.4 Nettoyage du réservoir d'eau (Fig.8.2)

1. Sortez le réservoir d'eau de l'appareil.
2. Retirer le couvercle (C) et dévisser le bec du distributeur (B) doucement.
3. Nettoyez le réservoir et le robinet du distributeur avec de l'eau chaude et un détergent liquide pour vaisselle. Rincez abondamment à l'eau.

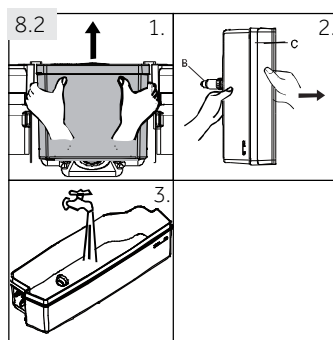

8.5 Non-utilisation pendant une longue période

Si l'appareil n'est pas utilisé pendant une longue période, et si vous n'allez pas utiliser la fonction Vacances pour le réfrigérateur :

- ▶ Retirez les aliments.
- ▶ Débranchez la prise d'alimentation.
- ▶ Nettoyez l'appareil tel qu'indiqué ci-dessus.
- ▶ Laissez la porte et les tiroirs/porte du congélateur ouverts pour éviter les mauvaises odeurs à l'intérieur.



Remarque : Hors tension

N'éteignez l'appareil que si c'est absolument nécessaire.

8.6 Déplacement de l'appareil

1. Retirez tous les aliments et débranchez l'appareil.
2. Sécurisez les clayettes et autres pièces amovibles à l'intérieur du réfrigérateur et du congélateur à l'aide d'un ruban adhésif.
3. Ne penchez pas le réfrigérateur à plus de 45° pour éviter d'endommager le système de réfrigération.



AVERTISSEMENT !

- ▶ Ne soulevez pas l'appareil par les poignées.
- ▶ Ne placez jamais l'appareil horizontalement au sol.

Vous pouvez résoudre la plupart des problèmes qui pourraient survenir sans expertise précise. En cas de problème, veuillez vérifier toutes les solutions possibles en suivant les instructions ci-dessous avant de contacter un service après-vente. Consultez la section SERVICE CLIENT.



AVERTISSEMENT !

- ▶ Avant tout entretien, veuillez arrêter l'appareil et débranchez-le de la prise secteur.
- ▶ Les appareils électriques doivent être entretenus uniquement par des experts en électricité, car une mauvaise intervention pourrait causer des dommages considérables.
- ▶ Faites remplacer le cordon d'alimentation endommagé par le fabricant, son représentant ou par des personnes qualifiées afin d'éviter tout risque.

9.1 Tableau de dépannage

Problème	Causes probables	Solutions possibles
Le compresseur ne fonctionne pas.	<ul style="list-style-type: none"> • La fiche principale n'est pas branchée à la prise. • L'appareil est en cycle de dégivrage. 	<ul style="list-style-type: none"> • Branchez la fiche. • Ce processus est normal pour un dégivrage automatique.
L'appareil tourne continuellement ou tourne pendant trop longtemps.	<ul style="list-style-type: none"> • La température intérieure et extérieure est trop élevée. • L'appareil a été en arrêt pendant trop longtemps. • Une porte / un tiroir de l'appareil ne se ferme pas correctement. • La porte / le tiroir a été ouvert(e) trop souvent ou pendant trop longtemps. • La température du congélateur est trop basse. • Le joint de porte / tiroir est sale, usé, fissuré ou pas compatible. • Le flux d'air nécessaire n'est pas garanti. 	<ul style="list-style-type: none"> • Dans ce cas, il est normal que l'appareil tourne plus longtemps. • Normalement, il faut 8 à 12 heures pour que l'appareil se dégivre complètement. • Fermez la porte / le tiroir et assurez-vous que l'appareil est placé sur une surface plane et qu'on ne retrouve pas d'aliments ou de récipient qui cognent sur la porte. • N'ouvrez pas la porte / le tiroir trop fréquemment. • Réglez la température le plus haut possible jusqu'à obtenir une température du réfrigérateur satisfaisante. Il faut 24 heures pour que la température du réfrigérateur se stabilise. • Nettoyez le joint de la porte / du tiroir ou faites-le remplacer par le service client. • Assurez une ventilation adéquate.
L'intérieur du réfrigérateur est sale et/ou dégage des odeurs.	<ul style="list-style-type: none"> • L'intérieur du réfrigérateur a besoin de nettoyage. • Des aliments aux odeurs fortes sont conservés dans le réfrigérateur. 	<ul style="list-style-type: none"> • Nettoyez l'intérieur du réfrigérateur. • Emballez les aliments correctement.

Problème	Causes probables	Solutions possibles
L'appareil n'est pas suffisamment froid.	<ul style="list-style-type: none"> • La température est trop élevée. • Des aliments trop chauds sont placés dans le congélateur. • Trop d'aliments ont été conservés à la fois. • Les aliments sont trop près les uns des autres. • Une porte / un tiroir de l'appareil ne se ferme pas correctement. • Une porte / un tiroir a été ouvert(e) trop souvent ou pendant trop longtemps. 	<ul style="list-style-type: none"> • Réglez à nouveau la température • Laissez toujours les aliments refroidir avant de les conserver. • Conservez toujours de petites quantités d'aliments. • Laissez de l'espace entre les différents aliments pour permettre à l'air de circuler. • Fermez la porte / le tiroir. • N'ouvrez pas la porte / le tiroir trop fréquemment.
L'intérieur de l'appareil est trop froid.	<ul style="list-style-type: none"> • La température est trop basse. • La fonction Super congélation est activée ou a fonctionné pendant longtemps. 	<ul style="list-style-type: none"> • Réglez à nouveau la température • Désactivez la fonction Super congélation.
Formation de moisissure à l'intérieur du réfrigérateur.	<ul style="list-style-type: none"> • Le climat est trop chaud et trop humide. • Une porte / un tiroir de l'appareil ne se ferme pas correctement. • Une porte / un tiroir a été ouvert(e) trop souvent ou pendant trop longtemps. • Des récipients contenant des aliments ou des liquides sont laissés ouverts. 	<ul style="list-style-type: none"> • Augmentez la température • Fermez la porte / le tiroir. • N'ouvrez pas la porte / le tiroir trop fréquemment. • Laissez les aliments chauds refroidir à la température ambiante avant de les couvrir et de les placer dans l'appareil.
La moisissure s'accumule sur les surfaces extérieures du réfrigérateur ou entre la porte et le tiroir.	<ul style="list-style-type: none"> • Le climat est trop chaud et trop humide. • La porte / le tiroir n'est pas hermétiquement fermé(e). L'air froid dans l'appareil et l'air chaud à l'extérieur est en condensation. 	<ul style="list-style-type: none"> • Ceci est normal en zone humide et cela change lorsque l'humidité diminue. • Assurez-vous que la porte / le tiroir est bien fermé(e).
Du givre dur dans le congélateur.	<ul style="list-style-type: none"> • Les aliments ne sont pas bien emballés. • Une porte / un tiroir de l'appareil ne se ferme pas correctement. • Une porte / un tiroir a été ouvert(e) trop souvent ou pendant trop longtemps. • Le joint de porte / tiroir est sale, usé, fissuré ou pas compatible. • Quelque chose à l'intérieur empêche la porte de se fermer correctement. 	<ul style="list-style-type: none"> • Emballez toujours bien les aliments. • Fermez la porte / le tiroir. • N'ouvrez pas la porte / le tiroir trop fréquemment. • Nettoyez le joint de la porte / du tiroir ou remplacez-les par de nouveaux. • Repositionnez les clayettes, les balconnets de porte, ou les récipients à l'intérieur pour permettre à la porte/tiroir de se fermer.

Problème	Causes probables	Solutions possibles
L'appareil produit des sons bizarres.	<ul style="list-style-type: none"> L'appareil n'est pas placé sur une surface plane. L'appareil est en contact avec certains objets. 	<ul style="list-style-type: none"> Réglez les supports afin d'équilibrer l'appareil. Retirez les objets autour de l'appareil.
Vous entendez un bip.	<ul style="list-style-type: none"> La porte du réfrigérateur est ouverte. 	<ul style="list-style-type: none"> Fermez la porte ou arrêtez l'alarme manuellement.
Vous entendez un léger ronronnement.	<ul style="list-style-type: none"> Le système anti-condensation fonctionne. 	<ul style="list-style-type: none"> Ceci prévient la condensation et c'est normal.
L'éclairage intérieur ou le système de refroidissement ne fonctionne pas.	<ul style="list-style-type: none"> La fiche principale n'est pas branchée à la prise. L'alimentation électrique est anormale. La lampe LED ne fonctionne pas. 	<ul style="list-style-type: none"> Branchez la fiche. Vérifiez l'alimentation électrique de la pièce. Contactez la compagnie d'électricité. Vous pouvez contacter le service client pour changer la lampe.
Les côtés de l'armoire et la bande de porte deviennent chauds.	<ul style="list-style-type: none"> C'est normal. 	<ul style="list-style-type: none"> -

9.2 Coupure de courant

En cas de coupure d'électricité, les aliments sont en sécurité au froid pendant près de 16 heures. Suivez les conseils suivants pour une interruption de courant prolongée, notamment en été :

- ▶ Ouvrez la porte / le tiroir à des fréquences très réduites.
- ▶ Ne conservez pas plus d'aliments dans l'appareil pendant l'interruption de courant.
- ▶ Si vous êtes informé à l'avance de la coupure et que celle-ci durera plus de 16 heures, faites des boules de glace, mettez-les dans un récipient et placez le récipient au-dessus du réfrigérateur.
- ▶ Il est conseillé d'inspecter les aliments une fois le courant rétabli.
- ▶ Étant donné que la température à l'intérieur du réfrigérateur va augmenter pendant l'interruption ou autre panne, la période de conservation et la qualité des aliments seront réduites. Tout aliment décongelé doit être consommé, cuisiné ou recongelé (si possible), immédiatement après, pour éviter tout risque sur la santé.



Remarque : Fonction Mémoire pendant la coupure d'électricité

Après le retour de l'électricité, l'appareil continue de fonctionner avec les réglages définis au préalable avant l'interruption du courant.

10.1 Déballage



AVERTISSEMENT !

- ▶ L'appareil est lourd. Il faut toujours être au moins à deux pour le manœuvrer.
- ▶ Tenez tous les emballages hors de portée des enfants et mettez-les au rebut dans le respect de l'environnement.
- ▶ Sortez l'appareil de l'emballage.
- ▶ Retirez tous les emballages.

10.2 Conditions environnementales

La température de la pièce doit toujours varier entre 10 °C et 43 °C, parce qu'elle peut influencer la température à l'intérieur de l'appareil et la consommation énergétique. N'installez pas l'appareil près d'autres appareils qui produisent de la chaleur (cuisinières, réfrigérateurs) sans isolation.

10.3 Réversibilité des portes

Avant d'installer l'appareil de manière permanente, vérifiez la position exacte de la charnière de la porte. En cas de besoin, vois la partie RÉVERSIBILITÉ DE LA PORTE.

10.4 Exigences en matière d'espace

Espace nécessaire lorsque la porte est ouverte (Fig. 10.4) :

Largeur de l'appareil en mm :		Profondeur de l'appareil en mm :	
W1	W2	D1	D2
595	925	580	1200

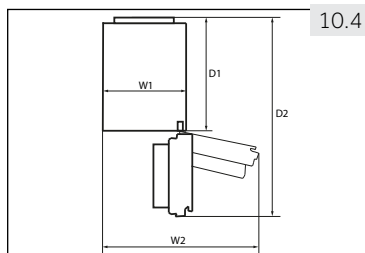

10.5 Ventilation croisée

Pour une meilleure ventilation de l'appareil pour des raisons de sécurité, les instructions sur la ventilation croisée doivent être respectées (Fig. 10.5).

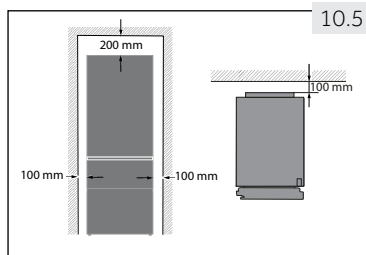

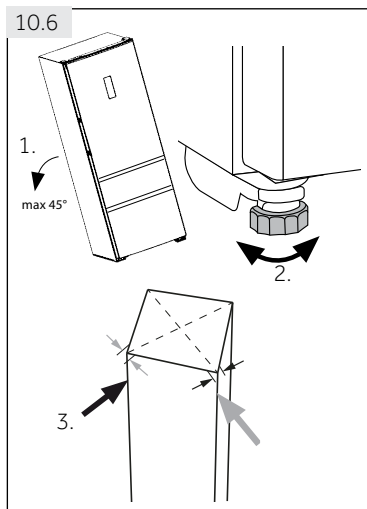

10.6 Alignement de l'appareil

L'appareil doit être placé sur une surface plane et solide.

1. Penchez légèrement l'appareil vers l'arrière (Fig. 10.6).
2. Réglez les supports de fixation au niveau souhaité.
3. Vérifiez la stabilité en basculant entre les diagonales. Faites basculer légèrement dans les deux directions. Sinon le cadre peut se déformer causant ainsi une fuite au niveau des joints de porte. Une légère inclinaison vers l'arrière facilite la fermeture de la porte.

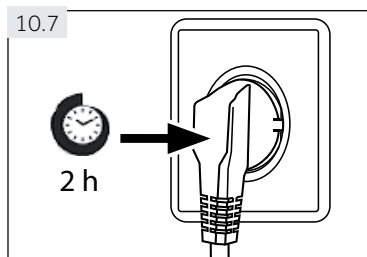

10.7 Temps d'attente

L'huile d'entretien du compresseur se trouve dans la capsule du compresseur. Cette huile peut se déverser dans le circuit fermé du système pendant le transport. Avant de brancher l'appareil à l'alimentation électrique, vous devez attendre 2 heures (Fig. 10.7) pour permettre à l'huile de retourner dans la capsule.

10.8. Raccordement électrique

Avant chaque branchement, vérifiez si :

- ▶ L'alimentation, la prise et le fusible sont adaptés à la plaque signalétique.
- ▶ La prise est mise à la terre et il n'existe aucune prise multi-fiche ou rallonge.
- ▶ la prise d'alimentation et la fiche correspondent parfaitement.

Connectez la fiche à une prise correctement installée.



AVERTISSEMENT !

Pour éviter tout risque, remplacez tout câble endommagé auprès du service clients (voir carte de garantie).

10.9 Réversibilité des portes

Avant de raccorder l'appareil à l'alimentation électrique, vérifiez si le sens d'ouverture de la porte doit changer de la droite (tel que livré) vers la gauche, selon les commodités de l'emplacement d'installation et l'utilisation.



AVERTISSEMENT !

- ▶ L'appareil est lourd. Deux personnes doivent manœuvrer la réversibilité de la porte.
- ▶ Avant toute opération, débranchez d'abord l'appareil de l'alimentation.
- ▶ Ne penchez pas le réfrigérateur à plus de 45 ° pour éviter d'endommager le système de réfrigération.

Étapes de montage (Fig. 10.9) :

1. Prévoyez les outils nécessaires.
2. Débranchez l'appareil.
3. Retirez les cinq vis qui maintiennent le panneau avant (1) et retirez le panneau (2).
4. Retirez le petit couvercle du panneau avant du côté gauche vers le côté droit.
5. Débranchez le câble de raccordement
6. Retirez le cache de la charnière supérieure (1) et desserrez-la (trois vis) du côté droit (2).
7. Soulevez soigneusement la porte du réfrigérateur démontée de la charnière inférieure.
8. Retournez la porte, desserrez le couvercle (1) et l'arrêt de porte (2) à l'aide de la pièce de fixation (3).
9. Retirez le nouveau couvercle (1) et l'arrêt de porte (2) à l'aide de la pièce de fixation (3) du sac contenant les accessoires et vissez-les sur l'autre côté.
10. Retirez la charnière inférieure de la porte supérieure.
11. Changez la position des fiches et vissez-les sur le côté.

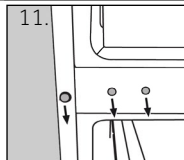
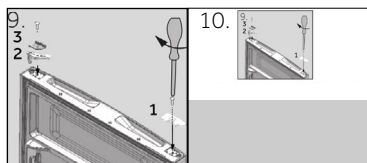
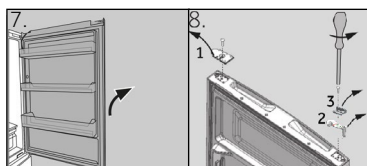
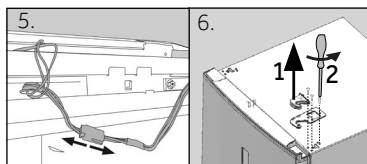
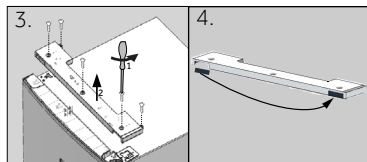
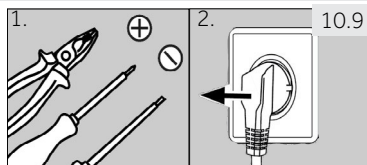

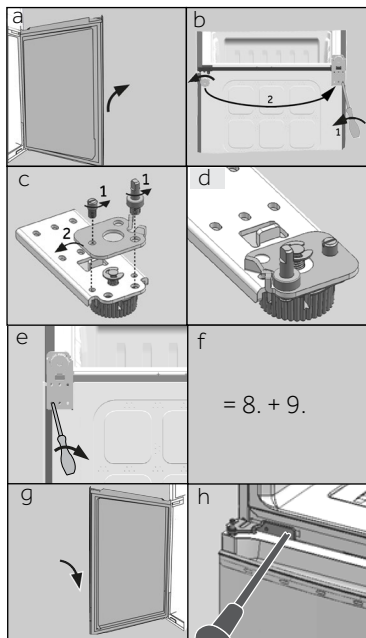

Les étapes suivantes (a-h) sont nécessaires uniquement pour les modèles à deux portes :

- a Retirez la porte inférieure
- b Cette étape requiert la présence de deux personnes ; l'un maintient l'appareil pendant que l'autre suit les étapes de montage !
Penchez légèrement l'appareil vers l'arrière et retirez la charnière inférieure à l'aide des pieds (1). Changez également la position des autres pieds (2).
- c Desserrez les deux vis sans tête (1), retirez la charnière inférieure, tournez à 180° (2) et
- d fixez à nouveau la charnière inférieure à l'aide des 2 vis sans tête
- e Vissez la charnière inférieure sur le côté gauche de l'appareil.
- f Suivez les étapes 8 et 9.
- g Soulevez doucement la porte inférieure vers la charnière inférieure pour que le pivot se fixe dans le manche de la charnière.

Assurez-vous que le pivot se fixe dans le manche de la charnière de la porte inférieure.

- h Sortez la nouvelle charnière du sac contenant les accessoires et vissez-la sur le côté gauche de l'appareil.

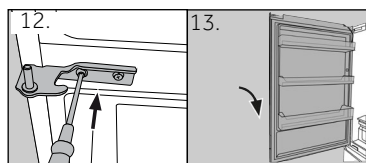

- 12. Sortez la nouvelle charnière inférieure de la porte supérieure du sac contenant les accessoires et vissez-la sur le côté gauche de l'appareil.
- 13. Soulevez doucement la porte supérieure vers la charnière inférieure pour que le pivot se fixe dans le manche de la charnière.

Assurez-vous que le pivot se fixe dans le manche de la charnière de la porte inférieure.

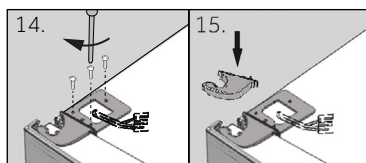

- 14. Retirez la charnière supérieure du sac contenant les accessoires. Passez le câble de raccordement dans la charnière supérieure et fixez-la à l'aide des trois vis situées sur le côté gauche de l'appareil.

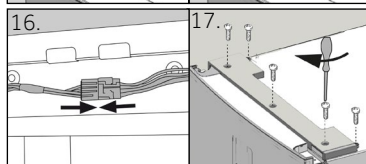

- 15 Placez le cache de la charnière (fourni dans le sac contenant les accessoires) sur la charnière.
- 16. Connectez le câble de raccordement et fixez-le dans l'ouverture.
- 17. Remplacez le panneau avant et fixez-le à l'aide des cinq vis.

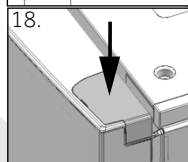

- 18 Sortez la nouvelle charnière du sac contenant les accessoires et fixez-la sur le côté gauche de la porte supérieure.

Une fois la porte changée, vérifiez que les joints de port sont correctement montés sur le cadre et que toutes les vis sont bien serrées.

11.1 Fiche du produit conforme à la réglementation UE N° 1060/2010

Marque de fabrique	Haier		
Numéro d'identification du modèle	AFE635C*J HB635C*J	AFE635C*JW	AFE735C*J
Catégorie du modèle	Réfrigérateur-congélateur		
Classe d'efficacité énergétique	A+	A+	A++
Consommation énergétique annuelle (kWh/an) ¹⁾	337	337	265
Volume de conservation réfrigération (L) ²⁾	233	228	233
Volume de conservation congélation (L)	97	97	97
Classement en étoile			
Température des autres compartiments > 14 °C	Non applicable		
Système de givre	Oui		
Autonomie en cas de panne (h)	13		
Capacité de congélation (kg/24 h)	12		
Classe climatique Cet appareil doit être utilisé à une température ambiante variant entre 10 °C et 43°C.	SN/N/ST/T		
Émission de bruits aériens (db(A) re 1 pW)	40		
Type de fabrication	Position libre		

¹⁾ basé sur des résultats d'essais standards pendant 24 heures. La consommation réelle d'énergie dépendra de l'utilisation de l'appareil et de sa position.

²⁾ le couvercle peut être retiré pour augmenter le volume du compartiment MyZone.

Marque de fabrication	Haier	
Numéro d'identification du modèle	CFE635C*J HRF-635C*J	CFE735C*J
Catégorie du modèle	Réfrigérateur-congélateur	
Classe d'efficacité énergétique	A+	A++
Consommation énergétique annuelle (kWh/an) ¹⁾	350	275
Volume de conservation réfrigération (L) ²⁾	233	233
Volume de conservation congélation (L)	108	108
Classement en étoile		
Température des autres compartiments > 14 °C	Non applicable	
Système de givre	Oui	
Autonomie en cas de panne (h)	13	
Capacité de congélation (kg/24 h)	12	
Classe climatique Cet appareil doit être utilisé à une température ambiante variant entre 10 °C et 43°C.	SN/N/ST/T	
Émission de bruits aériens (db(A) re 1 pW)	40	
Type de fabrication	Position libre	

¹⁾ basé sur des résultats d'essais standards pendant 24 heures. La consommation réelle d'énergie dépendra de l'utilisation de l'appareil et de sa position.

²⁾ le couvercle peut être retiré pour augmenter le volume du compartiment MyZone.

11.2 Autres données techniques

Modèle :	AFE635C*J HB635C*J	AFE635C*JW	AFE735C*J
Tension/Fréquence	220-240V ~/ 50Hz		
Courant d'entrée (A)	0.7	0.7	1.4
Fusible principal (A)	5.0		
Refroidissant	R600a		
Volume total (en L)	370	365	370
Volume net (en L)	330	325	330
Dimensions (P/L/H en mm)	657		
Profondeur	657		
Largeur	595		
Hauteur	1905		

Modèle :	CFE635C*J HRF-635C*J	CFE735C*J
Tension/Fréquence	220-240V ~/ 50Hz	
Courant d'entrée (A)	1.2	1.4
Fusible principal (A)	5.0	
Refroidissant	R600a	
Volume total (en L)	375	
Volume net (en L)	341	
Dimensions (P/L/H en mm)	657	
Profondeur	657	
Largeur	595	
Hauteur	1905	

11.3 Normes et directives

Ce produit répond aux exigences de toutes les directives CE applicables ainsi que les normes harmonisées correspondantes, qui prévoient le marquage CE.

Nous vous recommandons notre service clients Haier et l'utilisation de pièces de rechange d'origine.

Si vous avez un problème avec l'appareil, veuillez-vous référer à la section DÉPANNAGE.

Si vous ne trouvez pas de solution, veuillez contacter

- ▶ votre vendeur local ou
- ▶ rendez-vous sur le site www.haier.com, dans la zone Service et support, vous trouverez des numéros de téléphone et une FAQ. Vous pourrez également contacter le service de réclamation.

Pour contacter notre Service, rassurez-vous que les informations ci-après sont disponibles.

Ces informations sont disponibles sur la plaque signalétique.

Modèle _____ N° de série _____

Vérifiez également la Carte de garantie fournie avec le produit en cas de garantie.

Pour des renseignements généraux concernant les entreprises, vous trouverez ci-jointes nos adresses en Europe :

Adresses de Haier en Europe			
Pays*	Adresse postale	Pays*	Adresse postale
Italie	Haier Europe Trading SRL Via De Cristoforis, 12 21100 Varese ITALIE	France	Haier France SAS 3-5 rue des Graviers 92200 Neuilly sur Seine FRANCE
Espagne Portugal	Haier Iberie SL Pg. Garcia Faria, 49-51 08019 Barcelone ESPAGNE	Belgique-FR Belgique-NL Pays-Bas Luxembourg	Haier Bénélux SA Anderlecht Route de Lennik 451 BELGIQUE
Allemagne Autriche	Haier Allemagne GmbH Hewlett-Packard-Str. 4 D-61352 Bad Homburg ALLEMAGNE	Pologne République Tchèque Hongrie Grèce Roumanie Russie	Haier Pologne Sp. zo.o. Al. Jerozolimskie 181B 02-222 Warszawa POLOGNE
Royaume-Uni	Haier Appliances UK Co.Ltd. One Crown Square Church Street East Woking, Surrey, GU21 6HR Royaume-Uni		

*Pour de plus amples informations, veuillez consulter le site www.haier.com

HRF_HB_AFE_CFE*35C*J_FR-V03_190103

Haier



Hűtő-Fagyasztó

AFE635C*J

AFE735C*J

AFE635C*JW

CFE635C*J

CFE735C*J

HRF-635C*J

HB635C*J

*= Színkód

HU

Haier

Köszönjük, hogy Haier terméket vásárolt.

A készülék használatba vétele előtt figyelmesen olvassa el az alábbi utasításokat. Az utasítások fontos információkat tartalmaznak, melyek segítenek abban, hogy a legjobban kihasználhassa készülékét, valamint biztosítsa a biztonságos és helyes üzembe helyezést, használatot és karbantartást.

Tartsa ezt a kézikönyvet könnyen hozzáférhető helyen, hogy mindig megnézhesse a készülék biztonságos és helyes használata érdekében.

Ha eladja a készüléket, mellékelje a kézikönyvet, illetve ha elköltözik, hagyja a lakásban, és mindenképpen adja át ezt a kézikönyvet az új tulajdonosnak, hogy megismerhesse a készüléket és a biztonsági figyelmeztetéseket.

Jelmagyarázat



Figyelem - Fontos biztonsági utasítások



Általános információk és tippek



Környezetvédelmi információ

Hulladékkezelés

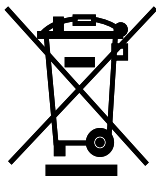

Segítsen a környezet és az emberi egészség védelmében. Helyezze a csomagolást megfelelő gyűjtőedénybe az újrahasznosításhoz. Segítsen az elektronikus és elektromos készülékek hulladékának újrahasznosításában. Az ezzel a jelzéssel ellátott készülékeket ne helyezze a háztartási hulladék közé. Jutassa el a terméket a helyi újrafeldolgozó üzembe vagy vegye fel a kapcsolatot az önkormányzattal.



FIGYELMEZTETÉS!

Sérülés vagy fulladásveszély!

A hűtőközegeket és gázokat professzionális módon kell ártalmatlanítani. A helyes le-
selejtezőskor ellenőrizze, hogy a hűtőkör csővezetéke nem sérült-e meg. Válassza le a készüléket az áramforrásról. Vágja el az elektromos kábelt és selejtezze le. Távolítsa el a tálcákat és a fiókokat, valamint az ajtóreteszt és a tömitéseket, hogy megakadályozza a gyermekek és állatok bezáródását a készülékbe.

1- Biztonsági információ	4
2- Felhasználási javaslat.....	8
3- Termékleírás.....	9
4- Kezelőpanel.....	12
5- Használat	13
6- Energiatakarékosági tanácsok	20
7- Berendezés	21
8- Ápolás és tisztítás.....	24
9- Hibaelhárítás	26
10- Üzembe helyezés	29
11- Műszaki adatok	33
12- Ügyfélszolgálat.....	36

Mielőtt bekapcsolná a készüléket, figyelmesen olvassa el a következő biztonsági utasításokat!:



FIGYELMEZTETÉS!

Az első használat előtt

- ▶ Ellenőrizze, hogy a készülék a szállítás során nem sérült-e meg.
- ▶ Távolítson el minden csomagolást és tartsa a gyerekektől távol.
- ▶ Várjon legalább két órát a készülék üzembe helyezése előtt, hogy a hűtőkör teljes hatékonysággal működhessen.
- ▶ A készülék nehéz, ezért mindig két személy kezelje.

Üzembe helyezés

- ▶ A készüléket egy jól szellőztetett helyen kell elhelyezni. A készülék felett legalább 20 cm, a készülék körül pedig legalább 10 cm szabad hely maradjon.
- ▶ Soha ne helyezze a hűtőszekrényt nedves környezetbe vagy olyan helyre, ahol víz érheti. A fröccsenő vizet és a foltokat tiszta, puha ruhával távolítsa el.
- ▶ Ne helyezze a készüléket olyan helyre, ahol közvetlen napfény éri, vagy hőforrás (tűzhely, fűtőtest) közelébe.
- ▶ A készüléket méretének és felhasználási módjának megfelelő helyre telepítse és vízszintezze.
- ▶ Hagyja szabadon a készülék és a beépített rendszerek szellőzőnyílásait.
- ▶ Ellenőrizze, hogy az adattáblán feltüntetett elektromos adatok megfelelnek az áramforrás adatainak. Ha nem, forduljon villanyszerelőhöz.
- ▶ A készülék 220-240 V-on, 50 Hz-es hálózaton működik. Rendellenes feszültségingadozás következtében a készülék nem indulhat el, vagy károsodhat a hőmérséklet szabályozó vagy a kompresszor, vagy működés közben rendellenes hangot adhat ki. Ebben az esetben automata feszültség szabályozó telepítése szükséges.
- ▶ Könnyen elérhető, különálló, földelt aljzatot használjon áramforrásként. A készüléket le kell földelni.
- ▶ **Csak az Egyesült Királyságban:** A készülék tápkábelén három érintkezős (földelt) dugasz található, amely a szabványos három érintkezős (földelt) aljzatba illeszkedik. Soha ne vágja le vagy szelje le a harmadik érintkezőt (a földelést). A készülék üzembe helyezése után is elérhetőnek kell lennie a dugasznak.
- ▶ Ne használjon elosztót és hosszabbítót.
- ▶ Ellenőrizze, hogy a tápkábelt nem csipte-e be a hűtőszekrény. A tápkábelre ne lépjen rá.
- ▶ Ne okozzon sérülést a hűtőkörön.



FIGYELMEZTETÉS!

Napi használat

- ▶ A készülék használható 8 éves és ennél nagyobb gyermekek által, valamint csökkentett fizikális, érzékelési vagy mentális készségekkel rendelkező személyek által, vagy tapasztalattal és tudással nem rendelkező személyek által, ha őket a biztonságukért felelős személy a készülék használatával kapcsolatban tájékoztatással vagy iránymutatással látta el.
- ▶ Tartsa távol a 3 évnél fiatalabb gyermekeket a készüléktől, amennyiben nincsenek folyamatosan felügyelet alatt.
- ▶ Ne hagyja a gyermekeket a készülékkel játszani.
- ▶ Ha városi gáz vagy más gyúlékony gáz szivárog a hűtőszekrény közelében: zárja el a szivárgó gáz csapját, nyissa ki az ajtókat és az ablakokat, és ne húzza ki vagy dugja be a hűtőszekrény vagy más készülék tápkábelét.
- ▶ Vegye figyelembe, hogy a készüléket 10 és 43°C fok közötti környezeti hőmérsékleten való üzemeltetésre tervezték. Lehetséges, hogy a készülék nem működik megfelelően, ha hosszú ideig a feltüntetett tartományon kívüli hőmérsékleten hagyják.
- ▶ Ne helyezzen nem stabil tárgyakat (nehéz tárgyakat, vízzel telt edényeket) a hűtő tetejére, hogy elkerülje a leeső tárgyak okozta személyi sérülés, vagy a vízzel való érintkezés miatt az áramütés veszélyét.
- ▶ Ne húzza az ajtó polcait. Az ajtó megdőlhét, az üvegrekesz leszakadhat vagy a készülék előredőlhét.
- ▶ Csak a fogantyúknál fogva nyissa ki és csukja be az ajtókat. Az ajtók, valamint az ajtók és a szekrény közötti rés nagyon szűk. Ne dugja a kezét ezekre a területekre, hogy elkerülje az ujjai becsípődését. Csak akkor nyissa ki és csukja be a hűtőszekrény ajtaját, ha nem állnak gyermekek az ajtó mozgási tartományában.
- ▶ Ne tároljon vagy használjon gyúlékony, robbanékony vagy maró hatású anyagokat a készülékben vagy annak közelében.
- ▶ A készülékben ne tároljon gyógyszereket, baktériumokat vagy kémiai anyagokat. A készülék háztartási berendezés. Nem ajánlott pontos hőmérsékletet igénylő anyagok tárolására.
- ▶ Sose tároljon folyadékokat üvegekben és dobozokban (a magas alkoholtartalmú szeszes italokon kívül), különösen szénsavas üdítőitalokat a fagyasztóban, mert a fagyasztás során ezek felrobbannak.
- ▶ Ellenőrizze az ételkészlet állapotát, ha a fagyasztóban felmelegedést tapasztal.



FIGYELMEZTETÉS!

Napi használat

- ▶ Ne állítson be feleslegesen alacsony hőmérsékletet a hűtőszekrényben. Magas beállításokon mínusz hőmérséklet is elérhető. Figyelem: Az üvegek felrobbanhatnak.
- ▶ Ne érintse meg a fagyasztott termékeket nedves kézzel (viseljen kesztyűt). Különösen ne fogyassza el azonnal a jégkrémeket közvetlenül azután, hogy kivette a fagyasztórekeszből. Fennáll a fagyásveszély vagy a fagyási hólyagosodás veszélye. Elsősegély: tartsa azonnal folyó hideg víz alá. Ne húzza el!
- ▶ Ne érintse meg működés közben a fagyasztó tárolórekeszét, különösen nedves kézzel ne tegye, mert a keze odafagyhat a felülethez.
- ▶ Áramkimaradás során vagy tisztítás előtt a készüléket húzza ki a dugaljzatról. Várjon legalább 5 percet a készülék újraindításával, mert a gyakori elindítás károsíthatja a kompresszort.
- ▶ Ne használjon a gyártó ajánlásain kívüli elektromos berendezéseket a készülék élelmiszertároló rekeszeiben.

Karbantartás / tisztítás

- ▶ A gyermekek legyenek felügyelet alatt, ha tisztítják vagy karbantartják a készüléket.
- ▶ A szokásos karbantartás előtt válassza le a készüléket az elektromos hálózatról. Várjon legalább 5 percet a készülék újraindításával, mert a gyakori elindítás károsíthatja a kompresszort.
- ▶ A dugaszról és ne a kábelnél fogva húzza ki a készüléket.
- ▶ Ne kaparja le a zúsmarát és a jeget éles tárgygal. Ne használjon permetezőt, elektromos fűtőeszközt például fűtőtestet, hajszárítót, gőztisztítót vagy más hőforrást, hogy elkerülje a műanyag alkatrészek károsodását.
- ▶ Ne használjon mechanikus berendezéseket vagy egyéb eszközöket a kiolvasztás felgyorsításához, mint amelyeket a gyártó ajánlott.
- ▶ Ha a készülék kábele sérült, a veszélyhelyzet elkerülése érdekében ki kell cseréltetni a gyártóval, vagy egy szakszerelővel, vagy egy megfelelően képesített szakemberrel.

**FIGYELMEZTETÉS!****Karbantartás / tisztítás**

- ▶ Ne próbálja meg egyedül megjavítani, szétszerelni vagy módosítani a készüléket. Ha javításra van szükség, vegye fel a kapcsolatot az ügyfélszolgálattal.
- ▶ Legalább évente egyszer takarítsa le a port a készülék hátuljáról, hogy elkerülje a tűzveszélyt, valamint az energiafogyasztás növekedését.
- ▶ Ne szórja be vagy öblítse le a készüléket tisztítás közben.
- ▶ Ne használjon vízpermetet vagy gőzt a készülék tisztítására.
- ▶ Ne tisztítsa le a hideg üvegpolecokat forró vízzel. A hirtelen hőmérsékletváltozás miatt az üveg eltörhet.

Tájékoztatás a hűtőgázzal**FIGYELMEZTETÉS!**

A készülék gyúlékony hűtőközeget, IZOBUTÁNT (R600a) tartalmaz. Ellenőrizze, hogy a szállítás vagy az üzembe helyezés során nem sérült-e meg a hűtőkör. A szivárgó hűtőközeg szemsérülést vagy gyulladást okozhat. Sérülés esetén tartsa távol a nyílt lángot, alaposan szellőztesse ki a helyiséget, **ne** dugja be vagy húzza ki a készülék vagy bármely más készülék tápkábelét. Tájékoztassa az ügyfélszolgálatot.

Ha a hűtőközeg szembe kerül, azonnal öblítse ki folyó vízzel, és azonnal forduljon orvoshoz.

**FIGYELMEZTETÉS!**

- ▶ Vigyáz, hogy ne okozhassanak tüzet azzal, ami gyúlékony anyagok.
- ▶ FIGYELMEZTETÉS: amikor a készülék elhelyezése, biztosítja az ellátási köldökzsinór csapdában vagy sérült.
- ▶ FIGYELMEZTETÉS: nem az értékesítési meg több hordozható vagy hordozható tápegységek hátul a készüléket.

2.1 Rendeltetészerű használat

Ez a készülék élelmiszerek hűtésére és fagyasztására készült. Kifejezetten száraz, beltéri háztartási célokra készült. Kereskedelmi vagy ipari felhasználásra nem alkalmas.

A készülék módosítása vagy megváltoztatása tilos. A nem rendeltetészerű használat veszélyes lehet és a jótállás elvesztésével jár.



Megjegyzés

A műszaki változtatások és a különböző típusok miatt az ebben a fejezetben levő ábrák eltérhetnek az Ön készüléktípusától.

3.1.1. Képek a készülékről (AFE series 3.1.1 ábra)



A: Hűtőtér

- 1 LED-es hűtő világítás
- 2 Légvezeték érzékelője (a panel mögött)
- 3 Adattábla
- 4 Üvegpolcok
- 5 O.K.-hőmérséklet jelző
- 6 Üvegpolc
- 7 Légvezeték
- 8 Saját zóna rekeszfedél
- 9 Saját zóna rekesz
- 10 Ajtórekesz

B: Fagyasztószekrény

- 11 Felső fagyasztó fiók vel előfagyasztó rekesz
- 12 Alsó fagyasztó fiók
- 13 Állítható lábak

Vízadagoló

- 14 Vízadagoló
- 15 Víztartály

i Megjegyzés

A műszaki változtatások és a különböző típusok miatt az ebben a fejezetben levő ábrák eltérhetnek az Ön készüléktípusától.

3.1.2 Képek a készülékről (CFE series 3.1.2 ábra)

Model: CFE635C*J
CFE735C*J
HRF-635C*J

3.1.2

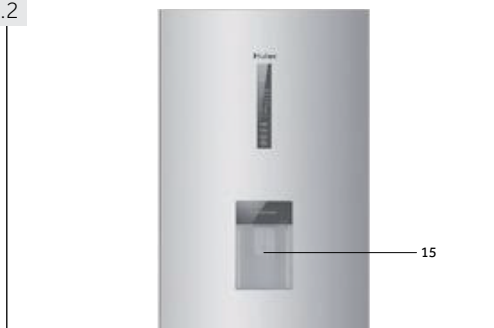
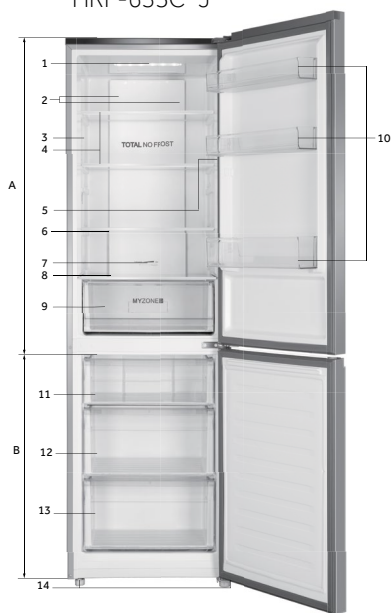

Model: CFE735C*JW



*= Színkód: G, M, W, S, R vagy B

A: Hűtőtér

- 1 LED-es hűtő világítás
- 2 Légvezeték érzékelője (a panel mögött)
- 3 Adattábla
- 4 Üvegpolcok
- 5 O.K.-hőmérséklet jelző
- 6 Üvegpolc
- 7 Légvezeték
- 8 Saját zóna rekeszfedél
- 9 Saját zóna rekesz
- 10 Ajtórekesz

B: Fagyasztószekrény

- 11 Felső fagyasztó fiók
- 12 Középső fagyasztó fiók
- 13 Alsó fagyasztó fiók
- 14 Állítható lábak
- 15 Vízagagoló
- 16 Víztartály

3.2 Tartozékok

Ellenőrizze a tartozékokat és dokumentumokat a következő lista alapján 2.2 sz. kép):

Kérjük, őrizze meg a telepítési és karbantarási tartozékokat és az irodalmat.

3.2



Jégkockatartó
fedéllel

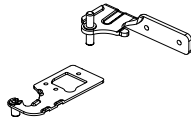

Ajtópántok

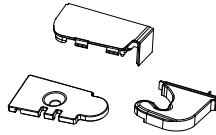

Fedelek



Ajtómegállító



Tojástartó



Energia címke



Jótállási jegy



Felhasználói
kézikönyv

Kezelőpanel (4. sz. kép)

4

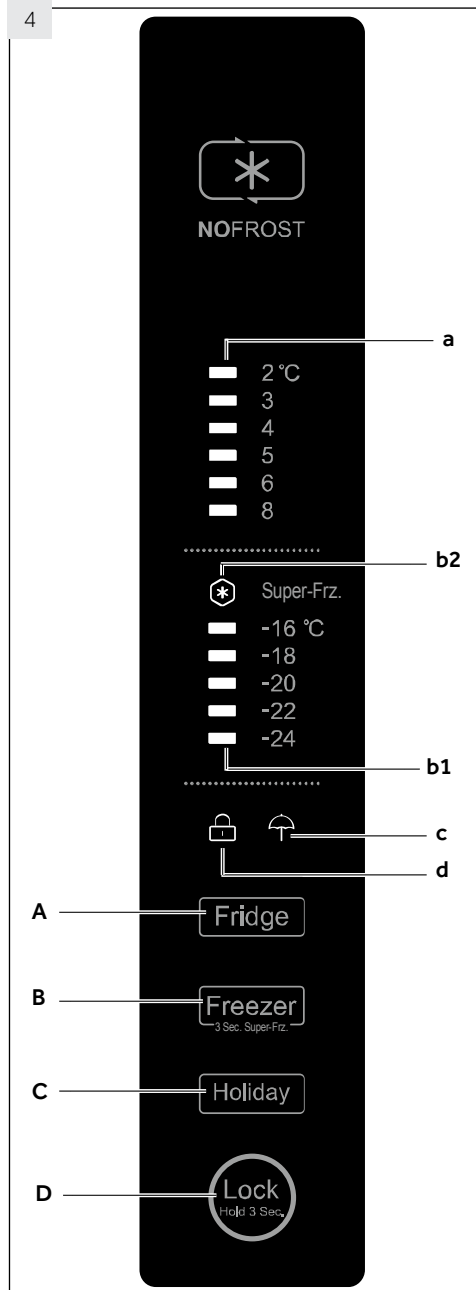

Jelmagyarázat:

- A Hűtőgép hőmérséklet beállítása
- B Fagyasztó hőmérséklet beállítása
- Szuper fagyasztás funkció bekapcsolás/kikapcsolás
- C Nyaralás funkció bekapcsolás/kikapcsolás
- D Kezelőpanel lezárása/feloldása

Jelzőfények:

- a Hűtőrekesz hőmérséklet
- b1 Fagyasztó rekesz hőmérséklet
- b2 Szuper fagyasztás funkció („Super-Frz.”)
- c Nyaralás funkció
- d Kezelőpanel lezárás

5.1 Az első használat előtt

- ▶ Távolítsa el minden csomagolóanyagot, tartsa távol őket a gyermekektől, és helyezze el őket környezetbarát módon.
- ▶ Tisztítsa meg a készülék belsejét és külsejét enyhe tisztítószeres vízzel, mielőtt bármilyen élelmiszert helyezne bele.
- ▶ A készülék vízszintezése és megtisztítása után várjon legalább 2 órát, mielőtt az elektromos hálózathoz csatlakoztatná. Tekintse meg az ÜZEMBEHELYEZÉS részt.
- ▶ Magas beállítással hűtse elő a rekeszeket, mielőtt behelyezi az élelmiszert. A Szuper fagyasztás funkció segít a fagyasztó részleg gyors lehűtésében.
- ▶ A hűtőszekrény és a fagyasztó hőmérséklete automatikusan 5° C, illetve -18° C-ra van állítva. Ezek az ajánlott beállítások. Szükség esetén kézzel megváltoztathatja ezeket a beállításokat. Lásd HÖMÉRSEKLET BEÁLLÍTÁSA.

5.2 Érintőgombok

A kezelőpulton levő gombok érintőgombok, melyek már az ujjak enyhe érintésére is reagálnak.

5.3 A készülék be-/kikapcsolása

A készülék rögtön bekapcsol, miután az elektromos hálózathoz csatlakoztatta.

A készülék első bekapcsolásakor az „a” és a „b1” kijelzők az előre beállított értéket mutatják (lásd MEGJEGYZÉS).



Megjegyzés: Előbeállítás

- ▶ A készülék gyárilag az 5°C (hűtőszekrény) és a -18°C (fagyasztó) ajánlott hőmérsékletekre van beállítva. Normális környezeti hőmérsékleti feltételek mellett nem kell beállítania a hőmérsékletet.
- ▶ Ha a készüléket az elektromos hálózatról való leválasztás után újból bekapcsolják, 12 órába is telhet, amíg a helyes hőmérsékletet eléri.

Kikapcsolás előtt őrítse ki a készüléket. A készülék kikapcsolásához húzza ki a tápkábelt az elektromos aljzatból.

5.4 Készenléti üzemmód

A kijelző egy gomb megnyomása után 30 mp-cel automatikusan kikapcsol. A kijelző automatikusan zárolódik. Automatikusan felvillan bármely billentyű megérintésekor vagy az ajtó kinyitásakor.

5.5 Kezelőpanel lezárása/feloldása



Megjegyzés: Kezelőpanel lezárás

A kezelőpanel automatikusan zárolja magát, ha 30 másodpercig nem érintenek meg egyetlen gombot sem. A beállításokhoz a kezelőpanelt fel kell oldani.

- ▶ Érintse meg a "D" gombot 3 másodpercig, hogy a kezelőpanel elemeit ne lehessen aktiválni (lásd 5.5.1 kép).
- ▶ Megjelenik a kapcsolódó "d" jelzés (lásd 5.5.2 kép).
- ▶ A feloldáshoz érintse meg újra a gombot.

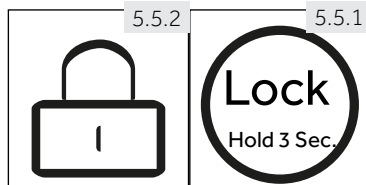

5.6

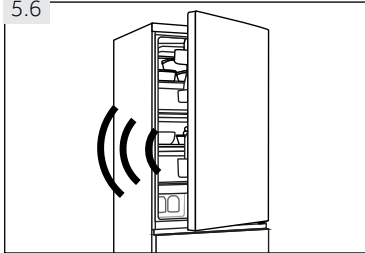

5.6 Ajtó nyitva riasztás

Ha a hűtőszekrény ajtaja több mint 1 perc nyitva van, megszólal az ajtó nyitva riasztóhang (lásd 5.6 kép). A riasztóhangot az ajtó becsukásával elhallgattathatja. Ha az ajtó több mint 7 percig nyitva van, a hűtőszekrény és a kezelőpanel világítása automatikusan kikapcsol.

5.7 A hőmérséklet beállítása

A belső hőmérsékletet az alábbi tényezők befolyásolják:

- ▶ Környezeti hőmérséklet
- ▶ Az ajtónyitás gyakorisága
- ▶ A tárolt élelmiszer mennyisége
- ▶ A készülék helye

5.7.1 A hűtőszekrény hőmérsékletének beállítása

1. Ha blokkolva van a „D” gomb megérintésével oldja ki a panelt. (lásd 5.5.1 kép).
2. Érintse meg többször egymás után az „A” gombot (Hűtőszekrény), amíg az „a” hőmérséklet kijelző a kívánt értéken villogni kezd (lásd 5.7.1 kép).
A hűtő optimális hőmérséklete 5°C. A hidegebb hőmérséklet feleslegesen megnöveli az energiafogyasztást.
3. Néhány másodperc elteltével az „a” hőmérséklet kijelző állandóan világítani fog és a beállítás megerősítésre kerül.

5.7.1

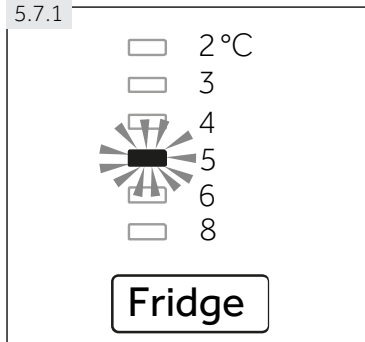

5.7.2 A fagyasztó hőmérsékletének beállítása

1. Ha blokkolva van a „D” gomb megérintésével oldja ki a panelt. (lásd 5.5.1 kép).
2. Érintse meg egymás után többször a „B” gombot (Fagyasztó), amíg a „b1” hőmérséklet kijelző a kívánt értéken villogni kezd. (5.7.2 ábra).
A fagyasztó optimális hőmérséklete -18 °C. A hidegebb hőmérséklet feleslegesen megnöveli az energiafogyasztást.
3. Néhány másodperc múlva a „b1” hőmérsékletkijelző folyamatosan világít, és a beállítás megerősítésre kerül.

5.7.2

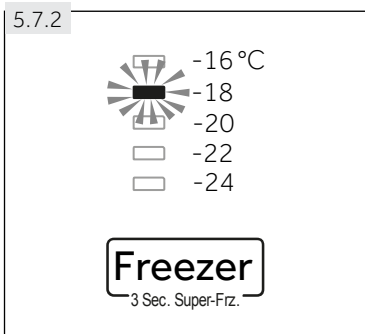

Megjegyzés: Konfliktus más funkciókkal

A megfelelő rekeszben nem lehet beállítani a hőmérsékletet, ha egy másik funkció (Super fagyasztó vagy Szabadság) van aktiválva vagy a kijelző zárva van. A megfelelő indikátor villogni fog.

5.8 Szuper fagyasztó funkció

A friss élelmiszert a lehető leggyorsabban le kell fagyasztani. Ezzel őrizhető meg a legjobb tápérték, megjelenés és íz. A Szuper fagyasztó funkció meggyorsítja a friss élelmiszer fagyasztását, és megvédi a már hűtőszekrényben levő árukat a nem kívánt felmelegedéstől. Ha egyszerre nagy mennyiségű élelmiszert szeretne lefagyasztani, ajánlatos a Szuper fagyasztó funkciót 24 órával a fagyasztó használata előtt bekapcsolni.

1. Ha blokkolva van a „D” gomb megérintésével oldja ki a panelt. (lásd 5.5.1 kép).
2. Érintse meg a "B" (Fagyasztó) gombot 3 másodpercig, a "b2" jelzőfény világít és a funkció aktiválódik (lásd 5.8 kép).
3. Ugyanezzel a művelettel tudja kikapcsolni a Szuper fagyasztó funkciót.

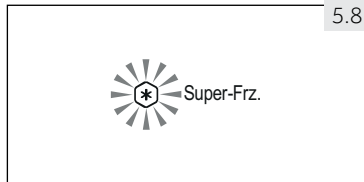

Megjegyzés: Automatikus kikapcsolás

A Szuper fagyasztó funkció 56 óra elteltével automatikusan kikapcsol. A készülék ezután a korábban beállított hőmérsékleten üzemel.

5.9 Szabadság funkció

Ez a funkció a hűtőszekrény hőmérsékletét állandó 17 °C-ra állítja.

Így az üres hűtőszekrény ajtaja becsukva maradhat, nem keletkezik szag és penész a hosszú távollmaradás (pl. szabadság) alatt. A fagyasztószekrényt nem érinti ez a beállítás.

1. Ha blokkolva van a „D” gomb megérintésével oldja ki a panelt. (lásd 5.5.1 kép).
2. Érintse meg a „C” (Szabadság) gombot; a „c” jelzőfény világít, és a funkció aktiválódik (lásd 5.9 ábra).
3. Ugyanezzel a művelettel tudja kikapcsolni a Szabadság funkciót.

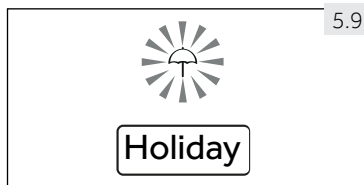

FIGYELMEZTETÉS!

A Szabadság funkció működése alatt nem tárolható élelmiszer a hűtőszekrényben. A +17 °C túl magas az élelmiszerek tárolásához.



Megjegyzés: Automatikus hiba kijelzés

Ha az „a” vagy „b1” jelzőfény hiba miatt villog, kérjük, a lehető leghamarabb lépjen kapcsolatba az értékesítés utáni szerviz szakemberével.

5.10

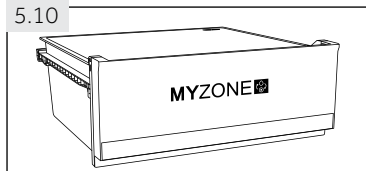

5.10 MyZone rekesz

A hűtőszekrényben van egy MyZone rekesz (5.10 ábra). Az élelmiszerek optimális tápértékének a megőrzéséhez kiválasztható az élelmiszerek tárolási igényeinek legjobban megfelelő hőmérséklet a hidegtől (Chiller) a gyümölcs és zöldségnek (Fruit&Vegetable) megfelelőig. (5.11 ábra)

5.11

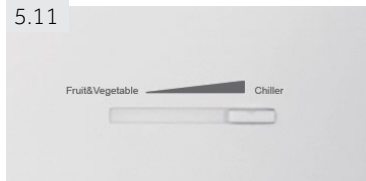

5.11 MyZone rekesz funkcióinak beállítása

A MyZone rekesz használható hideg (Chill) rekeszként vagy friss élelmiszerek tárolására alkalmas rekeszként is, a légcsatorna vezérlésével ez a rekesz alkalmas különböző fajta élelmiszereket tárolására.



Megjegyzés: MyZone rekesz

- ▶ Ebben a rekeszben a hőmérséklet a hideg (Chill) fokozattól a friss élelmiszereknek megfelelő fokozatig állítható.
- ▶ A rekeszben a hőmérséklet akkor a legalacsonyabb, amikor a hőfokszabályzó a jobb oldali hideg (Chiller) pozícióban áll. A rekeszben a hőmérséklet akkor a legmagasabb, amikor a hőfokszabályzó a bal oldali gyümölcs-zöldség (Fruit&Vegetable) pozícióban áll.
- ▶ Lehet, hogy kissé megváltozik a különböző környezeti hőmérséklet vagy hűtőszekrény munkatípusa miatt.
- ▶ A dobozban lévő hőmérséklet nullára süllyedhet, tehát mielőtt gyümölcsöt és zöldséget helyezne el benne, kérjük, hogy helyesen állítsa be.

5.12 Vízadagoló

A vízadagolóval hideg ivóvizet lehet adagolni.

Az első használat előtt a víztartályt meg kell tisztítani (lásd ÁPOLÁS ÉS TISZTÍTÁS).

5.12.1 A víztartály feltöltése



FIGYELMEZTETÉS!

Csak ivóvizet használjon.

Győződjön meg róla, hogy a víztartály megfelelően van behelyezve (lásd a BEREENDEZÉS c. részt)

Forgassa el és emelje le az (A) fedelet, és öntsön friss ivóvizet a víztartályba (5.12.1 ábra).

Csak a jelzésig (2.5 l) töltsse fel vízzel, mert ellenkező esetben az ajtó kinyitásakor és zárásakor a víz túlcserdulhat.

Zárja le a kerek fedelet (A), amíg a helyére nem kattán.

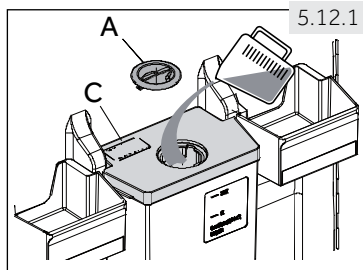

Megjegyzés: Vízadagoló

- ▶ Az újratöltés előtt öntse ki a maradék vizet, és tisztítsa meg a víztartályt.
- ▶ Ha huzamosabb ideig nincs szüksége vízre, akkor ürítse ki a víztartályt, és helyezze vissza a tiszta tartályt.
- ▶ A víztartály (C) fedele (5.12.1 ábra) energiamegtakarítás célját is szolgálja. Ha hosszabb ideig nem akarja használni a vízadagolót, akkor is tartsa rajt a fedelet a jobb szigetelés és energiamegtakarítás érdekében.

5.13 Tippek a friss élelmiszerek tárolásához

5.13.1 Tárolás a hűtőszekrényben

- ▶ A hűtőszekrény hőmérséklete 5 °C alatt legyen.
- ▶ A forró ételt először szobahőmérsékletre kell lehűteni, mielőtt behelyezné azt a hűtőszekrénybe.
- ▶ A hűtőszekrényben tárolt élelmiszert meg kell mosni és meg kell szárítani
- ▶ Az élelmiszert megfelelően lezárva kell tárolni, hogy elkerülje a szagok keletkezését és az íz megváltozását.
- ▶ Ne tároljon nagy mennyiségű élelmiszert. Az élelmiszerek között hagyjon helyet, hogy a hideg levegő áramolhasson körülöttük, és jobb és egyenletesebb a hűtés.
- ▶ A naponta fogyasztott élelmiszert érdemes a polc elején tárolni.
- ▶ Hagyjon helyet az élelmiszerek és a belső falak között, hogy a levegő szabadon áramolhasson. Ne tárolja az élelmiszereket a hátsó falnak támasztva: az élelmiszer hozzáfagyhat a hátsó falhoz. Kerülje el, hogy az élelmiszerek (különösen az olajos vagy savas élelmiszerek) közvetlenül hozzáérjenek a belső burkolathoz, mert az olaj/sav szétmarhatja a belső burkolatot. Takarítsa fel az olajos/savas szennyeződést, ha ilyet talál.
- ▶ A fagyasztott élelmiszert a MyZone rekesz kioldasztás funkciójának a segítségével finoman ki lehet engedni. Ezzel energiát takarít meg.
- ▶ A gyümölcsök és zöldségek, például a cukkini, dinnye, papaja, banán, ananász stb. érési folyamata felgyorsulhat a hűtőszekrényben. Ezért nem ajánlatos őket a hűtőszekrényben tárolni. Azonban az erősen éretlen gyümölcsök érése bizonyos ideig gyorsítható. A hagyma, fokhagyma, gyömbér és más gyökeres zöldségek szintén szobahőmérsékleten tárolhatók.
- ▶ A hűtőszekrényben érezhető kellemetlen szagok azt jelzik, hogy valami kiömlött és takarítás szükséges. Lásd a GONDOZÁS ÉS TISZTÍTÁS részt.
- ▶ A különböző élelmiszereket különböző helyekre kell tenni tulajdonságaik alapján (lásd a 5.13.1).

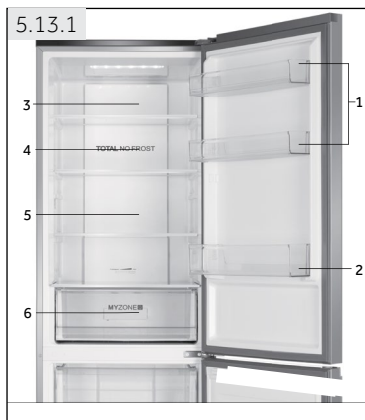

- 1 Vaj, sajt, tojás, fűszerek, stb.
Dzsem, sajt, paradicsom püré, stb.
- 2 Italok és palackozott élelmiszerek.
- 3 Savanyúságok, konzervek stb.
- 4 Húskészítmények, nassolnivalók, tészta, tej, tofu, tejtermékek stb.
- 5 Főtt hús, felvágottak stb.
- 6 MyZone rekesz: Gyümölcs, zöldség, saláta stb.

5.13.2 Tárolás a fagyasztószekrényben

- ▶ Tartsa a fagyasztószekrény hőmérsékletét -18°C -on.
- ▶ A fagyasztás előtt 24 órával kapcsolja be a Szuper fagyasztó funkciót, kis mennyiségű élelmiszer esetén 4-6 óra is elegendő.
- ▶ A forró ételt először szobahőmérsékletre kell lehűteni, mielőtt behelyezné azt a fagyasztószekrénybe.
- ▶ A kis adagokra feldarabolt élelmiszer gyorsabban lefagy, könnyebb kiolvasztani és elkészíteni. Az egyes adagok tömege ne haladja meg a 2.5 kg-ot
- ▶ Ajánlatos becsomagolni az élelmiszert, mielőtt a fagyasztóba tenné azt. A csomagolás külseje legyen száraz, hogy megakadályozza a zacskók összefagyását. A csomagolóanyag legyen szagmentes, légmentes, nem mérgező.
- ▶ Az élelmiszerek lejáratának elkerülése érdekében kérjük, írja fel a fagyasztás idejét, az eltarthatóság idejét, valamint az élelmiszer nevét az élelmiszer csomagolására.
- ▶ **FIGYELEM!** A savak, alkáli és sós anyagok kimarhatják a fagyasztó belső felületét. Ilyen anyagokat tartalmazó élelmiszert (pl. tengeri halat) ne helyezzen közvetlenül a belső felületre. A fagyasztóban levő sós vizet azonnal fel kell takarítani.
- ▶ Ne lépje túl az élelmiszerek gyártók által javasolt tárolási időtartamát. Csak a szükséges mennyiségű élelmiszert vegye ki a fagyasztóból.
- ▶ A kiolvasztott élelmiszert gyorsan fogyassza el. A kiolvasztott élelmiszert nem szabad újból lefagyasztani, kivéve ha először megfőzte, ellenkező esetben ehetetlenné válhat.
- ▶ Ne tegyen nagy mennyiségű friss élelmiszert a fagyasztószekrénybe. Nézze meg a fagyasztó fagyasztási kapacitását - lásd a MŰSZAKI ADATOK részt vagy az adatokat az adattáblán.
- ▶ A fagyasztóban legalább -18°C 2-12 hónapig a tulajdonságaiktól függően tárolhatók az élelmiszerek (pl. hús: 3-12 hónap, zöldségek: 6-12 hónap)
- ▶ Friss élelmiszer fagyasztásakor kerülje el, hogy az hozzáérjen a már fagyott élelmiszerhez. Fennáll a felolvadás veszélye!

Iparilag fagyasztott (mirelit) élelmiszer tárolásakor kövesse az alábbi útmutatót:

- ▶ Mindig tartsa be a gyártó által előírt eltarthatósági időt. Ne lépje túl a megadott időt!
- ▶ A vásárlás és a tárolás közötti időt próbálja a lehető legrövidebbre venni, hogy meg-tartsa az élelmiszer minőségét.
- ▶ -18°C vagy az alatt tárolt fagyasztott élelmiszert vásároljon.
- ▶ Kerülje el az olyan élelmiszer vásárlását, amelynek csomagolásán jég vagy deresedés található. - Ez azt jelzi, hogy talán a termék részben kiolvadt majd újra lefagyasz-tották - a hőmérsékletemelkedés hatással van az élelmiszer minőségére.



Energiatakarékossági tanácsok

- ▶ Biztosítsa a készülék megfelelő szellőzését (lásd ÜZEMBE HELYEZÉS).
- ▶ Ne helyezze a készüléket olyan helyre, ahol közvetlen napfény éri, vagy hőforrás (tűzhely, fűtőtest) közelébe.
- ▶ Ne állítson be feleslegesen alacsony hőmérsékletet a készülékben. Az energiafogyasztás növekszik, minél alacsonyabb hőmérsékletet állít be.
- ▶ Az olyan funkciók mint a SZUPER FAGYASZTÁS több energiát fogyasztanak.
- ▶ Várja meg, hogy a meleg étel lehűljön, mielőtt a készülékbe helyezi.
- ▶ A készülék ajtaját a lehető legkisebbre és a lehető legrövidebb ideig nyissa ki.
- ▶ Ne töltsse túl a készüléket, hogy ne akadályozza a légáramlást.
- ▶ Kerülje el, hogy levegő kerüljön az élelmiszer csomagolásába.
- ▶ Tartsa az ajtó tömitéseket tisztán, hogy az ajtó mindig helyesen záródhasson.
- ▶ A hűtőszekrény részben olvassa fel a fagyasztott élelmiszert.

i Megjegyzés: A modelltől függően eltérések fellelphetnek

A különböző modellekből adódóan, az Ön készüléke nem biztos, hogy minden következő funkcióval rendelkezik. Tekintse meg a TERMÉKLEÍRÁS fejezetet.

7.1 Multi Air Flow

A hűtőszekrény olyan rendszert tartalmaz, ahol a levegő több helyről is áramlik, a hideg levegő minden polcszinten kering (lásd 7.1 kép). Ezzel egységes hőmérséklet érhető el, így az élelmiszerek hosszabb ideig eltarthatók.

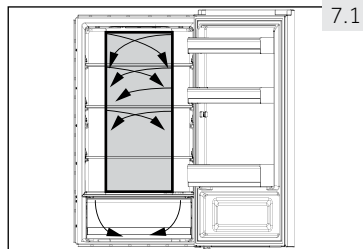

7.2 Állítható polcok

A polcok magassága a tárolási igényeinek megfelelően állíthatók.

1. A polc áthelyezéséhez először emelje fel a hátsó részét (1), majd húzza ki (2) (lásd 7.2 kép).
2. A behelyezéskor helyezze mindkét oldalán a sínre, és tolja be egészen hátra addig, amíg nem rögzül a két oldalon levő résekben.

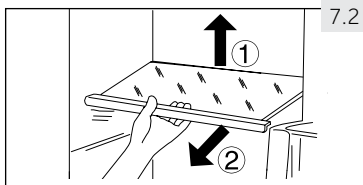

i Megjegyzés: Polcok

Ellenőrizze, hogy a polc minden vége vízszintesen áll-e.

7.3 Eltávolítható ajtórekeszek

Az ajtórekeszek kivehetők, így könnyebb tisztítani őket: Helyezze a kezét a rekesz két oldalára, emelje fel (1), és húzza ki (2) (lásd 7.3 kép).

Az ajtórekesz behelyezéséhez a fenti lépéseket fordított sorrendben végezze el.

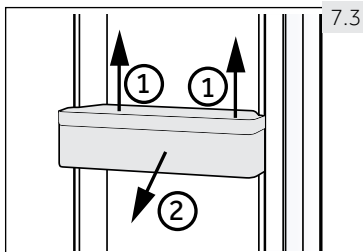

7.4 MyZone rekesz

A MyZone rekesz (7.4 ábra) használatáról és beállításáról lásd a HASZNÁLAT fejezetet (MyZone rekesz).

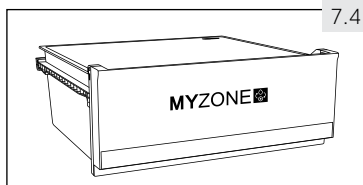

! FIGYELMEZTETÉS!

Ne tároljon benne olyan termékeket, melyekhez pontos hűtési hőmérséklet szükséges, pl. gyógyszerek és élelmiszer terápiai cikkek, mert ezek elromolhatnak.

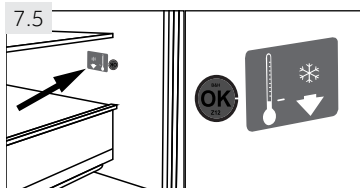

7.5 OK-hőmérséklet kijelző

Az OK-hőmérséklet jelző (lásd 7.5 kép) segítségével meghatározható a +4°C alatti hőmérséklet. Fokozatosan csökkentse a hőmérsékletet, ha a jelzőn nem olvasható az "OK" felirat.

i Megjegyzés: OK-matrica

Ha a készüléket bekapcsolják, 12 órába is telhet, amíg a helyes hőmérsékletet eléri.

7.6 Világítás

A belső LED világítás kigyullad amikor az ajtó kinyílik. A világítások teljesítményére nincsen hatással a készülék többi beállításának.

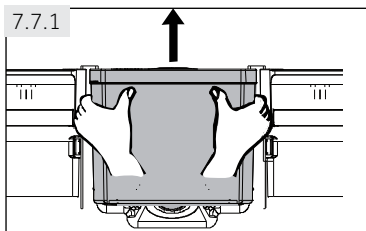

7.7 Víztartály

7.7.1 A víztartály eltávolítása

Az ajtórekeszekhez hasonlóan a víztartály is kivehető, majd a megtisztítás után visszahelyezhető (7.4.1 ábra).

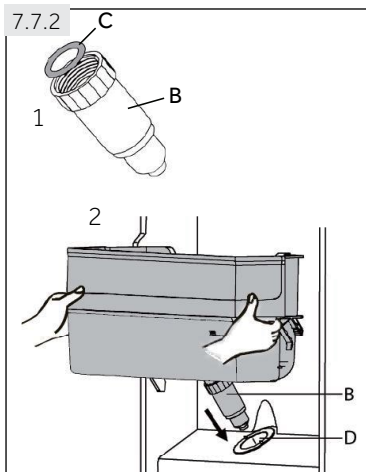

7.7.2 A víztartály behelyezése

1. Győződjön meg róla, hogy a vízadagoló cső (B) szorosan csatlakozik a víztartályhoz, és az O-gyűrű a helyén van (7.7.2-1 ábra).
2. Helyezze be a víztartályt úgy, hogy a vízadagoló cső (B) az ajtó nyílásába (D) illeszkedjen (7.7.2-3 ábra).

i Megjegyzés: Vízartály

- ▶ Győződjön meg róla, hogy a cső szorosan csatlakozik a víztartályhoz,
- ▶ és az O-gyűrű (C) a helyén van. Ha a víztartály nincs megfelelően behelyezve, víz folyhat ki a csatlakozásnál.
- ▶ A víztartály kivételét és visszahelyezését finoman végezze, ellenkező esetben a tartály károsodhat.

7.8 Eltávolítható fagyasztó fiók

A rekesz kivételéhez húzza ki a lehető legnagyobb mértékben (1) emelje fel és vegye ki (2) (lásd 7.8 kép).

Az ajtórekesz behelyezéséhez a fenti lépéseket fordított sorrendben végezze el.

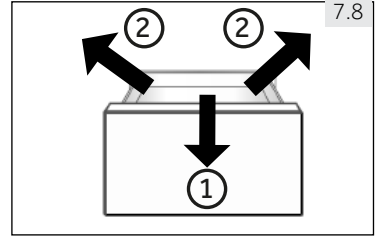

FIGYELEM!

Ne terhelje túl a fiókokat: Az egyes fiókok maximális terhelhetősége: 35 kg!

7.9 Előfagyasztó rekesz

A felső fiókban előfagyasztó állvány található, amely szükség esetén az alsó fiókban is elhelyezhető (lásd 7.9 kép). A friss fagyasztott élelmiszer elkülöníthető a már fagyasztottól, így egyenletes lehet a fagyasztási folyamat és a fagyasztott élelmiszer nem fog felolvadni. A fagyasztott élelmiszer átrendezése után ezek a rekeszek kis méretű élelmiszerek, például növények, jégkrém vagy jégkockatartó egyszerű tárolására használható.

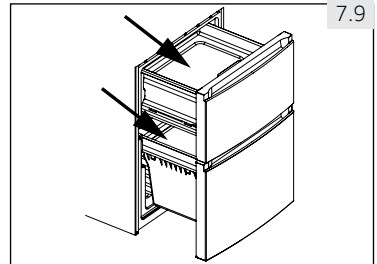



FIGYELMEZTETÉS!

Tisztítás előtt húzza ki a hálózati kábelt az áramforrásból.

8.1 Általános

Akkor tisztítsa a készüléket, amikor kevés élelmiszer van benne, vagy amikor teljesen üres. A készüléket négyhetente érdemes kitakarítani a megfelelő karbantartás érdekében, valamint hogy megakadályozza a romlott élelmiszerek okozta szagok keletkezését.



FIGYELMEZTETÉS!

- ▶ Ne tisztítsa a készüléket kemény kefével, drótkefével, tisztítószerrel, benzinnel, amilacetáttal, acetonnal és hasonló szerves oldatokkal, savakkal vagy lúgos oldatokkal. Kérjük, speciális hűtőgép tisztítószerrel használjon a károsodás elkerülése érdekében.
- ▶ Ne szórja be vagy öblítse le a készüléket tisztítás közben.
- ▶ Ne használjon vízpermetet vagy gőzt a készülék tisztítására.
- ▶ Ne tisztítsa le a hideg üvegpolicokat forró vízzel. A hirtelen hőmérsékletváltozás miatt az üveg eltörhet.
- ▶ Ne érintse meg működés közben a fagyasztó tárolórekeszt, különösen nedves kézzel ne tegye, mert a keze odafagyhat a felülethez.
- ▶ Felmelegedés esetén ellenőrizze a fagyasztott élelmiszerek állapotát.

8.1

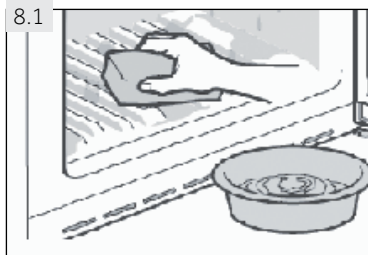

- ▶ Mindig tartsa tisztán az ajtó tömítést.
- ▶ Semleges tisztítószeres, meleg vizes szivaccsal törölje le a készülék belsejét és burkolatát (lásd 8.1 ábra).
- ▶ Öblítse le, és törölje szárazra puha ruhával.
- ▶ Ne tisztítsa a készülék egyetlen alkatrészét sem mosogatógépben.
- ▶ Várjon legalább 5 percet a készülék újraindításával, mert a gyakori elindítás károsíthatja a kompresszort.

8.2 Leolvasztás

A hűtőszekrény és a fagyasztó leolvasztása automatikus, nincs szükség kézi beavatkozásra.

8.3 A LED-lámpák cseréje



FIGYELMEZTETÉS!

A LED lámpa cseréjét ne maga végezze el, csak a gyártó vagy annak megbízott szervize végezheti el a cserét.

A lámpában LED fényforrás található, amely alacsony energiafogyasztású és hosszú ideig működőképes. Bármilyen szokatlan működés esetén vegye fel a kapcsolatot az ügyfélszolgálatlal. Lásd az ÜGYFÉLSZOLGÁLAT részt.

Paraméterek	
Feszültség (V)	13.2
Max teljesítmény (W)	2
LED Spec	FEHÉR-5050
Használati hőmérséklet	-30 °C-TÓL +85 °C-IG

8.4 A víztartály tisztítása (8.2 ábra)

1. Vegye ki a víztartályt a készülékből.
2. Távolítsa el a (C) fedelet, és óvatosan csavarja ki a víz adagoló csövet (B).
3. Tisztítsa meg a víztartályt és a víz adagoló garatot meleg vízzel és mosogatószeres folyadékkal. Gondosan öblítse le róla az összes mosogatószert.

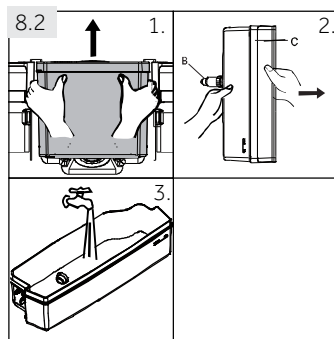

8.5 Hosszú ideig használaton kívül

Ha a készüléket hosszú ideig nem használja, és nem fogja használni a Szabadság funkciót:

- ▶ Vegye ki az élelmiszereket.
- ▶ Húzza ki a hálózati kábelt.
- ▶ A fent leírtak szerint tisztítsa meg a készüléket.
- ▶ Tartsa nyitva az ajtót és a fagyasztó fiókjait/ajtóját, hogy megakadályozza a rossz szagok keletkezését.



Megjegyzés: Kikapcsolás

Csak akkor kapcsolja ki a készüléket, ha az feltétlenül szükséges.

8.6 A készülék mozgatása

1. Vegye ki az összes élelmiszert, és húzza ki a hálózati kábelt.
2. Rögzítse a polcokat és a többi mozgó alkatrészt a hűtőszekrényben és a fagyasztóban ragasztószalaggal.
3. Ne döntse meg a hűtőszekrényt 45°-nál nagyobb mértékben, hogy elkerülje a hűtőrendszer károsodását.



FIGYELMEZTETÉS!

- ▶ Ne emelje fel a készüléket a fogantyúinál fogva.
- ▶ Ne fektesse a készüléket vízszintesen a földre.

Számos felmerülő problémát Ön is meg tud oldani különösebb szakértelem nélkül. Probléma esetén kérjük, ellenőrizze az összes itt feltüntetett lehetőséget, és kövesse az alábbi utasításokat, mielőtt felvenné a kapcsolatot a szervizzel. Lásd az ÜGYFÉLSZOLGÁLAT részt.



FIGYELMEZTETÉS!

- ▶ Karbantartás előtt kapcsolja ki a készüléket úgy, hogy kihúzza a dugaszt az elektromos aljzatból.
- ▶ Az elektromos berendezést csak képzett szakember javíthatja, mert a nem megfelelő javítási munka jelentős következményes károkat okozhat.
- ▶ A veszély elkerülése érdekében a sérült hálózati kábelt a gyártónak vagy megbízott szervizének, vagy egy hasonlóan szakképzett személynek ki kell cserélnie.

9.1 Hibaelhárítás táblázat

Probléma	Lehetséges ok	Lehetséges megoldás
A kompresszor nem működik.	<ul style="list-style-type: none"> • A hálózati dugasz nincs bedugva az elektromos aljzatba. • A készülék éppen leolvasztási ciklusban van. 	<ul style="list-style-type: none"> • Csatlakoztassa az elektromos dugaszt. • Ez normális automatikus leolvasztás esetén.
A készülék túl gyakran bekapcsol, vagy nagyon hosszú ideig kapcsol be.	<ul style="list-style-type: none"> • A belső vagy a külső hőmérséklet túl magas. • A készülék hosszú ideig ki volt kapcsolva. • Az egyik ajtó/fiók nincs rendesen becsukva. • Az ajtót/fiókot túl gyakran vagy túl hosszú ideig nyitották ki. • A fagyasztószekrény hőmérsékleti beállítása túl alacsony. • Az ajtó/fiók tömítése piszkos, elkopott, elszakadt vagy nem illeszkedik. • Nem biztosítható az igényelt légáramlás. 	<ul style="list-style-type: none"> • Ebben az esetben normális, ha a készülék tovább van bekapcsolva. • Általában 8-12 óráig tart, hogy a készülék teljesen lehűljön. • Csukja be az ajtót/fiókot, és biztosítsa, hogy a készülék vízszintesen álljon, és ne legyen élelmiszer vagy tárolóedény az ajtó útjában. • Ne nyissa ki az ajtót/fiókot túl gyakran. • Állítsa magasabbra a hőmérsékletet, amíg egy megfelelő hűtési hőmérsékletet el nem ér. 24 órába is beletelhet, amíg a hűtőszekrény hőmérséklete stabilá válik. • Tisztítsa meg az ajtó/fiók tömítést, vagy cseréltesse ki az ügyfélszolgálatlaltal. • Biztosítson megfelelő szellőzést.
A hűtőszekrény belseje piszkos és/vagy bűdös.	<ul style="list-style-type: none"> • A hűtőszekrény belsejét ki kell tisztítani. • Erős illatú élelmiszer van a hűtőszekrényben. 	<ul style="list-style-type: none"> • Tisztítsa meg a hűtőszekrény belsejét. • Csomagolja be az élelmiszert alaposan.

Probléma	Lehetséges ok	Lehetséges megoldás
Nincs elég hideg a készülékben.	<ul style="list-style-type: none"> A hőmérséklet túl magasra van állítva. Túl meleg élelmiszerek lettek behelyezve. Túl sok élelmiszer lett behelyezve egyszerre. Az élelmiszerek túl közel vannak egymáshoz. Az egyik ajtó/fiók nincs rendesen becsukva. Az ajtót/fiókot túl gyakran vagy túl hosszú ideig nyitották ki. 	<ul style="list-style-type: none"> Állítsa alapállapotba a hőmérsékletet. Mindig hagyja az élelmiszereket kihűlni, mielőtt betenné őket. Mindig kis mennyiségű élelmiszert tegyen be egyszerre. Hagyjon helyet az élelmiszerek között, hogy a levegő áramolni tudjon. Csukja be az ajtót/fiókot. Ne nyissa ki az ajtót/fiókot túl gyakran.
Túl hideg van a készülékben.	<ul style="list-style-type: none"> A hőmérséklet túl alacsonyra van állítva. A Nagyteljesítményű fagyasztás funkció be van kapcsolva, vagy túl sokáig van bekapcsolva. 	<ul style="list-style-type: none"> Állítsa alapállapotba a hőmérsékletet. Kapcsolja ki a Nagyteljesítményű fagyasztás funkciót.
Dér képződik a hűtőszekrény belsőjében.	<ul style="list-style-type: none"> Az időjárás túl meleg és túl páras. Az egyik ajtó/fiók nincs rendesen becsukva. Az ajtót/fiókot túl gyakran vagy túl hosszú ideig nyitották ki. Nyitva maradtak az élelmiszertároló edények vagy folyadékok. 	<ul style="list-style-type: none"> Növelje a hőmérsékletet. Csukja be az ajtót/fiókot. Ne nyissa ki az ajtót/fiókot túl gyakran. Hagyja a forró ételeket szobahőmérsékletűre lehűlni, és fedje le az élelmiszereket és folyadékokat.
Dér képződik a hűtőszekrény külső felületén vagy az ajtó(k) és a fiókok között.	<ul style="list-style-type: none"> Az időjárás túl meleg és túl páras. Az ajtó/fiók nincs rendesen becsukva. A készülékben levő hideg és a külső meleg levegő kicsapódik. 	<ul style="list-style-type: none"> Ez páras időjárás esetén normális, a páratartalom csökkenésével megváltozik. Ellenőrizze, hogy az ajtó/fiók szorosan be van-e csukva.
Erőteljes jegesedés és deresedés tapasztalható a fagyasztószekrényben.	<ul style="list-style-type: none"> Az élelmiszerek nincsenek megfelelően becsomagolva. Az egyik ajtó/fiók nincs rendesen becsukva. Az ajtót/fiókot túl gyakran vagy túl hosszú ideig nyitották ki. Az ajtó/fiók tömitése piszkos, elkopott, elszakadt vagy nem illeszkedik. Valami megakadályozza az ajtó/fiók normális becsukását. 	<ul style="list-style-type: none"> Mindig jól csomagolja be az ételeket. Csukja be az ajtót/fiókot. Ne nyissa ki az ajtót/fiókot túl gyakran. Tisztítsa meg az ajtó/fiók tömitést, vagy cserélje ki újakra. Helyezze át a polcokat, az ajtórekeszeket vagy a bent levő tárolóedényeket, hogy az ajtó/fiók be tudjon csukódni.
A készülék szokatlan hangokat ad ki.	<ul style="list-style-type: none"> A készülék nem vízszintes talajon áll. A készülék valamihez hozzáér. 	<ul style="list-style-type: none"> Állítsa be a lábakat, hogy készülék vízszintesen álljon. Távolítsa el a készülék körül levő tárgyakat.

Probléma	Lehetséges ok	Lehetséges megoldás
Halk hang hallható, hasonló az áramló vízhez.	<ul style="list-style-type: none"> Ez normális jelenség. 	<ul style="list-style-type: none"> -
Sípolás hallható.	<ul style="list-style-type: none"> A hűtőszekrény ajtaja nyitva van. 	<ul style="list-style-type: none"> Csukja be az ajtót, vagy kézzel halkítsa el a riasztást.
Enyhe zümmögés hallható.	<ul style="list-style-type: none"> Bekapcsolt a kondenzáció elhárító rendszer. 	<ul style="list-style-type: none"> Ez megakadályozza a kondenzációt, normális jelenség.
A belső világítás vagy a hűtőrendszer nem működik.	<ul style="list-style-type: none"> A hálózati dugasz nincs bedugva az elektromos aljzatba. A hálózati kábel meg van sérülve. A LED-es lámpa elromlott. 	<ul style="list-style-type: none"> Csatlakoztassa az elektromos dugaszt. Ellenőrizze a helyiség energiaellátását. Hívja fel a helyi áramszolgáltatót! Kérjük, hívja fel a szervizt a lámpa kicseréléséhez.
A szekrény oldalai vagy az ajtószél melegszenek.	<ul style="list-style-type: none"> Ez normális jelenség. 	<ul style="list-style-type: none"> -

9.2 Az áramellátás megszakadása

Az áramellátás megszakadása esetén az élelmiszerek biztonságosan hidegen maradnak kb. 16 órán keresztül. Kövesse az alábbi tanácsokat, ha az áramellátás hosszabb ideig tart, különösen nyáron:

- ▶ A lehető legkevesebb alkalommal nyissa ki az ajtót/fiókot.
- ▶ Áramszünet esetén ne helyezzen további élelmiszert a készülékbe.
- ▶ Ha kapott előzetes értesítést az áramszünetről, és az 16 óránál hosszabb ideig fog tartani, akkor készítsen jeget, és helyezze az egy edényben a hűtőszekrény felső részébe.
- ▶ Az áramszünet után azonnal vizsgálja át az élelmiszereket.
- ▶ Mivel az áramszünet vagy más hiba miatt a hűtőszekrény hőmérséklete emelkedni fog, az élelmiszerek tárolhatósági időtartama és fogyaszthatósági ideje csökkenni fog. Minden leolvadt élelmiszert azonnal el kell fogyasztani, meg kell főzni vagy vissza kell fagyasztani (ha lehetséges), hogy elkerülje az egészségügyi kockázatokat.



Megjegyzés: Memória funkció áramkimaradás alatt

Az áram visszakapcsolása után a készülék továbbműködik azokkal a beállításokkal, amelyek az áramkiesés előtt voltak érvényben.

10.1 Kicsomagolás



FIGYELMEZTETÉS!

- ▶ A készülék nehéz. Mindig legalább két személy kezelje.
- ▶ Tartsa távol a csomagolóanyagokat a gyermekektől, és helyezze el őket környezetbarát módon.
- ▶ Vegye ki a készüléket a csomagolásából.
- ▶ Távolítsa el a csomagolás minden részét.

10.2 Környezeti feltételek

A szoba hőmérséklete mindig legyen 10 °C és 43 °C között, mert ez hatással lehet a készülékben levő hőmérsékletre és az energiafogyasztásra. Ne helyezze a készüléket más hőtermelő készülékek (sütők, hűtőszekrények) közelébe szigetelés nélkül.

10.3 Az ajtó megfordítása

A készülék végleges helyére való behelyezés előtt ellenőrizze az ajtópánt helyes pozícióját. Ha szükséges, nézze meg AZ AJTÓ MEGFORDÍTÁSA című fejezetet.

10.4 Helyigény

Helyigény az ajtó nyitásakor (lásd 10.4 ábrát):

Készülék szélessége mm-ben		Készülék mélysége mm-ben	
W1	W2	D1	D2
595	925	580	1200

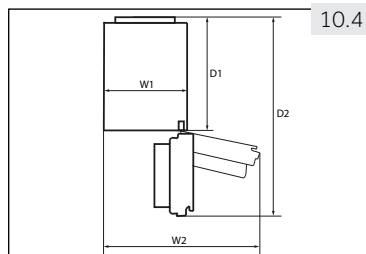

10.5 Szellőzési keresztmetszet

A készülék biztonsági okokból igényelt szellőzésének biztosítása érdekében vegye figyelembe a szellőzési keresztmetszet ábrán látható adatokat (lásd 10.5 kép).

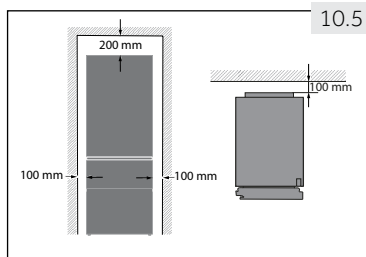

10.6

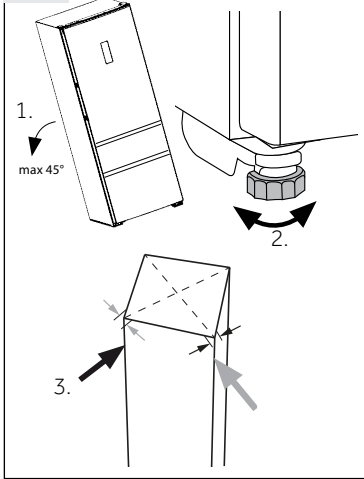

10.6 A készülék elhelyezése

A készüléket sima, vízszintes felületre kell helyezni.

1. Döntse a készüléket enyhén hátra (lásd 10.6 ábra).
2. Állítsa be a lábakat a kívánt szintre.
3. A stabilitás ellenőrizhető, ha átlósan megpróbálja megbillenteni a készüléket. Minden irányba ugyanannyira kell enyhén billennie. Ellenkező esetben a váz elgörbülhet, amelynek eredménye az ajtótoimítések szivárgása lehet. Az enyhe hátrafelé dőlés megkönnyíti az ajtó becsukását.

10.7

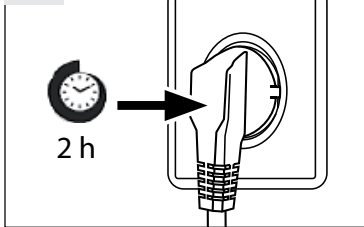

10.7 Várakozási idő

A karbantartást nem igénylő kenőolaj a kompresszor burkolatán belül található. Ez az olaj átjuthat a zárt csőrendszerbe, ha a készüléket ferdén döntve szállítják. A készülék áramellátáshoz való csatlakoztatása előtt várjon 2 órát (lásd 10.7 kép), hogy az olaj visszakerüljön a kompresszorba.

10.8 Elektromos csatlakoztatás

Minden csatlakoztatás előtt ellenőrizze, hogy:

- ▶ az elektromos hálózat, az aljzat és a biztosíték megfelel az adattáblán látható adatoknak.
- ▶ az aljzat földelve van-e, és nincsen elosztó vagy hosszabbító.
- ▶ a dugasz és az aljzat szorosan illeszkedik.

Csatlakoztassa a dugót megfelelően szerelt konnektorba.



FIGYELMEZTETÉS!

A veszélyek elkerülése érdekében a sérült tápkábelt ki kell cseréltetni az ügyfélszolgálatlaltal (lásd a jótállási jegyen).

10.9 Az ajtó megfordítása

A készülék elektromos hálózathoz való csatlakoztatása előtt ellenőrizze, hogy a telepítési helytől és a használattól függően az ajtó nyitását nem szükséges-e megfordítani jobbról (ahogy szállítjuk) balra.



FIGYELMEZTETÉS!

- ▶ A készülék nehéz. Két személy szükséges az ajtó megfordításához.
- ▶ Mindennemű művelet megkezdése előtt először húzza ki a készüléket a hálózati aljzattól.
- ▶ Ne döntse meg a készüléket 45°-nál nagyobb mértékben, hogy elkerülje a hűtőrendszer károsodását.

Szerelés lépései (lásd 10.9 kép):

1. Készítse elő a szükséges szerszámokat.
2. Húzza ki a készüléket.
3. Távolítsa el az előoldalt (1) tartó öt csavart és távolítsa el a panelt (2).
4. Távolítsa el az előoldalt takaró kis védőt balról jobb oldalra.
5. Húzza ki a csatlakozókábelt.
6. Távolítsa el a felső pánt védőt (1) és csavarozza ki a felső pántot (három csavar) a jobb oldalán (2).
7. Óvatosan emelje le a meglazult hűtőszekrény ajtót az alsó pánról.
8. Fordítsa fejjel lefelé az ajtót, csavarozza le a védőt (1) és az ajtómegállítót (2) a rögzítő résszel (3).
9. Vegye ki az új védőt (1) és ajtómegállítót (2) a rögzítő résszel (3) a tartozékcsomagból és csavarozza fel őket a szemben lévő oldalra.
10. Távolítsa el a felső ajtó alsó csuklópántját.
11. Cserélje ki a takaródugókat és a csavarokat az adott oldalra.

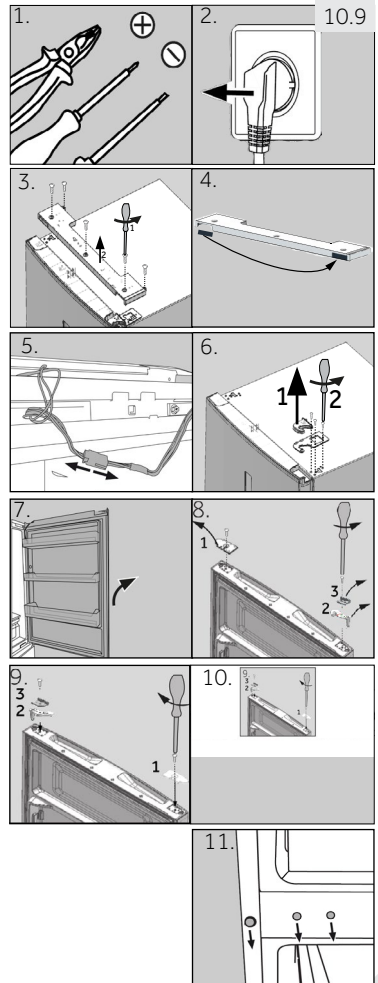

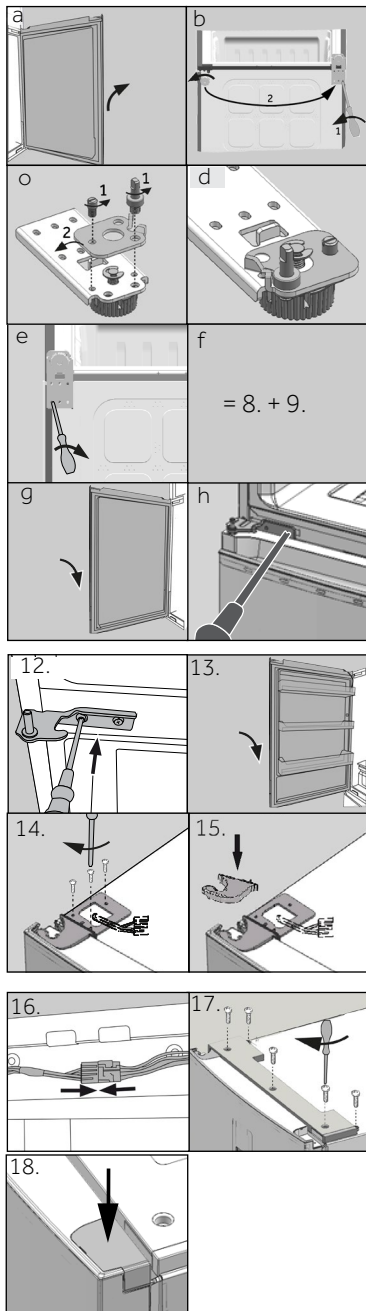

A következő lépések (a-h) csak a két ajtóval rendelkező modellek esetében érvényesek:

- a Távolítsa el az alsó ajtót
 - b Ehhez a lépéshez két személyre van szükség, az egyik a készüléket tartja a helyén, a másik végzi a szerelést lépésről lépésre!
Döntse a készüléket enyhén hátra és távolítsa el az alsó pántot a lábakkal (1). Változtassa meg a másik láb pozícióját is (2).
 - c Csavarozza ki a két menetes csavart (1), távolítsa el az alsó pántot, forgassa el 180°-kal (2) majd
 - d ismét rögzítse az alsó pántot a 2 menetes csavarral
 - e Csavarozza fel a másik pántot a készülék bal oldalára.
 - f Végezze el a 8. és 9. lépéseket.
 - g Helyezze az alsó ajtót óvatosan az alsó pántra úgy, hogy a csap illeszkedjen a csuklópántba.
- Győződjön meg róla, hogy a csap illeszkedik az alsó ajtó csuklópántjába.
- h Vegye ki az új pántot a tartozékcsomagból, és csavarozza fel a készülék bal oldalára.

- 12. Vegye ki a felső ajtó új alsó pántjait a tartozékcsomagból, és csavarozza fel a készülék bal oldalára.
- 13. Emelje fel óvatosan a felső ajtót az alsó pántra, hogy a csap illeszkedjen a csuklópántba.

Győződjön meg róla, hogy a csap illeszkedik az alsó ajtó csuklópántjába.

- 14. Vegye ki a felső pántot a tartozékcsomagból. Vezesse át a csatlakozó kábelt a felső pánton és erősítse fel a felső pántot a három csavarral a készülék jobb oldalán.
- 15. Tegye a pánttakaró fedelet (megtalálja a tartozékcsomagban) a pántra.
- 16. Csatlakoztassa össze a csatlakozókábelt, és helyezze azt a nyílásba.
- 17. Tegye vissza az előlapot és erősítse fel az öt csavarral.
- 18. Vegye elő a védőt a tartozékcsomagból és erősítse fel a felső ajtó jobb oldalára.

Az ajtó megfordítása után ellenőrizze, hogy az ajtó-tömítések megfelelőek-e, és minden csavar jól megvan-e húzva.

11.1 Termék adatlap a 1060/2010 számú EK rendeletnek megfelelően

Márkanév	Haier		
Típusazonosító	AFE635C*J HB635C*J	AFE635C*JW	AFE735C*J
Típuskategória	Hűtő-fagyasztó		
Energiahatékonysági osztály	A+	A+	A++
Éves energiafelhasználás (kWh/év) ¹⁾	337	337	265
Úrtartalom, hűtő (L) ²⁾	233	228	233
Fagyasztó úrtartalma (L)	97	97	97
Csillag besorolás	★☆☆		
Egyéb rekeszek hőmérséklete > 14°C	Nem alkalmazható		
Jegesedés mentes rendszer	Igen		
Áramkimaradás esetén biztonságos (ó)	13		
Fagyasztási kapacitás (kg/24 ó)	12		
Klímaosztály Ezt a készüléket 10 °C és 43°C közötti környezeti hőmérsékletre tervezték.	SN/N/ST/T		
Zajterhelés (db(A) re 1 pW)	40		
Konstrukció típusa	Szabadon álló		

¹⁾ 24 órás szabványos teszt alapján. A valós energiafogyasztás függ a készülék használati módjától és elhelyezésétől.

²⁾ a MyZone kapacitásának a növelése érdekében a fedél eltávolítható.

Márkanév	Haier	
Típusazonosító	CFE635C*J HRF-635C*J	CFE735C*J
Típuskategória	Hűtő-fagyasztó	
Energiahatékonysági osztály	A+	A++
Éves energiafelhasználás (kWh/év) ¹⁾	350	275
Úrtartalom, hűtő (L) ²⁾	233	233
Fagyasztó úrtartalma (L)	108	108
Csillag besorolás		
Egyéb rekeszek hőmérséklete > 14°C	Nem alkalmazható	
Jegesedés mentes rendszer	Igen	
Áramkimaradás esetén biztonságos (ó)	13	
Fagyasztási kapacitás (kg/24 ó)	12	
Klímaosztály Ezt a készüléket 10 °C és 43°C közötti környezeti hőmérsékletre tervezték.	SN/N/ST/T	
Zajterhelés (db(A) re 1 pW)	40	
Konstrukció típusa	Szabadon álló	

¹⁾ 24 órás szabványos teszt alapján. A valós energiafogyasztás függ a készülék használati módjától és elhelyezésétől.

²⁾ a MyZone kapacitásának a növelése érdekében a fedél eltávolítható.

11.2 További műszaki adatok

Típus	AFE635C*J HB635C*J	AFE635C*JW	AFE735C*J
Feszültség / frekvencia	220-240V ~ / 50Hz		
Bemeneti áram (A)	0.7	0.7	1.4
Hálózati biztosíték (A)	5.0		
Hűtőközeg	R600a		
Bruttó űrtartalom (L)	370	365	370
Nettó űrtartalom (L)	330	325	330
Méretek (Sz/Mé/Ma, mm)	657		
Mélység	595		
Szélesség	1905		

Típus	CFE635C*J HRF-635C*J	CFE735C*J
Feszültség / frekvencia	220-240V ~ / 50Hz	
Bemeneti áram (A)	1,2	1,4
Hálózati biztosíték (A)	5.0	
Hűtőközeg	R600a	
Bruttó űrtartalom (L)	375	
Nettó űrtartalom (L)	341	
Méretek (Sz/Mé/Ma, mm)	657	
Mélység	595	
Szélesség	1905	

11.3 Szabványok és előírások

Ez a termék megfelel minden vonatkozó EU rendelet előírásainak a megfelelő harmonizált szabványokkal együtt, melyek a CE jelölés feltételei.

A Haier ügyfélszolgálatot és eredeti pótalkatrészek használatát javasoljuk.

Ha problémája van a készülékével, kérjük, először nézze meg a HIBAELHÁRÍTÁS című fejezetet.

Ha nem talál ott megoldást, kérjük, vegye fel a kapcsolatot

- ▶ a helyi kereskedőjével vagy
- ▶ a Service & Support (Szerviz és támogatás) részt a www.haier.com weboldalon, ahol jelezheti szervizigényét, valamint megtalálja a Gyakran Ismételt Kérdéseket és a telefonszámokat is.

Amikor felveszi a kapcsolatot a szervizzel, készítse elő a következő adatokat.

Az információkat az adattáblán találhatja meg.

Modell _____ Gyári szám _____

Továbbá ellenőrizze a termékhez mellékelte jótállási jegyet, ha a termék még garanciális.

Általános üzleti igényeivel forduljon a lent található európai kirendeltségeinkhez:

Haier címek Európa			
Ország*	Postacím	Ország*	Postacím
Olaszország	Haier Europe Trading SRL Via De Cristoforis, 12 21100 Varese ITALY	Franciaország	Haier France SAS 3-5 rue des Gravieres 92200 Neuilly sur Seine FRANCE
Spain Portugália	Haier Iberia SL Pg. Garcia Faria, 49-51 08019 Barcelona SPAIN	Belgium-FR Belgium-NL Hollandia Luxemburg	Haier Benelux SA Anderlecht Route de Lennik 451 BELGIUM
Németország Ausztria	Haier Deutschland GmbH Hewlett-Packard-Str. 4 D-61352 Bad Homburg GERMANY	Lengyelország Csehország Magyarország Görögország Románia Oroszország	Haier Poland Sp. zo.o. Al. Jerozolimskie 181B 02-222 Warszawa POLAND
Egyesült Királyság	Haier Appliances UK Co.Ltd. One Crown Square Church Street East Woking, Surrey, GU21 6HR UK		

*Bővebb információért keresse fel a www.haier.com weboldalt.

HRF_HB_AFE_CFE*35C*J_HU-V03_190103

Haier



Frigorifero-Congelatore

AFE635C*J

AFE735C*J

AFE635C*JW

CFE635C*J

CFE735C*J

HRF-635C*J

HB635C*J

*= Codice colore

IT

Haier

Vi ringraziamo per aver deciso di acquistare un prodotto Haier.

Vi invitiamo a leggere attentamente queste istruzioni prima di iniziare a usare il dispositivo. Le istruzioni contengono informazioni importanti che vi aiuteranno a trarre il meglio da questo dispositivo e vi garantiranno altresì sicurezza in fase di installazione, uso e manutenzione del dispositivo.

Conservare questo manuale in un luogo pratico, di modo da poterlo sempre consultare e garantire un utilizzo sicuro e adeguato del dispositivo.

Qualora il dispositivo venga venduto, ceduto o lasciato nella vecchia abitazione in fase di trasferimento, accertarsi sempre di lasciare anche il manuale, di modo che il nuovo proprietario possa acquisire familiarità col dispositivo e con le relative avvertenze di sicurezza.

Legenda



Avvertenza - Informazioni importanti per la sicurezza



Informazioni e suggerimenti generali



Informazioni ambientali

Smaltimento



Contribuisci alla protezione dell'ambiente e alla salute umana. Colloca l'imballaggio in contenitori adeguati per poterlo riciclare. Contribuisci al riciclaggio dei rifiuti provenienti da dispositivi elettrici ed elettronici: non smaltire i dispositivi recanti questo simbolo con i normali rifiuti domestici, riporta il prodotto presso la struttura di riciclaggio locale o contatta l'ufficio municipale competente in merito.



AVVERTENZA!

Rischio di lesione o soffocamento!

I refrigeranti e i gas vanno smaltiti in modo professionale. Verificare che i tubi del circuito refrigerante non si siano danneggiati prima di smaltirli in modo adeguato. Scollegare il dispositivo dalla presa di corrente. Tagliare il cavo di rete e smaltirlo. Togliere i vassoi e i cassette, oltre che il lucchetto e le guarnizioni della porta al fine di evitare che i bambini e gli animali domestici rimangano intrappolati all'interno del dispositivo.

1- Informazioni di sicurezza	4
2- Impiego conforme allo scopo previsto.....	8
3- Descrizione del prodotto	9
4- Pannello di controllo.....	12
5- Utilizzo	13
6- Suggerimenti per il risparmio di energia.....	20
7- Strumentazione	21
8- Cura e pulizia	24
9- Guida alla risoluzione dei problemi	26
10- Installazione	29
11- Dati tecnici	33
12- Servizio di assistenza.....	36

Prima di accendere il dispositivo per la prima volta, leggere i seguenti suggerimenti di sicurezza:



AVVERTENZA!

Prima di iniziare a usare il dispositivo

- ▶ Verificare che non vi siano danni avvenuti in fase di trasporto.
- ▶ Rimuovere completamente l'imballaggio e tenere fuori dalla portata dei bambini.
- ▶ Attendere almeno due ore prima di procedere all'installazione del dispositivo al fine di garantire che il circuito del refrigerante sia completamente operativo.
- ▶ Spostare sempre il dispositivo in due persone, dato che è molto pesante.

Installazione

- ▶ L'apparecchiatura dovrebbe essere collocata in un luogo ben ventilato. Verificare che vi sia uno spazio di almeno 20 cm sopra e 10 cm intorno al dispositivo.
- ▶ Non mettere mai il dispositivo in un'area umida o in una posizione in cui potrebbe essere spruzzato con acqua. Pulire e asciugare gli schizzi di acqua e le macchie con un panno soffice e pulito.
- ▶ Non installare il dispositivo direttamente esposto alla luce del sole o vicino a sorgenti di calore (ad esempio: stufe, riscaldatori).
- ▶ Installare e livellare il dispositivo in un'area adatta per le sue dimensioni e per il suo uso.
- ▶ Verificare che le aperture di ventilazione, sia sull'apparecchiatura che nella struttura da incasso, siano libere da ostruzioni.
- ▶ Verificare che le informazioni elettriche sulla targhetta dati siano in linea con l'alimentazione disponibile. In caso contrario, contattare un elettricista.
- ▶ Il dispositivo funziona con una sorgente di alimentazione di questo tipo: 220~240 VAC/50 Hz. Delle fluttuazioni di corrente anomale potrebbero impedire l'avvio del dispositivo o danneggiare il controllo della temperatura o il compressore; si potrebbero anche sentire dei rumori anomali in fase di funzionamento. In questo caso è opportuno montare un regolatore automatico.
- ▶ Servirsi di una presa con messa a terra separata per l'alimentazione che sia facilmente accessibile. L'apparecchiatura deve disporre di una messa a terra.
- ▶ **Unicamente per il Regno Unito:** Il cavo di alimentazione del dispositivo è dotato di una presa a 3 poli (con messa a terra), adatta per una normale presa a 3 poli. Non tagliare o smontare mai il terzo polo (messa a terra). Dopo aver installato il dispositivo, la presa dovrebbe essere accessibile.
- ▶ Non usare ciabatte e prolunghie.



AVVERTENZA!

Installazione

- ▶ Verificare che il cavo di alimentazione non sia intrappolato dal frigorifero. Non calpestare il cavo di alimentazione.
- ▶ Non danneggiare il circuito refrigerante.

Uso quotidiano

- ▶ Questa apparecchiatura può essere usata da bambini a partire dagli 8 anni di età ed oltre e da persone con ridotte capacità fisiche, sensoriali o mentali o con scarsa esperienza o conoscenza sull'uso dell'apparecchiatura, solamente se sorvegliati o se sono stati istruiti relativamente all'uso sicuro dell'apparecchiatura stessa e se ne hanno compreso i rischi.
- ▶ Tenere i bambini di età inferiore ai 3 anni lontano dal dispositivo a meno che non siano sotto costante supervisione.
- ▶ I bambini non devono giocare con l'apparecchiatura.
- ▶ Se gas freddo o altri gas infiammabili perdono nelle immediate vicinanze del dispositivo, disattivare la valvola del gas che perde, aprire porte e finestre e non scollegare o collegare il cavo di alimentazione del frigorifero o di qualsiasi altro dispositivo.
- ▶ Si prega di notare che il prodotto funziona a una temperatura compresa fra i 10 e i 43°C. Il dispositivo potrebbe non funzionare correttamente se viene lasciato a lungo a temperature superiori o inferiori all'intervallo indicato.
- ▶ Non posizionare articoli instabili (oggetti pesanti, contenitori pieni d'acqua) sopra al frigorifero per evitare lesioni personali causate da caduta o scosse elettriche causate dal contatto con l'acqua.
- ▶ Non tirare le mensole sulla porta. La porta si potrebbe inclinare, il ripiano bottiglie si potrebbe togliere e il dispositivo potrebbe traballare.
- ▶ Aprire e chiudere le porte servendosi unicamente delle maniglie. Lo spazio fra le porte e l'armadio è molto stretto. Non mettere le mani in queste zone per evitare di pizzicarsi le dita. Aprire o chiudere le porte del frigorifero solo quando non ci sono bambini nella zona di movimento delle porte.
- ▶ Non conservare o utilizzare materiali infiammabili, esplosivi o corrosivi all'interno del dispositivo o nelle immediate vicinanze.
- ▶ Non conservare medicine, batteri o agenti chimici all'interno del dispositivo. Questo dispositivo è un elettrodomestico. Consigliamo di non conservare materiali che richiedono temperature particolarmente rigide.
- ▶ Non conservare mai i liquidi in bottiglie o lattine (oltre alle bevande con elevato contenuto alcolico) in particolare bevande gassate all'interno del congelatore, dato che potrebbero esplodere in fase di congelamento.
- ▶ Controllare le condizioni degli alimenti se all'interno del congelatore vi è stato un aumento della temperatura.



AVVERTENZA!

Uso quotidiano

- ▶ Non impostare temperature inutilmente basse all'interno del frigorifero. Con impostazioni elevate si potrebbero avere temperature basse. Attenzione: Le bottiglie possono esplodere.
- ▶ Non toccare alimenti congelati con le mani bagnate (indossare i guanti). In particolar modo non mangiare i ghiaccioli subito dopo averli estratti dallo scomparto del congelatore. Sussiste il rischio di congelamento o di formazione di vesciche da freddo. PRIMO soccorso: mettere immediatamente sotto acqua fredda corrente. Non tirare via!
- ▶ Non toccare la superficie interna dello scomparto del congelatore mentre è in funzione, in particolar modo con le mani bagnate, dato che le mani si potrebbero congelare sulla superficie.
- ▶ Scollegare il dispositivo in caso di interruzione di corrente o prima delle operazioni di pulizia. Lasciar passare almeno 5 minuti prima di riavviare il dispositivo, dato che operazioni di avvio frequenti potrebbero danneggiare il compressore.
- ▶ Non utilizzare apparecchiature elettriche all'interno degli scomparti di conservazione degli alimenti, ad eccezione di quelli consigliati dal costruttore.

Manutenzione / pulizia

- ▶ Verificare che i bambini siano supervisionati se eseguono operazioni di pulizia e manutenzione.
- ▶ Scollegare il dispositivo dall'alimentazione elettrica prima di intraprendere qualsiasi intervento di manutenzione. Lasciar passare almeno 5 minuti prima di riavviare il dispositivo, dato che operazioni di avvio frequenti potrebbero danneggiare il compressore.
- ▶ Tenere la presa e non il cavo in fase di scollegamento del dispositivo.
- ▶ Non togliere il gelo e il ghiaccio con oggetti appuntiti. Non usare spray, riscaldatori elettrici come riscaldatori, asciugacapelli, prodotti per la pulizia a vapore o altre sorgenti di calore per evitare di arrecare danni alle componenti in plastica.
- ▶ Non usare dispositivi elettrici o altri mezzi artificiali non raccomandati dal produttore allo scopo di accelerare il processo di sbrinamento.
- ▶ Se il cavo di alimentazione è danneggiato, deve essere sostituito dal produttore, da un tecnico autorizzato o da una persona qualificata per evitare situazioni di pericolo.

**AVVERTENZA!****Manutenzione / pulizia**

- ▶ Non provare a riparare, smontare o modificare il dispositivo in modo autonomo. In caso di riparazioni rimandiamo al nostro centro assistenza clienti.
- ▶ Eliminare la polvere sulla parte posteriore dell'unità una volta all'anno per evitare di correre rischi legati al fuoco ed evitare un consumo eccessivo di corrente.
- ▶ Non spruzzare o lavare il dispositivo in fase di pulizia.
- ▶ Non usare acqua spray o vapore per pulire il dispositivo.
- ▶ Non pulire i ripiani in vetro freddi con acqua calda. Le improvvise variazioni di temperatura potrebbero causare la rottura del ghiaccio.

Informazioni sul gas refrigerante**AVVERTENZA!**

Il dispositivo contiene il refrigerante infiammabile ISOBUTANO (R600a). Verificare che il circuito del refrigerante non si sia danneggiato in fase di trasporto o installazione. Le perdite di refrigerante possono causare lesioni agli occhi o rischi di incendio. Qualora si siano verificati danni, tenere lontano dalle fonti libere di fuoco, ventilare bene la stanza, **non** collegare o scollegare i cavi di alimentazione del dispositivo o di qualsiasi altro dispositivo. Informare l'assistenza clienti.

Qualora gli occhi entrino in contatto col refrigerante, risciacquare immediatamente sotto all'acqua corrente e chiamare immediatamente un medico oculista.

**WARNING!**

- ▶ Pericolo materiale infiammabile
- ▶ **ATTENZIONE:** Quando si posiziona l'apparecchio, assicurarsi che il cavo di alimentazione non sia intrappolato o danneggiato
- ▶ **ATTENZIONE:** Non posizionare ciabatte o prolunghie elettriche sul retro dell'apparecchio.

2.1 Impiego previsto

Questo dispositivo è stato pensato per raffreddare e congelare alimenti. È stato progettato esclusivamente per essere usato all'interno di case con atmosfere asciutte all'interno. Non è stato pensato per un uso di tipo commerciale o industriale.

Non sono ammesse modifiche o trasformazioni all'apparecchiatura. Un uso non previsto potrebbe causare pericoli e perdita del servizio di copertura della garanzia.



Informativa

A causa di modifiche tecniche e modelli diversi, alcune delle illustrazioni all'interno di questo manuale potrebbero differire dal modello attuale.

3.1.1 Immagini delle apparecchiature (AFE series Fig. 3.1.1)

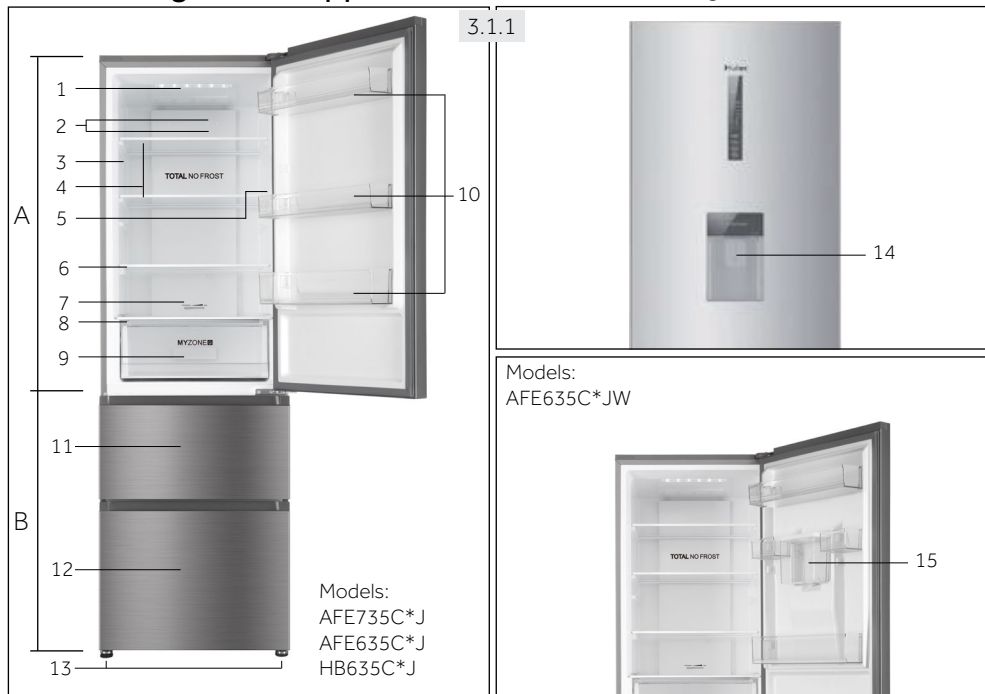

*= Codice colore

A: Scoppato Frigorifero

- 1 Lampada LED del frigorifero
- 2 Condotta dell'aria e sensore (dietro al pannello)
- 3 Targhetta dati
- 4 Ripiani in vetro
- 5 O.K. - indicatore temperatura
- 6 Ripiani in vetro
- 7 Condotta dell'aria
- 8 Coperchio cassetto My Zone
- 9 Cassetto My Zone
- 10 Ripiani porta

B: Scoppato congelatore

- 11 Cassetto congelatore superiore con ripiano pre-congelatore
- 12 Cassetto congelatore inferiore
- 13 Piedini regolabili

Erogatore di acqua

- 14 Erogatore di acqua
- 15 Serbatoio dell'acqua



Informativa

A causa di modifiche tecniche e modelli diversi, alcune delle illustrazioni all'interno di questo manuale potrebbero differire dal modello attuale.

3.1.2 Immagini delle apparecchiature (CFE series Fig. 3.1.2)

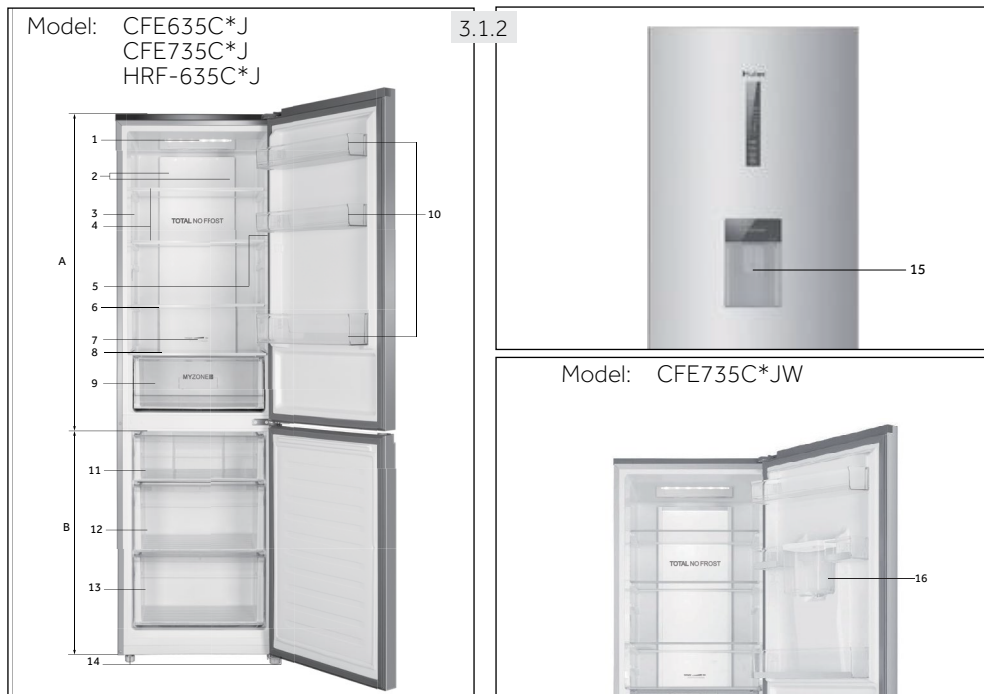

A: Scomparto Frigorifero

- 1 Lampada LED del frigorifero
- 2 Condotto dell'aria e sensore (dietro al pannello)
- 3 Targhetta dati
- 4 Ripiani in vetro
- 5 O.K.- indicatore temperatura
- 6 Ripiani in vetro
- 7 Condotto dell'aria
- 8 Coperchio cassetto My Zone
- 9 Cassetto My Zone
- 10 Ripiani porta

B: Scomparto congelatore

- 11 Cassetto congelatore superiore
- 12 Cassetto congelatore centrale
- 13 Cassetto congelatore inferiore
- 14 Piedini regolabili
- 15 Erogatore di acqua
- 16 Serbatoio dell'acqua

*= Codice colore

3.2 Accessori

Controllare gli accessori e la documentazione conformemente al presente elenco (Fig.:2.2):

Conservare gli accessori e la documentazione per l'installazione e la manutenzione.

3.2

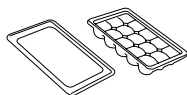

Vassoio per cubetti di ghiaccio con coperchio

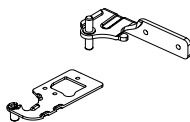

Cerniere porta

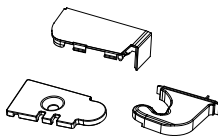

Coperchi



Fermaporta



Portauova



Etichetta-energetica



Scheda di garanzia



Manuale dell'utente

Pannello di controllo (Fig. 4)

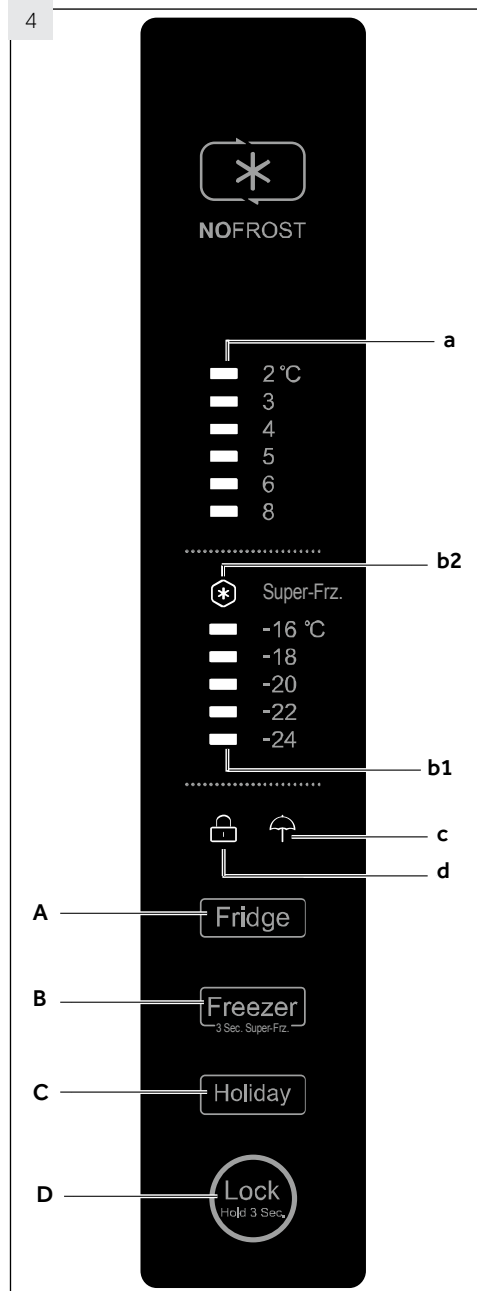
**Tasti:**

- A Impostazione temperatura frigorifero
- B Impostazione temperatura congelatore
- Super-Frz. funzione on/off
- C Funzione Holiday On/Off
- D Blocco/sblocco pannello

Indicatori:

- a Temperatura scomparto frigorifero
- b1 Temperatura scomparto congelatore
- b2 Funzione super-Freeze ("Super-Frz.")
- c Funzione Holiday
- d Blocco pannello

5.1 Prima di iniziare a usare il dispositivo

- ▶ Togliere tutti i materiali dell'imballaggio, tenerli fuori dalla portata dei bambini e smaltirli in modo rispettoso dell'ambiente.
- ▶ Pulire l'interno e l'esterno del dispositivo con acqua e con un detergente delicato prima di inserire alimenti all'intero.
- ▶ Dopo aver appoggiato in piano e pulito l'apparecchiatura, attendere almeno 2 ore prima di collegare nuovamente il dispositivo alla presa di corrente. Cfr. la sezione INSTALLAZIONE.
- ▶ Pre-raffreddare gli scomparti con impostazioni elevate prima di inserire gli alimenti. La funzione Super-Freeze permette di raffreddare velocemente lo scomparto congelatore.
- ▶ La temperatura del frigorifero e la temperatura del congelatore vengono automaticamente impostate rispettivamente a 5° C e -18° C. Queste sono le impostazioni consigliate. Qualora lo si desidera, sarà possibile modificare queste temperature manualmente. Cfr. la sezione REGOLAZIONE DELLA TEMPERATURA.

5.2 Tasto a sfioramento

I pulsanti sul pannello di controllo sono tasti a sfioramento, che rispondono già quando vengono sfiorati col dito.

5.3 Accendere / spegnere l'apparecchiatura

Il dispositivo è in funzione non appena viene connesso alla sorgente di alimentazione.

Quando l'apparecchiatura viene accesa per la prima volta, gli indicatori di temperatura "a" e "b1" mostrano i valori preimpostati (rimandiamo alle ISTRUZIONI).



Informativa: Pre-impostazioni

- ▶ Il dispositivo è pre-impostato alla temperatura consigliata di 5°C (frigorifero) e - 18°C (congelatore). In condizioni ambientali normali non è necessario impostare la temperatura.
- ▶ Quando il dispositivo viene acceso dopo essere stato scollegato dalla presa di corrente, potrebbe essere necessario attendere 12 ore perché venga raggiunta la temperatura adeguata.

Svuotare il dispositivo prima di spegnerlo. Per spegnere il dispositivo, estrarre la spina dalla presa di corrente.

5.4 Modalità standby

Il display si spegne automaticamente 30 secondi dopo aver premuto un tasto. Il display si blocca automaticamente. Si illumina automaticamente premendo qualsiasi tasto o aprendo la porta.

5.5 Blocco/Sblocco pannello



Informativa: Blocco pannello

Il pannello di controllo viene automaticamente bloccato dall'attivazione se per 30 secondi non viene premuto nessun tasto. Per eventuali impostazioni sarà necessario sbloccare il pannello di controllo.

- ▶ Toccare il pulsante "D" per 3 secondi per bloccare tutti gli elementi del pannello all'attivazione (Fig. 5.5.1).
- ▶ Viene visualizzato il relativo indicatore "d" (Fig. 5.5.2).
- ▶ Per lo sblocco, premere nuovamente il tasto.

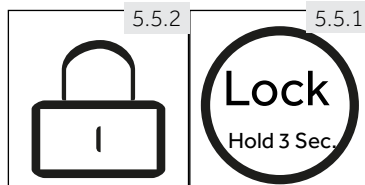

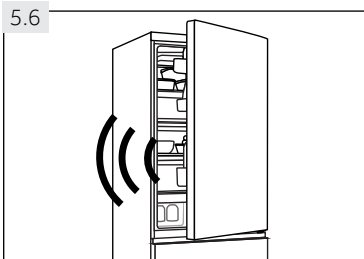

5.6 Allarme apertura della porta

Quando la porta del frigorifero rimane aperta per più di 1 minuto, suonerà l'allarme di apertura porta (Fig. 5.6). Sarà possibile disattivare l'audio dell'allarme chiudendo la porta. Se la porta viene lasciata aperta per più di 7 minuti, la luce all'interno del frigorifero e l'illuminazione del pannello di controllo si spengono automaticamente.

5.7 Regolare la temperatura

La temperatura interna è influenzata dai seguenti fattori:

- ▶ Temperatura ambiente
- ▶ Frequenza di apertura della porta
- ▶ Quantitativo di cibi conservati
- ▶ Installazione del dispositivo

5.7.1 Regolare la temperatura del frigorifero

1. Sbloccare il pannello di controllo premendo il tasto "D" se è bloccato (Fig. 5.5.1).
2. Toccare in sequenza il tasto "A" (Frigorifero) fino a che il valore di temperatura desiderato "a" non starà lampeggiando (Fig. 5.7.1).
La temperatura ottimale del frigorifero è 5 °C. Le temperature più fredde indicano un consumo inutile di energia.
3. Dopo alcuni secondi, l'indicatore di temperatura "a" si accende fisso e l'impostazione è confermata.

5.7.2 Regolare la temperatura del congelatore

1. Sbloccare il pannello di controllo premendo il tasto "D" se è bloccato (Fig. 5.5.1).
2. Toccare in sequenza il tasto "B" (Congelatore) fino a che il valore desiderato dell'indicatore temperatura "b1" non starà lampeggiando. (Fig. 5.7.2).
La temperatura ottimale del frigorifero è -18°C. Le temperature più fredde indicano un consumo inutile di energia.
3. Dopo alcuni secondi, l'indicatore di temperatura "b1" si accende fisso e l'impostazione è confermata.

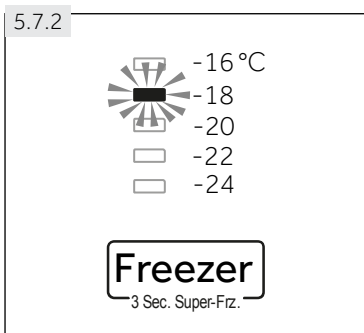
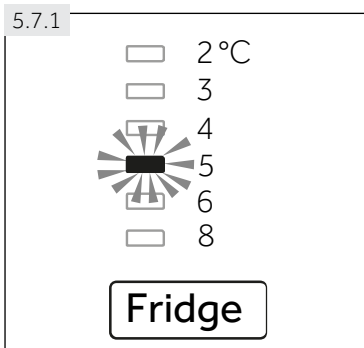

Informativa: Conflitto con altre funzioni

La temperatura dello scomparto corrispondente non può essere regolata se qualche altra funzione (Super-Freeze o Holiday) viene attivata o se il display è bloccato. L'indicatore corrispondente lampeggerà in accompagnamento.

5.8 Funzione Super-Freeze

Gli alimenti freschi dovrebbero essere congelati quanto più rapidamente possibile in modo completo. Così facendo si mantiene il valore nutrizionale, il buon aspetto e il gusto dell'alimento. La funzione Super-Freeze accelera il congelamento di alimenti freschi e protegge i cibi già conservati da un riscaldamento indesiderato. Qualora sia necessario congelare un elevato quantitativo di alimenti in una sola volta, consigliamo di impostare la funzione Super-Freeze 24 ore prima di iniziare a utilizzare la cella del congelatore.

1. Sbloccare il pannello di controllo premendo il tasto "D" se è bloccato (Fig. 5.5.1).
2. Toccare il tasto „B” (Congelatore) per 3 secondi; l'indicatore „b2” si illumina e la funzione viene attivata (Fig. 5.8).
3. La stessa operazione consente di uscire dalla funzione Super-Freeze.

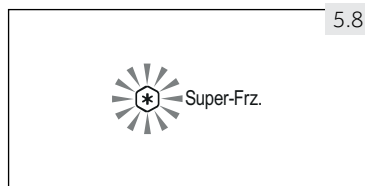

5.8



Informativa: Spegnimento automatico

La funzione Super freeze si disattiverà automaticamente dopo 56 ore. Il dispositivo viene poi utilizzato alla temperatura precedentemente impostata.

5.9 Funzione Holiday

Questa funzione imposta la temperatura del frigorifero in modo fisso a 17°C.

Ciò consente di tenere chiusa la porta del frigorifero senza causare odori o muffe - per lunghi periodi di tempo (ad esempio durante le vacanze). Lo scomparto congelatore può ora essere impostato.

1. Sbloccare il pannello di controllo premendo il tasto "D" se è bloccato (Fig. 5.5.1).
2. Toccare il tasto "C" (Holiday); l'indicatore "c" si illumina e la funzione viene attivata (Fig. 5.9).
3. La stessa operazione consente di uscire dalla funzione Holiday.



5.9



AVVERTENZA!

Durante la modalità Holiday, non vi devono essere alimenti all'interno dello scomparto frigorifero. La temperatura di +17°C è troppo alta per la conservazione degli alimenti.



Informativa: Visualizzazione automatica guasti

Se l'indicatore "a" o "b1" continuano a lampeggiare a causa di un guasto, si prega di contattare il personale professionale di assistenza post-vendita il più presto possibile.

5.10

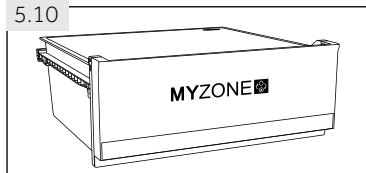

5.10 Cassetto MyZone

Lo scomparto frigo è dotato di un cassetto MyZone (Fig.5.10). In base alle esigenze di conservazione degli alimenti, è possibile selezionare la temperatura più adatta, per ottenere il valore nutrizionale ottimale del cibo, dal raffreddamento (Chiller) alla conservazione di frutta e verdura (Fruit&Vegetable). (Fig. 5.11.)

5.11

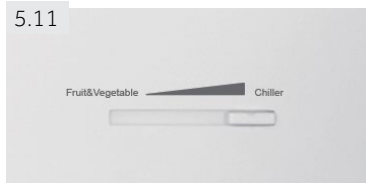

5.11 Regolazione della funzione del cassetto MyZone

Questo cassetto Myzone può essere utilizzato come compartimento per il raffreddamento e come vano per alimenti freschi e può anche essere usato per conservare diversi tipi di cibi, grazie al comando della presa per il condotto d'aria del frigo.



Informativa: Cassetto MyZone

- ▶ La temperatura in questo cassetto va dalla temperatura di un vano refrigerante a quella necessaria per alimenti freschi.
- ▶ Quando il comando del condotto dell'aria del frigorifero si trova sulla destra, nella posizione per refrigerare (Chiller), il cassetto avrà una temperatura più bassa. Se il comando del condotto dell'aria del frigorifero si trova sulla sinistra, nella posizione per frutta e verdura (Fruit&Vegetable), si avrà una temperatura più alta.
- ▶ Potrebbe essere modificato leggermente a causa delle diverse temperature dell'ambiente o al tipo di funzionamento del frigorifero.
- ▶ A volte la temperatura in questo cassetto potrebbe scendere sotto lo zero, quindi prima di inserirvi frutta e verdura, scegliere le impostazioni giuste.

5.12 Erogatore acqua

Con l'erogatore di acqua l'acqua potabile fresca può essere imbottigliata.
Il serbatoio dell'acqua deve essere pulito prima del primo utilizzo (cfr. CURA E PULIZIA)

5.12.1 Riempimento del serbatoio dell'acqua



AVVERTENZA!

Utilizzare solo acqua potabile.

Verificare che il serbatoio dell'acqua sia inserito in modo adeguato (cfr. STRUMENTAZIONE)

Ruotare e sollevare il coperchio rotondo (A) e versare acqua potabile fresca nel serbatoio dell'acqua (Fig.5.12.1).

Riempi l'acqua solo fino al segno (2.5 L); poiché potrebbe oltrepassare il livello quando la porta si apre e si chiude.

Chiudere il coperchio rotondo (A) fino a che non si blocca in posizione.

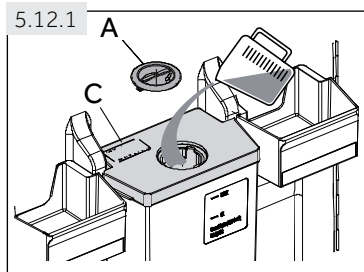

Informativa: Erogatore di acqua

- ▶ Prima del riempimento smaltire l'acqua residua e pulire il serbatoio dell'acqua.
- ▶ Quando non si ha bisogno di acqua per molto tempo, svuotare il serbatoio dell'acqua e inserire il serbatoio pulito.
- ▶ Il coperchio (C) sul serbatoio (Fig.5.12.1) viene usato per risparmiare energia. Qualora non si voglia prendere acqua dal serbatoio dell'acqua per un lungo periodo, installare il coperchio per garantire un migliore isolamento e risparmiare energia.

5.13 Suggerimenti per conservare alimenti freschi

5.13.1 Conservazione all'interno dello scomparto frigorifero

- ▶ Mantenere la temperatura del frigorifero al di sotto dei 5°C.
- ▶ Gli alimenti caldi vanno conservati a temperatura ambiente prima di essere collocati all'interno del dispositivo.
- ▶ Gli alimenti conservati in frigorifero vanno lavati e asciugati prima di essere collocati all'interno
- ▶ Gli alimenti vanno sigillati in modo adeguato per evitare cattivi odori o alterazioni del gusto.
- ▶ Non conservare quantità eccessive di cibo. Lasciare spazio fra i vari alimenti per consentire il flusso dell'aria fredda, al fine di garantire un raffreddamento migliore e più omogeneo.
- ▶ I cibi che vengono mangiati quotidianamente vanno conservati sulla parte anteriore del ripiano.
- ▶ Lasciare uno spazio fra gli alimenti e le pareti interne, per consentire il flusso dell'aria. Prestare particolarmente attenzione a non riporre alimenti appoggiati alla parete posteriore: gli alimenti si potrebbero congelare appiccicandosi alla parete posteriore. Evitare il contatto diretto degli alimenti, in particolare alimenti oleosi o acidi, con il rivestimento interno, dato che gli oli e gli acidi possono rovinare il rivestimento interno. Pulire le eventuali tracce di olio o acido, ogni qualvolta vengono individuate.
- ▶ Il processo di invecchiamento della frutta e della verdura, come ad esempio zucchine, meloni, papaya, banana, ananas, può essere accelerato all'interno del frigorifero. Consigliamo quindi di evitare di conservarli all'interno del frigorifero. La maturazione dei frutti può tuttavia avvenire per periodi di tempo limitati. Cipolle, aglio, finocchio e altre verdure con radici vanno conservati a temperatura ambiente.
- ▶ La presenza di odori sgradevoli all'interno del frigorifero indica che qualche alimento si è rovesciato ed è quindi necessario procedere alle operazioni di pulizia. Cfr. MANUTENZIONE E PULIZIA.
- ▶ Alimenti diversi vanno posizionati in aree diverse a seconda delle loro proprietà (Fig.: 5.13.1).

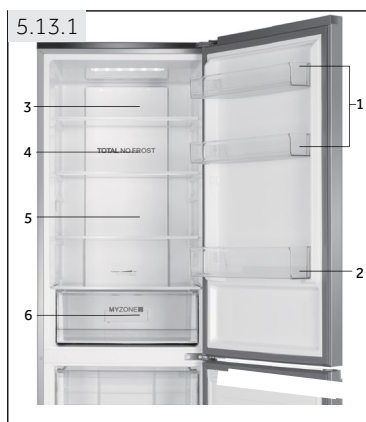

- 1 Burro, formaggio, uova, spezie, ecc.
Prosciutto, formaggio, salsa di pomodori, ecc.
- 2 Bevande, altro cibo in flacone.
- 3 Sottaceti, alimenti in scatola, ecc.
- 4 Carne, snack, pasta, latte, tofu, latticini, ecc.
- 5 Carne cotta, salsicce, ecc.
- 6 Cassetto MyZone: Frutta, verdura, insalata, ecc.

5.13.2 Conservazione all'interno dello scomparto congelatore

- ▶ Mantenere la temperatura del congelatore a -18°C .
- ▶ 24 ore prima del congelamento attivare la funzione Super-Freezer; -per piccole quantità di alimenti bastano 4-6 ore.
- ▶ Gli alimenti caldi vanno conservati a temperatura ambiente prima di essere collocati nello scomparto congelatore.
- ▶ Gli alimenti tagliati a piccole porzioni si congelano più rapidamente e sono più facili da scongelare e cucinare. Il peso consigliato per ogni porzione è inferiore a 2.5 kg
- ▶ Consigliamo di confezionare gli alimenti prima di riporli all'interno del congelatore. La parte esterna della confezione deve essere asciutta per evitare che le confezioni si incollino fra di loro. I materiali con cui sono stati confezionati gli alimenti dovrebbero essere inodore, non velenosi e non tossici.
- ▶ Per evitare che gli alimenti scadano si prega di annotare la data di scadenza, il limite massimo di conservazione e il nome dell'alimento sulla confezione, e di disporre gli alimenti stessi in ordine di scadenza.
- ▶ **AVVERTENZA!** Acido, alcali e sale, ecc. potrebbero consumare la superficie interna del congelatore. Non collocare alimenti contenenti queste sostanze (ad esempio pesce) direttamente a contatto con la superficie interna. L'acqua salata all'interno del congelatore va pulita immediatamente.
- ▶ Non superare i tempi di conservazione degli alimenti consigliati dai produttori. Estrarre solo il quantitativo di cibo che serve dal congelatore.
- ▶ Consumare rapidamente i cibi scongelati. Gli alimenti scongelati non possono essere nuovamente congelati, a meno che prima non vengano cotti; altrimenti la commestibilità potrebbe essere compromessa.
- ▶ Non caricare quantità eccessiva di alimenti freschi nello scomparto del congelatore. Rimandiamo alla capacità di congelamento del congelatore – Cfr. DATI TECNICI oppure i dati sulla targhetta dati.
- ▶ Gli alimenti possono essere conservati nel congelatore a una temperatura minima di -18°C per 2-12 mesi, a seconda delle proprietà (ad esempio carne: 3-12 mesi, verdura: 6-12 mesi)
- ▶ Quando vengono congelati alimenti freschi, evitare che gli stessi entrino in contatto con alimenti già surgelati. Rischio di scongelamento!

Quando vengono conservati alimenti surgelati a livello commerciale, attenersi a queste linee guida:

- ▶ Attenersi sempre alle linee guida del produttore per la durata di tempo in cui vengono conservati gli alimenti. Attenersi scrupolosamente a queste linee guida!
- ▶ Cercare di mantenere la durata di tempo fra l'acquisto e l'inserimento nel congelatore quando più breve possibile al fine di mantenere la qualità del cibo.
- ▶ Acquistare alimenti congelati, che siano stati conservati a una temperatura di -18°C o più bassa.
- ▶ Evitare di acquistare alimenti con ghiaccio o gelo sulla confezione - Ciò indica che i prodotti forse in un determinato momento sono stati scongelati e ri-congelati - gli aumenti di temperatura influiscono sulla qualità del cibo.



Suggerimenti per risparmiare energia

- ▶ Verificare che il dispositivo disponga di una ventilazione adeguata (cfr. INSTALLAZIONE).
- ▶ Non installare il dispositivo direttamente esposto alla luce del sole o vicino a sorgenti di alimentazione (ad esempio: stufe, riscaldatori).
- ▶ Evitare di impostare temperature inutilmente basse all'interno dello scomparto frigorifero. Il consumo di energia aumenta mano a mano che si scende con la temperatura impostata nel dispositivo.
- ▶ Funzionali quali ad esempio SUPER-FREEZE consumano più energia.
- ▶ Lasciare che i cibi caldi si raffreddino prima di collocarli all'interno del dispositivo.
- ▶ Aprire la porta del dispositivo per il minor tempo possibile e, unicamente quando necessario.
- ▶ Non riempire eccessivamente il dispositivo per evitare di ostruire il flusso d'aria.
- ▶ Evitare che nell'imballaggio entri aria.
- ▶ Tenere pulite le guarnizioni di modo che la porta si chiuda correttamente.
- ▶ Scongelare gli alimenti congelati nello scomparto di conservazione del frigorifero

i Informativa: Differenze a seconda del modello

A causa dei diversi modelli, il vostro dispositivo potrebbe non avere tutte le funzioni di seguito elencate. Rimandiamo al capitolo DESCRIZIONE DEL PRODOTTO.

7.1 Multi-air-flow

Il frigorifero è dotato di un impianto multi air flow, col quale i flussi di aria fresca sono localizzati su ogni ripiano (Fig. 7.1). Ciò aiuta a mantenere una temperatura uniforme al fine di garantire che gli alimenti rimangano freschi più a lungo.

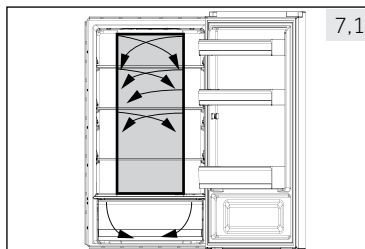

7.2 Ripiani regolabili

L'altezza dei ripiani può essere adattata alle proprie esigenze.

1. Per ri-posizionare un ripiano, come prima cosa sollevarlo tenendolo per l'estremità (1) e poi estrarlo (2) (Fig. 7.2).
2. Per re-installarlo, collocarlo sulle alette su entrambi i lati e spingerlo fino in fondo, fino a che la parte posteriore dello stesso non sarà fissata negli alloggiamenti laterali.

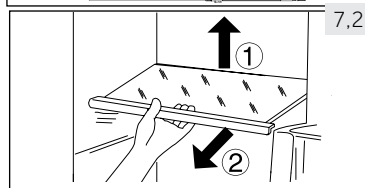

i Informativa: Ripiani

Verificare che tutte le estremità del ripiano siano in piano.

7.3 Ripiani porta rimovibili

I ripiani della porta possono essere rimossi per la pulizia:

Collocare le mani su ogni lato del ripiano, sollevarlo verso l'alto (1) ed estrarlo (2) (Fig. 7.3).

Per reinserire il ripiano della porta, vengono eseguiti i seguenti passaggi al contrario.

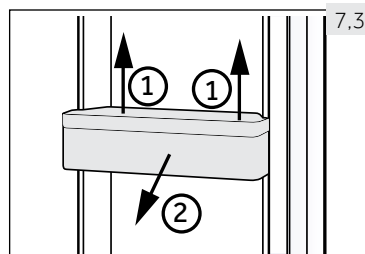

7.4 Cassetto MyZone

Per usare e impostare lo scomparto My Zone (Fig. 7.4), controllare la sezione USE (cassetto MyZone).

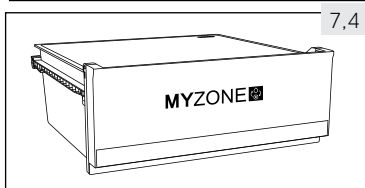

AVVERTENZA!

Non conservare elementi che richiedono temperature di stoccaggio precise, come ad esempio farmaci e alimenti per terapia alimentare, al fine di evitare che gli stessi si rovinino.

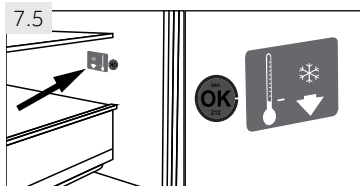

7.5 Indicatore temperatura OK

L'indicatore di temperatura OK (Fig. 7.5) può essere usato per determinare temperature al di sotto dei +4°C. Ridurre gradualmente la temperatura qualora il segno non indichi "OK".

i Informativa: adesivo OK

Quando il dispositivo viene acceso potrebbe essere necessario attendere 12 ore perché venga raggiunta la temperatura adeguata.

7.6 Illuminazione

Il LED interno si accende quando viene aperta la porta. La performance delle luci non subisce l'impatto delle altre impostazioni.

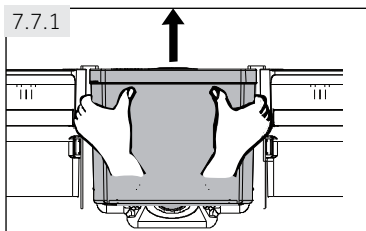

7.7 Il serbatoio dell'acqua

7.7.1 Togliere il serbatoio dell'acqua

Il serbatoio dell'acqua può essere rimosso e installato per la pulizia esattamente come avviene per i ripiani delle porte (Fig. 7.7.1).

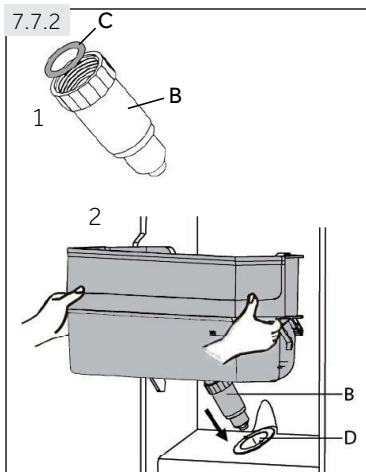

7.7.2 Inserire il serbatoio dell'acqua

1. Verificare che il beccuccio di erogazione (B) sia saldamente avvitato al serbatoio dell'acqua e che l'anello a O (C) bianco sia in posizione (Fig. 7.7.2-1.).
2. Collocare il serbatoio dell'acqua nella posizione in cui l'ugello di erogazione (B) si inserisce nell'apertura della porta (D) (Fig. 7.7.2-2.).

i Informativa: Serbatoio dell'acqua

- ▶ Assicurarsi che il beccuccio sia saldamente avvitato al serbatoio dell'acqua
- ▶ e che l'anello a O bianco (C) sia in posizione. Se il serbatoio dell'acqua non è collegato in modo adeguato, l'acqua potrebbe fuoriuscire dal collegamento.
- ▶ Non usare una forza eccessiva in fase di rimozione o installazione del serbatoio dell'acqua, al fine di evitare danni al serbatoio.

7.8 Cassetto del congelatore rimovibile

Per togliere il cassetto, estrarlo fino in fondo (1), sollevare e togliere (2) (Fig. 7.8).

Per inserire il cassetto, eseguire i suddetti passaggi in ordine inverso.

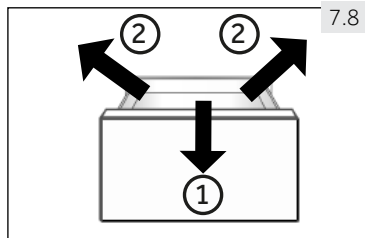

AVVERTENZA!

Non sovraccaricare i cassetti: Carico massimo su ogni cassetto: 35 kg!

7.9 Ripiano pre-congelatore

Il cassetto superiore è dotato di un supporto per il precongelo, il quale, se necessario, può anche essere posizionato nel cassetto inferiore (Fig. 7.9). Gli alimenti freschi congelati possono essere separati da quelli già congelati; così facendo sarà possibile attuare un processo di congelamento graduale e gli alimenti congelati non si scongeleranno. Dopo aver riposizionato gli alimenti congelati, questi scomparti possono essere usati per contenere con facilità articoli più piccoli, quali ad esempio erbe, gelato o il vassoio dei cubetti di ghiaccio.

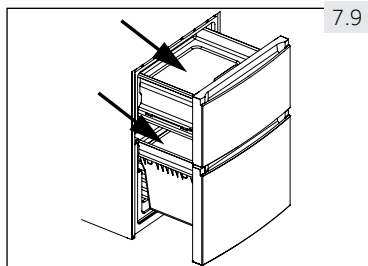

**AVVERTENZA!**

Scollegare il dispositivo dalla presa di corrente prima di avviare le operazioni di pulizia.

8.1 Norme di sicurezza generali

Pulire il dispositivo solamente quando all'interno vi sono pochi alimenti o quando è completamente vuoto.

Il dispositivo va pulito ogni quattro settimane al fine di garantire una buona manutenzione oltre che per evitare la formazione di cattivi odori al suo interno.

**AVVERTENZA!**

- ▶ Non pulire il dispositivo con spazzole dure, spugnette abrasive, detergente in polvere, petrolio, amil acetato, acetone e altre simili soluzioni organiche, soluzioni acide o alcaline. Pulire con l'apposito detergente per il frigorifero per evitare danni.
- ▶ Non spruzzare o lavare il dispositivo in fase di pulizia.
- ▶ Non usare acqua spray o vapore per pulire il dispositivo.
- ▶ Non pulire i ripiani in vetro freddi con acqua calda. Le improvvise variazioni di temperatura potrebbero causare la rottura del ghiaccio.
- ▶ Non toccare la superficie interna dello scomparto del congelatore mentre è in funzione, in particolar modo con le mani bagnate, dato che le mani si potrebbero congelare sulla superficie.
- ▶ Qualora vi sia un aumento della temperatura, controllare le condizioni degli alimenti congelati.

8.1



- ▶ Tenere sempre pulita la guarnizione della porta.
- ▶ Pulire l'interno e l'alloggiamento della dispositivo servendosi di una spugna imbevuta di acqua tiepida e detergente neutro (Fig. 8.1).
- ▶ Risciacquare ed asciugare con un panno morbido.
- ▶ Non pulire alcun componente dell'apparecchio in lavastoviglie.
- ▶ Lasciar passare almeno 5 minuti prima di riavviare il dispositivo, dato che operazioni di avvio frequenti potrebbero danneggiare il compressore.

8.2 Scongelamento

Lo sbrinamento dello scomparto frigorifero e dello scomparto congelatore avviene in modo automatico. Non è necessario intervenire manualmente.

8.3 Sostituzione delle lampade LED**AVVERTENZA!**

Non sostituire da soli la lampadina LED; rivolgersi al produttore o all'agente di servizio autorizzato.

La lampada utilizza la tecnologia LED come sorgente luminosa. Ciò comporta un basso consumo energetico e una lunga durata di vita. In caso di anomalie di funzionamento invitiamo a contattare la nostra assistenza clienti. Cfr. ASSISTENZA CLIENTI.

Parametro	
Tensione in V	13.2
Potenza massima in W	2
Specifiche LED	BIANCO-5050
Temperatura d'uso	DA -30 °C A +85 °C

8.4 Pulizia del serbatoio dell'acqua (Fig.8.2)

1. Estrarre il serbatoio dell'acqua dall'apparecchiatura.
2. Togliere il coperchio (C) quindi svitare delicatamente l'ugello erogatore (B).
3. Pulire il serbatoio dell'acqua e l'ugello erogatore con acqua calda e liquido detergente. Verificare che tutto il sapone sia risciacquato.

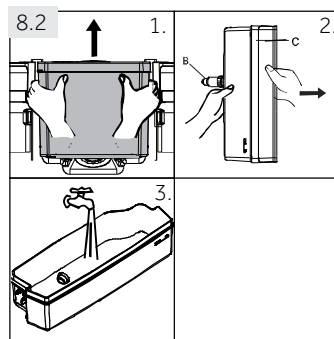

8.5 Non uso per lunghi periodi di tempo

Qualora il dispositivo non venga usato a lungo e non si usi la funzione Holiday per il frigorifero:

- ▶ Estrarre gli alimenti.
- ▶ Togliere il cavo di alimentazione.
- ▶ Pulire il dispositivo secondo quanto descritto più sopra.
- ▶ Tenere aperti porta/cassetto del congelatore per evitare la formazione di cattivi odori all'interno.



Informativa: Spegnimento

Spegnere il dispositivo unicamente nel caso in cui ciò sia strettamente necessario.

8.6 Spostamento dell'apparecchiatura

1. Togliere tutti gli alimenti e scollegare il dispositivo.
2. Fissare i ripiani e tutte le parti mobili nel frigorifero e nel congelatore servendosi di nastro adesivo.
3. Non inclinare il frigorifero più di 45° per evitare di danneggiare il sistema refrigerante.



AVVERTENZA!

- ▶ Non sollevare il dispositivo prendendolo per le maniglie.
- ▶ Non posizionare mai il dispositivo in orizzontale a terra.

Molti dei problemi più ricorrenti possono essere risolti senza competenze specifiche. In caso di problemi controllare tutte le possibilità indicate e attenersi alle seguenti istruzioni prima di contattare il servizio post vendita. Cfr. ASSISTENZA CLIENTI.



AVVERTENZA!

- ▶ Prima di eseguire qualunque intervento di manutenzione, spegnere l'apparecchio ed estrarre la spina dalla presa.
- ▶ Gli interventi di manutenzione sulla strumentazione elettrica vanno eseguiti unicamente da elettricisti esperti, dato che l'esecuzione di riparazioni in modo non adeguato può causare gravi danni alla strumentazione.
- ▶ Un'alimentazione danneggiata va sostituita unicamente dal produttore, dal suo agente di servizio o da persone qualificate al fine di evitare pericoli.

9.1 Tabella, guida alla risoluzione dei problemi

Problema	Possibile causa	Possibile soluzione
Il compressore non funziona.	<ul style="list-style-type: none"> • La spina non è collegata alla presa di corrente. • Il dispositivo si trova nel ciclo di sbrinatoria. 	<ul style="list-style-type: none"> • Inserire la spina nella presa. • Si tratta di una condizione normale per un frigorifero con funzione di sbrinamento automatica.
Il dispositivo funziona frequentemente oppure funziona per periodi di tempo troppo lunghi.	<ul style="list-style-type: none"> • La temperatura interna o esterna è troppo alta. • Il dispositivo è stato spento per lunghi periodi di tempo. • Una porta o un cassetto del dispositivo non è stato chiuso correttamente. • La porta / il cassetto sono stati aperti con eccessiva frequenza o troppo a lungo. • L'impostazione di temperatura per lo scomparto del frigorifero è troppo bassa. • La guarnizione della porta o del cassetto è sporca, usurata, rotta o non è posizionata correttamente. • Non è garantito il livello adeguato di circolazione dell'aria. 	<ul style="list-style-type: none"> • In questo caso, è normale che il dispositivo funzioni più a lungo. • Di norma, sono necessarie dalle 8 alle 12 ore per consentire un raffreddamento completo del dispositivo. • Chiudere la porta, o il cassetto, e garantire che il dispositivo si trovi su una superficie piana e che non vi siano alimenti o contenitori che bloccano la porta. • Non aprire le porte o i cassetti con eccessiva frequenza. • Impostare la temperatura a un livello superiore fino a che non si ottenga una temperatura soddisfacente all'interno del frigorifero. Sarà necessario attendere 24 ore affinché la temperatura all'interno del frigorifero si stabilizzi. • Pulire la guarnizione della porta o del cassetto, o provvedere alla loro sostituzione da parte del servizio clienti. • Garantire un livello di ventilazione adeguato.
La parte interna del frigorifero è sporca e/o emette cattivi odori.	<ul style="list-style-type: none"> • La parte interna del frigorifero deve essere pulita. • All'interno del frigorifero sono conservati alimenti che emettono odori forti. 	<ul style="list-style-type: none"> • Pulire l'interno del frigorifero. • Avvolgere completamente gli alimenti.

Problema	Possibile causa	Possibile soluzione
All'interno del dispositivo non c'è abbastanza freddo.	<ul style="list-style-type: none"> La temperatura è impostata su un livello troppo alto. Cibi troppo caldi sono stati conservati. Sono stati inseriti troppi alimenti contemporaneamente. I prodotti sono troppo vicini tra loro. Una porta o un cassetto del dispositivo non è stato chiuso correttamente. La porta / il cassetto sono stati aperti con eccessiva frequenza o troppo a lungo. 	<ul style="list-style-type: none"> Resettare la temperatura. Lasciare sempre che gli alimenti si raffreddino prima di riporli all'interno del frigorifero. Conservare sempre piccole quantità di cibo. Lasciare sempre uno spazio fra i diversi alimenti, per consentire il flusso dell'aria. Chiudere la porta e/o il cassetto. Non aprire le porte o i cassetti con eccessiva frequenza.
All'interno del dispositivo c'è troppo freddo.	<ul style="list-style-type: none"> La temperatura è impostata su un livello troppo basso. La funzione Power-freeze è stata attivata o funziona da troppo tempo. 	<ul style="list-style-type: none"> Resettare la temperatura. Disattivare la funzione Power-freezer.
Formazione di umidità all'interno dello scomparto frigorifero.	<ul style="list-style-type: none"> Il clima è troppo caldo e troppo umido. Una porta o un cassetto del dispositivo non è stato chiuso correttamente. La porta / il cassetto sono stati aperti con eccessiva frequenza o troppo a lungo. I contenitori di alimenti o liquidi sono lasciati aperti. 	<ul style="list-style-type: none"> Aumentare la temperatura. Chiudere la porta e/o il cassetto. Non aprire le porte o i cassetti con eccessiva frequenza. Lasciare che gli alimenti caldi si raffreddino a temperatura ambiente, e coprire gli alimenti liquidi.
L'umidità si accumula sulla superficie esterna del frigorifero o fra le porte/ fra la porta e il cassetto.	<ul style="list-style-type: none"> Il clima è troppo caldo e troppo umido. La porta o il cassetto non sono chiusi saldamente. L'aria fredda all'interno del dispositivo e l'aria calda all'esterno causano condensa. 	<ul style="list-style-type: none"> Si tratta di una condizione normale con climi umidi. Ciò varierà al variare del livello di umidità. Verificare che la porta e il cassetto siano chiusi saldamente.
Ghiaccio duro e gelo nello scomparto congelatore.	<ul style="list-style-type: none"> I cibi non sono stati confezionati in modo adeguato. Una porta o un cassetto del dispositivo non è stato chiuso correttamente. La porta / il cassetto sono stati aperti con eccessiva frequenza o troppo a lungo. La guarnizione della porta o del cassetto è sporca, usurata, rotta o non è posizionata correttamente. Qualcosa all'interno impedisce la chiusura corretta del cassetto o della porta. 	<ul style="list-style-type: none"> Conservare sempre bene i vari cibi. Chiudere la porta e/o il cassetto. Non aprire le porte o i cassetti con eccessiva frequenza. Pulire la guarnizione della porta o del cassetto, o provvedere alla loro sostituzione con altre guarnizioni nuove. Riposizionare i ripiani, i supporti sulle porte o i contenitori interni per consentire la chiusura della porta o dei cassetti.

Problema	Possibile causa	Possibile soluzione
Il dispositivo emette rumori strani.	<ul style="list-style-type: none"> Il dispositivo non è appoggiato su una superficie piana. Il dispositivo tocca alcuni oggetti nelle immediate vicinanze. 	<ul style="list-style-type: none"> Regolare i piedini e livellare il dispositivo. Togliere gli oggetti nelle immediate vicinanze del dispositivo.
Si sente un allarme suonare.	<ul style="list-style-type: none"> La porta dello scomparto frigorifero è aperta. 	<ul style="list-style-type: none"> Chiudere la porta o silenziare l'allarme manualmente.
Si sente un debole ronzio.	<ul style="list-style-type: none"> Il sistema anti-condensa è in funzione. 	<ul style="list-style-type: none"> In questo modo si evita la condensa. Non si tratta di un'anomalia di funzionamento.
Il sistema di illuminazione interno non funziona.	<ul style="list-style-type: none"> La spina non è collegata alla presa di corrente. Il sistema di alimentazione non è intatto. Una delle lampade LED non funziona. 	<ul style="list-style-type: none"> Inserire la spina nella presa. Controllare il sistema di alimentazione della stanza. Contattare la società elettrica! Rivolgersi all'assistenza clienti per la sostituzione della lampada.
I lati del frigorifero e la parete della porta si surriscaldano.	<ul style="list-style-type: none"> Non si tratta di un'anomalia di funzionamento. 	<ul style="list-style-type: none"> -

9.2 Interruzione di corrente

In caso di black out, gli alimenti dovrebbero rimanere al fresco in modo sicuro per all'incirca 16 ore. Attenersi alle seguenti indicazioni durante un black out prolungato, in particolar modo se ciò avviene d'estate:

- ▶ Aprire la porta o i cassetti solamente quando ciò è strettamente necessario.
- ▶ Non collocare alimenti aggiuntivi all'interno del dispositivo durante un blackout.
- ▶ Qualora sia stata fornita una notifica del black out, e il black out si prolunghi per più di 16 ore, recuperare del ghiaccio e collocarlo in un contenitore sulla parte superiore dello scomparto frigorifero.
- ▶ Non appena viene ripristinata la corrente, consigliamo di ispezionare immediatamente gli alimenti contenuti all'interno.
- ▶ Dato che in caso di black out la temperatura all'interno del frigorifero aumenta, il periodo di conservazione, nonché le qualità di commestibilità degli alimenti verranno ridotte. Gli eventuali alimenti che si scongelano dovranno essere consumati, cotti o nuovamente congelati, ove necessario, subito dopo, al fine di evitare rischi per la salute.



Informativa: Funzione di memoria in caso di black-out

Dopo che la corrente è stata ripristinata il dispositivo continua con le impostazioni impostate prima del black out.

10.1 Disimballaggio



AVVERTENZA!

- ▶ L'apparecchiatura è pesante. Spostarlo sempre in due.
- ▶ Conservare tutti i materiali dell'imballaggio fuori dalla portata dei bambini e smaltirli in modo rispettoso dell'ambiente.
- ▶ Estrarre il dispositivo dall'imballaggio.
- ▶ Togliere tutti i materiali dell'imballaggio.

10.2 Condizioni ambientali

La temperatura della stanza dovrebbe sempre collocarsi in un intervallo compreso fra i 10° C e i 43° C, dato che può influenzare la temperatura all'interno del dispositivo stesso nonché il suo consumo sul piano energetico. Non installare il dispositivo vicino ad altri dispositivi che emettono calore, quali ad esempio forni e frigoriferi senza isolamento.

10.3 Reversibilità della porta

Prima di posizionare definitivamente il dispositivo, verificare che le cerniere delle porte siano posizionate in modo adeguato. Ove necessario, cfr. la sezione POSSIBILITÀ DI INVERTIRE LA PORTA.

10.4 Requisiti a livello di spazio

Spazio richiesto quando viene aperta la porta (Fig. 10.4):

Larghezza dell'apparecchiatura in mm		Profondità dell'apparecchiatura in mm	
W1	W2	D1	D2
595	925	580	1200

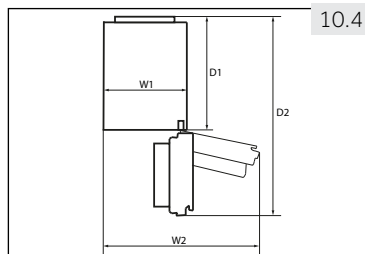

10.5 Spazio minimo per la ventilazione

Al fine di raggiungere un livello adeguato di ventilazione del dispositivo per ragioni di sicurezza, sarà necessario rispettare le informazioni riportate nella (Fig. 10.5).

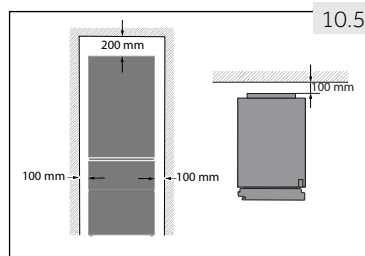

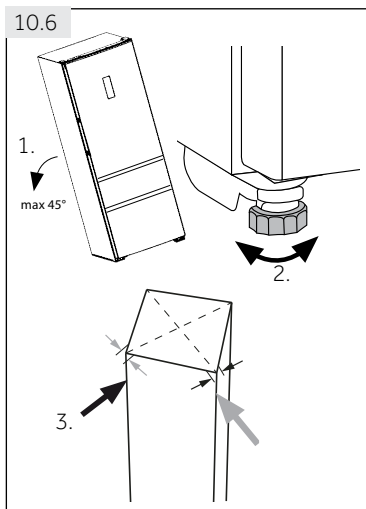

10.6 Regolazione dei piedini

L'apparecchiatura dovrebbe essere collocato su una superficie piatta e resistente.

1. Inclinare l'apparecchiatura leggermente all'indietro (Fig. 10.6).
2. Impostare i piedini al livello desiderato.
3. Sarà possibile verificare la stabilità andando ad agire in modo alternato sulle diagonali. Questo leggero movimento dovrebbe essere lo stesso in entrambe le direzioni. In caso contrario, il telaio si potrebbe inclinare; le conseguenze sarebbero dei danni alle guarnizioni delle porte, che a loro volta causerebbero perdite. Una leggera inclinazione verso la parte posteriore facilita la chiusura della porta.

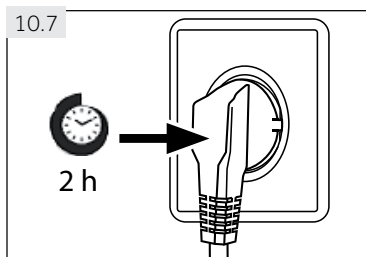

10.7 Tempo d'attesa

L'olio di lubrificazione si trova nella capsula del compressore e garantisce un funzionamento senza bisogno di interventi di manutenzione. Questo olio può attraversare il tubo chiuso se il trasporto viene eseguito col dispositivo inclinato. Prima di collegare il dispositivo alla sorgente di alimentazione sarà necessario attendere 2 ore (Fig.10.7), affinché l'olio rientri all'interno della capsula.

10.8 Collegamento elettrico

Prima di ogni collegamento, verificare che:

- ▶ la sorgente di alimentazione, la presa e il fusibile siano adeguati alla targhetta informativa.
- ▶ la presa di alimentazione sia dotata di messa a terra e non vi siano collegate ciabatte o prolunga.
- ▶ il cavo di alimentazione e la presa siano conformi a quanto indicato.

Collegare la spina a una presa domestica debitamente dotata di messa a terra.



AVVERTENZA!

Per evitare rischi, rivolgersi all'assistenza clienti per sostituire un cavo di alimentazione danneggiato (cfr. scheda garanzia).

10.9 Reversibilità della porta

Prima di collegare il dispositivo alla sorgente di alimentazione, consigliamo di verificare che sia possibile invertire la porta da destra, come viene consegnato il prodotto, a sinistra, qualora ciò sia necessario conformemente alla posizione di installazione nonché all'usabilità del dispositivo.



AVVERTENZA!

- ▶ L'apparecchiatura è pesante. Sarà necessario essere in due per eseguire l'inversione della porta.
- ▶ Prima di qualsiasi operazione, scollegare il dispositivo dalla presa di corrente.
- ▶ Non inclinare il dispositivo più di 45° al fine di evitare danni al sistema di raffreddamento.

Fasi del montaggio (Fig. 10.9):

1. Prendere gli strumenti necessari.
2. Scollegare il dispositivo.
3. Togliere le cinque viti che tengono fissato il pannello anteriore (1) quindi togliere il pannello (2).
4. Togliere il coperchio piccolo dal pannello anteriore, da sinistra verso destra.
5. Scollegare il cavo di collegamento
6. Togliere il copricerniera superiore (1) e svitare la cerniera superiore (tre viti) sul lato destro (2).
7. Sollevare la porta allentata del frigorifero, facendo attenzione, fino a toglierla dalla cerniera inferiore.
8. Capovolgere la porta, svitare il coperchio (1) e il blocco porta (2) con la parte di fissaggio (3).
9. Togliere il nuovo coperchio (1) e il blocco porta (2) con la parte di fissaggio (3) dalla borsa degli accessori, quindi avvitare sul lato opposto.
10. Togliere la cerniera inferiore della porta superiore.
11. Modificare le posizioni dei tappi e della vite sul lato.

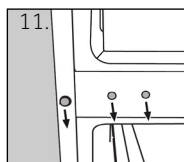
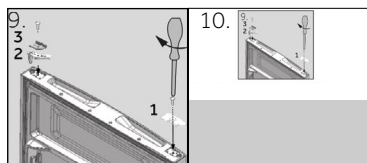
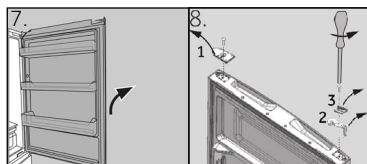
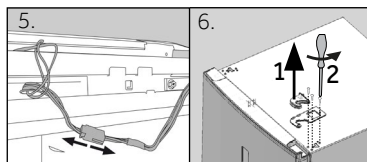
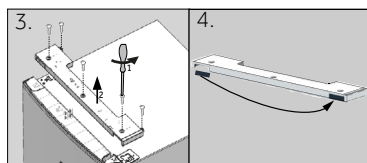
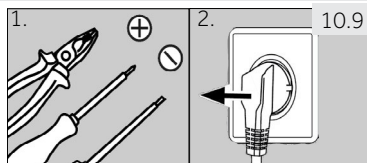

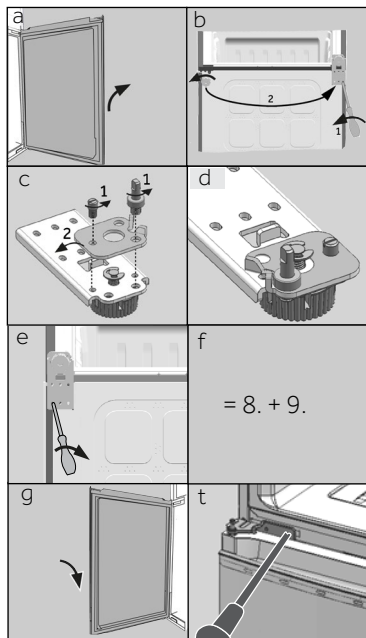

I passaggi successivi (a-h) sono necessari solo per i modelli con due porte:

- a Togliere la porta inferiore
- b Questo passaggio richiede due persone; una che tiene in posizione l'apparecchiatura e una che esegue i passaggi del montaggio!

Inclinare leggermente l'apparecchiatura all'indietro e togliere la cerniera inferiore con i piedini (1). Modificare anche la posizione degli altri piedini (2).

- c Svitare le due viti senza testa (1), la cerniera inferiore ruota di 180° (2) e
- d fissare nuovamente con le 2 viti senza testa
- e Svitare la cerniera inferiore verso il lato sinistro dell'apparecchiatura.
- f Seguire i passaggi 8 e 9.
- g Sollevare la porta inferiore con attenzione sulla cerniera inferiore di modo che il perno ruoti sulla tamburo della cerniera.

Fare in modo che il perno si adatti nella tamburo della cerniera della porta inferiore.

- h Estrarre la nuova cerniera dalla sacca degli accessori, quindi avvitare sul lato sinistro dell'apparecchiatura.

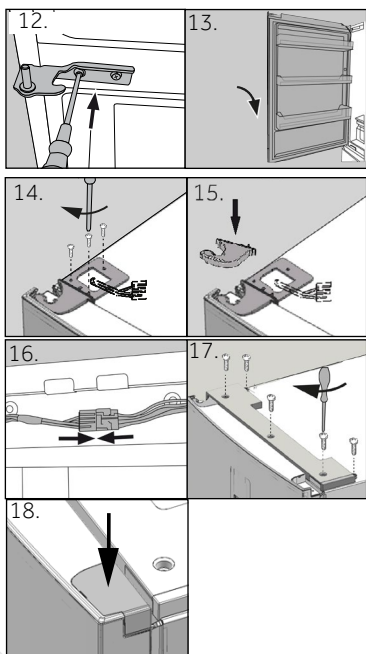

- 12. Estrarre la nuova cerniera inferiore della porta superiore dalla sacca degli accessori, quindi avvitare sul lato sinistro dell'apparecchiatura.
- 13. Sollevare la porta superiore con attenzione sulla cerniera inferiore di modo che il perno ruoti sulla tamburo della cerniera.

Fare in modo che il perno si adatti nella tamburo della cerniera della porta inferiore.

- 14. Togliere la cerniera superiore dalla sacca degli accessori. Inserire il cavo di collegamento nella cerniera superiore e fissare la cerniera superiore con le tre viti sul lato sinistro dell'apparecchiatura.
- 15 Mettere il copricerniera (presente all'interno della sacca accessori) sopra alla cerniera.
- 16. Collegare il cavo di collegamento e inserirlo nell'apertura.
- 17. Sostituire il pannello anteriore e fissarlo con le cinque viti.
- 18 Estrarre il coperchio dalla sacca degli accessori e fissarlo sul lato destro della porta superiore.

Dopo aver sostituito la porta controllare che le guarnizioni siano posizionate correttamente sull'alloggiamento e che tutte le viti siano saldamente fissate.

11.1 Scheda prodotto conformemente alla normativa UE numero 1060/2010

Marchio commerciale	Haier		
Identificatore modello	AFE635C*J HB635C*J	AFE635C*JW	AFE735C*J
Categoria del modello	Frigorifero-congelatore		
Classe di efficienza energetica	A+	A+	A++
Consumo annuale di energia (kWh/anno) ¹⁾	337	337	265
Volume di conservazione raffreddamento (L) ²⁾	233	228	233
Volume di conservazione congelamento (L)	97	97	97
Valutazione a stelle	★☆☆		
Temperatura degli altri scomparti > 14°C	Non applicabile		
Sistema senza gelo Frostfree	Sì		
Sicurezza in caso di blackout (h)	13		
Capacità di congelamento (kg/24h)	12		
Classe climatica Questo dispositivo è stato pensato per essere usato a una temperatura ambiente compresa fra 10 °C e 43°C.	SN/N/ST/T		
Emissioni sonore di rumore trasmesse tramite l'aria (db(A) re 1pW)	40		
Tipo di costruzione	Indipendente		

¹⁾ sulla base dei risultati di test standard per 24 ore. Il consumo effettivo di energia dipenderà dalla modalità d'uso nonché dalla sua ubicazione.

²⁾ il coperchio può essere rimosso per aumentare il volume dello scomparto MyZone.

Marchio commerciale	Haier	
Identificatore modello	CFE635C*J HRF- 635C*J	CFE735C*J
Categoria del modello	Frigorifero-congelatore	
Classe di efficienza energetica	A+	A++
Consumo annuale di energia (kWh/anno) ¹⁾	350	275
Volume di conservazione raffreddamento (L) ²⁾	233	233
Volume di conservazione congelamento (L)	108	108
Valutazione a stelle	★☆☆	
Temperatura degli altri scomparti > 14°C	Non applicabile	
Sistema senza gelo Frostfree	Sì	
Sicurezza in caso di blackout (h)	13	
Capacità di congelamento (kg/24h)	12	
Classe climatica Questo dispositivo è stato pensato per essere usato a una temperatura ambiente compresa fra 10 °C e 43°C.	SN/N/ST/T	
Emissioni sonore di rumore trasmesse tramite l'aria (db(A) re 1pW)	40	
Tipo di costruzione	Indipendente	

¹⁾ sulla base dei risultati di test standard per 24 ore. Il consumo effettivo di energia dipenderà dalla modalità d'uso nonché dalla sua ubicazione.

²⁾ il coperchio può essere rimosso per aumentare il volume dello scomparto MyZone.

11.2 Dati tecnici aggiuntivi

Modello	AFE635C*J HB635C*J	AFE635C*JW	AFE735C*J
Tensione / Frequenza	220-240V ~/ 50Hz		
Corrente in ingresso (A)	0.7	0.7	1.4
Fusibile principale (A)	5.0		
Refrigerante	R600a		
Volume totale (L)	370	365	370
Volume netto (L)	330	325	330
Dimensioni (P/L/H in mm)	657		
Profondità	657		
Larghezza	595		
Altezza	1905		

Modello	CFE635C*J HRF-635C*J	CFE735C*J
Tensione / Frequenza	220-240V ~/ 50Hz	
Corrente in ingresso (A)	1.2	1.4
Fusibile principale (A)	5.0	
Refrigerante	R600a	
Volume totale (L)	375	
Volume netto (L)	341	
Dimensioni (P/L/H in mm)	657	
Profondità	657	
Larghezza	595	
Altezza	1905	

11.3 Standard e direttive



Questo prodotto soddisfa i requisiti di tutte le direttive CE applicabili con i corrispondenti standard armonizzati, il che gli conferisce la marcatura CE.

Consigliamo di fare riferimento alla nostra Assistenza Clienti Haier; consigliamo inoltre di servirsi di componenti originali.

In caso di problemi col dispositivo, controllare come prima cosa la sezione GUIDA ALLA RISOLUZIONE DEI PROBLEMI.

Qualora non fosse possibile trovare una soluzione, contattare

- ▶ il proprio rivenditore locale
- ▶ l'area Assistenza & Supporto su www.haier.com dove è possibile trovare numeri di telefono e Domande Frequenti e da dove è possibile attivare la richiesta di intervento.

Per contattare il nostro Servizio, verificare di disporre dei seguenti dati.

Le informazioni si trovano sulla targhetta.

Modello _____ Numero seriale _____

Consigliamo inoltre di controllare la Scheda Garanzia fornita in dotazione col prodotto qualora si debba fare ricorso alla garanzia.

Per richieste commerciali generiche indichiamo qui di seguito i nostri indirizzi in Europa:

Indirizzi Haier europei			
Paese*	Indirizzo postale	Paese*	Indirizzo postale
Italia	Haier Europe Trading SRL Via De Cristoforis, 12 21100 Varese ITALIA	Francia	Haier Francia SAS 3-5 rue des Graviers 92200 Neuilly sur Seine FRANCIA
Spagna Portogallo	Haier Iberia SL Pg. Garcia Faria, 49-51 08019 Barcellona SPAGNA	Belgio-FR Belgio-NL Paesi Bassi Lussemburgo	Haier Benelux SA Anderlecht Route de Lennik 451 BELGIO
Germania Austria	Haier Germania GmbH Hewlett-Packard-Str. 4 D-61352 Bad Homburg GERMANIA	Polonia Repubblica Ceca Ungheria Grecia Romania Russia	Haier Polonia Sp. zo.o. Al. Jerozolimskie 181B 02-222 Varsavia POLONIA
Regno Unito	Haier Appliances Regno Unito Co.Ltd. One Crown Square Church Street East Woking, Surrey, GU21 6HR Regno Unito		

*Per ulteriori informazioni rimandiamo a www.haier.com

HRF_HB_AFE_CFE*35C*J_IT-V03_190103

Haier



Chłodziarko-zamrażarka

AFE635C*J
AFE735C*J
AFE635C*JW
CFE635C*J
CFE735C*J
HRF-635C*J
HB635C*J

*= Kod koloru

PL

Haier

Dziękujemy za zakup produktu Haier.

Przed użyciem urządzenia prosimy o dokładne zapoznanie się z instrukcją. Instrukcja zawiera ważne informacje, które pomogą Ci uzyskać jak najlepszą pracę urządzenia i zapewnić bezpieczną i prawidłową instalację, użytkowanie i konserwację.

Instrukcję należy przechowywać w dogodnym miejscu, aby zawsze można było znaleźć w niej informacje dotyczące bezpiecznego i prawidłowego korzystania z urządzenia.

W przypadku sprzedaży urządzenia, oddania, lub pozostawienia podczas przeprowadzki, upewnij się, że przekazesz tę instrukcję, aby nowy właściciel mógł zapoznać się z urządzeniem i zasadami bezpieczeństwa.

Legenda



Ostrzeżenie - Ważne informacje dotyczące bezpieczeństwa



Ogólne informacje i porady



Informacje o środowisku

Utylizacja



Pomóż chronić środowisko naturalne i zdrowie ludzkie. Wyrzuć opakowanie do stosownych pojemników do recyklingu. Pomóż recyklingować odpady z urządzeń elektrycznych i elektronicznych. Nie wyrzucaj urządzeń oznaczonych tym symbolem razem z odpadami domowymi. Oddaj produkt do miejscowego zakładu recyklingu lub skontaktuj się z urzędem miasta.



OSTRZEŻENIE!

Ryzyko obrażeń lub uduszenia!

Czynniki chłodnicze i gazy muszą być usuwane profesjonalnie. Przed utylizacją upewnij się, że przewody układu chłodniczego nie są uszkodzone. Wyciągnij wtyczkę z kontaktu. Odetnij przewód zasilający i wyrzuć go. Usuń tace i szuflady oraz zamek drzwi i uszczelki, aby zapobiec zamknięciu się dzieci i zwierząt w urządzeniu.

1- Informacje dotyczące bezpieczeństwa.....	4
2- Przeznaczenie	8
3- Opis produktu	9
4- Panel kontrolny.....	12
5- Użytkowanie.....	13
6- Porady dotyczące oszczędzania energii	20
7- Wyposażenie.....	21
8- Konserwacja i czyszczenie	24
9- Rozwiązywanie problemów	26
10- Instalacja.....	29
11- Dane techniczne	33
12- Obsługa klienta	36

Przed włączeniem urządzenia po raz pierwszy, przeczytaj poniższe wskazówki dotyczące bezpieczeństwa!



OSTRZEŻENIE!

Przed pierwszym użyciem

- ▶ Upewnij się, że nie ma uszkodzeń transportowych.
- ▶ Usuń wszelkie opakowania i trzymaj je poza zasięgiem dzieci.
- ▶ Odczekaj co najmniej dwie godziny przed zainstalowaniem urządzenia, aby upewnić się, że obieg chłodniczy jest w pełni efektywny.
- ▶ Zawsze przenoś urządzenie z pomocą co najmniej dwóch osób, ponieważ jest ciężkie.

Instalacja

- ▶ Urządzenie powinno być umieszczone w dobrze wentylowanym miejscu. Zapewnij przestrzeń co najmniej 20 cm nad i 10 cm wokół urządzenia.
- ▶ Nigdy nie należy umieszczać urządzenia w wilgotnym miejscu lub w miejscu, gdzie może być ochlăpana wodą. Zetrzyj plamy i zachlăpania do sucha miękką i czystą szmatką.
- ▶ Nie instaluj urządzenia w miejscu narażonym na bezpośrednie działanie promieni słonecznych lub w pobliżu źródeł ciepła (np. pieców, grzejników).
- ▶ Zainstaluj i wypoziomuj urządzenie w miejscu odpowiednim dla jego wielkości i przeznaczenia.
- ▶ Nie blokuj otworów wentylacyjnych w urządzeniu ani w zabudowie.
- ▶ Upewnij się, że informacje elektryczne na tabliczce znamionowej są zgodne z zasilaniem. Jeśli tak nie jest, skontaktuj się z elektrykiem.
- ▶ Urządzenie jest zasilane prądem 220-240V/50Hz. Nienormalne wahania napięcia mogą spowodować niewłączenie się urządzenia lub uszkodzenie regulatora temperatury lub sprężarki, mogą też spowodować nietypowy hałas podczas pracy. W takim przypadku powinien zostać zamontowany automatyczny regulator.
- ▶ Używaj oddzielnego, łatwo dostępnego i uziemionego gniazdka. Urządzenie musi być uziemione.
- ▶ **Tylko dla Wielkiej Brytanii:** Kabel zasilający urządzenie jest wyposażony we wtyczki z 3 bolcami (z uziemieniem), która pasuje do standardowego gniazda z 3 przewodami (z uziemieniem). Nigdy nie odcinaj albo wyjmuj trzeciego bolca (uziemiającego). Po zainstalowaniu urządzenia, wtyczka powinna być dostępna.
- ▶ Nie używaj adapterów wtyczek i przedłużaczy.
- ▶ upewnij się, że przewód zasilający nie jest przygnieciony przez lodówkę. Nie stawaj na przewodzie zasilającym.
- ▶ Nie uszkodz obiegu chłodzącego.



OSTRZEŻENIE!

Codziennie używanie

- ▶ Urządzenie to może być używane przez dzieci w wieku lat 8 lub starsze, osoby z obniżoną sprawnością fizyczną, zmysłową lub umysłową, osoby z brakiem doświadczenia i wiedzy, jeśli są one nadzorowane lub gdy je poinstruowano jak korzystać z tego urządzenia w bezpieczny sposób, i gdy zdają sobie sprawę z istniejących niebezpieczeństw.
- ▶ Trzymaj z dala od urządzenia dzieci poniżej 3 roku życia, chyba że są pod stałym nadzorem.
- ▶ Dzieci nie powinny bawić się tym urządzeniem.
- ▶ Jeśli chłodziwo lub inny łatwopalny gaz wycieka w pobliżu urządzenia, zamknij zawór wyciekającego gazu, otwórz drzwi i okna i nie odłączaj ani nie podłączaj kabla zasilającego lodówki ani innego urządzenia.
- ▶ Zauważ, że urządzenie jest ustawione do działania w określonym zakresie temperatur pomiędzy 10 i 43°C. Urządzenie może nie działać prawidłowo, jeśli jest używane przez dłuższy okres czasu w temperaturze powyżej lub poniżej podanego zakresu.
- ▶ Nie umieszczaj artykułów niestabilnych (ciężkich przedmiotów, pojemników z wodą) na górnej części urządzenia, aby uniknąć obrażeń spowodowanych upadkiem lub porażenia prądem spowodowanego przez kontakt z wodą.
- ▶ Nie ciągnij za półki drzwiowe. Drzwi mogą zostać przekrzywione, stojak na butelki, może się przesunąć, albo urządzenie może się przewrócić.
- ▶ Otwieraj i zamykaj drzwi, tylko używając uchwytów. Szczelina między drzwiami a komorą jest bardzo wąska. Nie trzymaj swoich rąk w tych obszarach, aby uniknąć przycięcia palców. Otwieraj i zamykaj drzwi lodówki tylko wtedy, gdy nie ma dzieci stojących w obrębie ruchu drzwi.
- ▶ Nie przechowuj ani nie używaj materiałów łatwopalnych, wybuchowych lub żrących w urządzeniu lub w jego sąsiedztwie.
- ▶ Nie przechowuj w urządzeniu leków, bakterii lub substancji chemicznych. To urządzenie jest urządzeniem gospodarstwa domowego. Nie zaleca się przechowywania materiałów, które wymagają ścisłej temperatury.
- ▶ Nigdy nie przechowuj płynów w butelkach lub puszkach (oprócz wysokoprocentowych alkoholi), zwłaszcza w zamrażarce, jako że mogą one pęknąć podczas zamrażania.
- ▶ Sprawdź stan żywności, jeśli doszło do podwyższenia temperatury w zamrażarce.



OSTRZEŻENIE!

Codienne używanie

- ▶ Nie ustawiaj niepotrzebnie niskiej temperatury w komorze lodówki. Ujemne temperatury mogą wystąpić przy wysokich ustawieniach. Uwaga: Butelki mogą wybuchnąć.
- ▶ Nie dotykaj zamrożonych rzeczy wilgotnymi rękami (załóż rękawiczki). Szczególnie nie jeść lizaków lodowych natychmiast po wyjęciu z zamrażalnika. Istnieje ryzyko przymarznięcia języka lub utworzenia się pęcherzy. Pierwsza pomoc: włóż natychmiast pod bieżącą zimną wodę. Nie odrywaj!
- ▶ Nie dotykaj wewnętrznej powierzchni komory zamrażarki podczas pracy, zwłaszcza mokrymi rękami, jako że mogą one przymarznąć do jej powierzchni.
- ▶ Odłącz urządzenie w przypadku przerwy w zasilaniu lub przed czyszczeniem. Pozostaw co najmniej 5 minut przed ponownym uruchomieniem urządzenia, jako że szybkie włączenie może doprowadzić do uszkodzenia sprężarki.
- ▶ Nie używaj urządzeń elektrycznych w komorze do przechowywania żywności, chyba, że są rekomendowane przez producenta.

Konserwacja/utrzymywanie w czystości

- ▶ Upewnij się, że dzieci są nadzorowane podczas czyszczenia i konserwacji urządzenia.
- ▶ Przed podjęciem jakichkolwiek rutynowych prac konserwacyjnych odłącz urządzenie od zasilania elektrycznego. Pozostaw co najmniej 5 minut przed ponownym uruchomieniem urządzenia, jako że szybkie włączenie może doprowadzić do uszkodzenia sprężarki.
- ▶ Podczas odłączania urządzenia trzymaj za wtyczkę, a nie za przewód.
- ▶ Nie zeszkrobuj szronu i lodu ostrymi przedmiotami. Nie wolno używać aerozoli, grzejników elektrycznych, takich jak grzejnik, suszarka do włosów, urządzenie do czyszczenia parą lub innych źródeł ciepła, w celu uniknięcia uszkodzenia części plastikowych.
- ▶ Nie używaj urządzeń mechanicznych, ani innych środków do przyspieszenia procesu rozmrażania, poza tymi, które zaleca producent.
- ▶ Jeśli kabel zasilania jest uszkodzony, musi on zostać wymieniony przez producenta, serwisanta lub inną wykwalifikowaną osobę w celu uniknięcia niebezpieczeństwa.

**OSTRZEŻENIE!****Konserwacja/utrzymywanie w czystości**

- ▶ Nie próbuj naprawiać, rozbierać lub modyfikować urządzenia samodzielnie. W przypadku naprawy, prosimy o kontakt z działem obsługi klienta.
- ▶ Usuń kurz z tyłu urządzenia co najmniej raz w roku, aby uniknąć zagrożenia ogniem, a także zwiększonego zużycia energii.
- ▶ Nie używaj aerozolu ani nie przepłukuj urządzenia podczas czyszczenia.
- ▶ Nie stosuj wody lub pary do czyszczenia urządzenia.
- ▶ Nie czyść zimnych szklanych półek używając gorącej wody. Nagła zmiana temperatury może spowodować pęknięcie szkła.

Informacje o gazie chłodzącym**OSTRZEŻENIE!**

Urządzenie zawiera łatwopalny czynnik chłodniczy IZOBUTAN (R600a). Upewnij się, że układ chłodniczy nie został uszkodzony podczas transportu lub instalacji. Wyciek czynnika może spowodować uszkodzenie wzroku lub zapalenie. Jeśli wystąpiło uszkodzenie, trzymaj urządzenie z dala od otwartych źródeł ognia, dokładnie przewietrz pomieszczenie, **nie** podłączaj lub odłączaj kabli zasilających tego lub innego urządzenia. Poinformuj obsługę klienta.

W przypadku, gdy czynniki chłodnicze wejdzie w kontakt z oczami, natychmiast przepłucz je pod bieżącą wodą i zadzwoń do lekarza okulisty.

**OSTRZEŻENIE!**

- ▶ Materiały łatwopalne, należy uważać aby nie spowodować pożaru
- ▶ UWAGA: Podczas ustawiania urządzenia upewnij się, że przewód zasilający nie jest przygnieciony lub uszkodzony
- ▶ UWAGA: Nie umieszczaj wielu gniazdek przenośnych ani przenośnych zasilaczy za urządzeniem

2.1 Przeznaczenie

Urządzenie jest przeznaczone do chłodzenia i zamrażania żywności. Zostało ono zaprojektowane do stosowania wyłącznie w suchym wnętrzu, do użytku domowego. Nie jest ono przeznaczone do zastosowania komercyjnego.

Zmiany i modyfikacje urządzenia nie są dozwolone. Używanie niezgodne z przeznaczeniem może spowodować zagrożenia i utratę praw gwarancyjnych.



Uwaga

Z powodu zmian technicznych i różnych modeli, niektóre ilustracje w tej instrukcji mogą się różnić od Twojego modelu.

3.1.1 Zdjęcia urządzeń (AFE series rys. 3.1.1)

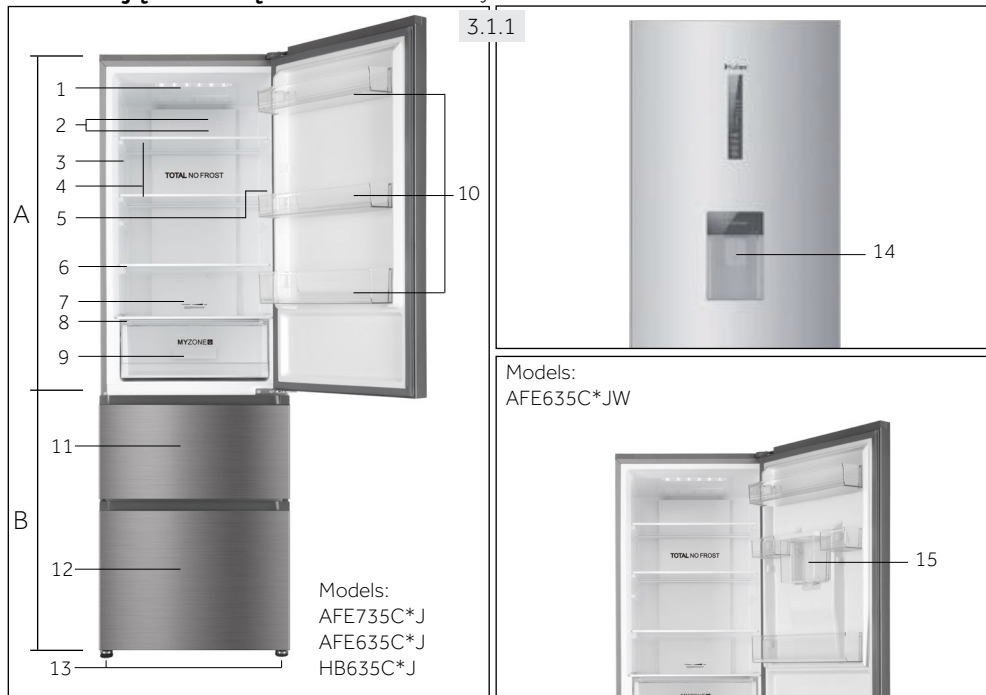

*= Kod koloru

A: Komora lodówki

- 1 Żarówka LED w lodówce
- 2 Kanał powietrza i czujnik (za panelem)
- 3 Tabliczka znamionowa
- 4 Szklane półki
- 5 O.K.-wskaźnik temperatury
- 6 Szklana półka
- 7 Kanał powietrzny
- 8 Pokrywa pojemnika Moja Strefa
- 9 Moja Strefa - pojemnik
- 10 Półki na drzwiach

B: Komora zamrażarki

- 11 Górną szufladę zamrażarki z półką wstępnego zamrażania
- 12 Dolną szufladę zamrażarki
- 13 Regulowane nóżki

Dozownik wody

- 14 Dozownik wody
- 15 Zbiornik wody

i Uwaga

Z powodu zmian technicznych i różnych modeli, niektóre ilustracje w tej instrukcji mogą się różnić od Twojego modelu.

3.1.1 Zdjęcia urządzeń (CFE series rys. 3.1.1)

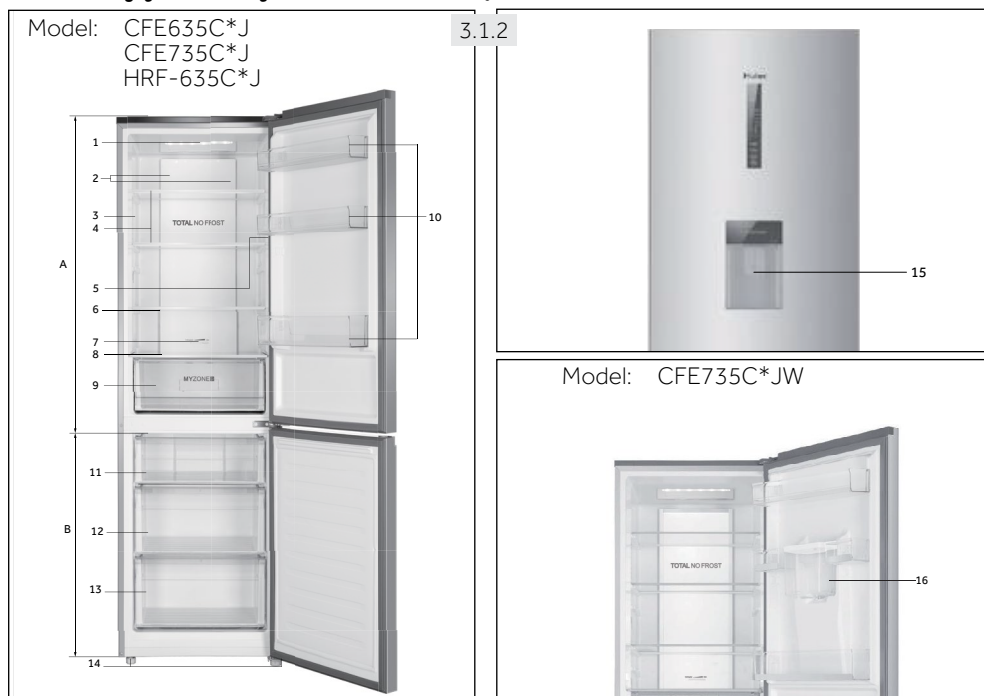

*= Kod koloru:

A: Komora lodówki

- 1 Żarówka LED w lodówce
- 2 Kanał powietrza i czujnik (za panelem)
- 3 Tabliczka znamionowa
- 4 Szklane półki
- 5 O.K.-wskaźnik temperatury
- 6 Szklana półka
- 7 Kanał powietrzny
- 8 Pokrywa pojemnika Moja Strefa
- 9 Moja Strefa - pojemnik
- 10 Półki na drzwiach

B: Komora zamrażarki

- 11 Górna szuflada zamrażarki
- 12 Środkowa szuflada zamrażarki
- 13 Dolna szuflada zamrażarki
- 14 Regulowane nóżki
- 15 Dozownik wody
- 16 Zbiornik wody

3.2 Akcesoria

Sprawdź akcesoria i literaturę zgodnie z tą listą (rys. 2.2):

Proszę zachować wszystkie akcesoria i dokumentację do montażu i konserwacji.

3.2

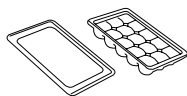

Taca na kostki lodu z pokrywą

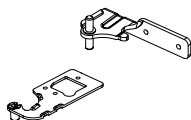

Zawiasy drzwiowe

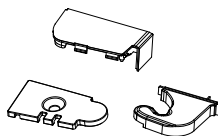

Pokrywy



Ogranicznik drzwi



Pojemniki na jaja



Etykieta energetyczna



Karta gwarancyjna



Instrukcja obsługi

Panel kontrolny (rys. 4)

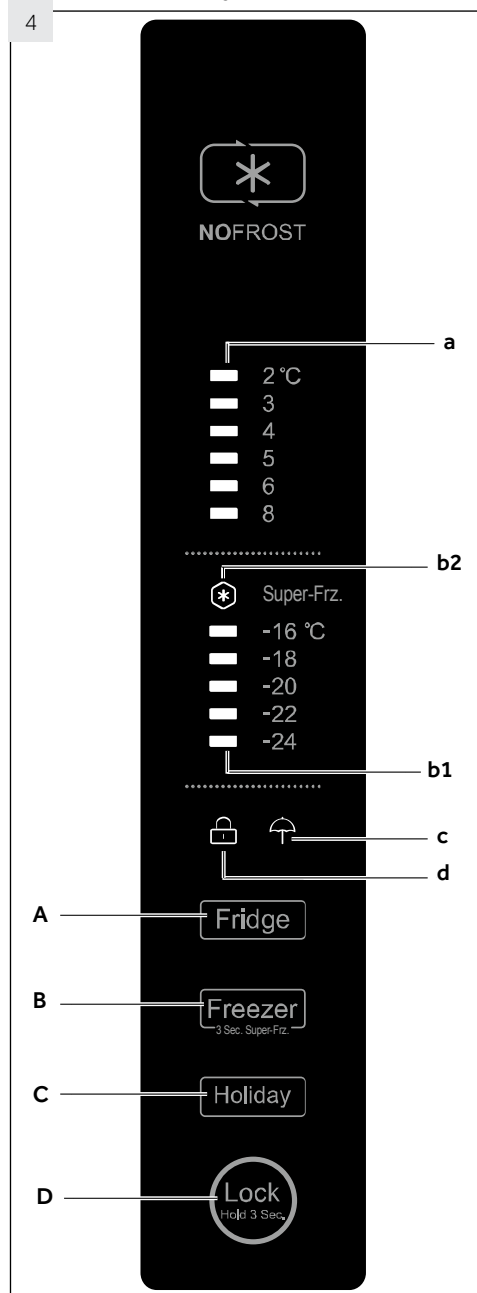
**Przyciski:**

- A Ustawianie temperatury komory lodówki
- B Ustawienia temperatury komory zamrażarki i włączanie/wyłączenie funkcji Super-Frz.
- C Włączanie/wyłączenie funkcji wakacji
- D Blokowanie/odblokowanie panelu

Wskaźniki:

- a Temperatura komory lodówki
- b1 Temperatura komory zamrażarki
- b2 Funkcja Super-Freeze ("Super-Frz.")
- c Funkcja wakacji
- d Blokada panelu

5.1 Przed pierwszym użyciem

- ▶ Usuń całe opakowanie, trzymaj je poza dostępem dzieci i usuń je w sposób przyjazny dla środowiska.
- ▶ Wyczyść wnętrze i obudowę urządzenia wodą z dodatkiem łagodnego detergentu.
- ▶ Po wypoziomowaniu i oczyszczeniu urządzenia, odczekaj co najmniej 2 godziny przed podłączeniem go do zasilania. Zobacz rozdział INSTALACJA.
- ▶ Przed włożeniem jedzenia wstępnie schłódź komory w wysokich ustawieniach. Funkcja Super-Freeze pomaga szybko schłodzić komorę zamrażarki.
- ▶ Temperatury lodówki i zamrażarki są ustawione automatycznie do 5°C i -18°C. Zalecane ustawienia. W razie potrzeby można ręcznie zmienić te temperatury. Proszę patrz: USTAWIANIE TEMPERATURY.

5.2 Przyciski dotykowe

Przyciski na panelu sterowania są klawiszami czujników, które reagują przy delikatnym dotknięciu palcem.

5.3 Włączanie/wyłączanie urządzenia

Urządzenie to zaczyna pracować, gdy tylko zostanie podłączone do źródła zasilania.

Gdy urządzenie zostanie włączone po raz pierwszy, wskaźniki temperatury „a” i „B1” pokażą pre definiowane wartości (patrz: UWAGA).



Uwaga: Ustawienie pre definiowane

- ▶ Urządzenie jest fabrycznie ustawione na zalecaną temperaturę 5°C (w lodówce) i -18°C (w zamrażarce). W normalnych warunkach otoczenia nie musisz ustawiać temperatury.
- ▶ Gdy urządzenie jest włączone, po odłączeniu od zasilania głównego, osiągnięcie poprawnej temperatury może potrwać do 12 godzin.

Opróżnij urządzenia przed wyłączeniem. Aby wyłączyć urządzenie, wyjmij przewód zasilający z gniazdka.

5.4 Tryb czuwania

Ekran wyłącza się automatycznie po 30 sekundach od naciśnięcia klawisza. Wyświetlacz zostanie automatycznie zablokowany. Włącza się on automatycznie, kiedy naciśnię się którykolwiek przycisk lub otworzy się drzwi

5.5 Blokowanie/Odblokowanie panelu



Uwaga: Blokada panelu

Panel sterowania jest automatycznie blokowany przed aktywacją, jeśli nie dotkniesz żadnego przycisku przez 30 sekund. Dla wszelkich ustawień panel kontrolny musi być odblokowany.

- ▶ Dotknij przycisk „D” na 3 sekundy, aby zablokować wszystkie elementy panelu przed aktywacją (rys. 5.5.1).
- ▶ Wyświetli się odpowiedni wskaźnik „d” (rys. 5.5.2).
- ▶ Aby go odblokować, ponownie dotknij przycisk.

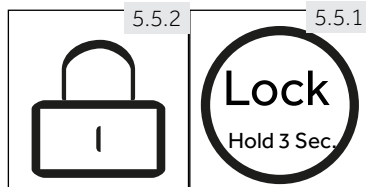

5.6

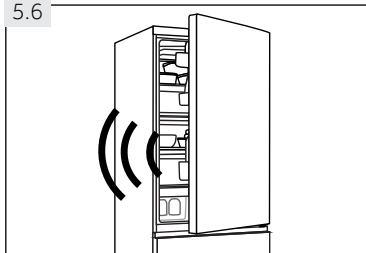

5.6 Alarm otwarcia drzwi

Gdy drzwi lodówki są otwarte przez więcej niż 1 minuta, włącza się alarm otwarcia drzwi (rys. 5.6). Alarm można wyłączyć poprzez zamknięcie drzwi. Jeśli drzwi lodówki będą otwarte przez ponad 7 minut, oświetlenie lodówki i panel kontrolny zgasną automatycznie.

5.7 Dopasowanie temperatury

Następujące czynniki mają wpływ na temperatury w urządzeniu:

- ▶ Temperatura otoczenia
- ▶ Częstotliwość otwierania drzwi
- ▶ Ilość przechowywanych produktów spożywczych
- ▶ Montaż urządzenia

5.7.1

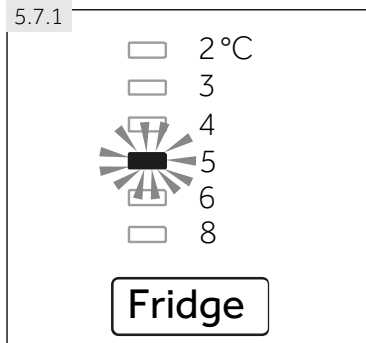

5.7.1 Dopasowanie temperatury w lodówce

1. Jeśli panel jest zablokowany, odblokuj go, używając przycisku „D” (rys. 5.5.1).
2. Naciskaj przycisk „A” (lodówka), aż wskaźnik temperatury „a” zamiga wskazując żądaną temperaturę (rys. 5.7.1).
Optymalna temperatura w lodówce to 5°C. Niższe temperatury oznaczają niepotrzebne zużycie energii.
3. Po kilku sekundach wskaźnik temperatury „a” przestanie migać i ustawienie zostanie potwierdzone.

5.7.2

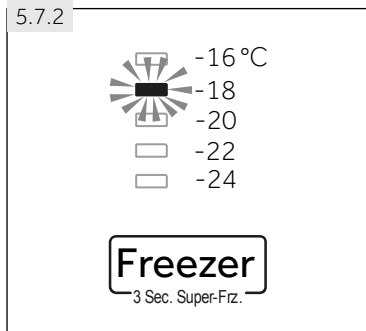

5.7.2 Dopasowanie temperatury w zamrażarce

1. Jeśli panel jest zablokowany, odblokuj go, używając przycisku „D” (rys. 5.5.1).
2. Naciskaj przycisk „B” (zamrażarka), aż wskaźnik temperatury „b1” zamiga, wskazując żądaną temperaturę. (rys. 5.7.2).
Optymalna temperatura w zamrażarce to -18°C. Niższe temperatury oznaczają niepotrzebne zużycie energii.
3. Po kilku sekundach wskaźnik temperatury „b1” zaświeci się na stałe i ustawienie zostanie potwierdzone.



Uwaga: Konflikt z innymi funkcjami

Temperatury w odnośnej komorze nie można regulować, jeśli jakiegokolwiek inne funkcje (Super-Freeze lub tryb Wakacji) są włączone lub gdy wyświetlacz jest zablokowany. Odpowiedni wskaźnik będzie migać.

5.8 Funkcja Super-Freeze

Świeże jedzenie powinno być całkowicie zamrożone możliwie jak najszybciej. Zachowa to najlepsze wartości odżywcze, wygląd i smak. Funkcja Super-Freeze przyspiesza zamrażanie świeżej żywności i chroni jedzenie już przechowywane przed niepożądanym ociepleniem. Jeśli musisz zamrozić dużą ilość żywności na raz, zaleca się, aby ustawić funkcję Super-Freeze do 24h przed włożeniem tej żywności do komory zamrażarki.

1. Jeśli panel jest zablokowany, odblokuj go, używając przycisku „D” (rys. 5.5.1).
2. Naciśnij przycisk „B” (Zamrażarka) na 3 sekundy; zapali się wskaźnik „b2” i funkcja włączy się (rys. 5.8).
3. Ta sama czynność umożliwi wyjście z funkcji Super-Freeze.

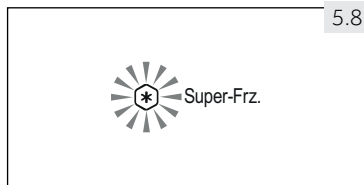

Uwaga: Automatyczne wyłączenie

Funkcja Super-Freeze wyłączy się automatycznie po 56 godzinach. Urządzenie następnie będzie pracować we wcześniej nastawionych temperaturach.

5.9 Funkcja wakacji

Funkcja ta ustawia temperaturę lodówki na stałe na 17°C.

Pozwala to pozostawić drzwi pustej lodówki zamknięte bez obaw o nieprzyjemny zapach lub pleśń w trakcie dłuższej nieobecności (na przykład podczas wakacji). Komora zamrażarki jest regulowana oddzielnie.

1. Jeśli panel jest zablokowany, odblokuj go, używając przycisku „D” (rys. 5.5.1).
2. Naciśnij przycisk „C” (Wakacje); zapali się wskaźnik „c” i funkcja włączy się (rys. 5.9).
3. Ta sama czynność umożliwi wyjście z funkcji Wakacji.

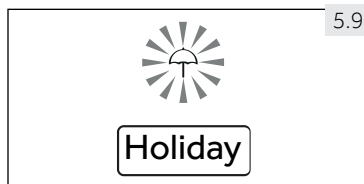

OSTRZEŻENIE!

Przy funkcji Wakacji nie wolno przechowywać żywności w komorze lodówki. Temperatura + 17°C jest zbyt wysoka dla przechowywania żywności.



Uwaga: Automatyczne wyświetlanie usterek

Gdy wskaźnik „a” lub „b1” miga z powodu usterki, należy jak najszybciej skontaktować się z profesjonalnym personelem obsługi posprzedażnej.

5.10

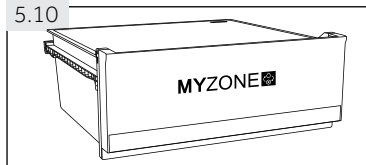

5.10 Pojemnik Mojej strefy

Komora lodówki jest wyposażona w pojemnik Moja Strefa (rys. 5.10). Zgodnie z wymogami przechowywania żywności, może zostać wybrana najodpowiedniejsza temperatura, aby uzyskać optymalną wartość odżywczą żywności, od Chłodzenia do Owoców i żywności. (rys.5.11.)

5.11

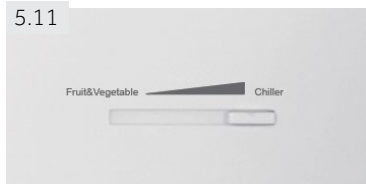

5.11 Dostosowywanie funkcji pojemnika Moja Strefa

Pojemnik Moja strefa może być używany jako schowek chłodzący i pojemnik na świeżą żywność, a także może służyć do przechowywania dla różnych rodzajów żywności, co można osiągnąć przez wybór kanału chłodzącego.



Uwaga: Pojemnik Moja strefa

- ▶ Temperatura w tym pojemniku może zostać ustawiona na temperaturę pojemnika Chłodzenia lub pojemnika do przechowywania Świeżej żywności.
- ▶ Gdy selektor kanału chłodzącego lodówki jest ustawiony po prawej stronie - Chłodzenie - pojemnik osiągnie najniższą temperaturę. Gdy selektor kanału chłodzącego lodówki jest ustawiony po lewej stronie - Owoce i warzywa - pojemnik osiągnie najwyższą temperaturę.
- ▶ Może to zostać nieznacznie zmienione ze względu na inną temperaturę otoczenia lub inny styl pracy lodówki.
- ▶ Czasem temperatura w pojemniku może spaść poniżej zera, zanim więc włożysz do niego warzywa i owoce sprawdź, czy ustawienie jest właściwe.

5.12 Dozownik wody

Z dozownika wody można nalewać schłodzoną wodę do picia.

Zbiornik na wodę powinien być wyczyszczony przed pierwszym użyciem (patrz: KONSERWACJA I CZYSZCZENIE).

5.12.1 Napełnianie zbiornika na wodę



OSTRZEŻENIE!

Należy używać tylko wody pitnej.

Upewnij się, że zbiornik na wodę jest prawidłowo włożony (patrz: WYPOSAŻENIE)

Obróć i podnieś okrągłą pokrywę (A) i wlej świeżą wodę pitną do zbiornika na wodę (rys. 5.12.1).

Napełniaj wodą tylko do wskaźnika (2,58l), jako że może się przelać podczas otwierania i zamykania drzwi.

Zamknij okrągłą pokrywę (A), aż kliknie w prawidłowym położeniu.

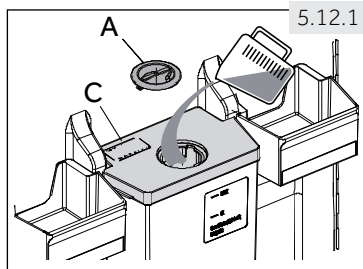

Uwaga: Dozownik wody

- ▶ Przed napełnianiem wylej resztki wody i wyczyść zbiornik na wodę.
- ▶ Jeśli nie potrzebujesz wody przez dłuższy czas, należy opróżnić zbiornik wody i włożyć wymyty zbiornik.
- ▶ Pokrywa (C) na zbiorniku wody (rys. 5.12.1) jest dodatkowo wykorzystywana w celu oszczędzania energii. Jeśli nie chcesz nabierać wody z dozownika wody przez dłuższy czas, należy i tak założyć pokrywę, dla lepszej izolacji i oszczędności energii.

5.13 Wskazówki dotyczące przechowywania świeżej żywności

5.13.1 Przechowywanie w komorze lodówki

- ▶ Utrzymuj temperaturę lodówki poniżej 5°C.
- ▶ Gorące jedzenie musi zostać schłodzone do temperatury pokojowej, zanim będzie włożone do lodówki.
- ▶ Jedzenie przechowywane w lodówce powinno być umyte i wysuszone przed włożeniem.
- ▶ Jedzenie powinno być przechowywane w szczelnych pojemnikach, aby uniknąć zmian w zapachu lub smaku.
- ▶ Nie przechowuj nadmiernych ilości jedzenia. Zostaw przerwy między artykułami, aby zimne powietrze mogło przepływać wokół nich, dla lepszego i bardziej jednorodnego chłodzenia.
- ▶ Produkty spożywcze spożywane codziennie powinny być przechowywane z przodu półki.
- ▶ Pozostaw przerwy pomiędzy żywnością a ściankami wewnętrznymi, umożliwiając przepływ powietrza. Nie pozwól żywności dotykać tylnej ścianki: żywność może do niej przymarznąć. Unikaj bezpośredniego kontaktu żywności (zwłaszcza tłustej lub kwaśnej) z wyściółką wewnętrzną, jako że olej/kwas mogą ją zniszczyć. Kiedy pojawi się tłuszcz/kwas, wytrzyj powierzchnię.
- ▶ Mrożonki można delikatnie rozmrozić w komorze lodówki lub za pomocą funkcji rozmrażania w pojemniku Mojej Strefy. Oszczędza to energię.
- ▶ Proces starzenia owoców i warzyw, takich jak cukinia, melon, papaja, banan, ananas, itp. może zostać przyspieszony w lodówce. W związku z tym nie zaleca się przechowywania ich w lodówce. Jednakże dojrzewanie mocno zielonych owoców może być wspomagane przez pewien okres czasu. Cebula, czosnek, imbir i inne warzywa korzeniowe powinny być przechowywane w temperaturze pokojowej.
- ▶ Nieprzyjemne zapachy wewnątrz lodówki to znak, że coś się wylało i wymaga czyszczenia. Patrz: KONSERWACJA I CZYSZCZENIE.
- ▶ Różne rodzaje żywności powinny być umieszczone w różnych obszarach, zgodnie z ich właściwościami (rys. 5.13.1).

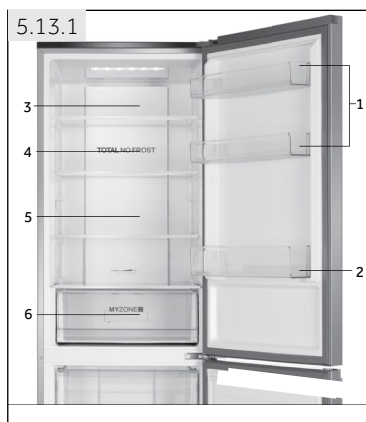

- 1 Masło, ser, jajka, przyprawy, itp.
Dżem, ser, koncentrat pomidorowy, itp.
- 2 Butelkowane napoje i jedzenie
- 3 Peklowane jedzenie, jedzenie w puszkach, itp.
- 4 Produkty mięsne, przekąski, makaron, mleko, tofu, nabiał, itp.
- 5 Gotowane mięso, kiełbasa, itp.
- 6 Pojemnik Moja Strefa: Owoce, warzywa, sałatki, itp.

5.13.2 Przechowywanie w zamrażarce

- ▶ Utrzymuj temperaturę zamrażarki na poziomie -18°C.
- ▶ 24 godziny przed zamrażaniem włącz funkcję Super-Freeze; dla małych ilości jedzenia 4-6 godzin jest wystarczające.
- ▶ Gorące jedzenie musi zostać schłodzone do temperatury pokojowej, zanim będzie włożone do zamrażarki.
- ▶ Jedzenie w małych porcjach zamarza szybciej i łatwiej je potem rozmrozić i przygotować. Zalecana waga dla każdej porcji to mniej niż 2,5 kg.
- ▶ Zaleca się zapakowanie jedzenia przed włożeniem go do zamrażarki. Opakowanie zewnętrzne musi być suche, aby uniknąć sklejania się porcji. Opakowanie powinno być bezzapachowe, szczelne, nie trujące i nietoksyczne.
- ▶ W celu uniknięcia przekroczenia okresu przechowywania, należy zapisać datę zamrażania, termin i nazwę produktu na opakowaniu, zgodnie z okresem przechowywania różnych produktów spożywczych.
- ▶ **OSTRZEŻENIE:** Kwasy, zasady i sól mogą zniszczyć powierzchnię wewnętrzną zamrażarki. Nie umieszczaj żywności bogatej w te substancje (np. ryby morskie) bezpośrednio na powierzchni wewnętrznej. Słona woda w zamrażarce musi być natychmiast wyczyszczona.
- ▶ Nie przekraczaj czasu przechowywania zalecanego przez producenta. Wyciągaj tylko wymaganą ilość żywności z zamrażarki.
- ▶ Zużyj rozmrożone jedzenie szybko. Rozmrożone jedzenie nie może być ponownie zamrażane, chyba że jest ono najpierw gotowane, w przeciwnym razie będzie niejadalne.
- ▶ Nigdy nie wkładaj zbyt dużej ilości jedzenia do zamrażarki. Sprawdź wydajność zamrażania zamrażarki - patrz: DANE TECHNICZNE lub dane na tabliczce znamionowej.
- ▶ Żywność może być przechowywana w zamrażarce w temperaturze co najmniej -18°C przez 2 do 12 miesięcy, w zależności od jego właściwości (na przykład mięsa: 3-12 miesięcy, warzywa: 6-12 miesięcy)
- ▶ Podczas zamrażania świeżych produktów, nie powinno dojść do kontaktu z już zamrożonymi produktami. Ryzyko rozmrażania!

Podczas przechowywania kupnych mrozonek, proszę przestrzegać następujących zaleceń:

- ▶ Zawsze przestrzegaj zaleceń producenta co do terminu przechowywania żywności. Nie należy przekraczać tych wskazówek!
- ▶ Aby zachować dobrą jakość żywności, staraj się, aby czas między zakupem a włożeniem do lodówki był jak najkrótszy.
- ▶ Kupuj mrozonki, które były przechowywane w temperaturze -18°C lub poniżej.
- ▶ Unikaj kupowania żywności, która lód albo szron na opakowaniu - oznacza to, że produkt ten mógł być częściowo rozmrożony i ponownie zamrożony w pewnym momencie - a wzrost temperatury wpływa na jakość żywności.



Porady dotyczące oszczędzania energii

- ▶ Upewnij się, że urządzenie jest odpowiednio wentylowane (patrz: INSTALACJA).
- ▶ Nie instaluj urządzenia w miejscu narażonym na bezpośrednie działanie promieni słonecznych lub w pobliżu źródeł ciepła (np. pieców, grzejników).
- ▶ Nie ustawiaj niepotrzebnie niskiej temperatury w urządzeniu. Zużycie energii jest większe, gdy ustawiona jest niższa temperatura.
- ▶ Funkcje takie jak SUPER-FREEZE zużywają więcej energii.
- ▶ Gorące potrawy i napoje należy schłodzić przed włożeniem ich do urządzenia.
- ▶ Kiedy wkładasz do lodówki jedzenie i napoje, otwieraj drzwi na jak najkrócej.
- ▶ Nie przepełniaj urządzenia, aby nie doprowadzić do utrudniania przepływu powietrza.
- ▶ Nie pozostawiaj powietrza w opakowaniu żywności.
- ▶ Utrzymuj uszczelki drzwiowe w czystości, aby drzwi zawsze zamykały się dobrze.
- ▶ Rozmrażaj mrożonki w komorze lodówki.

i Uwaga: Różnice pomiędzy modelami

Z powodu różnic pomiędzy modelami, Twój model może nie posiadać wszystkich tych funkcji. Patrz: rozdział OPIS PRODUKTU.

7.1 Wielobiegowy przepływ powietrza

Lodówka jest wyposażona w system wielobiegowego przepływu powietrza, w którym dysze chłodnego powietrza znajdują się na każdym poziomie rys. 7.1). Pomaga to w utrzymaniu jednolitej temperatury w celu zapewnienia, że przechowywana żywność jest dłużej świeża.

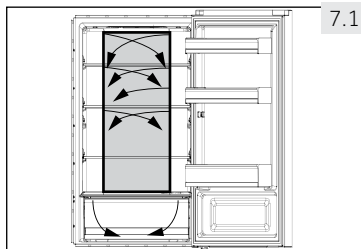

7.1

7.2 Regulowane półki

Wysokość półki można dostosować do swoich potrzeb przechowywania.

1. Aby przenieść półkę, należy ją najpierw usunąć przez uniesienie tylnych krawędzi (1) i wyciągnięcie jej (2) (rys. 7.2).
2. Aby zainstalować ją ponownie, umieść ją na uchwytach po obu stronach komory i przesuń w głąb, aż tył półki zamocowany będzie w otworach na bokach.

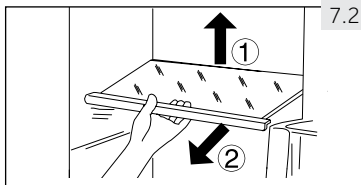

7.2

i Uwaga: Półki

Upewnij się, że obie strony półki są na tym samym poziomie.

7.3 Zdejmowane półki na drzwiach

Półki na drzwiach można wyjmować do czyszczenia:

Umieść ręce z obu stron półki, unieś ją do góry (1) i wyciągnij (2) (rys. 7.3).

W celu zamontowania półki na drzwiach, powyższe etapy trzeba wykonać w odwrotnej kolejności.

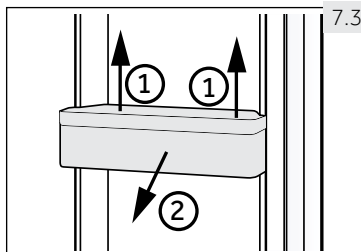

7.3

7.4 Pojemnik Mojej Strefy

Aby sprawdzić wykorzystanie i ustawienia w komorze Moja Strefa (rys. 7.4), patrz: rozdział UŻYTKOWANIE (Moja Strefa - pojemnik).

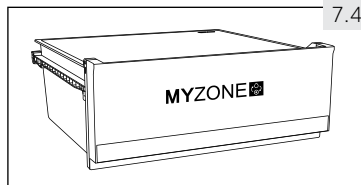

7.4



OSTRZEŻENIE!

Nie przechowuj rzeczy, które wymagają precyzyjnej temperatury przechowywania, takich jak leki i artykuły terapii żywnościowej, aby zapobiec ich popsuciu się.

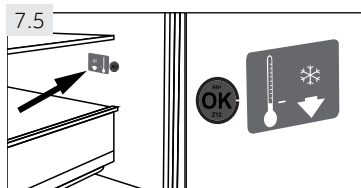

7.5 OK - wskaźnik temperatury

Wskaźnik temperatury „OK” (rys. 7.5) służy do wskazywania temperatury poniżej +4°C. Stopniowo obniżaj temperaturę, jeśli wskaźnik nie pokazuje „OK”.



Uwaga: naklejka OK

Gdy urządzenie jest włączone osiągnięcie poprawnej temperatury może potrwać do 12 godzin.

7.6 Oświetlenie wnętrza

Dioda wewnątrz urządzenia zapala się po otwarciu drzwi. Funkcjonowanie oświetlenia nie zależy od innych ustawień urządzenia.

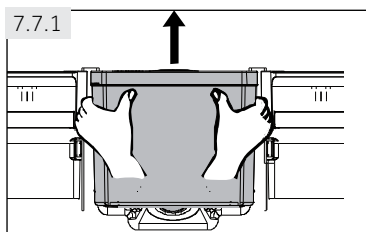

7.7 Czyszczenie zbiornika na wodę

7.7.1 Wyjmij zbiornik na wodę

Zbiornik na wodę można wyjąć do czyszczenia i ponownie zainstalować w taki sam sposób, jak półki na drzwiach (rys. 7.7.1).

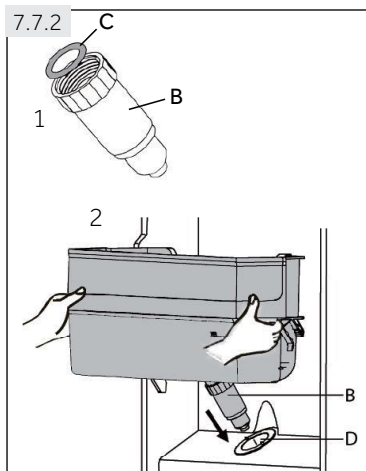

7.7.1 Włóż zbiornik na wodę

1. Upewnij się, że wylewka (B) jest mocno przykręcona do zbiornika na wodę i biała uszczelka (C) jest na swoim miejscu (rys. 7.7.2-1.).

2. Umieść zbiornik na wodę w pozycji, w której wylot dozownika (B) mieści się w otworze w drzwiach (D) (rys. 7.7.2-2).



Uwaga: Zbiornik wody

- ▶ Upewnij się, że wylewka jest mocno przykręcona do zbiornika na wodę
- ▶ a biała uszczelka na swoim miejscu. Jeżeli zbiornik na wodę nie jest włożony prawidłowo, woda może kapać z połączenia.
- ▶ Nie należy używać nadmiernej siły podczas wyjmowania lub wkładania zbiornika wody, aby uniknąć jego uszkodzenia.

7.8 Wymowana szuflada zamrażarki

Aby wyjąć szufladę, należy ją maksymalnie wyciągnąć (1), unieść i wyjąć (2) (rys. 7.8).

W celu włożenia szuflady, powyższe instrukcje należy wykonać w odwrotnej kolejności.

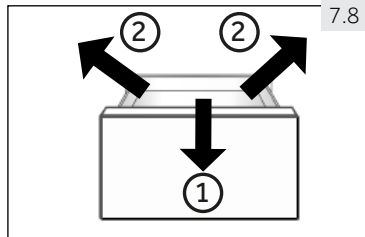

OSTRZEŻENIE!

Nie przeciążaj szuflad: Max. obciążenie każdej szuflady: 35kg!

7.9 Półka wstępnego zamrażania

Górna szuflada wyposażona jest w półkę do zamrażania wstępnego, który w razie potrzeby można również umieścić w dolnej szufladzie (rys. 7.9). Świeżo mrożone jedzenie może być oddzielone od już zamrożonego, tak, że proces zamrażania może nastąpić bez obawy, że dojdzie do rozmrożenia. Po przelożeniu mrozonek komory te mogą być stosowane w celu łatwego przechowywania drobnych produktów, takich jak zioła, lody lub tacek na kostki lodu.

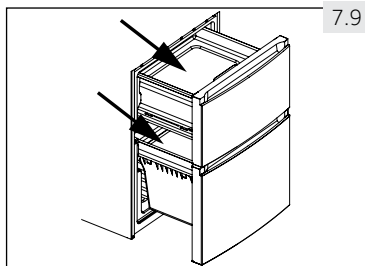

8- Konserwacja i czyszczenie



OSTRZEŻENIE!

Przed czyszczeniem odłącz urządzenie od sieci.

8.1 Ogólne

Czyść urządzenie, gdy jest w niej niewiele produktów lub żadna żywność nie jest przechowywana.

Urządzenie powinno być czyszczone co cztery tygodnie dla konserwacji i aby zapobiec utrzymywaniu się nieświeżych zapachów.



OSTRZEŻENIE!

- ▶ Nie czyść urządzenia za pomocą twardych szczotek, szczotek drucianych, detergentów proszkowych, benzyny, octanu amylu, acetonu i podobnych roztworów organicznych, kwasu lub roztworów alkalicznych. Proszę czyścić specjalnym detergentem do lodówek, aby uniknąć uszkodzenia.
- ▶ Nie używaj aerozolu ani nie przepłukuj urządzenia podczas czyszczenia.
- ▶ Nie stosuj wody lub pary do czyszczenia urządzenia.
- ▶ Nie czyść zimnych szklanych półek używając gorącej wody. Nagła zmiana temperatury może spowodować pęknięcie szkła.
- ▶ Nie dotykaj wewnętrznej powierzchni komory zamrażarki podczas pracy, zwłaszcza mokrymi rękami, jako że ręce mogą przymarznąć do jej powierzchni.
- ▶ W przypadku wyższych temperatur sprawdź stan produktów mrożonych.

8.1

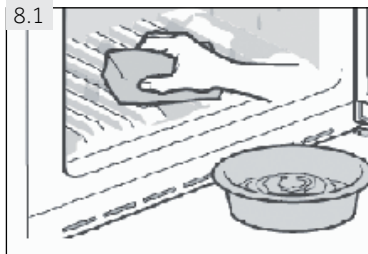

- ▶ Zawsze należy utrzymuj uszczelkę drzwi w czystości.
- ▶ Czyść wnętrze i obudowę urządzenia gąbką zwilżoną ciepłą wodą i neutralnym detergentem (rys. 8.1).
- ▶ Opłucz i wysusz dokładnie.
- ▶ Nie czyść żadnej z części urządzenia w zmywarce.
- ▶ Odczekaj co najmniej 5 minut przed ponownym uruchomieniem urządzenia, jako że szybkie włączenie może doprowadzić do uszkodzenia sprężarki.

8.2 Rozmrażanie

Rozmrażanie lodówki i zamrażarki są wykonywane automatycznie; nie jest potrzebna instrukcja obsługi.

8.3 Wymiana lamp LED



OSTRZEŻENIE!

Nie wymieniaj samodzielnie lampy diodowej, musi ona zostać wymieniona albo przez producenta, albo przez autoryzowanego serwisanta.

Lampy LED jako źródło światła charakteryzują się niskim zużyciem energii i długą żywotnością. W przypadku jakichkolwiek nieprawidłowości, należy skontaktować się z obsługą klienta. Patr: OBSŁUGA KLIENTA.

Parametr	
Napięcie w V	13.2
Maksymalna moc W	2
Specyf. LED	BIAŁA-5050
Temperatura użycia	-30°C DO +85°C.

8.4 Czyszczenie zbiornika na wodę (rys. 8.2)

1. Wyjmij zbiornik na wodę z urządzenia.
2. Zdejmij pokrywę (C) i delikatnie odkręć wylewkę do zornika (B).
3. Wmyj zbiornik na wodę i wylewkę pod ciepłą, bieżącą wodą z dodatkiem płynu do mycia naczyń. Dokładnie spłucz mydło.

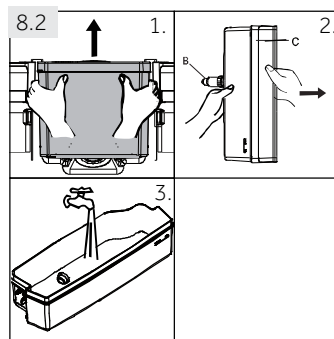

8.5 Nieużytkowanie przez dłuższy okres

Jeśli urządzenie nie jest używane przez dłuższy okres czasu i nie będziesz korzystać z funkcji wakacyjnej lodówki:

- ▶ Wyjmij jedzenie.
- ▶ Odłącz urządzenie od zasilania.
- ▶ Wyczyść urządzenie, jak to opisano powyżej.
- ▶ Otwórz drzwi i szuflady zamrażarki, aby zapobiec tworzeniu się wewnątrz nieprzyjemnych zapachów.



Uwaga: Wyłączenie

Wyłącz urządzenie tylko jeśli jest to absolutnie konieczne.

8.6 Przenoszenie urządzenia

1. Wyjmij całe jedzenie i wyjmij wtyczkę z gniazdka.
2. Zabezpiecz taśmą klejącą półki i inne części ruchome w lodówce i zamrażarce.
3. Nie przechylaj lodówki bardziej niż 45°, aby uniknąć uszkodzenia układu chłodniczego.



OSTRZEŻENIE!

- ▶ Nie podnoś urządzenia za uchwyty.
- ▶ Nigdy nie umieszczaj urządzenia poziomo na ziemi.

Wiele problemów można rozwiązać samodzielnie, bez specjalistycznej wiedzy. W przypadku problemów prosimy sprawdzić wszystkie pokazane możliwości i postępować zgodnie z poniższymi instrukcjami przed skontaktowaniem się z obsługi posprzedażnej. Patrz: OBSŁUGA KLIENTA.



OSTRZEŻENIE!

- ▶ Przed przystąpieniem do konserwacji, wyłącz urządzenie i wyjmij wtyczkę z gniazdka sieciowego.
- ▶ Urządzenia elektryczne powinny być serwisowane tylko przez wykwalifikowanych ekspertów elektrycznych, ponieważ niewłaściwe naprawy mogą spowodować znaczne szkody.
- ▶ Jeśli kabel zasilania jest uszkodzony, musi on zostać wymieniony przez producenta, serwisanta lub inną wykwalifikowaną osobę w celu uniknięcia niebezpieczeństwa.

9.1 Tabela rozwiązywania problemów

Problem	Możliwa przyczyna	Możliwe rozwiązanie
Sprężarka nie działa.	<ul style="list-style-type: none"> • Wtyczka sieciowa nie jest podłączona do gniazdka. • Urządzenie jest w cyklu rozmrażania. 	<ul style="list-style-type: none"> • Podłącz wtyczkę sieciową. • Jest to normalne dla automatycznego rozmrażania.
Urządzenie działa często lub przez zbyt długi okres czasu.	<ul style="list-style-type: none"> • Temperatura wewnątrz lub na zewnątrz jest zbyt wysoka. • Urządzenie było odłączone od zasilania przez jakiś okres czasu. • Drzwi/szuflady urządzenia nie są szczelnie zamknięte. • Drzwi/szuflady były otwierane zbyt często lub na zbyt długo. • Ustawienie temperatury dla komory zamrażarki jest zbyt niskie. • Uszczelki drzwi/szuflady są brudne, zużyte, pęknięte lub niedopasowane. • Wymagany przepływ powietrza nie jest gwarantowany. 	<ul style="list-style-type: none"> • W tym przypadku, to normalne, że urządzenie będzie pracować dłużej. • Zwykle trwa od 8 do 12 godzin, aż urządzenie ostygnie. • Zamknij drzwi/szuflady i upewnij się, że urządzenie znajduje się na płaskiej powierzchni, ani że jedzenie lub szuflady nie blokują drzwi. • Nie otwieraj drzwi/szuflad zbyt często. • Ustaw temperaturę na wyższą, aż uzyskasz temperaturę odpowiednią dla lodówki. Uzyskanie stabilnej temperatury w lodówce trwa 24 godziny. • Wyczyść uszczelki szuflad/drzwi lub wymień je z pomocą serwisu obsługi klienta. • Zapewnić odpowiednią wentylację.
Wnętrze lodówki jest brudne i/ lub nieprzyjemnie pachnie.	<ul style="list-style-type: none"> • Wnętrze lodówki wymaga czyszczenia. • W lodówce jest przechowywane jedzenie o silnym zapachu. 	<ul style="list-style-type: none"> • Wnętrze lodówki wymaga czyszczenia. • Opakuj produkty spożywcze dokładnie.

Problem	Możliwa przyczyna	Możliwe rozwiązanie
Wewnątrz urządzenia nie jest wystarczająco zimno.	<ul style="list-style-type: none"> • Temperatura jest zbyt wysoka. • Zostały włożone zbyt ciepłe produkty. • Przechowywane jest jednorazowo zbyt dużo jedzenia. • Produkty są zbyt blisko siebie. • Drzwi/szuflady urządzenia nie są szczelnie zamknięte. • Drzwi/szuflady były otwierane zbyt często lub na zbyt długo. 	<ul style="list-style-type: none"> • Ponownie ustaw temperaturę. • Zawsze ostudź produkty przed włożeniem ich do urządzenia. • Zawsze przechowuj niewielką ilość żywności. • Pozostaw lukę pomiędzy żywnością a ściankami wewnętrznymi, umożliwiając przepływ powietrza. • Zamknij drzwi/szuflady. • Nie otwieraj drzwi/szuflad zbyt często.
Wewnątrz urządzenia nie jest wystarczająco zimno.	<ul style="list-style-type: none"> • Temperatura jest zbyt niska. • Funkcja Power-Freeze jest włączona lub działa zbyt długo. 	<ul style="list-style-type: none"> • Ponownie ustaw temperaturę. • Wyłącz funkcję Power-Freeze.
Powstawanie wilgoci na wewnętrznych ściankach komory lodówki.	<ul style="list-style-type: none"> • Klimat jest zbyt ciepły i zbyt wilgotny. • Drzwi/szuflady urządzenia nie są szczelnie zamknięte. • Drzwi/szuflady były otwierane zbyt często lub na zbyt długo. • Otwarte są pojemniki na żywność lub płyny. 	<ul style="list-style-type: none"> • Zwiększ temperaturę. • Zamknij drzwi/szuflady. • Nie otwieraj drzwi/szuflad zbyt często. • Schłodź gorące jedzenie do temperatury pokojowej i przykryj jedzenie oraz napoje.
Wilgoć gromadzi się na powierzchni zewnętrznej chłodzarki lub pomiędzy drzwiami a szufladą.	<ul style="list-style-type: none"> • Klimat jest zbyt ciepły i zbyt wilgotny. • Drzwi/szuflady nie są szczelnie zamknięte. Skrapla się zimne powietrze wewnątrz urządzenia, a ciepłe powietrze na zewnątrz. 	<ul style="list-style-type: none"> • Jest to normalne zjawisko w wilgotnym klimacie i zmienia się, gdy wilgotność spadnie. • Upewnij się, że drzwi/szuflady są szczelnie zamknięte.
Lód i szron w zamrażalniku.	<ul style="list-style-type: none"> • Produkty nie zostały odpowiednio zapakowane. • Drzwi/szuflady urządzenia nie są szczelnie zamknięte. • Drzwi/szuflady były otwierane zbyt często lub na zbyt długo. • Uszczelki drzwi/szuflady są brudne, zużyte, pęknięte lub niedopasowane. • Coś w środku nie pozwala prawidłowo zamknąć drzwi / szuflady. 	<ul style="list-style-type: none"> • Zawsze dobrze zapakuj produkty. • Zamknij drzwi/szuflady. • Nie otwieraj drzwi/szuflad zbyt często. • Wyczyść uszczelki szuflad/drzwi lub wymień je na nowe. • Załóż półki, półki na drzwiach, lub pojemniki wewnętrzne tak, aby umożliwić zamknięcie się drzwi/szuflad.
Urządzenie wydaje dziwne dźwięki.	<ul style="list-style-type: none"> • Urządzenie nie znajduje się na wy poziomowanym podłożu. • Urządzenie dotyka jakiegoś obiektu. 	<ul style="list-style-type: none"> • Wyreguluj nóżki, aby wypoziomować urządzenie. • Usuń przedmioty znajdujące się w pobliżu urządzenia.

Problem	Możliwa przyczyna	Możliwe rozwiązanie
Słysząc delikatny szum podobny do płynącej wody.	<ul style="list-style-type: none"> To jest normalne. 	<ul style="list-style-type: none"> -
Słysząc dźwięk alarmu.	<ul style="list-style-type: none"> Schówek na drzwiach lodówki jest otwarty. 	<ul style="list-style-type: none"> Zamknij drzwi lub wyłącz alarm ręcznie.
Słysząc cichy pomruk.	<ul style="list-style-type: none"> Pracuje system zapobiegający kondensacji. 	<ul style="list-style-type: none"> Zapobiega to kondensacji i jest normalne.
System oświetlenia lub chłodzenie wnętrza nie działa.	<ul style="list-style-type: none"> Wtyczka sieciowa nie jest podłączona do gniazdka. Wystąpił problem z zasilaniem. Lampa LED nie działa. 	<ul style="list-style-type: none"> Podłącz wtyczkę sieciową. Sprawdź zasilanie elektryczne w pomieszczeniu. Skontaktuj się z lokalnym dostawcą energii elektrycznej! Proszę wezwać serwis do wymiany lampy.
Boki obudowy i listwa drzwiowa rozgrzewają się.	<ul style="list-style-type: none"> To jest normalne. 	<ul style="list-style-type: none"> -

9.2 Przerwa w zasilaniu

W przypadku awarii zasilania, jedzenie powinno pozostać bezpiecznie zimne przez około 16 godzin. Postępuj zgodnie z poniższymi poradami podczas długotrwałego braku zasilania, zwłaszcza w lecie:

- ▶ Jak najrzadziej otwieraj drzwi/szuflady.
- ▶ Nie wkładaj nowych produktów do urządzenia podczas przerwy w zasilaniu.
- ▶ Jeżeli wcześniej jest podana wiadomość o przerwaniu zasilania, a czas przerwy jest dłuższy niż 16 godzin, przygotuj trochę lodu i umieść go w pojemniku na górze komory lodówki.
- ▶ Po awarii konieczna jest niezwłoczna kontrola produktów.
- ▶ Jako że temperatura w lodówce podniesie się podczas przerwy w zasilaniu lub innej awarii, zmniejszy się okres przechowywania żywności i jej przydatność do spożycia. Każdy produkt, który się rozmroził należy jak najszybciej ugotować i ponownie zamrozić (jeśli to konieczne), aby zapobiec zagrożeniom dla zdrowia.



Uwaga: Pamięć funkcji podczas awarii zasilania

Po przywróceniu zasilania urządzenie przechodzi do ustawień, które zostały ustawione przed awarią zasilania.

10.1 Rozpakowanie



OSTRZEŻENIE!

- ▶ Urządzenie jest ciężkie. Zawsze przenoś urządzenie z pomocą co najmniej dwóch osób.
- ▶ Zachowaj wszystkie materiały opakowania poza zasięgiem dzieci i wyrzucić je w sposób przyjazny dla środowiska.
- ▶ Wyjmij urządzenie z opakowania.
- ▶ Usuń wszystkie materiały opakowania.

10.2 Warunki środowiskowe

Temperatura w pomieszczeniu powinna być zawsze pomiędzy 10°C a 43°C, ponieważ może to mieć wpływ na temperaturę wewnątrz urządzenia oraz zużycie energii. Nie ustawiaj urządzenia w pobliżu innych urządzeń bez izolacji emitujących ciepło (piekarniki, lodówki).

10.3 Odwracalność drzwi

Zanim urządzenie zostanie zainstalowane na stałe, sprawdź prawidłowe ustawienie zawiasów drzwi. W razie potrzeby patrz: sekcja ODWRACALNOŚĆ DRZWI.

10.4 Wymagane miejsce

Wymagane miejsce, gdy drzwi są otwarte (rys. 10.4):

Szerokość urządzenia w mm		Głębokość urządzenia w mm	
W1	W2	D1	D2
595	925	580	1200

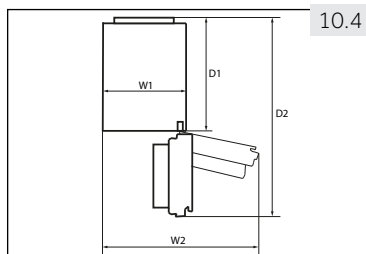

10.5 Przekrój wentylacji

Aby osiągnąć odpowiednią wentylację urządzenia ze względów bezpieczeństwa należy postępować zgodnie z informacją o wentylacji (rys. 10.5).

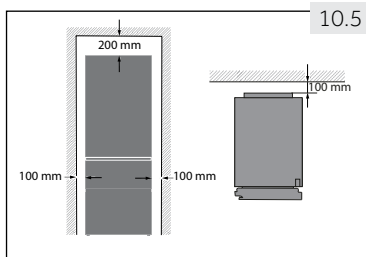

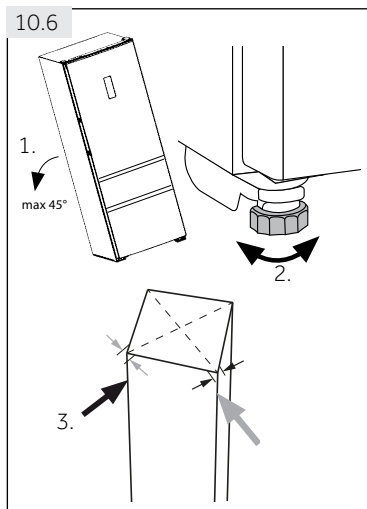

10.6 Ustawianie urządzenia

Urządzenie powinno być umieszczone na płaskiej i stabilnej powierzchni.

1. Pochyl urządzenie lekko do tyłu (rys. 10.6).
2. Ustaw nóżki na pożądanym poziomie.
3. Stabilność można sprawdzić popychając na przemian rogi urządzenia. Lekkie kołysanie powinno być takie same w obu kierunkach. W przeciwnym razie rama może się wykrzywić; wynikiem tego mogą być nieszczelne uszczelki drzwi. Niewielki przechył do tyłu pomaga zamykaniu drzwi.

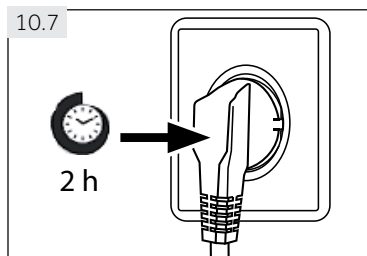

10.7 Czas oczekiwania

W kapsułce sprężarki znajduje się olej bezobstługowy. Olej ten może przedostać się poprzez zamknięty system rur podczas transportu przechylnego urządzenia. Przed podłączeniem urządzenia do zasilania trzeba odczekać 2 godziny (rys. 10.7), aby olej spłynął z powrotem do zbiornika.

10.8 Podłączenie prądu

Przed każdym podłączeniem sprawdź, czy:

- ▶ zasilacz, gniazdo i bezpieczniki są odpowiednie do informacji na tabliczce znamionowej.
- ▶ gniazdko jest uziemione i nie zastosowano rozgałęźnika lub przedłużacza.
- ▶ wtyczka i gniazdko są ściśle dopasowane.

Podłącz urządzenie wyłącznie do właściwie zamontowanych i uziemionych gniazdek elektrycznych.



OSTRZEŻENIE!

Aby uniknąć ryzyka, uszkodzony przewód zasilający musi być wymieniony przez serwis (patrz: karta gwarancyjna).

10.9 Odwracalność drzwi

Przed podłączeniem urządzenia do zasilania należy sprawdzić, czy nie trzeba zmienić kierunku otwierania drzwi z prawego (ustawienie przy odbiorze) na lewy, jeśli jest to konieczne ze względu na miejsce instalacji i użytkowania.



OSTRZEŻENIE!

- ▶ Urządzenie jest ciężkie. Potrzeba dwóch osób do zmiany kierunku otwierania drzwi.
- ▶ Przed rozpoczęciem jakichkolwiek czynności, należy najpierw odłączyć urządzenie od sieci.
- ▶ Nie przechylaj lodówki bardziej niż 45°, aby uniknąć uszkodzenia układu chłodniczego.

Etapy montażu (rys. 10.9):

1. Pracuj, używając odpowiednich narzędzi:
2. Odłącz urządzenie od prądu.
3. Wykręć pięć śrub, które mocujące panel przedni (1) i go zdejmij (2).
4. Usuń małą pokrywę przedniego panelu od strony lewej do prawej strony.
5. Odłącz kabel
6. Zdejmij osłonę górnego zawiasu (1) i odkręć zawias górny (trzy śruby) po prawej stronie (2).
7. Ostrożnie podnieś drzwi lodówki z dolnego zawiasu.
8. Przekręć drzwi do góry nogami, odkręć osłonę (1) i ogranicznik drzwi (2) z częścią mocującą (3).
9. Wyjmij nową osłonę (1) i ogranicznik drzwi (2) z częścią mocującą (3) z torby z wyposażeniem i przykręć je po przeciwnej stronie.
10. Odkręć dolny zawias górnych drzwi.
11. Zmień pozycję zaślepek i śruby na drugą stronę.

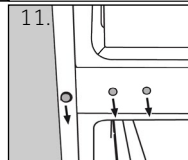
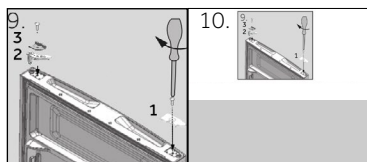
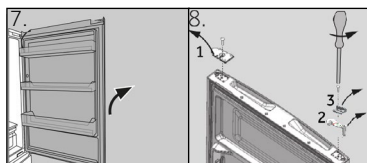
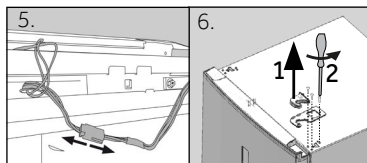
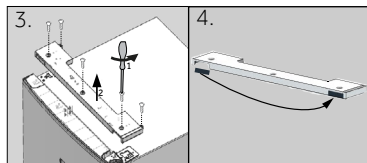
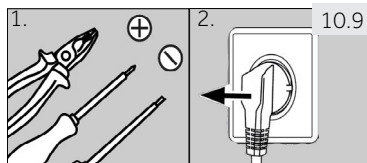

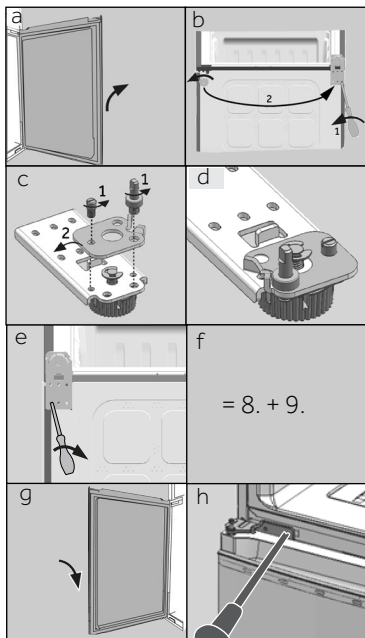

Następne kroki (a-h) są konieczne tylko dla modeli z parą drzwi:

- a Zdejmij dolne drzwi
 b Ten etap wymaga dwóch osób; jednej, która trzyma urządzenie w miejscu, i drugiej, która wykonuje czynności montażowe!

Przechyl urządzenie lekko do tyłu i zdejmij dolny zawias z nóżkami (1). Zmień również położenie pozostałych nóżek (2).

- c Odkręć dwie śruby dociskowe (1), zdejmij dolny zawias, obróć się o 180° (2) i

- d zamocuj ponownie dolny zawias 2 wkrętami

- e Przykręć dolny zawias z lewej strony urządzenia.

- f Wykonaj kroki 8 i 9.

- g Unieś ostrożnie dolne drzwi na dolnym zawiasie tak, aby sworzeń pasował do tulei zawiasu.

Upewnij się, że trzpień pasuje do otworu zawiasu dolnych drzwi.

- h Wymij nowy zawias z woreczka z akcesoriami i wkręć go po lewej stronie urządzenia.

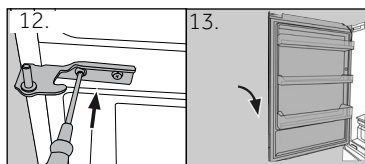

12. Wymij nowy dolny zawias z woreczka z akcesoriami i wkręć go po lewej stronie urządzenia.

13. Unieś ostrożnie górne drzwi na dolnym zawiasie tak, aby sworzeń pasował do tulei zawiasu.

Upewnij się, że trzpień pasuje do otworu zawiasu dolnych drzwi.

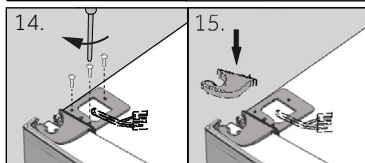

14. Wymij górny zawias z woreczka z akcesoriami. Włóż kabel przez górny zawias i zamocuj górny zawias z trzema śrubami po lewej stronie urządzenia.

15. Załóż osłonę (dostarczona w woreczku z akcesoriami) na zawiasie.

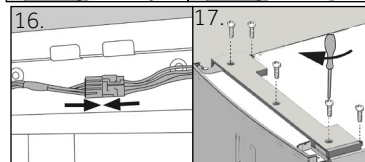

16. Podłącz kabel zasilania i dopasuj go do otworu.

17. Załóż panel przedni i przykręć go z pięcioma śrubami.

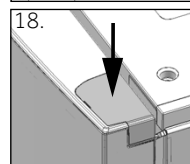

18. Wymij osłonę z woreczka z akcesoriami i zamocuj po prawej stronie górnych drzwi.

Po zmianie drzwi sprawdź, czy uszczelki drzwi znajdują się odpowiednio na obudowie, a wszystkie śruby są dobrze dokręcone.

11.1 Karta produktu, zgodnie z Zarządzeniem UE Nr 1060/2010

Znak towarowy	Haier		
Identyfikator modelu	AFE635C*J HB635C*J	AFE635C*JW	AFE735C*J
Kategoria modelu	Chłodziarko-zamrażarka		
Klasa efektywności energetycznej	A+	A+	A++
Roczne zużycie energii (KWh/rok) ¹⁾	337	337	265
Objętość komory chłodzenia (L) ²⁾	233	228	233
Objętość komory zamrażarki (L)	97	97	97
Klasyfikacja gwiazdkowa	* ** *		
Temperatura innych komór > 14°C	Nie dotyczy		
System bezszronowy	Tak		
Zabezpieczenie przed awarią zasilania (h)	13		
Zdolność zamrażania (kg/24h)	12		
Klasa klimatyczna Urządzenie to przeznaczone jest do stosowania przy temperaturze otoczenia od 10°C do 43°C.	SN/N/ST/T		
Poziom emitowanego hałasu (db(A) re 1pW)	40		
Rodzaj konstrukcji	Wolnostojąca		

¹⁾ w oparciu o wyniki standardowych testów w ciągu 24 godzin. Rzeczywiste zużycie energii zależy od tego, jak urządzenie jest używane i gdzie się znajduje.

²⁾ można zdjąć pokrywę, aby zwiększyć objętość komory Mojej Strefy.

Znak towarowy	Haier	
Identyfikator modelu	CFE635C*J HRF-635C*J	CFE735C*J
Kategoria modelu	Chłodziarko-zamrażarka	
Klasa efektywności energetycznej	A+	A++
Roczne zużycie energii (KWh/rok) ¹⁾	350	275
Objętość komory chłodzenia (L) ²⁾	233	233
Objętość komory zamrażarki (L)	108	108
Klasyfikacja gwiazdkowa	* ** *	
Temperatura innych komór > 14°C	Nie dotyczy	
System bezszronowy	Tak	
Zabezpieczenie przed awarią zasilania (h)	13	
Zdolność zamrażania (kg/24h)	12	
Klasa klimatyczna Urządzenie to przeznaczone jest do stosowania przy temperaturze otoczenia od 10°C do 43°C.	SN/N/ST/T	
Poziom emitowanego hałasu (db(A) re 1pW)	40	
Rodzaj konstrukcji	Wolnostojąca	

¹⁾ w oparciu o wyniki standardowych testów w ciągu 24 godzin. Rzeczywiste zużycie energii zależy od tego, jak urządzenie jest używane i gdzie się znajduje.

²⁾ można zdjąć pokrywę, aby zwiększyć objętość komory Mojej Strefy.

11.2 Dodatkowe dane techniczne

Model	AFE635C*J HB635C*J	AFE635C*JW	AFE735C*J
Napięcie / Częstotliwość	220-240V ~/ 50Hz		
Prąd wejściowy (A)	0.7	0.7	1.4
Główny bezpiecznik (A)	5.0		
Płyn Chłodniczy	R600a		
Całkowita pojemność (l)	370	365	370
Pojemność netto (l)	330	325	330
Wymiary (wys./szer./gł. w mm)	657		
Głębokość	595		
Szerokość	1905		

Model	CFE635C*J HRF-635C*J	CFE735C*J
Napięcie / Częstotliwość	220-240V ~/ 50Hz	
Prąd wejściowy (A)	1.2	1.4
Główny bezpiecznik (A)	5.0	
Płyn Chłodniczy	R600a	
Całkowita pojemność (l)	375	
Pojemność netto (l)	341	
Wymiary (wys./szer./gł. w mm)	657	
Głębokość	595	
Szerokość	1905	

11.3 Normy i dyrektywy



Produkt ten spełnia wymagania wszystkich obowiązujących dyrektyw UE z odpowiednimi normami zharmonizowanymi, które przewidują oznakowanie CE.

Polecamy nasz system Obsługi Klienta Haier i stosowanie oryginalnych części zamien-
nych.

Jeśli masz problem z urządzeniem, najpierw sprawdź sekcję ROZWIĄZYWANIE
PROBLEMÓW.

Jeżeli nie możesz znaleźć rozwiązania, prosimy o kontakt

- ▶ z twoim lokalnym sprzedawcą lub
- ▶ miejscowym Serwisem na www.haier.com, gdzie można znaleźć numery telefonów i
FAQ, oraz gdzie można aktywować roszczenia serwisowe.

Aby skontaktować się z naszym działem obsługi, upewnij się, że masz następujące dane.
Informacje można znaleźć na tabliczce znamionowej.

Model _____ Nr seryjny _____

Sprawdź także również kartę gwarancyjną dostarczoną z produktem w przypadku posia-
dania gwarancji.

Dla ogólnych zapytań biznesowych. znajdziesz poniżej nasze adresy w Europie:

Europejskie adresy Haier			
Kraj *	Adres pocztowy	Kraj *	Adres pocztowy
Włochy	Haier Europe Trading SRL Via De Cristoforis, 12 21100 Varese WŁOCHY	Francja	Haier France SAS 3-5 rue des Graviers 92200 Neuilly sur Seine FRANCJA
Hiszpania Portugalia	Haier Iberia SL Pg. Garcia Faria, 49-51 08019 Barcelona HISPANIA	Belgia-FR Belgia-NL Holandia Luksemburg	Haier Benelux SA Anderlecht Route de Lennik 451 BELGIA
Niemcy Austria	Haier Deutschland GmbH Hewlett-Packard-Str. 4 D-61352 Bad Homburg NIEMCY	Polska Czechy Węgry Grecja Rumunia Rosja	Haier Poland Sp. z o.o. Al. Jerozolimskie 181B 02-222 Warszawa POLSKA
Wielka Brytania	Haier Appliances UK Co.Ltd. One Crown Square Church Street East Woking, Surrey, GU21 6HR UK		

* Więcej informacji na stronie www.haier.com

HRF_HB_AFE_CFE*35C*J_PL-V03_190103

Haier



Frigorífico–Congelador

AFE635C*J

AFE735C*J

AFE635C*JW

CFE635C*J

CFE735C*J

HRF-635C*J

HB635C*J

*= Código de cor

PT

Haier

Obrigado por comprar um produto Haier.

Deve ler estas instruções cuidadosamente antes de usar o aparelho. As instruções contêm informação importante que o ajudará a obter o melhor do aparelho e assegurar a instalação segura, utilização e manutenção adequada.

Manter este manual em local conveniente para que o possa consultar sempre para a utilização segura e adequada do aparelho.

Se vender o aparelho, o oferecer, ou o deixar quando mudar de casa, ter certeza de também entregar este manual para o novo proprietário se familiarizar com o aparelho e as advertências de segurança.

Legenda



Advertência – Informação de Segurança Importante



Informação geral e dicas



Informação ambiental

Eliminação



Ajude a proteger o ambiente e a saúde humana. Pôr a embalagem em contentores adequados para ser reciclada. Ajude a reciclar resíduos de aparelhos elétricos e eletrônicos. Não eliminar aparelhos marcados com este símbolo com o lixo doméstico. Levar o produto para a sua instalação de reciclagem local ou contatar o seu serviço municipal.



ADVERTÊNCIA!

Risco de lesão ou asfixia!

Refrigerantes e gases devem ser eliminados profissionalmente. Assegurar que a tubagem do circuito de refrigeração não está danificada antes de ser eliminado adequadamente. Desligar o aparelho da corrente elétrica. Cortar os cabos de alimentação e eliminá-los. Retirar as prateleiras e gavetas bem como os vedantes e pegas da porta, para evitar que crianças e animais fiquem perto do aparelho.

1- Informação de Segurança.....	4
2- Utilização prevista.....	8
3- Descrição do produto.....	9
4- Painel de controlo.....	12
5- Uso.....	13
6- Dicas para poupar energia.....	20
7- Equipamento.....	21
8- Cuidado e Limpeza.....	24
9- Resolução de problemas.....	26
10- Instalação.....	29
11- Dados técnicos.....	33
12- Serviço ao cliente.....	36

Antes de ligar o aparelho pela primeira vez ler as seguintes dicas de segurança!:



ADVERTÊNCIA!

Antes da primeira utilização

- ▶ Assegurar que não há danos de transporte.
- ▶ Remover toda a embalagem e mantê-la foras do alcance das crianças.
- ▶ Aguardar pelo menos duas horas antes de instalar o aparelho de modo a garantir que o circuito refrigerante é totalmente eficiente.
- ▶ Manusear o aparelho sempre com pelo menos duas pessoas porque é pesado.

Instalação

- ▶ O aparelho deve ser colocado num local bem ventilado. Garantir espaço de pelo menos 20 cm por cima e 10 cm à volta do aparelho.
- ▶ Nunca colocar o aparelho numa zona húmida ou local onde possa ser salpicado com água. Limpar salpicos e manchas de água secas com um pano limpo suave.
- ▶ Não instalar o aparelho à luz solar direta ou perto de superfícies quentes (p.ex. fogões, aquecedores).
- ▶ Instalar e nivelar o aparelho numa zona adequada ao seu tamanho e utilização.
- ▶ Manter as aberturas de ventilação no aparelho ou na estrutura embutida sem obstrução.
- ▶ Assegurar que a informação elétrica na chapa de características está de acordo com fonte de alimentação. Se não estiver, contactar um electricista.
- ▶ O aparelho funciona com uma fonte de alimentação de 220-240 VAC/50 Hz. Flutuação anormal de tensão pode provocar falha de arranque do aparelho, ou danificar o controlo de temperatura ou compressor, ou haver um ruído anormal durante o funcionamento. Em tais casos, deve ser montado um regulador automático.
- ▶ Usar uma tomada com ligação à terra para a fonte de alimentação que seja acessível facilmente. O aparelho deve ser ligado à terra.
- ▶ **Apenas para RU:** O cabo de alimentação do aparelho está equipado com uma ficha de 3 fios (com terra) que se adapta a uma tomada padrão de 3 fios (com terra). Nunca cortar ou desmontar o terceiro pin (com terra). Depois do aparelho estar instalado, a ficha deve estar acessível.
- ▶ Não usar adaptadores multi-fichas ou cabos de extensão.
- ▶ Garantir que o cabo de alimentação não está preso pelo frigorífico. Não pisar no cabo de alimentação.
- ▶ Não danificar o circuito de refrigeração.

**ADVERTÊNCIA!****Uso diário**

- ▶ Este equipamento pode ser usado por crianças a partir de 8 anos e mais e por pessoas com capacidades físicas, sensoriais ou mentais reduzidas ou com falta de experiência e conhecimento se lhes tiver sido dada a supervisão ou instrução relativamente ao uso do equipamento de uma forma segura e entender os riscos envolvidos.
- ▶ Manter as crianças com menos de 3 anos afastadas do aparelho a menos que estejam supervisionadas constantemente.
- ▶ As crianças não devem brincar com o aparelho.
- ▶ Seguir estas instruções se gás de refrigeração ou outro gás inflamável for libertado perto do aparelho, desligar a válvula do gás libertado, abrir as portas e janelas e não desligar uma ficha no cabo de alimentação do frigorífico ou de qualquer outro aparelho.
- ▶ Notar que o aparelho está concebido para funcionar numa faixa de ambiente específico entre 10 e 43°C. O aparelho pode não funcionar corretamente se for deixado por um longo período a uma temperatura acima ou abaixo do intervalo indicado.
- ▶ Não colocar artigos instáveis (objetos pesados, recipientes cheios de água) em cima do frigorífico, para evitar danos pessoais causados por queda ou choque elétrico causado pelo contato com água.
- ▶ Não puxar pelas prateleiras da porta. A porta deve ser puxada inclinada, a prateleira para garrafas deve ser puxada para fora, ou o aparelho pode tombar.
- ▶ Abrir e fechar as portas apenas com as pegas. O espaço entre as portas e o armário é muito estreito. Não estender as suas mãos nestas zonas para evitar apertar os seus dedos. Abrir ou fechar as portas do frigorífico apenas quando não há crianças em posição ao alcance do movimento da porta.
- ▶ Não guardar ou usar materiais inflamáveis, explosivos ou corrosivos no aparelho ou na sua proximidade.
- ▶ Não armazenar medicamentos, bactérias ou agentes químicos no aparelho. Este aparelho é um aparelho doméstico. Não é recomendado para armazenar materiais que necessitem de temperaturas rigorosas.
- ▶ Nunca guardar líquidos em garrafas ou latas (além de elevada percentagem de espirituosos) especialmente bebidas carbonatadas no congelador, pois podem explodir durante o congelamento.
- ▶ Verificar a condição dos alimentos se tiver havido um aquecimento no frigorífico.



ADVERTÊNCIA!

Uso diário

- ▶ Não definir temperatura baixa desnecessariamente no compartimento frigorífico. Podem ocorrer temperaturas negativas em definições elevadas. Atenção: As garrafas podem explodir.
- ▶ Não tocar em alimentos congelado com as mãos molhadas (usar luvas). Especialmente não comer sorvetes imediatamente depois de os retirar do compartimento congelador. Há o risco de congelar ou a formação de bolhas por gelo. PRIMEIROS socorros: pôr imediatamente sob água corrente fria. Não retirar!
- ▶ Não tocar na superfície interior do compartimento de armazenamento do congelador quando está a funcionar, especialmente com as mãos molhadas, pois as suas mãos podem congelar em contato com a superfície.
- ▶ Desligar o aparelho quando de uma falha de alimentação ou antes de limpar. Esperar pelo menos 5 minutos antes de reiniciar o aparelho, pois frequentes arranques podem danificar o compressor.
- ▶ Não usar dispositivos elétricos no interior dos compartimentos de armazenamento de alimentos do aparelho, a menos que sejam do tipo recomendado pelo fabricante.

Manutenção / limpeza

- ▶ Assegurar que as crianças são supervisionadas se fizerem limpeza e manutenção.
- ▶ Desligar o aparelho da fonte de alimentação antes de realizar qualquer manutenção de rotina. Esperar pelo menos 5 minutos antes de reiniciar o aparelho, pois frequentes arranques podem danificar o compressor.
- ▶ Segurar a ficha, não o cabo, quando desligar o aparelho.
- ▶ Não raspar geada e gelo com objetos cortantes. Não usar pulverizadores, aquecedores elétricos como aquecedor, secador de cabelo, limpeza a vapor ou outras fontes de calor, a fim de evitar danos às peças de plástico.
- ▶ Não usar dispositivos mecânicos nem outros meios para acelerar o processo de descongelação, exceto os recomendados pelo fabricante.
- ▶ Se o cabo de alimentação estiver danificado, deve ser substituído pelo fabricante ou pelo seu agente de assistência ou uma pessoa igualmente qualificada de modo a evitar algum perigo.

**ADVERTÊNCIA!****Manutenção / limpeza**

- ▶ Não tentar reparar, desmontar ou modificar o aparelho autonomamente. Em caso de reparação deve contactar o nosso serviço ao cliente.
- ▶ Eliminar a sujidade na parte de trás do aparelho pelo menos uma vez por ano para evitar perigo de incêndio, bem como aumento do consumo de energia.
- ▶ Não pulverizar ou enxaguar o aparelho durante a limpeza.
- ▶ Não usar pulverizador ou vaporizador de água para limpar o aparelho.
- ▶ Não limpar as prateleiras de vidro frias com água quente. Mudança de temperatura súbita pode provocar a quebra do vidro.

Informação do gás refrigerante**ADVERTÊNCIA!**

O aparelho contém o refrigerante inflamável ISOBUTANO (R600a). Assegurar que o circuito refrigerante não foi danificado durante o transporte ou instalação. Libertação de refrigerante pode causar danos nos olhos ou detonação. Se ocorreu um dano, manter afastado de fontes de fogo abertas, ventilar bem a divisão, **não** ligar ou desligar os cabos de alimentação do aparelho ou de qualquer outro aparelho. Informar o serviço ao cliente.

No caso do contato dos olhos com o refrigerante, enxaguá-los imediatamente sob água corrente e contactar o especialista de olhos imediatamente.

**ADVERTÊNCIA!**

- ▶ Tome cuidado para evitar causar um incêndio acendendo material inflamável.
- ▶ **ADVERTÊNCIA:** Ao posicionar o aparelho, certifique-se de que o cabo de alimentação não esteja preso ou danificado.
- ▶ **ADVERTÊNCIA:** Não coloque várias tomadas portáteis, extensões ou fontes de alimentação na parte traseira do aparelho

2.1- Utilização prevista

Este aparelho é indicado para refrigerar e congelar alimentos. Foi concebido exclusivamente para utilização no interior seco de casa. Não está previsto para utilização comercial ou industrial.

Não são permitidas alterações ou modificações ao aparelho. Utilização não indicada pode causar perigos e perda de solicitação de garantia.



Observação

Devido a alterações técnicas e modelos diferentes, as ilustrações neste manual podem diferir do seu modelo.

3.1.1 Imagens dos aparelhos (AFE series Fig. 3.1.1)



A: Compartimento de refrigeração

- 1 Lâmpada LED do frigorífico
- 2 Conduta de ar e sensor (por trás do painel)
- 3 Placa de características
- 4 Prateleiras de vidro
- 5 O.K. - Indicador da temperatura
- 6 Prateleira de vidro
- 7 Conduta de ar
- 8 Tampa da gaveta Minha Zona
- 9 Gaveta Minha Zona
- 10 Prateleira da porta

B: Compartimento congelador

- 11 Gaveta superior do congelador com prateleira de pré-congelamento
- 12 Gaveta inferior do congelador
- 13 Pés ajustáveis

Dispensador de água

- 14 Dispensador de água
- 15 Depósito de água

i Observação

Devido a alterações técnicas e modelos diferentes, as ilustrações neste manual podem diferir do seu modelo.

3.1.2 Imagens dos aparelhos (CFE series Fig. 3.1.2)

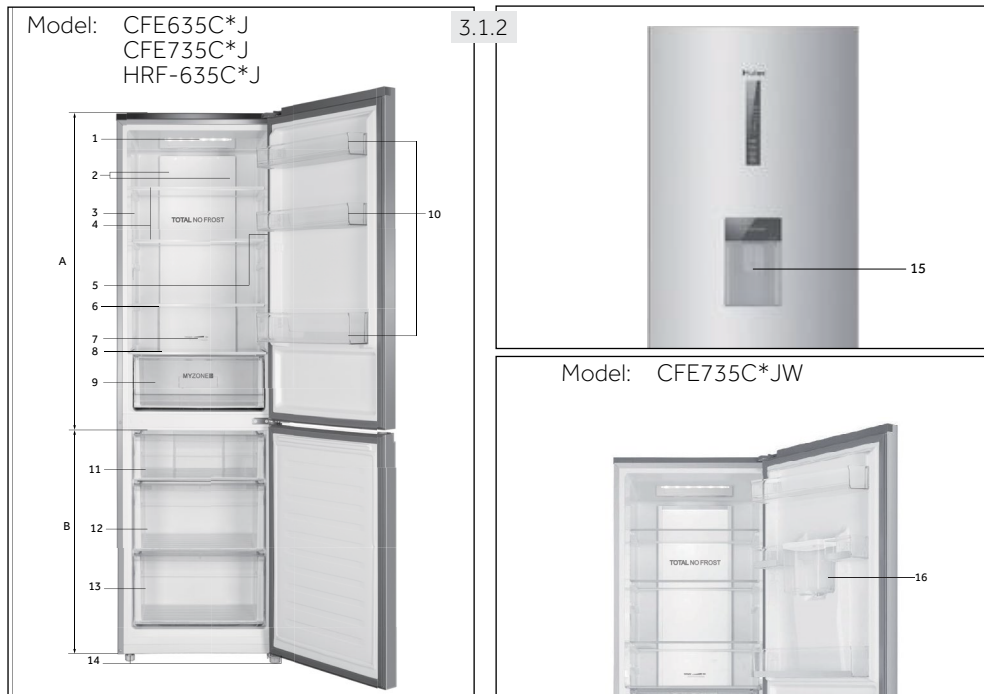

*= Código de cor

A: Compartmento de refrigeração

- 1 Lâmpada LED do frigorífico
- 2 Conduta de ar e sensor (por trás do painel)
- 3 Placa de características
- 4 Prateleiras de vidro
- 5 O.K. - Indicador da temperatura
- 6 Prateleira de vidro
- 7 Conduta de ar
- 8 Tapa da gaveta Minha Zona
- 9 Gaveta Minha Zona
- 10 Prateleira da porta

B: Compartmento congelador

- 11 Gaveta superior do congelador
- 12 Gaveta intermédia do congelador
- 13 Gaveta inferior do congelador
- 14 Pés ajustáveis
- 15 Dispensador de água
- 16 Depósito de água

3.2 Acessórios

Verificar os acessórios e literatura em conformidade com esta lista (Fig. 2.2):

Deve guardar os acessórios e a documentação para a instalação e para a manutenção

3.2

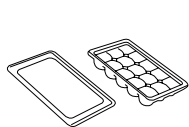

Prateleira de cubos de gelo com tampa

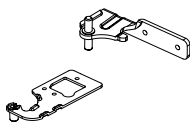

Dobradiças da porta

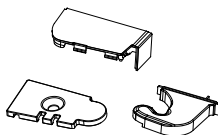

Tampas



Bloqueador da porta



Prateleiras para ovos



Etiqueta energética



Cartão de garantia



Manual do utilizador

Painel de controlo (Fig. 4)

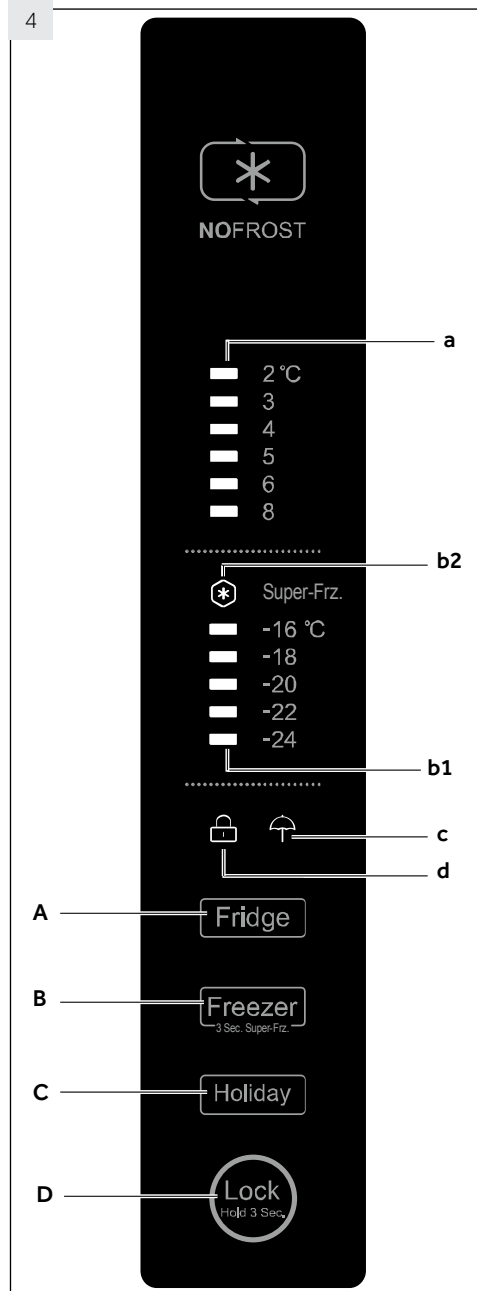

Teclas:

- A Definição de temperatura do frigorífico
- B Definição de temperatura do congelador
- Função ligar/desligar congelamento intenso
- C Ligar/desligar função Férias
- D Bloquear/desbloquear painel

Indicadores:

- a Temperatura do compartimento do frigorífico
- b1 Temperatura do compartimento do congelador
- b2 Função Congelamento Intenso ("Super-Frz.")
- c Função férias
- d Bloqueio de painel

5.1 Antes da primeira utilização

- ▶ Remover todos os materiais de embalagem, mantê-los foras do alcance das crianças e eliminá-los de forma ecológica.
- ▶ Limpar o interior e exterior do aparelho com água e um detergente suave antes de lá colocar qualquer alimento.
- ▶ Depois do aparelho ter sido nivelado e limpo, esperar pelo menos 2 horas antes de o ligar à fonte de alimentação. Consultar a secção INSTALAÇÃO.
- ▶ Pré-arrefecer os compartimentos em definições elevadas antes de colocar alimentos. A função Congelamento Intenso ajuda a arrefecer rapidamente o compartimento do congelador.
- ▶ As temperaturas do frigorífico e do congelador são automaticamente definidas para 5° C e -18° C respetivamente. Estas são as definições recomendadas. Se pretendido, pode alterar estas temperaturas manualmente. Deve **REGULAR A TEMPERATURA**.

5.2 Teclas do sensor

Os botões no painel de controlo são teclas sensíveis, que respondem quando toca suavemente com o dedo.

5.3 Ligar/desligar o aparelho

O aparelho fica a funcionar assim que é ligado à fonte de alimentação.

Quando o aparelho é ligado pela primeira vez, os indicadores de temperatura "a" e "b1" exibem os valores predefinidos (consultar OBSERVAÇÃO).



Observação: Predefinições

- ▶ O aparelho é predefinido para as temperaturas recomendadas de 5°C (frigorífico) e - 18°C (congelador). Em condições ambientais normais não precisa de definir uma temperatura.
- ▶ Quando o aparelho é ligado depois de desligado da fonte de alimentação elétrica, demorará até 12 horas a atingir as temperaturas corretas.

Esvaziar o aparelho antes de o desligar. Para desligar o aparelho, retirar o cabo de alimentação da tomada.

5.4 Modo férias

O visor desliga automaticamente 30 segundos depois de premir uma tecla. O visor bloqueará automaticamente. Acende automaticamente quando premir qualquer tecla ou abrir a porta.

5.5 Bloquear/Desbloquear o painel



Observação: Bloqueio de painel

O painel de controlo é bloqueado automaticamente se não for premido qualquer botão durante 30 segundos. Para quaisquer definições o painel de controlo deve estar desbloqueado.

- ▶ Premir a tecla "D" durante 3 segundos para bloquear todos os elementos do painel contra a ativação.(Fig. 5.5.1).
- ▶ O indicador "g" relacionado é agora exibido.(Fig. 5.5.2).
- ▶ Para desbloquear premir a tecla de novo.

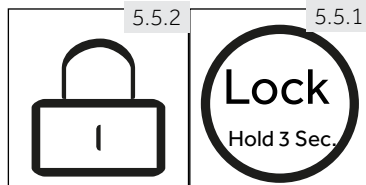

5.6

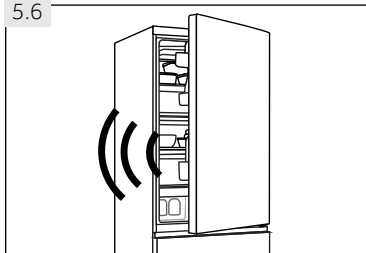

5.6 Alarme de abertura da porta

Quando a porta do refrigerífico estiver aberta durante mais de 1 minuto, soará o alarme de abertura da porta. (Fig. 5.6). O alarme pode ser silenciado fechando a porta. Se a porta estiver aberta durante mais de 7 minutos, a luz interior do refrigerífico e a iluminação do painel de controlo desligará automaticamente.

5.7 Ajustar a temperatura

As temperaturas interiores são influenciadas pelos seguintes fatores:

- ▶ Temperatura ambiente
- ▶ Frequência de abertura da porta
- ▶ Quantidade de alimentos guardados
- ▶ Instalação do aparelho

5.7.1

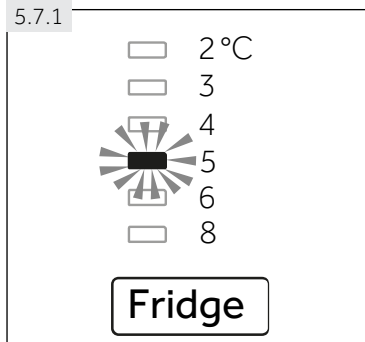

5.7.1 Ajustar a temperatura do refrigerífico

1. Desbloquear o painel tocando na tecla "D" se estiver bloqueada (Fig. 5.5.1).
2. Tocar sequencialmente a tecla "A" (Refrigerífico) até que o indicador do valor de temperatura desejado "a" esteja a piscar (Fig. 5.7.1).
A temperatura ótima no refrigerífico é de 5°C. Temperaturas mais baixas significam consumo de energia desnecessário.
3. Após alguns segundos o indicador da temperatura "a" ficará permanentemente brilhante e a definição é confirmada.

5.7.2

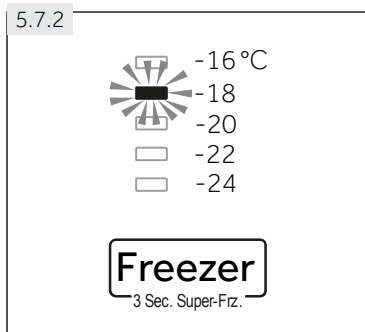

5.7.2 Ajustar a temperatura do congelador

1. Desbloquear o painel tocando na tecla "D" se estiver bloqueada (Fig. 5.5.1).
2. Tocar sequencialmente a tecla "B" (Congelador) até que o indicador do valor de temperatura desejado "b1" esteja a piscar. (Fig. 5.7.2).
A temperatura ótima no congelador é de -18°C. Temperaturas mais baixas significam consumo de energia desnecessário.
3. Após alguns segundos o indicador da temperatura "b1" ficará permanentemente brilhante e a definição é confirmada.



Observação: Conflito com outras funções

A temperatura no compartimento correspondente não pode ser ajustada, se não estiver ativada qualquer outra função (Modo Congelamento Intenso ou Férias) ou o visor estiver bloqueado. O indicador correspondente piscará.

5.8 Função Congelamento Intenso

Os alimentos frescos devem ser congelados tão rapidamente quão possível até ao núcleo. Isto preserva o melhor valor nutricional, aparência e sabor. A função Congelamento Intenso acelera o congelamento de alimentos frescos e protege os alimentos já guardados de aquecimento indesejável. Se precisar de congelar uma grande quantidade de alimentos de uma só vez, é recomendado definir a função Congelamento Intenso 24h antes da utilização do espaço congelador.

1. Desbloquear o painel tocando na tecla "D" se estiver bloqueada (Fig. 5.5.1).
2. Tocar a tecla "B" (Congelador) durante 3 segundos; o indicador "b2" acende e a função é ativada (Fig. 5.8).
3. Com a mesma operação pode sair da função super congelamento.

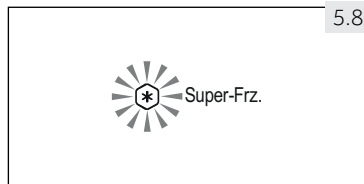

Observação: Desligar automático

A função Congelamento Intenso desligará automaticamente após 56 horas. O aparelho fica então a funcionar à temperatura definida previamente.

5.9 Função Férias

Esta função define a temperatura do frigorífico para 17°C permanentemente.

Isto permite manter a porta do frigorífico vazia fechada sem causar odor ou mofo - durante um longa ausência (p.ex. durante as férias). O compartimento congelador está livre para a sua definição.

1. Desbloquear o painel tocando na tecla "D" se estiver bloqueada (Fig. 5.5.1).
2. Tocar a tecla "C" (Férias); o indicador "c" acende e a função é ativada (Fig. 5.9).
3. Com a mesma operação pode sair da função super Férias.

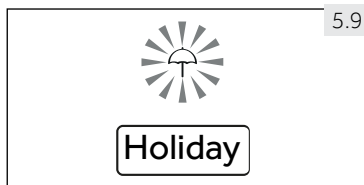

ADVERTÊNCIA!

Durante a função Férias não deve guardar alimentos no compartimento frigorífico. A temperatura de 17 °C é demasiado elevada para guardar alimentos.



Observação: Função de exibição automática de falha

Quando o indicador "a" ou "b1" se mantém intermitente devido a falha, deve contactar o mais breve possível o serviço de assistência após-venda.

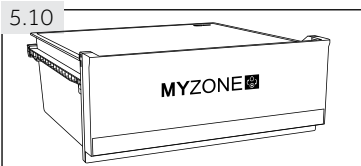

5.10 Gaveta MinhaZona

O compartimento do frigorífico está equipado com a gaveta MinhaZona (Fig.5.10). Em conformidade com as exigências de armazenamento dos alimentos, a temperatura mais adequada pode ser seleccionada para obter o valor nutricional ótimo dos alimentos do refrigerador para frutas e legumes. (Fig.5.11.)



5.11. Ajustar a função da gaveta MinhaZona

Esta caixa Minha Zona pode ser usada como compartimento de refrigeração e compartimento de armazenamento de alimentos frescos, e também pode ser para preservar diferentes tipos de alimentos que é conseguido pelo controlo da escolha da conduta de ar do frigorífico.



Observação: Gaveta Minha Zona

- ▶ A temperatura nesta caixa é do compartimento de refrigeração para o compartimento de armazenamento de alimentos frescos.
- ▶ Quando a escolha da conduta de ar do frigorífico estiver na posição correta do refrigerador, a caixa terá a temperatura mais baixa. Enquanto a conduta de ar do frigorífico estiver na posição de frutas e vegetais à esquerda, a caixa atingirá a temperatura mais elevada.
- ▶ Pode ser ligeiramente alterado devido às diferentes temperaturas ambientais ou ao tipo de funcionamento do frigorífico.
- ▶ Por vezes a temperatura nesta caixa pode descer abaixo de zero, portanto antes de colocar fruta e vegetais dentro da mesma, deve fazer a definição correta.

5.12 Dispensador de água

Com o dispensador de água a água potável fria pode ser da torneira.

O depósito da água deve ser limpo antes da primeira utilização (consultar CUIDADOS E LIMPEZA)

5.12.1 Encher o depósito de água



ADVERTÊNCIA!

Usar apenas água potável.

Assegurar que o depósito da água está corretamente introduzido (consultar EQUIPAMENTO)

Abrir a tampa (A) e deitar água potável fresca no depósito de água (Fig. 5.12.1).

Encher de água apenas até à marcação (2,5l); dado poder ser derramada quando a porta abre e fecha.

Fechar a tampa redonda (A) até que esta encaixe na posição.

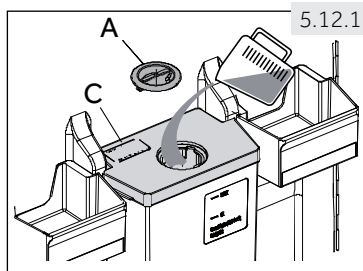

Observação: Dispensador de água

- ▶ Antes de voltar a encher eliminar a água residual e limpar o depósito da água.
- ▶ Quando não necessitar de água durante um longo período de tempo, deve esvaziar o mesmo e encaixar o depósito limpo..
- ▶ A tampa (C) no depósito da água (Fig. 5.12.1) é adicionalmente usado para poupar energia. Se não pretender obter água a partir do dispensador de água durante um longo período de tempo, deve no entanto, instalar a tampa para um melhor isolamento e para poupança de energia.

5.13 Dicas para guardar alimentos frescos

5.13.1 Guardar no compartimento frigorífico

- ▶ Manter a temperatura do seu frigorífico abaixo dos 5°C.
- ▶ Alimentos quentes devem ser arrefecidos para a temperatura ambiente antes de guardar no aparelho.
- ▶ Alimentos guardados no frigorífico devem ser lavados e secos antes de guardar
- ▶ Alimentos para serem guardados devem ser vedados adequadamente para evitar alterações de odor ou sabor.
- ▶ Não guardar quantidades excessivas de alimentos. Deixar espaços entre os alimentos para permitir que o ar frio flua à sua volta, para um arrefecimento melhor e mais homogêneo.
- ▶ Alimentos comidos diariamente devem ser guardados à frente na prateleira.
- ▶ Deixar um espaço entre os alimentos e as paredes interiores, permitindo que o ar flua. De modo especial não guardar os alimentos contra a parede de trás: os alimentos podem congelar contra esta parede. Evitar o contato direto dos alimentos (especialmente alimentos oleosos e ácidos) com o revestimento interior, pois o óleo/ácido podem corroer o revestimento interior. Limpar a sujidade oleosa/ácida sempre que a encontrar.
- ▶ Os alimentos congelados podem ser descongelados lentamente no compartimento do frigorífico ou com a função descongelar na gaveta Minha Zona. Isto economiza energia. Isto poupa energia.
- ▶ O processo de envelhecimento de frutas e legumes, como curgetes, melão, papaia, banana, ananás, etc., podem ser acelerado no frigorífico. Portanto, não é aconselhável guardá-los no frigorífico. No entanto, o amadurecimento dos frutos fortemente verdes pode ser promovido por um determinado período. Cebola, alho, gengibre e outros tubérculos também devem ser guardados à temperatura ambiente.
- ▶ Odores desagradáveis dentro da frigorífico são um sinal de que algo foi derramado e é necessária limpeza. Consultar CUIDADO E LIMPEZA.
- ▶ Alimentos diferentes devem ser colocados em zonas diferentes de acordo com as suas propriedades (Fig.: 5.13.1).

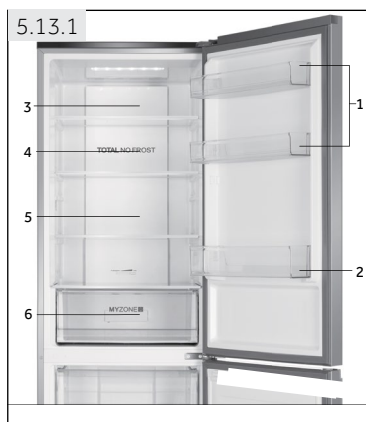

- 1 Manteiga, queijo, ovos, especiarias, etc.
Presunto, queijo, molho de tomate, etc
- 2 Bebidas e alimentos engarrafados.
- 3 Pickles, alimentos enlatados, etc.
- 4 Produtos de carne, alimentos enlatados, pasta, leite, tofu, laticínios, etc.
- 5 Carne cozinhada, salsichas, etc.
- 6 Gaveta Minha Zona Fruta, legumes, salada, etc.

5.13.2 Armazenamento no compartimento congelador

- ▶ Manter a temperatura do congelador em - 18°C.
- ▶ 24 horas antes de congelar ligar a função Congelamento Intenso; - para pequenas quantidades de alimentos são suficientes 4-6 horas.
- ▶ Alimentos quentes devem ser arrefecidos para a temperatura ambiente antes de guardar no compartimento congelador.
- ▶ Os alimentos cortados em pequenas porções congelarão mais rapidamente e será mais fácil descongelar e cozinhar. O peso recomendado para cada porção é de menos de 2,5 kg
- ▶ É melhor embalar os alimentos antes de os pôr no congelador. O exterior da embalagem deve ser seco para evitar que os sacos se colem. Os materiais de embalagem devem ser isentos de cheiro, herméticos, não venenosos e não tóxicos.
- ▶ A fim de evitar a expiração do tempo de armazenamento, deve anotar a data de congelamento, limite de tempo e nome do alimento na embalagem de acordo com os períodos de armazenamento dos diferentes alimentos.
- ▶ **ADVERTÊNCIA!** Ácido, alcalinos e sal, etc. podem corroer a superfície interna do congelador. Não colocar os alimentos com estas substâncias (p.ex. marisco) diretamente na superfície interna. Água salgada no congelador deve ser limpa imediatamente.
- ▶ Não exceder os prazos de armazenagem de alimentos recomendados pelos fabricantes. Retirar apenas a quantidade de alimento necessária do congelador.
- ▶ Consumir rapidamente alimentos descongelados. Alimentos descongelados não devem ser congelados de novo a menos que cozinhados previamente, pois podem ficar menos comestíveis.
- ▶ Não carregar quantidades excessivas de alimentos frescos no compartimento congelador. Consultar a capacidade de congelamento do congelador - Consultar DADOS TÉCNICOS ou dados na placa de características.
- ▶ O alimentos podem ser guardados no congelador à temperatura de pelo menos -18°C durante 2 a 12 meses, dependendo das suas propriedades (p.ex. carne: 3-12 meses, legumes: 6-12 meses)
- ▶ Quando congelar alimentos frescos, evitar que fiquem em contato com alimentos já congelados. Risco de descongelamento!

Quando guardar alimentos congelados comercialmente, deve seguir estas orientações:

- ▶ Seguir sempre as orientações sobre qual o período de tempo que devem ser guardados. Não exceder estas orientações!
- ▶ Tentar manter o período de tempo entre a compra e a armazenagem tão curto quanto possível para preservar a qualidade dos alimentos.
- ▶ Comprar alimentos congelados, que tenham sido guardados a uma temperatura de -18 °C ou abaixo.
- ▶ Evitar comprar alimentos que tenham gelo ou geada na embalagem - Isto indica que o produto deve ter sido parcialmente descongelado e congelado de novo em determinada altura - subidas de temperatura afetam a qualidade dos alimentos.



Dicas para poupar energia

- ▶ Assegurar que o aparelho está devidamente ventilado (consultar INSTALAÇÃO).
- ▶ Não instalar o aparelho à luz solar direta ou perto de superfícies quentes (p.ex. fogões, aquecedores).
- ▶ Evitar temperatura baixa desnecessariamente no aparelho. O consumo de energia aumenta se é definida a temperatura mais baixa no aparelho.
- ▶ Funções como CONGELAMENTO INTENSO consomem mais energia.
- ▶ Deixar os alimentos quentes arrefecerem antes de os colocar no aparelho.
- ▶ Abrir a porta do aparelho tão pouco e tão brevemente quanto possível.
- ▶ Não encher demasiado o aparelho para evitar obstruir o fluxo de ar.
- ▶ Evitar ar dentro da embalagem de alimento.
- ▶ Manter os vedantes da porta limpos pois isto deixa a porta fechar corretamente sempre.
- ▶ Descongelar alimentos congelados no compartimento de armazenagem do frigorífico

i Observação: Diferenças dependendo do modelo

Devido aos diferentes modelos, o seu produto pode não ter todas as seguintes funções. Deve consultar DESCRIÇÃO DO PRODUTO.

7.1 Fluxo de ar múltiplo

O frigorífico está equipado com um sistema de fluxo de ar múltiplo, com o qual os fluxos de ar frio estão em todo o nível da prateleira. (Fig. 7.1). Isto ajuda a manter uma temperatura uniforme para garantir que todo o alimento é mantido mais fresco por mais tempo.

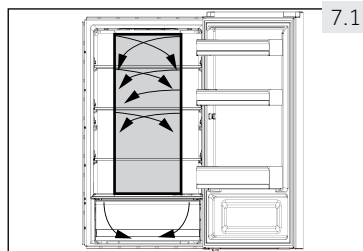

7.1

7.2 Prateleiras ajustáveis

A altura das prateleiras pode ser ajustada para combinar com as suas necessidades de armazenamento.

1. Para deslocar uma prateleira, removê-la primeiro levantando a sua extremidade traseira (1) e puxando-a para fora (2) (Fig. 7.2).
2. Para a recolocar, colocar sobre as saliências em ambos os lados e empurrá-la para a posição mais recuada até que a parte traseira da prateleira esteja fixa no interior das ranhuras laterais.

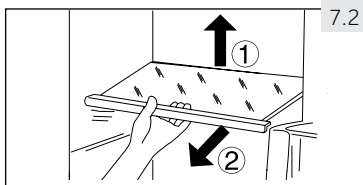

7.2

i Observação: Prateleiras

Assegurar que todas as extremidades da prateleira estão niveladas.

7.3 Prateleiras amovíveis da porta

As prateleiras da porta podem ser removidas para limpeza:

Colocar as mãos de cada lado da prateleira, levante para cima (1) e puxe para fora (2) (Fig. 7.3).

Para inserir a prateleira da porta, os passos acima são realizados na ordem inversa.

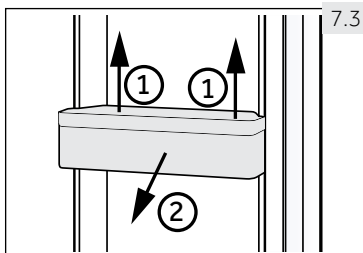

7.3

7.4 Gaveta MinhaZona

Para utilização e definição do compartimento Minha Zona (Fig. 7.4), deve verificar a secção UTILIZAÇÃO (gaveta Minha Zona).

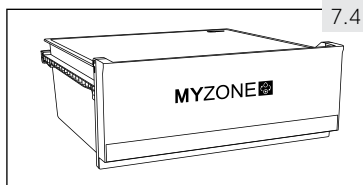

7.4

! ADVERTÊNCIA!

Não armazenar nada que exija uma temperatura de armazenamento exata como medicamentos e produtos de terapias alimentares, para evitar a deterioração dos mesmos

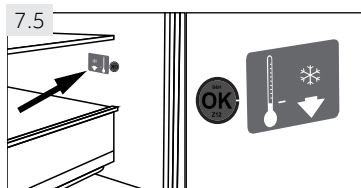

7.5 OK-Indicador de temperatura

O indicador de temperatura-OK (Fig. 7.5) pode ser usado para determinar temperaturas abaixo de +4°C. Reduzir gradualmente a temperatura se o sinal não indica "OK".

i Observação: Autocolante-OK

Quando o aparelho é ligado, poderá demorar até 12 horas a atingir as temperaturas corretas.

7.6 Iluminação

A luz interior de LED acende quando a porta é aberta. O desempenho das luzes não é afetado por qualquer das outras definições do aparelho.

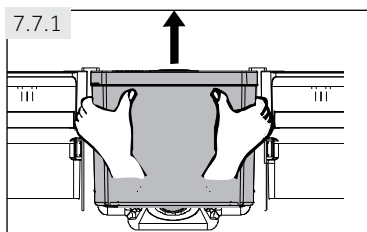

7.7 Limpar o depósito de água

7.7.1 Retirar o depósito de água

O depósito da água pode ser removido e reinstalado para limpeza na mesma forma que as prateleiras da porta (Fig. 7.7.1)

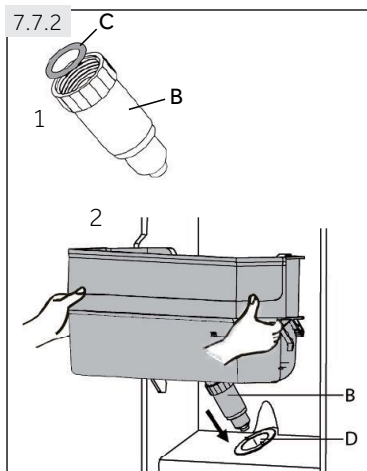

7.7.1 Inserir o depósito de água

1. Assegurar que o bocal do dispensador (B) está firmemente enroscado ao depósito da água e que o O-ring (C) está na posição (Fig. 7.7.2-1.).
2. Colocar o depósito da água na posição em que o bocal do dispensador de água (B) encaixa na abertura da porta (D) (Fig. 7.7.2-2.).

i Observação: Depósito de água

- ▶ Assegurar que o bocal está firmemente enroscado no depósito de água
- ▶ e que o O-ring (C) está na posição. Se o depósito da água não for corretamente encaixado, a água pode pingar a partir da ligação.
- ▶ Não usar força excessiva quando remover ou instalar o depósito da água, para evitar danificar o mesmo.

7.8 Gaveta do congelador amovível

Para remover as prateleiras puxá-las até à extensão máxima (1), elevar e remover (2) (Fig. 7.8).

Para inserir a gaveta, os passos acima são realizados na ordem inversa.

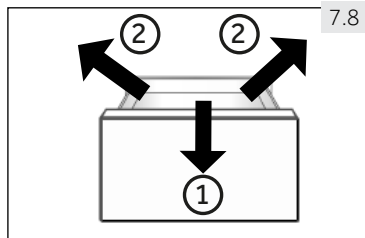

ADVERTÊNCIA!

Não sobrecarregar as gavetas: Carga máx. de cada gaveta: 35 kg!.

7.9 Prateleira de pré-congelamento

A gaveta superior está equipada com prateleira de pré-congelação a qual pode igualmente ser colocada, se necessário, na gaveta inferior (Fig. 7.9). Alimentos congelados frescos podem ser separados de já congelados, de forma que um processo de congelamento suave possa ter lugar e alimentos congelados não descongelem. Depois da reordenação de alimentos congelados estes compartimentos podem ser utilizados para facilitar o armazenamento de pequenas peças, tais como ervas, gelado ou para a prateleira de cubos de gelo.

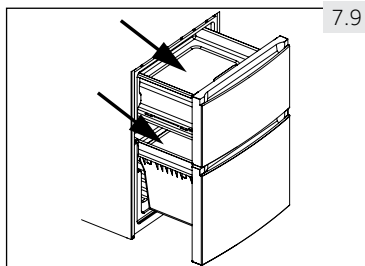



ADVERTÊNCIA!

Desligar o aparelho da fonte de alimentação antes de proceder à limpeza.

8.1 Generalidades

Limpar o aparelho apenas quando pouco ou nenhum alimento esteja guardado. O aparelho deve ser limpo a cada quatro semanas para boa manutenção e evitar maus cheiros nos alimentos guardados.



ADVERTÊNCIA!

- ▶ Não limpar o aparelho com escovas duras, escovas de aço, detergente em pó, gasolina, acetato de amilo, acetona e soluções orgânicas semelhantes, ácido ou soluções alcalinas. Deve limpar com detergente de frigorífico especial para evitar danos.
- ▶ Não pulverizar ou enxaguar o aparelho durante a limpeza.
- ▶ Não usar pulverizador ou vaporizador de água para limpar o aparelho.
- ▶ Não limpar as prateleiras de vidro frias com água quente. Mudança de temperatura súbita pode provocar a quebra do vidro.
- ▶ Não tocar na superfície interior do compartimento de armazenamento do congelador, especialmente com as mãos molhadas, pois as suas mãos podem congelar à superfície.
- ▶ Em caso de aquecimento verificar a condição dos produtos congelados.

8.1

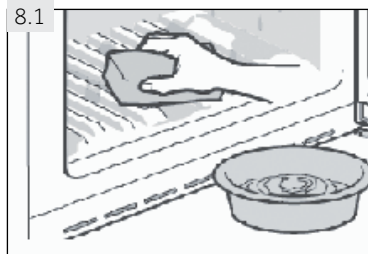

- ▶ Manter sempre o vedante da porta limpo.
- ▶ Limpar o interior e a estrutura do aparelho com uma esponja humedecida em água quente e detergente neutro (Fig. 8.1).
- ▶ Enxaguar e secar com pano suave.
- ▶ Não limpar qualquer das peças do aparelho na máquina de lavar loiça.
- ▶ Esperar pelo menos 5 minutos antes de reiniciar o aparelho, pois frequentes arranques podem danificar o compressor.

8.2 Descongelar

O descongelamento do frigorífico e do compartimento congelador é feita automaticamente; não é necessária qualquer operação manual.

8.3 Substituir as lâmpadas LED



ADVERTÊNCIA!

Não substituir por si a lâmpada LED, apenas deve ser substituída pelo fabricante ou agente de assistência autorizado.

A lâmpada adota LED como a sua fonte de luz, apresentando baixo consumo de energia e longa vida útil. Se há alguma anormalidade, deve contactar o serviço ao cliente. Consultar SERVIÇO AO CLIENTE.

Parâmetro	
Tensão em V	13,2
Potência máx. em W	2
Espec. LED	BRANCO -5050
Temperatura de uso	-30 °C A +85 °C.

8.4 Limpar o reservatório de água (Fig.8.2)

1. Esvaziar a água do depósito de água do aparelho.
2. Retirar a tampa (C) e desparafusar cuidadosamente o bocal do dispensador (B).
3. Limpar o depósito de água e a torneira do dispensador com água corrente e com detergente líquido para a louça. Assegurar que o detergente é totalmente removido.

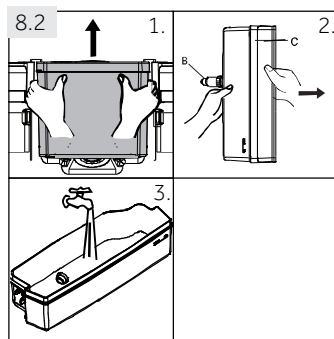

8.5 Não utilização por período mais longo

Se o aparelho não for utilizado por um período de tempo alargado, e não usar a função Férias para o frigorífico:

- ▶ Retirar os alimentos.
- ▶ Desligar o cabo de alimentação.
- ▶ Limpar o aparelho como descrito acima.
- ▶ Manter a porta e gavetas/porta do congelador abertas para evitar a criação de maus cheiros no interior.



Observação: Desliga-se

Desligar o aparelho apenas se estritamente necessário.

8.6 Deslocar o aparelho

1. Retirar todos os alimentos e desligar o aparelho.
2. Fixar prateleiras e outras peças móveis no frigorífico e congelador com fita adesiva.
3. Não inclinar o frigorífico mais de 45° para evitar danificar o sistema de refrigeração.



ADVERTÊNCIA!

- ▶ Não levantar o aparelho pelas pegas.
- ▶ Nunca colocar o aparelho horizontalmente no chão.

Muitos problemas ocorridos podem ser resolvidos por si sem conhecimento específico. No caso de um problema verificar todas as possibilidades mostradas e seguir as instruções abaixo antes de contatar um serviço pós-venda. Consultar SERVIÇO AO CLIENTE.



ADVERTÊNCIA!

- ▶ Antes da manutenção, desativar o aparelho e desligar a ficha de alimentação da tomada de rede.
- ▶ Equipamento elétrico deve ser assistido apenas por técnicos em eletricidade qualificados, porque reparações inapropriadas podem causar danos consequenciais consideráveis.
- ▶ Um cabo de alimentação danificado apenas deve ser substituído pelo fabricante, pelo seu agente de assistência ou uma pessoa igualmente qualificada de modo a evitar algum perigo.

9.1 Tabela de resolução de problemas

Problema	Causa Possível	Solução Possível
O compressor não funciona.	<ul style="list-style-type: none"> • A ficha de alimentação não está ligada à tomada elétrica. • O aparelho está no ciclo de descongelamento. 	<ul style="list-style-type: none"> • Ligar a ficha de alimentação. • Isto é normal para um descongelamento automático.
O aparelho funciona frequentemente ou funciona por um longo período de tempo.	<ul style="list-style-type: none"> • A temperatura interior ou exterior é demasiado elevada. • O aparelho esteve desligado por um longo período de tempo. • Uma porta/gaveta do aparelho não está fechada hermeticamente. • Uma porta/gaveta foi aberta demasiado frequentemente ou por muito tempo. • A definição de temperatura para o compartimento do congelador é demasiado baixa. • O vedante da porta/gaveta está sujo, desgastado, fendido ou desajustado. • A circulação de ar necessária não está garantida. 	<ul style="list-style-type: none"> • Neste caso, é normal que o aparelho funcionar mais tempo. • Normalmente, demora 8 a 12 horas até o aparelho arrefecer completamente. • Fechar a porta/gaveta e assegurar que o aparelho está colocado num piso nivelado e não há alimento ou recipiente a vibrar na porta. • Não abrir a porta/gaveta com demasiada frequência. • Definir a temperatura mais elevada até que uma temperatura do frigorífico seja obtida satisfatoriamente. Demora 24 horas para que a temperatura do frigorífico fique estável. • Limpar o vedante da porta/gaveta ou substituí-los pelo serviço ao cliente. • Assegurar ventilação adequada.
O interior do aparelho está sujo e/ou cheira.	<ul style="list-style-type: none"> • O interior do frigorífico precisa de limpeza. • Alimento de odor forte está guardado no frigorífico. 	<ul style="list-style-type: none"> • Limpar o interior do frigorífico. • Envolver o alimento totalmente.

Problema	Causa Possível	Solução Possível
Não está frio suficiente no interior do aparelho.	<ul style="list-style-type: none"> A temperatura está definida demasiado elevada. Foram guardados alimentos muito quentes. Foram guardados alimentos muito quentes de uma vez. Os produtos estão demasiado próximas umas das outras. Uma porta/gaveta do aparelho não está fechada hermeticamente. Uma porta/gaveta foi aberta demasiado frequentemente ou por muito tempo. 	<ul style="list-style-type: none"> Reiniciar a temperatura. Deixar arrefecer sempre os produtos antes de os guardar. Guardar sempre pequenas quantidades de alimentos. Deixar um espaço entre os diversos alimentos permitindo o fluxo de ar. Fechar a porta/gaveta. Não abrir a porta/gaveta com demasiada frequência.
Não está frio suficiente no interior do aparelho.	<ul style="list-style-type: none"> A temperatura está definida demasiado baixa. A função Ativar-Congelador está ativada ou a funcionar há demasiado tempo. 	<ul style="list-style-type: none"> Reiniciar a temperatura. Desligar a função Ativar-Congelador.
Formação de humidade no interior do compartimento frigorífico.	<ul style="list-style-type: none"> O clima é demasiado quente e demasiado húmido. Uma porta/gaveta do aparelho não está fechada hermeticamente. Uma porta/gaveta foi aberta demasiado frequentemente ou por muito tempo. Foram deixados recipientes de alimentos ou líquidos. 	<ul style="list-style-type: none"> Aumentar a temperatura. Fechar a porta/gaveta. Não abrir a porta/gaveta com demasiada frequência. Deixar os alimentos quentes arrefecerem à temperatura ambiente e cobrir alimentos e líquidos.
Humidade acumulada na superfície exterior do frigorífico ou entre as portas/porta ou gaveta.	<ul style="list-style-type: none"> O clima é demasiado quente e demasiado húmido. A porta/gaveta do aparelho não está fechada hermeticamente. O ar frio no aparelho e o ar quente exterior condensa-o. 	<ul style="list-style-type: none"> Isto é normal num clima húmido e mudará quando a humidade diminuir. Assegurar que porta/gaveta é hermeticamente fechada.
Gelo e geada forte no compartimento congelador.	<ul style="list-style-type: none"> Os produtos não foram devidamente embalados. Uma porta/gaveta do aparelho não está fechada hermeticamente. Uma porta/gaveta foi aberta demasiado frequentemente ou por muito tempo. O vedante da porta/gaveta está sujo, desgastado, fendido ou desajustado. Alguma coisa no interior evita que a porta/gaveta feche adequadamente. 	<ul style="list-style-type: none"> Embalar sempre bem os produtos. Fechar a porta/gaveta. Não abrir a porta/gaveta com demasiada frequência. Limpar o vedante da porta/gaveta ou substituí-los por novos. Reposicionar as prateleiras, as prateleiras das portas, ou recipientes interiores para permitir que a porta/gaveta feche.

Problema	Causa Possível	Solução Possível
O aparelho faz sons anormais.	<ul style="list-style-type: none"> O aparelho não está colocado num piso nivelado. O aparelho está a tocar em algum objeto à sua volta. 	<ul style="list-style-type: none"> Ajustar os pés para nivelar o aparelho. Remover objetos à volta do aparelho.
Ouvirá um bipe de alarme.	<ul style="list-style-type: none"> A porta do compartimento de armazenamento do frigorífico está aberta. 	<ul style="list-style-type: none"> Fechar a porta ou silenciar o alarme manualmente.
Ouvirá um leve zumbido.	<ul style="list-style-type: none"> O sistema de anti-condensação está a funcionar. 	<ul style="list-style-type: none"> Isto evita condensação e é normal.
A iluminação interior ou o sistema de arrefecimento não funciona.	<ul style="list-style-type: none"> A ficha de alimentação não está ligada à tomada elétrica. A fonte de alimentação não está intata. A lâmpada LED está fora de serviço. 	<ul style="list-style-type: none"> Ligar a ficha de alimentação. Verificar a alimentação elétrica à divisão. Contatar a empresa local de eletricidade! Deve contactar a assistência para mudar a lâmpada.
Os lados do aparelho e a chapa da porta ficam quentes.	<ul style="list-style-type: none"> Isto é normal. 	<ul style="list-style-type: none"> -

9.2 Interrupção da alimentação

No caso de um corte de energia, os alimentos deverão permanecer seguramente frios por cerca de 16 horas. Seguir estas dicas durante uma interrupção de energia prolongada, especialmente no verão:

- ▶ Abrir a porta/gaveta tão poucas vezes quanto possível.
- ▶ Não pôr alimentos adicionais no aparelho durante uma interrupção de energia.
- ▶ Se for dada notificação prévia de uma interrupção de energia e a duração de interrupção for superior a 16 horas, fazer algum gelo e colocá-lo num recipiente na parte superior do compartimento do frigorífico.
- ▶ É necessária uma inspeção dos produtos imediatamente após a interrupção.
- ▶ Como a temperatura no frigorífico aumentará durante uma interrupção de energia ou outra falha, o período de armazenamento e a qualidade do alimento serão reduzidos. Qualquer alimento que descongela deve ser consumido, ou cozinhado e congelado de novo (quando apropriado) logo depois de modo a evitar riscos para a saúde.



Observação: Função de memória durante interrupção de energia

Após a reposição da energia o aparelho continua com as definições que estavam definidas antes da falha de energia.

10.1 Desembalar



ADVERTÊNCIA!

- ▶ O aparelho é pesado. Manusear sempre com pelo menos duas pessoas.
- ▶ Manter todos os materiais de embalagem fora do alcance das crianças e eliminá-los de forma ecológica.
- ▶ Retirar o aparelho da embalagem.
- ▶ Remover todos os materiais de embalagem.

10.2 Condições ambientais

A temperatura da divisão deve ser sempre entre 10° C e 43° C, pois pode influenciar a temperatura no interior do aparelho e o seu consumo de energia. Não instalar o aparelho próximo de outros aparelhos emissores de calor (fornos, frigoríficos) sem isolamento.

10.3 Reversibilidade da porta

Antes do aparelho estar instalado permanentemente, verificar a posição correta da dobradiça da porta. Se necessário consultar a secção REVERSIBILIDADE DA PORTA.

10.4 Requisitos de espaço

Espaço necessário quando a porta é aberta (Fig. 10.4):

Largura do aparelho em mm		Profundidade do aparelho em mm	
W1	W2	D1	D2
595	925	580	1200

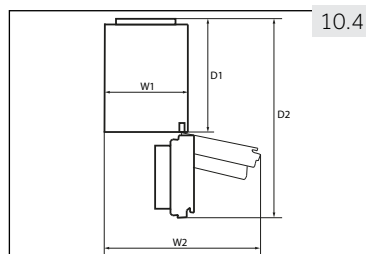

10.5 Secção transversal de ventilação

Para obter uma ventilação suficiente do aparelho por razões de segurança, as informações das secções transversais de ventilação necessárias devem ser observadas (Fig. 10.5).

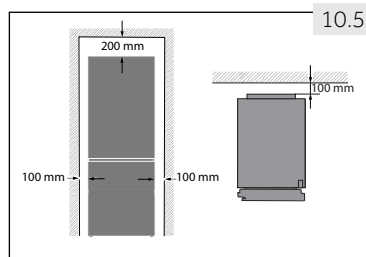

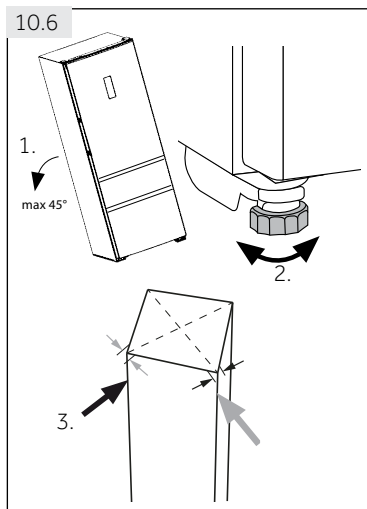

10.6 Nivelar o aparelho

O aparelho deve ser colocado numa superfície plana e sólida.

1. Inclinare ligeiramente o aparelho para trás (Fig. 10.6).
2. Ajustar os pés para o nível pretendido.
3. A estabilidade pode ser verificada por abanar nas diagonais alternadamente. A oscilação ligeira deve ser a mesma em ambas as direções. Caso contrário, a estrutura pode deformar; possíveis fugas dos vedantes da porta são o resultado. Uma pequena tendência para a parte traseira facilita o fecho da porta.

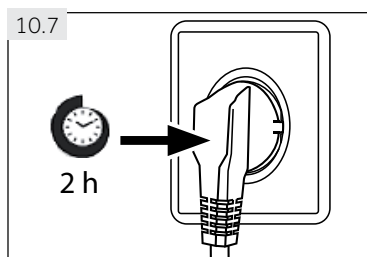

10.7 Tempo de espera

O óleo de lubrificação sem manutenção está localizado na cápsula do compressor. Este óleo pode ficar no sistema de tubos fechados durante o transporte inclinado. Antes de ligar o aparelho à fonte de alimentação tem de esperar 2 horas (Fig. 10.7) para que o óleo volte para a cápsula.

10.8 Ligação elétrica

Antes de cada ligação verificar se:

- ▶ fonte de alimentação, tomada e fusível são adequados à placa de características.
- ▶ a tomada de alimentação tem ligação à terra e sem fichas múltiplas ou extensão.
- ▶ a ficha e tomada de alimentação estão estritamente de acordo.

Ligar a ficha a uma tomada doméstica instalada adequadamente.



ADVERTÊNCIA!

Um cabo de alimentação danificado deve ser substituído pelo serviço ao cliente para evitar riscos (consultar cartão de garantia).

10.9 Reversibilidade da porta

Antes de ligar o aparelho à fonte de alimentação deve verificar, se a rotação da porta deve ser alterada da direita (como entregue) para a esquerda, se isto é necessário pela localização da instalação e a funcionalidade.



ADVERTÊNCIA!

- ▶ O aparelho é pesado. Precisa de duas pessoas para realizar a reversibilidade da porta.
- ▶ Antes de qualquer operação, desligar primeiro o aparelho da eletricidade.
- ▶ Não inclinar o aparelho mais de 45 ° para evitar danos do sistema de refrigeração.

Passos da montagem (Fig. 10.9):

1. Providenciar a ferramenta necessária.
2. Desligar o aparelho.
3. Remover os cinco parafusos que fixam o painel frontal (1) e remover o painel (2).
4. Remover a tampa pequena do painel frontal do lado esquerdo para o direito.
5. Desligar o cabo de ligação
6. Remover a tampa superior da dobradiça (1) e desparafusar a dobradiça superior (três parafusos) no lado direito (2).
7. Levantar a porta solta da dobradiça inferior cuidadosamente.
8. Voltar a porta ao contrário, desparafusar a tampa (1) e o bloqueador da porta (2) com a parte de fixação (3).
9. Remover a nova tampa (1) e o bloqueador da porta (2) com a peça de fixação (3) do saco dos acessórios e aparafusá-los no lado oposto.
10. Remover a dobradiça inferior da porta superior.
11. Mudar as posições dos bujões e o parafuso na lateral.

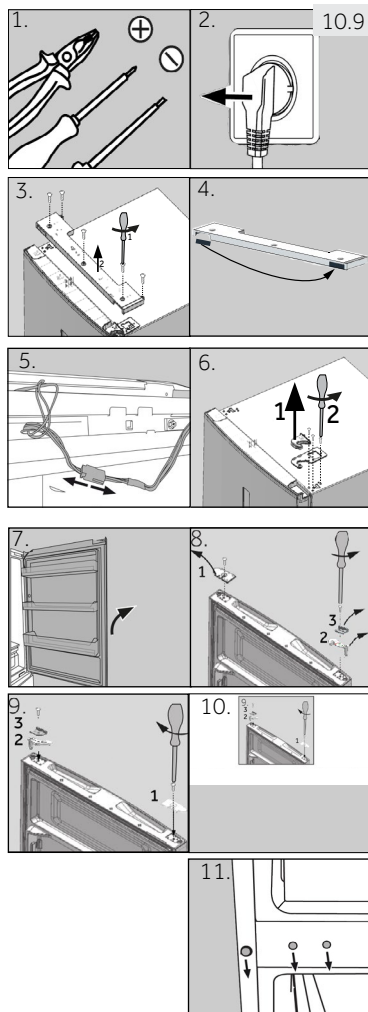

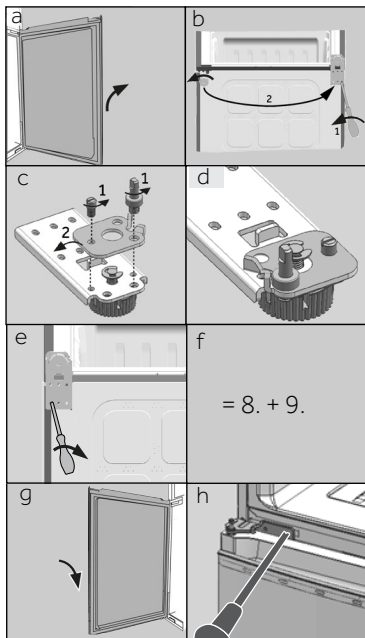

Os próximos passos (a-h) são apenas necessários para os modelos com duas portas:

- a Remover a porta inferior
 - b Este passo necessita de duas pessoas; uma para segurar o aparelho na posição e outra para executar os passos da montagem!
 - Inclinar o aparelho ligeiramente para trás e remover as dobradiças inferiores com o pé (1). Mudar também a posição do outro pé (2).
 - c Desaparafusar os dois parafusos sem cabeça (1), remover a dobradiça inferior, rodar através de 180° (2) e
 - d voltar a fixar a dobradiça inferior com os 2 parafusos sem cabeça
 - e Colocar a dobradiça inferior no lado direito do aparelho.
 - f Seguir os passos 8 e 9.
 - g Levantar a porta cuidadosamente sobre a dobradiça inferior, de modo que o eixo se encaixe no cilindro da dobradiça.
- Certificar que o eixo encaixa no cilindro da dobradiça da porta inferior.
- h Retirar as novas dobradiças do saco dos acessórios e aparafusá-la no lado esquerdo do aparelho.

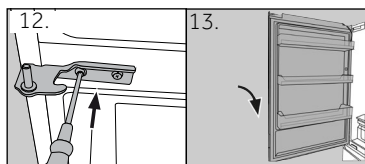

- 12. Retirar as novas dobradiças inferiores do saco dos acessórios e aparafusá-la no lado esquerdo do aparelho.
- 13. Levantar a porta cuidadosamente sobre a dobradiça inferior, de modo que o eixo se encaixe no cilindro da dobradiça.

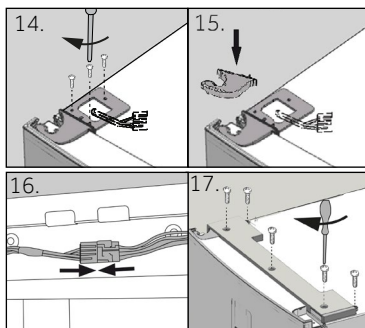

- Certificar que o eixo encaixa no cilindro da dobradiça da porta inferior.
- 14. Remover a dobradiça superior do saco dos acessórios. Colocar um cabo de ligação através da dobradiça superior e fixar a mesma com os três parafusos no lado esquerdo do aparelho.
 - 15 Colocar a tampa (entregue no saco de acessórios) sobre a dobradiça.
 - 16. Ligar no cabo de ligação e fixá-lo na abertura.
 - 17. Voltar a colocar o painel frontal e fixá-lo com os cinco parafusos.
 - 18 Retirar a tampa do saco dos acessórios e fixá-la no lado direito da porta superior.

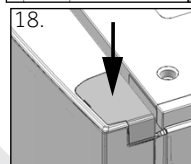

Depois de mudar a porta verificar se todos os vedantes estão devidamente colocados na carcaça e todos os parafusos estão bem apertados.

11.1 Ficha do produto em conformidade com o regulamento da UE No. 1060/2010

Marca Registrada	Haier		
Identificador do modelo	AFE635C*J HB635C*J	AFE635C*JW	AFE735C*J
Categoria do modelo	Frigorífico–congelador		
Classe Eficiência Energética	A+	A+	A++
Consumo anual de energia (kWh/ano) ¹⁾	337	337	265
Volume de armazenagem frigorífico (L) ²⁾	233	228	233
Volume de armazenamento do congelador (L)	97	97	97
Classificação de estrelas	★★★★		
Temperatura dos outros compartimentos > 14°C	Não aplicável		
Sistema de frio ventilado	Sim		
Corte de energia seguro (h)	13		
Capacidade congelamento (kg/24h)	12		
Classe climática Este aparelho é concebido para ser usado a uma temperatura ambiente entre 10 °C e 43°C.	SN/N/ST/T		
Emissões de ruído acústico aéreo (dB(A) re 1pW)	40		
Tipo de construção	Independente		

¹⁾ baseado em resultados de testes normalizados durante 24 horas. O consumo de energia atual dependerá de como o aparelho é usado e onde está localizado.

²⁾ a tampa pode ser removida para aumentar o volume do compartimento do Minha Zona.

Marca Registrada	Haier	
Identificador do modelo	CFE635C*J HRF-635C*J	CFE735C*J
Categoria do modelo	Frigorífico–congelador	
Classe Eficiência Energética	A+	A++
Consumo anual de energia (kWh/ano) ¹⁾	350	275
Volume de armazenagem frigorífico (L) ²⁾	233	233
Volume de armazenamento do congelador (L)	108	108
Classificação de estrelas	★☆☆	
Temperatura dos outros compartimentos > 14°C	Não aplicável	
Sistema de frio ventilado	Sim	
Corte de energia seguro (h)	13	
Capacidade congelamento (kg/24h)	12	
Classe climática Este aparelho é concebido para ser usado a uma temperatura ambiente entre 10 °C e 43°C.	SN/N/ST/T	
Emissões de ruído acústico aéreo (dB(A) re 1pW)	40	
Tipo de construção	Independente	

¹⁾ baseado em resultados de testes normalizados durante 24 horas. O consumo de energia atual dependerá de como o aparelho é usado e onde está localizado.

²⁾ a tampa pode ser removida para aumentar o volume do compartimento do Minha Zona.

11.2 Dados técnicos adicionais

Modelo	AFE635C*J HB635C*J	AFE635C*JW	AFE735C*J
Tensão / Frequência	220-240V ~/ 50Hz		
Tensão de entrada (A)	0.7	0.7	1.4
Fusível principal (A)	5.0		
Refrigerante	R600a		
Volume total (L)	370	365	370
Volume líquido (L)	330	325	330
Dimensões (P/L/A em mm)	657		
Profundidade	657		
Largura	595		
Altura	1905		

Modelo	CFE635C*J HRF- 635C*J	CFE735C*J
Tensão / Frequência	220-240V ~/ 50Hz	
Tensão de entrada (A)	1.2	1.4
Fusível principal (A)	5.0	
Refrigerante	R600a	
Volume total (L)	375	
Volume líquido (L)	341	
Dimensões (P/L/A em mm)	657	
Profundidade	657	
Largura	595	
Altura	1905	

11.3 Normas e Diretivas

Este produto cumpre os requisitos de todas as diretivas CE aplicáveis com as normas harmonizadas correspondentes, previstas pela marca CE.

Recomendamos o nosso Serviço ao Cliente Haier e a utilização de peças de substituição originais.

Se tiver um problema com o seu aparelho, deve verificar primeiro a secção RESOLUÇÃO DE PROBLEMAS.

Se não conseguir encontrar uma solução lá, deve contactar

- ▶ o seu revendedor local ou
- ▶ A área de Reparação e Apoio em www.haier.com onde pode encontrar os números de telefone e as Perguntas Frequentes e onde pode ativar um pedido de assistência.

Para contactar o nosso Serviço, assegurar que tem os seguintes dados disponíveis.

A informação pode ser encontrada na placa de características.

Modelo _____ N° de série _____

Verificar também o Cartão de Garantia fornecido com o produto em caso de garantia.

Para pedidos gerais de negócios abaixo indicamos os nossos endereços na Europa:

Endereços europeus da Haier			
País*	Endereço postal	País*	Endereço postal
Itália	Haier Europe Trading SRL Via De Cristoforis, 12 21100 Varese ITÁLIA	França	Haier France SAS 3-5 rue des Graviers 92200 Neuilly sur Seine FRANÇA
Espanha Portugal	Haier Iberia SL Pg. Garcia Faria, 49-51 08019 Barcelona ESPANHA	Bélgica - FR Bélgica - PB Países Baixos Luxemburgo	Haier Benelux SA Anderlecht Route de Lennik 451 BÉLGICA
Alemanha Áustria	Haier Deutschland GmbH Hewlett-Packard-Str. 4 D-61352 Bad Homburg ALEMANHA	Polónia República Checa Hungria Grécia Roménia Rússia	Haier Poland Sp. zo.o. Al. Jerozolimskie 181B 02-222 Warszawa POLÓNIA
Reino Unido	Haier Appliances UK Co.Ltd. One Crown Square Church Street East Woking, Surrey, GU21 6HR RU		

*Para mais informação deve consultar www.haier.com

HRF_HB_AFE_CFE*35C*J_PT-V03_190103

Haier



Lednička-Mraznička

AFE635C*J

AFE735C*J

AFE635C*JW

CFE635C*J

CFE735C*J

HRF-635C*J

HB635C*J

*= Barevní kód

CZ

Haier

Děkujeme Vám, že jste si zakoupili spotřebič Haier.

Před použitím spotřebiče si prosím pečlivě pročtete tento návod. V návodu najdete důležité informace, díky nimž budete svůj spotřebič využívat naplno, zajistíte bezpečnou a správnou instalaci, použití a údržbu.

Uchovávejte tento návod na vhodném místě, abyste ho měli vždy po ruce a mohli tak spotřebič používat bezpečně a správně.

Pokud spotřebič prodáte, darujete nebo necháte v domě/bytě např. po stěhování, zajistěte předání návodu, aby se nový majitel spotřebiče mohl seznámit s pokyny pro jeho bezpečné používání.



Popis

Upozornění - Důležité poučení o bezpečnosti



Obecné informace a tipy



Sdělení týkající se životního prostředí

Likvidace

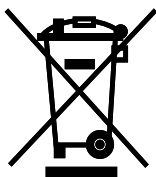

Pomozte chránit životní prostředí a lidské zdraví. Obal spotřebiče vyhodte do příslušného kontejneru, aby mohl být recyklován. Pomozte recyklovat odpad z elektrických a elektronických přístrojů. Nevyhazujte přístroje označené tímto symbolem do běžného odpadu z domácnosti. Vraťte výrobek do místního zařízení pro recyklaci nebo se obraťte na svůj městský úřad.



UPOZORNĚNÍ!

Nebezpečí zranění nebo udušení!

Chladivo a plyny se musí zlikvidovat profesionálně. Před řádnou likvidací se ujistěte, že potrubí chladicího okruhu není poškozeno. Odpojte spotřebič od elektrické sítě. Odřízněte kabel pro připojení do elektrické sítě a zlikvidujte ho. Aby nedošlo k zavření dětí nebo domácích mazlíčků do spotřebiče, odstraňte zásobníky a zásuvky a odmontujte západku dveří a těsnění.

1- Bezpečnostní informace.....	4
2- Běžný účel použití.....	8
3- Popis spotřebiče.....	9
4- Ovládací panel.....	12
5- Použití.....	13
6- Tipy na ušetření energie.....	20
7- Zařízení.....	21
8- Péče a čištění.....	24
9- Řešení problémů.....	26
10- Instalace.....	29
11- Technické údaje.....	33
12- Zákaznický servis.....	36

Před zapnutím spotřebiče si nejprve přečtěte následující bezpečnostní rady!:



UPOZORNĚNÍ!

Před prvním použitím

- ▶ Zkontrolujte, že nedošlo k poškození spotřebiče během přepravy.
- ▶ Odstraňte všechny obaly a držte mimo dosah dětí.
- ▶ Před instalací spotřebiče vyčkejte alespoň 2 hodiny, aby byla zajištěna plná funkce chladicího okruhu.
- ▶ S přístrojem manipulujte vždy minimálně ve 2 osobách, protože je těžký.

Instalace

- ▶ Spotřebič umístěte na dobře větraném místě. Zajistěte, aby nad spotřebičem byla mezera minimálně 20 cm a kolem spotřebiče alespoň 10 cm.
- ▶ Nikdy neumísťujte spotřebič ve vlhkém prostředí nebo na místě, kde by na něj mohla stříkat voda. Kapky vody a skvrny osušte a očistěte s měkkým čistým hadříkem.
- ▶ Neinstalujte spotřebič na přímé sluneční světlo nebo do blízkosti tepelných zdrojů (např. sporák, radiátory).
- ▶ Instalujte a vyrovnejte spotřebič na místě, které odpovídá jeho velikosti a způsobu využití.
- ▶ Udržujte větrací otvory v přístroji nebo ve vestavěné konstrukci čisté a bez překážek.
- ▶ Ujistěte se, že elektrické údaje na výkonnostním štítku souhlasí se sítovým napájením. Pokud tomu tak není, obraťte se na elektrikáře.
- ▶ Spotřebič je provozován na 220-240 VAC / 50 Hz napájení. Abnormální kolísání napětí může způsobit, že se spotřebič nepodaří spustit, nebo se poškodí regulace teploty nebo kompresor, nebo při provozu může vznikat abnormální hluk. V takovém případě musí být namontován automatický regulátor napětí.
- ▶ Použijte samostatnou zásuvku pro uzemnění napájení, jež je snadno přístupná. Spotřebič musí být uzemněný.
- ▶ **Pouze pro Spojené království:** Napájecí kabel spotřebiče je vybaven 3drátovou (zemnicí) zástrčkou, která je vhodná pro standardní 3drátovou (zemnicí) zásuvku. Nikdy neodstraňujte ani nedemontujte třetí kolík (uzemnění). Po instalaci spotřebiče by zásuvka měla zůstat přístupná.
- ▶ Nepoužívejte adaptér s více zásuvkami a prodlužovacími kabely.
- ▶ Zkontrolujte, že lednička nestojí na napájecím kabelu. Nestoupejte na napájecí kabel.
- ▶ Nepoškozujte chladicí okruh.



UPOZORNĚNÍ!

Každodenní používání

- ▶ Spotřebič mohou používat děti od 8 let a osoby se sníženými fyzickými, smyslovými nebo mentálními schopnostmi, nebo osoby s nedostatečnými zkušenostmi a znalostmi, pokud mají nad sebou dohled nebo pokud byly vyškoleny ohledně bezpečného používání spotřebiče a pokud chápou možná rizika.
- ▶ Děti do 3 let udržujte v bezpečné vzdálenosti od spotřebiče, pokud nejsou pod neustálým dohledem.
- ▶ Se spotřebičem si nesmí hrát děti.
- ▶ Pokud v blízkosti spotřebiče uniká svítivý plyn nebo jiný hořlavý plyn, vypněte ventil unikajícího plynu, otevřete dveře a okna a neodpojujte nebo nepřipojujte síťový kabel chladničky nebo jiného spotřebiče.
- ▶ Věnujte pozornost tomu, že spotřebič je nastavený pro provoz při rozsahu okolní teploty mezi 10 a 43°C. Pokud bude ponechán delší dobu v prostředí, kde je teplota vyšší nebo nižší než je uvedený rozsah, nemusí správně fungovat.
- ▶ Nepokládejte nestabilní předměty (těžké předměty, nádoby s vodou) nahoru na spotřebič, abyste zabránili zranění osob způsobené pádem nebo elektrickému šoku způsobenému kontaktem s vodou.
- ▶ Netahejte za police ve dveřích. Dveře by se mohly zkrivit, policička na láhve odtáhnout nebo by se spotřebič mohl převrátit.
- ▶ Dveře spotřebiče otvírejte a zavírejte pouze klikou. Mezera mezi dveřmi a skříní je velmi úzká. Nedávejte ruce do těchto míst, abyste se vyhnuli skřípnutí prstů. Dveře otvírejte a zavírejte, pouze pokud v dosahu dveří nestojí děti.
- ▶ Neskladujte nebo nepoužívejte hořlaviny, výbušniny nebo žíravé materiály ve spotřebiči nebo v jeho okolí.
- ▶ V spotřebiči neskladujte léky, bakterie nebo chemické látky. Tento spotřebič určený pro domácnost. Nedoporučuje se pro skladování materiálů s požadavkem na přesné teploty.
- ▶ Nikdy neskladujte tekutiny v lahvích nebo plechovkách (kromě lihovin s vysokým obsahem alkoholu), zejména perlivých nápojů, v mrazničce, protože by během zmrazování praskly.
- ▶ Pokud v mrazničce došlo k zahřátí, zkontrolujte stav potravin.



UPOZORNĚNÍ!

Každodenní používání

- ▶ Nenastavujte příliš nízké teploty v prostoru ledničky. Při vysokém nastavení může teplota klesnout pod nulu. Pozor: Může dojít k roztržení lahví.
- ▶ Nedotýkejte se zmrazených potravin mokřýma rukama (noste rukavice). Zejména se vyvarujte jedení nanuků ihned po vyjmutí z mrazničky. Je zde nebezpečí omrzlin nebo tvorby puchýřů z mrazu. První pomoc: okamžitě dejte pod tekoucí studenou vodu. V žádném případě se neodtrhujte!
- ▶ Nedotýkejte se vnitřního povrchu mrazničky, když je zapnutá, zejména mokřýma rukama, protože by vám ruce mohly přimrznout k povrchu.
- ▶ V případě výpadku napájení nebo před čištěním spotřebič odpojte z napájení. Před tím, než spotřebič znovu zapnete, vyčkejte alespoň 5 minut, protože časté zapínání může poškodit kompresor.
- ▶ Nepoužívejte elektrická zařízení uvnitř potravinové skříně, pokud se nejedná o přístroje doporučené výrobcem.

Údržba / čištění

- ▶ Zajistěte, aby při provádění čištění a údržby byly děti pod dozorem.
- ▶ Před prováděním jakékoli běžné údržby spotřebič odpojte od elektrické sítě. Před tím, než spotřebič znovu zapnete, vyčkejte alespoň 5 minut, protože časté zapínání může poškodit kompresor.
- ▶ Při odpojování spotřebiče od el. napájení táhněte za zástrčku, ne za kabel.
- ▶ Ne seškrabávejte námrazy a led ostrými předměty. Nepoužívejte spreje, elektrické ohřivače jako radiátory, fény, parní čističe nebo jiné zdroje tepla, abyste zabránili poškození plastových částí.
- ▶ Pro urychlení rozmrazení nepoužívejte mechanická zařízení nebo jiné prostředky jinak, než je doporučeno výrobcem.
- ▶ Pokud je síťový kabel poškozený, musí ho vyměnit výrobce, autorizovaný servis nebo podobně kvalifikovaná osoba, aby se zabránilo možným rizikům.



UPOZORNĚNÍ!

Údržba / čištění

- ▶ Nepokoušejte se o opravení spotřebiče vlastními silami. V případě nutnosti opravy spotřebiče kontaktujte náš zákaznický servis.
- ▶ Alespoň jednou ročně odstraňte prach ze zadní části spotřebiče, abyste omezili riziko vzniku požáru a také zvýšenou spotřebu energie.
- ▶ Během čištění na spotřebič nestříkejte ani ho neoplachujte.
- ▶ Nepoužívejte při čištění kropicí ani parní spotřebiče.
- ▶ Studené skleněné police neomývejte horkou vodou. Náhlá změna teploty by mohla způsobit prasknutí skla.

Informace o chladicím plynu



UPOZORNĚNÍ!

Spotřebič obsahuje hořlavé chladivo ISOBUTAN (R600a). Zkontrolujte, že během přepravy a instalace nedošlo k poškození chladicího okruhu. Prosakující chladivo může způsobit poranění očí nebo se vznítit. Pokud se objeví závada, držte všechny zdroje otevřeného ohně stranou, důkladně vyvětrejte místnost, **nezapojte ani nevypojte** síťové kabely žádného spotřebiče v místnosti. Informujte zákaznický servis.

V případě, že chladivo přijde do kontaktu s očima, okamžitě je propláchněte pod tekoucí vodou a zavolejte neprodleně očního lékaře.



UPOZORNĚNÍ!

- ▶ Dbejte na to, aby nedošlo ke vzniku požáru vzplanutím hořlavého materiálu.
- ▶ UPOZORNĚNÍ: Při umístění přístroje se ujistěte, že přívodní kabel není zachycen nebo poškozen.
- ▶ UPOZORNĚNÍ: Chladničku neumísťujte zadní stranou k rozbočovačům zásuvek nebo přenosným napájecím zdrojům.

2.1- Běžný účel použití

Tento spotřebič je určený k chlazení a mrazení potravin. Je zkonstruovaný výhradně pro použití v suchém interiéru domácností. Není určený pro komerční nebo průmyslové využití.

Není dovoleno spotřebič jakkoli měnit nebo upravovat. Nedovolené zacházení může způsobit poruchy a ztrátu záruky.



Poznámka

Některé ilustrace v tomto manuálu se mohou v důsledku technických změn a rozdílů modelů lišit od Vašeho spotřebiče.

3.1.1 Obrázky spotřebiče (AFE series Obr. 3.1.1)

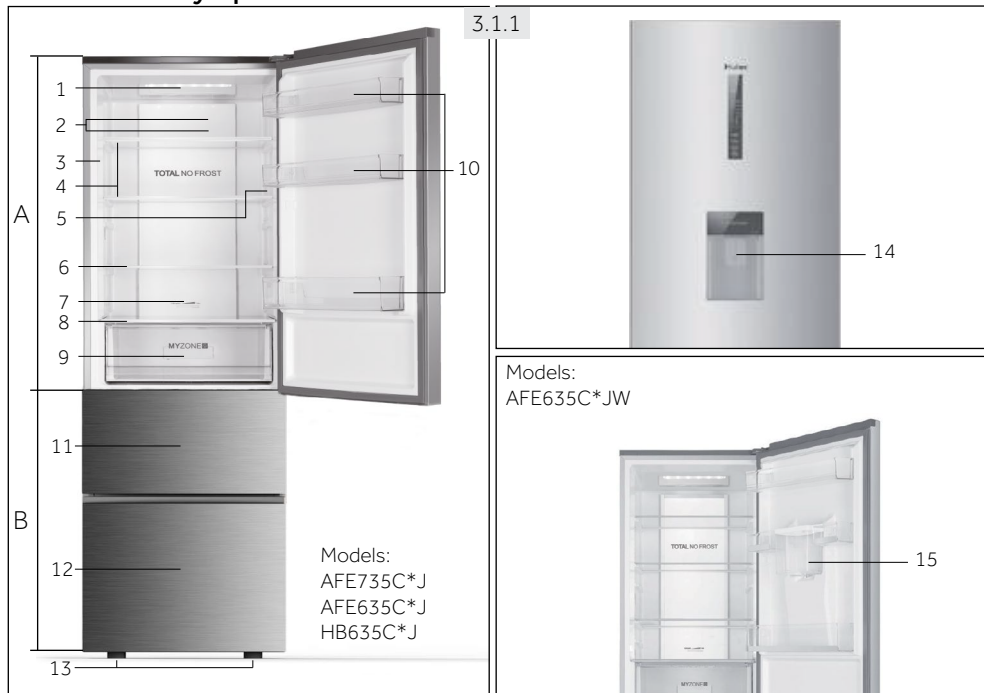

A: Prostor chladničky

- 1 LED osvětlení ledničky
- 2 Vzduchový kanál a snímač (za panelem)
- 3 Výkonnostní štítek
- 4 Skleněné police
- 5 Kontrolka správné teploty
- 6 Skleněná police
- 7 Vzduchové potrubí
- 8 Kryt prostoru My Zone
- 9 Zásuvka My Zone
- 10 Polička na dveřích

B: Mrazicí prostor

- 11 Horní Mrazicí Box s přihrádkou pro předmrazení
- 12 Dolní Mrazicí Box
- 13 Nastavitelné nožičky

Dávkovač vody

- 14 Dávkovač vody
- 15 Nádrž na vodu



Poznámka

Některé ilustrace v tomto manuálu se mohou v důsledku technických změn a rozdílnosti modelů lišit od Vašeho spotřebiče.

3.1.2 Obrázky spotřebiče (CFE series Obr. 3.1.2)

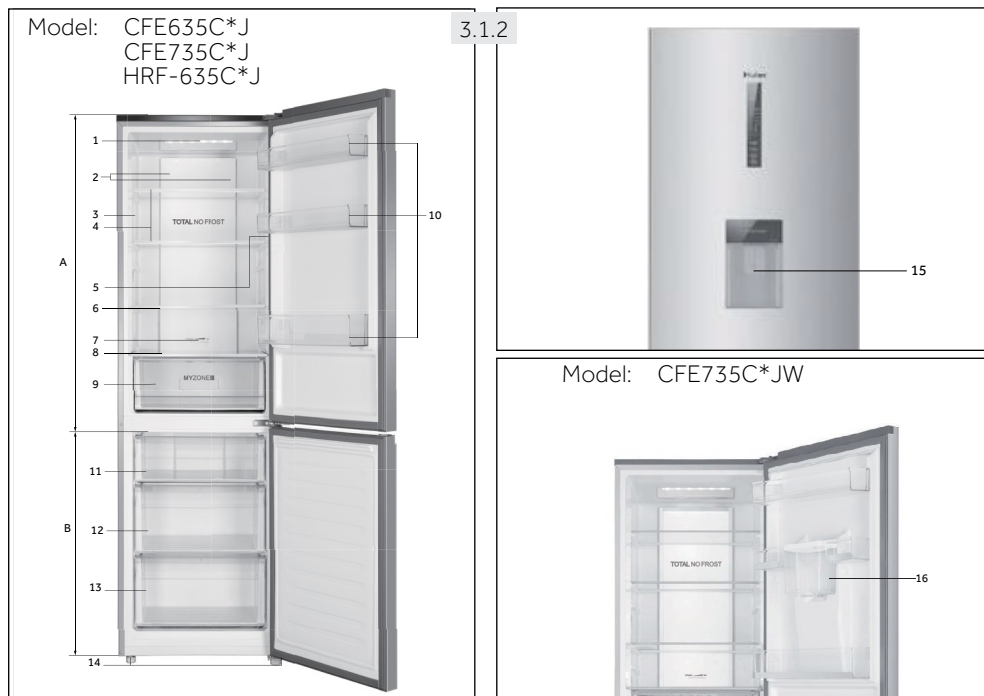

*= Barevní kód:

A: Prostor chladničky

- 1 LED osvětlení ledničky
- 2 Vzduchový kanál a snímač (za panelem)
- 3 Výkonnostní štítek
- 4 Skleněné police
- 5 Kontrolka správné teploty
- 6 Skleněná police
- 7 Vzduchové potrubí
- 8 Kryt prostoru My Zone
- 9 Zásuvka My Zone

B: Mrazicí prostor

- 10 Polička na dveřích
- 11 Horní Mrazicí Box
- 12 Střední Mrazicí Box
- 13 Dolní Mrazicí Box
- 14 Nastavitelné nožičky
- 15 Dávkovač vody
- 16 Nádrž na vodu

3.2 Příslušenství

Zkontrolujte příslušenství a textovou dokumentaci podle tohoto seznamu (Obr. 2.2):

Uschovejte si příslušenství a literaturu na instalaci a údržbu.

3.2

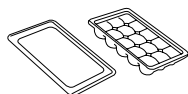

Zásobník na kostky s ledem

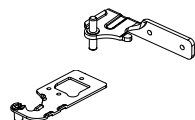

Dveřní panty

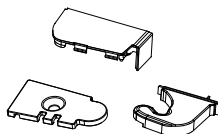

Víka



Dveřní doraz



Zásobníky na vajíčka



Energetický štítek



Záruční list



Návod na použití

Ovládací panel (obr. č. 4)

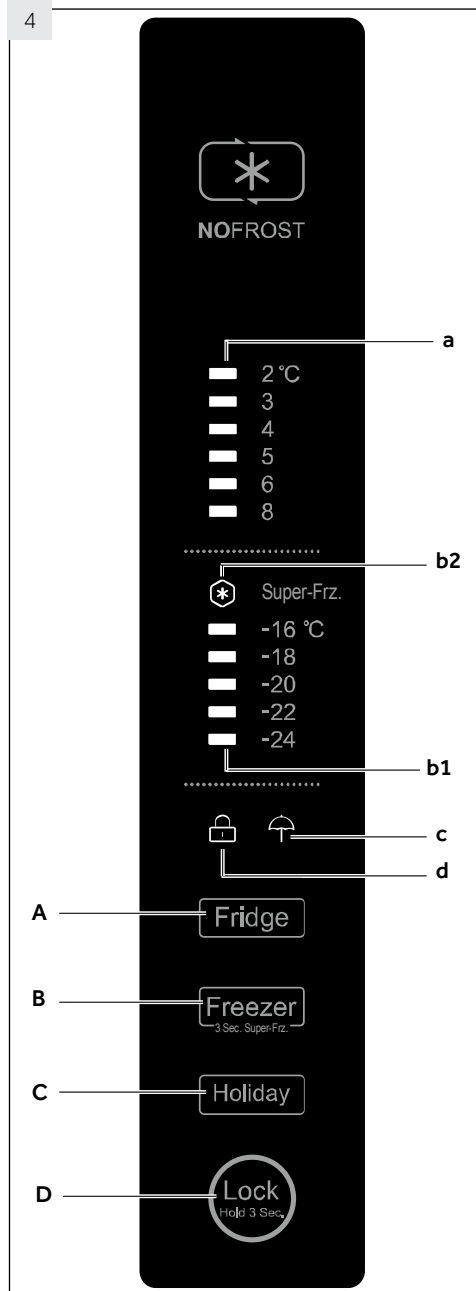
**Tlačítka:**

- A Nastavení teploty chladničky
- B Nastavení teploty mrazničky a
Zapnutí / vypnutí funkce Super-Free-ze
- C Zapnout/Vypnout funkci Dovolená
- D Zamknout/Odemknout panel

Kontrolky:

- a Teplota chladicí části
- b1 Teplota mrazicí části
- b2 Funkce Super Freeze ("Super-FRZ.")
- c Funkce Dovolená
- d Zámek ovládacího panelu

5.1 Před prvním použitím

- ▶ Odstraňte všechny obalové materiály, udržujte je mimo dosah dětí a zlikvidujte je v souladu s ochranou životního prostředí.
- ▶ Než vložíte do spotřebiče potraviny, očistěte ho uvnitř i zvenku vodou a jemným čisticím prostředkem.
- ▶ Po vyrovnání a očištění spotřebiče vyčkejte alespoň 2 hodiny, než ho zapojíte do elektrické sítě. Viz oddíl **INSTALACE**.
- ▶ Nechte přihrádky vychladit na požadovanou teplotu dříve, než do nich vložíte potraviny. Funkce Extra mrazení pomáhá rychlému ochlazení mrazničky.
- ▶ Teplota ledničky je automaticky nastavená na 5° C a teplota mrazničky na -18° C. To je doporučené nastavení. Nastavené teploty můžete ručně změnit podle vlastních požadavků. Viz **NASTAVENÍ TEPLoty**.

5.2 Doteková tlačítka

Tlačítka na ovládacím panelu jsou doteková tlačítka, která reagují na lehký dotek prstem.

5.3 Zapnutí/Vypnutí spotřebiče

Spotřebič je funkční, jakmile ho zapojíte do elektrické sítě.

Při prvním zapnutí přístroje, indikátory teploty "a" a "b1" ukazují přednastavené hodnoty (viz **POZNÁMKY**).



Poznámka: Přednastavení

- ▶ Spotřebič je nastavený na doporučenou teplotu 5°C (lednička) a -18°C (mraznička). Za normálních podmínek okolního prostředí není nutné teplotu nastavovat.
- ▶ Když zapnete spotřebič po předchozím odpojení od elektrické sítě, může trvat až 12 hodin, než dosáhne správných teplot.

Před vypnutím spotřebiče vyprázdněte. Chcete-li spotřebič vypnout, vytáhněte napájecí kabel z elektrické zásuvky.

5.4 Pohotovostní režim

Displej se automaticky vypne 30 sekund po stisknutí tlačítka. Displej se automaticky zamkne. Při doteku libovolného tlačítka nebo otevření dveří se automaticky rozsvítí.

5.5 Zamknout/Odemknout panel



Poznámka: Zámek ovládacího panelu

Ovládací panel se automaticky zablokuje proti aktivaci, není-li po dobu 30 sekund dotknuto žádné tlačítko. Chcete-li provést jakékoli nastavení, ovládací panel musí být odemčený.

- ▶ Chcete-li zablokovat všechny prvky na panelu proti aktivaci, držte po dobu 3 sekund tlačítko „D“. (obr. 5.5.1).
- ▶ Rozsvítí se příslušná kontrolka „d“. (obr. 5.5.2).
- ▶ Chcete-li panel odemknout, dotkněte se znovu tlačítka.

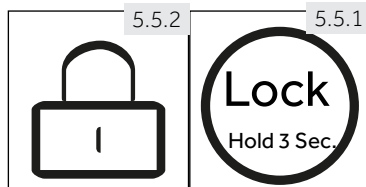

5.6

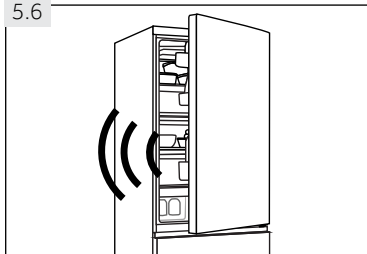

5.6 Alarm při otevřených dveřích

Jsou-li dveře ledničky otevřené více než 1 minutu, ozve se alarm dveří (obr. 5.6). Alarm lze vypnout zavřením dveří. Pokud jsou dveře otevřené déle než 7 minut, světlo uvnitř ledničky a osvětlení ovládacího panelu se automaticky vypnou.

5.7 Nastavení teploty

Vnitřní teploty ovlivňují níže uvedené faktory:

- ▶ Okolní teplota
- ▶ Četnost otevírání dveří
- ▶ Množství uchovávaných potravin
- ▶ Instalace spotřebiče

5.7.1

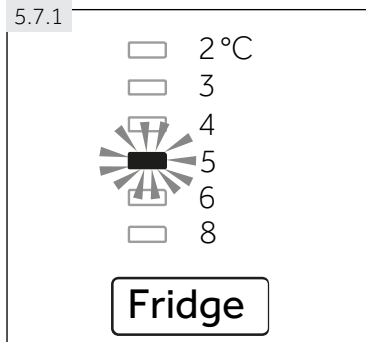

5.7.1 Nastavení teploty pro ledničku

1. Je-li zamčený, odemkněte panel dotekem tlačítka „D“ (obr. 5.5.1).
2. Dotkněte se postupně tlačítka "A" (Chladnička), dokud nezačne blikat požadovaná hodnota indikátoru teploty "a" (obr. 5.7.1).
Optimální teplota v chladničce je 5 °C. Nižší teplota představuje nadbytečnou spotřebu energie.
3. Po několika sekundách bude ukazatel teploty "a" svítit trvale a nastavení bude potvrzeno.

5.7.2

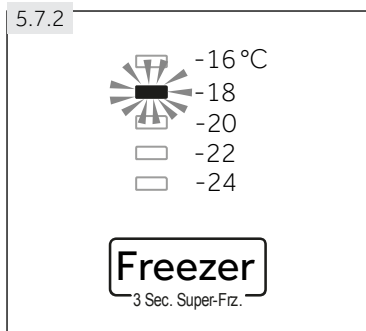

5.7.2 Nastavení teploty pro mrazničku

1. Je-li zamčený, odemkněte panel dotekem tlačítka „D“ (obr. 5.5.1).
2. Dotkněte se postupně tlačítka "B" (Mraznička), dokud nezačne blikat požadovaná hodnota indikátoru teploty "b1". (obr. 5.7.2).
Optimální teplota v mrazničce je -18°C. Nižší teplota představuje nadbytečnou spotřebu energie.
3. Po několika sekundách bude ukazatel teploty "b1" svítit trvale a nastavení bude potvrzeno.



Poznámka: Konflikt s ostatními funkcemi

Teplotu v odpovídajícím prostoru nelze upravit v případě, pokud je aktivována jakákoli jiná funkce (Extra mrazení nebo Dovolena) nebo je displej uzamčen. Odpovídající indikátor bude blikat.

5.8 Funkce extra mrazení (Super Freeze)

Čerstvé potraviny by měly být zcela zmrazeny co nejrychleji. Zachovávají se tak nejlepší nutriční hodnoty, vzhled a chuť. Funkce Extra mrazení zrychluje zmražení čerstvých potravin a chrání již uložené potraviny před nežádoucím ztepláním. Pokud potřebujete jednorázově zmrazit velké množství potravin, doporučujeme zapnout funkci Extra mrazení 24 hodin před použitím mrazicího prostoru.

1. Je-li zamčený, odemkněte panel dotekem tlačítka „D“ (obr. 5.5.1).
2. Dotkněte se tlačítka „B“ (Mraznička) po dobu 3 sekund, rozsvítí se kontrolka „b2“ a funkce se aktivuje (obr. 5.8).
3. Stejným postupem funkci Extra mrazení zrušíte.

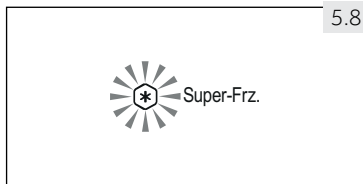

Poznámka: Automaticky se vypne

Po 56 hodinách se funkce Extra mrazení automaticky vypne. Spotřebič pak bude pracovat při teplotě, která byla nastavena před použitím funkce Extra mrazení.

5.9 Funkce Dovolená

Touto funkcí nastavíte teplotu spotřebiče na stálých 17°C.

Díky tomu je možné nechat dveře prázdné lednice zavřené, aniž by vznikl zápach nebo plíseň – a to po dobu dlouhé nepřítomnosti (např. během dovolené). Oddíl mrazničky můžete nastavit podle libosti.

1. Je-li zamčený, odemkněte panel dotekem tlačítka „D“ (obr. 5.5.1).
2. Dotkněte se tlačítka „C“ (Dovolená); rozsvítí se kontrolka „c“ a funkce se aktivuje (obr. 5.9).
3. Stejným postupem funkci Dovolená zrušíte.

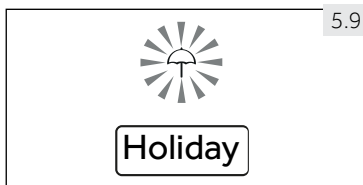

UPOZORNĚNÍ!

Je-li zapnutá funkce Dovolená, nesmí být v ledničce uloženy žádné potraviny. Teplota 17°C je pro uchovávání potravin příliš vysoká.



Poznámka: Automatické zobrazení poruch

Pokud indikátor „a“ nebo „b1“ nepřetržitě bliká kvůli poruše, co nejdříve se obraťte na pracovníků profesionálního servisu.

5.10

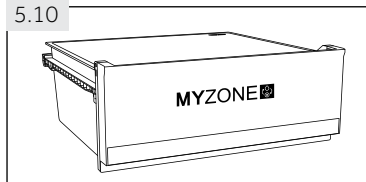

5.10 MyZone box

Prostor ledničky je vybaven zásuvkou My Zone (Obr.5.10).V souladu s požadavky na skladování potravin, může být zvolena nevhodnější teplota pro získání optimální výživové hodnoty potravin od Chlazení až po Ovoce&Zelenina. (obr. 5.11.)

5.11



5.11 Nastavení funkce MyZone box

Box Myzone může být použit jako Chladicí oddělení, dále jako úložný prostor pro čerstvé potraviny a také může být používán pro uchovávání nejrozličnějších druhů potravin. Nastavení se provádí nastavením intenzity chladicího vzduchového kanálu.



Poznámka: MyZone box

- ▶ Teplota boxu se rozmáhá od Chladicí části a po část Uskladňování čerstvých potravin.
- ▶ Pokud se ovladač chladicího vzduchové potrubí nachází v pravé poloze Chlazení, teplota v boxu klesne na nejnižší možnou hodnotu. Pokud otočíte ovladač chladicího vzduchového potrubí do levé pozice Ovoce&Zelenina, teplota v boxu stoupne na nejvyšší možnou hodnotu.
- ▶ Může se mírně změnit vzhledem k odlišní okolní teplotě nebo pracovnímu módu ledničky.
- ▶ Někdy může teplota v tomto boxu klesnout pod nulu, takže před tím, než do ní vložíte ovoce a zeleninu, proveďte správné nastavení.

5.12 Dávkovač vody

S dávkovačem vody si můžete pustit chlazenou vodu na pití.

Nádrž na vodu je před prvním použitím třeba vyčistit (viz PÉČE A ČIŠTĚNÍ).

5.12.1 Plnění nádrže dávkovače na vodu



UPOZORNĚNÍ!

Používejte pouze pitnou vodu.

Ujistěte se, že nádrž na vodu je správně vložena (viz PŘÍSLUŠENSTVÍ)

Otočte a zvedněte kulaté víko (A) a nalijte čerstvou pitnou vodu do nádrže na vodu (Obr. 5.12.1).

Naplňte vodu pouze po značku (2.5 l); aby mohla protékat při otevírání a zavírání dveří.

Zavřete kulaté víčko, (A) dokud se neusadí na své místo.

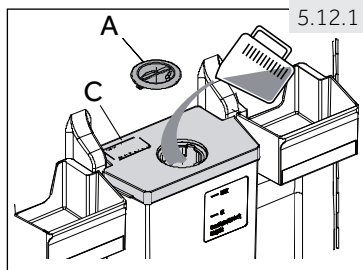

Poznámka: Dávkovač vody

- ▶ Před doplněním odstraňte starou vodu a vyčistěte nádržku na vodu.
- ▶ Pokud vodu nebudete potřebovat po delší dobu, vyprázdněte, prosím, nádržku na vodu a vložte zpět čistou nádrž.
- ▶ Kryt (C), na vodní nádrže je se používá i pro úsporu energie (obr. 5.12.1). Pokud delší dobu nechcete využívat vodu z dávkovače, přesto je nutné nainstalovat kryt kvůli lepší izolaci a úspory energie.

5.13 Typy pro uchování čerstvých potravin

5.13.1 Ukládání do prostoru ledničky

- ▶ Udržujte teplotu v ledničce pod 5°C.
- ▶ Horká jídla se musí před uložením do ledničky zchladit na pokojovou teplotu.
- ▶ Potraviny by se před uložením do ledničky měly omýt a osušit
- ▶ Potraviny určené pro uložení do ledničky by měly být řádně utěsněny, aby se zabránilo změnám vůně nebo chuti.
- ▶ Neuchovávejte nadměrné množství potravin. Pro lepší a homogenní chlazení nechávejte mezi potravinami mezery, aby kolem nich mohl proudit chladný vzduch.
- ▶ Denně používané potraviny by se měly ukládat do přední části polic.
- ▶ Nechcete mezeru mezi potravinami a vnitřními stěnami ledničky, aby mohl vzduch volně proudit. Zejména ohlídejte, aby se potraviny nedotýkali zadní stěny: mohly by k ní přimrznout. Zabraňte přímému kontaktu potravin (zejména mastných nebo kyselých) s vnitřním povrchem, protože mastnota a kyseliny ho mohou rozrušit. Kdykoli narazíte na mastnou/kyselou špinu, hned ji vyčistěte.
- ▶ Mražené potraviny lze snadno rozmrazit v chladničce nebo s funkcí rozmrazování v prostoru MyZone. Ušetříte tím energii.
- ▶ Proces stárnutí ovoce a zeleniny, např. některé druhy zeleniny, melounů, papáji, banánů, ananasu atd., se může v ledničce urychlit. Proto není vhodné uchovávat je v ledničce. Zrání velmi nezralého ovoce se ale může o určitou dobu urychlit. Cibuli, česnek, zázvor a další kořenovou zeleninu je možné uchovávat při pokojové teplotě.
- ▶ Nepříjemné pachy uvnitř ledničky značí, že se něco vyliło a je nezbytné ledničku vyčistit. Viz PÉČE A ÚDRŽBA.
- ▶ Různé potraviny je třeba umístit na různá místa podle toho, jaké mají vlastnosti: (obr.: 5.13.1).

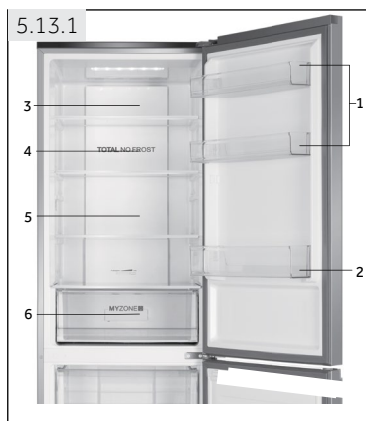

- 1 Máslo, sýry, vejce, koření, atd.
Džem, sýr, rajčatová šťáva, atd.
- 2 Nápoje a zavařené potraviny.
- 3 Nakládané potraviny, konzervované potraviny, atd.
- 4 Masné výrobky, snack, těstoviny, mléko, tofu, mléčné výrobky atd.
- 5 Vařené maso, klobásy, atd.
- 6 MyZone box: Ovoce, zelenina, salát, atd.

5.13.2 Ukládání do prostoru mrazničky

- ▶ Udržujte teplotu v mrazničce na -18°C .
- ▶ 24 hodin před mražením zapněte funkci Extra mrazení; -pro malé množství potravin stačí 4-6 hodin.
- ▶ Horké potraviny je nutné před uložením do mrazničky zchladit na pokojovou teplotu.
- ▶ Potraviny nakrájené na malé porce zmraznou rychleji a bude snadnější je rozmrazit a uvařit. Doporučená váha každá porce je do 2.5 kg
- ▶ Je lepší potraviny před vložením do mrazničky zabalit. Vnější stana obalu musí být suchá, aby se balíčky k sobě nepřilepily. Obalové materiály musí být bez zápachu, neprodyšné, nesmí být toxické ani škodlivé.
- ▶ Abyste nepřekročili dobu uchovávání potravin, zapište prosím datum zmrazení, časový limit a název potraviny na obal. Řiďte se doporučenou dobou uchovávání u různých potravin.
- ▶ **UPOZORNĚNÍ!** Kyseliny, žíraviny a sůl atd. mohou narušit vnitřní povrch mrazničky. Neumísťujte přímo na vnitřní povrch potraviny, které obsahují tyto látky (např. mořské ryby). Slanou vodu je třeba z mrazničky ihned vyčistit.
- ▶ Nepřekračujte dobu skladování potravin které jsou doporučovány výrobcí. Z mrazničky vyndávejte pouze požadované množství potravin.
- ▶ Rozmrazené potraviny rychle zkonzumujte. Rozmrazené jídlo znovu nezmrazujte, pokud ho nejdříve neuvaříte, protože by to negativně ovlivnilo jeho požitelnost.
- ▶ Neukládejte do mrazničky nadměrné množství čerstvých potravin. Podívejte se na mrazicí kapacitu mrazničky – viz TECHNICKÁ DATA nebo údaje na výkonnostním štítku.
- ▶ Potraviny lze uchovávat v mrazničce při teplotě nejméně -18°C po dobu 2 až 12 měsíců podle vlastností potravin (např. maso: 3-12 měsíců, zelenina: 6-12 měsíců)
- ▶ Chcete-li zmrazit čerstvé potraviny, zabraňte jejich kontaktu s již zmrazenými potravinami. Nebezpečí tání!

Při zmrazování komerčně mražených potravin postupujte prosím podle těchto pokynů:

- ▶ Vždy věnujte pozornost pokynům výrobce o délce uchování potravin. Neporušujte tyto pokyny!
- ▶ Kvůli zachování kvality potravin se snažte, aby doba mezi nákupem a uložením potravin byla co nejkratší.
- ▶ Kupujte potraviny, které byly uchovávány při teplotě -18°C nebo nižší.
- ▶ Vyhněte se nákupu potravin, které mají na obale sníh nebo námrazu – může to značit, že výrobek byl částečně rozmrazen a znovu zmrazen – nárůst teploty ovlivňuje kvalitu potravin.



Tipy na ušetření energie

- ▶ Zkontrolujte, zda spotřebič správně větrá (viz INSTALACE).
- ▶ Neinstalujte spotřebič na přímé sluneční světlo nebo do blízkosti tepelných zdrojů (např. sporák, radiátory).
- ▶ Nenastavujte na spotřebiči zbytečně nízké teploty. Čím nižší teplota je na spotřebiči nastavená, tím vyšší je spotřeba energie.
- ▶ Funkce EXTRA MRAZENÍ spotřebovává více energie.
- ▶ Teplé potraviny nechce před uložením do spotřebiče ochladit.
- ▶ Dveře spotřebiče otvírejte co nejméně a na co nejkratší dobu.
- ▶ Spotřebič nenaplňujte přes míru, aby nedošlo ke ztížení cirkulace vzduchu.
- ▶ Uvnitř potravinového balení by neměl být vzduch.
- ▶ Udržujte těsnění dveří čisté, aby se dveře vždy správně zavřely.
- ▶ Zmražené potraviny rozmrazujte v prostoru ledničky.

i Poznámka: Rozdíly v závislosti na modelu

Z důvodu různých modelů, váš výrobek nemusí mít všechny následující funkce. Viz kapitola POPIS PRODUKTU.

7.1 Více-proudové chlazení

Lednička je vybavena systémem více-proudového chlazení, díky němuž je proud studeného vzduchu umístěn do každé police (obr. 7.1). Pomáhá to udržet rovnoměrnou teplotu a zajistit tak, že potraviny zůstanou déle čerstvé.

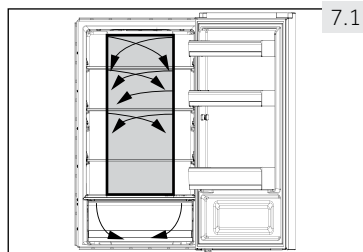

7.1

7.2 Nastavitelné poličky

Výšku polic lze nastavit podle vašich požadavků.

1. Chcete-li přemístit polici, nejprve nadzvedněte její zadní okraj (1) a poté ji vytáhněte (2) (obr. 7.2).
2. Chcete polici znovu vložit do ledničky, položte ji na výstupky po obou stranách a zatlačte ji do krajní zadní polohy, dokud nezapadne do žlábků po stranách

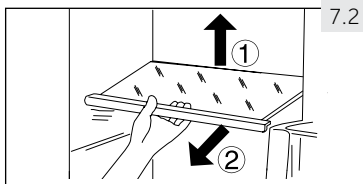

7.2

i Poznámka: Poličky

Zkontrolujte, že všechny strany police jsou ve stejné úrovni.

7.3 Snímatelné poličky na dveře

Poličky na dveře lze vyjmout kvůli čištění:

Položte ruce na obě strany poličky, zvedněte ji nahoru (1) a vytáhněte (2) (obr. 7.3).

Chcete-li vrátit poličku zpět na dveře, výše zmíněný postup obraťte.

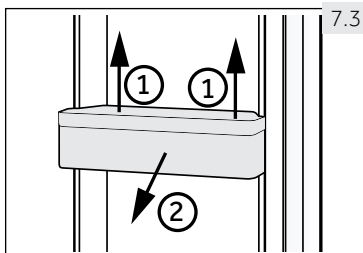

7.3

7.4 MyZone box

Pro použití a nastavení prostoru MyZone (obr. 7.4), zkontrolujte kapitolu POUŽITÍ (prostor MyZone).

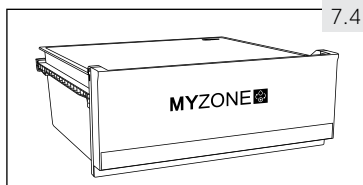

7.4

! UPOZORNĚNÍ!

Neskladujte věci, které potřebují přesnou skladovací teplotu, jako jsou léky a prvky potravinové terapie, z důvodu zabránění zhoršení jejich stavu

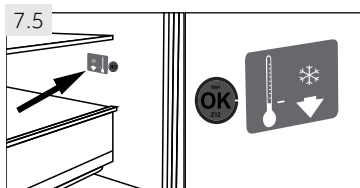

7.5 Kontrolka správné teploty

Kontrolku správné teploty (obr. 7.5) lze využít k udržování teploty pod +4°C. Pokud znaménko neukazuje „OK“, snižujte postupně teplotu.

i Upozornění: Nálepka OK

Po zapnutí spotřebiče může trvat až 12 hodin než se dosáhne správných teplot.

7.6 Světlo

Při otevření dveří, se rozsvítí LED vnitřní osvětlení. Výkon světel není ovlivněn dalšími nastaveními ostatních zařízení.

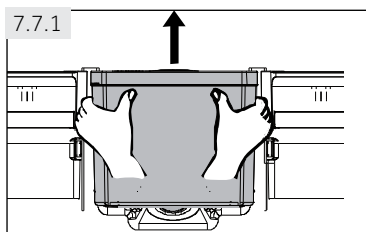

7.7 Nádrž na vodu

7.7.1 Odstraňte nádrž dávkovače na vodu

Nádrž na vodu může být odstraněna pro čištění a znovu nainstalována stejným způsobem jako dveřní police (obr. 7.7.1).

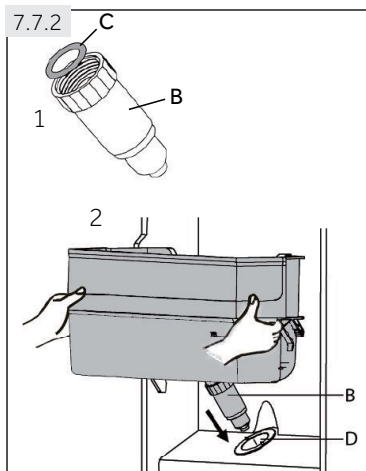

7.7.1 Vložte dávkovač na vodu

1. Ujistěte se, že náustek dávkovače vody (B) je pevně přišroubován k zásobníku vody a bílý O-kroužek (C) je ve své poloze (Obr. 7.7.2-1).
2. Umístěte nádrž na vodu do polohy tak že náustek dávkovače vody (B) zapadá do otvoru dveří (D) (Obr. 7.7.2-2)

i Poznámka: Nádrž na vodu

- ▶ Ujistěte se, že je hrdlo pevně našroubováno na nádrž na vodu
- ▶ a bílý O-kroužek (C) je ve své poloze. Pokud nádrž na vodu není vložena správně, přes spoje může vytékat voda.
- ▶ Při demontáži nebo montáži nádrže na vodu nepoužívejte nadměrnou sílu, aby nedošlo k poškození nádrže.

7.8 Vyjímatelná zásuvka mrazničky

Chcete-li odstranit zásuvku, vytáhněte ji v maximální míře (1), zvedněte a odstraňte ji (2).(obr. 7.8).

Chcete-li vrátit zásuvku, proveďte výše uvedené kroky v opačném pořadí.

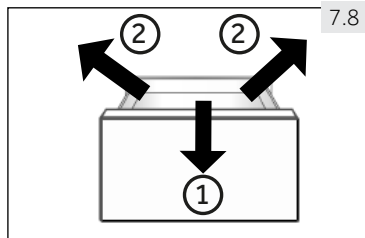

UPOZORNĚNÍ!

Nepřetěžujte zásuvky: Maximální zatížení každé zásuvky je: 35 kg!.

7.9 Příhrádka pro předmrazení

Horní zásuvka je vybavena předmrazovacím regálem, který lze v případě potřeby umístit i do spodní zásuvky. (obr. 7.9). Čerstvě mrazené potraviny lze oddělit od již zmrazených, takže proces zmrazování může hladce probíhat a již zmrazené potraviny se nezahřejí. Přerovnáte-li zmrazené potraviny, lze tyto prostory využít pro snadné uložení malých věcí, např. bylinek, zmrzliny nebo zásobníku na ledové kostky.

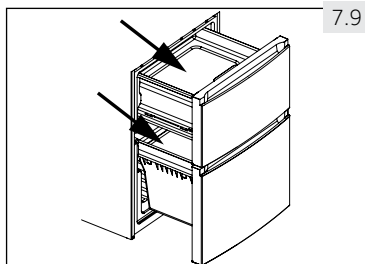

**UPOZORNĚNÍ!**

Než začnete s čištěním spotřebiče, odpojte ho od elektrické sítě.

8.1 Obecně

Spotřebič čistěte, pouze když je prázdný nebo když je v něm jen malé množství uskladněných potravin.

Spotřebič by se měl čistit každé 4 týdny jednak kvůli správné údržbě a jednak aby se zabránilo pachům ze špatně uchovávaných potravin.

**UPOZORNĚNÍ!**

- ▶ Spotřebič nečistěte tvrdými kartáči, drátěnými kartáči, čisticími prášky, benzínem, amyloacetáty, acetonem a podobnými organickými prostředky, kyselinami nebo alkalickými čistidly. Abyste se vyhnuli poškození spotřebiče, používejte prosím k čištění speciální čisticí prostředky určené pro ledničky.
- ▶ Během čištění na spotřebiči nestříkejte ani ho neoplachujte.
- ▶ Nepoužívejte při čištění kropicí ani parní spotřebiče.
- ▶ Studené skleněné police neomývejte horkou vodou. Náhlá změna teploty by mohla způsobit prasknutí skla.
- ▶ Nedotýkejte se vnitřního povrchu prostoru mrazničky, zejména mokřýma rukama, protože by vám mohly k povrchu přimrznout.
- ▶ Dojde-li k zahřátí, zkontrolujte stav zmrazených potravin.

8.1

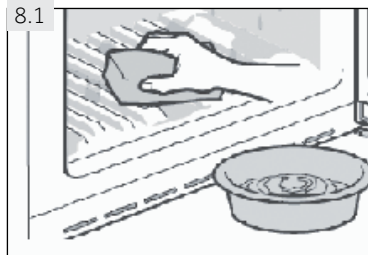

- ▶ Těsnění na dveřích musí být vždy čisté.
- ▶ Vnitřek a plášť spotřebiče čistěte houbičkou navlhčenou teplou vodou a neutrálním čisticím prostředkem (obr. 8.1).
- ▶ Spotřebič omyjte a vysušte jemnou utěrkou.
- ▶ Žádné součásti spotřebiče nemyjte v myčce nádobí.
- ▶ Před opakovaným spuštěním spotřebiče vyčkejte alespoň 5 minut, protože časté zapínání může poškodit kompresor.

8.2 Rozmrazování

Rozmrazování ledničky a mrazničky probíhá automaticky, není potřeba provádět ho ručně.

8.3 Výměna LED osvětlení

Ve spotřebiči je jako světelný zdroj LED osvětlení, protože spotřebovává malé množství

**UPOZORNĚNÍ!**

Nevyměňujte LED lampu sami, smí být vyměněna pouze výrobcem nebo autorizovaným servisním technikem.

energie a má dlouhou životnost. Vyskytne-li se nějaká závada, kontaktujte prosím zákaznický servis. Viz ZÁKAZNICKÝ SERVIS.

Parametr	
Napětí ve V	13.2
Maximální výkon ve W	2
LED Spec	BÍLÁ-5050
Teplota použití	-30 °C AŽ +85 °C.

8.4 Čištění nádrže na vodu (obr. 8.2)

1. Vyberte nádrž na vodu ze spotřebiče.
2. Odstraňte kryt (C) a jemně vyšroubujte náustek dávkovače vody (B).
3. Vyčistěte nádržku na vodu a náustek dávkovače vody teplou vodou a tekutým prostředkem na mytí nádobí. Ujistěte se, že jste mýdlo úplně opláchnli.

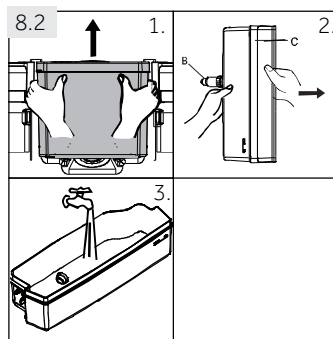

8.5 Nepoužívání spotřebiče po delší dobu

Nepoužíváte-li spotřebič delší dobu a nevyužili jste pro ledničku funkci Dovolená:

- ▶ Vyměňte potraviny.
- ▶ Odpojte síťový kabel.
- ▶ Očistěte spotřebič podle výše uvedeného návodu.
- ▶ Dveře a zásuvky/dveře mrazničky nechte otevřené, abyste zabránili vzniku nežádoucího pachů uvnitř spotřebiče.



Poznámka: Vypnutí

Spotřebič zapněte pouze pokud je to nezbytně nutné.

8.6 Stěhování spotřebiče

1. Vyměňte všechny potraviny a odpojte spotřebič od elektrické sítě.
2. Police a všechny pohyblivé části v ledničce a mrazničce zajistěte lepicí páskou.
3. Nenaklánějte spotřebič pod větším úhlem než 45°, aby nedošlo k poškození chladicího systému.



UPOZORNĚNÍ!

- ▶ Spotřebič nezvedejte za kliky.
- ▶ Nikdy nepokládejte spotřebič na podlahu v horizontální poloze.

Hodně vzniklých problémů můžete vyřešit sami bez zvláštní kvalifikace. Vyskytne-li se nějaký problém, dříve než se obrátíte na prodejce, zkontrolujte všechny uvedené možnosti a postupujte podle níže uvedených pokynů. Viz ZÁKAZNICKÝ SERVIS.



UPOZORNĚNÍ!

- ▶ Před prováděním údržby spotřebič vypněte a odpojte ho od elektrické sítě.
- ▶ Elektrické součásti smí opravovat pouze kvalifikovaný odborník, protože neodborné zásahy by mohly způsobit rozsáhlá následná poškození.
- ▶ Poškozený síťový kabel musí vyměnit výrobce, autorizovaný servis nebo podobně kvalifikovaná osoba, aby se zabránilo možným rizikům.

9.1 Tabulka řešení problémů

Problém	Možná příčina	Možné řešení
Nefunguje kompresor.	<ul style="list-style-type: none"> • Zástrčka není zapojená do elektrické zásuvky. • Spotřebič je ve fázi odtávání 	<ul style="list-style-type: none"> • Zapojte spotřebič do elektrické sítě. • Při automatickém odmrazování je to normální
Spotřebič pracuje často nebo pracuje příliš dlouho.	<ul style="list-style-type: none"> • Vnitřní nebo vnější teplota je příliš vysoká. • Spotřebič byl nějakou dobu bez přívodu elektrické energie. • Dveře/zásuvky spotřebiče nejsou těsně uzavřeny. • Dveře/zásuvky spotřebiče se otevíraly příliš často nebo na dlouhou dobu. • Nastavená teplota mrazničky je příliš nízká. • Těsnění dveří/zásuvek je špinavé, opotřebené, prasklé nebo nevhodné. • Není zajištěna požadovaná cirkulace vzduchu. 	<ul style="list-style-type: none"> • V tomto případě je běžné, že spotřebič pracuje delší dobu. • Běžně trvá 8 až 12 hodin než se spotřebič zcela ochladí. • Zavřete dveře/zásuvky a zkontrolujte, že spotřebič stojí na rovném podkladu a že se dveří nedotýkají žádné potraviny ani jiné překážky. • Neotvírejte dveře/zásuvky příliš často. • Nastavte vyšší teplotu, dokud se spotřebič nedostane na uspokojivou teplotu. • Ustálení teploty ledničky trvá 24 hodin. • Očistěte těsnění dveří/zásuvek nebo je nechte vyměnit v zákaznickém servisu. • Zajistěte dostatečnou ventilaci.
Vnitřek ledničky je špinavý a/nebo zapáchá.	<ul style="list-style-type: none"> • Je potřeba vyčistit vnitřek ledničky. • V ledničce jsou uloženy potraviny s výraznou vůní. 	<ul style="list-style-type: none"> • Umyjte vnitřek ledničky. • Potraviny důkladně zabalte.

Problém	Možná příčina	Možné řešení
Uvnitř spotřebiče není dostatečně chladno.	<ul style="list-style-type: none"> Je nastavena příliš vysoká teplota. Byly vloženy teplé potraviny. Bylo vloženo příliš mnoho potravin najednou. Potraviny jsou příliš blízko u sebe. Dveře/zásuvky spotřebiče nejsou těsně uzavřeny. Dveře/zásuvky spotřebiče se otevíraly příliš často nebo na dlouhou dobu. 	<ul style="list-style-type: none"> Nastavte teplotu znovu. Před uložením potraviny vždy ochlaďte. Ukládejte vždy malé množství potravin. Mezi potravinami nechávejte mezery, aby mohl vzduch volně proudit. Zavřete dveře/zásuvku. Neotvírejte dveře/zásuvky příliš často.
Uvnitř spotřebiče je příliš chladno.	<ul style="list-style-type: none"> Nastavená teplota je příliš nízká. Funkce Power-Freeze je aktivní nebo pracuje příliš dlouho. 	<ul style="list-style-type: none"> Nastavte teplotu znovu. Vypněte funkci Power-Freeze.
Na vnitřní straně ledničky kondenzuje vlhkost.	<ul style="list-style-type: none"> Ovzduší je příliš teplé a příliš vlhké. Dveře/zásuvky spotřebiče nejsou těsně uzavřeny. Dveře/zásuvky spotřebiče se otevíraly příliš často nebo na dlouhou dobu. Nádoby na potraviny nebo tekutiny jsou otevřené. 	<ul style="list-style-type: none"> Zvyšte teplotu. Zavřete dveře/zásuvku. Neotvírejte dveře/zásuvky příliš často. Nechte horké jídlo zchladnout na pokojovou teplotu a zakryjte potraviny a tekutiny.
Na vnějším povrchu nebo mezi dveřmi/dveřmi a zásuvkami se hromadí vlhkost.	<ul style="list-style-type: none"> Ovzduší je příliš teplé a příliš vlhké. Dveře/zásuvky nejsou těsně uzavřeny. Kondenzaci způsobuje studený vzduch ve spotřebiči a teplý vzduch venku. 	<ul style="list-style-type: none"> To je ve vlhkém prostředí normální. Změna nastane, až klesne vlhkost. Ujistěte se, že dveře/zásuvka jsou těsně zavřené.
V mrazničce je silná vrstva ledu a námrazy.	<ul style="list-style-type: none"> Potraviny nebyly správně zabalené. Dveře/zásuvky spotřebiče nejsou těsně uzavřeny. Dveře/zásuvky spotřebiče se otevíraly příliš často nebo na dlouhou dobu. Těsnění dveří/zásuvek je špinavé, opotřebené, prasklé nebo nevhodné. Uvnitř je překážka, která brání správnému zavření dveří/zásuvky. 	<ul style="list-style-type: none"> Potraviny vždycky správně zabalte. Zavřete dveře/zásuvku. Neotvírejte dveře/zásuvky příliš často. Těsnění dveří/zásuvky očistěte nebo vyměňte za nové. Přemístěte police, dveřní poličky nebo vnitřní zásobníky tak, aby bylo možné zavřít dveře/zásuvku.
Spotřebič dělá neobvyklý hluk.	<ul style="list-style-type: none"> Spotřebič nestojí na rovné ploše. Spotřebič je v kontaktu s nějakým předmětem. 	<ul style="list-style-type: none"> Vyrovnajte spotřebič nastavením nožiček. Odstraňte předměty z okolí spotřebiče.

Problém	Možná příčina	Možné řešení
Měl by být slyšet tenký zvuk podobný zvuku tekoucí vody.	<ul style="list-style-type: none"> To je normální. 	<ul style="list-style-type: none"> -
Uslyšíte pípnutí alarmu.	<ul style="list-style-type: none"> Jsou otevřené dveře úložného prostoru ledničky. 	<ul style="list-style-type: none"> Zavřete dveře nebo alarm vypněte ručně.
Uslyšíte slabé hučení.	<ul style="list-style-type: none"> Pracuje anti-kondenzační systém 	<ul style="list-style-type: none"> Zabraňuje to kondenzaci a je to v pořádku
Nefunguje vnitřní osvětlení nebo chladič systém.	<ul style="list-style-type: none"> Zástrčka není zapojená do elektrické zásuvky. Zdroj napájení není v pořádku. LED osvětlení nefunguje. 	<ul style="list-style-type: none"> Zapojte spotřebič do elektrické sítě. Zkontrolujte, jestli přívod elektrické energie v místnosti. Kontaktujte místního dodavatele elektrického proudu! Kvůli výměně světla prosím kontaktujte servis.
Boky skříně a pásy dveří se mohou zahřát.	<ul style="list-style-type: none"> To je normální. 	<ul style="list-style-type: none"> -

9.2 Přerušeni elektrické energie

V případě výpadku elektrického proudu by měly potraviny zůstat bezpečně vychlazené po dobu asi 16 hodin. V případě delšího výpadku proudu, zejména v létě, postupujte podle těchto pokynů:

- ▶ Otevírejte dveře/zásuvky co možná nejméně.
- ▶ Během výpadku proudu nepřidávejte do spotřebiče další potraviny.
- ▶ Pokud je výpadek proudu předem ohlášený a předpokládaná doba výpadku přesahuje 16 hodin, vyrobte led a vložte ho do zásobníku v horní části ledničky.
- ▶ Jakmile je dodávka energie obnovena, je nutné zkontrolovat stav potravin.
- ▶ V důsledku zvýšení teploty v ledničce během výpadku elektrického proudu nebo jiné poruchy dojde ke zkrácení doby uložení potravin a také se sníží jejich kvalita. Potraviny, které se rozmrazily, by se měly buď brzy zkonsumovat, nebo uvařit a znovu zmrazit (pokud je to vhodné), aby se předešlo zdravotním rizikům.



Poznámka: Funkce paměti při přerušeni napájení

Po obnovení napájení přístroj pokračuje v nastaveních, které byly nastaveny před výpadkem proudu.

10.1 Vybalení



UPOZORNĚNÍ!

- ▶ Spotřebič je těžký. Se spotřebičem manipulujte vždy nejméně ve dvou.
- ▶ Všechny obalové materiály udržujte mimo dosah dětí a zlikvidujte ho způsobem, který je šetrný k životnímu prostředí.
- ▶ Vyměňte spotřebič z obalu.
- ▶ Odstraňte všechny obalové materiály.

10.2 Podmínky životního prostředí

Teplota v místnosti by se měla pohybovat v rozmezí 10°C až 43°C, protože může ovlivňovat teplotu uvnitř spotřebiče a spotřebu energie. Neinstalujte spotřebič do blízkosti spotřebičů, které vydávají teplo (sporáky, ledničky), aniž by byl odizolován.

10.3 Obrácení dveří

Dříve než spotřebič trvale nainstalujete, zkontrolujte správné umístění závěsu dveří. Pokud je potřeba, viz sekce OBOUSTRANNÉ DVEŘE.

10.4 Prostorové požadavky

Prostor nutný při otevřených dveřích (obr. 10.4):

Šířka spotřebiče v mm		Hloubka spotřebiče v mm	
W1	W2	D1	D2
595	925	580	1200

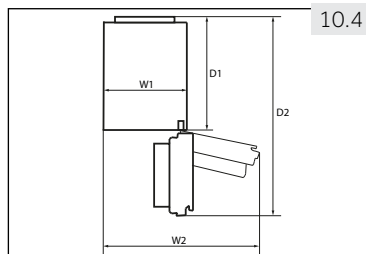

10.5 Ventilační systém

Pro dosažení dostatečné ventilace spotřeby z důvodu bezpečnosti, je nutné dodržet požadavky pro správné větrání (obr. 10.5).

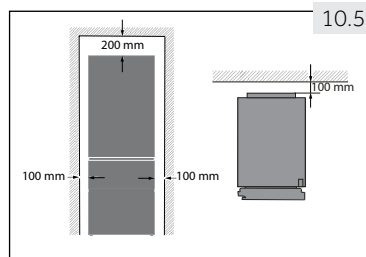

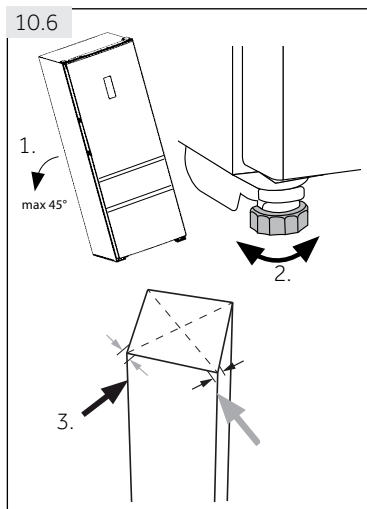

10.6 Umístění spotřebiče

Spotřebič umístěte na rovný a pevný povrch.

1. Nakloňte spotřebič lehce dozadu (obr. 10.6).
2. Nastavte nožičky na požadovanou úroveň.
3. Stabilitu spotřebiče zkontrolujete tak, že střídavě udeříte do protilehlých stran. Mírné vychýlení by mělo být stejné v obou směrech. V opačném případě by mohlo dojít k deformaci rámu; důsledkem může být netěsnící zavírání dveří. Mírný náklon na zadní stranu usnadňuje zavírání dveří.

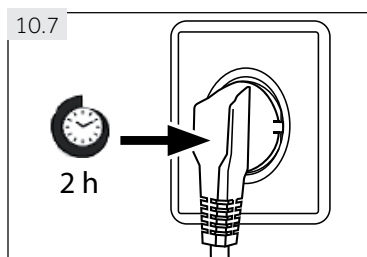

10.7 Čekací doba

V kapsli kompresoru je umístěný bezúdržbový olej. Při naklání spotřebiče během převozu se olej mohl dostat přes zavřené potrubí. Vyčkejte 2 hodiny před zapojením spotřebiče do elektrické sítě (obr. 10.7), aby se olej mohl vrátit do pouzdra.

10.8 Elektrické připojení

Před každým zapojením zkontrolujte, zda:

- ▶ zdroj energie, zásuvka a pojistka odpovídají výkonostnímu štítku.
- ▶ je zásuvka uzemněná a nepoužíváte prodlužovací kabel ani vícenásobné zásuvky.
- ▶ se zástrčka a zásuvka přesně shodují.

Zástrčku zapojte do řádně instalované domácí zásuvky.



UPOZORNĚNÍ!

Poškozený napájecí kabel musí být vyměněn v zákaznickém servisu, aby nedošlo ke vzniku nebezpečí (viz Záruční list).

10.9 Oboustranné dveře

Než připojíte spotřebič do elektrické sítě, měli byste zkontrolovat, zda není potřeba přemístit otevírání dveří z pravé strany (při dodání) na levou v závislosti na místě instalace spotřebiče.



UPOZORNĚNÍ!

- ▶ Spotřebič je těžký. Na obrácení dveří jsou potřeba 2 osoby.
- ▶ Než se pustíte do jakékoli činnosti, odpojte spotřebič od elektrické sítě.
- ▶ Nenaklánějte spotřebič pod úhlem větším než 45°, aby nedošlo k poškození chladicího systému.

Kroky při montáži (obr. 10.9):

1. Připravte si potřebné nářadí.
2. Odpojte spotřebič od elektrického napětí.
3. Odstraňte pět šroubů, které upevňují přední panel (1) a vyberte panel (2).
4. Odstraňte malý kryt předního panelu směrem sleva na pravou stranu.
5. Odpojte spojovací kabel
6. Odstraňte kryt horního závěsu (1) a odšroubujte horní závěs (tři šrouby) na pravé straně (2).
7. Opatrně zdvihněte uvolněné dveře ledničky z dolního závěsu.
8. Otočte dvířka vzhůru nohama, odšroubujte kryt (1) a dveřní zarážku (2), s která umožní posílení dílem (3).
9. Vyberte nový kryt (1) a dveřní zarážku (2), s která umožní posílení dílem (3) z obalu s příslušenstvím a přišroubujte je na opačnou stranu.
10. Odstraňte spodní závěs horních dveří.
11. Vyměňte záslepky a šrouby na straně.

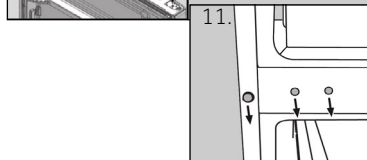
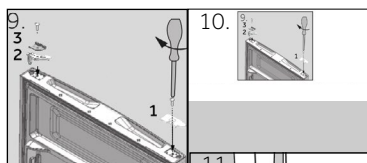
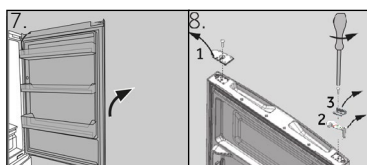
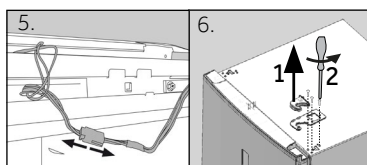
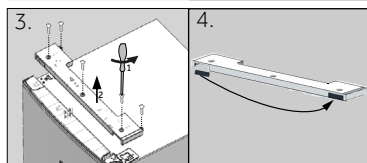
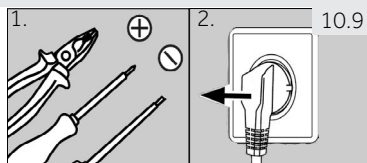

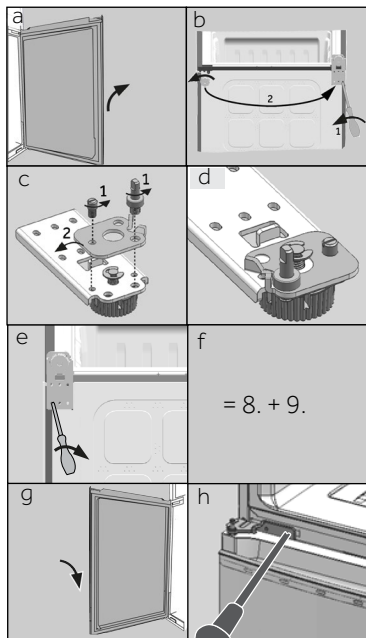

Další kroky (a-h) jsou nutné pouze pro modely s dvěma dveřmi:

- a Odstraňte spodní dveře
 b Pro tento krok je zapotřebí dvou osob; jedna drží spotřebič na svém místě a druhá vykonává montážní kroky!

Nakloňte spotřebič mírně dozadu a odstraňte spodní závěs s nohou (1). Změňte také pozici druhé nohy (2).

- c Odšroubujte dvě závitové kolíky (1), vyjměte spodní závěs, otočte jej o 180° (2) a
 d připevněte zpět spodní závěs s 2 nastavitelnými šrouby
 e Zašroubujte dolní závěs na levou straně spotřebiče.
 f Proved'te kroky 8 a 9.
 g Opatrně zdvihněte dolní dveře a nasad'te je na spodní závěs tak, aby čep zapadl do pantu.

Ujistěte se, že čep zapadá do držáku závěsu spodních dveří.

- h Vyberte nový závěs z obalu s příslušenstvím a přišroubujte jej na levou stranu spotřebiče.

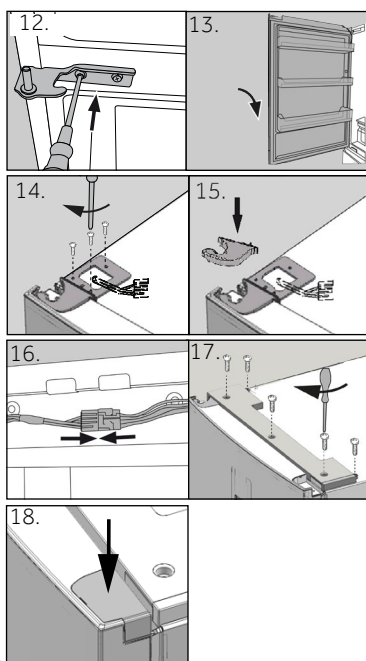

12. Vyberte nový spodní závěs horních dveří z obalu s příslušenstvím a přišroubujte jej na levou stranu přístroje.
 13. Opatrně zdvihněte horní dveře a nasad'te je na spodní závěs tak, aby čep zapadl do pantu.

Ujistěte se, že čep zapadá do držáku závěsu spodních dveří.

14. Vyjměte horní závěs z obalu s příslušenstvím. Přeložte přípojovací kabel přes horní závěs a upevněte horní závěs s třemi šrouby na levé straně přístroje.
 15. Nasad'te kryt závěsu (dodáván v obalu s příslušenstvím) na závěs.
 16. Zapojte spojovací kabel a vložte ho do otvoru.
 17. Vratte zpět přední panel a připevněte jej pěti šrouby.
 18. Vyjměte kryt z obalu s příslušenstvím a připevněte ho na pravou stranu horních dveří.

Po změně závěsu dveří zkontrolujte, zda je těsnění dveří správně umístěné na plášti a zda jsou všechny šrouby dostatečně utažené.

11.1 List výrobku podle nařízení EU č. 1060/2010

Obchodní značka	Haier		
Identifikační značka modelu	AFE635C*J HB635C*J	AFE635C*JW	AFE735C*J
Kategorie modelu	Lednička-mraznička		
Třída energetické účinnosti	A+	A+	A++
Roční spotřeba energie (kWh/rok) ¹⁾	337	337	265
Objem chladicího prostoru (L) ²⁾	233	228	233
Objem mrazicího prostoru (L)	97	97	97
Počet hvězdiček	✱ *** ✱		
Teplota dalších prostorů > 14°C	Nepoužitelné		
Beznámrazový systém	Ano		
Zabezpečení při výpadku proudu (h)	13		
Mrazicí kapacita (kg/24h)	12		
Klimatická třída Spotřebič je určený pro použití při teplotě okolního prostředí mezi 10°C a 43°C.	SN/N/ST/T		
Vzduchem šířené emise hluku (db(A) re 1pW)	40		
Typ konstrukce	Volně stojící		

¹⁾ na základě výsledků 24 hodinové normalizované zkoušky. Skutečná spotřeba energie bude záviset na používání a umístění spotřebiče.

²⁾ kryt lze odstranit s cílem zvýšení objemu prostoru MyZone.

Obchodní značka	Haier	
Identifikační značka modelu	CFE635C*J HRF-635C*J	CFE735C*J
Kategorie modelu	Lednička-mraznička	
Třída energetické účinnosti	A+	A++
Roční spotřeba energie (kWh/rok) ¹⁾	350	275
Objem chladicího prostoru (L) ²⁾	233	233
Objem mrazicího prostoru (L)	108	108
Počet hvězdiček	✱✱✱✱	
Teplota dalších prostorů > 14°C	Nepoužitelné	
Beznámrazový systém	Ano	
Zabezpečení při výpadku proudu (h)	13	
Mrazicí kapacita (kg/24h)	12	
Klimatická třída Spotřebič je určený pro použití při teplotě okolního prostředí mezi 10°C a 43°C.	SN/N/ST/T	
Vzduchem šířené emise hluku (db(A) re 1pW)	40	
Typ konstrukce	Volně stojící	

¹⁾ na základě výsledků 24 hodinové normalizované zkoušky. Skutečná spotřeba energie bude záviset na používání a umístění spotřebiče.

²⁾ kryt lze odstranit s cílem zvýšení objemu prostoru MyZone.

11.2 Doplnkové technické údaje

Model	AFE635C*J HB635C*J	AFE635C*JW	AFE735C*J
Napětí / Frekvence	220-240V ~/ 50Hz		
Vstupní proud (A)	0.7	0.7	1.4
Hlavní pojistka (A)	5.0		
Chladicí kapalina	R600a		
Celkový objem (L)	370	365	370
Čistý objem (L)	330	325	330
Rozměry (V/Š/H v mm)	657		
Hloubka	657		
Šířka	595		
Výška	1905		

Model	CFE635C*J HRF-635C*J	CFE735C*J
Napětí / Frekvence	220-240V ~/ 50Hz	
Vstupní proud (A)	1.2	1.4
Hlavní pojistka (A)	5.0	
Chladicí kapalina	R600a	
Celkový objem (L)	375	
Čistý objem (L)	341	
Rozměry (V/Š/H v mm)	657	
Hloubka	657	
Šířka	595	
Výška	1905	

11.3 Normy a směrnice



Tento výrobek vyhovuje požadavkům všech odpovídajících směrnic ES včetně souvisejících harmonizovaných norem, které jsou nutné pro to, aby výrobek mohl nést označení CE.

Doporučujeme používat originální náhradní díly a služby zákaznického servisu Haier. Máte-li se spotřebičem nějaký problém, podívejte se prosím nejprve do sekce ŘEŠENÍ PROBLÉMŮ.

Pokud tam nenajdete řešení, kontaktujte prosím

- ▶ místního prodejce nebo
- ▶ oddíl Service & Support na stránkách www.haier.com, kde můžete najít telefonní čísla a můžete aktivovat váš servisní požadavek.

Ještě, než budete kontaktovat naše Servisní centrum, zkontrolujte, zda máte níže uvedené informace.

Informace najdete na výkonnostním štítku.

Model _____ Výrobní číslo. _____

Zkontrolujte také Záruční list, který je dodáván spolu se spotřebičem pro případ reklamace.

Pro všeobecné obchodní otázky vyhledejte naše níže uvedené evropské adresy.

Evropské adresy Haier			
Země*	Poštovní adresa	Země*	Poštovní adresa
Itálie	Haier Europe Trading SRL Via De Cristoforis, 12 21100 Varese ITALY	Francie	Haier France SAS 3-5 rue des Graviers 92200 Neuilly sur Seine FRANCE
Španělsko Portugalsko	Haier Iberia SL Pg. Garcia Faria, 49-51 08019 Barcelona SPAIN	Belgie-FR Belgie-NL Nizozemsko Lucembursko	Haier Benelux SA Anderlecht Route de Lennik 451 BELGIUM
Německo Rakousko	Haier Deutschland GmbH Hewlett-Packard-Str. 4 D-61352 Bad Homburg GERMANY	Polsko Česko Maďarsko Řecko Rumunsko Rusko	Haier Poland Sp. zo.o. Al. Jerozolimskie 181B 02-222 Warszawa POLAND
Spojené království	Haier Appliances UK Co.Ltd. One Crown Square Church Street East Woking, Surrey, GU21 6HR UK		

*Pro více informací prosím jděte na www.haier.com

HRF_HB_AFE_CFE*35C*J_CS-V03_190103

Haier



Ψυγειοκαταψύκτης

AFE635C*J

AFE735C*J

AFE635C*JW

CFE635C*J

CFE735C*J

HRF-635C*J

HB635C*J

*= Κωδικός χρώματος

EL

Haier

Ευχαριστούμε που προμηθευτήκατε ένα προϊόν Haier

Διαβάστε προσεκτικά τις παρακάτω οδηγίες πριν χρησιμοποιήσετε τη συσκευή. Οι οδηγίες περιέχουν σημαντικές πληροφορίες για να αξιοποιήσετε στο μέγιστο τη συσκευή σας και να εξασφαλίσετε την ασφαλή και σωστή εγκατάσταση, χρήση και συντήρησή της.

Φυλάξτε το παρόν εγχειρίδιο σε θέση που να σας επιτρέπει να το συμβουλευέστε εύκολα σχετικά με την ασφαλή και σωστή χρήση της συσκευής.

Αν πρόκειται να πωλήσετε, να χαρίσετε ή να αφήσετε πίσω τη συσκευή όταν μετακομίσετε, πρέπει να παραδώσετε μαζί και το παρόν εγχειρίδιο, ώστε ο νέος ιδιοκτήτης να εξοικειωθεί με τη συσκευή και τις προειδοποιήσεις ασφαλείας.



Υπόμνημα

Προειδοποίηση – Σημαντικές πληροφορίες ασφαλείας



Γενικές πληροφορίες και πρακτικές συμβουλές



Πληροφορίες για το περιβάλλον

Τελική διάθεση



Βοηθήστε στην προστασία του περιβάλλοντος και της ανθρώπινης υγείας. Απορρίψτε τα υλικά συσκευασίας σε ειδικούς κάδους ανακύκλωσης. Βοηθήστε στην ανακύκλωση των αποβλήτων ηλεκτρικών και ηλεκτρονικών συσκευών. Μην απορρίπτετε μαζί με τα οικιακά απορρίμματα τις συσκευές που επισημαίνονται με αυτό το σύμβολο. Επιστρέψτε το προϊόν στη μονάδα ανακύκλωσης της περιοχής σας ή επικοινωνήστε με τη δημοτική αρχή.



ΠΡΟΕΙΔΟΠΟΙΗΣΗ!

Κίνδυνος τραυματισμού ή ασφυξίας!

Η τελική διάθεση των ψυκτικών υγρών και αερίων πρέπει να γίνεται από εξειδικευμένους επαγγελματίες. Πριν τη σωστή απόρριψη του προϊόντος, βεβαιωθείτε ότι δεν έχουν υποστεί ζημιά οι σωληνώσεις του ψυκτικού κυκλώματος. Αποσυνδέστε τη συσκευή από την παροχή ρεύματος δικτύου. Κόψτε το καλώδιο ρεύματος και απορρίψτε το. Αφαιρέστε τα ράφια, τα συρτάρια, καθώς και το σύστημα ασφάλισης και τις στεγανοποιήσεις από τις πόρτες, για να αποτρέψετε τυχόν εγκλωβισμό παιδιών και κατοικίδιων στη συσκευή.

1- Πληροφορίες για την ασφάλεια.....	4
2- Προβλεπόμενη χρήση	8
3- Περιγραφή προϊόντος	9
4- Πίνακας ελέγχου.....	12
5- Χρήση.....	13
6- Πρακτικές συμβουλές εξοικονόμησης ενέργειας	20
7- Εξοπλισμός	21
8- Φροντίδα και καθαρισμός.....	24
9- Αντιμετώπιση προβλημάτων	26
10- Εγκατάσταση	29
11- Τεχνικά χαρακτηριστικά	33
12- Εξυπηρέτηση πελατών	36

Πριν ενεργοποιήσετε πρώτη φορά τη συσκευή διαβάστε τις παρακάτω υποδείξεις ασφαλείας!:



ΠΡΟΕΙΔΟΠΟΙΗΣΗ!

Πριν από την πρώτη χρήση

- ▶ Βεβαιωθείτε ότι δεν έχει υποστεί ζημιά κατά τη μεταφορά.
- ▶ Αφαιρέστε όλα τα υλικά συσκευασίας και κρατήστε τα μακριά από παιδιά.
- ▶ Περιμένετε τουλάχιστον δύο ώρες πριν εγκαταστήσετε τη συσκευή, για να εξασφαλίσετε ότι το ψυκτικό κύκλωμα είναι πλήρως αποτελεσματικό.
- ▶ Η συσκευή είναι βαριά, γι' αυτό χρειάζονται πάντα τουλάχιστον δύο άτομα για τη μετακίνησή της.

Εγκατάσταση

- ▶ Η συσκευή πρέπει να τοποθετηθεί σε καλά αεριζόμενο χώρο. Εξασφαλίστε απόσταση τουλάχιστον 20 cm από πάνω και 10 cm γύρω από τη συσκευή.
- ▶ Σε καμία περίπτωση μην τοποθετήσετε τη συσκευή σε υγρή περιοχή ή σε θέση όπου μπορεί να πιτσιλιστεί με νερό. Καθαρίζετε και στεγνώνετε τα πιτσιλίσματα και τις κηλίδες χρησιμοποιώντας ένα μαλακό και καθαρό πανί.
- ▶ Μην εγκαθιστάτε τη συσκευή σε άμεσο ηλιακό φως ή κοντά σε πηγές θερμότητας (π.χ. ηλεκτρική κουζίνα, καλοριφέρ).
- ▶ Εγκαταστήστε και οριζοντιώστε τη συσκευή σε χώρο κατάλληλο για το μέγεθος και τη χρήση της.
- ▶ Διατρεείτε ανεμπόδιστα τα ανοίγματα αερισμού στη συσκευή ή στην κατασκευή εντοιχισμού.
- ▶ Βεβαιωθείτε ότι τα ηλεκτρικά χαρακτηριστικά στην πινακίδα τύπου συμφωνούν με την παροχή ρεύματος. Διαφορετικά, επικοινωνήστε με ηλεκτρολόγο.
- ▶ Η συσκευή λειτουργεί με παροχή ρεύματος 220-240 V AC/50 Hz. Τυχόν μη φυσιολογική διακύμανση της τάσης μπορεί να προκαλέσει αδυναμία έναρξης λειτουργίας της συσκευής, ή ζημιά στο σύστημα ελέγχου της θερμοκρασίας ή στο συμπιεστή, ή μπορεί να παράγεται μη φυσιολογικός θόρυβος κατά τη λειτουργία. Σε περίπτωση ύπαρξης τέτοιων διακυμάνσεων πρέπει να εγκατασταθεί αυτόματος ρυθμιστής τάσης.
- ▶ Χρησιμοποιήστε μια εύκολα προσβάσιμη ξεχωριστή γειωμένη πρίζα για την παροχή ρεύματος. Η συσκευή πρέπει να γειωθεί.
- ▶ Μόνο για το Ην. Βασ.: Το καλώδιο ρεύματος της συσκευής διαθέτει φως 3 αγωγών (με γείωση) που αντιστοιχεί σε τυπική πρίζα 3 αγωγών (γειωμένη). Σε καμία περίπτωση μην κόψετε ή αφαιρέσετε τον τρίτο ακροδέκτη (γείωση). Μετά την εγκατάσταση της συσκευής, το φως πρέπει να είναι προσβάσιμο.
- ▶ Μη χρησιμοποιείτε πολύπριζα και καλώδια επέκτασης.
- ▶ Βεβαιωθείτε ότι το καλώδιο ρεύματος δεν έχει μπλεχτεί στο ψυγείο. Μην πατάτε πάνω στο καλώδιο ρεύματος.



ΠΡΟΕΙΔΟΠΟΙΗΣΗ!

Εγκατάσταση

- ▶ Μην προξενήσετε ζημιά στο ψυκτικό κύκλωμα.

Καθημερινή χρήση

- ▶ Η συσκευή αυτή μπορεί να χρησιμοποιηθεί από παιδιά από 8 ετών και άνω και από άτομα με μειωμένες σωματικές, αντιληπτικές ή διανοητικές ικανότητες ή με έλλειψη εμπειρίας και γνώσης, αν τους έχει δοθεί επιτήρηση ή εκπαίδευση σχετικά με την ασφαλή χρήση της συσκευής και κατανοούν τους ενεχόμενους κινδύνους.
- ▶ Μην επιτρέπετε σε παιδιά κάτω των 3 ετών να πλησιάζουν τη συσκευή, παρά μόνο υπό τη διαρκή επίβλεψη ενηλίκων.
- ▶ Τα παιδιά δεν πρέπει να παίζουν με τη συσκευή.
- ▶ Σε περίπτωση διαρροής ψυκτικού αερίου ή άλλου εύφλεκτου αερίου στην περιοχή του ψυγείου, κλείστε τη βαλβίδα του αερίου που διαρρέει, ανοίξτε τις πόρτες και τα παράθυρα και μη συνδέσετε στην πρίζα ή αποσυνδέσετε από την πρίζα το καλώδιο ρεύματος του ψυγείου ή οποιασδήποτε άλλης συσκευής.
- ▶ Έχετε υπόψη ότι το προϊόν προορίζεται για λειτουργία σε συγκεκριμένο εύρος θερμοκρασιών από 10 έως 43°C. Η συσκευή μπορεί να μη λειτουργεί σωστά εάν παραμείνει για παράτεταμένο χρονικό διάστημα σε θερμοκρασία μεγαλύτερη ή μικρότερη από το αναφερόμενο εύρος.
- ▶ Μην τοποθετείτε πάνω στη συσκευή ασταθή αντικείμενα (βαριά αντικείμενα, δοχεία με νερό), για να αποφύγετε τραυματισμό ατόμων λόγω πτώσης ή ηλεκτροπληξία λόγω επαφής με το νερό.
- ▶ Μην τραβάτε τα ράφια της πόρτας. Μπορεί να αποκτήσει κλίση η πόρτα, να αποσπαστεί το ράφι για τα μπουκάλια ή να ανατραπεί η συσκευή.
- ▶ Ανοίγετε και κλείνετε τις πόρτες μόνο από τις λαβές. Το διάκενο ανάμεσα στις πόρτες και το ντουλάπι είναι πολύ μικρό. Μην τοποθετείτε τα χέρια σας σε αυτά τα σημεία για να μην τραυματίσετε τα δάχτυλά σας. Ανοίγετε ή κλείνετε τις πόρτες του ψυγείου μόνο όταν δεν στέκονται παιδιά σε όλο το εύρος κίνησης της πόρτας.
- ▶ Μην αποθηκεύετε ή χρησιμοποιείτε εύφλεκτα, εκρηκτικά ή διαβρωτικά υλικά μέσα ή κοντά στη συσκευή.
- ▶ Μην αποθηκεύετε στο ψυγείο φάρμακα, βακτηρίδια ή χημικές ουσίες. Αυτή η συσκευή είναι οικιακή συσκευή. Δεν συνιστάται να αποθηκεύετε υλικά που χρειάζονται ακριβή ρύθμιση της θερμοκρασίας.
- ▶ Μην αποθηκεύετε στην κατάψυξη υγρά σε μπουκάλια ή σε μεταλλικά δοχεία (εκτός από οινοπνευματώδη με υψηλή περιεκτικότητα σε αλκοόλ), και ειδικά μην αποθηκεύετε ποτά με ανθρακικό, καθώς μπορεί να σκάσουν όταν παγώσουν.
- ▶ Αν διαπιστώθηκε αύξηση της θερμοκρασίας στην κατάψυξη, ελέγξτε την κατάσταση των τροφίμων.



ΠΡΟΕΙΔΟΠΟΙΗΣΗ!

Καθημερινή χρήση

- ▶ Μη ρυθμίζετε υπερβολικά χαμηλή θερμοκρασία στο θάλαμο συντήρησης. Μπορεί να προκύψουν θερμοκρασίες υπό του μηδενός στις υψηλές ρυθμίσεις. Προσοχή: Τα μπουκάλια μπορεί να εκραγούν.
- ▶ Μην αγγίζετε κατεψυγμένα τρόφιμα με βρεγμένα χέρια (να φοράτε γάντια). Επίσης, μην τρώτε γρανίτες αμέσως μόλις τις βγάλετε από την κατάψυξη. Υπάρχει κίνδυνος να παγώσετε ή να βγάλετε φλύκταινες λόγω κρουοπαγήματος. ΠΡΩΤΕΣ Βοήθειες: βάλτε τα αμέσως κάτω από κρύο τρεχούμενο νερό. Μην τα τραβήξετε για να τα απομακρύνετε!
- ▶ Μην αγγίζετε την εσωτερική επιφάνεια του θαλάμου κατάψυξης όταν είναι σε λειτουργία, ειδικά με βρεγμένα χέρια, γιατί τα χέρια σας μπορεί να παγώσουν και να κολλήσουν στην επιφάνεια.
- ▶ Αποσυνδέετε το ψυγείο από την πρίζα σε περίπτωση διακοπής ρεύματος ή πριν τον καθαρισμό. Περιμένετε τουλάχιστον 5 λεπτά πριν επανεκκινήσετε τη συσκευή, καθώς η συχνή εκκίνηση μπορεί να προκαλέσει ζημιά στον συμπιεστή.
- ▶ Μη χρησιμοποιείτε ηλεκτρικές συσκευές μέσα στους χώρους αποθήκευσης τροφίμων της συσκευής, εκτός αν οι συσκευές είναι του τύπου που συνιστά ο κατασκευαστής.

Συντήρηση / καθαρισμός

- ▶ Βεβαιωθείτε ότι τα παιδιά είναι υπό επίβλεψη αν διεξάγουν εργασίες καθαρισμού ή συντήρησης.
- ▶ Αποσυνδέετε τη συσκευή από την παροχή ρεύματος πριν από τη διεξαγωγή οποιασδήποτε εργασίας τακτικής συντήρησης. Περιμένετε τουλάχιστον 5 λεπτά πριν επανεκκινήσετε τη συσκευή, καθώς η συχνή εκκίνηση μπορεί να προκαλέσει ζημιά στον συμπιεστή.
- ▶ Τραβάτε το φως, όχι το καλώδιο, όταν αποσυνδέετε τη συσκευή από την πρίζα.
- ▶ Μην ξύνετε την πάχνη και τον πάγο με αιχμηρά αντικείμενα. Μη χρησιμοποιείτε σπρέι, ηλεκτρικά θερμαντικά σώματα όπως καλοριφέρ, πιστολάκι μαλλιών, ατμοκαθαριστές ή άλλες πηγές θερμότητας, για να αποφύγετε τυχόν βλάβη στα πλαστικά μέρη.
- ▶ Μη χρησιμοποιείτε μηχανικές διατάξεις ή άλλα μέσα για να επιταχύνετε τη διαδικασία της απόψυξης, εκτός από αυτά που συνιστά ο κατασκευαστής.
- ▶ Αν το καλώδιο τροφοδοσίας έχει υποστεί ζημιά, αυτό πρέπει να αντικατασταθεί από τον κατασκευαστή, τον αντιπρόσωπό του για σέρβις ή από άτομο με παρόμοια εξειδίκευση, για την πρόληψη κινδύνων.



ΠΡΟΕΙΔΟΠΟΙΗΣΗ!

Συντήρηση / καθαρισμός

- ▶ Μην επιχειρήσετε να επισκευάσετε τη συσκευή μόνος/ή σας. Σε περίπτωση ανάγκης επισκευής, επικοινωνήστε με την εξυπηρέτηση πελατών μας.
- ▶ Καθαρίζετε τη σκόνη στο πίσω μέρος της μονάδας τουλάχιστον μία φορά το χρόνο, για να αποφύγετε κίνδυνο πυρκαγιάς αλλά και αυξημένη καταπόνηση ενέργειας.
- ▶ Μην ψεκάζετε ή ξεπλύνετε τη συσκευή κατά τον καθαρισμό.
- ▶ Μην ψεκάζετε με νερό ή ατμό για να καθαρίσετε τη συσκευή.
- ▶ Μην καθαρίζετε τα κρύα γυάλινα ράφια με ζεστό νερό. Η ξαφνική αλλαγή θερμοκρασίας μπορεί να προκαλέσει θραύση του γυαλιού.

Πληροφορίες για το ψυκτικό αέριο



ΠΡΟΕΙΔΟΠΟΙΗΣΗ!

Η συσκευή περιέχει το εύφλεκτο ψυκτικό μέσο ΙΣΟΒΟΥΤΑΝΙΟ (R600a). Βεβαιωθείτε ότι το ψυκτικό κύκλωμα δεν έχει υποστεί ζημιά κατά τη μεταφορά ή την εγκατάσταση. Η διαρροή ψυκτικού μέσου μπορεί να προκαλέσει τραυματισμό στα μάτια ή ανάφλεξη. Εάν έχει προκληθεί ζημιά, κρατήστε μακριά τις πηγές γυμνής φλόγας, αερίστε καλά το δωμάτιο, **μη** συνδέσετε ή αποσυνδέσετε από την πρίζα τα καλώδια ρεύματος αυτής ή οποιασδήποτε άλλης συσκευής. Ενημερώστε την εξυπηρέτηση πελατών.

Σε περίπτωση επαφής του ψυκτικού μέσου με τα μάτια, ξεπλύνετε αμέσως με άφθονο τρεχούμενο νερό και καλέστε αμέσως οφθαλμίατρο.



ΠΡΟΕΙΔΟΠΟΙΗΣΗ!

- ▶ Όταν τοποθετείτε την συσκευή, προσέξτε να μην είναι παγιδευμένο ή χαλασμένο το καλώδιο ρεύματος.
- ▶ ΠΡΟΕΙΔΟΠΟΙΗΣΗ: Μην τοποθετείτε πολύμπριζα ή φορητές γεννήτριες ρεύματος στο πίσω μέρος της συσκευής.
- ▶ ΠΡΟΕΙΔΟΠΟΙΗΣΗ: Προσοχή να μην προκληθεί πυρκαγιά με την ανάφλεξη εύφλεκτων υλικών.

2.1 Προβλεπόμενη χρήση

Η συσκευή αυτή προορίζεται για την ψύξη και την κατάψυξη τροφίμων. Έχει σχεδιαστεί αποκλειστικά για χρήση σε ξηρούς εσωτερικούς οικιακούς χώρους. Δεν προορίζεται για επαγγελματική ή βιομηχανική χρήση.

Δεν επιτρέπονται αλλαγές ή τροποποιήσεις της συσκευής. Τυχόν χρήση πέραν της προβλεπόμενης μπορεί να προκαλέσει κινδύνους και απώλεια της εγγύησης.

i Ειδοποίηση

Λόγω τεχνικών αλλαγών και διαφορετικών μοντέλων, ορισμένες από τις εικόνες σε αυτό το εγχειρίδιο ενδέχεται να διαφέρουν από το μοντέλο σας.

3.1.1 Εικόνες των συσκευιών (AFE series Εικ. 3.1.1)



A: Θάλαμος συντήρησης

- 1 Λάμπα LED συντήρησης
- 2 Αεραγωγός και αισθητήρας (πίσω από το πάνελ)
- 3 Πινακίδα τύπου
- 4 Γυάλινα ράφια
- 5 Ένδειξη θερμοκρασίας OK
- 6 Γυάλινο ράφι
- 7 Αεραγωγός
- 8 Κάλυμμα διαμερίσματος MyZone
- 9 Διαμέρισμα MyZone
- 10 Ράφι πόρτας

B: Θάλαμος κατάψυξης

- 11 Πάνω διαμέρισμα κατάψυξης με αφαιρούμενο συρτάρι κατάψυξης
- 12 Κάτω διαμέρισμα κατάψυξης
- 13 Ρυθμιζόμενο ποδαράκι

Διανομέας νερού

- 14 Διανομέας νερού
- 15 Δοχείο νερού

i Ειδοποίηση

Λόγω τεχνικών αλλαγών και διαφορετικών μοντέλων, ορισμένες από τις εικόνες σε αυτό το εγχειρίδιο ενδέχεται να διαφέρουν από το μοντέλο σας.

3.1.2 Εικόνες των συσκευών (CFE series Εικ. 3.1.2)

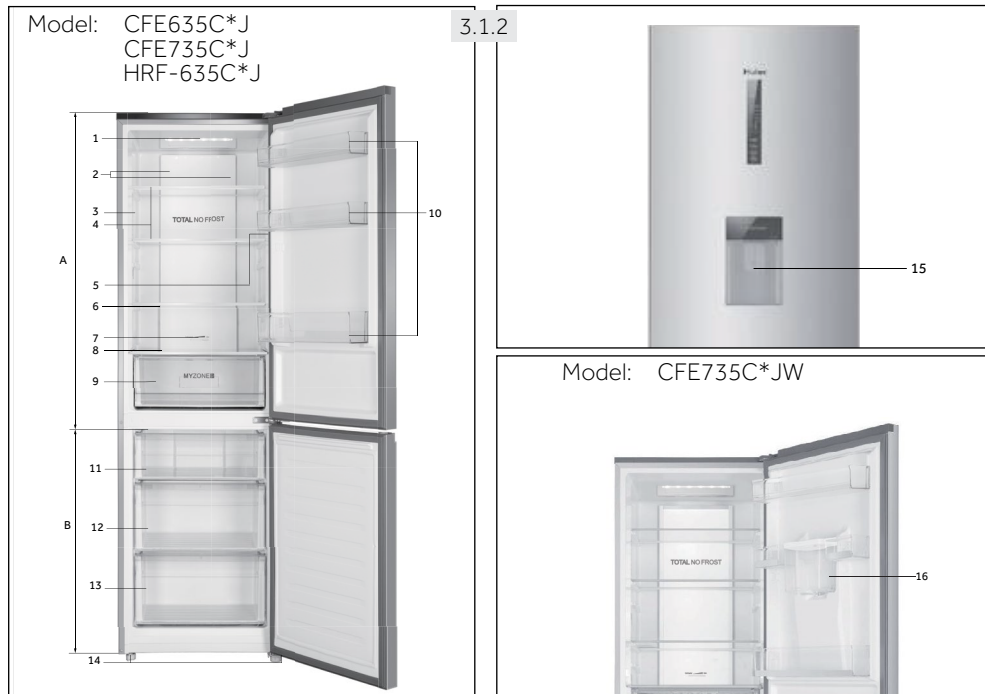

*= Κωδικός χρώματος

A: Θάλαμος συντήρησης

- 1 Λάμπα LED συντήρησης
- 2 Αεραγωγός και αισθητήρας (πίσω από το πάνελ)
- 3 Πινακίδα τύπου
- 4 Γυάλινα ράφια
- 5 Ένδειξη θερμοκρασίας OK
- 6 Γυάλινο ράφι
- 7 Αεραγωγός
- 8 Κάλυμμα διαμερίσματος MyZone
- 9 Διαμέρισμα MyZone
- 10 Ράφι πόρτας

B: Θάλαμος κατάψυξης

- 11 Πάνω διαμέρισμα κατάψυξης
- 12 Μεσαίο διαμέρισμα κατάψυξης
- 13 Κάτω διαμέρισμα κατάψυξης
- 14 Ρυθμιζόμενο ποδαράκι
- 15 Διανομέας νερού
- 16 Δοχείο νερού

3.2 Αξεσουάρ

Ελέγξτε τα αξεσουάρ και το έντυπο υλικό σύμφωνα με την παρακάτω λίστα (Εικ. 2.2):

Παρακαλούμε να φυλάξετε τα αξεσουάρ και τη βιβλιογραφία για την εγκατάσταση και συντήρηση.

3.2

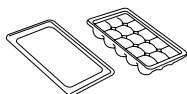

Θήκη για παγάκια με κάλυμμα

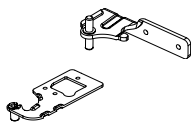

Μεντεσέδες πόρτας

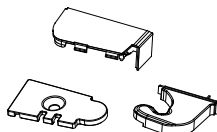

Καλύμματα



Στοπ πόρτας



Αυγοθήκες



Ενεργειακή ετικέτα



Κάρτα εγγύησης



Οδηγίες χρήσης

Πίνακας ελέγχου (Εικ. 4)

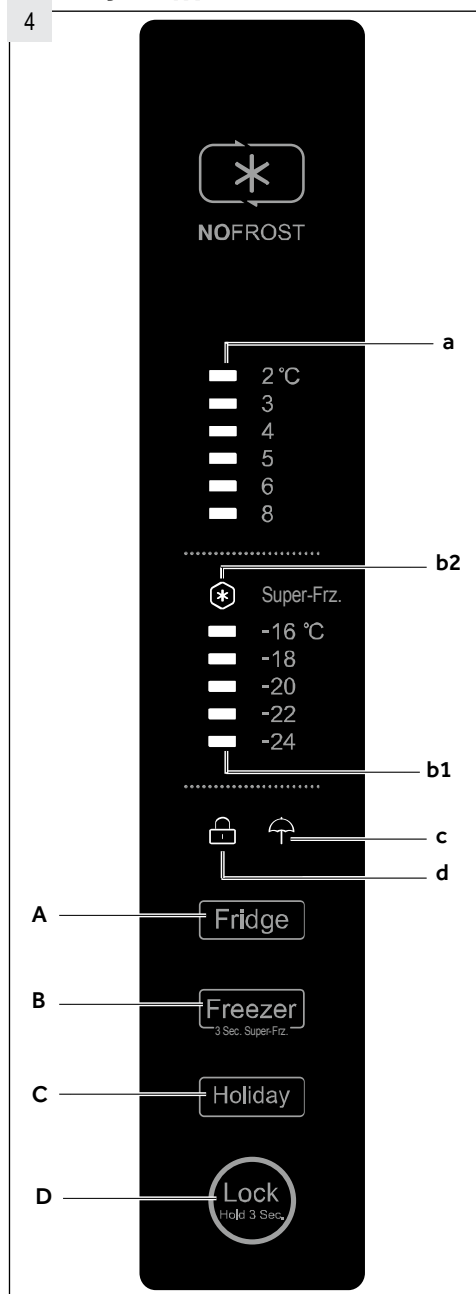

Πλήκτρα:

- A Ρύθμιση θερμοκρασίας Συντήρησης
- B Ρύθμιση θερμοκρασία Κατάψυξης και ενεργοποίηση/ απενεργοποίηση λειτουργίας Ταχείας κατάψυξης
- C Ενεργοποίηση/ απενεργοποίηση λειτουργίας Holiday (Διακοπών)
- D Κλείδωμα/ ξεκλείδωμα πίνακα ελέγχου

Ενδείξεις:

- a Θερμοκρασία θαλάμου συντήρησης
- b1 Θερμοκρασία θαλάμου κατάψυξης
- b2 Λειτουργία Super-Freeze ("Super-Frz.")
- c Λειτουργία Holiday
- d Κλείδωμα πίνακα ελέγχου

5.1 Πριν την πρώτη χρήση

- ▶ Αφαιρέστε όλα τα υλικά συσκευασίας, φυλάξτε τα μακριά από παιδιά και απορρίψτε τα με τρόπο φιλικό προς το περιβάλλον.
- ▶ Καθαρίστε το εσωτερικό και το εξωτερικό της συσκευής με νερό και ένα ήπιο απορρυπαντικό πριν τοποθετήσετε τα τρόφιμα.
- ▶ Αφού οριζοντιώσετε και καθαρίσετε τη συσκευή, περιμένετε τουλάχιστον 2 ώρες πριν τη συνδέσετε με το ηλεκτρικό ρεύμα. Δείτε την Ενότητα ΕΓΚΑΤΑΣΤΑΣΗ.
- ▶ Προ-ψύξτε τους θαλάμους σε υψηλές ρυθμίσεις πριν τοποθετήσετε τρόφιμα. Η λειτουργία Super-Freeze (Ταχείας κατάψυξης) συμβάλλει στη γρήγορη ψύξη του θαλάμου κατάψυξης.
- ▶ Η θερμοκρασία του ψυγείου και του καταψύκτη ρυθμίζονται αυτόματα στους 5° C και στους -18° C αντίστοιχα. Αυτές είναι οι προτεινόμενες ρυθμίσεις. Εάν θέλετε, μπορείτε να αλλάξετε αυτές τις ρυθμίσεις χειροκίνητα. Δείτε την ενότητα ΡΥΘΜΙΣΗ ΤΗΣ ΘΕΡΜΟΚΡΑΣΙΑΣ.

5.2 Πλήκτρα αφής

Τα κουμπιά του πίνακα ελέγχου είναι πλήκτρα αφής, τα οποία ενεργοποιούνται ακόμη και με ένα ελαφρύ άγγιγμα με το δάχτυλο.

5.3 Ενεργοποίηση /απενεργοποίηση της συσκευής

Η συσκευή τίθεται σε λειτουργία μόλις συνδεθεί με το ηλεκτρικό ρεύμα.

Όταν ενεργοποιηθεί για πρώτη φορά η συσκευή, εμφανίζονται οι πραγματικές θερμοκρασίες συντήρησης και κατάψυξης ("a" και "b1") (βλ. ΕΙΔΟΠΟΙΗΣΗ).



Ειδοποίηση: Προκαθορισμένες ρυθμίσεις

- ▶ Η συσκευή έχει ρυθμιστεί εξ' αρχής στη συνιστώμενη θερμοκρασία των 5 °C (συντήρηση) και των -18 °C (κατάψυξη). Υπό κανονικές συνθήκες περιβάλλοντος δεν θα χρειαστεί να ρυθμίσετε τη θερμοκρασία.
- ▶ Όταν η συσκευή ενεργοποιείται μετά από αποσύνδεση από την παροχή ηλεκτρικού ρεύματος, μπορεί να περάσουν έως 12 ώρες μέχρι να επιτευχθούν οι σωστές θερμοκρασίες.

Αδειάστε τη συσκευή πριν την απενεργοποιήσετε. Για να απενεργοποιήσετε τη συσκευή, αφαιρέστε το καλώδιο από την πρίζα.

5.4 Λειτουργία αναμονής

Η οθόνη σβήνει αυτόματα 30 δευτερόλεπτα αφότου πατήσετε ένα πλήκτρο. Η οθόνη κλειδώνει αυτόματα. Φωτίζεται αυτόματα όταν αγγίξετε οποιοδήποτε πλήκτρο ή ανοίξετε την πόρτα.

5.5 Κλειδωμα/ξεκλειδωμα πίνακα



Ειδοποίηση: Κλειδωμα χειριστηρίου

Ο πίνακας ελέγχου κλειδώνει αυτόματα αν δεν αγγίξετε κανένα πλήκτρο επί 30 δευτερόλεπτα. Για οποιαδήποτε ρύθμιση πρέπει να ξεκλειδώσετε τον πίνακα ελέγχου.

- ▶ Αγγίξτε το πλήκτρο "D" για 3 δευτερόλεπτα για να κλειδώσετε έναντι ενεργοποίησης όλα τα στοιχεία του πίνακα (Εικ. 5.5.1).
- ▶ Τώρα εμφανίζεται η σχετική ένδειξη "d" (Εικ. 5.5.2).
- ▶ Για ξεκλειδωμα αγγίξτε πάλι το πλήκτρο.

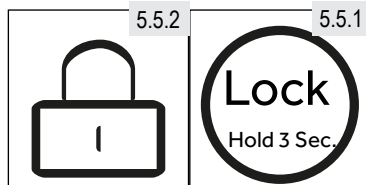

5.6

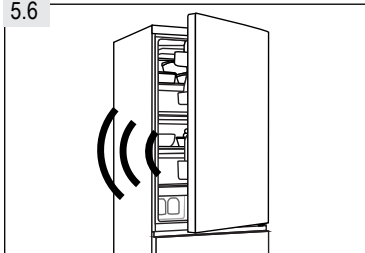

5.6 Ειδοποίηση ανοικτής πόρτας

Αν η πόρτα της συντήρησης παραμείνει ανοικτή περισσότερο από 1 λεπτό, θα ηχήσει η ειδοποίηση ανοικτής πόρτας (Εικ. 5.6). Μπορείτε να σταματήσετε την ειδοποίηση κλείνοντας την πόρτα. Αν αφήσετε την πόρτα ανοικτή για περισσότερο από 7 λεπτά, το φως μέσα στη συντήρηση και ο φωτισμός του πίνακα ελέγχου θα σβήσουν αυτόματα.

5.7 Ρύθμιση της θερμοκρασίας

Οι εσωτερικές θερμοκρασίες επηρεάζονται από τους εξής παράγοντες:

- ▶ Θερμοκρασία περιβάλλοντος
- ▶ Συχνότητα ανοίγματος πόρτας
- ▶ Ποσότητα αποθηκευμένων τροφίμων
- ▶ Εγκατάσταση της συσκευής

5.7.1

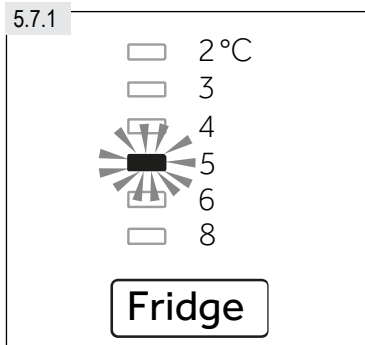

5.7.1 Ρύθμιση της θερμοκρασίας συντήρησης

1. Αν ο πίνακας είναι κλειδωμένος, ξεκλειδώστε τον αγγίζοντας το πλήκτρο "D" (Εικ. 5.5.1).
2. Αγγίξτε παρατεταμένα το πλήκτρο "A" (Συντήρησης) έως ότου αναβοσβήνει η επιθυμητή τιμή θερμοκρασίας "a" (Εικ. 5.7.1).
Η βέλτιστη θερμοκρασία της συντήρησης είναι 5 °C. Τυχόν χαμηλότερες θερμοκρασίες προκαλούν περιττή κατανάλωση ενέργειας.
3. Μετά από λίγα δευτερόλεπτα, θα ανάψει σταθερά η ένδειξη "a" και η ρύθμιση επιβεβαιώνεται.

5.7.2

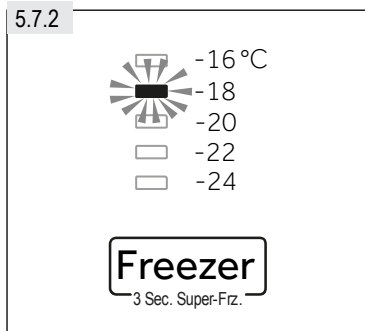

5.7.2 Ρύθμιση της θερμοκρασίας της κατάψυξης

1. Αν ο πίνακας είναι κλειδωμένος, ξεκλειδώστε τον αγγίζοντας το πλήκτρο "D" (Εικ. 5.5.1).
2. Αγγίξτε παρατεταμένα το πλήκτρο "B" (Κατάψυξης) έως ότου αναβοσβήνει η επιθυμητή τιμή στην ένδειξη θερμοκρασίας "b1". (Εικ. 5.7.2)
Η βέλτιστη θερμοκρασία της κατάψυξης είναι -18 °C. Οι χαμηλότερες θερμοκρασίες προκαλούν περιττή κατανάλωση ενέργειας.
3. Μετά από λίγα δευτερόλεπτα, θα ανάψει σταθερά η ένδειξη "b1" και η ρύθμιση επιβεβαιώνεται.



Ειδοποίηση: Διένεξη με άλλες λειτουργίες

Η θερμοκρασία στον αντίστοιχο θάλαμο δεν μπορεί να ρυθμιστεί αν έχει ενεργοποιηθεί οποιαδήποτε άλλη λειτουργία (Super-Freeze ή Holiday) ή αν είναι κλειδωμένη η οθόνη. Η αντίστοιχη ένδειξη θα αναβοσβήνει ταυτόχρονα.

5.8 Λειτουργία Super-Freeze

Τα νωπά τρόφιμα πρέπει να καταψύχονται πλήρως το συντομότερο δυνατό. Έτσι διατηρείται η βέλτιστη θρεπτική αξία, η εμφάνιση και η γεύση τους. Η λειτουργία Super-Freeze επιταχύνει την κατάψυξη των νωπών τροφίμων και προστατεύει τα ήδη αποθηκευμένα προϊόντα από ανεπιθύμητη θέρμανσή τους. Αν πρόκειται να καταψύξετε μεγάλη ποσότητα τροφίμων, συνιστάται να ενεργοποιήσετε τη λειτουργία Super-Freeze 24 ώρες πριν τη χρήση του θαλάμου κατάψυξης.

1. Αν ο πίνακας είναι κλειδωμένος, ξεκλειδώστε τον αγγίζοντας το πλήκτρο "D" (Εικ. 5.5.1).
2. Αγγίξτε το πλήκτρο "B" (Κατάψυξη) για 3 δευτερόλεπτα. Η ένδειξη "b2" ανάβει και η λειτουργία ενεργοποιείται (Εικ. 5.8).
3. Με την ίδια ενέργεια μπορείτε να εξέλθετε από τη λειτουργία Super-Freeze.

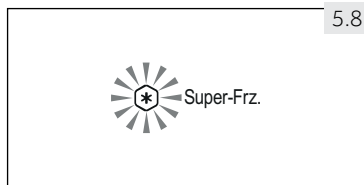

5.8



Ειδοποίηση: Αυτόματη απενεργοποίηση

Η λειτουργία Super-Freeze θα απενεργοποιηθεί αυτόματα μετά από 56 ώρες. Η συσκευή λειτουργεί τότε με την ήδη ρυθμισμένη θερμοκρασία.

5.9 Λειτουργία Holiday

Η λειτουργία αυτή ρυθμίζει τη θερμοκρασία της συντήρησης μόνιμα στους 17 °C.

Με αυτόν τον τρόπο μπορείτε να αφήσετε την πόρτα του άδειου θαλάμου συντήρησης κλειστή χωρίς να προκληθεί δυσάρεστη οσμή ή μούχλα στη διάρκεια παρατεταμένης απουσίας σας (π.χ. στις διακοπές σας). Μπορείτε να ρυθμίσετε το θάλαμο κατάψυξης ελεύθερα όπως θέλετε.

1. Αν ο πίνακας είναι κλειδωμένος, ξεκλειδώστε τον αγγίζοντας το πλήκτρο "D" (Εικ. 5.5.1).
2. Αγγίξτε το πλήκτρο "C" (Holiday). Η ένδειξη "c" και ανάβει και η λειτουργία ενεργοποιείται (Εικ. 5.9).
3. Με την ίδια ενέργεια μπορείτε να εξέλθετε από τη λειτουργία Holiday.

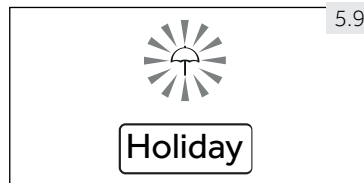

5.9



ΠΡΟΕΙΔΟΠΟΙΗΣΗ!

Κατά τη λειτουργία Holiday δεν πρέπει να αποθηκεύετε τρόφιμα στο θάλαμο συντήρησης. Η θερμοκρασία των +17 °C είναι πολύ υψηλή για αποθήκευση τροφίμων.



Ειδοποίηση: Αυτόματη ένδειξη βλάβης

Όταν η ενδεικτική λυχνία «a» ή «b1» αναβοσβήνει συνεχώς λόγω βλάβης, επικοινωνήστε το συντομότερο δυνατόν με επαγγελματικό προσωπικό της τεχνικής εξυπηρέτησης πελατών.

5.10

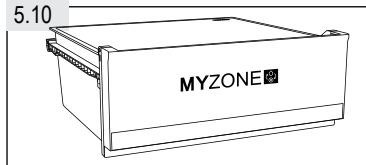

5.10 Διαμέρισμα MyZone

Ο θάλαμος συντήρησης διαθέτει ένα διαμέρισμα MyZone (Εικ. 5.10). Ανάλογα με τις απαιτήσεις αποθήκευσης των τροφίμων, μπορείτε να επιλέξετε την καταλληλότερη θερμοκρασία για να πετύχετε τη βέλτιστη διατροφική αξία των τροφίμων, από Έντονης ψύξης έως Φρούτα&Λαχανικά. (Εικ. 5.11.)

5.11

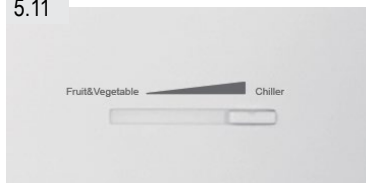

5.11 Ρύθμιση της λειτουργία διαμερίσματος MyZone

Το διαμέρισμα Myzone μπορεί να χρησιμοποιηθεί ως χώρος Έντονης ψύξης και διαμέρισμα αποθήκευσης Νωπών τροφίμων και επίσης μπορεί να ρυθμιστεί για διάφορα είδη τροφίμων, κάτι που επιτυγχάνεται με ρύθμιση του επιλογέα αεραγωγού συντήρησης.



Ειδοποίηση: Διαμέρισμα MyZone

- ▶ Η θερμοκρασία στο διαμέρισμα αυτό αντιστοιχεί σε διαμέρισμα Έντονης ψύξης έως διαμέρισμα αποθήκευσης Νωπών τροφίμων.
- ▶ Όταν ο επιλογέας αεραγωγού συντήρησης βρίσκεται στη δεξιά θέση Έντονης ψύξης, το διαμέρισμα θα έχει την πιο χαμηλή θερμοκρασία. Αν ο επιλογέας αεραγωγού συντήρησης βρίσκεται στην αριστερή θέση Φρούτα&Λαχανικά, το διαμέρισμα θα έχει την πιο υψηλή θερμοκρασία.
- ▶ Μπορεί να διαφέρει ελαφρά λόγω διαφορετικής θερμοκρασίας περιβάλλοντος ή στυλ λειτουργίας του ψυγείου.
- ▶ Ορισμένες φορές, η θερμοκρασία στο διαμέρισμα αυτό μπορεί να πέσει κάτω από το μηδέν, επομένως πριν τοποθετήσετε σε αυτό φρούτα & λαχανικά, κάνετε τη σωστή ρύθμιση.

5.12 Διανομέας νερού

Με το διανομέα νερού μπορείτε να σερβίρετε δροσερό νερό της βρύσης.

Το δοχείο νερού πρέπει να καθαριστεί πριν την πρώτη χρήση (βλ. ΦΡΟΝΤΙΔΑ ΚΑΙ ΚΑΘΑΡΙΣΜΟΣ).

5.12.1 Γέμισμα του δοχείου νερού



ΠΡΟΕΙΔΟΠΟΙΗΣΗ!

Να χρησιμοποιείτε μόνο πόσιμο νερό.

Βεβαιωθείτε ότι το δοχείο νερού έχει τοποθετηθεί σωστά (βλ. ΕΞΟΠΛΙΣΜΟΣ)

Περιστρέψτε και ανασηκώστε το στρογγυλό κάλυμμα (A) και προσθέστε στο δοχείο νερού φρέσκο πόσιμο νερό (Εικ. 5.12.1).

Συμπληρώστε νερό μόνο έως την ένδειξη (2,5 l), διαφορετικά θα μπορούσε να χυθεί με το άνοιγμα και κλείσιμο της πόρτας. Κλείστε το στρογγυλό κάλυμμα (A) φροντίζοντας να ασφαλίσει στη θέση του με χαρακτηριστικό ήχο.

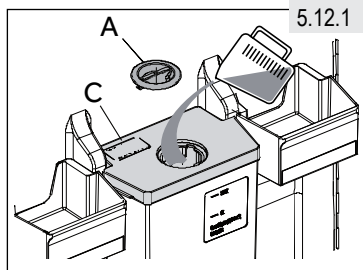

Ειδοποίηση: Διανομέας νερού

- ▶ Πριν το γέμισμα, πετάξτε το υπολειπόμενο νερό και καθαρίστε το δοχείο νερού.
- ▶ Αν δεν πρόκειται να χρειαστείτε νερό για μεγάλο χρονικό διάστημα, αδειάστε το δοχείο νερού και τοποθετήστε το δοχείο καθαρισμένο.
- ▶ Το κάλυμμα (C) πάνω στο δοχείο νερού (Εικ. 5.12.1) χρησιμοποιείται πρόσθετα για εξοικονόμηση ενέργειας. Αν δεν θέλετε τη λήψη νερού από το διανομέα νερού για μεγάλη χρονική περίοδο, και πάλι έχετε το κάλυμμα τοποθετημένο για καλύτερη μόνωση και εξοικονόμηση ενέργειας.

5.13 Πρακτικές συμβουλές για αποθήκευση νωπών τροφίμων

5.13.1 Αποθήκευση στο θάλαμο συντήρησης

- ▶ Διατηρείτε τη θερμοκρασία της συντήρησης κάτω από τους 5 °C.
- ▶ Αφήνετε τα ζεστά φαγητά να κρύνουν σε θερμοκρασία δωματίου πριν τα αποθηκεύσετε στη συσκευή.
- ▶ Πριν από την αποθήκευση, πρέπει να πλένετε και να στεγνώνετε τα τρόφιμα
- ▶ Τα τρόφιμα που θα αποθηκεύσετε πρέπει να είναι αεροστεγώς κλεισμένα για να αποτρέπεται η αλλοίωση της οσμής ή της γεύσης.
- ▶ Μην αποθηκεύετε μεγάλες ποσότητες τροφίμων. Αφήνετε κενά ανάμεσα στα τρόφιμα, για να μην εμποδίζεται η ροή του ψυχρού αέρα γύρω τους και να επιτυγχάνεται καλύτερη και πιο ομοιογενής ψύξη.
- ▶ Τα τρόφιμα που καταναλώνετε σε καθημερινή βάση πρέπει να αποθηκεύονται μπροστά στο ράφι.
- ▶ Αφήνετε ένα κενό ανάμεσα στα τρόφιμα και τα εσωτερικά τοιχώματα, για να επιτρέπετε τη ροή του αέρα. Ποτέ μην αποθηκεύετε τρόφιμα στο πίσω τοίχωμα: τα τρόφιμα μπορεί να παγώσουν εκεί. Αποφεύγετε την άμεση επαφή των τροφίμων (ειδικά των λιπαρών ή όξινων) με την εσωτερική επένδυση, καθώς τα λάδια/οξέα μπορεί να τη διαβρώσουν. Να καθαρίζετε πάντα τα λάδια/οξέα όπου υπάρχουν.
- ▶ Τα κατεψυγμένα τρόφιμα μπορούν να αποψυχθούν αργά στο θάλαμο συντήρησης με τη λειτουργία απόψυξης στο διαμέρισμα MyZone. Έτσι εξοικονομείτε ενέργεια.
- ▶ Η διαδικασία ωρίμανσης φρούτων και λαχανικών όπως κολοκυθάκια, πεπόνι, παπάγια, μπανάνα, ανανάς, κτλ. μπορεί να επιταχυνθεί στο ψυγείο. Για τον λόγο αυτό, είναι προτιμότερο να μην φυλάσσονται στο ψυγείο. Ωστόσο, μπορείτε να επισπεύσετε την ωρίμανση των έντονα πράσινων φρούτων για συγκεκριμένο χρονικό διάστημα. Κρεμμύδια, σκόρδο, τζίντζερ και άλλα ριζώδη λαχανικά πρέπει επίσης να φυλάσσονται σε θερμοκρασία δωματίου.
- ▶ Τυχόν δυσάρεστες οσμές μέσα στο ψυγείο είναι ένδειξη ότι κάτι έχει χυθεί και απαιτείται καθαρισμός. Βλ. ΦΡΟΝΤΙΔΑ ΚΑΙ ΚΑΘΑΡΙΣΜΟΣ.
- ▶ Τα διαφορετικά τρόφιμα πρέπει να αποθηκεύονται σε διαφορετικούς χώρους, ανάλογα με τις ιδιότητές τους (Εικ.: 5.13.1).

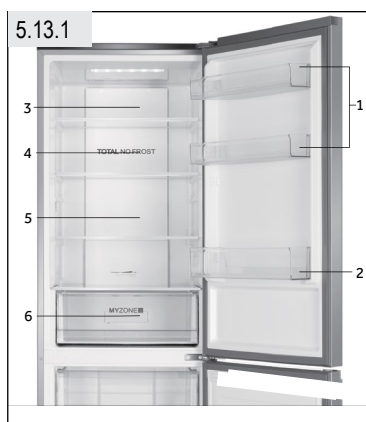

- 1 Βούτυρο, τυρί, αυγά, μπαχαρικά κλπ.
Μαρμελάδα, τυρί, σάλτσα ντομάτας κλπ.
- 2 Ποτά και φαγητά σε γυάλινα βάζα.
- 3 Πίκλες, φαγητά σε κονσέρβα κλπ.
- 4 Προϊόντα κρέατος, σνακ, ζυμαρικά, γάλα, τόφου, γαλακτοκομικά κλπ.
- 5 Μαγειρεμένο κρέας, λουκάνικα κλπ.
- 6 Διαμέρισμα MyZone: Φρούτα, λαχανικά, σαλάτες κλπ.

5.13.2 Αποθήκευση στο θάλαμο κατάψυξης

- ▶ Διατηρείτε τη θερμοκρασία της κατάψυξης στους $-18\text{ }^{\circ}\text{C}$.
- ▶ 24 ώρες πριν από την κατάψυξη, ενεργοποιήστε τη λειτουργία Super-Freeze - για μικρές ποσότητες τροφίμων, αρκούν 4-6 ώρες.
- ▶ Πρέπει να αφήνετε τα ζεστά τρόφιμα να κρυώνουν σε θερμοκρασία δωματίου πριν τα φυλάξετε στο θάλαμο κατάψυξης.
- ▶ Τα τρόφιμα που είναι κομμένα σε μικρές μερίδες παγώνουν πιο γρήγορα και είναι ευκολότερη η απόψυξη και το μαγειρέμα τους. Το προτεινόμενο βάρος κάθε μερίδας είναι έως 2,5 κιλά
- ▶ Είναι προτιμότερο να συσκευάζετε τα τρόφιμα πριν τα τοποθετήσετε στην κατάψυξη. Το εξωτερικό της συσκευασίας πρέπει να είναι στεγνό για να μην κολλάνε οι σακούλες μεταξύ τους. Τα υλικά συσκευασίας πρέπει να είναι άοσμο, αεροστεγή, μη δηλητηριώδη και μη τοξικά.
- ▶ Για να αποφύγετε τη λήξη των περιόδων αποθήκευσης, σημειώστε την ημερομηνία ψύξης, το χρονικό περιθώριο και το όνομα του τροφίμου στη συσκευασία, σύμφωνα με τις περιόδους αποθήκευσης των διαφόρων τροφίμων.
- ▶ **ΠΡΟΕΙΔΟΠΟΙΗΣΗ!** Τα οξέα, τα αλκάλια, το αλάτι, κτλ. μπορεί να διαβρώσουν την εσωτερική επιφάνεια της κατάψυξης. Μην τοποθετείτε τρόφιμα με αυτές τις ουσίες (π.χ. θαλασσινά) απευθείας στην εσωτερική επιφάνεια. Πρέπει να καθαρίζετε αμέσως το θαλασσινό νερό από την κατάψυξη.
- ▶ Μην υπερβαίνετε τους χρόνους αποθήκευσης τροφίμων που συνιστώνται από τους κατασκευαστές. Να παίρνετε μόνο την απαιτούμενη ποσότητα τροφίμων από την κατάψυξη.
- ▶ Να καταναλώνετε άμεσα τα αποψυγμένα τρόφιμα. Δεν επιτρέπεται η εκ νέου κατάψυξη των αποψυγμένων τροφίμων, εκτός αν τα μαγειρέψετε πρώτα, διαφορετικά δεν είναι βρώσιμα.
- ▶ Μην τοποθετείτε μεγάλες ποσότητες νωπών τροφίμων στην κατάψυξη. Ανατρέξτε στην ικανότητα κατάψυξης του θαλάμου κατάψυξης. Δείτε τα ΤΕΧΝΙΚΑ ΧΑΡΑΚΤΗΡΙΣΤΙΚΑ ή τα στοιχεία στην πινακίδα τύπου.
- ▶ Μπορείτε να αποθηκεύσετε τρόφιμα στην κατάψυξη σε θερμοκρασία τουλάχιστον $-18\text{ }^{\circ}\text{C}$ για 2 έως 12 μήνες, ανάλογα με τις ιδιότητές τους (π.χ. κρέας: 3-12 μήνες, λαχανικά: 6-12 μήνες)
- ▶ Όταν καταψύχετε φρέσκα τρόφιμα, αποφεύγετε να τα φέρνετε σε επαφή με ήδη κατεψυγμένα τρόφιμα. Υπάρχει κίνδυνος να τα ξεπαγώσουν!

Κατά την αποθήκευση έτοιμων κατεψυγμένων τροφίμων, ακολουθήστε τις παρακάτω οδηγίες:

- ▶ Να τηρείτε πάντα τις οδηγίες του κατασκευαστή όσον αφορά το χρονικό διάστημα αποθήκευσης. Να τηρείτε πάντα αυτές τις οδηγίες!
- ▶ Προσπαθήστε να αποθηκεύετε τα τρόφιμα το συντομότερο δυνατόν μετά την αγορά, για τη διατήρηση της ποιότητάς τους.
- ▶ Να αγοράζετε κατεψυγμένα τρόφιμα που είναι αποθηκευμένα σε θερμοκρασία $-18\text{ }^{\circ}\text{C}$ ή χαμηλότερη.
- ▶ Αποφεύγετε να αγοράζετε τρόφιμα που έχουν πάγο ή πάχνη πάνω στη συσκευασία- αυτό σημαίνει ότι τα προϊόντα μπορεί να έχουν ξεπαγώσει λίγο και να έχουν καταψυχθεί ξανά. Οι αυξημένες της θερμοκρασίας επηρεάζουν την ποιότητα των τροφίμων.



Πρακτικές συμβουλές εξοικονόμησης ενέργειας

- ▶ Βεβαιωθείτε ότι η συσκευή αερίζεται σωστά (βλ. ΕΓΚΑΤΑΣΤΑΣΗ).
- ▶ Μην εγκαθιστάτε τη συσκευή σε άμεσο ηλιακό φως ή κοντά σε πηγές θερμότητας (π.χ. ηλεκτρική κουζίνα, καλοριφέρ).
- ▶ Αποφεύγετε την άσκοπη χαμηλή θερμοκρασία στη συσκευή. Η κατανάλωση ενέργειας αυξάνεται όσο χαμηλότερα ρυθμίζετε τη θερμοκρασία στη συσκευή.
- ▶ Οι λειτουργίες όπως η Super-Freeze καταναλώνουν περισσότερη ενέργεια.
- ▶ Περιμένετε μέχρι να κρυώσει το ζεστό φαγητό πριν το τοποθετήσετε στη συσκευή.
- ▶ Να ανοίγετε την πόρτα της συσκευής όσο το δυνατό λιγότερο.
- ▶ Μη γεμίζετε υπερβολικά τη συσκευή για να μην εμποδίζεται η ροή του αέρα.
- ▶ Απομακρύνετε τον αέρα από τη συσκευασία των τροφίμων.
- ▶ Διατηρείτε τις στεγανοποιήσεις στις πόρτες καθαρές, ώστε να κλείνει πάντα σωστά η πόρτα.
- ▶ Να αποψύχετε τα κατεψυγμένα τρόφιμα στο θάλαμο συντήρησης.



Ειδοποίηση: Διαφορές ανάλογα με το μοντέλο

Λόγω διαφορών στα μοντέλα, το προϊόν που έχετε ίσως να μη διαθέτει όλα τα παρακάτω χαρακτηριστικά. Ανατρέξτε σχετικά στο κεφάλαιο ΠΕΡΙΓΡΑΦΗ ΠΡΟΪΟΝΤΟΣ.

7.1 Multi-air-flow

Το ψυγείο είναι εξοπλισμένο με ένα σύστημα multi-air-flow, χάρη στο οποίο υπάρχει ροή κρύου αέρα σε κάθε επίπεδο ραφιού (Εικ. 7.1). Αυτό βοηθά στη διατήρηση ομοιόμορφης θερμοκρασίας για να διασφαλίσετε ότι τα τρόφιμα θα διατηρούνται φρέσκα για περισσότερο καιρό.

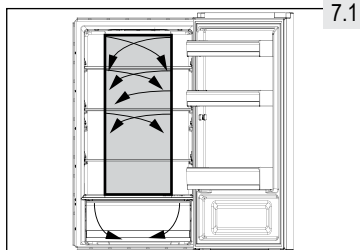

7.2 Ρυθμιζόμενα ράφια

Μπορείτε να ρυθμίσετε το ύψος των ραφιών έτσι ώστε να καλύπτει τις δικές σας ανάγκες αποθήκευσης.

1. Για να αλλάξετε θέση σε ένα ράφι, αφαιρέστε το πρώτα, σηκώνοντας το πίσω άκρο του (1) και τραβώντας το προς τα έξω (2) (Εικ. 7.2).
2. Για να το τοποθετήσετε ξανά, τοποθετήστε το στα πτερύγια και στις δύο πλευρές και σπρώξτε το τέρμα πίσω μέχρι το πίσω μέρος του ραφιού να στερεωθεί στις πλαϊνές εγκοπές.

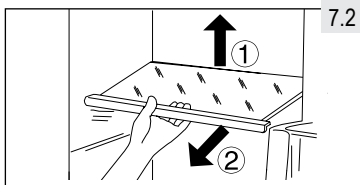

Ειδοποίηση: Ράφια

Βεβαιωθείτε ότι όλα τα άκρα του ραφιού είναι στο ίδιο επίπεδο.

7.3 Αφαιρούμενα ράφια πόρτας

Μπορείτε να αφαιρέσετε τα ράφια της πόρτας για να τα καθαρίσετε:

Πιάστε το ράφι και από τις δύο πλευρές, ανασηκώστε το προς τα πάνω (1) και τραβήξτε το προς τα έξω (2) (Εικ. 7.3).

Για να τοποθετήσετε το ράφι της πόρτας, εκτελέστε τα παραπάνω βήματα με την αντίστροφη σειρά.

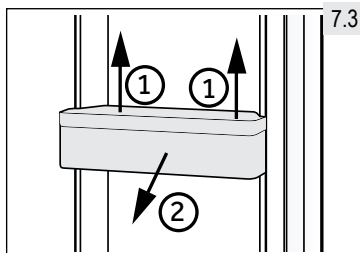

7.4 Διαμέρισμα MyZone

Για τη χρήση και τη ρύθμιση του διαμερίσματος MyZone (Εικ. 7.4), ανατρέξτε στην ενότητα ΧΡΗΣΗ (διαμέρισμα MyZone).

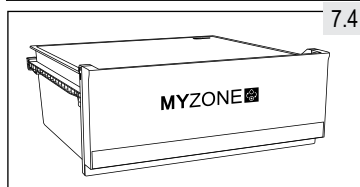

ΠΡΟΕΙΔΟΠΟΙΗΣΗ!

Μην αποθηκεύετε είδη που χρειάζονται ακριβείς θερμοκρασίες φύλαξης, όπως ορισμένα φάρμακα και είδη θεραπείας με φαγητό, για να αποφύγετε την αλλοίωσή τους.

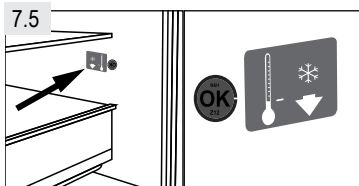

7.5 Ένδειξη θερμοκρασίας OK

Μπορείτε να χρησιμοποιήσετε την ένδειξη θερμοκρασίας OK (7.5) για να καθορίσετε θερμοκρασίες κάτω από +4°C. Μειώστε βαθμιαία τη θερμοκρασία εάν η ένδειξη δεν είναι "OK".

i Επισήμανση: αυτοκόλλητο OK

Όταν ενεργοποιείται η συσκευή, μπορεί να χρειαστούν έως 12 ώρες μέχρι να επιτευχθεί η σωστή θερμοκρασία.

7.6 Το φως

Ο εσωτερικός φωτισμός τύπου LED ενεργοποιείται όταν ανοίγετε την πόρτα. Η απόδοση των φώτων δεν επηρεάζεται από οποιεσδήποτε άλλες ρυθμίσεις της συσκευής.

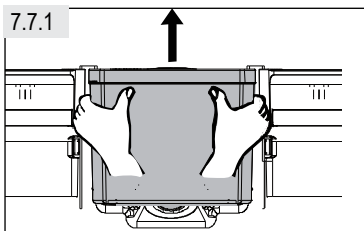

7.7 Το δοχείο νερού

7.7.1 Αφαίρεση του δοχείου νερού

Το δοχείο νερού μπορεί να αφαιρεθεί και να επανεγκατασταθεί για καθαρισμό με τον ίδιο τρόπο όπως και τα ράφια της πόρτας (Εικ. 7.7.1)

7.7.2 Εισαγωγή του δοχείου νερού

1. Βεβαιωθείτε ότι το στόμιο διανομέα έχει βιδωθεί σφιχτά στο δοχείο νερού και ο λευκός δακτύλιος O (C) είναι στη θέση του (Εικ. 7.7.2-1).
2. Τοποθετήστε το δοχείο νερού στη θέση ώστε η έξοδος νερού (B) να εφαρμόζει μέσα στο άνοιγμα της πόρτας (D) (Εικ. 7.7.2-2)

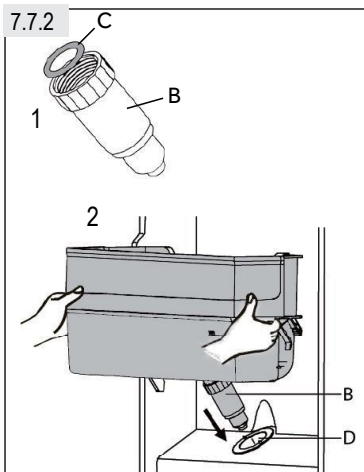

i Ειδοποίηση: Δοχείο νερού

- ▶ Βεβαιωθείτε ότι το στόμιο έχει βιδωθεί σταθερά στο δοχείο νερού
- ▶ και ο λευκός δακτύλιος O (C) είναι στη θέση του. Αν δεν εισαχθεί σωστά το δοχείο νερού, μπορεί να στάζει νερό από τη σύνδεση.
- ▶ Μη χρησιμοποιείτε υπερβολική δύναμη όταν αφαιρείτε ή τοποθετείτε το δοχείο νερού, για να αποφύγετε την πρόκληση ζημιάς στο δοχείο.

7.8 Αφαιρούμενο συρτάρι κατάψυξης

Για να αφαιρέσετε τα ράφια τραβήξτε τα έξω μέχρι το τέρμα (1) ανασηκώστε και αφαιρέστε(2) (Εικ. 7.8).

Για να εισαγάγετε το συρτάρι κατάψυξης, εκτελέστε τα παραπάνω βήματα με την αντίστροφη σειρά.

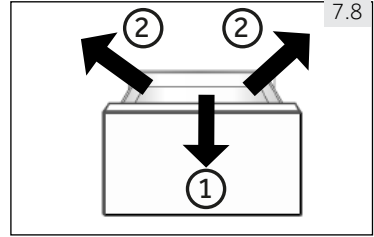

7.8



ΠΡΟΕΙΔΟΠΟΙΗΣΗ!

Μην υπερφορτώνετε τα συρτάρια: Μέγ. φορτίο για κάθε συρτάρι: 35 κιλά.

7.9 Αφαιρούμενο συρτάρι κατάψυξης

Το πάνω συρτάρι είναι εξοπλισμένο με ράφι προ-κατάψυξης, το οποίο μπορεί να τοποθετηθεί και στο κάτω συρτάρι αν χρειαστεί (Εικ. 7.9). Μπορείτε να διαχωρίσετε τα φρέσκα κατεψυγμένα τρόφιμα από τα ήδη κατεψυγμένα, έτσι ώστε να υπάρξει μια ήπια διαδικασία κατάψυξης και να μην αποψυχθούν τα κατεψυγμένα τρόφιμα. Μόλις τακτοποιήσετε ξανά τα κατεψυγμένα τρόφιμα μπορείτε να χρησιμοποιήσετε αυτούς τους χώρους για εύκολη αποθήκευση μικρών ειδών, όπως είναι τα βότανα, τα παγωτά ή η θήκη για τα παγάκια.

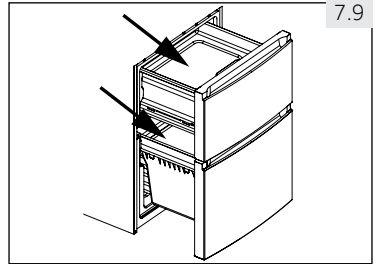

7.9

**ΠΡΟΕΙΔΟΠΟΙΗΣΗ!**

Πριν από τον καθαρισμό, αποσυνδέστε τη συσκευή από το ηλεκτρικό ρεύμα.

8.1 Γενικά

Καθαρίζετε τη συσκευή μόνο όταν περιέχει λίγα ή καθόλου τρόφιμα. Πρέπει να καθαρίζετε τη συσκευή κάθε τέσσερις εβδομάδες για να την διατηρείτε σε καλή κατάσταση και να αποτρέπετε τις δυσάρεστες οσμές.

**ΠΡΟΕΙΔΟΠΟΙΗΣΗ!**

- ▶ Μην καθαρίζετε τη συσκευή με σκληρές βούρτσες, συρμάτινες βούρτσες, απορρυπαντικό σε σκόνη, βενζίνη, οξικός αιθυλεστέρας, ασετόν και παρεμφερή οργανικά διαλύματα, όξινα ή αλκαλικά διαλύματα. Να καθαρίζετε με ειδικά καθαριστικά για ψυγεία, για να μην προκληθεί ζημιά.
- ▶ Μην ψεκάσετε ή ξεπλύνετε τη συσκευή κατά τον καθαρισμό.
- ▶ Μην ψεκάσετε με νερό ή ατμό για να καθαρίσετε τη συσκευή.
- ▶ Μην καθαρίζετε τα κρύα γυάλινα ράφια με ζεστό νερό. Η απότομη αλλαγή θερμοκρασίας μπορεί να προκαλέσει θραύση του γυαλιού.
- ▶ Μην αγγίζετε την εσωτερική επιφάνεια του θαλάμου κατάψυξης, ειδικά με βρεγμένα χέρια, γιατί τα χέρια σας μπορεί να κολλήσουν στην επιφάνεια.
- ▶ Σε περίπτωση που αυξηθεί η θερμοκρασία στην κατάψυξη, ελέγξτε την κατάσταση των κατεψυγμένων τροφίμων.

8.1

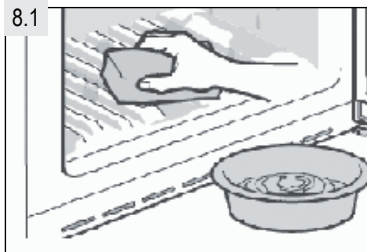

- ▶ Να διατηρείτε πάντα το παρέμβυσμα της πόρτας καθαρό.
- ▶ Να καθαρίζετε το εσωτερικό και το εξωτερικό της συσκευής με ένα σφουγγάρι εμποτισμένο με ζεστό νερό και απορρυπαντικό (Εικ. 8.1).
- ▶ Ξεπλύνετε και στεγνώστε με ένα μαλακό πανί.
- ▶ Μην πλένετε τα εξαρτήματα της συσκευής στο πλυντήριο πιάτων.
- ▶ Περιμένετε τουλάχιστον 5 λεπτά πριν επανεκκινήσετε τη συσκευή, καθώς η συχνή εκκίνηση μπορεί να προκαλέσει ζημιά στον συμπιεστή.

8.2 Απόψυξη

Η απόψυξη στη συντήρηση και στην κατάψυξη πραγματοποιείται αυτόματα και δεν απαιτείται καμία χειροκίνητη ενέργεια.

8.3 Αντικατάσταση λαμπτήρων LED**ΠΡΟΕΙΔΟΠΟΙΗΣΗ!**

Μην αντικαταστήσετε το λαμπτήρα LED μόνοι σας. Αυτός πρέπει να αντικατασταθεί είτε από τον κατασκευαστή είτε από εξουσιοδοτημένο αντιπρόσωπο σέρβις.

Η λάμπα είναι τύπου LED για χαμηλότερη κατανάλωση ενέργειας και μεγαλύτερη διάρκεια ζωής. Για οποιοδήποτε πρόβλημα, επικοινωνήστε με την εξυπηρέτηση πελατών. Βλ. ΕΞΥΠΗΡΕΤΗΣΗ ΠΕΛΑΤΩΝ.

Παράμετρος	
Τάση σε V	13.2
Μέγιστη ισχύς σε W	2
Προδ. LED	ΛΕΥΚΗ -5050
Θερμοκρασία χρήσης	-30 °C ΕΩΣ +85 °C

8.4 Καθαρισμός του δοχείου νερού (Εικ. 8.2)

1. Αφαιρέστε το δοχείο νερού από τη συσκευή.
2. Αφαιρέστε το κάλυμμα (C) και ξεβιδώστε προσεκτικά το στόμιο (B) του διανομέα νερού.
3. Καθαρίστε το δοχείο νερού και το στόμιο του διανομέα με χλιαρό τρεχούμενο νερό και υγρό πιάτων. Βεβαιωθείτε ότι έχει ξεπλυθεί καλά το σαπούνι.

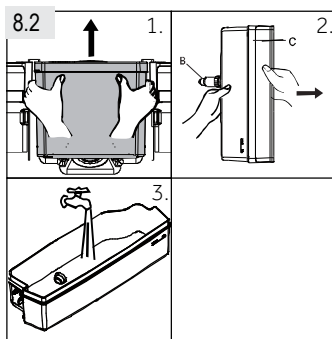

8.5 Μη χρήση για μεγάλο χρονικό διάστημα

Εάν η συσκευή δεν χρησιμοποιείται για παρατεταμένο χρονικό διάστημα, και δεν χρησιμοποιείτε τη λειτουργία Holiday για το ψυγείο:

- ▶ Αφαιρέστε τα τρόφιμα.
- ▶ Αποσυνδέστε το καλώδιο ρεύματος.
- ▶ Καθαρίστε τη συσκευή όπως περιγράφεται παραπάνω.
- ▶ Αφήστε την πόρτα και τα συρτάρια της κατάψυξης ανοικτά για να αποφύγετε τη δημιουργία κακοσμίας στο εσωτερικό.



Ειδοποίηση: Απενεργοποίηση

Απενεργοποιείτε τη συσκευή μόνο εάν είναι απολύτως απαραίτητο.

8.6 Μεταφορά της συσκευής

1. Αφαιρέστε όλα τα τρόφιμα και αποσυνδέστε το καλώδιο ρεύματος.
2. Στερεώστε με αυτοκόλλητη ταινία τα ράφια και άλλα κινούμενα μέρη στους θαλάμους συντήρησης και κατάψυξης.
3. Μη γέρνετε το ψυγείο περισσότερο από 45° για να μην προκληθεί βλάβη στο ψυκτικό σύστημα.



ΠΡΟΕΙΔΟΠΟΙΗΣΗ!

- ▶ Μη σηκώνετε τη συσκευή από τις λαβές της.
- ▶ Ποτέ μην τοποθετείτε τη συσκευή οριζόντια στο έδαφος.

Για την επίλυση πολλών προβλημάτων δεν απαιτείται ειδική εμπειρία. Σε περίπτωση προβλήματος, ελέγξτε όλες τις πιθανότητες και ακολουθήστε τις παρακάτω οδηγίες πριν επικοινωνήσετε με την εξυπηρέτηση πελατών. Βλ. ΕΞΥΠΗΡΕΤΗΣΗ ΠΕΛΑΤΩΝ.



ΠΡΟΕΙΔΟΠΟΙΗΣΗ!

- ▶ Πριν από τη συντήρηση, απενεργοποιήστε τη συσκευή και αποσυνδέστε το καλώδιο ρεύματος από την πρίζα.
- ▶ Ο ηλεκτρικός εξοπλισμός πρέπει να επισκευάζεται μόνο από καταρτισμένους ηλεκτρολόγους, καθώς τυχόν εσφαλμένες επισκευές μπορεί να προκαλέσουν σημαντικές βλάβες.
- ▶ Αν το καλώδιο τροφοδοσίας έχει υποστεί ζημιά, αυτό αντικαθίσταται μόνο από τον κατασκευαστή, τον αντιπρόσωπό του για σέρβις ή από άτομο με παρόμοια εξειδίκευση, για την πρόληψη κινδύνου.

9.1 Πίνακας αντιμετώπισης προβλημάτων

Πρόβλημα	Πιθανή αιτία	Πιθανή λύση
Ο συμπιεστής δεν λειτουργεί.	<ul style="list-style-type: none"> • Το καλώδιο ρεύματος δεν είναι συνδεδεμένο στην πρίζα. • Η συσκευή εκτελεί τον κύκλο απόψυξης. 	<ul style="list-style-type: none"> • Συνδέστε το καλώδιο ρεύματος. • Αυτό είναι φυσιολογικό για την αυτόματη απόψυξη.
Η συσκευή λειτουργεί συχνά ή λειτουργεί για μεγάλο χρονικό διάστημα.	<ul style="list-style-type: none"> • Η εσωτερική ή η εξωτερική θερμοκρασία είναι πολύ υψηλή. • Η συσκευή ήταν εκτός λειτουργίας για μεγάλο χρονικό διάστημα. • Κάποια πόρτα ή κάποιο συρτάρι δεν έχει κλείσει καλά. • Η πόρτα ή το συρτάρι άνοιξε πολύ συχνά ή για μεγάλο χρονικό διάστημα. • Η ρύθμιση της θερμοκρασίας για το θάλαμο κατάψυξης είναι πολύ χαμηλή. • Η στεγανοποίηση της πόρτας/του συρταριού είναι λερωμένη, φθαρμένη, ραγισμένη ή δεν εφαρμόζει σωστά. • Δεν εξασφαλίζεται η απαιτούμενη κυκλοφορία αέρα. 	<ul style="list-style-type: none"> • Σε αυτήν την περίπτωση, είναι φυσιολογικό η συσκευή να λειτουργεί περισσότερο. • Φυσιολογικά, απαιτούνται 8 έως 12 ώρες μέχρι να κρυώσει εντελώς η συσκευή. • Κλείστε την πόρτα/το συρτάρι, βεβαιωθείτε ότι η συσκευή βρίσκεται σε επίπεδο δάπεδο και ότι δεν υπάρχουν τρόφιμα ή δοχεία που να εμποδίζουν την πόρτα. • Μην ανοίγετε την πόρτα/το συρτάρι πολύ συχνά. • Επιλέξτε υψηλότερη θερμοκρασία μέχρι να επιτευχθεί ικανοποιητική θερμοκρασία στη συντήρηση. Απαιτούνται 24 ώρες μέχρι να σταθεροποιηθεί η θερμοκρασία της συντήρησης. • Καθαρίστε τις στεγανοποιήσεις της πόρτας/του συρταριού ή ζητήστε την αντικατάστασή τους από την εξυπηρέτηση πελατών. • Εξασφαλίστε επαρκή αερισμό.
Το εσωτερικό της συντήρησης είναι λερωμένο και/ή μυρίζει.	<ul style="list-style-type: none"> • Το εσωτερικό της συντήρησης χρειάζεται να καθαριστεί. • Κάποιο τρόφιμο με έντονη οσμή είναι αποθηκευμένο στο ψυγείο. 	<ul style="list-style-type: none"> • Καθαρίστε το εσωτερικό της συντήρησης. • Συσκευάστε καλά τα τρόφιμα.

Πρόβλημα	Πιθανή αιτία	Πιθανή λύση
Δεν είναι αρκετά χαμηλή η θερμοκρασία μέσα στη συσκευή.	<ul style="list-style-type: none"> • Η θερμοκρασία είναι πολύ υψηλή. • Αποθηκεύσατε πολύ ζεστά φαγητά. • Αποθηκεύσατε μεγάλη ποσότητα τροφίμων ταυτόχρονα. • Τα προϊόντα είναι πολύ κοντά το ένα στο άλλο. • Κάποια πόρτα ή κάποιο συρτάρι δεν έχει κλείσει καλά. • Η πόρτα ή το συρτάρι άνοιξε πολύ συχνά ή για μεγάλο χρονικό διάστημα. 	<ul style="list-style-type: none"> • Ρυθμίστε ξανά τη θερμοκρασία. • Να αφήνετε πάντα τα τρόφιμα να κρυώσουν πριν τα αποθηκεύσετε. • Να αποθηκεύετε πάντα μικρές ποσότητες τροφίμων. • Αφήστε κενό ανάμεσα στα τρόφιμα για να επιτρέψετε τη ροή του αέρα. • Κλείστε την πόρτα/το συρτάρι. • Μην ανοίγετε την πόρτα/το συρτάρι πολύ συχνά.
Είναι πολύ χαμηλή η θερμοκρασία μέσα στη συσκευή.	<ul style="list-style-type: none"> • Η ρύθμιση θερμοκρασίας είναι πολύ χαμηλή. • Ενεργοποιήθηκε η λειτουργία Super Freeze ή λειτουργεί πολλή ώρα. 	<ul style="list-style-type: none"> • Ρυθμίστε ξανά τη θερμοκρασία. • Απενεργοποιήστε τη λειτουργία Super Freeze.
Σχηματισμός υγρασίας στο εσωτερικό του θαλάμου συντήρησης.	<ul style="list-style-type: none"> • Το κλίμα είναι πολύ ζεστό και πολύ υγρό. • Κάποια πόρτα ή κάποιο συρτάρι δεν έχει κλείσει καλά. • Η πόρτα ή το συρτάρι άνοιξε πολύ συχνά ή για μεγάλο χρονικό διάστημα. • Τα δοχεία τροφίμων ή υγρών έμειναν ανοικτά. 	<ul style="list-style-type: none"> • Αυξήστε τη θερμοκρασία. • Κλείστε την πόρτα/το συρτάρι. • Μην ανοίγετε την πόρτα/το συρτάρι πολύ συχνά. • Αφήνετε τα ζεστά τρόφιμα να κρυώσουν σε θερμοκρασία δωματίου και καλύπτετε τα τρόφιμα και τα υγρά.
Συσσωρεύεται υγρασία στην εξωτερική επιφάνεια του ψυγείου ή ανάμεσα στις πόρτες/την πόρτα και το συρτάρι.	<ul style="list-style-type: none"> • Το κλίμα είναι πολύ ζεστό και πολύ υγρό. • Η πόρτα/το συρτάρι δεν έχει κλείσει καλά. Ο κρύος αέρας στη συσκευή και ο ζεστός αέρας έξω από αυτή συμπυκνώνονται. 	<ul style="list-style-type: none"> • Αυτό είναι φυσιολογικό σε υγρά κλίματα και αλλάζει όταν μειώνεται η υγρασία. • Βεβαιωθείτε ότι η πόρτα/το συρτάρι είναι καλά κλεισμένα.
Συσσωρευση πάγου στο θάλαμο κατάψυξης.	<ul style="list-style-type: none"> • Τα τρόφιμα δεν ήταν καλά συσκευασμένα. • Κάποια πόρτα ή κάποιο συρτάρι δεν έχει κλείσει καλά. • Η πόρτα ή το συρτάρι άνοιξε πολύ συχνά ή για μεγάλο χρονικό διάστημα. • Η στεγανοποίηση της πόρτας/του συρταριού είναι λερωμένη, φθαρμένη, ραγισμένη ή δεν εφαρμόζει σωστά. • Κάτι στο εσωτερικό εμποδίζει την πόρτα/το συρτάρι να κλείσει σωστά. 	<ul style="list-style-type: none"> • Να συσκευάζετε πάντα καλά τα τρόφιμα. • Κλείστε την πόρτα/το συρτάρι. • Μην ανοίγετε την πόρτα/το συρτάρι πολύ συχνά. • Καθαρίστε τα παρεμβύσματα της πόρτας/του συρταριού ή αντικαταστήστε τα με καινούρια. • Τοποθετήστε ξανά τα ράφια, τις θήκες της πόρτας ή τα εσωτερικά δοχεία για να μπορέσει η πόρτα/το συρτάρι να κλείσει.
Η συσκευή παράγει μη φυσιολογικούς θορύβους.	<ul style="list-style-type: none"> • Η συσκευή δεν βρίσκεται σε επίπεδο δάπεδο. • Η συσκευή έρχεται σε επαφή με ορισμένα αντικείμενα γύρω της. 	<ul style="list-style-type: none"> • Ρυθμίστε τα πόδια της συσκευής για να την οριζοντιώσετε. • Αφαιρέστε τα αντικείμενα γύρω από τη συσκευή.

Πρόβλημα	Πιθανή αιτία	Πιθανή λύση
Ακούγεται ελαφρύς ήχος παρόμοιος με τον ήχο του νερού που κυλάει.	<ul style="list-style-type: none"> Αυτό είναι φυσιολογικό. 	<ul style="list-style-type: none"> -
Θα ακούσετε ένα μπιπ "συναγερμού".	<ul style="list-style-type: none"> Η πόρτα του θαλάμου συντήρησης είναι ανοικτή. 	<ul style="list-style-type: none"> Κλείστε την πόρτα ή απενεργοποιήστε χειροκίνητα το συναγερμό.
Θα ακούσετε έναν ήπιο βόμβο.	<ul style="list-style-type: none"> Λειτουργεί το σύστημα κατά της συμπίκνωσης. 	<ul style="list-style-type: none"> Εμποδίζει τη συμπίκνωση και είναι φυσιολογικό.
Ο εσωτερικός φωτισμός ή το ψυκτικό σύστημα δεν λειτουργεί.	<ul style="list-style-type: none"> Το καλώδιο ρεύματος δεν είναι συνδεδεμένο στην πρίζα. Το καλώδιο ρεύματος έχει υποστεί φθορά. Δεν λειτουργεί η λάμπα LED. 	<ul style="list-style-type: none"> Συνδέστε το καλώδιο ρεύματος. Ελέγξτε την ηλεκτρική παροχή στο δωμάτιο. Επικοινωνήστε με την εταιρεία ηλεκτρισμού! Επικοινωνήστε με το σέρβις για να σας αλλάξει τη λυχνία.
Τα πλαϊνά του περιβλήματος και της ταινίας πόρτας θερμαίνονται.	<ul style="list-style-type: none"> Αυτό είναι φυσιολογικό. 	<ul style="list-style-type: none"> -

9.2 Διακοπή ρεύματος

Σε περίπτωση διακοπής ρεύματος δικτύου, τα τρόφιμα παραμένουν ασφαλή και κρύα για περίπου 16 ώρες. Ακολουθήστε αυτές τις συμβουλές σε παρατεταμένες διακοπές ρεύματος, ειδικά το καλοκαίρι:

- ▶ Ανοίγεται την πόρτα/το συρτάρι το λιγότερο δυνατό.
- ▶ Μην τοποθετείτε επιπλέον τρόφιμα στη συσκευή στη διάρκεια μιας διακοπής ρεύματος.
- ▶ Εάν ειδοποιηθείτε νωρίτερα για μια διακοπή ρεύματος και η διάρκεια της διακοπής είναι μεγαλύτερη από 16 ώρες, φτιάξτε παγάκια και τοποθετήστε τα σε ένα δοχείο στο πάνω μέρος του θαλάμου συντήρησης.
- ▶ Αμέσως μετά τη διακοπή πρέπει να ελέγξετε τα τρόφιμα.
- ▶ Δεδομένου ότι η θερμοκρασία στο ψυγείο θα αυξηθεί στη διάρκεια μιας διακοπής ρεύματος ή άλλης βλάβης, η περίοδος αποθήκευσης θα μειωθεί και η ποιότητα των τροφίμων θα υποβαθμιστεί. Αν αποψυχθεί κάποιο τρόφιμο θα πρέπει είτε να καταναλωθεί, ή να μαγειρευτεί και να ψυχθεί εκ νέου (όπου ισχύει) αμέσως μετά, για να μην τεθεί σε κίνδυνο η υγεία σας.



Ειδοποίηση: Λειτουργία μνήμης κατά τη διακοπή ρεύματος

Μετά την αποκατάσταση της παροχής ρεύματος, η λειτουργία της συσκευής συνεχίζεται με τις ρυθμίσεις που είχαν επιλεγεί πριν τη διακοπή.

10.1 Αποσυσκευασία



ΠΡΟΕΙΔΟΠΟΙΗΣΗ!

- ▶ Η συσκευή είναι βαριά. Να μετακινείται πάντα από τουλάχιστον δύο άτομα.
- ▶ Φυλάξτε όλα τα υλικά συσκευασίας μακριά από παιδιά και απορρίψτε τα με τρόπο φιλικό προς το περιβάλλον.
- ▶ Αφαιρέστε τη συσκευή από τη συσκευασία.
- ▶ Αφαιρέστε όλα τα υλικά συσκευασίας.

10.2 Συνθήκες του περιβάλλοντος

Η θερμοκρασία δωματίου πρέπει να κυμαίνεται πάντα μεταξύ 10 °C και 43 °C, εφόσον μπορεί να επηρεάσει τη θερμοκρασία στο εσωτερικό της συσκευής αλλά και την κατανάλωση ενέργειας. Μην εγκαθιστάτε τη συσκευή κοντά σε συσκευές που εκπέμπουν θερμότητα (φούρνοι, ψυγεία) χωρίς μόνωση.

10.3 Αλλαγή φοράς ανοίγματος πόρτας

Πριν εγκαταστήσετε μόνιμα τη συσκευή, ελέγξτε τη σωστή θέση του μεντεσέ της πόρτας. Εάν χρειαστεί, ανατρέξτε στην ενότητα ΑΛΛΑΓΗ ΦΟΡΑΣ ΑΝΟΙΓΜΑΤΟΣ ΠΟΡΤΑΣ.

10.4 Απαιτούμενος χώρος

Απαιτούμενος χώρος όταν ανοίγει η πόρτα (Εικ. 10.4):

Πλάτος συσκευής σε mm:		Βάθος συσκευής σε mm:	
W1	W2	D1	D2
595	925	580	1200

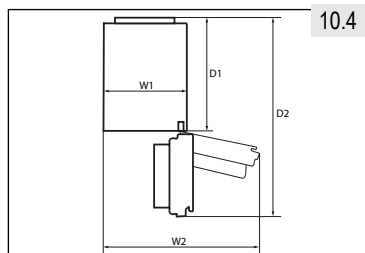

10.5 Διατομή αερισμού

Για να πετύχετε επαρκή αερισμό της συσκευής για λόγους ασφαλείας, πρέπει να τηρείτε τις οδηγίες για τις απαιτούμενες διατομές αερισμού (Εικ. 10.5).

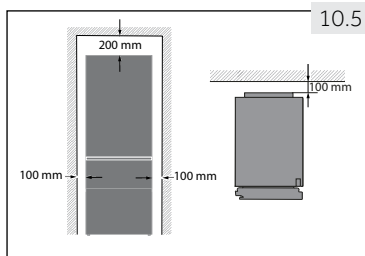

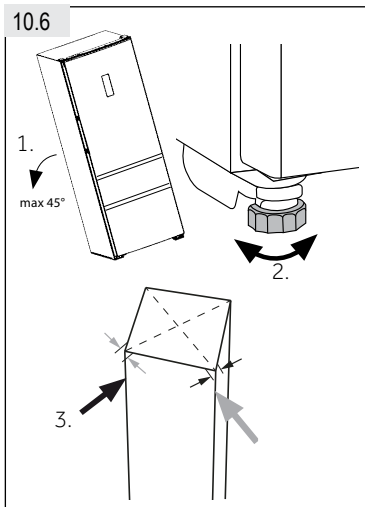

10.6 Ευθυγράμμιση της συσκευής

Η συσκευή πρέπει να τοποθετείται σε επίπεδη και σταθερή επιφάνεια.

1. Γείρετε τη συσκευή ελαφρά προς τα πίσω (Εικ. 10.6).
2. Ρυθμίστε τα ποδαράκια στο επιθυμητό επίπεδο.
3. Μπορείτε να ελέγξετε τη σταθερότητα χτυπώντας ελαφρά εναλλάξ στις διαγωνίους. Η ελαφρά ταλάντευση πρέπει να είναι ίδια και στις δύο κατευθύνσεις. Διαφορετικά, το πλαίσιο μπορεί να παραμορφωθεί με αποτέλεσμα πιθανή διαρροή από τις στεγανοποιήσεις πόρτας. Μια ελαφρά κλίση προς τα πίσω διευκολύνει το κλείσιμο της πόρτας.

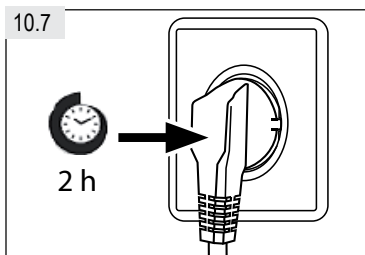

10.7 Χρόνος αναμονής

Το λιπαντικό λάδι που δεν απαιτεί συντήρηση βρίσκεται στον θαλαμίσκο του συμπιεστή. Αυτό το λάδι διαπερνά το κλειστό σύστημα σωλήνων κατά τη πλάγια μεταφορά. Πριν συνδέσετε τη συσκευή στην ηλεκτρική παροχή πρέπει να περιμένετε 2 ώρες (Εικ. 10.7) ώστε το λάδι να επιστρέψει στον θαλαμίσκο.

10.8 Ηλεκτρική σύνδεση

Πριν από κάθε σύνδεση ελέγξτε αν ισχύουν τα εξής:

- ▶ η παροχή ρεύματος, η πρίζα και η ασφάλεια συμφωνούν με τα στοιχεία στην πινακίδα στοιχείων.
- ▶ η πρίζα είναι γειωμένη και δεν χρησιμοποιείται πολύπριζο ή προέκταση.
- ▶ το φως και η πρίζα συμφωνούν αυστηρά με την ετικέτα.

Συνδέστε το φως σε μια κατάλληλη οικιακή πρίζα.



ΠΡΟΕΙΔΟΠΟΙΗΣΗ!

Για να αποφύγετε τυχόν κινδύνους, πρέπει να ζητάτε η αντικατάσταση καλωδίων ρεύματος που έχει υποστεί ζημιά να γίνει από την εξυπηρέτηση πελατών (βλ. κάρτα εγγύησης).

10.9 Αλλαγή φοράς ανοίγματος πόρτας

Πριν συνδέσετε τη συσκευή με την ηλεκτρική παροχή πρέπει να ελέγξετε αν χρειάζεται να αλλάξετε την κατεύθυνση ανοίγματος της πόρτας από τα δεξιά (όπως παραδίδεται) προς τα αριστερά, εφόσον απαιτείται από τη θέση εγκατάστασης και τη χρήση.



ΠΡΟΕΙΔΟΠΟΙΗΣΗ!

- ▶ Η συσκευή είναι βαριά. Απαιτούνται δύο άτομα για να αντιστρέψουν την πόρτα.
- ▶ Πριν από οποιαδήποτε εργασία, αποσυνδέστε τη συσκευή από το ρεύμα.
- ▶ Μη γέρνετε τη συσκευή περισσότερο από 45° γιατί μπορεί να υποστεί βλάβη το σύστημα ψύξης.

Βήματα συναρμολόγησης (Εικ. 10.9):

1. Χρησιμοποιήστε τα αναγκαία εργαλεία.
2. Αποσυνδέστε τη συσκευή.
3. Αφαιρέστε τις πέντε βίδες που στερεώνουν το μπροστινό πλαίσιο (1) και αφαιρέστε το πλαίσιο (2).
4. Αφαιρέστε το μικρό κάλυμμα του μπροστινού πλαισίου από την αριστερή προς τη δεξιά πλευρά.
5. Αποσυνδέστε το καλώδιο σύνδεσης
6. Αφαιρέστε το κάλυμμα πάνω μεντεσέ (1) και ξεβιδώστε τον πάνω μεντεσέ (τρεις βίδες) στη δεξιά πλευρά (2).
7. Ανασηκώστε τη χαλαρωμένη πάνω πόρτα προσεκτικά από τον κάτω μεντεσέ.
8. Γυρίστε την πόρτα ανάποδα, ξεβιδώστε το κάλυμμα (1) και το στοπ της πόρτας (2) με το εξάρτημα στερέωσης (3).
9. Πάρτε το νέο κάλυμμα (1) και το στοπ της πόρτας (2) με το εξάρτημα στερέωσης (3) από τη σακούλα αξεσουάρ και βιδώστε τα στην αντίθετη πλευρά.
10. Αφαιρέστε τον κάτω μεντεσέ της πάνω πόρτας.
11. Αλλάξτε θέσεις στις τάπες και στη βίδα στο πλάι.

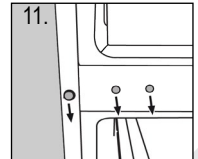
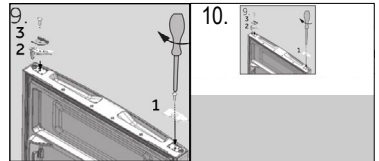
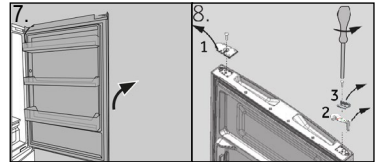
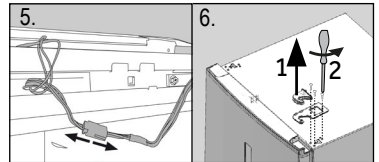
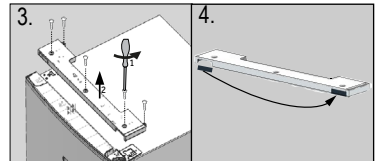
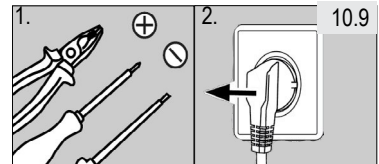

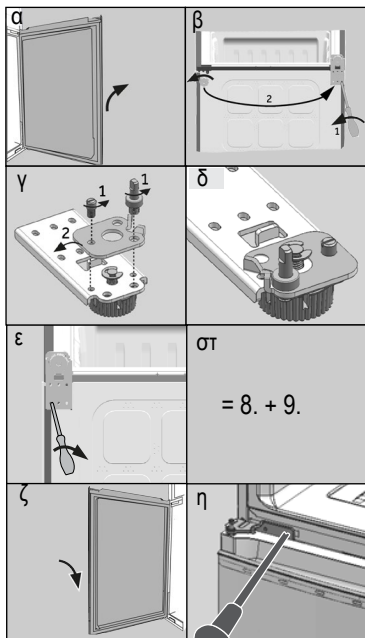

Τα επόμενα βήματα (α-στ) είναι απαραίτητα μόνο για μοντέλα με δύο πόρτες:

- α) Αφαιρέστε την κάτω πόρτα
- β) Για το βήμα αυτό χρειάζονται δύο άτομα: ένα να κρατά τη συσκευή στη θέση της και ένα να πραγματοποιεί τα βήματα συναρμολόγησης!

Γείρετε τη συσκευή ελαφρά προς τα πίσω και αφαιρέστε τον κάτω μεντεσέ με τα πόδια (1). Επίσης αλλάξτε τη θέση των άλλων ποδιών (2).

- γ) Ξεβιδώστε τις δύο ακέφαλες βίδες (1), αφαιρέστε τον κάτω μεντεσέ, περιστρέψτε 180° (2) και
- δ) στερεώστε πάλι τον κάτω μεντεσέ με τις 2 ακέφαλες βίδες
- ε) Ξεβιδώστε τον κάτω μεντεσέ προς την αριστερή πλευρά της συσκευής.
- στ) Ακολουθήστε τα βήματα 8 και 9.

- ζ) Ανασηκώστε την κάτω πόρτα προσεκτικά στον κάτω μεντεσέ έτσι ώστε ο άξονας να εφαρμόζει στον κύλινδρο του μεντεσέ.

Βεβαιωθείτε ότι ο άξονας εφαρμόζει μέσα στον κύλινδρο του μεντεσέ της κάτω πόρτας.

- η) Αφαιρέστε το νέο μεντεσέ από την τσάντα των αξεσουάρ και βιδώστε τον στην αριστερή πλευρά της συσκευής.

- 12. Αφαιρέστε το νέο κάτω μεντεσέ πάνω πόρτας από την τσάντα των αξεσουάρ και βιδώστε τον στην αριστερή πλευρά της συσκευής.

- 13. Ανασηκώστε την πάνω πόρτα προσεκτικά στον κάτω μεντεσέ έτσι ώστε ο άξονας να εφαρμόζει στον κύλινδρο του μεντεσέ.

Βεβαιωθείτε ότι ο άξονας εφαρμόζει μέσα στον κύλινδρο του μεντεσέ της κάτω πόρτας.

- 14. Αφαιρέστε τον πάνω μεντεσέ από την τσάντα των αξεσουάρ. Περάστε το καλώδιο σύνδεσης από τον πάνω μεντεσέ και στερεώστε τον πάνω μεντεσέ με τις τρεις βίδες στην αριστερή πλευρά της συσκευής.

- 15 Τοποθετήστε το κάλυμμα του μεντεσέ (παραδίδεται στην τσάντα αξεσουάρ) πάνω στον μεντεσέ.

- 16. Συνδέστε το καλώδιο σύνδεσης και στερεώστε το στο άνοιγμα.

- 17. Επανατοποθετήστε το μπροστινό πλαίσιο και στερεώστε το με τις πέντε βίδες.

- 18 Αφαιρέστε το νέο κάλυμμα από την τσάντα των αξεσουάρ και βιδώστε τον στη δεξιά πλευρά της πάνω πόρτας.

Αφού αλλάξετε την πόρτα, βεβαιωθείτε ότι τα παρεμβύσματα της πόρτας είναι σωστά τοποθετημένα και ότι όλες οι βίδες είναι καλά σφιγμένες.

11.1 Δελτίο προϊόντος σύμφωνα με τον κανονισμό ΕΕ αριθ. 1060/2010

Εμπορικό σήμα	Haier		
Κωδικός μοντέλου	AFE635C*J HB635C*J	AFE635C*JW	AFE735C*J
Κατηγορία μοντέλου	Ψυγειοκαταψύκτης		
Κλάση ενεργειακής απόδοσης	A+	A+	A++
Ετήσια κατανάλωση ενέργειας (kWh/έτος) ¹⁾	337	337	265
Όγκος αποθήκευσης συντήρησης (L) ²⁾	233	228	233
Όγκος αποθήκευσης κατάψυξης (L)	97	97	97
Διαβάθμιση αστέρων	✳️ ***		
Θερμοκρασία άλλων χώρων > 14 °C	Δεν έχει εφαρμογή		
Σύστημα Frostfree (χωρίς πάγο)	Ναι		
Ασφάλεια έναντι διακοπής ρεύματος (h)	13		
Ικανότητα κατάψυξης (κιλά/24 ώρες)	12		
Κατηγορία κλίματος Αυτή η συσκευή προορίζεται για χρήση σε θερμοκρασία περιβάλλοντος μεταξύ 10 °C και 43°C.	SN/N/ST/T		
Εκπομπές αερόφερτου ακουστικού θορύβου (db(A) αναφ. με 1pW)	40		
Τύπος κατασκευής	Ελεύθερης τοποθέτησης		

¹⁾ με βάση αποτελέσματα τυποποιημένων δοκιμών για 24 ώρες. Η πραγματική κατανάλωση ενέργειας εξαρτάται από τον τρόπο χρήσης και τη θέση της συσκευής.

²⁾ μπορείτε να αφαιρέσετε το κάλυμμα για να αυξήσετε τον όγκο του διαμερίσματος MyZone.

Εμπορικό σήμα	Haier	
	CFE635C*J HRF-635C*J	CFE735C*J
Κωδικός μοντέλου		
Κατηγορία μοντέλου	Ψυγείοκαταψύκτης	
Κλάση ενεργειακής απόδοσης	A+	A++
Ετήσια κατανάλωση ενέργειας (kWh/έτος) ¹⁾	350	275
Όγκος αποθήκευσης συντήρησης (L) ²⁾	233	233
Όγκος αποθήκευσης κατάψυξης (L)	108	108
Διαβάθμιση αστέρων	* ** *	
Θερμοκρασία άλλων χώρων > 14 °C	Δεν έχει εφαρμογή	
Σύστημα Frostfree (χωρίς πάγο)	Ναι	
Ασφάλεια έναντι διακοπής ρεύματος (h)	13	
Ικανότητα κατάψυξης (κιλά/24 ώρες)	12	
Κατηγορία κλίματος Αυτή η συσκευή προορίζεται για χρήση σε θερμοκρασία περιβάλλοντος μεταξύ 10 °C και 43°C.	SN/N/ST/T	
Εκπομπές αερόφερτου ακουστικού θορύβου (db(A) αναφ. με 1pW)	40	
Τύπος κατασκευής	Ελεύθερης τοποθέτησης	

¹⁾ με βάση αποτελέσματα τυποποιημένων δοκιμών για 24 ώρες. Η πραγματική κατανάλωση ενέργειας εξαρτάται από τον τρόπο χρήσης και τη θέση της συσκευής.

²⁾ μπορείτε να αφαιρέσετε το κάλυμμα για να αυξήσετε τον όγκο του διαμερίσματος MyZone.

11.2 Πρόσθετα τεχνικά χαρακτηριστικά

Μοντέλο	AFE635C*J HB635C*J	AFE635C*JW	AFE735C*J
Τάση/Συχνότητα	220-240V ~/ 50Hz		
Ρεύμα εισόδου (A)	0.7	0.7	1.4
Ασφάλεια ρεύματος δικτύου (A)	5.0		
Ψυκτικό μέσο	R600a		
Συνολικός όγκος (L)	370	365	370
Ωφέλιμος όγκος (L)	330	325	330
Διαστάσεις (Β/Π/Υ σε mm)	657		
Βάθος	595		
Πλάτος	1905		
Ύψος	1905		

Μοντέλο	CFE635C*J HRF-635C*J	CFE735C*J
Τάση/Συχνότητα	220-240V ~/ 50Hz	
Ρεύμα εισόδου (A)	1.2	1.4
Ασφάλεια ρεύματος δικτύου (A)	5.0	
Ψυκτικό μέσο	R600a	
Συνολικός όγκος (L)	375	
Ωφέλιμος όγκος (L)	341	
Διαστάσεις (Β/Π/Υ σε mm)	657	
Βάθος	595	
Πλάτος	1905	
Ύψος	1905	

11.3 Πρότυπα και Οδηγίες

Το προϊόν αυτό ικανοποιεί τις απαιτήσεις όλων των εφαρμοστέων Οδηγιών ΕΚ και των αντίστοιχων εναρμονισμένων προτύπων που προβλέπονται για τη σήμανση CE.

Συνιστάται το τμήμα εξυπηρέτησης πελατών της Haier και η χρήση γνήσιων ανταλλακτικών. Εάν αντιμετωπίζετε οποιοδήποτε πρόβλημα με τη συσκευή σας, ελέγξτε αρχικά την ενότητα **ΑΝΤΙΜΕΤΩΠΙΣΗ ΠΡΟΒΛΗΜΑΤΩΝ**.

Εάν δεν βρείτε κάποια λύση εκεί, επικοινωνήστε

- ▶ με τον αντιπρόσωπο της περιοχής σας ή
- ▶ αναζητήστε την ενότητα Σέρβις & Υποστήριξη (Service & Support) στον ιστότοπο www.haier.com, όπου μπορείτε να βρείτε αριθμούς τηλεφώνου και απαντήσεις σε συχνές ερωτήσεις (FAQ) και όπου μπορείτε να ενεργοποιήσετε το αίτημα για σέρβις.

Πριν επικοινωνήσετε με το τμήμα σέρβις, βεβαιωθείτε ότι έχετε διαθέσιμα τα ακόλουθα στοιχεία. Μπορείτε να βρείτε τις πληροφορίες στην πινακίδα στοιχείων.

Μοντέλο _____ Αρ. Σειράς _____

Επίσης, ελέγξτε την κάρτα εγγύησης που παρέχεται μαζί με το προϊόν σε περίπτωση κάλυψης εγγύησης.

Για γενικές επαγγελματικές ερωτήσεις, βρείτε παρακάτω τις διευθύνσεις μας στην Ευρώπη:

Ευρωπαϊκές διευθύνσεις της Haier			
Χώρα*	Ταχυδρομική διεύθυνση	Χώρα*	Ταχυδρομική διεύθυνση
Ιταλία	Haier Europe Trading SRL Via De Cristoforis, 12 21100 Varese ΙΤΑΛΙΑ	Γαλλία	Haier France SAS 3-5 rue des Graviers 92200 Neuilly sur Seine ΓΑΛΛΙΑ
Ισπανία Πορτογαλία	Haier Iberia SL Pg. Garcia Faria, 49-51 08019 Barcelona ΙΣΠΑΝΙΑ	Βέλγιο-FR Βέλγιο-NL Ολλανδία Λουξεμβούργο	Haier Benelux SA Anderlecht Route de Lennik 451 ΒΕΛΓΙΟ
Γερμανία Αυστρία	Haier Deutschland GmbH Hewlett-Packard-Str. 4 D-61352 Bad Homburg ΓΕΡΜΑΝΙΑ	Πολωνία Τσεχία Ουγγαρία Ελλάδα Ρουμανία Ρωσία	Haier Poland Sp. zo.o. Al. Jerozolimskie 181B 02-222 Warszawa ΠΟΛΩΝΙΑ
Ηνωμένο Βασίλειο	Haier Appliances UK Co.Ltd. One Crown Square Church Street East Woking, Surrey, GU21 6HR Ην. Βασίλειο		

* Για περισσότερες πληροφορίες ανατρέξτε στον ιστότοπο www.haier.com

HRF_HB_AFE_CFE*35C*J_EL-V03_190103

Haier



Koelvriescombinatie

AFE635C*J

AFE735C*J

AFE635C*JW

CFE635C*J

CFE735C*J

HRF-635C*J

HB635C*J

*=Kleurcode

NL

Haier

Dank u voor uw aankoop van dit Haier product.

Lees deze handleiding grondig voor u het apparaat in gebruik neemt. De handleiding bevat belangrijke informatie die u zal helpen uw apparaat optimaal te gebruiken en het veilig en correct te installeren, gebruiken en onderhouden.

Bewaar deze handleiding zodat u hem steeds kunt raadplegen voor het veilig en correct gebruik van het apparaat.

Als u het apparaat verkoopt, wegschenkt, of achterlaat wanneer u verhuist, moet u deze handleiding ook meegeven zodat de nieuwe eigenaar vertrouwd kan raken met het apparaat en de veiligheidswaarschuwingen.



Legende

Waarschuwing - Belangrijke veiligheidsinformatie



Algemene informatie en tips



Milieu-informatie

Verwijdering



Help het milieu en de gezondheid te beschermen. Plaats de verpakking in de geschikte containers om het te recyclen. Help afval van elektrische en elektronische apparaten recyclen. Gooi apparaten die voorzien zijn van dit symbool niet weg met huishoudelijk afval. Retourneer het product naar uw lokale instelling of neem contact op met uw gemeentelijk kantoor.



WAARSCHUWING!

Risico op letsels of verstikking!

Koelmiddelen en gassen moeten door professionals worden verwijderd. Zorg ervoor dat de leiding van het koelcircuit niet beschadigd is voor het correct verwijderd wordt. Ontkoppel het apparaat van het netwerk. Snijd het netsnoer door en verwijder het. Verwijder de lades, de sleuven en de scharnieren en afdichtingen om te vermijden dat kinderen of huisdieren in het apparaat vastgeklemd kunnen raken.

1- Veiligheidsinformatie	4
2- Beoogd gebruik	8
3- Productbeschrijving	9
4- Bedieningspaneel	12
5- Gebruik	13
6- Energiebesparende tips	20
7- Functies	21
8- Onderhoud en reiniging	24
9- Probleem oplossen	26
10- Installatie	29
11- Technische gegevens	33
12- Klantendienst	36

Voor u het apparaat de eerste maal inschakelt, moet u het veiligheidsadvies lezen!:



WAARSCHUWING!

Voor de eerste ingebruikname

- ▶ Zorg ervoor dat er geen schade is opgetreden tijdens het transport.
- ▶ Verwijder alle verpakking en buiten de buurt van kinderen bewaren.
- ▶ Wacht minimum twee uur voor u het apparaat monteert om zeker te zijn dat het koelcircuit correct en efficiënt werkt.
- ▶ Het apparaat moet altijd door minimum twee personen worden gedragen omdat het zo zwaar is.

Installatie

- ▶ Het apparaat moet in een goed geventileerde locatie worden geplaatst. Zorg ervoor dat er minimum 20cm boven en 10cm rond het apparaat wordt gelaten.
- ▶ Plaats het apparaat nooit in een vochtige locatie waar de kans bestaat dat water op de koelkast spat. Reinig en droog waterspatten en vlekken met en zachte, schone doek.
- ▶ U mag het apparaat niet installeren in direct zonlicht of in de buurt van warmtebronnen (bijv. fornuizen, verwarming).
- ▶ Installeer en nivelleer het apparaat in een ruimte die geschikt is voor de afmetingen en de toepassing van het apparaat.
- ▶ Houd de ventilatieopeningen in het apparaat of de ingebouwde structuur vrij van belemmeringen.
- ▶ Zorg ervoor dat de elektrische informatie op het naamplaatje overeenstemt met de stroomtoevoer. Zo niet moet u contact opnemen met een elektricien.
- ▶ Het apparaat werkt met een voeding van 220-240 VAC/50 Hz. Abnormale spanningsschommelingen kunnen ertoe leiden dat het apparaat niet start, of de temperatuurcontrole of de compressor beschadigen, of er kan abnormaal lawaai ontstaan tijdens de werking. In een dergelijk geval wordt een automatische regelaar gemonteerd.
- ▶ Gebruik een afzonderlijke aardgeleider voor de voeding die eenvoudig toegankelijk moet zijn. Het apparaat moet geaard worden.
- ▶ **Enkel voor het VK:** Het netsnoer van het apparaat is uitgerust met een driepolige stekker (aarding) die past in een driepolige (geaarde) stekker. Snij de derde pin (aarding) nooit weg of demonteer ze niet. De stekker moet ook na de installatie toegankelijk zijn.
- ▶ Gebruik geen multi-stekker adapters of verlengsnoeren.
- ▶ Zorg ervoor dat het netsnoer niet geklemd zit onder de koelkast. Stap niet op het netsnoer.
- ▶ Beschadig het koelmiddelcircuit niet.

**WAARSCHUWING!****Dagelijks gebruik**

- ▶ Dit apparaat mag worden gebruikt door kinderen van 8 jaar en ouder en personen met een verminderde fysiek, gevoelsmatig en mentaal vermogen of een gebrek aan ervaring en kennis als ze onder toezicht staan of instructies krijgen met betrekking tot het veilige gebruik van het apparaat en de betrokken risico's.
- ▶ Houd het apparaat uit de buurt van kinderen jonger dan 3 jaar oud tenzij ze onder constant toezicht staan.
- ▶ Kinderen mogen niet spelen met het apparaat.
- ▶ Als er een lichtgaslek of ander ontvlambaar gaslek ontstaat in de buurt van het apparaat moet u de klep van het lekkend gas sluiten, de deuren en ramen openen en de stekker niet verwijderen of niet in het stopcontact voeren.
- ▶ Denk eraan dat het apparaat ingesteld is voor een werking binnen een specifiek temperatuurbereik van 10 tot 43°C. Het apparaat werkt mogelijk niet als het gedurende een langere periode aan hogere of lagere temperatuur wordt ingesteld.
- ▶ Plaats geen onstabiele artikelen (zware voorwerpen, containers gevuld met water) bovenop het apparaat om persoonlijke letsels te vermijden veroorzaakt door het vallen of door elektrische schokken door het contact met water.
- ▶ Trek niet aan de deurladen. De deur kan scheef getrokken worden, het flessenrek kan weg worden getrokken, of het apparaat kan omver kantelen.
- ▶ Open en sluit de deuren enkel bij de handvaten. De opening tussen de deuren en de kast is bijzonder smal. Voer uw handen niet in deze zones om te vermijden dat uw vingers geklemd zouden raken. Zorg ervoor dat niemand in de weg staat wanneer u de deur van de koelkast opent of sluit.
- ▶ Berg geen ontvlambaar, explosief of corrosief materiaal op in het apparaat of in de buurt.
- ▶ Bewaar geen medicijnen, bacteriën of chemische stoffen in het apparaat. Dit apparaat is een huishoudelijk apparaat. Het is niet aanbevolen materiaal op te slaan die strikte temperaturen vereisen.
- ▶ Berg geen vloeistoffen op in flessen of blikjes (met uitzondering van drank met een hoog alcoholpercentage), in het bijzonder koolzuurhoudende drank, op in het vriesvak want deze kunnen barsten tijdens het invriezen.
- ▶ Controleer de toestand van de etenswaren als het opgewarmd of ingevroren werd.



WAARSCHUWING!

Dagelijks gebruik

- ▶ Stel geen nodeloos lage temperatuur in in het koelvak. Negatieve temperaturen kunnen optreden bij hoge instellingen. Let op: Flessen kunnen barsten.
- ▶ Raak geen ingevroren etenswaren aan met natte handen (draag handschoenen). Eet zeker nooit ijslolly's onmiddellijk uit het vriesvak. Het risico bestaat dat u uw tong bevriest of vorstblaren gevormd worden. EHBO: onmiddellijk onder stromend water houden. Niet wegtrekken!
- ▶ Raak de binnenzijde van vriesvak niet aan als het in werking is, in het bijzonder als uw handen nat zijn, want uw handen kunnen vastvriezen aan het oppervlak.
- ▶ Ontkoppel het apparaat in het geval van een stroompanne of voor elke reinigingsbeurt. Wacht minimum 5 minuten voor u het apparaat opnieuw opstart aangezien het herhaaldelijk starten de compressor kan beschadigen.
- ▶ Gebruik geen elektrische apparaten in de etenswaren opbergvakken van het apparaat, tenzij ze van het type zijn dat wordt aanbevolen door de fabrikant.

Onderhoud & reinigen

- ▶ Zorg ervoor dat kinderen onder toezicht staan als ze het apparaat reinigen of onderhouden.
- ▶ Verwijder de stekker uit het stopcontact voor u onderhoudswerkzaamheden uitvoert. Wacht minimum 5 minuten voor u het apparaat opnieuw opstart aangezien het herhaaldelijk starten de compressor kan beschadigen.
- ▶ U mag nooit aan het netsnoer trekken om de stekker uit het stopcontact te verwijderen.
- ▶ Krab geen vorst of ijs weg met scherpe voorwerpen. Gebruik geen sprays, elektrische verwarmingstoestellen zoals een verwarming, haardroger, stoomreinigers of andere warmtebronnen om schade aan de plastic onderdelen te vermijden.
- ▶ Gebruik geen mechanische apparaten of andere middelen om het ontdooiproces te versnellen behalve de middelen aanbevolen door de fabrikant.
- ▶ Als het netsnoer beschadigd is, moet het worden vervangen door de fabrikant, zijn onderhoudsdienst of dergelijk gekwalificeerde personen om ieder risico uit te sluiten.

**WAARSCHUWING!****Onderhoud & reinigen**

- ▶ Probeer het apparaat nooit zelf te repareren. Neem contact op met onze klantendienst om reparaties te laten uitvoeren.
- ▶ Verwijder het stof minimum een maal per jaar van de achterzijde van het apparaat om brandgevaar of een hoger energieverbruik te voorkomen.
- ▶ Spray niet op het apparaat of spoel het niet voor de reiniging.
- ▶ Gebruik geen waterspray of stoom om het apparaat te reinigen.
- ▶ Reinig de koude glazen platen niet met warm water. Plotse temperatuurwijzigingen kunnen het glas doen breken.

Koelgasinformatie**WAARSCHUWING!**

Het apparaat bevat het ontvlambare koelmiddel ISOBUTHAAN (R600a). Zorg ervoor dat het koelcircuit niet beschadigd is tijdens het transport of de installatie. Lekkend koelmiddel kan letsels veroorzaken aan de ogen of ontvlammen. Als er schade optreedt, moet u het uit de buurt van open vlammen houden, de ruimte grondig ventileren, de netsnoeren **niet** verwijderen uit of invoeren in stopcontact. Licht de klantendienst in.

Als uw ogen in contact komen met het koelmiddel moet u onmiddellijk spoelen in stromend water en onmiddellijk contact opnemen met uw oogspecialis.

**WAARSCHUWING!**

- ▶ Zorg ervoor dat u geen brand veroorzaakt door brandbaar materiaal te ontsteken.
- ▶ **WAARSCHUWING:** Wanneer u het apparaat plaatst, moet u ervoor zorgen dat het netsnoer niet geklemd of beschadigd wordt.
- ▶ **WAARSCHUWING:** Plaats geen meervoudige draagbare stekers-stopcontacten of draagbare voedingen aan de achterzijde van het apparaat plaatsen.

2.1 Beoogd gebruik

Dit apparaat is bedoeld om etenswaren te koelen en in te vriezen. Het werd exclusief ontworpen voor gebruik in droge huishoudelijke ruimten. Het is niet bedoeld voor commercieel of industrieel gebruik.

Wijzigingen aan het apparaat zijn niet toegelaten. Onbedoeld gebruik kan gevaar en het verlies van de garantie betekenen.



Opgelet

Omwille van technische wijzigingen en uiteenlopende modellen kunnen de illustraties in deze handleiding verschillen van uw model.

3.1.1 Afbeeldingen van de apparaten (AFE reeks Afb. 3.1.1)



A: Koelkast compartiment

- 1 Koelkast LED-lamp
- 2 Luchtleiding en sensor (achterpaneel)
- 3 Naamplaatje
- 4 Glazen leggers
- 5 OK-Temperatuurindicator
- 6 Glazen legger
- 7 Luchtleiding
- 8 MyZone glazen legger
- 9 MyZone vershoudszone
- 10 Deurrek

B: Vriesvak

- 11 Bovenste vriesvak met voor-vriesrek
- 12 Onderste vriesvak lade
- 13 Instelbare voetjes

Waterdispenser (indien beschikbaar)

- 14 Waterdispenser
- 15 Waterreservoir

i Opgelet

Omwille van technische wijzigingen en uiteenlopende modellen kunnen de illustraties in deze handleiding verschillen van uw model.

3.1.2 Afbeeldingen van de apparaten (CFE reeks Afb. 3.1.2)

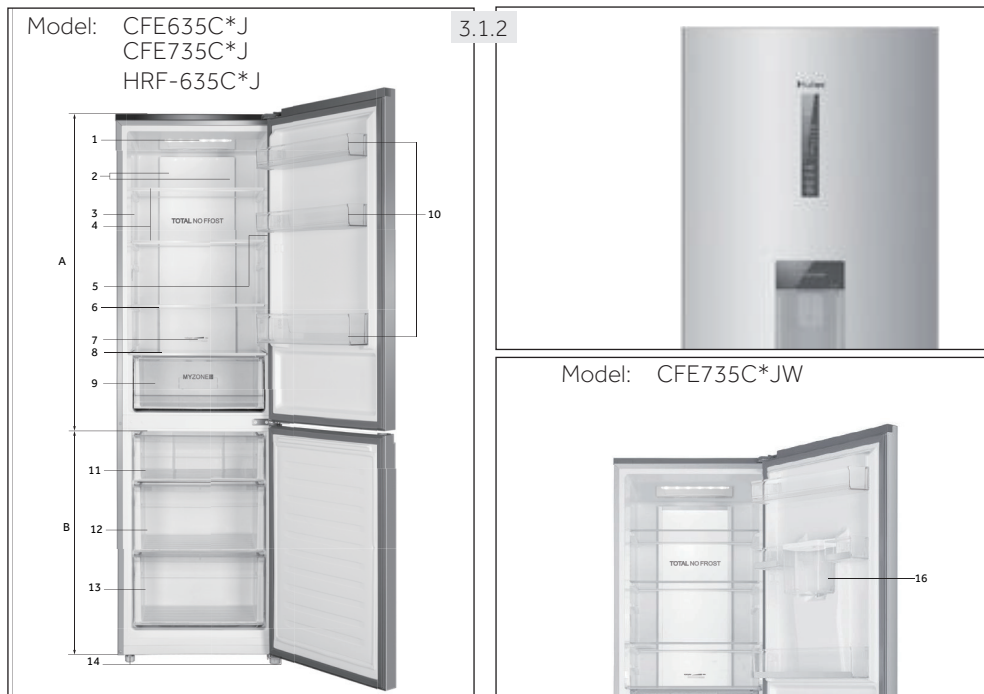

*=Kleurcode

A: Koelkast compartiment

- 1 Koelkast LED-lamp
- 2 Luchtleiding en sensor (achterpaneel)
- 3 Naamplaatje
- 4 Glazen leggers
- 5 OK-Temperatuurindicator
- 6 Glazen legger
- 7 Luchtleiding
- 8 MyZone glazen legger
- 9 MyZone vershoudszone
- 10 Deurrek

B: Vriesvak

- 11 Bovenste vriesvak
- 12 Middelste vriesvak
- 13 Onderste vriesvak
- 14 Instelbare voetjes
- 15 Waterdispenser
- 16 Waterreservoir

3.2 Accessoires

Controleer de accessoires en literatuur op basis van de onderstaande lijst (Afb. 2.2):

Bewaar de accessoires en literatuur voor de installatie en het onderhoud.

3.2



Ijslade met deksel

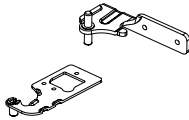

Deurscharnieren

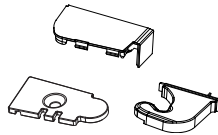

Deksels



Deurstop



Eierhouder



Energie label



Garantiekaart



Gebruikershandleiding

Bedieningspaneel (Afb. 4)

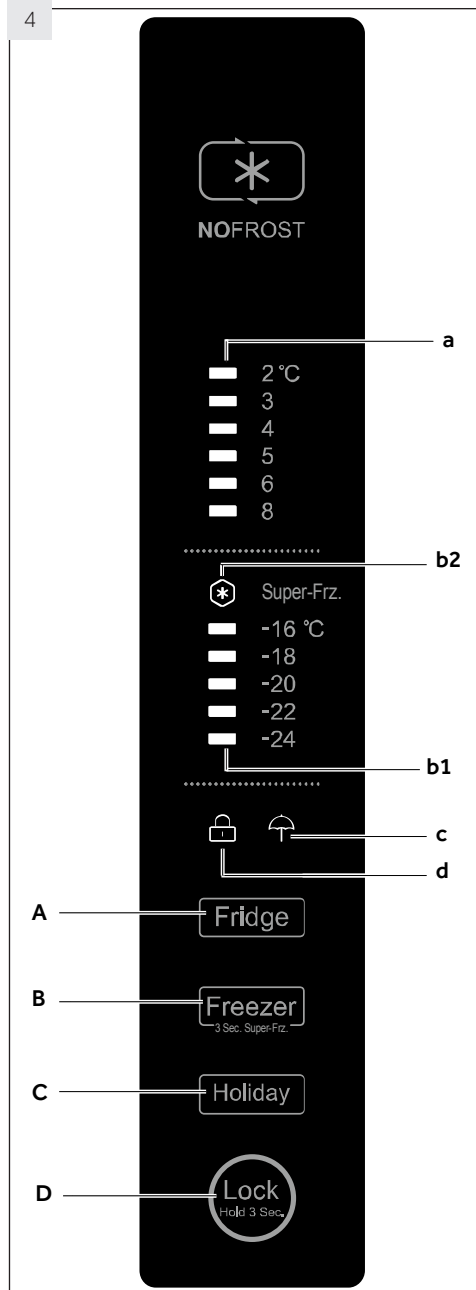

Sleutels:

- A Koelkast temperatuurinstelling
- B Diepvriezer temperatuurinstelling en Super-Freeze functie aan/uit
- C Vakantiefunctie aan/uit
- D Paneel vergrendeling/ontgrendelen

Indicatoren:

- a Temperatuur koelvak
- b1 Temperatuur vriesvak
- b2 Super-Freeze functie ("Super-Frz.")
- c Vakantiefunctie
- d Paneel vergrendeling

5.1 Voor de eerste ingebruikname

- ▶ Verwijder alle verpakking, houd ze uit de buurt van kinderen en verwijder ze op een milieuvriendelijke wijze.
- ▶ Reinig de binnen- en buitenzijde van het apparaat met water en een zacht reinigingsmiddel voor u er etenswaren in plaatst.
- ▶ Nadat het apparaat genivelleerd en gereinigd is, moet u minimum 2 uur wachten voor u het aansluit op het elektrisch net. Zie sectie INSTALLATIE.
- ▶ Koel de vakken aan hoge instellingen voor u etenswaren in de koelkast of diepvriezer plaatst. De Super-Freeze functie helpt het vriesvak snel af te koelen.
- ▶ De temperatuur van de koelkast en diepvriezer worden automatisch ingesteld op 5°C en -18°C respectievelijk. Dit zijn de aanbevolen instellingen. Indien ingesteld kunt u deze temperaturen handmatig wijzigen. Raadpleeg DE TEMPERATUUR AANPASSEN.

5.2 Sensortoetsen

De knoppen op het bedieningspaneel zijn sensortoetsen die al reageren als u ze licht aanraakt met de vinger.

5.3 Het apparaat in- of uitschakelen

Het apparaat schakelt in zodra het wordt aangesloten op het elektrisch net.

Wanneer het apparaat de eerste maal wordt ingeschakeld geven de temperatuurindicatoren "a" en "b1" de vooringestelde waarden weer (raadpleeg OPMERKING).



Opgelet: Voorinstellingen

- ▶ Het apparaat is vooraf ingesteld op de aanbevolen temperatuur van 5°C (koelkast) en -18°C (diepvriezer). In normale omstandigheden moet u een temperatuur instellen.
- ▶ Als het apparaat ingeschakeld wordt na een ont koppeling van het netwerk kan het tot 12 uur duren voor de correcte temperaturen worden bereikt.

Maak het apparaat leeg voor u het uitschakelt. Om het apparaat uit te schakelen, moet u het netsnoer uit het stopcontact verwijderen.

5.4 Stand-by modus

Het scherm schakelt automatisch uit 30 seconden nadat u een toets hebt ingedrukt. Het scherm wordt automatisch vergrendeld. Het licht automatisch op wanneer een knop wordt ingedrukt of de deur wordt geopend.

5.5 Vergrendeling/ontgrendeling paneel



Opgelet: Paneel vergrendeling

Het bedieningspaneel wordt automatisch geblokkeerd tegen inschakeling als er geen knop gedurende 30 seconden wordt aangeraakt. Het bedieningspaneel moet ontgrendeld zijn voor alle instellingen.

- ▶ Raak toets "D" aan gedurende 3 seconden om alle panelelementen te blokkeren tegen inschakeling (Afb. 5.5.1).
- ▶ De betrokken "d" indicator wordt nu weergegeven (Afb. 5.5.2).
- ▶ Om te ontgrendelen, raakt u de knop opnieuw aan.

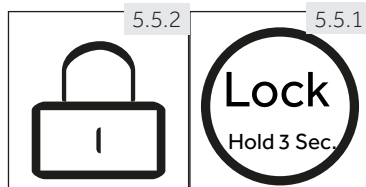

5.6

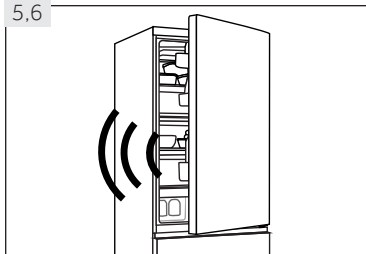

5.6 Deur opening alarm

Als de deur van de koelkast wordt geopend gedurende meer dan 1 minuten weerklinkt het openingsalarm (Afb. 5.6). Het alarm kan worden uitgeschakeld door de deur te sluiten. Als de deur open wordt gelaten gedurende meer dan 7 minuten schakelt het licht in de koelkast automatisch uit en de verlichting van het bedieningspaneel schakelt automatisch uit.

5.7 De temperatuur aanpassen

De interne temperaturen worden beïnvloed door de volgende factoren:

- ▶ Omgevingstemperatuur
- ▶ Regelmaat van het openen van de deur
- ▶ Hoeveelheid opgeborgen etenswaren
- ▶ Installatie van het apparaat

5.7.1

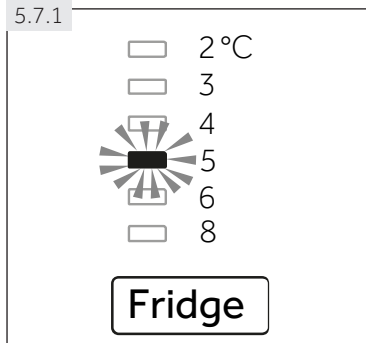

5.7.1 De temperatuur van de koelkast aanpassen

1. Ontgrendel het paneel door de "D" toets aan te raken als het vergrendeld is (Afb. 5.5.1).
2. Raak de "A" toets (Koelkast) herhaaldelijk aan tot de gewenste waarde van de temperatuurindicator "a" knippert (Afb. 5.7.1). De optimale temperatuur in de koelkast is 5 °C. Koudere temperaturen resulteren in onnodig energieverbruik.
3. Na een aantal seconden licht de temperatuurindicator "a" voortdurend op en de instellingen worden bevestigd.

5.7.2

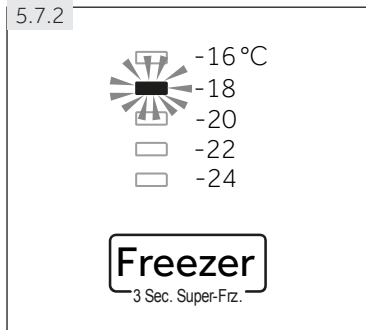

5.7.2 De temperatuur van de koelkast aanpassen

1. Ontgrendel het paneel door de "D" toets aan te raken als het vergrendeld is (Afb. 5.5.1).
2. Raak de "B" toets (Diepvriezer) herhaaldelijk aan tot de gewenste waarde van de temperatuurindicator "b1" knippert. (Afb. 5.7.2). De optimale temperatuur in de diepvriezer is -18°C. Koudere temperaturen resulteren in onnodig energieverbruik.
3. Na een aantal seconden licht de temperatuurindicator "b1" voortdurend op en de instellingen worden bevestigd.



Opgelet: Conflict met andere functies

De temperatuur in het overeenstemmende vak kan niet worden aangepast als een andere functie (Super-Freeze of Vakantie) wordt ingeschakeld of als het scherm vergrendeld is. De overeenstemmende indicator knippert samen.

5.8 Super-Freeze functie

Verse etenswaren moeten zo snel mogelijk volledig worden ingevroren. Dit bewaart de optimale voedingswaarde, het uiterlijk en smaak. De Super freeze functie versnelt het invriezen van verse etenswaren en beschermt de al bewaarde etenswaren tegen ongewenst opwarmen. Als u een grote hoeveelheid etenswaren moet invriezen, is het aanbevolen de Super freeze functie 24 uur voor het gebruik in te stellen.

1. Ontgrendel het paneel door de "D" toets aan te raken als het vergrendeld is (Afb. 5.5.1).
2. Raak de "B" (Diepvriezer) toets gedurende 3 seconden aan; indicator "b2" licht op en de functie wordt ingeschakeld (Afb. 5.8).
3. Dezelfde bewerking kan de Super-Freeze functie afsluiten.



Opgelet: Automatische uitschakeling

De Super-Freeze functie wordt automatisch uitgeschakeld na 56 uur. De toepassing wordt dan bestuurd op de eerder ingestelde temperatuur.

5.9 Vakantiefunctie

Deze functie stelt de temperatuur van de koelkast permanent in op 17°C.

Dit biedt de mogelijkheid de deur van de lege koelkast gesloten te laten zonder dat dit geurtjes of schimmel veroorzaakt - tijdens een langdurige afwezigheid (bijv. tijdens een vakantie). Het vriesvak kan vrij geworden ingesteld.

1. Ontgrendel het paneel door de "D" toets aan te raken als het vergrendeld is (Afb. 5.5.1).
2. Raak de "C" (Vakantie) toets aan; indicator "c" licht op en de functie wordt ingeschakeld (Afb. 5.9).
3. Dezelfde bewerking kan de Vakantie functie afsluiten.

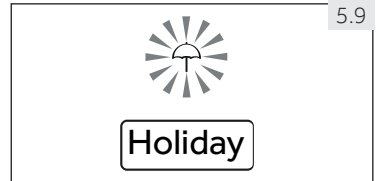

WAARSCHUWING!

Als de Vakantiefunctie ingeschakeld is, mogen geen etenswaren in het koelvak worden bewaard. De temperatuur van +17°C is te hoog om etenswaren te bewaren.



Opgelet: Automatische foutweergave

Wanneer indicator "a" of "b1" blijft knipperen omwille van een defect moet u zo snel mogelijk contact opnemen met de professionele dienst na verkoop.

5.10

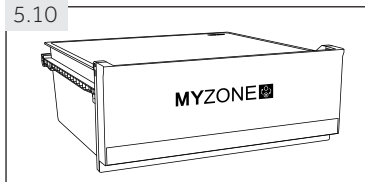

5.10 MyZone vershoudszone

Het koelvak is uitgerust met een MyZone vershoudszone (Afb. 5.10). In overeenstemming met de opbergvereisten van de etenswaren kan de meest geschikte temperatuur worden geselecteerd voor een optimale voedingswaarde van de koeler van fruit & groenten (Afb. 5.11.).

5.11

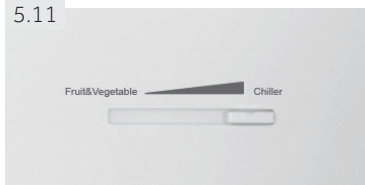

5.11 De MyZone vershoudszone functie aanpassen

Deze MyZone vershoudszone kan worden gebruikt als koelervak en als opbergvak voor verse etenswaren. Ze kan ook worden gebruikt om uiteenlopende etenswaren te bewaren met de bediening van de luchtleiding van de koelkast.



Opgelet: MyZone vershoudszone

- ▶ De temperatuur in deze doos is de temperatuur van het koelervak naar het opbergvak van verse etenswaren.
- ▶ Wanneer de luchtleiding van de koelkast uit de rechtse koelerpositie komt, ontvangt de doos de laagste temperatuur. Wanneer de luchtleiding van de koelkast de linkse fruit en groenten positie bereikt, ontvangt de doos de hoogste temperatuur.
- ▶ Dit kan licht variëren omwille van de verschillende omgevingstemperatuur of de werking van de koelkast.
- ▶ Soms kan de temperatuur in deze doos onder nul zakken. U moet dus de correcte instelling instellen voor u fruit en groenten aanbrengt.

5.12 Waterdispenser

Met de waterdispenser kan man koud drinkwater tappen.

Het waterreservoir moet worden gereinigd voor de eerste ingebruikname (zie ONDERHOUD EN REINIGING).

5.12.1 Het waterreservoir opvullen



WAARSCHUWING!

Gebruik enkel drinkwater.

Zorg ervoor dat het waterreservoir correct is ingevoerd (zie APPARATUUR). Draai het en til het ronde deksel (A) omhoog en giet fris drinkwater in het reservoir (Afb.5.12.1).

Vul slechts water bij tot de markering (2,5l); zo niet kan het overstromen wanneer de deur opent en sluit.

Sluit het ronde deksel (A) tot het vastklikt.

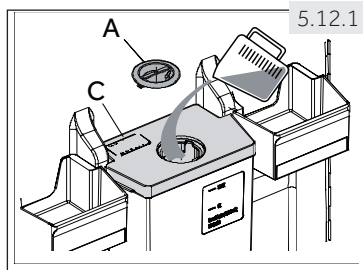

5.12.1



Opgelet: Waterdispenser

- ▶ Voor u bijvult moet u het resterende water verwijderen en het waterreservoir reinigen.
- ▶ Als u gedurende een lange periode geen water nodig hebt, moet u het waterreservoir leegmaken en het gereinigde reservoir invoeren.
- ▶ Het deksel (C) van het waterreservoir (Afb. 5.12.1) wordt ook gebruikt om energie te besparen. Als u gedurende een lange periode geen water wilt uit de waterdispenser, moet u het deksel aanbrengen voor een betere isolatie en om energie te besparen.

5.13 Tips om verse etenswaren te bewaren

5.13.1 Opslaan in het koelvak

- ▶ Houd de temperatuur van uw koelkast lager dan 5°C.
- ▶ Warme etenswaren moeten worden afgekoeld tot kamertemperatuur voor u ze bewaart in het apparaat.
- ▶ Etenswaren die in de koelkast worden bewaard moeten gewassen en gedroogd worden voor u ze opbergt
- ▶ De etenswaren die u wilt bewaren moeten correct worden afgedicht om geurtjes en wijzigingen in de smaak te vermijden.
- ▶ Bewaar geen al te grote hoeveelheden etenswaren. U moet ruimte tussen de etenswaren laten zodat de koude lucht kan circuleren voor een beteren en meer homogene koeling.
- ▶ De etenswaren die u dagelijks eet, moeten vooraan op de lade worden bewaard.
- ▶ Laat een opening tussen etenswaren en de interne wanden om lucht te laten circuleren. Plaats zeker geen etenswaren tegen de achterwand: etenswaren kunnen bevriezen tegen de achterwand. Vermijd direct contact van de etenswaren (in het bijzonder olierijke of zure etenswaren) met de interne voering want olie/zuur kan de interne voering eroderen. Verwijder olie/zuurresten als u ze opmerkt.
- ▶ Diepgevroren etenswaren kunnen zachtjes worden ontdooid in de koelkast of met de dooifunctie in het Mijn Zone vak. Dit bespaart energie.
- ▶ Het verouderingsproces van fruit en groenten zoals courgettes, meloenen, papaja, bananen, ananas, etc. kan worden versneld in de koelkast. Om die reden is het niet aanbevolen ze in de koelkast te bewaren. Hoewel, het rijpen van groen fruit kan gedurende een bepaalde periode worden bevorderd. Uien, look, gember en andere wortelgroenten moeten ook bij kamertemperatuur worden bewaard.
- ▶ Onaangename geurtjes in de koelkast zijn een teken dat er iets gemorst is en dat ze moet gereinigd worden. Zie ZORG EN REINIGING.
- ▶ Andere etenswaren moeten in andere plaatsen worden bewaard, naargelang hun eigenschappen (Afb.: 5.13.1).

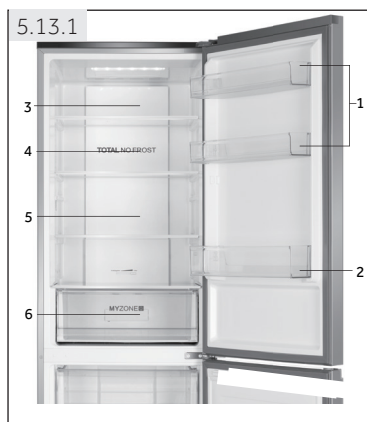

- 1 Boter, kaas, eieren, kruiden, etc.
Jam, kaas, tomatensaus, etc.
- 2 Drank en etenswaren in flessen.
- 3 Gepekelde etenswaren, etenswaren in blik, etc.
- 4 Vleesproducten, snacks, pasta, melk, tofu, zuivel, etc.
- 5 Bereid vlees, worst, etc.
- 6 MyZone vershoudszone Fruit, groenten, salade, etc.

5.13.2 Bewaring in het vriesvak

- ▶ Handhaaf de temperatuur in het vriesvak op -18°C .
- ▶ 24 uur voor het invriezen, moet u de Super freeze functie inschakelen; voor kleine hoeveelheden etenswaren is 4-6 uur voldoende.
- ▶ Warme etenswaren moeten worden afgekoeld tot kamertemperatuur voor u het opbergt in het vriesvak.
- ▶ Etenswaren die in kleine porties verdeeld zijn, zullen sneller invriezen en eenvoudiger zijn om te ontdooien en te bereiden. Het aanbevolen gewicht voor elke portie is minder dan 2,5kg
- ▶ Het is beter etenswaren te verpakken voor u ze in het vriesvak plaatst. De buitenzijde van de verpakking moet droog zijn om te voorkomen dat ze aan elkaar zouden plakken. Verpakkingsmateriaal moet vrij zijn van geurtjes en luchtdicht of niet-giftig zijn.
- ▶ Om te voorkomen dat de bewaarperioden verstrijken, moet u de invriesdatum, tijdslimiet en de naam van de etenswaren noteren op de verpakking in overeenstemming met de bewaarperioden van verschillende etenswaren.
- ▶ **WAARSCHUWING:** Zuur, basen, zout, etc. kunnen de interne oppervlakte van de diepvriezer beschadigen. Plaats geen etenswaren met deze stoffen (bijv. zeevis) rechtstreeks op de interne wand. Zoutwater in de diepvriezer moet onmiddellijk worden gereinigd.
- ▶ U mag de opslagduur van de etenswaren die wordt aanbevolen door de fabrikanten niet overschrijden. Verwijder uitsluitend de vereiste hoeveelheid etenswaren uit de diepvriezer.
- ▶ Gebruik de ontdooide etenswaren in een korte periode. Ontdooide etenswaren mogen niet opnieuw worden ingevroren als ze bereid werden.
- ▶ Plaats geen overdreven hoeveelheden verse etenswaren in het vriesvak. Raadpleeg de capaciteit van de diepvriezer - Zie TECHNISCHE GEGEVENS of informatie op het naamplaatje.
- ▶ Etenswaren kunnen in het vriesvak worden bewaard aan een temperatuur van minimum -18°C gedurende 2 tot 12 maanden, afhankelijk van de eigenschappen (bijv. vlees: 3-12 maanden, groenten: 6-12 maanden)
- ▶ Wanneer u verse etenswaren invriest, moet u contact vermijden met al ingevroren etenswaren. Dooirisico!

Wanneer u commercieel ingevroren etenswaren wilt bewaren, moet u de volgende richtlijnen volgen:

- ▶ Volg altijd de richtlijnen van de producent met betrekking tot de bewaartijden van de etenswaren. Respecteer deze richtlijnen!
- ▶ Probeer de tijdsduur tussen de aankoop en het opbergen zo kort mogelijk te houden om de kwaliteit te handhaven.
- ▶ Koop ingevroren etenswaren die werden bewaard aan een temperatuur van -18°C of lager.
- ▶ Vermijd etenswaren te kopen met ijs of vorst op de verpakking - Dit wijst erop dat de producten op zeker moment gedeeltelijk ontdooid en opnieuw ingevroren werden - temperatuurstijgingen beïnvloeden de kwaliteit van de etenswaren.



Energiebesparing tips

- ▶ Zorg ervoor dat het apparaat correct geventileerd is (zie INSTALLATIE).
- ▶ U mag het apparaat niet installeren in direct zonlicht of in de buurt van warmtebronnen (bijv. fornuizen, verwarming).
- ▶ Vermijd onnodig lage temperaturen in het apparaat. Het energieverbruik verhoogt hoe lager de temperatuur van het apparaat wordt ingesteld.
- ▶ Functies zoals SUPER-FREEZE verbruiken meer energie.
- ▶ Laat warme etenswaren afkoelen voor u ze in het apparaat plaatst.
- ▶ Open de deur van het apparaat zo weinig en zo kort mogelijk.
- ▶ Vul het apparaat niet te veel op zodat u de luchtstroom niet belemmert.
- ▶ Vermijd lucht in de verpakking van de etenswaren.
- ▶ Houd de afdichtingen van de deuren schoon zodat de deur altijd correct sluit.
- ▶ Ontdooi de ingevroren etenswaren in het koelvak.

i Opgelet: Verschillen naargelang model

Omwille van de verschillende modellen is het mogelijk dat uw product niet voorzien is van alle functies. Raadpleeg het hoofdstuk PRODUCTBESCHRIJVING.

7.1 Meervoudige luchtstroom

De koelkast is uitgerust met een meervoudig luchtstroomsysteem waarmee koude lucht doorheen alle laden stroomt (Afb. 7.1). Dit helpt een gelijke temperatuur te handhaven om zeker te zijn dat uw etenswaren langer verser worden gehouden.

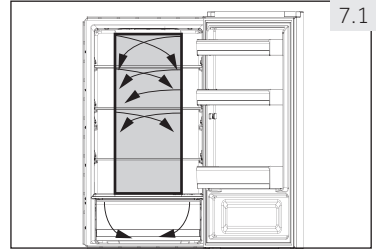

7.1

7.2 Instelbare laden

De hoogte van de laden kan worden aangepast naargelang uw bewaarbehoeften.

1. Om een lade te verplaatsen, moet u ze eerst verwijderen door de achterzijde omhoog op te tillen (1) en het te verwijderen (2) (Afb. 7.2).
2. Om ze opnieuw aan te brengen, plaatst u ze op de beugels op beide zijden en duwt u ze volledig naar achter tot de achterzijde van de lade in de sleuven aan de zijkant

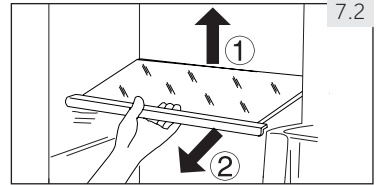

7.2

i Opgelet: Laden

Zorg ervoor dat alle uiteinden van een lade genivelleerd zijn.

7.3 Verwijderbare deurrekken

De deurrekken kunnen worden verwijderd voor het reinigen:

Plaats uw handen op beide zijden van het rek en til het omhoog (1) en verwijder ze (2) (Afb. 7.3).

Om het deurrek in te voeren, worden de bovenstaande stappen uitgevoerd in de omgekeerde volgorde.

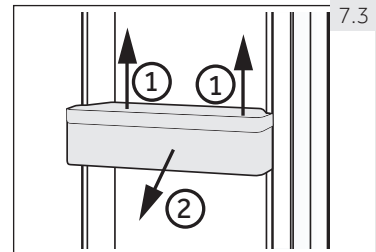

7.3

7.4 MyZone doos

Voor het gebruik en de instelling van het MyZone vak (Afb. 7.4) moet u de sectie GEBRUIK raadplegen (MyZone vak).

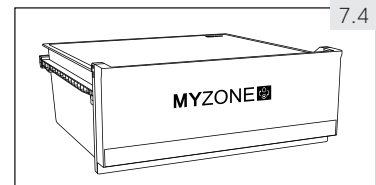

7.4



WAARSCHUWING!

U mag geen zaken opbergen die een nauwkeurige opslagtemperatuur vereisen zoals medicatie en voedseltherapie producten om te voorkomen dat ze zouden slecht worden

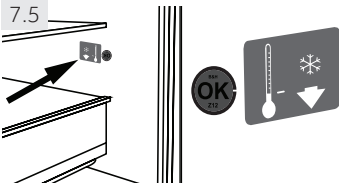

7.5 OK-temperatuurindicator

De OK-temperatuurindicator (Afb. 7.5) kan worden gebruikt om temperaturen te bepalen van minder dan +4°C. Verlaag de temperatuur stapsgewijs als het teken niet "OK" aangeeft.

i Opgelet: OK-sticker

Als het apparaat ingeschakeld is, kan het tot 12 uur duren tot de correcte temperaturen worden bereikt.

7.6 Het licht

Het interne LED licht schakelt in wanneer de deur geopend is. De prestatie van de lichten wordt niet beïnvloed door de instellingen van andere apparaten.

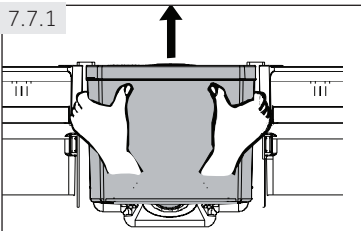

7.7 Het waterreservoir

7.7.1 Waterreservoir verwijderen

Het waterreservoir kan worden verwijderd en opnieuw gemonteerd om het te reinigen zoals de deurrekken (Afb. 7.7.1).

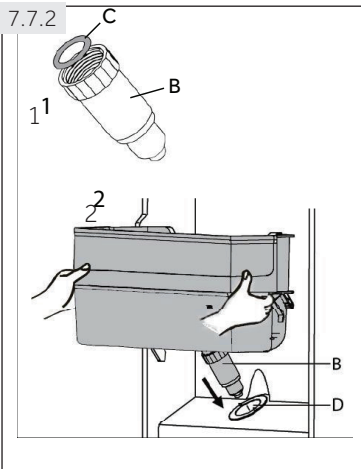

7.7.2 Waterreservoir invoeren

1. Zorg ervoor dat de uitlaat van de dispenser (B) stevig in het waterreservoir is geschroefd en de witte O-ring (C) correct is aangebracht (Afb. 7.7.2-1.).
2. Plaats het waterreservoir in de positie zodat de dispenser uitlaat (B) in de opening van de deur past (D) (Fig. 7.7.2-2.).

i Opgelet: Waterreservoir

- ▶ Zorg ervoor dat de tuit stevig op het waterreservoir is gedraaid
- ▶ en de witte o-ring (C) is aangebracht. Als het waterreservoir niet correct ingevoerd is, kan er water uit de verbinding druppelen.
- ▶ Gebruik geen overvloedige kracht tijdens het verwijderen en de montering van het waterreservoir om schade aan het reservoir te vermijden.

7.8 Verwijderbare diepvrieslade

Om de lade te verwijderen, moet u ze volledig uittrekken (1), optillen en verwijderen (2) (Afb. 7.8).

Om de lade in te voeren, worden de bovenstaande stappen uitgevoerd in de omgekeerde volgorde.

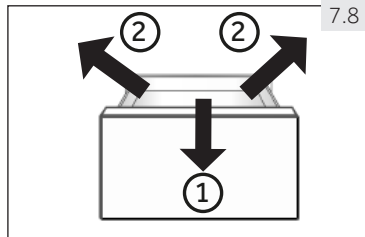

WAARSCHUWING!

U mag de laden niet overbelasten: Max. last van elke lade: 35 kg!.

7.9 Voor-vriesrek

De bovenste lade is uitgerust met een voor-vriesrek dat ook op de onderste lade worden geplaatst indien noodzakelijk. (Afb. 7,9) Verse etenswaren kunnen worden afgescheiden van reeds ingevroren etenswaren zodat de verse waren probleemloos kunnen worden ingevroren en de ingevroren etenswaren niet ontdooien. Na rangschikking van bevroren etenswaren kunnen deze vakken worden gebruikt voor een eenvoudige opslag van kleine onderdelen zoals kruiden, ijscrème of voor de ijsblokjeslade.

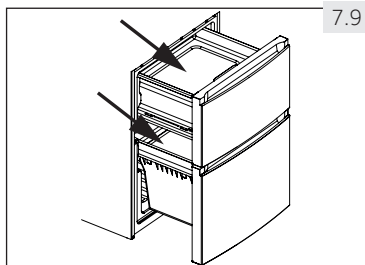



WAARSCHUWING!

Ontkoppel het apparaat van het elektrisch net voor de reiniging.

8.1 Algemeen

Reinig het apparaat als er slechts een kleine hoeveelheid of geen etenswaren opgeborgen zijn.

Het apparaat moet elke vier weken worden gereinigd voor een goed onderhoud en om de geurtjes van slecht opgeslagen etenswaren te voorkomen.



WAARSCHUWING!

- ▶ Reinig het apparaat niet met harde borstels, draadborstels, oplospoeder, petroleum, amylacetaat, aceton en gelijk aardige organische oplossingen, zuur of alkalische oplossingen. Gebruik speciaal koelkast reinigingsmiddel om schade te vermijden.
- ▶ Spray niet op het apparaat of spoel het niet voor de reiniging.
- ▶ Gebruik geen waterspray of stoom om het apparaat te reinigen.
- ▶ Reinig de koude glazen platen niet met warm water. Plotse temperatuurwijzigingen kunnen het glas doen breken.
- ▶ Raak de binnenzijde van vriesvak niet aan als het in werking is, in het bijzonder als uw handen nat zijn, want uw handen kunnen vastvriezen aan het oppervlak.
- ▶ Bij opwarming moet u de toestand van ingevroren etenswaren controleren.

8.1

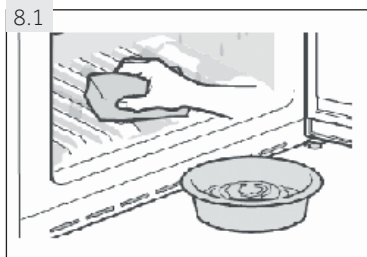

- ▶ Houd de pakking van de deur altijd schoon.
- ▶ Reinig de binnenzijde en de behuizing van het apparaat met een spons in warm water en een neutraal reinigingsmiddel (Afb. 8.1).
- ▶ Spoel en droog met een zachte doek.
- ▶ U mag geen van de onderdelen van het apparaat wassen in de vaatwasmachine.
- ▶ Laat het apparaat minimum 5 minuten rusten voor u het apparaat herstart want dit kan de compressor beschadigen.

8.2 Ontdooien

De koelkast en diepvriezer ontdooien automatisch; er is geen handmatige bewerking nodig.

8.3 De LED-lampen vervangen



WAARSCHUWING!

U mag de LED-lamp niet zelf vervangen. Ze mag enkel worden vervangen door de fabrikant of de geautoriseerde service agent.

De lamp gebruikt de LED als haar lichtbron, met een laag energieverbruik en een lange levensduur. Als u iets abnormaal opmerkt, kunt u contact opnemen met de klantendienst. Zie KLANTENDIENST.

Parameter	
Voltage in V	13.2
Max vermogen in W	2
LED Spec	WIT-5050
Gebruikstemperatuur	-30 °C TOT +85 °C

8.4 Het waterreservoir schoonmaken (Afb. 8.2)

1. Verwijder het waterreservoir uit het apparaat.
2. Verwijder het deksel (C) en schroef de uitlaat (B) van de dispenser zachtjes los.
3. Reinig het waterreservoir en de uitlaat van de dispenser met warm stromend water en vloeibaar vaatwasmiddel. Let er op dat alle zeep wordt geïspeld.

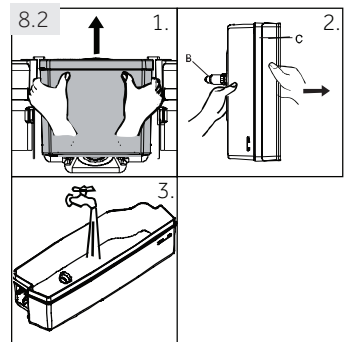

8.5 Niet gebruikt gedurende een lange periode

Als het apparaat gedurende een lange periode niet zal worden gebruikt en u gebruikt de vakantiefunctie van de koelkast niet:

- ▶ Verwijder de etenswaren.
- ▶ Ontkoppel het netsnoer.
- ▶ Reinig het apparaat zoals hierboven beschreven.
- ▶ Houd de deur en diepvriesladen open om de onaangename geurtjes te voorkomen.



Opgelet: Uitschakelen

Schakel het apparaat enkel uit als het absoluut noodzakelijk is.

8.6 Het apparaat verplaatsen

1. Verwijder alle etenswaren en ontkoppel het apparaat.
2. Beveilig de laden en andere bewegende onderdelen in de koelkast en de diepvriezer met plakband.
3. U mag de koelkast niet meer dan 45° kantelen om schade aan het koelsysteem te vermijden.



WAARSCHUWING!

- ▶ U mag het apparaat niet bij de handvatten dragen.
- ▶ Plaats het apparaat nooit horizontaal op de grond.

Veel van de voorkomende problemen kunt u zelf oplossen zonder specifieke expertise. In het geval van een probleem moet u alle weergegeven mogelijkheden controleren en de onderstaande instructies volgen voor u contact opneemt met de dienst na verkoop. Zie KLANTENDIENST.



WAARSCHUWING!

- ▶ Voor ieder onderhoud moet u het apparaat uitschakelen en de stekker verwijderen uit het stopcontact.
- ▶ Elektrische apparaten mogen uitsluitend door gekwalificeerde elektrische experts worden onderhouden. Incorrecte reparaties kunnen aanzienlijke gevolgschade veroorzaken.
- ▶ Als het netsnoer beschadigd is, moet het worden vervangen door de fabrikant, zijn onderhoudsdienst of dergelijk gekwalificeerde personen om ieder risico uit te sluiten.

9.1 Probleemoplossen tabel

Probleem	Mogelijke oorzaak	Mogelijke oplossing
De compressor werkt niet.	<ul style="list-style-type: none"> • De stekker is niet ingevoerd in het stopcontact. • Het apparaat is ingesteld in de ont-dooicyclus. 	<ul style="list-style-type: none"> • Voer de stekker in het stopcon-tact. • Dit is normaal voor een automa-tisch ontdooiend apparaat.
Het apparaat draait regelmatig of ge-durende een te lan-ge periode.	<ul style="list-style-type: none"> • De interne en externe tempera-tuur is te hoog. • Het apparaat is al een zekere peri-ode uitgeschakeld. • Een deur/lade van het apparaat is niet stevig gesloten. • De deur/lade is te vaak of te lang geopend. • De temperatuurinstelling van het vriesvak is te laag. • De pakking van de deur/lade is vuil, versleten, gebarsten of stemmen niet overeen. • De vereiste luchtcirculatie is niet gegarandeerd. 	<ul style="list-style-type: none"> • In dat geval is het normaal dat het apparaat langer draait. • Het duurt gewoonlijk 8 tot 12 uur tot het apparaat volledig afkoelt. • Sluit de deur/lade en zorg ervoor dat het apparaat op een vlakke ondergrond is geplaatst en dat er geen etenswaren of container de deur blokkeert. • Open de deur/lade niet te vaak. • Stel de temperatuur hoger in tot de geschikte koelkasttempera-tuur bereikt is. Het duurt 24 uur tot de koelkasttemperatuur sta-biel wordt. • Reinig de deur/lade of laat ze ver-vangen door de klantendienst. • Zorg voor voldoende ventilatie.

Probleem	Mogelijke oorzaak	Mogelijke oplossing
De binnenzijde van de koelkast is vuil en/of stinkt.	<ul style="list-style-type: none"> De binnenzijde van de koelkast moet worden gereinigd. Er zijn etenswaren met een sterke geur opgeborgen in de koelkast. 	<ul style="list-style-type: none"> Reinig de binnenzijde van de koelkast. Verpak de etenswaren grondig.
Het is onvoldoende koud binnen in het apparaat.	<ul style="list-style-type: none"> De temperatuur is te hoog ingesteld. Te warme etenswaren werden opgeslagen. Te veel etenswaren in een keer opgeslagen. De etenswaren werden te dicht bij elkaar geplaatst. Een deur/lade van het apparaat is niet stevig gesloten. De deur/lade is te vaak of te lang geopend. 	<ul style="list-style-type: none"> Stel de temperatuur opnieuw in. Laat de etenswaren altijd goed afkoelen voor u ze opbergt. Berg altijd kleine hoeveelheden etenswaren op. Laat een opening tussen verschillende etenswaren om de lucht te laten circuleren. Sluit de deur/lade. Open de deur/lade niet te vaak.
Het is te koud in het apparaat.	<ul style="list-style-type: none"> De temperatuur is te laag ingesteld. De Power-Freeze functie is ingeschakeld of draait te lang. 	<ul style="list-style-type: none"> Stel de temperatuur opnieuw in. Schakel de Power Freeze functie uit.
Vochtvorming op de binnenzijde van het koelvak.	<ul style="list-style-type: none"> Het klimaat is te warm en te vochtig. Een deur/lade van het apparaat is niet stevig gesloten. De deur/lade is te vaak of te lang geopend. Voedselcontainers of vloeistoffen zijn open gelaten. 	<ul style="list-style-type: none"> Verhoog de temperatuur. Sluit de deur/lade. Open de deur/lade niet te vaak. Laat warme etenswaren afkoelen tot kamertemperatuur en dek de etenswaren en vloeistoffen af.
Vocht accumuleert op de buitenzijde van de koelkast of tussen de deuren/deur en de lade.	<ul style="list-style-type: none"> Het klimaat is te warm en te vochtig. De deur/lade is niet stevig gesloten. De koude lucht in het apparaat en de warme lucht buiten condenseert. 	<ul style="list-style-type: none"> Dit is normaal in een vochtig klimaat en zal veranderen wanneer de vochtigheidsgraad daalt. Zorg ervoor dat de deur/lade volledig gesloten is.
Veel ijs en vorst in het vriesvak.	<ul style="list-style-type: none"> De etenswaren werden niet correct verpakt. Een deur/lade van het apparaat is niet stevig gesloten. De deur/lade is te vaak of te lang geopend. De pakking van de deur/lade is vuil, versleten, gebarsten of stemmen niet overeen. Er is iets in de koelkast dat de deur/lade belemmert correct te sluiten. 	<ul style="list-style-type: none"> U moet de etenswaren altijd goed verpakken. Sluit de deur/lade. Open de deur/lade niet te vaak. Reinig de deur/ladepakkingen of vervang ze. Breng de laden, deurrekken of interne containers opnieuw aan zodat de deur/lade kan sluiten.

Probleem	Mogelijke oorzaak	Mogelijke oplossing
Het apparaat maakt abnormaal lawaai.	<ul style="list-style-type: none"> Het apparaat staat niet op een vlakke ondergrond. Het apparaat komt in contact met een aanpalend voorwerp. 	<ul style="list-style-type: none"> Stel de voeten in om het apparaat te nivelleren. Verwijder objecten rond het apparaat.
U zult een alarm-signaal horen.	<ul style="list-style-type: none"> De koelvak staat open. 	<ul style="list-style-type: none"> Sluit de deur of schakel het alarm handmatig uit.
U zult een zacht gezoem horen.	<ul style="list-style-type: none"> Het anti-condensatiesysteem werkt. 	<ul style="list-style-type: none"> Dit voorkomt condensatie en is normaal.
De interne verlichting of het koelsysteem werkt niet.	<ul style="list-style-type: none"> De stekker is niet ingevoerd in het stopcontact. De voeding is niet intact. De LED lamp is defect. 	<ul style="list-style-type: none"> Voer de stekker in het stopcontact. Controleer de elektrische toevoer naar de kamer. Bel het lokale elektriciteitsbedrijf! Bel de service om de lamp te vervangen.
De zijkanten van de kast en deurs-trip kunnen warm worden.	<ul style="list-style-type: none"> Dit is normaal. 	<ul style="list-style-type: none"> -

9.2 Stroompanne

In het geval van een stroompanne zullen de etenswaren ongeveer 16 uur koud blijven. Volg deze tips tijdens een langdurige stroomonderbreking, in het bijzonder in de zomer:

- ▶ Open de deur/lade zo weinig mogelijk.
- ▶ Plaats geen bijkomende etenswaren in het apparaat tijdens een stroomonderbreking.
- ▶ Als een stroomonderbreking vooraf wordt aangekondigd en de onderbreking langer dan 16 uur zal duren, kunt u op voorhand ijs maken en het in een container plaatsen boven in het koelvak.
- ▶ Na de onderbreking moeten de etenswaren onmiddellijk worden geïnspecteerd.
- ▶ Aangezien de temperatuur in de koelkast zal stijgen tijdens een stroomonderbreking of een andere panne zal de bewaartijd en de kwaliteit van de etenswaren verminderen. Alle etenswaren die ontdooien snel moeten worden verbruikt of bereid en opnieuw ingevroren (indien geschikt) om gezondheidsrisico's te voorkomen.



Opgelet: Geheugenfunctie tijdens stroompanne

Na herstel van de stroom blijft het apparaat met dezelfde instellingen werken die werden ingesteld voor de stroompanne.

10.1 Uitpakken



WAARSCHUWING!

- ▶ Het apparaat is zwaar. Draag het altijd met twee personen.
- ▶ Houd alle verpakking buiten het bereik van kinderen en gooi ze weg op een milieuvriendelijke wijze.
- ▶ Verwijder het apparaat uit de verpakking.
- ▶ Verwijder alle verpakkingsmateriaal.

10.2 Milieuomstandigheden

De kamertemperatuur moet altijd tussen 10°C en 43°C zijn aangezien het de temperatuur in het apparaat en het energieverbruik kan beïnvloeden. Installeer het apparaat niet in de buurt van warmte-uitstralende apparaten (ovens, koelkasten) zonder isolatie.

10.3 Deur omkeerbaarheid

Voor het apparaat permanent geïnstalleerd wordt, moet u de correcte positie van de deurscharnier controleren. Indien noodzakelijk, zie sectie DEUR OMKEREN.

10.4 Plaatsvereiste

Vereiste plaats wanneer de deur geopend is (Afb. 10.4):

Breedte van het apparaat in mm		Diepte van het apparaat in mm	
W1	W2	D1	D2
595	925	580	1200

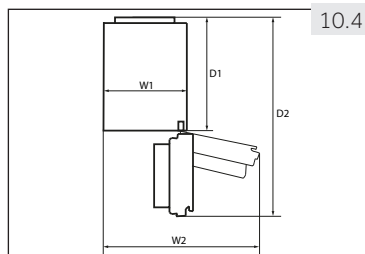

10.5 Ventilatie doorsnede

Om het apparaat voldoende te ventileren uit veiligheidsredenen moet de informatie van de vereiste ventilatie doorsnede worden gerespecteerd (Afb. 10.5).

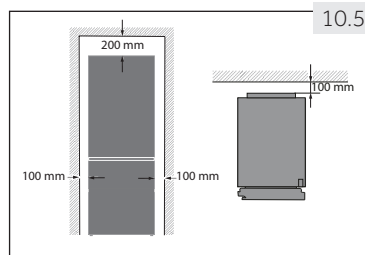

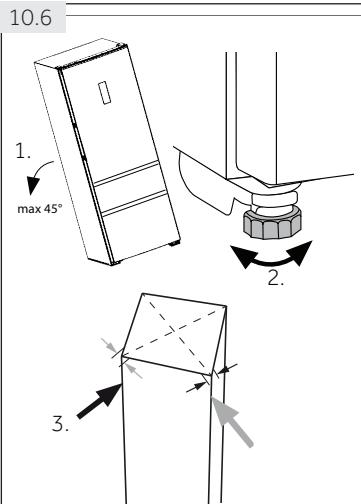

10.6 Het apparaat uitlijnen

Het apparaat moet op een vlakke en stevige ondergrond worden geplaatst.

1. Kantel de koelkast lichtjes naar achter (Afb. 10.6).
2. Stel de voeten in op het gewenste niveau.
3. De stabiliteit kan worden gecontroleerd door zachtjes te kloppen op de diagonale hoeken. De lichte bewegingen moeten hetzelfde zijn in beide richtingen. Zo niet kan het kader vervormen; dit kan resulteren in lekken in de deuropakkingen. Een lage tendens naar achter vereenvoudigt het sluiten van de deur.

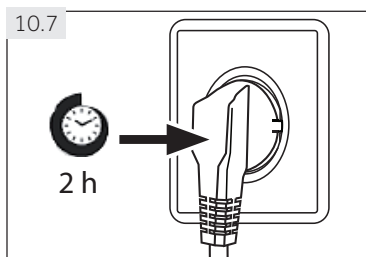

10.7 Wachtijd

De onderhoudsvrije smeeroilie bevindt zich in de capsule van de compressor. Deze olie kan doorheen de afgesloten leidingen stromen als het apparaat gekanteld wordt tijdens transport. Voor u het apparaat aansluit op het elektrische net moet u 2 uur (Afb. 10.7) wachten zodat de olie in de capsule kan stromen.

10.8 Elektrische verbinding

Voor elke aansluiting moet u controleren of:

- ▶ het elektrische net, stopcontact en de zekeringen overeenstemmen met de informatie op het naamplaatje.
- ▶ het stopcontact geaard is en geen multi-stekker of verlengsnoer is.
- ▶ de stekker en het stopcontact overeenstemmen.

Voer de stekker in een correct geïnstalleerd stopcontact bij u thuis.



WAARSCHUWING!

Om risico's te vermijden, moet een beschadigd netsnoer worden vervangen door de klantendienst (zie garantiekaart).

10.9 Deur omkeerbaarheid

Voor u het apparaat aansluit op het elektrisch net moet u controleren of de zwaairichting van de deur moet gewijzigd worden van rechts (zoals geleverd) naar links als dit vereist is voor de locatie en het gebruik van de installatie.



WAARSCHUWING!

- ▶ Het apparaat is zwaar. Het omkeren van de deur moet door twee personen worden uitgevoerd.
- ▶ Voor elke bewerking moet u eerst de stekker uit het stopcontact verwijderen.
- ▶ U mag het apparaat niet meer dan 45° kantelen om schade aan het koelsysteem te voorkomen.

Montage stappen (Afb. 10.9):

1. Gebruik de correcte werktuigen.
2. Verwijder de stekker uit het stopcontact.
3. Verwijder de vijf schroeven waarmee het voorpaneel (1) wordt bevestigd en verwijder het paneel (2).
4. Verwijder het kleine deksel van het voorpaneel van links naar rechts.
5. Ontkoppel het verbindingkabel
6. Verwijder het deksel van het bovenste scharnier (1) en schroef de bovenste scharnier (drie schroeven) los aan rechterzijde (2).
7. Til de losse deur voorzichtig van de onderste scharnier.
8. Draai de deur om, schroef het deksel (1) en de deurstop (2) met de bevestiging (3) los.
9. Verwijder het nieuwe deksel (1) en de deurstop (2) met de bevestiging (3) uit de zak met accessoires en schroef ze op de andere kant.
10. Verwijder het onderste scharnier los van de bovenste deur.
11. Wijzig de posities van de afdichtpluggen en de schroef op de zijkant.

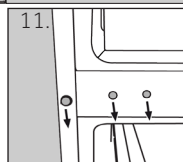
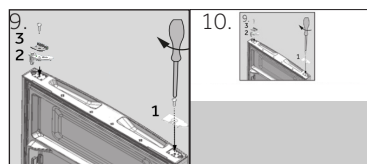
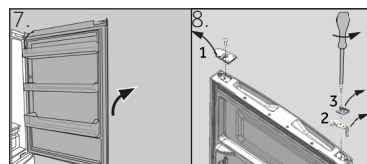
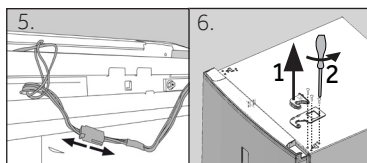
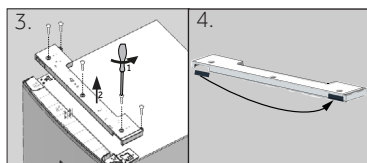
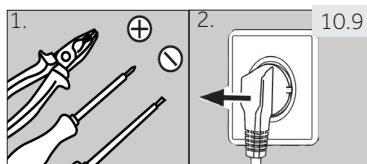

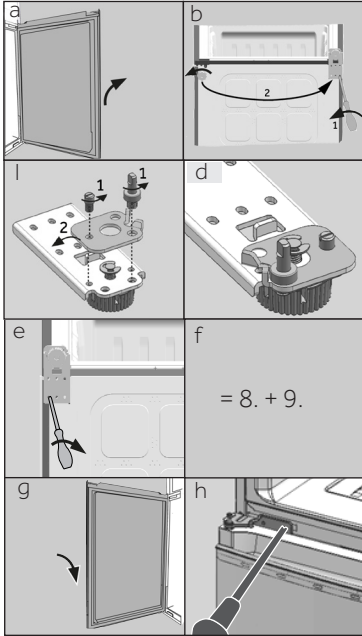

De volgende stappen (a-h) zijn enkel noodzakelijk voor model:

- a Verwijder de onderste deur
- b Deze stap vereist twee personen; één persoon moet het apparaat vasthouden en de andere moet de montage stappen uitvoeren!

Kantel de koelkast lichtjes naar achter en verwijder het onderste scharnier met de voet (1). Wijzig ook de positie van de andere voet (2).

- c Schroef beide stifttaps (1) los, verwijder het onderste scharnier, draait 180° (2) en
- d bevestig het onderste scharnier opnieuw met de 2 stifttaps
- e Schroef het onderste scharnier links op de koelkast.
- f Voer stappen 8 en 9 uit.

- g Til de deur voorzichtig op de onderste scharnier zodat de spil op de scharnierbeugel past.

Zorg ervoor dat de spil past in de scharnierkoker van de onderste deur.

- h Neem het nieuwe scharnier uit de accessoire tas en schroef het op links op de koelkast.

- 12. Neem het nieuwe onderste scharnier van de bovenste deur uit de accessoire tas en schroef het op links op de koelkast.

- 13. Til de bovenste deur voorzichtig op de onderste scharnier zodat de spil op de scharnierbeugel past.

Zorg ervoor dat de spil past in de scharnierkoker van de onderste deur.

- 14. Verwijder het bovenste scharnier uit de accessoire tas. Plaats de verbindingkabel door het bovenste scharnier en bevestig het bovenste scharnier met de drie schroeven links op de koelkast.

- 15 Plaats de scharnier afdekking (geleverd in de accessoire tas) over het scharnier.

- 16. Voer de aansluitkabel in en breng hem aan in de opening.

- 17. Breng het voorpaneel opnieuw aan en bevestig het met de vijf schroeven.

- 18. Neem het deksel uit de accessoire tas en bevestig het rechts op de bovenste deur.

Nadat de deur gewijzigd is, moet u controleren of de deurafdichtingen correct aangebracht zijn op de behuizing en dat alle schroeven correct aangeschroefd zijn.

11.1 Productfiche conform regel EU Nr. 1060/2010

Handelsmerk	Haier		
	Modelidentificatie	AFE635C*J HB635C*J	AFE635C*JW
Categorie van het model	Koelkast-diepvriezer		
Energie efficiëntieklasse	A+	A+	A++
Jaarlijks energieverbruik (kWu/jaar) ¹⁾	337	337	265
Opslagvolume koelen (L) ²⁾	233	228	233
Opslagvolume vriezen (L)	97	97	97
Ster classificatie	✱***		
Temperatuur van andere vakken > 14°C	Niet van toepassing		
Vorstvrij systeem	Ja		
Beveiliging tegen stroompanne (h)	13		
Vriesvermogen (kg/24u)	12		
Klimaatklasse Dit apparaat is bedoeld voor gebruik bij een temperatuur tussen 10 °C en 43 °C.	SN/N/ST/T		
Akoestische geluidsemissies in de lucht (db(A) re 1pW)	40		
Constructietype	Vrijstaand		

¹⁾ op basis van standaardtestresultaten voor 24 uur. Het reële energieverbruik hangt af van het gebruik van het apparaat en waar het zich bevindt.

²⁾ het deksel kan worden verwijderd om het volume van het MyZone vak te vergroten.

Handelsmerk	Haier	
Modelidentificatie	CFE635C*J HRF-635C*J	CFE735C*J
Categorie van het model	Koelkast-diepvriezer	
Energie efficiëntieklasse	A+	A++
Jaarlijks energieverbruik (kWh/jaar) ¹⁾	350	275
Opslagvolume koelen (L) ²⁾	233	233
Opslagvolume vriezen (L)	108	108
Ster classificatie	✱***	
Temperatuur van andere vakken > 14°C	Niet van toepassing	
Vorstvrij systeem	Ja	
Beveiliging tegen stroompanne (h)	13	
Vriesvermogen (kg/24u)	12	
Klimaatklasse Dit apparaat is bedoeld voor gebruik bij een temperatuur tussen 10°C en 43°C.	SN/N/ST/T	
Akoestische geluidsemissies in de lucht (db(A) re 1pW)	40	
Constructietype	Vrijstaand	

¹⁾ op basis van standaardtestresultaten voor 24 uur. Het reële energieverbruik hangt af van het gebruik van het apparaat en waar het zich bevindt.

²⁾ het deksel kan worden verwijderd om het volume van het MyZone vak te vergroten.

11.2 Bijkomende technische gegevens

Model	AFE635C*J/HB635C*J	AFE635C*JW	AFE735C*J
Spanning / Frequentie	220-240V ~ / 50Hz		
Invoerspanning (A)	0,7	0,7	1,4
Hoofdzekering (A)	5,0		
Koelvloeistof	R600a		
Totaal volume (L)	370	365	370
Nettovolume (L)	330	325	330
Afmetingen (H/B/D in mm)	657		
Diepte	595		
Breedte	1905		
Hoogte			

Model	CFE635C*J/HRF-635C*J	CFE735C*J
Spanning / Frequentie	220-240V ~ / 50Hz	
Invoerspanning (A)	1,2	1,4
Hoofdzekering (A)	5,0	
Koelvloeistof	R600a	
Totaal volume (L)	375	
Nettovolume (L)	341	
Afmetingen (H/B/D in mm)	657	
Diepte	595	
Breedte	1905	
Hoogte		

11.3 Normen en richtlijnen

Dit product stemt overeen met de vereisten van alle toepasselijke EU-richtlijnen met de overeenstemmende geharmoniseerde normen die gelden voor de CE-markering.

We raden onze Haier klantendienst aan en het gebruik van originele reserveonderdelen. Als u een probleem ondervindt met uw apparaat moet u eerst de sectie PROBLEEMOPLOSSEN controleren.

Als u daar geen oplossing vindt, kunt u contact opnemen met

- ▶ uw lokale verkoper of
- ▶ de Onderhoud & Ondersteuning zone op www.haier.com waar u telefoonnummers en veelgestelde vragen kunt vinden en waar u uw service claim kunt activeren.

Wanneer u contact opneemt met onze service moet u de volgende informatie bij de hand hebben.

De informatie staat vermeld op het naamplaatje.

Model _____ Serienr. _____

Controleer ook het garantiokaartje dat wordt geleverd met het product met betrekking tot de garantie.

Voor algemene zakelijke vragen vindt u hieronder onze adressen in Europa:

Europese Haier adressen			
Land*	Postadres	Land*	Postadres
Italië	Haier Europe Trading SRL Via De Cristoforis, 12 21100 Varese ITALIË	Frankrijk	Haier France SAS 3-5 rue des Gravier 92200 Neuilly sur Seine FRANKRIJK
Spanje Portugal	Haier Iberia SL Pg. Garcia Faria, 49-51 08019 Barcelona SPANJE	België-FR België-NL Nederland Luxemburg	Haier Benelux SA Anderlecht Route de Lennik 451 BELGIË
Duitsland Oostenrijk	Haier Deutschland GmbH Hewlett-Packard-Str. 4 D-61352 Bad Homburg DUITSLAND	Polen Tsjechië Hongarije Griekenland Roemenië Rusland	Haier Poland Sp. zo.o. Al. Jerozolimskie 181B 02-222 Warszawa POLEN
Verenigd Koninkrijk	Haier Appliances UK Co.Ltd. One Crown Square Church Street East Woking, Surrey, GU21 6HR UK		

*Voor meer informatie verwijzen wij u naar www.haier.com

HRF_HB_AFE_CFE*35C*J_NL-V03_190103

Haier