



# Návod k použití

## Lednička-Mraznička

HB17FPAAA

HB20FPAAA

A3FE744CPJ

A3FE743CPJ

A3FE744CSNJ

A3FE744CGBJ

HB20FSNAAA

HB20FGBAAA

CZ

**Haier**

# Děkujeme

## Děkujeme Vám, že jste si zakoupili spotřebič Haier.

Před použitím spotřebiče si prosím pečlivě přečtěte tento návod. V návodu najdete důležité informace, díky nimž budete svůj spotřebič využívat naplno, zajistíte bezpečnou a správnou instalaci, použití a údržbu.

Uchovávejte tento návod na vhodném místě, abyste ho měli vždy po ruce a mohli tak spotřebič používat bezpečně a správně.

Pokud spotřebič prodáte, darujete nebo necháte v domě/bytě např. po stěhování, zajistěte předání návodu, aby se nový majitel spotřebiče mohl seznámit s pokyny pro jeho bezpečné používání.



### Popis

Upozornění - Důležité poučení o bezpečnosti



Obecné informace a tipy



Sdělení týkající se životního prostředí

### Likvidace



Pomozte chránit životní prostředí a lidské zdraví. Obal spotřebiče vyhodte do příslušného kontejneru, aby mohl být recyklován. Pomozte recyklovat odpad z elektrických a elektronických přístrojů. Nevyhazujte přístroje označené tímto symbolem do běžného odpadu z domácnosti. Vraťte výrobek do místního zařízení pro recyklaci nebo se obraťte na svůj městský úřad.



## UPOZORNĚNÍ!

### Nebezpečí zranění nebo udušení!

Chladivo a plyny se musí zlikvidovat profesionálně. Před řádnou likvidací se ujistěte, že potrubí chladicího okruhu není poškozeno. Odpojte spotřebič od elektrické sítě. Odřízněte kabel pro připojení do elektrické sítě a zlikvidujte ho. Aby nedošlo k zavření dětí nebo domácích mazlíčků do spotřebiče, odstraňte zásobníky a zásuvky a odmontujte západku dveří a těsnění.

1- Bezpečnostní informace.....	4
2- Běžný účel použití .....	8
3- Popis spotřebiče .....	9
4- Ovládací panel .....	12
5- Použití .....	13
6- Tipy na ušetření energie.....	21
7- Zařízení .....	22
8- Péče a čištění .....	25
9- Řešení problémů .....	27
10- Instalace.....	30
11- Technické údaje .....	35
12- Zákaznický servis.....	36

**Před zapnutím spotřebiče si nejprve přečtete následující bezpečnostní rady!:**



## UPOZORNĚNÍ!

### Před prvním použitím

- ▶ zkontrolujte, že nedošlo k poškození spotřebiče během přepravy.
- ▶ Odstraňte všechny obaly a držte mimo dosah dětí.
- ▶ Před instalací spotřebiče vyčkejte alespoň 2 hodiny, aby byla zajištěna plná funkce chladicího okruhu.
- ▶ S přístrojem manipulujte vždy minimálně ve 2 osobách, protože je těžký.

### Instalace

- ▶ Spotřebič umístěte na dobře větraném místě. Zajistěte, aby nad spotřebičem byla mezera minimálně 10 cm a kolem spotřebiče alespoň 10 cm.
- ▶ Nikdy neumísťujte spotřebič ve vlhkém prostředí nebo na místě, kde by na něj mohla stříkat voda. Kapky vody a skvrny osušte a očistěte s měkkým čistým hadříkem.
- ▶ Neinstalujte spotřebič na přímé sluneční světlo nebo do blízkosti tepelných zdrojů (např. sporák, radiátory).
- ▶ Instalujte a vyrovnejte spotřebič na místě, které odpovídá jeho velikosti a způsobu využití.
- ▶ Udržujte větrací otvory v přístroji nebo ve vestavěné konstrukci čisté a bez překážek.
- ▶ Ujistěte se, že elektrické údaje na výkonostním štítku souhlasí se síťovým napájením. Pokud tomu tak není, obraťte se na elektrikáře.
- ▶ Spotřebič je provozován na 220-240 VAC / 50 Hz napájení. Abnormální kolísání napětí může způsobit, že se spotřebič nepodaří spustit, nebo se poškodí regulace teploty nebo kompresor, nebo při provozu může vznikat abnormální hluk. V takovém případě musí být namontován automatický regulátor napětí.
- ▶ Použijte samostatnou zásuvku pro uzemnění napájení, jež je snadno přístupná. Spotřebič musí být uzemněný.
- ▶ **Pouze pro Spojené království:** Napájecí kabel spotřebiče je vybaven 3drátovou (zemnicí) zástrčkou, která je vhodná pro standardní 3drátovou (zemnicí) zásuvku. Nikdy neodstraňujte ani nedemontujte třetí kolík (uzemnění). Po instalaci spotřebiče by zásuvka měla zůstat přístupná.
- ▶ Nepoužívejte adaptér s více zásuvkami a prodlužovací kabely.
- ▶ Zkontrolujte, že lednička nestojí na napájecím kabelu. Nestoupejte na napájecí kabel.
- ▶ Nepoškoďte chladicí okruh.



**UPOZORNĚNÍ!****Každodenní používání**

- ▶ Spotřebič mohou používat děti od 8 let a osoby se sníženými fyzickými, smyslovými nebo mentálními schopnostmi, nebo osoby s nedostatečnými zkušenostmi a znalostmi, pokud mají nad sebou dohled nebo pokud byly vyškoleny ohledně bezpečného používání spotřebiče a pokud chápou možná rizika.
- ▶ Děti do 3 let udržujte v bezpečné vzdálenosti od spotřebiče, pokud nejsou pod neustálým dohledem.
- ▶ Se spotřebičem si nesmí hrát děti.
- ▶ Pokud v blízkosti spotřebiče uniká svítiplyn nebo jiný hořlavý plyn, vypněte ventil unikajícího plynu, otevřete dveře a okna a neodpojujte nebo nepřipojujte síťový kabel chladničky nebo jiného spotřebiče.
- ▶ Věnujte pozornost tomu, že spotřebič je nastavený pro provoz při rozsahu okolní teploty mezi 10 a 43 °C. Pokud bude ponechán delší dobu v prostředí, kde je teplota vyšší nebo nižší než je uvedený rozsah, nemusí správně fungovat.
- ▶ Nepokládejte nestabilní předměty (těžké předměty, nádoby s vodou) nahoru na spotřebič, abyste zabránili zranění osob způsobené pádem nebo elektrickému šoku způsobenému kontaktem s vodou.
- ▶ Netahejte za police ve dveřích. Dveře by se mohly zkrivit, policička na láhve odtáhnout nebo by se spotřebič mohl převrátit.
- ▶ Dveře spotřebiče otvírejte a zavírejte pouze klikou. Mezera mezi dveřmi a mezi dveřmi a skříní je velmi úzká. Nedávejte ruce do těchto míst, abyste se vyhnuli skřípnutí prstů. Dveře otvírejte a zavírejte, pouze pokud v dosahu dveří nestojí děti.
- ▶ Neskladujte nebo nepoužívejte hořlaviny, výbušniny nebo žíravé materiály ve spotřebiči nebo v jeho okolí.
- ▶ V spotřebiči neskladujte léky, bakterie nebo chemické látky. Tento spotřebič určený pro domácnost. Nedoporučuje se pro skladování materiálů s požadavkem na přesné teploty.
- ▶ Nikdy neskladujte tekutiny v lahvích nebo plechovkách (kromě lihovin s vysokým obsahem alkoholu), zejména perlivých nápojů, v mrazničce, protože by během zmrazování praskly.
- ▶ Pokud v mrazničce došlo k zahřátí, zkontrolujte stav potravin.



## UPOZORNĚNÍ!

### Každodenní používání

- ▶ Nenastavujte příliš nízké teploty v prostoru ledničky. Při vysokém nastavení může teplota klesnout pod nulu. Pozor: Může dojít k roztržení lahví.
- ▶ Nedotýkejte se zmrazených potravin mokřýma rukama (noste rukavice). Zejména se vyvarujte jedení nanuků ihned po vyjmutí z mrazničky. Je zde nebezpečí omrzlin nebo tvorby puchýřů z mrazu. První pomoc: okamžitě dejte pod tekoucí studenou vodu. V žádném případě se neodtrhujte!
- ▶ Nedotýkejte se vnitřního povrchu mrazničky, když je zapnutá, zejména mokřýma rukama, protože by vám ruce mohly přimrznout k povrchu.
- ▶ V případě výpadku napájení nebo před čištěním spotřebič odpojte z napájení. Před tím, než spotřebič znovu zapnete, vyčkejte alespoň 5 minut, protože časté zapínání může poškodit kompresor.
- ▶ Nepoužívejte elektrická zařízení uvnitř potravinové skříně, pokud se nejedná o přístroje doporučené výrobcem.

### Údržba / čištění

- ▶ Zajistěte, aby při provádění čištění a údržby byly děti pod dozorem.
- ▶ Před prováděním jakékoli běžné údržby spotřebič odpojte od elektrické sítě. Před tím, než spotřebič znovu zapnete, vyčkejte alespoň 5 minut, protože časté zapínání může poškodit kompresor.
- ▶ Při odpojování spotřebiče od el. napájení táhněte za zástrčku, ne za kabel.
- ▶ Ne seškrabávejte námrazy a led ostrými předměty. Nepoužívejte spreje, elektrické ohřivače jako radiátory, fény, parní čističe nebo jiné zdroje tepla, abyste zabránili poškození plastových částí.
- ▶ Pro urychlení rozmrazení nepoužívejte mechanická zařízení nebo jiné prostředky jinak, než je doporučeno výrobcem.
- ▶ Pokud je síťový kabel poškozený, musí ho vyměnit výrobce, autorizovaný servis nebo podobně kvalifikovaná osoba, aby se zabránilo možným rizikům.
- ▶ Nepokoušejte se o opravení spotřebiče vlastními silami. V případě nutnosti opravy spotřebiče kontaktujte náš zákaznický servis.

## UPOZORNĚNÍ!

### Údržba / čištění

- ▶ Alespoň jednou ročně odstraňte prach ze zadní části spotřebiče, abyste omezili riziko vzniku požáru a také zvýšenou spotřebu energie.
- ▶ Během čištění na spotřebič nestříkejte ani ho neoplachujte.
- ▶ Nepoužívejte při čištění kropicí ani parní spotřebiče.
- ▶ Studené skleněné police neomývejte horkou vodou. Náhlá změna teploty by mohla způsobit prasknutí skla.

## Informace o chladicím plynu

## UPOZORNĚNÍ!

Spotřebič obsahuje hořlavé chladivo ISOBUTAN (R600a). Zkontrolujte, že během přepravy a instalace nedošlo k poškození chladicího okruhu. Prosakující chladivo může způsobit poranění očí nebo se vznítit. Pokud se objeví závada, držte všechny zdroje otevřeného ohně stranou, důkladně vyvětrejte místnost, nezapojujte ani nevypojujte síťové kabely žádného spotřebiče v místnosti. Informujte zákaznický servis.

V případě, že chladivo přijde do kontaktu s očima, okamžitě je propláchněte pod tekoucí vodou a zavolejte neprodleně očního lékaře.

## VÝSTRAHA!

Když zavřete dveře, svislý nosník dveří na levých dveřích se ohne dovnitř (1).

Pokud se pokusíte zavřít levé dveře a vertikální pás na dveřích není zahnutý (2), nejprve ho zahněte, jinak pás na dveřích zasáhne upevňovací hřídel nebo pravé dveře. Tak může dojít k skluzu nebo netěsnosti dveří.

Ve svislém nosníku dveří s nachází ohřívací závit. Teplota povrchu trochu vzroste, což je normální a nemá žádný vliv na funkce chladničky.

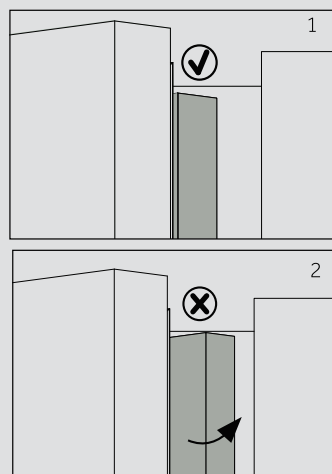

### 2.1- Běžný účel použití

Tento spotřebič je určený k chlazení a mrazení potravin. Je zkonstruovaný výhradně pro použití v suchém interiéru domácností. Není určený pro komerční nebo průmyslové využití.

Není dovoleno spotřebič jakkoli měnit nebo upravovat. Nedovolené zacházení může způsobit poruchy a ztrátu záruky.

### 2.2 Příslušenství

Zkontrolujte příslušenství a textovou dokumentaci podle tohoto seznamu (Obr. 2.2):

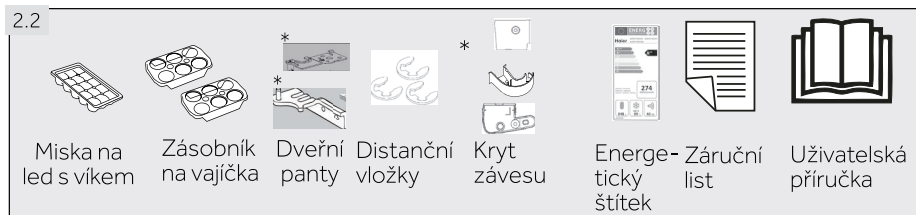

\* A3FE744CPJ/A3FE743CPJ/A3FE744CSNJ/A3FE744CGBJ



### Poznámka: Rozdíly

Některé ilustrace v tomto manuálu se mohou v důsledku technických změn a rozdílů modelů lišit od Vašeho spotřebiče.

### Obrázky spotřebiče (Obr.. 3)

model: HB20FPAAA/HB17FPAAA/HB20FSNAAA/HB20FGBAAA

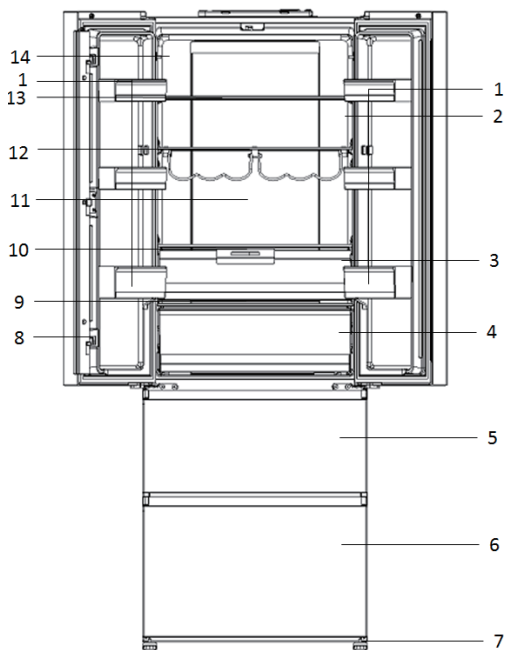

- |   |                                       |    |  |
|---|---------------------------------------|----|--|
| 1 | Polička na dveřích                    | 9  | Skleněné víko zásuvky My Zone                      |
| 2 | Indikátor správné teploty (volitelně) | 10 | Víko zásuvky Vlhkého boxu<br>(Vyloučit: HB17FPAAA) |
| 3 | Vlhký box (Vyloučit: HB17FPAAA)       | 11 | Zadní svítidlo                                     |
| 4 | Zásuvka My Zone                       | 12 | Držák na lahve                                     |
| 5 | Horní mrazicí skladovací zásuvka      | 13 | Skleněná polička                                   |
| 6 | Dolní mrazicí skladovací zásuvka      | 14 | Typový štítek                                      |
| 7 | Nastavitelné nožičky                  |    |  |
| 8 | Prah dveří                            |    |  |

## 3- Popis spotřebiče

model: A3FE743CPJ

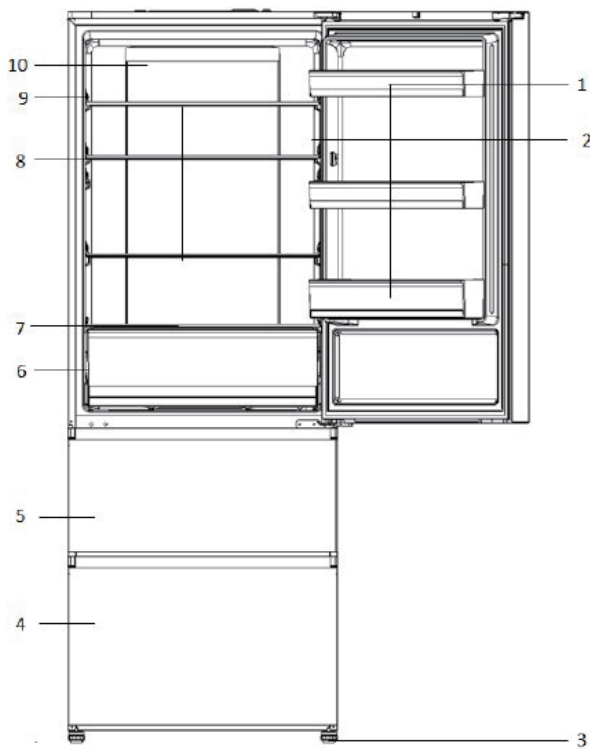

- 1 Polička na dveřích
- 2 Indikátor správné teploty (volitelně)
- 3 Nastavitelné nožičky
- 4 Dolní mrazicí skladovací zásuvka
- 5 Horní mrazicí skladovací zásuvka
- 6 Zásuvka My Zone
- 7 Skleněné víko zásuvky My Zone
- 8 Skleněná polička
- 9 Výkonnostní štítek
- 10 Zadní světlo

model: A3FE744CPJ/A3FE744CSNJ/A3FE744CGBJ

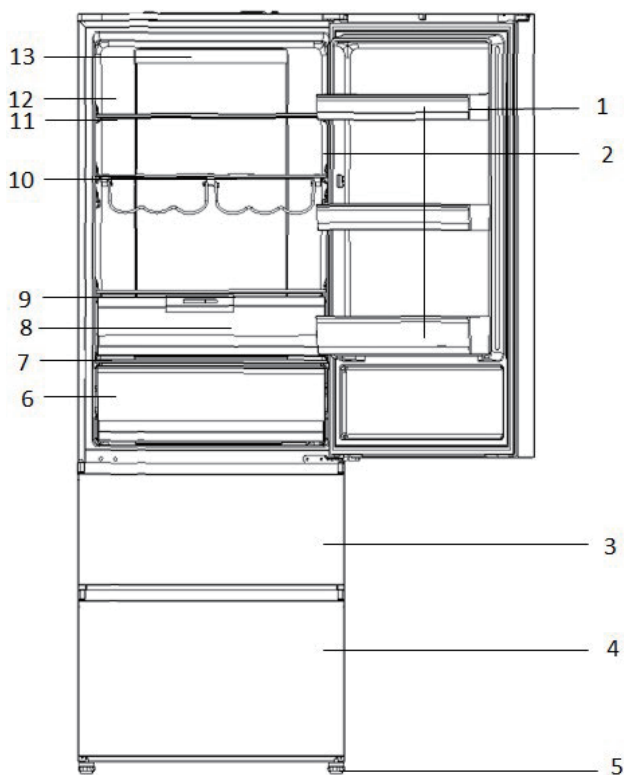

- |   |                                       |    |                                    |
|---|---------------------------------------|----|------------------------------------|
| 1 | Polička na dveřích                    | 9  | Skleněné víko zásuvky Vlhkého boxu |
| 2 | Indikátor správné teploty (volitelně) | 10 | Držák na lahve                     |
| 3 | Horní mrazicí skladovací zásuvka      | 11 | Skleněná police                    |
| 4 | Dolní mrazicí skladovací zásuvka      | 12 | Výkonnostní štítek                 |
| 5 | Nastavitelné nožičky                  | 13 | Zadní světlo                       |
| 6 | Zásuvka My Zone                       |    |                                    |
| 7 | Skleněné víko zásuvky My Zone         |    |                                    |
| 8 | Vlhký box                             |    |                                    |

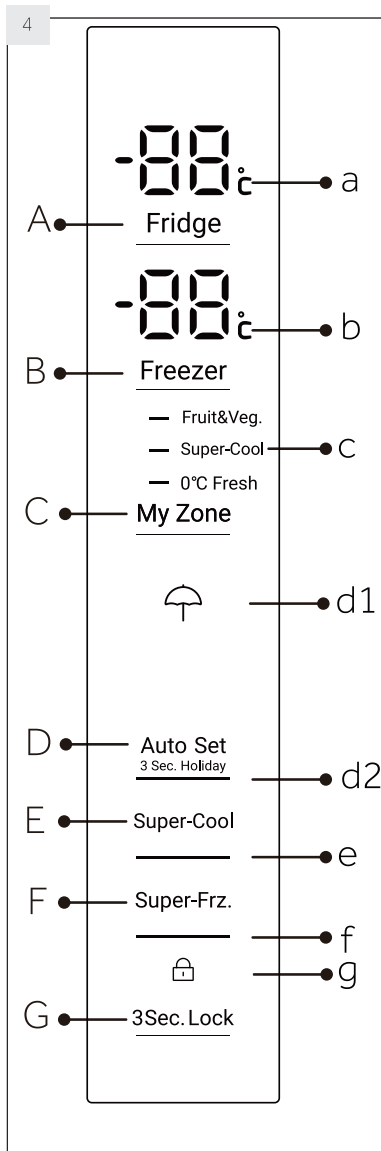

### Tlačítka:

- A Nastavení teploty chladničky
- B Nastavení teploty mrazničky
- C Nastavení My Zone
- D Volič režimu Auto Set a funkce Dovolená
- E Zapnutí/vypnutí funkce Extra chlazení
- F Zapnutí/vypnutí funkce Extra mražení
- G Zamknout/Odemknout panel

### Kontrolky:

- a Teplota chladicí části
- b Teplota mrazicí části
- c Funkce My Zone
- d1 Funkce „Dovolená“
- d2 Režim Auto Set
- e Funkce extra chlazení (Super Cool)
- f Funkce extra mražení (Super Freeze)
- g Zámek ovládacího panelu



### 5.1 Před prvním použitím

- ▶ Odstraňte všechny obalové materiály, udržujte je mimo dosah dětí a zlikvidujte je v souladu s ochranou životního prostředí.
- ▶ Než vložíte do spotřebiče potraviny, očistěte ho uvnitř i zvenku vodou a jemným čisticím prostředkem.
- ▶ Po vyrovnání a očištění spotřebiče vyčkejte alespoň 2 hodiny, než ho zapojíte do elektrické sítě. Viz oddíl INSTALACE.
- ▶ Nechte přihrádky vychladit na požadovanou teplotu dříve, než do nich vložíte potraviny. Funkce Extra mrazení pomáhá rychlému ochlazení mrazničky.
- ▶ Teplota ledničky je automaticky nastavená na 5° C a teplota mrazničky na -18° C. To je doporučené nastavení. Nastavené teploty můžete ručně změnit podle vlastních požadavků. Vid' REŽIM RUČNÍHO NASTAVENÍ.

### 5.2 Doteková tlačítka

Tlačítka na ovládacím panelu jsou doteková tlačítka, která reagují na lehký dotek prstem.

### 5.3 Zapnutí/Vypnutí spotřebiče

Spotřebič je funkční, jakmile ho zapojíte do elektrické sítě.

Při prvním zapnutí přístroje se zobrazí aktuální teplota chladničky a mrazničky ("a" a "b"). Displej začne blikat. Pokud jsou dveře zavřené, vypne se po 30 sekundách. Zámek panelu může být aktivní.



#### Poznámka: Přednastavení

- ▶ Spotřebič je nastavený na doporučenou teplotu 5°C (lednička) a -18°C (mraznička). Za normálních podmínek okolního prostředí není nutné teplotu nastavovat.
- ▶ Přednastavená funkce pro zásuvku My Zone je Fruit & Veg..
- ▶ Když zapnete spotřebič po předchozím odpojení od elektrické sítě, může trvat až 12 hodin, než dosáhne správných teplot.

Před vypnutím spotřebič vyprázdněte. Chcete-li spotřebič vypnout, vytáhněte napájecí kabel z elektrické zásuvky.

### 5.4 Pohotovostní režim

Displej se automaticky vypne 30 sekund po stisknutí tlačítka. Displej se automaticky zamkne. Při doteku libovolného tlačítka nebo otevření dveří/zásuvky se automaticky rozsvítí.

## 5- Použití

5.5

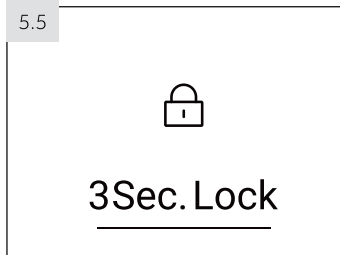

### 5.5 Zamknout/Odemknout panel



#### Poznámka: Zámek ovládacího panelu

Ovládací panel se automaticky zablokuje proti aktivaci, není-li po dobu 30 sekund dotknuto žádné tlačítko. Chcete-li provést jakékoli nastavení, ovládací panel musí být odemčený.

- ▶ Chcete-li zablokovat všechny prvky na panelu proti aktivaci, držte po dobu 3 sekund tlačítko „G“. (obr. 5.5). Rozsvítí se příslušná kontrolka „d“.
- ▶ Chcete-li panel odemknout, dotkněte se znovu tlačítka.

### 5.6 Alarm při otevřených dveřích

Pokud jsou jedny dveře ledničky otevřené déle než 1 minutu, ozve se alarm pro otevřené dveře. Alarm lze vypnout zavřením dveří. Pokud jsou dveře otevřené déle než 7 minut, světlo uvnitř ledničky a osvětlení ovládacího panelu se automaticky vypnou.

### 5.7 Volba pracovního režimu

Pro nastavení spotřebiče můžete zvolit jednu z následujících možností:

5.7.1-1

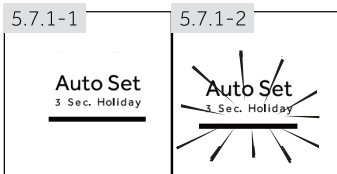

5.7.1-2



#### 5.7.1 Režim Auto Set

Nemáte-li žádné speciální požadavky, doporučujeme využití AutoSet režimu:

Ve AutoSet režimu si spotřebič automaticky nastavuje teplotu v závislosti na okolní teplotě a na změnách vnitřní teploty. Tato funkce je zcela automatická.

1. Je-li zamčený, odemkněte panel dotekem tlačítka „G“ (obr. 5.5.).
2. Dotkněte se tlačítka „D“ (Obr. 5.7.1-1).
3. Rozsvítí se kontrolka „d2“ a funkce se aktivuje (obr. 5.7.1-2).

Opakováním výše uvedených kroků, nebo výběrem další funkce, může být tato funkce opět vypnuta.

#### 5.7.2 Režim ručního nastavení

Chcete-li nastavit teplotu spotřebiče ručně s ohledem na uchování specifických potravin, můžete ji nastavit přes tlačítko pro nastavení teploty:



#### Poznámka: Konflikt s ostatními funkcemi

Teplotu nelze nastavit, pokud je aktivována jakákoli jiná funkce (Extra cool, Extra Freeze, Dovolená nebo AutoSet), nebo je displej uzamčen. Odpovídající indikátor bude blikat a bude doprovázen bzučákem.

### 5.7.2.1 Nastavení teploty pro ledničku

1. Je-li zamčený, odemkněte panel dotekem tlačítka „G“ (obr. 5.5.).
2. Abyste zvolili oddíl ledničky, dotkněte se tlačítka „A“ (Lednička). Zobrazí se aktuální teplota chladicího oddílu (obr. 5.7.2-1).
3. Dotkněte se postupně tlačítka "A" (Chladnička), dokud nezačne blikat požadovaná hodnota teploty (obr. 5.7.2-2). Při každém dotknutí tlačítka zazní signál. Teplota se bude zvyšovat po 1°C, od minimální teploty 1°C po maximální teplotu 9°C. Optimální teplota v chladničce je 5 °C. Chladnější teplota znamená zbytečnou spotřebu energie.
4. Chcete-li potvrdit nastavenou teplotu, dotkněte se jakéhokoli tlačítka kromě „A“ (Lednička) nebo vyčkejte 5 sekund a nastavená hodnota se potvrdí automaticky. Zobrazená teplota přestane blikat.

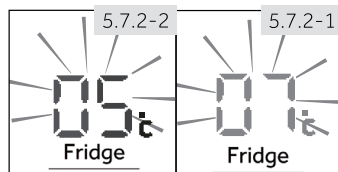

### 5.7.2.2 Nastavení teploty pro mrazničku

1. Je-li zamčený, odemkněte panel dotekem tlačítka „G“ (obr. 5.5.).
2. Dotkněte se tlačítka „B“ (Mraznička) pro volbu oddílu mrazničky. Zobrazí se aktuální teplota mrazicího oddílu (obr. 5.7.2-3).
3. Dotkněte se postupně tlačítka "B" (Mraznička), dokud nezačne blikat požadovaná hodnota teploty (obr. 5.7.2-4). Při každém stisknutí tlačítka zazní signál. Teplota se bude zvyšovat po 1°C, od -15°C po -24°C. Optimální teplota v mrazničce je -18°C. Chladnější teplota znamená zbytečnou spotřebu energie.
4. Chcete-li potvrdit nastavenou teplotu, stiskněte jakékoli tlačítko kromě „B“ (Mraznička) nebo vyčkejte 5 sekund a nastavená hodnota se potvrdí automaticky. Zobrazená teplota přestane blikat.

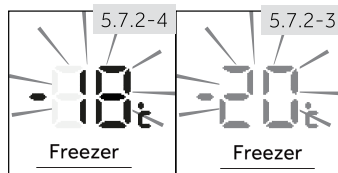

### Poznámka: Faktory ovlivňující teplotu

Vnitřní teploty ovlivňují níže uvedené faktory:

- ▶ Okolní teplota
- ▶ Četnost otevírání dveří
- ▶ Množství uchovávaných potravin
- ▶ Instalace spotřebiče

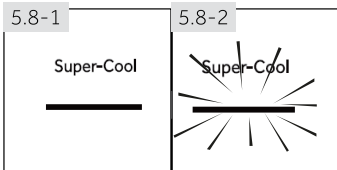

### 5.8 Funkce extra chlazení (Super Cool)

Chcete-li uložit větší množství potravin (např. po nákupu), zapněte funkci Extra chlazení. Funkce Extra chlazení urychlí chlazení čerstvých potravin a potraviny již uložené ochrání před nežádoucím ztepláním. Když funkce začíná, teplota je téměř  $+1^{\circ}\text{C}$ .

1. Je-li zamčený, odemkněte panel dotekem tlačítka „G“ (obr. 5.5.).
2. Dotkněte se tlačítka „E“ (Super-Cool) (obr. 5.8.-1).
3. Rozsvítí se kontrolka „e“ a funkce se aktivuje (obr. 5.8.-2).

Opakováním výše uvedených kroků, nebo výběrem další funkce, může být tato funkce opět vypnuta.



#### Poznámka: Automaticky se vypne

Tato funkce se automaticky vypne, pokud funkce trvala déle než 4 hodiny.

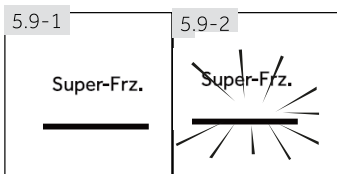

### 5.9 Funkce extra mrazení (Super Freeze)

Čerstvé potraviny by měly být zcela zmrazeny co nejrychleji. Zachovávají se tak nejlepší nutriční hodnoty, vzhled a chuť. Funkce Extra mrazení zrychluje zmražení čerstvých potravin a chrání již uložené potraviny před nežádoucím ztepláním. Pokud potřebujete jednorázově zmrazit velké množství potravin, doporučujeme zapnout funkci Extra mrazení 24 hodin před použitím mrazicího prostoru. Při spuštění funkce je teplota nižší než  $-24^{\circ}\text{C}$ .

1. Je-li zamčený, odemkněte panel dotekem tlačítka „G“ (obr. 5.5.).
2. Dotkněte se tlačítka „F“ (Super-Freeze) (obr. 5.9.-1).
3. Rozsvítí se kontrolka „f“ a funkce se aktivuje (obr. 5.9.-2).

Opakováním výše uvedených kroků, nebo výběrem další funkce, může být tato funkce opět vypnuta.



#### Poznámka: Automaticky se vypne

Po 50 hodinách se funkce Extra mrazení automaticky vypne. Spotřebič pak bude pracovat při teplotě, která byla nastavena před použitím funkce Extra mrazení.

### 5.10 Funkce Dovolená

Touto funkci nastavíte teplotu spotřebiče na stálých 17°C.

Díky tomu je možné nechat dveře prázdné lednice zavřené, aniž by vznikl zápach nebo plíseň – a to po dobu dlouhé nepřítomnosti (např. během dovolené). Oddíl mrazničky můžete nastavit podle libosti.

1. Je-li zamčený, odemkněte panel dotekem tlačítka „G“ (obr. 5.5.).
2. Dotkněte se tlačítka „D“ (Auto Set) po dobu 3 sekund (Obr. 5.10). Rozsvítí se kontrolka „d1“ a funkce se aktivuje.

Opakováním výše uvedených kroků, nebo výběrem další funkce, může být tato funkce opět vypnuta.

5.10



#### UPOZORNĚNÍ!

Ve funkci Dovolená budou kontrolky "Fruit & Veg, Quick cool, 0°C fresh" v Myzone vypnuty a teplotu Myzone nebude možné nastavit. Příhrádka chladničky a Myzone se zobrazí v předchozím nastavení po ukončení funkce Dovolená.

### 5.11 Zásuvka My Zone

Prostor ledničky je vybaven zásuvkou My Zone (Obr. 5.11). K dispozici jsou následující funkce:

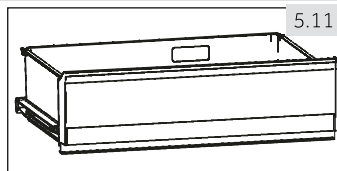

#### 5.11.1 Funkce "Fruit & Veg." (Ovoce a zelenina).

Tato funkce je vhodná pro skladování čerstvé zeleniny a ovoce.



#### Poznámka: Funkce "Fruit & Veg." (Ovoce a zelenina)

Ovoce citlivé na chlad (např. ananas, avokádo, banány, grapefruity), zelenina (např. brambory, lilek, fazole, okurky, cukety a rajčata), a sýry by se v zásuvce My Zone uchovávat neměly.

#### 5.11.2 Funkce 0°C Fresh

Tato funkce nastaví teplotu v My Zone zásuvce na 0°C. Je vhodná pro skladování čerstvých potravin, jako jsou maso a instantní výrobky. Většina potravin zůstane při teplotě 0°C čerstvá, ale nezamrzne.



#### Poznámka: Funkce Fresh 0°C

- Kvůli rozdílnému obsahu vody v maso se některá vlhčí masa zmrazí při teplotách nižších než 0°C. Z toho důvodu by hodně čerstvá masa měla být uchovávána v zásuvce My Zone při teplotě minimálně 0°C.

## 5- Použití

### 5.11.3 Q-Cool (Rychlé chlazení)

Tato funkce umožňuje rychlé chlazení nápoje v plechovkách, v krátkém čase. Teplota v prostoru MyZone je nastavena na +2 °C

#### **i** Poznámka: MyZone zásuvka

- ▶ Vždy musí být aktivovány jedna ze tří funkcí prostoru My Zone
- ▶ Pro snížení teploty chladničky použijte funkci Q-Cool. Pokud ji chcete zvýšit, použijte funkci Fruit & Veg.

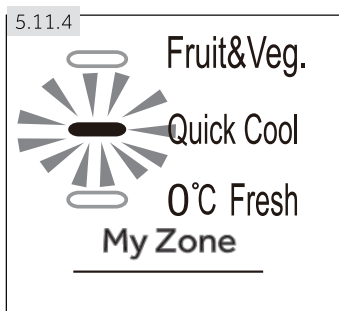

### 5.11.4 Volba funkce pro MyZone box

1. Je-li zamčený, odemkněte panel dotekem tlačítka „G“ (obr. 5.5.)
2. Dotkněte se postupně tlačítka "C" (MyZone), dokud nezačne blikat požadovaná funkce (obr. 5.11.4).
3. Po několika sekundách bude ukazatel "ac" svítit trvale a nastavení bude potvrzeno.

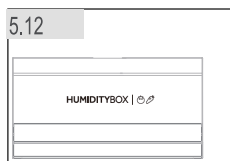

### 5.12 VLHKÝ BOX

Vlhký box je nastavitelný (posuňte posuvný blok doleva, abyste snížili úroveň vlhkosti a na opačnou stranu, abyste zvýšili úroveň vlhkosti)

## 5.13 Tipy pro uchování čerstvých potravin

### 5.13.1 Ukládání do prostoru ledničky

- ▶ Udržujte teplotu v ledničce pod 5°C.
- ▶ Horká jídla se musí před uložením do ledničky zchladit na pokojovou teplotu.
- ▶ Potraviny by se před uložením do ledničky měly omýt a osušit
- ▶ Potraviny určené pro uložení do ledničky by měly být řádně utěsněny, aby se zabránilo změnám vůně nebo chuti.
- ▶ Neuchovávejte nadměrné množství potravin. Pro lepší a homogenní chlazení nechávejte mezi potravinami mezery, aby kolem nich mohl proudit chladný vzduch.
- ▶ Denně používané potraviny by se měly ukládat do přední části polic.
- ▶ Nechcete mezeru mezi potravinami a vnitřními stěnami ledničky, aby mohl vzduch volně proudit. Zejména ohlídejte, aby se potraviny nedotýkali zadní stěny: mohly by k ní přimrznout. Zabraňte přímému kontaktu potravin (zejména mastných nebo kyselých) s vnitřním povrchem, protože mastnota a kyseliny ho mohou rozrušit. Kdykoli narazíte na mastnou/kyselou špinu, hned ji vyčistěte.
- ▶ Mražené potraviny můžete snadno rozmrazit v chladničce. Ušetříte tím energii.
- ▶ Pročes stárnutí ovoce a zeleniny, např. některé druhy zeleniny, melounů, papáji, banánů, ananasu atd., se může v ledničce urychlit. Proto není vhodné uchovávat je v ledničce. Zrání velmi nezralého ovoce se ale může o určitou dobu urychlit. Cibuli, čes-

nek, zázvor a další kořenovou zeleninu je možné uchovávat při pokojové teplotě.

- ▶ Nepříjemné pachy uvnitř ledničky značí, že se něco vylilo a je nezbytné ledničku vyčistit. Viz PEČE A UDRŽBA.
- ▶ Různé potraviny je třeba umístit na různá místa podle toho, jaké mají vlastnosti: (obr.: 5.13.1).

1 Nakládané potraviny, konzervované potraviny, atd.

2 Máslo, sýry, vejce, koření, atd.

3 Masné výrobky, snack potraviny, atd.

4 Víno, šampaňské, atd.

5 Vejce, konzervované potraviny, koření, atd.

6 Těstoviny, mléko, tofu, mléčné výrobky atd.

7 VLHKÝ BOX: ovoce, zelenina, salát (Fruit & Veg.)

8 Nápoje a zavařené potraviny

9 Zásuvka My Zone  
ovoce, zelenina, salát (Fruit & Veg.)  
Konzervované nápoje (Q-Cool)  
Syrové čerstvé potraviny (0°C Fresh)

1 Nakládané potraviny, konzervované potraviny, atd.

2 Máslo, sýry, vejce, koření, atd.

3 Masné výrobky, snack, těstoviny, mléko, tofu, mléčné výrobky atd.

4/6 Vejce, konzervované potraviny, koření, atd.

5 Nápoje a zavařené potraviny

7 Zásuvka My Zone

8 Ovoce, zelenina, salát (Fruit & Veg.)  
Konzervované nápoje (Q-Cool)  
Syrové čerstvé potraviny (0°C Fresh)

1 Nakládané potraviny, konzervované potraviny, atd.

2 Máslo, sýry, vejce, koření, atd.

3 Masné výrobky, snack potraviny, atd.

4 Víno, šampaňské, atd.

5 Vejce, konzervované potraviny, koření, atd.

6 Těstoviny, mléko, tofu, mléčné výrobky atd.

7 VLHKÝ BOX: ovoce, zelenina, salát (Fruit & Veg.)

8 Nápoje

9 a zavařené potraviny

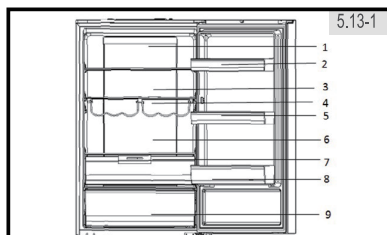

Model:A3FE744CPJ/A3F744CSNJ /A3FE44CGBJ

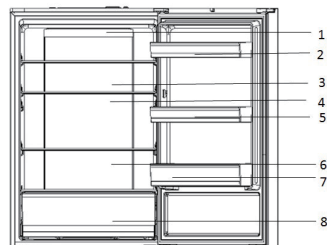

Model:A3FE743CPJ

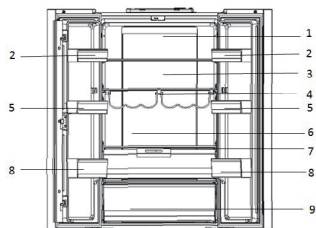

Model:HB20FPAAA/HB17FPAAA /HB20FSNAAA/HB20FGBAAA

### 5.13.2 Ukládání do prostoru mrazničky

- ▶ Udržujte teplotu v mrazničce na -18°C.
- ▶ 24 hodin před mražením zapněte funkci Extra mrazení; -pro malé množství potravin stačí 4-6 hodin.
- ▶ Horké potraviny je nutné před uložením do mrazničky zchladit na pokojovou teplotu.
- ▶ Potraviny nakrájené na malé porce zmrznou rychleji a bude snadnější je rozmrazit a uvařit. Doporučená váha každá porce je do 2.5 kg
- ▶ Je lepší potraviny před vložením do mrazničky zabalit. Vnější stana obalu musí být suchá, aby se balíčky k sobě nepřilepily. Obalové materiály musí být bez zápachu, neprodyšné, nesmí být toxické ani škodlivé.
- ▶ Abyste nepřekročili dobu uchovávání potravin, zapište prosím datum zmrazení, časový limit a název potraviny na obal. Řiďte se doporučenou dobou uchovávání u různých potravin.
- ▶ **UPOZORNĚNÍ!** Kyseliny, žíraviny a sůl atd. mohou narušit vnitřní povrch mrazničky. Neumísťujte přímo na vnitřní povrch potraviny, které obsahují tyto látky (např. mořské ryby). Slanou vodu je třeba z mrazničky ihned vyčistit.
- ▶ Nepřekračujte dobu skladování potravin které jsou doporučovány výrobcem. Z mrazničky vydávejte pouze požadované množství potravin.
- ▶ Rozmrazené potraviny rychle zkonzumujte. Rozmrazené jídlo znovu nezmrazujte, pokud ho nejdříve neuvaříte, protože by to negativně ovlivnilo jeho požitelnost.
- ▶ Neukládejte do mrazničky nadměrné množství čerstvých potravin. Podívejte se na mrazicí kapacitu mrazničky – viz TECHNICKÁ DATA nebo údaje na výkonnostním štítku.
- ▶ Potraviny lze uchovávat v mrazničce při teplotě nejméně -18°C po dobu 2 až 12 měsíců podle vlastností potravin (např. maso: 3-12 měsíců, zelenina: 6-12 měsíců)
- ▶ Chcete-li zmrazit čerstvé potraviny, zabraňte jejich kontaktu s již zmrazenými potravinami. Nebezpečí tání!

### 5.13.3 Při zmrazování komerčně mražených potravin postupujte prosím podle těchto pokynů:

- ▶ Vždy věnujte pozornost pokynům výrobce o délce uchování potravin. Neporušujte tyto pokyny!
- ▶ Kvůli zachování kvality potravin se snažte, aby doba mezi nákupem a uložením potravin byla co nejkratší.
- ▶ Kupujte potraviny, které byly uchovávány při teplotě -18°C nebo nižší.
- ▶ Vyhněte se nákupu potravin, které mají na obale sníh nebo námrazu – může to značit, že výrobek byl částečně rozmrazen a znovu zmrazen – nárůst teploty ovlivňuje kvalitu potravin.





### Tipy na ušetření energie

- ▶ Zkontrolujte, zda spotřebič správně větrá (viz INSTALACE).
- ▶ Neinstalujte spotřebič na přímé sluneční světlo nebo do blízkosti tepelných zdrojů (např. sporák, radiátory).
- ▶ Nenastavujte na spotřebiči zbytečně nízké teploty. Čím nižší teplota je na spotřebiči nastavená, tím vyšší je spotřeba energie.
- ▶ Funkce EXTRA CHLAZENÍ a EXTRA MRAZENÍ spotřebovává více energie.
- ▶ Teplé potraviny nechce před uložením do spotřebiče ochladit.
- ▶ Dveře spotřebiče otvírejte co nejméně a na co nejkratší dobu.
- ▶ Spotřebič nenaplňujte přes míru, aby nedošlo ke ztížení cirkulace vzduchu.
- ▶ Uvnitř potravinového balení by neměl být vzduch.
- ▶ Udržujte těsnění dveří čisté, aby se dveře vždy správně zavřely.
- ▶ Zmražené potraviny rozmrazujte v prostoru ledničky.

**Poznámka: Rozdíly v závislosti na modelu**

Z důvodu různých modelů, váš výrobek nemusí mít všechny následující funkce. Viz kapitola POPIS PRODUKTU.

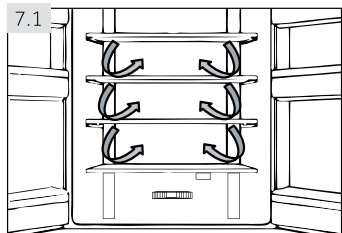
**7.1 Více-proudové chlazení**

Lednička je vybavena systémem více-proudového chlazení, díky němuž je proud studeného vzduchu umístěn do každé police (obr. 7.1). Pomáhá to udržet rovnoměrnou teplotu a zajistit tak, že potraviny zůstanou déle čerstvé.

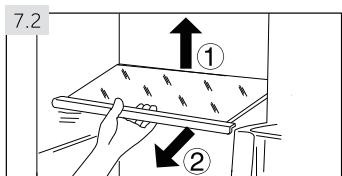
**7.2 Nastavitelné policečky**

Výšku polic lze nastavit podle vašich požadavků.

1. Chcete-li přemístit polici, nejprve nadzvedněte její zadní okraj (1) a poté ji vytáhněte (2) (obr. 7.2).
2. Chcete-li polici znovu vložit do ledničky, položte ji na výstupky po obou stranách a zatlačte ji do krajní zadní polohy, dokud nezapadne do žlábků po stranách.

**Poznámka: Poličky**

Zkontrolujte, že všechny strany police jsou ve stejné úrovni.

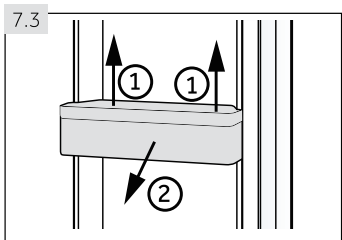
**7.3 Snímatelné poličky na dveře**

Poličky na dveře lze vyjmout kvůli čištění:

Položte ruce na obě strany poličky, zvedněte ji nahoru (1) a vytáhněte (2) (obr. 7.3).

Chcete-li vrátit poličku zpět na dveře, výše zmíněný postup obraťte.

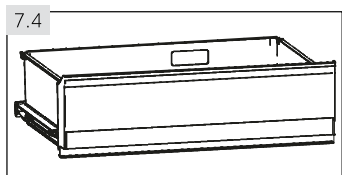
**7.4 Zásuvka My Zone**

Chcete-li využívat a nastavit prostor My Zone (obr. 7.4), vyhledejte prosím sekci POUŽITÍ (Zásuvka My Zone).

### 7.5 VOLITELNÉ: Kontrolka správné teploty

Kontrolku správné teploty (obr. 7.5) lze využít k udržování teploty pod +4°C. Pokud znaménko neukazuje „OK“, snižujte postupně teplotu.

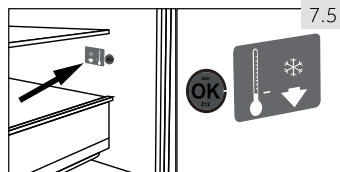

### **i** Poznámka: Nálepka OK

Po zapnutí spotřebiče může trvat až 12 hodin než se dosáhne správných teplot.

### 7.6 Vyjímatelná zásuvka mrazničky

Chcete-li odstranit zásuvku, vytáhněte ji v maximální míře (1), zvedněte a odstraňte ji (2). (obr. 7.6).

Chcete-li vrátit zásuvku, proveďte výše uvedené kroky v opačném pořadí.

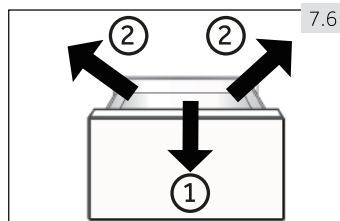

### 7.7 Odnímatelná spojovací tyč

Tyč může být odstraněna po odstranění horní mrazicí zásuvky (obr. 7.7):

1. Stiskněte zásobník (1) plastového držáku (A) a pře-suňte jej ven (2).
2. Opakujte krok 1 na druhé straně.
3. Odstraňte (3) spojovací tyč (B).

Chcete-li vrátit spojovací tyč zpět, výše zmíněný postup obraťte.

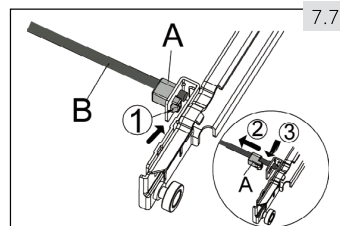

### 7.8 3D-mrazicí zásuvka

Zásuvky v mrazničce (obr. 7.8) lze úplně vytáhnout v přímém směru. Jsou namontovány na snadno se otáčející výsuvné jezdce, takže můžete pohodlně ukládat a odebírat zmrazené potraviny. Díky mechanismu automatického zavírání dveří je ovládání snadné a šetří energii.

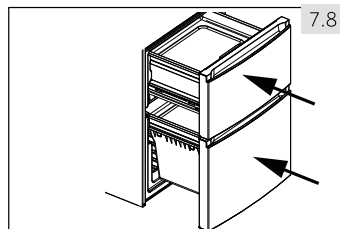

### UPOZORNĚNÍ!

Nepřetěžujte zásuvky: Maximální zatížení každé zásuvky je: 35 kg!

7.9-1

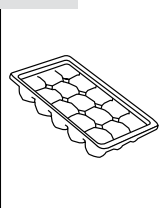

7.9-2

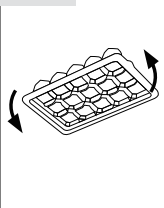

## 7.9 Zásobník na ledové kostky

1. Naplňte zásobník na ledové kostky vodou do 3/4, zavřete ho víkem a vložte ho do jednoho z prostorů skladovací zásuvky mrazničky (obr. 7.9-1).
2. Aby se kostky ledu uvolnily, lehce otočte zásobník nebo ho podržte pod tekoucí vodou (obr. 7.9-2).

7.10-1

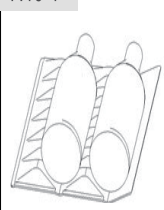

7.10-2

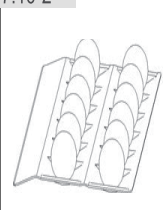

## 7.10 Stojan na víno & Zásobník na vajíčka

(model: A3FE743CPJ/HB17FPAAA)

1. Udržujte je ploché.
2. Sledujte dobře pro vkládání vína (obr. 7.10-1)
3. Zadní strana je pro vejce (Obrázek 7.10-2)

## 7.11 Světlo

Při otevření dveří, se rozsvítí LED vnitřní osvětlení. Výkon světel není ovlivněn dalšími nastaveními ostatních zařízení.

7.12-1



## 7.12 Skládací stojan na lahve

(model: HB20FPAAA/A3FE744CPJ/A3FE744CSNJ /A3FE744CGBJ/HB20FSNAAA/HB20FGBAAA)

Pro obvyklé použití

1. Stáhněte dolů držáky stojanu na láhve (obr. 7.12-1).
2. Vložte láhve do stojanu (obr. 7.12-2).

7.12-2

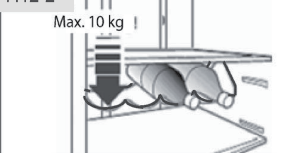

Když se nepoužívá, stojan na láhve je možné složit zpět, aby se ušetřilo místo.



## UPOZORNĚNÍ!

Ujistěte se, že celková hmotnost lahví nepřesáhne 10 kg.

7.13

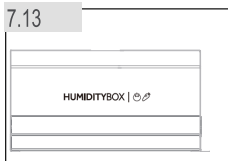

## 7.13 VLHKÝ BOX

(model: HB20FPAAA/A3FE744CPJ/A3FE744CSNJ /A3FE744CGBJ/HB20FSNAAA/HB20FGBAAA /HB17FPAAA)

Chcete-li využívat a nastavit prostor VLHKÝ BOX (obr. 7.12), vyhledejte prosím sekci POUŽITÍ (VLHKÝ BOX).

**UPOZORNĚNÍ!**

Než začnete s čištěním spotřebiče, odpojte ho od elektrické sítě.

**8.1 Obecně**

Spotřebič čistěte, pouze když je prázdný nebo když je v něm jen malé množství uskladněných potravin.

Spotřebič by se měl čistit každé 4 týdny jednak kvůli správné údržbě a jednak aby se zabránilo pachům ze špatně uchovávaných potravin.

**UPOZORNĚNÍ!**

- ▶ Spotřebič nečistěte tvrdými kartáči, drátěnými kartáči, čisticími prášky, benzínem, amyloacetáty, acetony a podobnými organickými prostředky, kyselinami nebo alkalickými čistidly. Abyste se vyhnuli poškození spotřebiče, používejte prosím k čištění speciální čisticí prostředky určené pro ledničky.
- ▶ Během čištění na spotřebič nestříkejte ani ho neoplachujte.
- ▶ Nepoužívejte při čištění kropicí ani parní spotřebiče.
- ▶ Studené skleněné police neomývejte horkou vodou. Náhlá změna teploty by mohla způsobit prasknutí skla.
- ▶ Nedotýkejte se vnitřního povrchu prostoru mrazničky, zejména mokřima rukama, protože by vám mohly k povrchu přimrznout.
- ▶ Dojde-li k zahřátí, zkontrolujte stav zmrazených potravin.
- ▶ Těsnění na dveřích musí být vždy čisté.
- ▶ Vnitřek a plášť spotřebiče čistěte houbičkou navlhčenou teplou vodou a neutrálním čisticím prostředkem (obr. 8.1).
- ▶ Spotřebič omyjte a vysušte jemnou utěrkou.
- ▶ Žádné součásti spotřebiče nemyjte v myčce nádobí.
- ▶ Vyčistěte příslušenství jen s teplou vodou a neutrálním mýdlem.
- ▶ Před opakovaným spuštěním spotřebiče vyčkejte alespoň 5 minut, protože časté zapínání může poškodit kompresor.

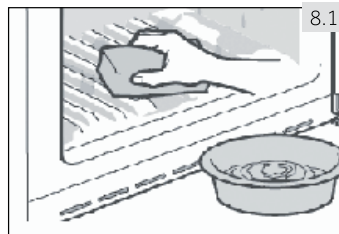
**8.2 Rozmrazování**

Rozmrazování ledničky a mrazničky probíhá automaticky, není potřeba provádět ho ručně.

**8.3 Výměna LED osvětlení**

Ve spotřebiči je jako světelný zdroj LED osvětlení, protože spotřebovává malé množství energie a má dlouhou životnost. Vyskytne-li se nějaká závada, kontaktujte prosím zákaznický servis. Viz ZÁKAZNICKÝ SERVIS.

**UPOZORNĚNÍ!**

Nevyměňujte LED lampu sami, smí být vyměněna pouze výrobcem nebo autorizovaným servisním technikem.

Ve spotřebiči je jako světelný zdroj LED osvětlení, protože spotřebovává malé množství energie a má dlouhou životnost. Vyskytne-li se nějaká závada, kontaktujte prosím zákaznický servis. Viz ZÁKAZNICKÝ SERVIS.

#### Parametry osvětlení:

Napětí 12V; Max Výkon: 2 W

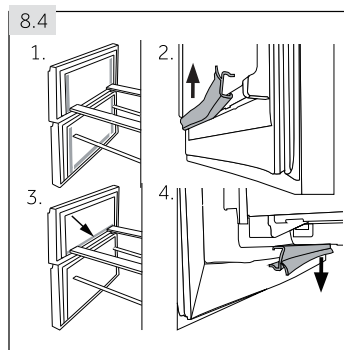

### 8.4 Odnímatelné doplňkové těsnění dveří

Na horní a dolní zásuvku mrazničky je k dispozici šest doplňkových těsnění.

1. Umístěte pět označených těsnění dveří na horní a dolní zásuvku mrazničky (obr. 8.4-1.).
2. Zajistěte, aby těsnění bylo připevněno zahnutou částí směrem dovnitř (obr. 8.4-2.).
3. Umístěte **spodní** těsnění horní zásuvky podle návodu (obr. 8.4-3.).
4. Zajistěte, aby těsnění bylo připevněno zahnutou částí směrem dolů (obr. 8.4-4.).

Tato těsnění stejně jako otočné dveře/těsnění zásuvek získáte prostřednictvím zákaznického servisu (viz Záruční list).

### 8.5 Nepoužívání spotřebiče po delší dobu

Nepoužíváte-li spotřebič delší dobu a nevyužili jste pro ledničku funkci Dovolena:

- ▶ Vyjměte potraviny.
- ▶ Odpojte síťový kabel.
- ▶ Očistěte spotřebič podle výše uvedeného návodu.
- ▶ Dveře a zásuvky/dveře mrazničky nechte otevřené, abyste zabránili vzniku nežádoucích pachů uvnitř spotřebiče.



#### Poznámka: Vypnutí

Spotřebič zapněte pouze pokud je to nezbytně nutné.

### 8.6 Stěhování spotřebiče

1. Vyjměte všechny potraviny a odpojte spotřebič od elektrické sítě.
2. Police a všechny pohyblivé části v ledničce a mrazničce zajistěte lepicí páskou.
3. Nenaklánejte spotřebič pod větším úhlem než 45°, aby nedošlo k poškození chladicího systému.



#### UPOZORNĚNÍ!

- ▶ Spotřebič nezvedejte za kliky.
- ▶ Nikdy nepokládejte spotřebič na podlahu v horizontální poloze.

Hodně vzniklých problémů můžete vyřešit sami bez zvláštní kvalifikace. Vyskytne-li se nějaký problém, dříve než se obrátíte na prodejce, zkontrolujte všechny uvedené možnosti a postupujte podle níže uvedených pokynů. Viz ZÁKAZNICKÝ SERVIS.



### UPOZORNĚNÍ!

- ▶ Před prováděním údržby spotřebič vypněte a odpojte ho od elektrické sítě.
- ▶ Elektrické součásti smí opravovat pouze kvalifikovaný odborník, protože neodborné zásahy by mohly způsobit rozsáhlá následná poškození.
- ▶ Poškozený síťový kabel musí vyměnit výrobce, autorizovaný servis nebo podobně kvalifikovaná osoba, aby se zabránilo možným rizikům.

## 9.1 Tabulka řešení problémů

Problém	Možná příčina	Možné řešení
Nefunguje kompresor.	<ul style="list-style-type: none"> <li>• Zástrčka není zapojená do elektrické zásuvky.</li> <li>• Spotřebič je ve fázi odtávání</li> </ul>	<ul style="list-style-type: none"> <li>• Zapojte spotřebič do elektrické sítě.</li> <li>• Při automatickém odmrazování je to normální</li> </ul>
Spotřebič pracuje často nebo pracuje příliš dlouho.	<ul style="list-style-type: none"> <li>• Vnitřní nebo vnější teplota je příliš vysoká.</li> <li>• Spotřebič byl nějakou dobu bez přívodu elektrické energie.</li> <li>• Dveře/zásuvky spotřebiče nejsou těsně uzavřeny.</li> <li>• Dveře/zásuvky spotřebiče se otevíraly příliš často nebo na dlouhou dobu.</li> <li>• Nastavená teplota mrazničky je příliš nízká.</li> <li>• Těsnění dveří/zásuvek je špinavé, opotřebované, prasklé nebo nevhodné.</li> <li>• Není zajištěna požadovaná cirkulace vzduchu.</li> </ul>	<ul style="list-style-type: none"> <li>• V tomto případě je běžné, že spotřebič pracuje delší dobu.</li> <li>• Běžně trvá 8 až 12 hodin než se spotřebič zcela ochladí.</li> <li>• Zavřete dveře/zásuvky a zkontrolujte, že spotřebič stojí na rovném podkladu a že se dveří nedotýkají žádné potraviny ani jiné překážky.</li> <li>• Neotvírejte dveře/zásuvky příliš často.</li> <li>• Nastavte vyšší teplotu, dokud se spotřebič nedostane na uspokojivou teplotu. • Ustálení teploty ledničky trvá 24 hodin.</li> <li>• Očistěte těsnění dveří/zásuvek nebo je nechte vyměnit v zákaznickém servisu.</li> <li>• Zajistěte dostatečnou ventilaci.</li> </ul>
Vnitřek ledničky je špinavý a/nebo zapáchá.	<ul style="list-style-type: none"> <li>• Je potřeba vyčistit vnitřek ledničky.</li> <li>• V ledničce jsou uloženy potraviny s výraznou vůní.</li> </ul>	<ul style="list-style-type: none"> <li>• Umyjte vnitřek ledničky.</li> <li>• Potraviny důkladně zabalte.</li> </ul>

## 9- Řešení problémů

Problém	Možná příčina	Možné řešení
Uvnitř spotřebiče není dostatečně chladno.	<ul style="list-style-type: none"> <li>Je nastavena příliš vysoká teplota.</li> <li>Byly vloženy teplé potraviny.</li> <li>Bylo vloženo příliš mnoho potravin najednou.</li> <li>Potraviny jsou příliš blízko u sebe.</li> <li>Dveře/zásuvky spotřebiče nejsou těsně uzavřeny.</li> <li>Dveře/zásuvky spotřebiče se otevíraly příliš často nebo na dlouhou dobu.</li> </ul>	<ul style="list-style-type: none"> <li>Nastavte teplotu znovu.</li> <li>Před uložením potravin vždy ochladte.</li> <li>Ukládejte vždy malé množství potravin.</li> <li>Mezi potravinami nechávejte mezery, aby mohl vzduch volně proudit.</li> <li>Zavřete dveře/zásuvku.</li> <li>Neotvírejte dveře/zásuvky příliš často.</li> </ul>
Uvnitř spotřebiče je příliš chladno.	<ul style="list-style-type: none"> <li>Nastavená teplota je příliš nízká.</li> <li>Funkce Power-Freeze je aktivní nebo pracuje příliš dlouho.</li> </ul>	<ul style="list-style-type: none"> <li>Nastavte teplotu znovu.</li> <li>Vypněte funkci Power-Freeze.</li> </ul>
Na vnitřní straně ledničky kondenzuje vlhkost.	<ul style="list-style-type: none"> <li>Ovzduší je příliš teplé a příliš vlhké.</li> <li>Dveře/zásuvky spotřebiče nejsou těsně uzavřeny.</li> <li>Dveře/zásuvky spotřebiče se otevíraly příliš často nebo na dlouhou dobu.</li> <li>Nádoby na potraviny nebo tekutiny jsou otevřené.</li> </ul>	<ul style="list-style-type: none"> <li>Zvyšte teplotu.</li> <li>Zavřete dveře/zásuvku.</li> <li>Neotvírejte dveře/zásuvky příliš často.</li> <li>Nechte horké jídlo zchladnout na pokojovou teplotu a zakryjte potraviny a tekutiny.</li> </ul>
Na vnějším povrchu nebo mezi dveřmi/dveřmi a zásuvkami se hromadí vlhkost.	<ul style="list-style-type: none"> <li>Ovzduší je příliš teplé a příliš vlhké.</li> <li>Dveře/zásuvky nejsou těsně uzavřeny. Kondenzaci způsobuje studený vzduch ve spotřebiči a teplý vzduch venku.</li> </ul>	<ul style="list-style-type: none"> <li>To je ve vlhkém prostředí normální. Změna nastane, až klesne vlhkost.</li> <li>Ujistěte se, že dveře/zásuvka jsou těsně zavřené.</li> </ul>
V mrazničce je silná vrstva ledu a námrazy.	<ul style="list-style-type: none"> <li>Potraviny nebyly správně zabaleny.</li> <li>Dveře/zásuvky spotřebiče nejsou těsně uzavřeny.</li> <li>Dveře/zásuvky spotřebiče se otevíraly příliš často nebo na dlouhou dobu.</li> <li>Těsnění dveří/zásuvek je špinavé, opotřebené, prasklé nebo nevhodné.</li> <li>Uvnitř je překážka, která brání správnému zavření dveří/zásuvky.</li> </ul>	<ul style="list-style-type: none"> <li>Potraviny vždycky správně zabalte.</li> <li>Zavřete dveře/zásuvku.</li> <li>Neotvírejte dveře/zásuvky příliš často.</li> <li>Těsnění dveří/zásuvky očistěte nebo vyměňte za nové.</li> <li>Přemístěte police, dveřní poličky nebo vnitřní zásobníky tak, aby bylo možné zavřít dveře/zásuvku.</li> </ul>
Spotřebič dělá neobvyklý hluk.	<ul style="list-style-type: none"> <li>Spotřebič nestojí na rovné ploše.</li> <li>Spotřebič je v kontaktu s nějakým předmětem.</li> </ul>	<ul style="list-style-type: none"> <li>Vyrovnejte spotřebič nastavením nožiček.</li> <li>Odstraňte předměty z okolí spotřebiče.</li> </ul>



Problém	Možná příčina	Možné řešení
Měl by být slyšet tenký zvuk podobný zvuku tekoucí vody.	<ul style="list-style-type: none"> <li>To je normální.</li> </ul>	<ul style="list-style-type: none"> <li>-</li> </ul>
Uslyšíte pípnutí alarmu.	<ul style="list-style-type: none"> <li>Jsou otevřené dveře úložného prostoru ledničky.</li> </ul>	<ul style="list-style-type: none"> <li>Zavřete dveře nebo alarm vypněte ručně.</li> </ul>
Uslyšíte slabé hučení.	<ul style="list-style-type: none"> <li>Pracuje anti-kondenzační systém</li> </ul>	<ul style="list-style-type: none"> <li>Zabraňuje to kondenzaci a je to v pořádku</li> </ul>
Nefunguje vnitřní osvětlení nebo chladič systém.	<ul style="list-style-type: none"> <li>Zástrčka není zapojená do elektrické zásuvky.</li> <li>Zdroj napájení není v pořádku.</li> <li>LED osvětlení nefunguje.</li> </ul>	<ul style="list-style-type: none"> <li>Zapojte spotřebič do elektrické sítě.</li> <li>Zkontrolujte, jestli přívod elektrické energie v místnosti. Kontaktujte místního dodavatele elektrického proudu!</li> <li>Kvůli výměně světla prosím kontaktujte servis.</li> </ul>
Boky skříně a pásy dveří se mohou zahřát.	<ul style="list-style-type: none"> <li>To je normální.</li> </ul>	<ul style="list-style-type: none"> <li>-</li> </ul>

## 9.2 Přerušení elektrické energie

V případě výpadku elektrického proudu by měly potraviny zůstat bezpečně vychlazené po dobu asi 16 hodin. V případě delšího výpadku proudu, zejména v létě, postupujte podle těchto pokynů:

- ▶ Otevřete dveře/zásuvky co možná nejméně.
- ▶ Během výpadku proudu nepřidávejte do spotřebiče další potraviny.
- ▶ Pokud je výpadek proudu předem ohlášený a předpokládaná doba výpadku přesahuje 16 hodin, vyrobte led a vložte ho do zásobníku v horní části ledničky.
- ▶ Jakmile je dodávka energie obnovena, je nutné zkontrolovat stav potravin.
- ▶ V důsledku zvýšení teploty v ledničce během výpadku elektrického proudu nebo jiné poruchy dojde ke zkrácení doby uložení potravin a také se sníží jejich kvalita. Potraviny, které se rozmrazily, by se měly buď brzy zkonsumovat, nebo uvařit a znovu zmrazit (pokud je to vhodné), aby se předešlo zdravotním rizikům.



### Poznámka: Funkce paměti při přerušení napájení

Po obnovení napájení přístroj pokračuje v nastaveních, které byly nastaveny před výpadkem proudu.

## 10.1 Vybalení



### UPOZORNĚNÍ!

- ▶ Spotřebič je těžký. Se spotřebičem manipulujte vždy nejméně ve dvou.
  - ▶ Všechny obalové materiály udržujte mimo dosah dětí a zlikvidujte ho způsobem, který je šetrný k životnímu prostředí.
- ▶ Vyměte spotřebič z obalu.
  - ▶ Odstraňte všechny obalové materiály.

## 10.2 Podmínky životního prostředí

Teplota v místnosti by se měla pohybovat v rozmezí 10°C až 43°C, protože může ovlivňovat teplotu uvnitř spotřebiče a spotřebu energie. Neinstalujte spotřebič do blízkosti spotřebičů, které vydávají teplo (sporáky, ledničky), aniž by byl odizolován.

## 10.3 Obrácení dveří

(Pouze modely A3FE743CPJ/A3FE744CPJ/A3FE744CSNJ/A3FE744CGBJ)

Dříve než spotřebič trvale nainstalujete, zkontrolujte správné umístění závěsu dveří. Pokud je potřeba, viz sekce OBOUSTRANNÉ DVEŘE.

## 10.4 Prostorové požadavky

Prostor nutný při otevřených dveřích (obr. 10.4):

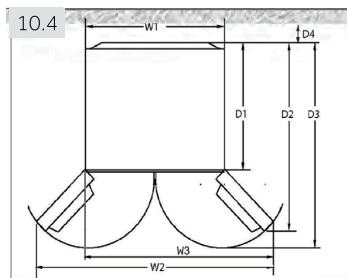

Model	Šířka v mm			Hloubka v mm			Vzdálenost ke zdi v mm
	W1	W2	W3	D1	D2	D3	D4
A3FE743CPJ A3FE744CPJ A3FE744CSNJ A3FE744CGBJ	700	-	1198,5	600	1140	1322	100
HB20FPAAA HB17FPAAA HB20FGBAAA HB20FSNAAA	700	1188	-	600	887	966	100

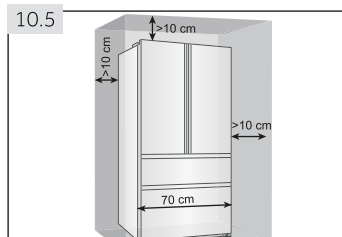

## 10.5 Ventilační systém

Pro dosažení dostatečné ventilace spotřeby z důvodu bezpečnosti, je nutné dodržet požadavky pro správné větrání (obr. 10.5).

### 10.5 Umístění spotřebiče

Spotřebič umístěte na rovný a pevný povrch.

1. Nakloňte spotřebič lehce dozadu (obr. 10.5).
2. Nastavte nožičky na požadovanou úroveň.
3. Stabilitu spotřebiče zkontrolujete tak, že střídavě udeříte do protilehlých stran. Mírné vychýlení by mělo být stejné v obou směrech. V opačném případě by mohlo dojít k deformaci rámu; důsledkem může být netěsnící zavírání dveří. Mírný náклон na zadní stranu usnadňuje zavírání dveří.

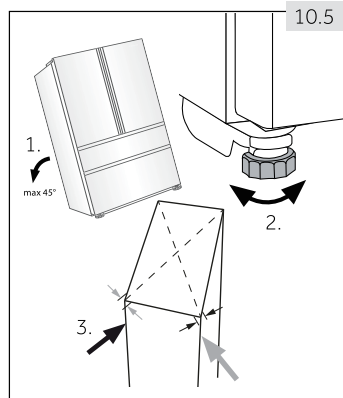

### 10.6 Jemné doladění dveří

Pokud dveře nejsou v jedné rovině, tento nesoulad lze napravit následujícím způsobem:

#### 10.6.1 Použití nastavovacích nožiček

Otočte patku ve směru šipky (obr. 10.6-1) pro snížení nebo zvýšení nožiček.

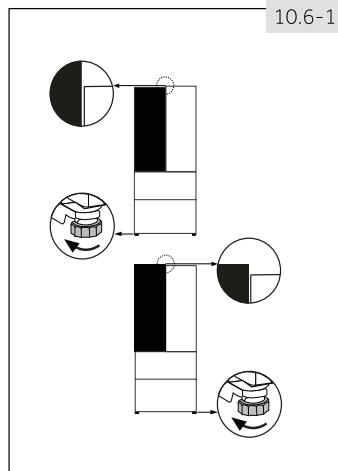

#### 10.6.2 Použití distanční vložky

- ▶ Otevřete horní dveře a zvedněte je.
- ▶ Opatrně cvakněte distanční vložku (najdete ji v sáčku s příslušenstvím) na bílý plastový kruh na středním závěsu ručně nebo pomocí nástrojů jako jsou kleště (obr. 10.6-2). Dveře nepoškrábejte nebo na nich neudělejte proláčky.

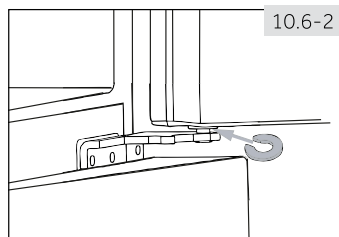

#### Poznámka: Vyrovnání

Při používání chladničky v budoucnu, jev nerovnoměrných dveří může vést k zkažení uložených potravin. Pak upravte výše uvedeným způsobem.

# 10- Instalace

10.7

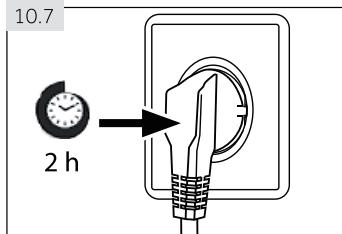

## 10.7 Čekací doba

V kapsli kompresoru je umístěný bezúdržbový olej. Při naklání spotřebiče během převozu se olej mohl dostat přes zavřené potrubí. Vyčkejte 2 hodiny před zapojením spotřebiče do elektrické sítě (obr. 10.7), aby se olej mohl vrátit do pouzdra.

## 10.8 Elektrické připojení

**Před každým zapojením zkontrolujte, zda:**

- ▶ zdroj energie, zásuvka a pojistka odpovídají výkonnostnímu štítku.
- ▶ je zásuvka uzemněná a nepoužíváte prodlužovací kabel ani vícenásobné zásuvky.
- ▶ se zástrčka a zásuvka přesně shodují.

Zástrčku zapojte do řádně instalované domácí zásuvky.



### UPOZORNĚNÍ!

Poškozený napájecí kabel musí být vyměněn v zákaznickém servisu, aby nedošlo ke vzniku nebezpečí (viz Záruční list).

Při umísťování spotřebiče se ujistěte, že přívodní kabel není zachycen nebo poškozený.

Neumísťujte více přenosných zásuvek nebo přenosných napájecích zdrojů na zadní stranu spotřebiče.



Dbejte na to, aby nedošlo ke vzniku požáru zapálením hořlavého materiálu.

### 10.9 Obrácení dveří

Než připojíte spotřebič do elektrické sítě, měli byste zkontrolovat, zda není potřeba přemístit otevírání dveří z pravé strany (při dodání) na levou v závislosti na místě instalace spotřebiče.



#### UPOZORNĚNÍ!

- ▶ Spotřebič je těžký. Na obrácení dveří jsou potřeba 2 osoby.
- ▶ Než se pustíte do jakékoli činnosti, odpojte spotřebič od elektrické sítě.
- ▶ Nenaklánějte spotřebič pod úhlem větším než 45°, aby nedošlo k poškození chladicího systému.

#### Kroky při montáži (obr. 10.9):

1. Připravte si potřebné nářadí.
2. Odpojte spotřebič od elektrického napětí.
3. Odstraňte pět šroubů, které upevňují přední panel (1) a vyberte panel (2). Odstraňte malý kryt předního panelu směrem sleva na pravou stranu.
4. Odpojte spojovací kabel
5. Odstraňte kryt horního závěsu (1) a odšroubujte horní závěs (tři šrouby) na pravé straně (2).
6. Opatrně zdvihněte uvolněné dveře ledničky z dolního závěsu.
7. Otočte dvířka vzhůru nohama, odšroubujte kryt (1) a dveřní zarážku (2), s která umožní posílení dílem (3).
8. Odstraňte spodní závěs horních dveří.
9. Vyměňte záslepku a šrouby na straně.
10. Přendejte zarážku dveří ze stávající strany na opačnou.

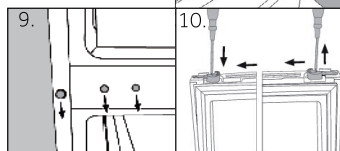
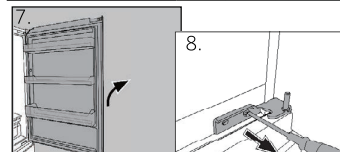
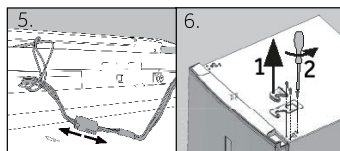
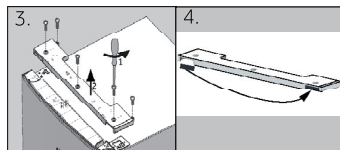
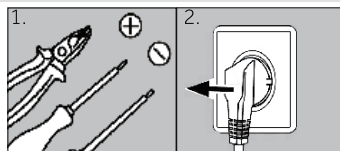

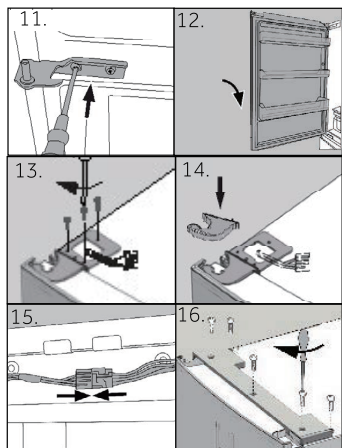

11. Vyberte nový spodní závěs horních dveří z obalu s příslušenstvím a přišroubujte jej na levou stranu přístroje.
12. Opatrně zdvihněte horní dveře a nasadte je na spodní závěs tak, aby čep zapadl do pantu.
13. Vyměňte horní závěs z obalu s příslušenstvím. Přeložte připojovací kabel přes horní závěs a upevněte horní závěs s třemi šrouby na levé straně přístroje.
14. Nasadte kryt závěsu (dodáván v obalu s příslušenstvím) na závěs.
15. Zapojte spojovací kabel a vložte ho do otvoru.
16. Vraťte zpět přední panel a připevněte jej pěti šrouby. Po změně závěsu dveří zkontrolujte, zda je těsnění dveří správně umístěné na plášti a zda jsou všechny šrouby dostatečně utažené.

## 11.1 List výrobku podle nařízení EU č. 1060/2010

Obchodní značka	Haier			
Identifikační značka modelu	A3FE743CPJ	A3FE744CPJ A3FE744CSNJ A3FE744CGBJ	HB20FPAAA HB20FSNAAA HB20FGBAAA	HB17FPAAA
Kategorie modelu	Lednička-mraznička			
Třída energetické účinnosti	A++			
Roční spotřeba energie (kWh/rok) <sup>1)</sup>	300	310	316	305
Objem chladicího prostoru (L)	310	339	333	303
Objem mrazicího prostoru (L) ****	121	121	121	121
Počet hvězdiček	✱***			
Teplota dalších prostorů > 14°C	Nepoužitelné			
Beznámrazový systém	Ano			
Zabezpečení při výpadku proudu (h)	16			
Mrazicí kapacita (kg/24h)	14			
Klimatická třída Spotřebič je určený pro použití při teplotě okolního prostředí mezi 10°C a 43°C.	SN/N/ST/T			
Vzduchem šířené emise hluku (db(A) re 1pW)	38			
Typ konstrukce	Volně stojící			

<sup>1)</sup> na základě výsledků 24 hodinové normalizované zkoušky. Skutečná spotřeba energie bude záviset na používání a umístění spotřebiče.

## 11.2 Doplnkové technické údaje

Celkový objem brutto (l)	489	522	517	485
Čistý objem (L)	431	460	454	424
Napětí / Frekvence	220 -240V ~/ 50Hz			
Spotřeba (W)	120			
Vstupní proud (A)	1.5			
Hlavní pojistka (A)	16			
Chladicí kapalina/množství	A3FE743CPJ/A3FE744CPJ/HB20FPAAA/A3FE744CSNJ /A3FE744CGBJ/HB20FSNAAA/HB20FGBAAA/HB17FPAAA: R 600a/62g			
Rozměry (V/Š/H v mm)	675x700x1906	675x700x2006	675x700x2006	675x700x1906

11.3 Normy a směrnice 

Tento výrobek vyhovuje požadavkům všech odpovídajících směrnic ES včetně souvisejících harmonizovaných norem, které jsou nutné pro to, aby výrobek mohl nést označení CE.

Doporučujeme používat originální náhradní díly a služby zákaznického servisu Haier.  
Máte-li se spotřebičem nějaký problém, podívejte se prosím nejprve do sekce ŘEŠENÍ PROBLÉMŮ.

Pokud tam nenajdete řešení, kontaktujte prosím

- ▶ místního prodejce nebo
- ▶ oddíl Service & Support na stránkách [www.haier.com](http://www.haier.com), kde můžete najít telefonní čísla a můžete aktivovat váš servisní požadavek.

Ještě, než budete kontaktovat naše Servisní centrum, zkontrolujte, zda máte níže uvedené informace.

Informace najdete na výkonnostním štítku.

Model \_\_\_\_\_ Výrobní číslo. \_\_\_\_\_

Zkontrolujte také Záruční list, který je dodáván spolu se spotřebičem pro případ reklamace.

Pro všeobecné obchodní otázky vyhledejte naše níže uvedené evropské adresy.

## Evropské adresy Haier

Země*	Poštovní adresa	Země*	Poštovní adresa
<b>Itálie</b>	Haier Europe Trading SRL Via De Cristoforis, 12 21100 Verese ITÁLIE	<b>Francie</b>	Haier France SAS 3-5 rue des Graviers 92200 Neuilly sur Seine FRANCIE
<b>Španělsko Portugalsko</b>	Haier Iberia SL Pg. Garcia Faria, 49-51 08019 Barcelona ŠPANĚLSKO	<b>Belgie-FR Belgie-NL Nizozemsko Lucembursko</b>	Haier Benelux SA Anderlecht Route de Lennik 451 BELGIE
<b>Německo Rakousko</b>	Haier Deutschland GmbH Hewlett-Packard-Str. 4 D-61352 Bad Homburg NĚMECKO	<b>Polsko Česko Maďarsko Řecko Rumunsko Rusko</b>	Haier Poland Sp. zo.o. Al. Jerozolimskie 181B 02-222 Varšava POLSKO
<b>Spojené království</b>	Haier Appliances UK Co.Ltd. One Crown Square Church Street East Woking, Surrey, GU21 6HR UK		

\*Pro více informací prosím jděte na [www.haier.com](http://www.haier.com)





HB20XXX\_CZ\_V02\_082019

**Haier**