



Návod k Použití

Lednička-Mraznička

HFF750CGBJ

CZ

Haier

Děkujeme Vám, že jste si zakoupili spotřebič Haier.

Před použitím spotřebiče si prosím pečlivě přečtěte tento návod. V návodu najdete důležité informace, díky nimž budete svůj spotřebič využívat naplno, zajistíte bezpečnou a správnou instalaci, použití a údržbu.

Uchovávejte tento návod na vhodném místě, abyste ho měli vždy po ruce a mohli tak spotřebič používat bezpečně a správně.

Pokud spotřebič prodáte, darujete nebo necháte v domě/bytě např. po stěhování, zajistěte předání návodu, aby se nový majitel spotřebiče mohl seznámit s pokyny pro jeho bezpečné používání.



Popis

Upozornění - Důležité poučení o bezpečnosti



Obecné informace a tipy



Sdělení týkající se životního prostředí



Likvidace

Pomozte chránit životní prostředí a lidské zdraví. Obal spotřebiče vyhodte do příslušného kontejneru, aby mohl být recyklován. Pomozte recyklovat odpad z elektrických a elektronických přístrojů. Nevyhazujte přístroje označené tímto symbolem do běžného odpadu z domácnosti. Vraťte výrobek do místního zařízení pro recyklaci nebo se obraťte na svůj městský úřad.



VAROVÁNÍ!

Nebezpečí zranění nebo udušení!

Chladivo a plyny se musí zlikvidovat profesionálně. Před řádnou likvidací se ujistěte, že potrubí chladicího okruhu není poškozeno. Odpojte spotřebič od elektrické sítě. Odřízněte kabel pro připojení do elektrické sítě a zlikvidujte ho. Aby nedošlo k zavření dětí nebo domácích mazlíčků do spotřebiče, odstraňte zásobníky a zásuvky a odmontujte západku dveří a těsnění.

Staré spotřebiče stále mají svou zbytkovou hodnotu. Ekologická metoda likvidace zajistí opětovné získání a opětovné využití cenných surovin.

Jako expandér pro izolační pěnu se používá cyklopentan, hořlavá látka, která není škodlivá pro ozon.

Tím, že zajistíte správné zneškodnění tohoto produktu, pomůžete předejít možným negativním důsledkům pro životní prostředí a lidské zdraví, které by jinak mohly být způsobeny.

Podrobnější informace o recyklaci tohoto produktu získáte na vašem místním úřadě, ve společnosti zajišťující likvidaci odpadu nebo v obchodě, ve kterém jste produkt zakoupili, obsluhované odborníky.

Bezpečnostní informace	4
Doporučené použití.....	12
Popis spotřebiče.....	13
Ovládací panel.....	14
Použití	15
Příslušenství	22
Péče a čištění.....	28
Řešení problémů	30
Instalace	33
Technické údaje	36

Příslušenství

Zkontrolujte příslušenství a textovou dokumentaci podle tohoto seznamu:



1 Ledová lopata

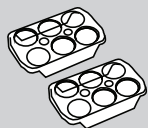

2 Tácky pro
vajíčka



3 distanční
vločky



Energetic-
ký štítek



Záruční list



Návod k
použití

Před zapnutím spotřebiče si nejprve přečtěte následující bezpečnostní rady!:



VAROVÁNÍ!

Před prvním použitím

zkontrolujte, že nedošlo k poškození spotřebiče během přepravy. Odstraňte všechny obaly a držte mimo dosah dětí.

Před instalací spotřebiče vyčkejte alespoň 2 hodiny, aby byla zajištěna plná funkce chladicího okruhu.

S přístrojem manipulujte vždy minimálně ve 2 osobách, protože je těžký.

Instalace

Spotřebič umístěte na dobře větraném místě. Zajistěte, aby nad a kolem spotřebiče byla mezera minimálně 10 cm.



VAROVÁNÍ!

Nikdy neumísťujte spotřebič ve vlhkém prostředí nebo na místě, kde by na něj mohla stříkat voda. Kapky vody a skvrny osušte a očistěte s měkkým čistým hadříkem.

Neinstalujte spotřebič na přímé sluneční světlo nebo do blízkosti tepelných zdrojů (např. sporák, radiátory).

Instalujte a vyrovnejte spotřebič na místě, které odpovídá jeho velikosti a způsobu využití.

Udržujte větrací otvory v přístroji nebo ve vestavěné konstrukci čisté a bez překážek.

Ujistěte se, že elektrické údaje na výkonnostním štítku souhlasí se sítovým napájením. Pokud tomu tak není, obraťte se na elektrikáře.

Spotřebič je provozován na 220-240 VAC / 50 Hz napájení. Abnormální kolísání napětí může způsobit, že se spotřebič nepodaří spustit, nebo se poškodí regulace teploty nebo kompresor, nebo při provozu může vznikat abnormální hluk. V takovém případě musí být namontován automatický regulátor napětí.

Nepoužívejte adaptér s více zásuvkami a prodlužovací kabely.

VAROVÁNÍ! Neumísťujte více přenosných zásuvek nebo přenosných napájecích zdrojů na zadní stranu spotřebiče.

- ▶ **VAROVÁNÍ:** Při umísťování spotřebiče se ujistěte, že přívodní kabel není zachycen nebo poškozený.
- ▶ Nestoupejte na napájecí kabel.



VAROVÁNÍ!

- ▶ Použijte samostatnou zásuvku pro uzemnění napájení, jež je snadno přístupná. Spotřebič musí být uzemněný.
- ▶ **Pouze pro Spojené království:** Napájecí kabel spotřebiče je vybaven 3drátovou (zemnicí) zástrčkou, která je vhodná pro standardní 3drátovou (zemnicí) zásuvku. Nikdy neodstraňujte ani nedemonstujte třetí kolík (uzemnění). Po instalaci spotřebiče by zásuvka měla zůstat přístupná.
- ▶ **VAROVÁNÍ:** Nepoškozujte chladicí okruh.

Každodenní používání

- ▶ Spotřebič mohou používat děti od 8 let a osoby se sníženými fyzickými, smyslovými nebo mentálními schopnostmi, nebo osoby s nedostatečnými zkušenostmi a znalostmi, pokud mají nad sebou dohled nebo pokud byly vyškoleny ohledně bezpečného používání spotřebiče a pokud chápou možná rizika.
- ▶ S přístrojem si nesmí hrát děti.
- ▶ Děti ve věku od 3 do 8 let jejich smí nakládat a vykládat, ale nesmí je čistit ani instalovat.
- ▶ Děti do 3 let udržujte v bezpečné vzdálenosti od spotřebiče, pokud nejsou pod neustálým dohledem.
- ▶ Čištění a uživatelskou údržbu nesmí provádět děti bez dozoru.
- ▶ Spotřebič musí být umístěn tak, aby byla zástrčka přístupná.
- ▶ Pokud v blízkosti spotřebiče uniká svítiplyn nebo jiný hořlavý plyn, vypněte ventil unikajícího plynu, otevřete dveře a okna a neodpojte síťový kabel chladničky/mrazničky nebo jiného spotřebiče.
- ▶ Věnujte pozornost tomu, že spotřebič je nastavený pro provoz při rozsahu okolní teploty mezi 10 a 43 °C. Pokud bude ponechán delší dobu v prostředí, kde je teplota vyšší nebo nižší než je uvedený rozsah, nemusí správně fungovat.
- ▶ Nepokládejte nestabilní předměty (těžké předměty, nádoby s vodou) nahoru na chladničku/mrazničku, abyste zabránili zranění osob způsobené pádem nebo elektrickému šoku způsobenému kontaktem s vodou.
- ▶ Netahejte za police ve dveřích. Dveře by se mohly zakřivit, policička na láhve odtáhnout nebo by se spotřebič mohl převrátit.



VAROVÁNÍ!

- ▶ Dveře spotřebiče otvírejte a zavírejte pouze pomocí držadla. Mezera mezi dveřmi a skříňkou je velmi úzká. Nedávejte ruce do těchto míst, abyste se vyhnuli skřípnutí prstů. Dveře chladničky/mrazničky otvírejte a zavírejte, pouze pokud v dosahu dveří nestojí děti.
- ▶ Nikdy v mrazničce neskladujte lahvové pivo nebo nápoje, tekutiny v lahvích nebo plechovkách (kromě lihovin s vysokým obsahem alkoholu) a zejména perlivé nápoje, protože by během zmrazování praskly.
- ▶ Neskladujte v tomto zařízení výbušné látky, jako jsou například aerosolové plechovky s hořlavým hnacím plynem.
- ▶ V spotřebiči neskladujte léky, bakterie nebo chemické látky. Tento spotřebič je určený pro domácnost. Nedoporučuje se pro skladování materiálů s požadavkem na přesné teploty.
- ▶ Pokud v mrazničce došlo k zahřátí, zkontrolujte stav potravin.
- ▶ Nenastavujte příliš nízké teploty v prostoru ledničky. Při vysokém nastavení může teplota klesnout pod nulu. Pozor: Může dojít k roztržení lahví.
- ▶ Nedotýkejte se zmrazených potravin mokřýma rukama (noste rukavice). Zejména nejezte zmrzliny bezprostředně po vyjmutí z mrazničky. Je zde nebezpečí omrzlin nebo tvorby puchýřů z mrazu. PRVNÍ pomoc: dejte okamžitě pod tekoucí vodu. V žádném případě se neodtrhujte!
- ▶ Nedotýkejte se vnitřního povrchu mrazničky, když je zapnutá, zejména mokřýma rukama, protože by vám ruce mohly přimrznout k povrchu.
- ▶ V případě výpadku napájení nebo před čištěním spotřebič odpojte z napájení. Před tím, než spotřebič znovu zapnete, vyčkejte alespoň 7 minut, protože časté zapínání může poškodit kompresor.



VAROVÁNÍ!

Nepoužívejte v prostoru mrazničky elektrická zařízení, pokud k tomu nejsou určena výrobcem.

**VAROVÁNÍ!****Údržba / čištění**

- ▶ Zajistěte, aby při provádění čištění a údržby byly děti pod dozorem.
- ▶ Před prováděním jakékoli běžné údržby spotřebič odpojte od elektrické sítě. Před tím, než spotřebič znovu zapnete, vyčkejte alespoň 7 minut, protože časté zapínání může poškodit kompresor.
- ▶ Při odpojování spotřebiče od el. napájení táhněte za zástrčku, ne za kabel.
- ▶ Spotřebič nečistěte tvrdými kartáči, drátěnými kartáči, čisticími prášky, benzínem, amyloacetáty, acetony a podobnými organickými prostředky, kyselinami nebo alkalickými čistidly. Abyste se vyhnuli poškození spotřebiče, použijte k čištění speciální čisticí prostředky určené pro chladničky/mrazničky. Případně použijte roztok teplé vody a jedlé sody - přibližně polévkou lžící jedlé sody na litr/kvart vody. Opláchněte důkladně vodou a vytřete do sucha. Nepoužívejte čisticí prášky nebo jiné abrazivní čisticí prostředky. Nemyjte odnímatelné části v myčce na nádobí.
- ▶ Ne seškrabávejte námrazy a led ostrými předměty. Nepoužívejte spreje, elektrické ohřívače jako radiátory, fény, parní čističe nebo jiné zdroje tepla, abyste zabránili poškození plastových částí.

**VAROVÁNÍ!**

Pro urychlení rozmrazení nepoužívejte mechanická zařízení nebo jiné prostředky jinak, než je doporučeno výrobcem.

- ▶ Pokud je napájecí kabel poškozen, musí být vyměněn výrobcem, servisním technikem nebo podobně kvalifikovanou osobou, aby nedošlo k úrazu.
- ▶ Nepokoušejte se o opravení spotřebiče vlastními silami. V případě nutnosti opravy spotřebiče kontaktujte náš zákaznický servis.
- ▶ Pokud jsou poškozeny lampy osvětlení, musí je vyměnit výrobce, servisní zástupce nebo podobně kvalifikovaná osoba, aby se zabránilo případnému riziku.
- ▶ Alespoň jednou ročně odstraňte prach ze zadní části spotřebiče, abyste omezili riziko vzniku požáru a také zvýšenou spotřebu energie.

- ▶ Během čištění na spotřebič nestříkejte ani ho neoplachujte.
- ▶ Nepoužívejte při čištění kropicí ani parní spotřebiče.
- ▶ Studené skleněné police nebo skleněné dveře neomývejte horkou vodou. Náhlá změna teploty by mohla způsobit prasknutí skla.
- ▶ Pokud necháte spotřebič mimo provoz po delší dobu, nechte jej otevřený, aby se zabránilo tvorbě nepříjemným zápachům uvnitř.

Informace o chladicím plynu



UPOZORNĚNÍ!

Spotřebič obsahuje hořlavé chladivo ISOBUTAN (R600a). Zkontrolujte, že během přepravy a instalace nedošlo k poškození chladicího okruhu. Prosakující chladivo může způsobit poranění očí nebo se vznítit. Pokud se objeví závada, držte všechny zdroje otevřeného ohně stranou, důkladně vyvětrejte místnost, **neza-**
pojíte ani nevypojíte síťové kabely žádného spotřebiče v místnosti. Informujte zákaznický servis.

V případě, že chladivo přijde do kontaktu s očima, okamžitě je propláchněte pod tekoucí vodou a zavolejte neprodleně očního lékaře. **VAROVÁNÍ:** Chladicí systém je pod vysokým tlakem. Nemanipulujte s ním. Vzhledem k tomu, že se používají hořlavá chladiva, provádějte instalaci, manipulaci a opravu spotřebiče přesně podle pokynů a ohledně likvidace spotřebiče se obraťte na odborného zástupce nebo náš prodejný servis.



VAROVÁNÍ!

Při chladničkách s funkcí led-voda věnujte pozornost následujícím záležitostem:

Pro spotřebiče, které nejsou určeny k připojení k vodovodu:

UPOZORNĚNÍ: naplňte pouze pitnou vodou

Pro spotřebiče určené pro připojení k vodovodu:

UPOZORNĚNÍ: připojte pouze ke zdroji pitné vody.

Pokud chcete přívod vody vyčistit, viz Návod k použití. Pokud máte jakékoliv dotazy, prosíme, kontaktujte náš zákaznický servis.

Doporučené použití

"Toto zařízení je určeno pro použití v domácnosti a v podobných podmínkách, jako jsou například

- oblasti kuchyně pro personál v obchodech, kancelářích a dalším pracovním prostředí;
- farmových domech a pro klienty v hotelech, motelech
- a jiných prostředích obytného typu,
- stejně jako v ubytovacích a stravovacích zařízeních.

- ▶ Nepoužíváte-li spotřebič delší dobu a nevyužili jste pro chladničku/mrazničku funkci dovolená, nebo funkci vypnutí chladničky/mrazničky:
 - Vyjměte potraviny.
 - Odpojte síťový kabel.
 - Vyberte a vyčistěte nádržku na vodu.
 - Očistěte spotřebič podle výše uvedeného návodu.
 - Nechte otevřené dveře, abyste zabránili vzniku nežádoucích pachů uvnitř spotřebiče.
- ▶ K zajištění bezpečného uchování potravin nebo vína postupujte podle tohoto návodu k použití.
- ▶ Spotřebič by se měl čistit každé 4 týdny jednak kvůli správné údržbě a jednak aby se zabránilo pachům ze špatně uchovávaných potravin. Těsnění na dveřích musí být vždy čisté.
 - (1.) Otřete vnitřní a vnější stranu chladničky, včetně těsnění dvířek, dveřní police, skleněných polic, schránek apod., měkkou utěrkou nebo houbou namočenou v teplé vodě (můžete přidat neutrální čisticí prostředek).
 - (2.) Pokud došlo k náhodnému rozlití tekutiny, měly by být všechny znečištěné části odstraněny a umyty tekoucí vodou. Po umytí je otřete a vysušte.
 - (3.) Pokud dojde k rozlití krému (např. smetana, roztavená zmrzlina), odstraňte všechny znečištěné části a vložte je na nějakou dobu do vody s teplotou přibližně 40 °C, poté je opláchněte proudem vody, osušte a vložte je zpět na místo v chladničce/mrazničce.
 - (4.) V případě, že se dostane do chladničky (mezi police nebo zásuvky) nějaká malá část, použijte na její uvolnění malý měkký kartáček. Pokud jste se k této části nedostali, kontaktujte servis Haier.

- ▶ Aby nedošlo ke kontaminaci potravin dodržujte následující pokyny:
 - Otevření dvířek po dlouhou dobu může v přihrádkách spotřebiče způsobit výrazné zvýšení teploty.
 - Pravidelně čistěte povrchy, které mohou přijít do styku s potravinami a přístupné odvodňovací systémy.
 - Vyčistěte nádrže na vodu, pokud nebyly použity po dobu 48 hodin; propláchněte vodní systém připojený k přívodu vody, pokud voda nebyla po dobu 5 dnů odčerpána.
 - Uchovávejte syrové maso a fi ve vhodných nádobách v chladničce/mrazničce, aby nedošlo ke kontaktu s jinými potravinami nebo šťáva z nich nekapala na jiné potraviny. K zajištění bezpečného uchování potravin musí být instantní potraviny a syrové maso/ryby uloženy odděleně.
 - Dvuhvězdičkové přihrádky pro mražené potraviny jsou vhodné pro skladování předem zmrazených potravin, skladování nebo přípravu zmrzliny a výrobu ledových kostek.
 - Jednohvězdičkové, dvouhvězdičkové a tříhvězdičkové přihrádky nejsou vhodné pro zmrazení čerstvých potravin.
 - Pokud je chladicí zařízení po dlouhou dobu prázdné, vypněte jej, odmrzajte, vyčistěte, vysušte a nechte otevřené dveře, aby se v spotřebiči zabránilo tvorbě plísní.
- ▶ Podrobnosti o nejvhodnější části přihrádky spotřebiče pro skladování zvláštních druhů potravin s ohledem na rozložení teploty, která může existovat v různých přihrádkách spotřebiče, jsou uvedeny ve druhé části příručky.

Likvidace



Symbol  na produktu nebo na jeho obalu označuje, že jej nelze zpracovávat jako běžný domovní odpad. Místo toho musí být předán do sběrného místa pro recyklaci elektrických a elektronických zařízení. Zajištěním, že je produkt správně zlikvidován, pomůžete prevenci negativních následků pro životní prostředí a zdraví lidí, ke kterým by jinak mohlo dojít následkem nevhodného zacházení s tímto produktem při likvidaci. Podrobnější informace o recyklaci tohoto produktu získáte na vašem místním úřadě, ve společnosti zajišťující likvidaci odpadu nebo v obchodě, ve kterém jste produkt zakoupili.

Vzhledem k tomu, že se používají hořlavé izolační plyny, obraťte se ohledně likvidace spotřebiče na odborného zástupce nebo na náš poprodejní servis.



VAROVÁNÍ!

Nebezpečí udušení!

Chladivo a plyny se musí zlikvidovat odborným způsobem. Před řádnou likvidací se ujistěte, že potrubí chladicího okruhu není poškozeno. Odpojte spotřebič od elektrické sítě. Odřízněte kabel pro připojení do elektrické sítě a zlikvidujte ho. Aby nedošlo k zavření dětí nebo domácích mazlíčků do spotřebiče, odstraňte zásobníky a zásuvky a odmontujte západku dveří a těsnění.



VÝSTRAHA!

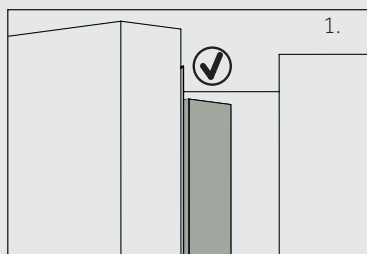

Když zavřete dveře, svislý pás dveří na levých dveřích se ohne dovnitř (1).

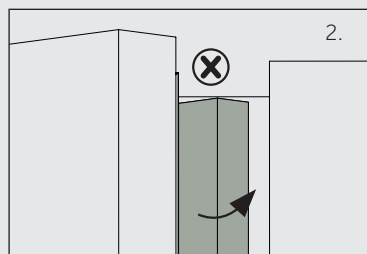

Pokud se pokusíte zavřít levé dveře a vertikální pás na dveřích není zahnutý (2), nejprve ho zahněte, jinak pás na dveřích zasáhne upevňovací hřídel nebo pravé dveře. Tak může dojít k skluzu nebo netěsnosti dveří.

Uvnitř rámu je dispozici ohřívací spirála. Teplota povrchu trochu vzroste, což je normální a nemá žádný vliv na funkce spotřebiče.

Doporučené použití

Tento spotřebič je určený k chlazení a mrazení potravin. Je určen výhradně pro použití v domácnosti a podobných podmínkách, jako jsou oblasti kuchyně pro personál v obchodech, kancelářích a dalším pracovním prostředí; farmových domech a pro klienty v hotelech, motelech a jiných prostředích obytného typu, stejně jako v ubytovacích a stravovacích zařízeních. Není určený pro komerční nebo průmyslové využití. Není dovoleno spotřebič jakkoli měnit nebo upravovat. Nedovolené zacházení může způsobit poruchy a ztrátu záruky.

Normy a směrnice

Tento výrobek vyhovuje požadavkům všech odpovídajících směrnic ES včetně souvisejících harmonizovaných norem, které jsou nutné pro to, aby výrobek mohl nést označení CE.



Poznámka

Některé ilustrace v tomto manuálu se mohou v důsledku technických změn a rozdílů modelů lišit od Vašeho spotřebiče.

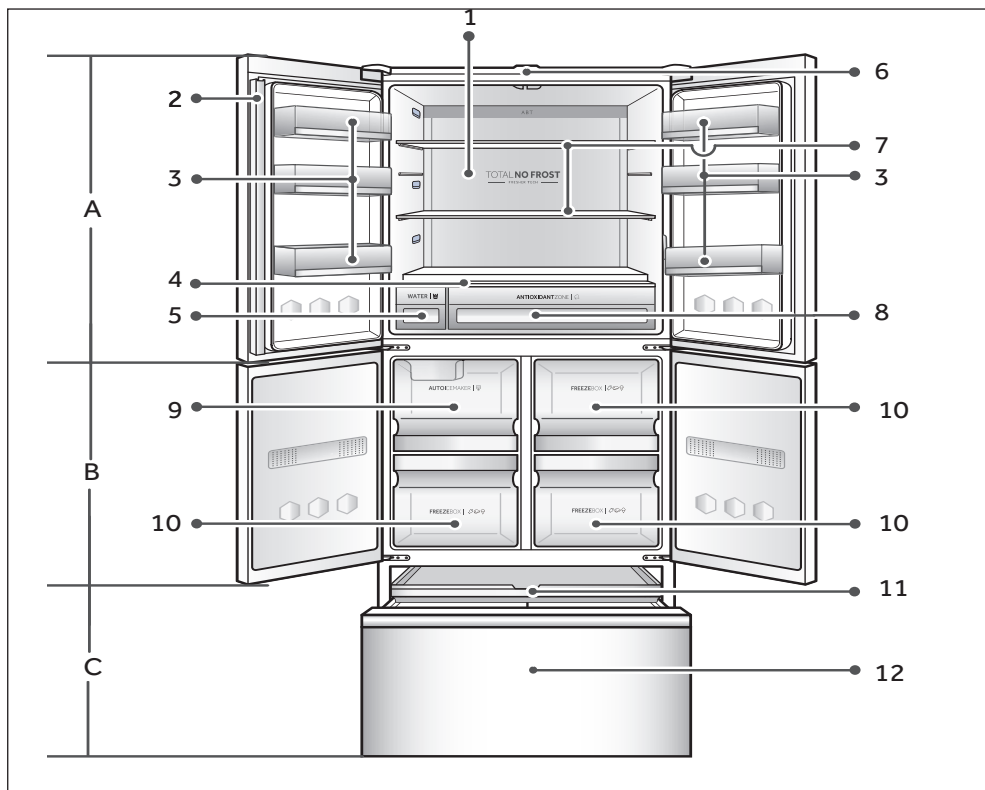

A: Prostor chladničky

- 1 Zadní světlo
- 2 Prah dveří
- 3 Polička na dveřích
- 4 Polička chladničky
- 5 Nádrž na vodu
- 6 Senzor lidí
- 7 Skleněná police
- 8 Antioxidační zóna

B: Mrazicí prostor

- 9 Automat na výrobu ledu
- 10 Mrazicí box

C: Oddíl My Zone

- 1 My Zone polička
- 12 Zásuvka My Zone

Ovládací panel

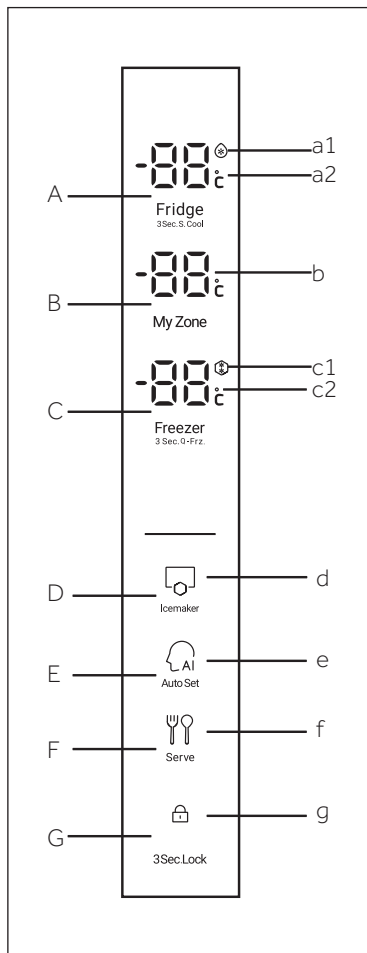

Tlačítka:

- A A Nastavení teploty chladničky/Super cool selector/Volič "Super Cool"
- B Nastavení teploty My Zone
- C Nastavení teploty mrazničky/Volič Quick Freezer
- D Volič Ice Maker (Výrobek ledu)
- E Volič režimu "Auto Set"
- F Volič serveru
- G Ovladač uzamčení panelu

Kontrolky:

- a1 Funkce extra chlazení (Super Cool)
- a2 Teplota chladicí části
- b Teplota oddílu My Zone
- c1 Funkce rychlého mražení
- c2 Teplota mrazicí části
- d Funkce Tvorba ledu
- e Funkce režimu "Auto Set"
- f Funkce serveru
- g Zámek ovládacího panelu

Před prvním použitím

- ▶ Odstraňte všechny obalové materiály, udržujte je mimo dosah dětí a zlikvidujte je v souladu s ochranou životního prostředí.
- ▶ Než vložíte do spotřebiče potraviny, očistěte ho uvnitř i zvenku vodou a jemným čisticím prostředkem.
- ▶ Po vyrovnání a očištění spotřebiče vyčkejte alespoň 2-5 hodiny, než ho zapojíte do elektrické sítě. Viz oddíl INSTALACE.
- ▶ Nechte přihrádky vychladit na požadovanou teplotu dříve, než do nich vložíte potraviny. Funkce Silné mrazení pomáhá rychlému ochlazení mrazničky.
- ▶ Teplota ledničky je automaticky nastavená na 5° C a teplota mrazničky na - 18° C. To je doporučené nastavení. Nastavené teploty můžete ručně změnit podle vlastních požadavků. Viz NASTAVENÍ TEPLoty.

Senzor lidí

Chladnička disponuje funkcí lidského senzoru. Pokud jsou blízko chladničky lidé, ovládací panel se rozsvítí.

Doteková tlačítka

Tlačítka na ovládacím panelu jsou doteková tlačítka, která reagují na lehký dotek prstem

Zapnutí/Vypnutí spotřebiče

Spotřebič je funkční, jakmile ho zapojíte do elektrické sítě.

Při prvním zapnutí přístroje se zobrazí aktuální teplota chladničky a mrazničky. Displej začne blikat. Pokud jsou dveře zavřené, vypne se po 30 sekundách.

Zámek panelu může být aktivní.



Poznámka

- ▶ Spotřebič je nastavený na doporučenou teplotu 5°C (lednička) a -18°C (mraznička). Za normálních podmínek okolního prostředí není nutné teplotu nastavovat.
- ▶ Když zapnete spotřebič po předchozím odpojení od elektrické sítě, může trvat až 12 hodin, než dosáhne správných teplot.

Před vypnutím spotřebič vyprázdněte. Chcete-li spotřebič vypnout, vytáhněte napájecí kabel ze zásuvky.

Zamknout/Odemknout panel



Poznámka

Ovládací panel se automaticky zablokuje proti aktivaci, dveře jsou zavřené a není-li po dobu 30 sekund stisknuto žádné tlačítko. Chcete-li provést jakékoli nastavení, ovládací panel musí být odemčený.

- ▶ Chcete-li zablokovat všechny prvky na panelu proti aktivaci, držte po dobu 3 sekund tlačítko „G“. Bzučák spustí alarm a zobrazí se související kontrolka "g" osvětlení panelu se vypne. Pokud bude stisknuto tlačítko, když je aktivován zámek panelu, ikona bude blikat. Změna není spuštěna.
- ▶ Chcete-li panel odemknout, přidržte znovu tlačítko „G“.

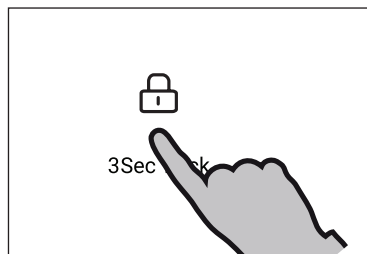

Pohotovostní režim (Stand-by)

Displej se automaticky vypne 30 sekund po stisknutí tlačítka. Displej se automaticky zamkne. Automaticky se rozsvítí po stisknutí libovolného tlačítka nebo po otevření dveří (spuštěním alarmu se displej nerozsvítí).

Volba pracovního režimu

Pro nastavení spotřebiče můžete zvolit jednu z následujících možností:

1) Režim Auto Set

Ve Auto Set režimu může spotřebič automaticky upravovat teplotu podle okolní teploty a podle změn teploty uvnitř spotřebiče. Pokud nemáte žádné zvláštní požadavky, doporučujeme použít Auto Set režim (viz režim Auto Set níže).

2) Ruční nastavení:

Chcete-li nastavit teplotu spotřebiče ručně s ohledem na uchovávání specifických potravin, můžete ji nastavit přes tlačítko pro nastavení teploty (viz NASTAVENÍ TEPLITY).

Alarm při otevřených dveřích

Jsou-li dveře ledničky otevřené více než 1 minuta, ozve se alarm dveří. Alarm lze vypnout buď zavřením dveří nebo dotykem ovládacího panelu. Pokud jsou dveře otevřené déle než 5 minut, světlo uvnitř prostoru a osvětlení ovládacího panelu se automaticky vypnou.

Nastavení teploty

Vnitřní teploty ovlivňují níže uvedené faktory:

- ▶ Okolní teplota
- ▶ Četnost otevírání dveří
- ▶ Množství uchovávaných potravin
- ▶ Instalace spotřebiče

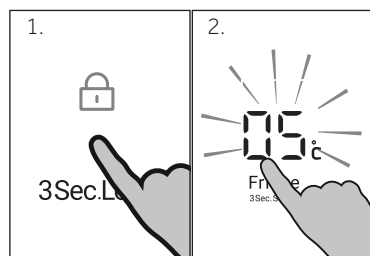

Nastavení teploty pro ledničku

1. Je-li zamčený, odemkněte panel stiskem tlačítka „G“.
2. Abyste zvolili oddíl ledničky, stiskněte tlačítko „A“ (lednička). Zazní alarm. Zobrazí se aktuální teplota chladicího oddílu.
3. Pro nastavení teploty chladničky stiskněte tlačítko „A“. Při každém stisknutí tlačítka zazní signál. Teplota se zvyšuje v sekvencích po 1°C od minima 1°C (OF) do maxima 9°C, po dosažení maxima se po dalším stisknutí opět přepne na 1°C. Optimální teplota v chladničce je 5°C. Nižší teplota představuje nadbytečnou spotřebu energie.

Pokud po dobu 5 sekund není stisknuto žádné tlačítko, nastavení se automaticky potvrdí.

Nastavení teploty pro mrazničku

1. Je-li zamčený, odemkněte panel stiskem tlačítka „G“.
2. Abyste zvolili oddíl mrazničky, stiskněte tlačítko „C“ (mraznička). Zazní alarm. Zobrazí se aktuální teplota mrazicího oddílu.
3. Pro nastavení teploty mrazničky stiskněte tlačítko „C“ (Mraznička). Při každém stisknutí tlačítka zazní signál. Teplota se zvyšuje v sekvencích po 1°C od minima -14°C (OF) do maxima -24°C, po dosažení maxima se podalším stisknutím opět přepne na -14°C. Optimální teplota v mrazničce je -18°C. Nižší teplota představuje nadbytečnou spotřebu energie.

Pokud po dobu 5 sekund není stisknuto žádné tlačítko, nastavení se automaticky potvrdí.

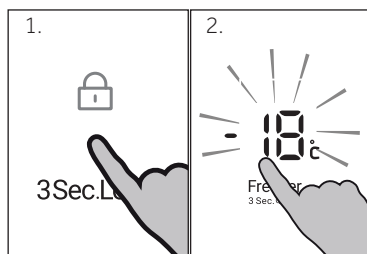

Poznámka

Teplotu v odpovídajícím prostoru nelze upravit v případě, pokud je aktivována jakákoli jiná funkce (Silné mrazení, Super chlazení, Dovolená nebo Auto Set režim) nebo je displej uzamčen. Odpovídající indikátor bude blikat a bude doprovázen bzučákem.

Nastavení teploty v zásuvce My Zone

1. Je-li zamčený, odemkněte panel stiskem Spodní „G“. Stiskněte "My Zone" a zazní bzučák, pak zadejte stav nastavení My Zone.
2. Při každém stisknutí tlačítka zazní signál. Teplota se zvyšuje v sekvencích po 1°C od minima -20°C (OF) do maxima +5°C, (nastavitelné stupně). Pokud do 5 sekund neprovedete žádnou činnost, nastaví se teplota a blikání se zastaví.

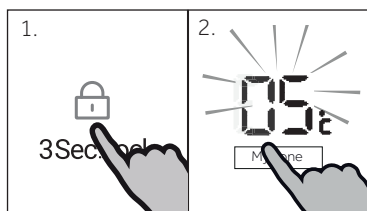

Režim IceMaker (Výroba ledu)

1. Je-li zamčený, odemkněte panel stiskem tlačítka „G“.
2. Stiskněte tlačítko „D“ (Výrobník ledu). Zazní alarm.
3. Rozsvítí se kontrolka „d“ a funkce je aktivní.

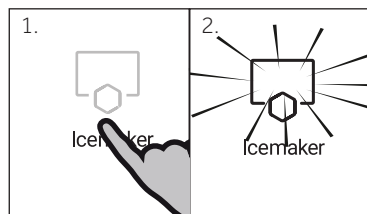

Poznámka

Upozorňujeme, že výrobek ledu nebude fungovat, dokud mraznička nedosáhne teploty $-12\text{ }^{\circ}\text{C}$ nebo nižší. Viz "Bezpečnostní opatření při používání Výrobku ledu" v této příručce. Pokud ji potřebujete změnit, obraťte se na pracovníky prodejního servisu.

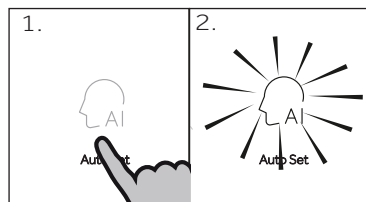

Režim Auto Set

Ve Auto Set režimu si spotřebič automaticky nastavuje teplotu v závislosti na okolní teplotě a na změnách vnitřní teploty. Tato funkce je zcela automatická.

1. Je-li zamčený, odemkněte panel stiskem tlačítka „G“.
2. Stiskněte tlačítko "E" (Auto Set). Zazní alarm.
3. Rozsvítí se kontrolka „e“ a funkce je aktivní.

Opakováním výše uvedených kroků, nebo výběrem další funkce, může být tato funkce opět vypnuta.

Poznámka

V automatickém stavu nemůžete nastavovat teplotu chlazení; Ve stavu automatického nastavení, mrazení a rychlého mražení nelze nastavit teplotu mražení

Poznámka

V režimu automatického nastavení a při výběru funkce rychlého mražení se funkce automatického nastavení automaticky ukončí; V režimu rychlého mražení a při výběru funkce Automatické nastavení se funkce rychlého mražení automaticky ukončí.

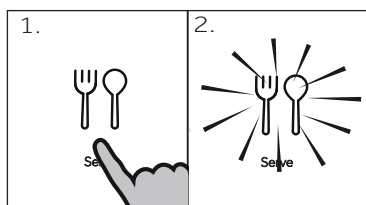

Funkce serveru

1. Je-li zamčený, odemkněte panel stiskem tlačítka „G“.
2. Stiskněte tlačítko "F" (Serve). Zazní alarm.
3. Rozsvítí se kontrolka "f" a funkce je aktivní

Opakováním výše uvedených kroků, nebo výběrem další funkce, může být tato funkce opět vypnuta.

Funkce Super chlazení (Super Cool)

Chcete-li uložit větší množství potravin (např. po nákupu), zapněte funkci Extra chlazení. Funkce Extra chlazení urychlí chlazení čerstvých potravin a potraviny již uložené ochrání před nežádoucím ztepláním. Továrně nastavená teplota je skoro 1°C.

1. Je-li zamčený, odemkněte panel stiskem tlačítka „G“.
2. Stiskněte tlačítko "A" (Extra Chlazení) po dobu 3 sekund
3. Rozsvítí se kontrolka „a1“ a funkce se aktivuje.

Opakováním výše uvedených kroků, nebo výběrem další funkce, může být tato funkce opět vypnuta.

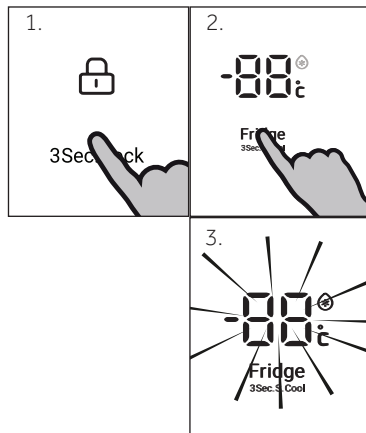

Poznámka

Tato funkce se automaticky vypne, pokud funkce trvala déle než přibližné hodiny.

Funkce Rychlého mražení

Čerstvé potraviny by měly být zcela zmrazeny co nejrychleji. Zachovávají se tak nejlepší nutriční hodnoty, vzhled a chuť. Funkce Quick Freeze - Rychlé mražení zrychluje zmražení čerstvých potravin a chrání již uložené potraviny před nežádoucím ztepláním. Pokud potřebujete jednorázově zmrazit velké množství potravin, doporučujeme zapnout funkci Quick Freeze - Rychlé mražení 24 hodin před použitím mrazicího prostoru. Teplota pro nastavení funkce je nižší než -24°C.

1. Je-li zamčený, odemkněte panel stiskem tlačítka „G“.
2. Stiskněte tlačítko "C" (Rychlé mražení) po dobu 3 sekund.
3. Rozsvítí se kontrolka „c1“ a funkce se aktivuje.

Opakováním výše uvedených kroků, nebo výběrem další funkce, může být tato funkce opět vypnuta.

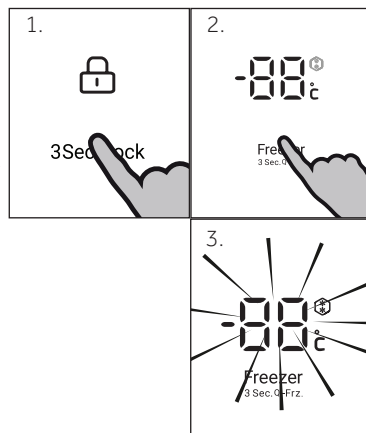

Poznámka

Po 50 hodinách se funkce Extra mražení automaticky vypne. Spotřebič pak bude pracovat při teplotě, která byla nastavena před použitím funkce Extra mražení. .



VAROVÁNÍ!

Před vypnutím spotřebič vyprázdněte. Když je aktivována funkce Vypnutí chladničky, pro zabránění vzniku zápachu nebo plísní, nechte dvířka chladicího prostoru otevřená.

Tipy pro uchování čerstvých potravin

Ukládání do prostoru ledničky

- ▶ Udržujte teplotu v ledničce pod 5°C.
- ▶ Horká jídla se musí před uložením do ledničky zchladit na pokojovou teplotu.
- ▶ Potraviny by se před uložením do ledničky měly omýt a osušit
- ▶ Potraviny určené pro uložení do ledničky by měly být řádně utěsněny, aby se zabránilo změnám vůně nebo chuti.
- ▶ Neuchovávejte nadměrné množství potravin. Pro lepší a homogenní chlazení nechávejte mezi potravinami mezery, aby kolem nich mohl proudit chladný vzduch.
- ▶ Denně používané potraviny by se měly ukládat do přední části polic.
- ▶ Nechcete mezeru mezi potravinami a vnitřními stěnami ledničky, aby mohl vzduch volně proudit. Zejména ohlídejte, aby se potraviny nedotýkali zadní stěny: mohly by k ní přimrznout. Zabraňte přímému kontaktu potravin (zejména mastných nebo kyselých) s vnitřním povrchem, protože mastnota a kyseliny ho mohou rozrušit. Kdykoli narazíte na mastnou/kyselou špinu, hned ji vyčistěte.
- ▶ Zmražené potraviny rozmrazujte v prostoru ledničky. Zmrzlé potraviny sníží teplotu v ledničce a tím ušetříte energii.
- ▶ Proces stárnutí ovoce a zeleniny, např. některé druhy zeleniny, melounů, papáji, banánů, ananasu atd., se může v ledničce urychlit. Proto není vhodné uchovávat je v ledničce. Zrání velmi nezralého ovoce se ale může o určitou dobu urychlit. Cibuli, česnek, zázvor a další kořenovou zeleninu je možné uchovávat při pokojové teplotě.
- ▶ Nepříjemné pachy uvnitř ledničky značí, že se něco vylilo a je nezbytné ledničku vyčistit. Viz PÉČE A ÚDRŽBA.
- ▶ Různé potraviny je třeba umístit na různá místa podle toho, jaké mají vlastnosti:



Poznámka

- ▶ Prosím, dodržujte vzdálenost více než 10 mm mezi umístěnými potravinami a vzduchovým kanálem nebo senzory z důvodu zajištění chladicího účinku.

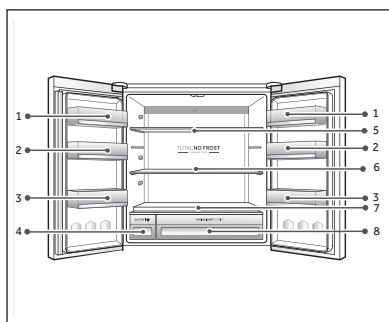

- 1 Máslo, sýry, vejce, koření, atd.
- 2 Vejce, plechovky, konzervované potraviny, koření, atd.
- 3 Nápoje a zavařené potraviny.
- 4 Voda
- 5 Nakládané potraviny, konzervované potraviny, atd.
- 6 Masné výrobky, snack potraviny, atd.
- 7 Těstoviny, mléko, tofu, mléčné výrobky atd.
- 8 Ovoce, zelenina, salát, atd.

Ukládání do prostoru mrazničky

- ▶ Udržujte teplotu v mrazničce na -18°C.
- ▶ 24 hodin před mražením zapněte funkci Silné mrazení; -pro malé množství potravin stačí 4-6 hodin.
- ▶ Horké potraviny je nutné před uložením do mrazničky zchladit na pokojovou teplotu.
- ▶ Potraviny nakrájené na malé porce zmraznou rychleji a bude snadnější je rozmrazit a uvařit. Doporučená váha každá porce je do 2,5 kg
- ▶ Je lepší potraviny před vložením do mrazničky zabalit. Vnější stana obalu musí být suchá, aby se balíčky k sobě nepřilepily. Obalové materiály musí být bez zápachu, neprodyšné, nesmí být toxické ani škodlivé.
- ▶ Abyste nepřekročili dobu uchovávání potravin, запиšte prosím datum zmrazení, časový limit a název potraviny na obal. Řiďte se doporučenou dobou uchovávání u různých potravin.
- ▶ **UPOZORNĚNÍ!** Kyseliny, žíraviny a sůl atd. mohou narušit vnitřní povrch mrazničky. Neumísťujte přímo na vnitřní povrch potraviny, které obsahují tyto látky (např. mořské ryby). Slanou vodu je třeba z mrazničky ihned vyčistit.
- ▶ Nepřekračujte dobu skladování potravin které jsou doporučovány výrobcí. Z mrazničky vyndávejte pouze požadované množství potravin.
- ▶ Rozmrazené potraviny rychle zkonzumujte. Rozmrazené jídlo znovu nezmrazujte, pokud ho nejdříve neuvaříte, protože by to negativně ovlivnilo jeho poživatelnost.
- ▶ Neukládejte do mrazničky nadměrné množství čerstvých potravin. Podívejte se na mrazicí kapacitu mrazničky – viz TECHNICKÁ DATA nebo údaje na výkonnostním štítku.
- ▶ Potraviny lze uchovávat v mrazničce při teplotě nejméně -18°C po dobu 2 až 12 měsíců podle vlastností potravin (např. maso: 3-12 měsíců, zelenina: 6-12 měsíců)
- ▶ Chcete-li zmrazit čerstvé potraviny, zabraňte jejich kontaktu s již zmrazenými potravinami. Nebezpečí tání!

Při zmrazování komerčně mražených potravin postupujte prosím podle těchto pokynů:

- ▶ Vždy věnujte pozornost pokynům výrobce o délce uchování potravin. Neporušujte tyto pokyny!
- ▶ Kvůli zachování kvality potravin se snažte, aby doba mezi nákupem a uložením potravin byla co nejkratší.
- ▶ Kupujte potraviny, které byly uchovávány při teplotě -18°C nebo nižší.
- ▶ Vyhnete se nákupu potravin, které mají na obale sníh nebo námrazu – může to značit, že výrobek byl částečně rozmrazen a znovu zmrazen – nárůst teploty ovlivňuje kvalitu potravin.



Poznámka

- ▶ Prosím, pro zajištění chladicího účinku udržujte vzdálenost více než 10 mm mezi umístěnými potravinami a vzduchovým potrubím.

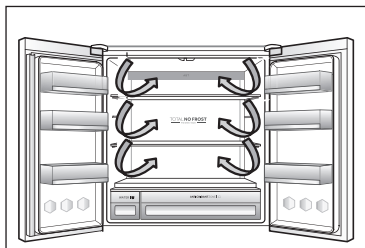

Více-proudé chlazení (Multi-air-flow)

Lednička je vybavena systémem více-proudého chlazení, díky němuž je proud studeného vzduchu umístěn do každé police. Pomáhá to udržet rovnoměrnou teplotu a zajistit tak, že potraviny zůstanou déle čerstvé.

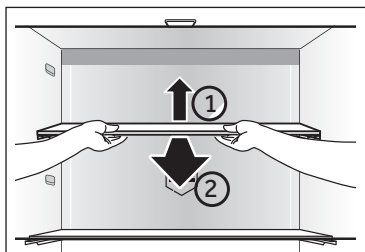

Nastavitelné police

Výšku polic lze nastavit podle vašich požadavků.

1. Chcete-li přemístit polici, nejprve nadzvedněte její zadní okraj (1) a poté ji vytáhněte (2).
2. Chcete-li polici znovu vložit do ledničky, položte ji na výstupky po obou stranách a zatlačte ji do krajní zadní polohy, dokud nezapadne do žlábků po stranách.



Poznámka:

Zkontrolujte, že všechny strany police jsou ve stejné úrovni.

Antioxidační zónou

Tato funkce může udržovat kyslík na nízké úrovni, aby se zpomalil oxidační proces ovoce a zeleniny. Prodloužení doby skladování potravin.

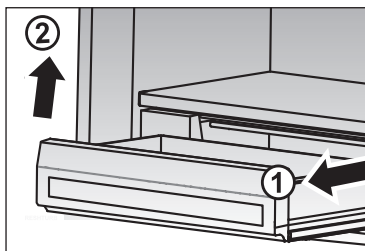

Odnímatelný Antioxidační zónou

Zásuvku s antioxidační zónou je možné vybrat na čištění:

1. Chcete-li vybrat policičku chladničky, vyjměte ji nejprve vytažením ven (1) a zvednutím její zadního okraje (2).
2. Pokud ji chcete znovu nainstalovat, proveďte výše uvedené kroky v opačném pořadí.

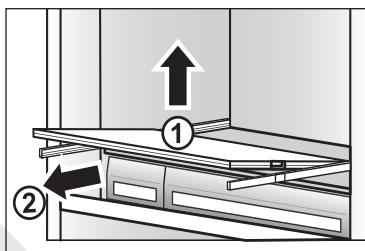

Odnímatelný podnos chladničky

Poličku chladničky je možné vybrat na čištění:

1. Chcete-li vybrat Poličku chladničky, vyjměte ji nejprve zvednutím její zadního okraje (1) a vytažením ven (2).
2. Pokud ji chcete znovu nainstalovat, proveďte výše uvedené kroky v opačném pořadí.

Snímatelné poličky na dveře

Poličky na dveře lze vyjmout kvůli čištění:

Položte ruce na obě strany poličky, zvedněte ji nahoru (1) a vytáhněte (2).

Chcete-li vrátit poličku zpět na dveře, výše zmíněný postup obraťte.

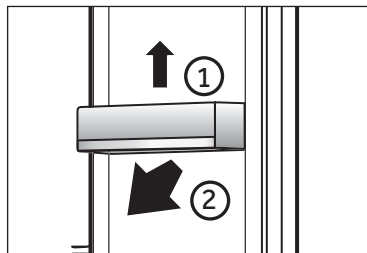

DOPLNĚK: Kontrolka správné teploty

Kontrolku správné teploty lze využít k udržování teploty pod +4°C. Pokud znaménko neukazuje „OK“, snižujte postupně teplotu.

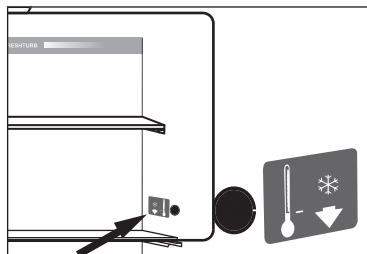

Poznámka:

Po zapnutí spotřebiče může trvat až 12 hodin než se dosáhne správných teplot.

Odnímatelný Mrazicí box

Zásuvkový box mrazničky můžete vybrat na čištění

1. Chcete-li vybrat poličku chladničky, vyjměte ji nejprve vytažením ven (1) a zvednutím její zadního okraje (2)
2. Pokud ji chcete znovu nainstalovat, proveďte výše uvedené kroky v opačném pořadí.

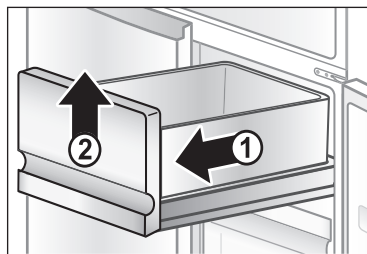

Odnímatelný Mrazicí box

Zásuvkový box mrazničky můžete vybrat na čištění

1. Chcete-li vybrat poličku chladničky, vyjměte ji nejprve vytažením ven (1) a zvednutím její zadního okraje (2)
2. Pokud ji chcete znovu nainstalovat, proveďte výše uvedené kroky v opačném pořadí.

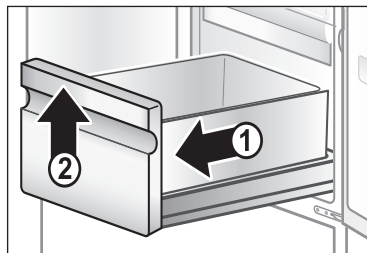

Automat na výrobu ledu tohoto produktu je vybaven speciální nádrží na vodu. Uživatel nalévá vodu přímo do nádrže na vodu. Je vhodné a bezpečné používat stroj na výrobu ledu.

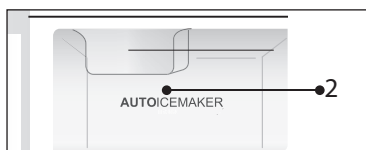

Součásti Výrobníku ledu

1. Nádrž na vodu
2. Box automatického výrobce ledu

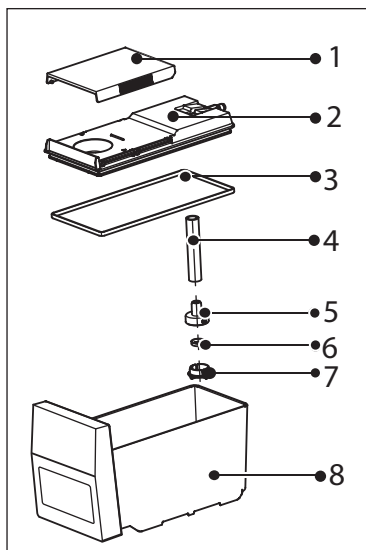
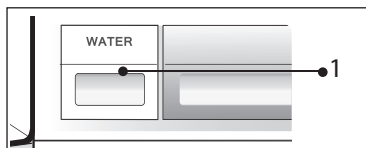

Součásti nádrže na vodu

1. Horní zatahovací kryt nádrže na vodu
2. Horní kryt nádrže na vodu
3. Těsnící kroužek nádrže na vodu
4. Gumová trouba
5. Kryt filtru sacího potrubí nádrže na vodu
6. Těsnění filtru sacího potrubí nádrže na vodu
7. Přezka filtru sacího potrubí nádrže na vodu
8. Tělo nádrže na vodu

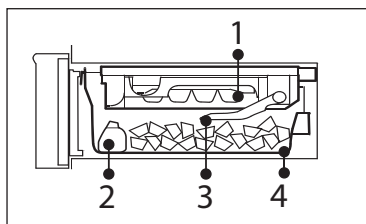

Součásti boxu automatického výrobce ledu

1. Box automatického výrobce ledu
2. Lopatka na led
3. Detektor ledu
4. Zásuvka na led



Poznámka:

Automat na výrobu ledu a nádrž na vodu se dají vybrat na čištění a také vybrat, pokud to uživatel nepotřebuje. Při opětovném použití je třeba vyčistit.

Použití Automatu na výrobu ledu

1. Odstraňte nádrž na vodu:
Mírně nadzvedněte spodní část nádrže na vodu,
2. Odtáhněte horní kryt zásobníku na vodu pro doplnění vody. Dávejte pozor, abyste nepřekročili riziku pro maximální množství vody. Vraťte nádrž na vodu. Nádrž na vodu musí být nainstalována na místě, jinak nebude schopna řádně poskytovat vodu.
3. Po dokončení výroby ledu odeberte led pomocí lžičky na led dodané v dárkové tašce.

Úložná kapacita ledové zásuvky může být automaticky potvrzena detektorem ledu. Když skladování dosáhne určité množství, zastaví výrobu ledu.

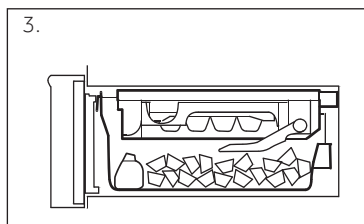
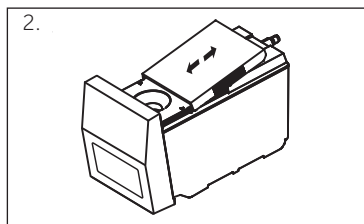
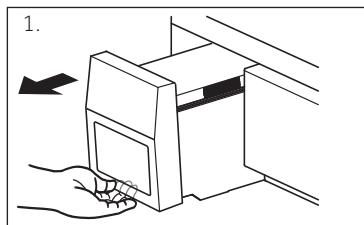
**Poznámka:**

- ▶ Teplota vody v nádrži na vodu nesmí překročit 60 °C.
- ▶ Pokud je v zimě příliš nízká teplota, voda v nádrži na vodu může zamrznout.
- ▶ Pokud v zařízení na výrobu ledu není voda, někdy můžete slyšet zvuk vodní pumpy a zařízení na výrobu ledu. Toto je normální jev.
- ▶ Pokud se nově vyrobený led používá poprvé nebo více než jeden týden od posledního dne, může mít zvláštní vůni. Před výrobou ledu je třeba zahodit první led, který vyrobí výrobce ledu, nebo vyčistit výrobce ledu.
- ▶ Pokud je v zásuvce na led příliš mnoho ledu, nemůže se tím vyrobit led a zásuvka nelze řádně zavřít.

**VAROVÁNÍ!**

Do nádrže na vodu je možné nalít pouze pitnou vodu,

Čištění nádrže na vodu

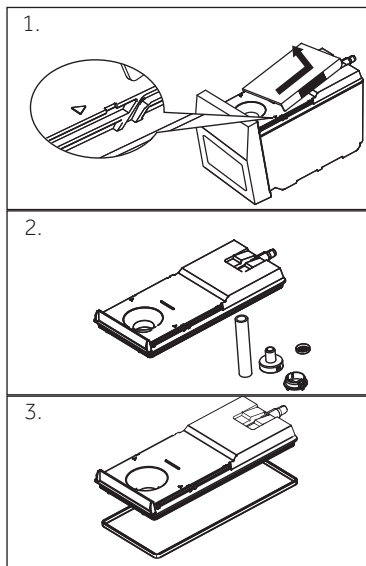

1. Zatlačte horní šoupátko nádrže na vodu do vyznačené polohy a potom jej zatlačte nahoru, Sejměte horní kryt nádrže na vodu.
2. Odeberte gumovou hadičku, kryt filtru sacího potrubí nádrže na vodu, těsnění filtru sacího potrubí nádrže na vodu, přezku filtru sacího potrubí nádrže na vodu.
3. Odeberte těsnící kroužek.

Vyčistěte nádrž na vodu a její součásti měkkou houbou a po vyčištění jejich nainstalujte v pořadí demontáže.



Poznámka:

Postup poskládání já opačný, než postup odstranění.

Čištění výrobku ledu

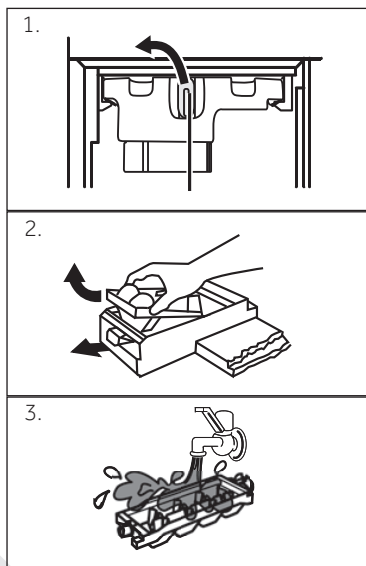

1. Otevřete levé dveře mrazničky. Otočte upevňovací knoflík mrazicího boxu doleva, držte rukojeť mrazicího boxu a pomalu vytáhněte výrobek ledu.
2. Otočte box na výrobu ledu, vytáhněte bílý knoflík výrobku ledu a vyberte automatický výrobek ledu.
3. Vyčistěte výrobek ledu a po vyčištění ho nainstalujte v pořadí demontáže.



Poznámka:

1. Po použití nefiltrované vody box na led vyčistěte včas před tím, než se vrátí do automatického zařízení na výrobu ledu.
2. Při čištění zásobníku vody, vnitřního zásobníku vody a krytu musí měkká houba umýt a nesmí se používat kartáč nebo dekontaminační prášek. Při odstraňování tvrdých skvrn použijte ředěný čistič nádobí, ale vždy je omyjte vodou. Nepoužívejte tvrdé kartáče, ocelové kartáče, abrazivní prostředky (například zubní pastu, dekontaminační prášek atd.), Organická rozpouštědla (jako benzín, banánovou vodu, aceton, alkohol atd.), horkou vodu nebo kyselinu, zásadité látky atd., Které mohou způsobit praskání plastů.
3. Komponenty skříňky se nesmí omýt vodou. Pokud jsou mokré, otřete je dosucha suchým hadříkem. Jinak dojde k poškození funkce tvorby ledu, pokud je část elektrického zařízení naplněná vodou. Protože přívod vody je automatický, nepřidávejte do výrobniku ledu vodu, když je nainstalován.

Odnímatelná zásuvka přihrádky My Zone

Přihrádku My Zone můžete s účelem čištění vyjmout:

1. Otevřete dvířka přihrádky My Zone a zvedněte zásobník přihrádky My Zone.
2. Vyberte zásuvku přihrádky My Zone

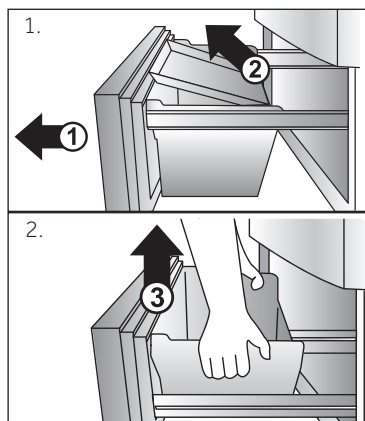



VAROVÁNÍ!

Než začnete s čištěním spotřebiče, odpojte ho od elektrické sítě.

Čištění

Spotřebič čistěte, pouze když je prázdný nebo když je v něm jen malé množství uskladněných potravin. Spotřebič by se měl čistit každé 4 týdny jednak kvůli správné údržbě a jednak aby se zabránilo pachům ze špatně uchovávaných potravin.



VAROVÁNÍ!

- ▶ Spotřebič nečistěte tvrdými kartáči, drátěnými kartáči, čisticími prášky, benzínem, amyloacetáty, acetonem a podobnými organickými prostředky, kyselinami nebo alkalickými čistidly. Abyste se vyhnuli poškození spotřebiče, používejte prosím k čištění speciální čisticí prostředky určené pro ledničky.
- ▶ Během čištění na spotřebič nestříkejte ani ho neoplachujte.
- ▶ Nepoužívejte při čištění kropicí ani parní spotřebiče.
- ▶ Studené skleněné police neomývejte horkou vodou. Náhlá změna teploty by mohla způsobit prasknutí skla.
- ▶ Nedotýkejte se vnitřního povrchu prostoru mrazničky, zejména mokřkýma rukama, protože by vám mohly k povrchu přimrznout.
- ▶ Dojde-li k zahřátí, zkontrolujte stav zmrazených potravin.

- ▶ Těsnění na dveřích musí být vždy čisté.
- ▶ Vnitřek a plášť spotřebiče čistěte houbičkou navlženou teplou vodou a neutrálním čisticím prostředkem.

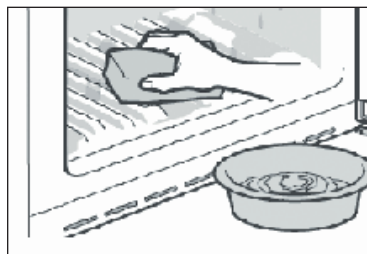

1. Otřete vnitřní a vnější stranu chladničky, včetně těsnění dvířek, dveřního stojanu, skleněných polic, krabic apod., měkkou utěrkou nebo houbou namočenou v teplé vodě (do teplé vody můžete přidat neutrální čisticí prostředek).
 2. Pokud dojde k rozlité kapalině, odstraňte všechny znečištěné části, opláchněte je proudem vody, osušte a vložte zpět do chladničky.
 3. Pokud je rozlita smetana (např. smetana, roztavená zmrzlina), odstraňte všechny kontaminované části, na určitý čas je vložte do teplé vody s teplotou přibližně 40°C, poté opláchněte proudem vody, osušte a vložte je zpět na místo v chladničce.
 4. V případě, že se v chladničce (mezi policemi nebo zásuvkami) zasekne nějaká malá část nebo součást, použijte malou měkký kartáček na její uvolnění. Pokud jste se nedostali k dílu, kontaktujte servis Haier.
- ▶ Spotřebič omyjte a vysušte jemnou utěrkou.
 - ▶ Žádné součásti spotřebiče nemyjte v myčce nádobí.
 - ▶ Před opakovaným spuštěním spotřebiče vyčkejte alespoň 7 minut, protože časté zapínání může poškodit kompresor.

Odmrazování

Odmrazování ledničky a mrazničky probíhá automaticky, není potřeba provádět ho ručně.

Výměna LED osvětlení



VAROVÁNÍ!

Nevyměňujte LED lampu sami, smí být vyměněna pouze výrobcem nebo autorizovaným servisním technikem.

Ve spotřebiči je jako světelný zdroj LED osvětlení, protože spotřebovává malé množství energie a má dlouhou životnost. Vyskytne-li se nějaká závada, kontaktujte prosím zákaznický servis. Viz ZÁKAZNICKÝ SERVIS.

Parametry osvětlení:

Prostor chladničky: 12 V max 16 W

Prostor chladničky: 12 V max 2 W

Nepoužívání spotřebiče po delší dobu

Nepoužíváte-li spotřebič delší dobu a nevyužili jste pro ledničku funkci Dovolená, nebo funkci Vypnutí chladničky pro mrazničku:

- ▶ Vyjměte potraviny.
- ▶ Odpojte síťový kabel.
- ▶ Vyprázdněte a vyčistěte vodní nádrž
- ▶ Očistěte spotřebič podle výše uvedeného návodu.
- ▶ Nechte otevřené dveře, abyste zabránili vzniku nežádoucích pachů uvnitř spotřebiče.



Poznámka

Spotřebič zapněte pouze pokud je to nezbytně nutné.

Stěhování spotřebiče

1. Vyjměte všechny potraviny a odpojte spotřebič od elektrické sítě.
2. Police a všechny pohyblivé části v ledničce a mrazničce zajistěte lepicí páskou.
3. Nenaklánejte spotřebič pod větším úhlem než 45°, aby nedošlo k poškození chladicího systému.



VAROVÁNÍ!

- ▶ Spotřebič nezvedejte za kliky.
- ▶ Nikdy nepokládejte spotřebič na podlahu v horizontální poloze.

Hodně vzniklých problémů můžete vyřešit sami bez zvláštní kvalifikace. Vyskytne-li se nějaký problém, dříve než se obrátíte na prodejce, zkontrolujte všechny uvedené možnosti a postupujte podle níže uvedených pokynů. Viz ZÁKAZNICKÝ SERVIS.



VAROVÁNÍ!

- ▶ Před prováděním údržby spotřebič vypněte a odpojte ho od elektrické sítě.
- ▶ Elektrické součásti smí opravovat pouze kvalifikovaný odborník, protože neodborné zásahy by mohly způsobit rozsáhlá následná poškození.
- ▶ Poškozený síťový kabel musí vyměnit výrobce, autorizovaný servis nebo podobně kvalifikovaná osoba, aby se zabránilo možným rizikům.

Problém	Možná příčina	Možné řešení
Nefunguje kompresor.	<ul style="list-style-type: none"> • Zástrčka není zapojená do elektrické zásuvky. • Spotřebič je ve fázi odtávání 	<ul style="list-style-type: none"> • Zapojte spotřebič do elektrické sítě. • Při automatickém odmrazování je to normální
Spotřebič pracuje často nebo pracuje příliš dlouho.	<ul style="list-style-type: none"> • Vnitřní nebo vnější teplota je příliš vysoká. • Spotřebič byl nějakou dobu bez přívodu elektrické energie. • Dveře/zásuvky spotřebiče nejsou těsně uzavřeny. • Dveře/zásuvky spotřebiče se otevíraly příliš často nebo na dlouhou dobu. • Nastavená teplota mrazničky je příliš nízká. • Těsnění dveří/zásuvek je špinavé, opotřebené, prasklé nebo nevhodné. • Není zajištěna požadovaná cirkulace vzduchu. 	<ul style="list-style-type: none"> • V tomto případě je běžné, že spotřebič pracuje delší dobu. • Běžně trvá 8 až 12 hodin než se spotřebič zcela ochladí. • Zavřete dveře/zásuvky a zkontrolujte, že spotřebič stojí na rovném podkladu a že se dveří nedotýkají žádné potraviny ani jiné překážky. • Neotvírejte dveře/zásuvky příliš často. • Nastavte vyšší teplotu, dokud se spotřebič nedostane na uspokojivou teplotu. Ustálení teploty ledničky trvá 24 hodin. • Očistěte těsnění dveří/zásuvek nebo je nechte vyměnit v zákaznickém servisu. • Zajistěte dostatečnou ventilaci.
Vnitřek ledničky je špinavý a/nebo zapáchá.	<ul style="list-style-type: none"> • Je potřeba vyčistit vnitřek ledničky. • V ledničce jsou uloženy potraviny s výraznou vůní. 	<ul style="list-style-type: none"> • Umyjte vnitřek ledničky. • Potraviny důkladně zabalte.

Problém	Možná příčina	Možné řešení
Uvnitř spotřebiče není dostatečně chladno.	<ul style="list-style-type: none"> • Je nastavena příliš vysoká teplota. • Byly vloženy teplé potraviny. • Bylo vloženo příliš mnoho potravin najednou. • Potraviny jsou příliš blízko u sebe. • Dveře/zásuvky spotřebiče nejsou těsně uzavřeny. • Dveře/zásuvky spotřebiče se otevíraly příliš často nebo na dlouhou dobu. 	<ul style="list-style-type: none"> • Nastavte teplotu znovu. • Před uložením potraviny vždy ochlaďte. • Ukládejte vždy malé množství potravin. • Mezi potravinami nechávejte mezery, aby mohl vzduch volně proudit. • Zavřete dveře/zásuvku. • Neotvírejte dveře/zásuvky příliš často.
Uvnitř spotřebiče je příliš chladno.	<ul style="list-style-type: none"> • Nastavená teplota je příliš nízká. • Funkce Super chlazení/Super mrazení je aktivní nebo pracuje příliš dlouho. 	<ul style="list-style-type: none"> • Nastavte teplotu znovu. • Vypněte funkci Silné mrazení
Na vnitřní straně ledničky kondenzuje vlhkost.	<ul style="list-style-type: none"> • Ovzduší je příliš teplé a příliš vlhké. • Dveře/zásuvky spotřebiče nejsou těsně uzavřeny. • Dveře/zásuvky spotřebiče se otevíraly příliš často nebo na dlouhou dobu. • Nádoby na potraviny nebo tekutiny jsou otevřené. 	<ul style="list-style-type: none"> • Zvyšte teplotu. • Zavřete dveře/zásuvku. • Neotvírejte dveře/zásuvky příliš často. • Nechte horké jídlo zchladnout na pokojovou teplotu a zakryjte potraviny a tekutiny.
Na vnějším povrchu nebo mezi dveřmi/dveřmi a zásuvkami se hromadí vlhkost.	<ul style="list-style-type: none"> • Ovzduší je příliš teplé a příliš vlhké. • Dveře/zásuvky nejsou těsně uzavřeny. Kondenzaci způsobuje studený vzduch ve spotřebiči a teplý vzduch venku. 	<ul style="list-style-type: none"> • To je ve vlhkém prostředí normální. Změna nastane, až klesne vlhkost. • Ujistěte se, že dveře/zásuvka jsou těsně zavřené.
V mrazničce je silná vrstva ledu a námrazy.	<ul style="list-style-type: none"> • Potraviny nebyly správně zabalené. • Dveře/zásuvky spotřebiče nejsou těsně uzavřeny. • Dveře/zásuvky spotřebiče se otevíraly příliš často nebo na dlouhou dobu. • Těsnění dveří/zásuvek je špinavé, opotřebované, prasklé nebo nevhodné. • Uvnitř je překážka, která brání správnému zavření dveří/zásuvky. 	<ul style="list-style-type: none"> • Potraviny vřdy správně zabalte. • Zavřete dveře/zásuvku. • Neotvírejte dveře/zásuvky příliš často. • Těsnění dveří/zásuvky očistěte nebo vyměňte za nové. • Přemístěte police, dveřní poličky nebo vnitřní zásobníky tak, aby bylo možné zavřít dveře/zásuvku.
Boky skříně a pásy dveří se mohou zahřát.	<ul style="list-style-type: none"> • - 	<ul style="list-style-type: none"> • To je normální.
Spotřebič dělá neobvyklý hluk.	<ul style="list-style-type: none"> • Spotřebič nestojí na rovné ploše. • Spotřebič je v kontaktu s nějakým předmětem. 	<ul style="list-style-type: none"> • Vyrovnajte spotřebič nastavným nožiček. • Odstraňte předměty z okolí spotřebiče.

Problém	Možná příčina	Možné řešení
Měl by být slyšet tenký zvuk podobný zvuku tekoucí vody.	• -	• To je normální.
Uslyšíte pípnutí alarmu.	• Jsou otevřené dveře úložného prostoru ledničky.	• Zavřete dveře nebo alarm vypněte ručně.
Uslyšíte slabé hučení.	• Pracuje anti-kondenzační systém	• Zabraňuje to kondenzaci a je to v pořádku
Nefunguje vnitřní osvětlení nebo chladicí systém.	<ul style="list-style-type: none"> • Zástrčka není zapojená do elektrické zásuvky. • Zdroj napájení není v pořádku. • LED osvětlení nefunguje. 	<ul style="list-style-type: none"> • Zapojte spotřebič do elektrické sítě. • Zkontrolujte, jestli přívod elektrické energie v místnosti. Kontaktujte místního dodavatele elektrického proudu! • Kvůli výměně světla prosím kontaktujte servis.

Přerušeni elektrické energie

• V případě výpadku elektrického proudu by měly potraviny zůstat bezpečně vychlazené po dobu asi 12 hodin. V případě delšího výpadku proudu, zejména v létě, postupujte podle těchto pokynů:

- ▶ Otevírejte dveře/zásuvky co možná nejméně.
- ▶ Během výpadku proudu nepřidávejte do spotřebiče další potraviny.
- ▶ Pokud je výpadek proudu předem ohlášený a předpokládaná doba výpadku přesahuje 12 hodin, vyrobte led a vložte ho do zásobníku v horní části ledničky.
- ▶ Jakmile je dodávka energie obnovena, je nutné zkontrolovat stav potravin.
- ▶ V důsledku zvýšení teploty v ledničce během výpadku elektrického proudu nebo jiné poruchy dojde ke zkrácení doby uložení potravin a také se sníží jejich kvalita. Potraviny, které se rozmrazily, by se měly buď brzy zkonsumovat, nebo uvařit a znovu zmrazit (pokud je to vhodné), aby se předešlo zdravotním rizikům.

Funkce paměti při přerušeni napájení

Po obnovení napájení přístroj pokračuje v nastaveních, které byly nastaveny před výpadkem proudu.

Vybalení



VAROVÁNÍ!

Spotřebič je těžký. Se spotřebičem manipulujte vždy nejméně ve dvou. Všechny obalové materiály udržujte mimo dosah dětí a zlikvidujte ho způsobem, který je šetrný k životnímu prostředí.

Vyjměte spotřebič z obalu.

Odstraňte všechny obalové materiály.

Podmínky okolního prostředí

Teplota v místnosti by se měla pohybovat v rozmezí 10°C až 43°C, protože může ovlivňovat teplotu uvnitř spotřebiče a spotřebu energie. Neinstalujte spotřebič do blízkosti spotřebičů, které vydávají teplo (sporáky, ledničky), aniž by byl odizolován.

Prostorové požadavky

Prostor nutný při otevřených dveřích:

D1= 50

D2= 934

D3= 600

D4=1130

W1= 830

W2= 1338

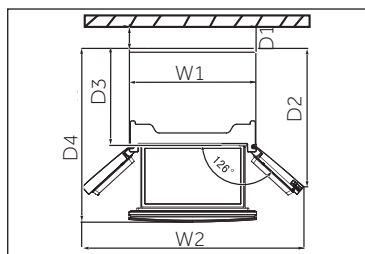

Ventilační systém

Pro dosažení dostatečné ventilace spotřeby z důvodu bezpečnosti, je nutné dodržet požadavky pro správné větrání. Zajistěte, aby nad spotřebičem byla mezera minimálně 10 cm a kolem spotřebiče alespoň 10 cm.



Umístění spotřebiče

Spotřebič umístěte na rovný a pevný povrch.

1. Nakloňte spotřebič lehce dozadu.
2. Nastavte nožičky na požadovanou úroveň.

Zkontrolujte, že vzdálenost od zdi ke straně spotřebiče, na které je závěs dveří, je alespoň 28 mm, aby se dveře daly řádně otvírat.

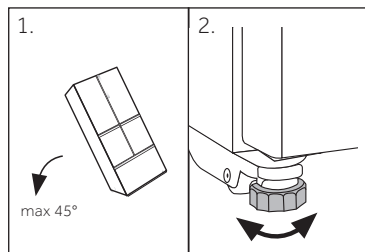

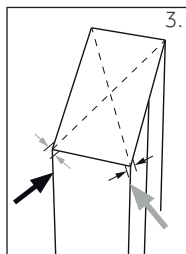

3. Stabilitu spotřebiče zkontrolujete tak, že střídavě udeříte do protilehlých stran. Mírné vychýlení by mělo být stejné v obou směrech. V opačném případě by mohlo dojít k deformaci rámu; důsledkem může být netěsnící zavírání dveří. Důsledkem může být netěsnící zavírání dveří. Mírný náklon na zadní stranu usnadňuje zavírání dveří.

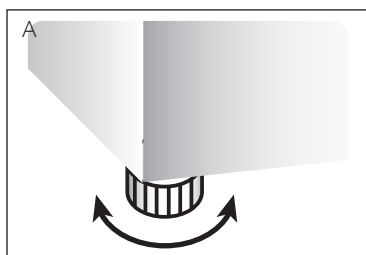

Jemné doladění dveří

Pokud dveře nejsou v jedné rovině, tento nesoulad lze napravit následujícím způsobem:

A) Použitím nastavovacích nožiček

Otočte patku ve směru šipky pro snížení nebo zvýšení nožiček.

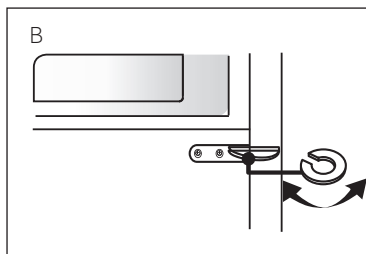

B) Použití distanční vložky

- ▶ Otevřete horní dveře a zvedněte je.
- ▶ Opatrně cvakněte distanční vložku (najdete ji v sáčku s příslušenstvím) na bílý plastový kruh na středním závěsu ručně nebo pomocí nástrojů jako jsou kleště. Dveře nepoškrábejte nebo na nich neudělejte proláčky.

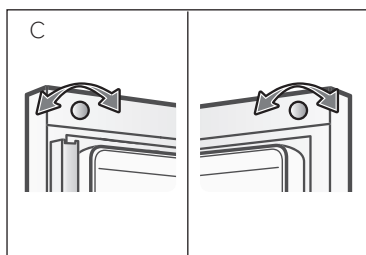

C) Používání

Jestliže přední a zadní strana dveří chladničky nejsou ve stejné úrovni, otočením nastavovacího knoflíku upravte polohu dveří.



Poznámka

Při používání chladničky v budoucnu, jev nerovnoměrných dveří může vést k zkažení uložených potravin. Pak upravte výše uvedeným způsobem.

Čekací doba

V kapsli kompresoru je umístěný bezúdržbový olej. Při naklánění spotřebiče během převozu se olej mohl dostat přes zavřené potrubí. Vyčkejte 2-5 hodin před zapojením spotřebiče do elektrické sítě, aby se olej mohl vrátit do pouzdra.

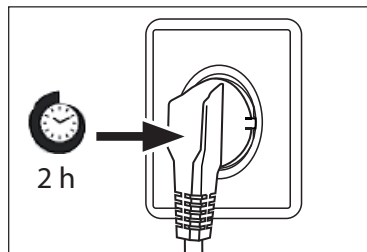

Elektrické připojení

Před každým zapojením zkontrolujte, zda:

- ▶ zdroj energie, zásuvka a pojistka odpovídají výkonostnímu štítku.
- ▶ je zásuvka uzemněná a nepoužíváte prodlužovací kabel ani vícenásobné zásuvky.
- ▶ se zástrčka a zásuvka přesně shodují.

Zástrčku zapojte do řádně instalované domácí zásuvky.



VAROVÁNÍ!

Poškozený napájecí kabel musí být vyměněn v zákaznickém servisu, aby nedošlo ke vzniku nebezpečí (viz Záruční list).

List výrobku podle nařízení EU č. 1060/2010

Značka	Haier
Název modelu / identifikátor	HFF-750CGBJ
Kategorie chladicího spotřebiče pro domácnost ⁽¹⁾	7
Energetická třída A+++ (nejvyšší účinnost) do D (nejnižší účinnost)	A++
Spotřeba energie ⁽²⁾	298 kWh/rok
Celková čistá kapacita celé chladicí části	255 L
z toho chladicí prostor	-
z toho prostor pro skladování vína	-
z toho prostor se sklepní teplotou	-
z toho prostor pro skladování čerstvých potravin	255 L
Celkový počet lahví na víno ⁽³⁾	-
Celková čistá kapacita dvouhvězdičkového oddílu	67 L
Celková čistá kapacita celé mrazicí části	98 L
Kódování hvězdičkami ⁽⁴⁾	✱ ✱ ✱ ✱
Návrhová teplota "ostatních oddělení" ⁽⁵⁾	-
Nejnižší skladovací teplota prostoru pro víno	-
Bez mrazová	•
Doba skladování během poruch	12 h
Mrazicí kapacita ⁽⁶⁾	12 kg
Hodnocení klimatu ⁽⁷⁾	SN-N-ST-T
Vysílaný hluk	38 dB(A) re 1 pW
Typ spotřebiče	volně stojící

Vysvětlení:

• Ano, v nabídce

(1) Chladicí kategorie pro domácnost:

Kategorie = Označení

1 = Chladnička s jedním nebo více odkládacími prostory pro čerstvé potraviny, 2 = Chladnička se zónou s sklepní teplotou, sklepní komora s lednicí a vinotéka, 3 = Chladnička s chladicí zónou a chladnička s oddělením nula hvězd, 4 = Chladnička s oddělením s jednou hvězdou, 5 = Chladnička s oddělením se dvěma hvězdami, 6 = Chladnička s oddělením se třemi hvězdami, 7 = Chladnička s mrazicíčkou, 8 = Mrazák, 9 = Mrazicí box, 10 = víceúčelové chladničky a jiné chladničky

(2) Na základě výsledků zkoušky shody s normami v průběhu 24 hodin. Skutečná spotřeba závisí na způsobu používání a umístění spotřebiče.

(3) Jmenovitá kapacita je udávána jako počet standardních 0,75 l lahví, které mohou být uloženy v přístroji podle pokynů výrobce.

(4) * = Oddělení -6°C nebo nižší; ** = oddělení mražených potravin -18°C nebo nižší; ✱ ✱ ✱ ✱ = příhrádka na mražené potraviny -18°C nebo méně s minimální kapacitou mrazení.

(5) "Jiné oddělení" je oddělení jiné než příhrádka na víno určené ke skladování určitých potravin při teplotě vyšší než +14°C.

(6) Kapacita mražení je dosažitelná pro množství dané podle typu aplikace jen po přechodu na trvalý provoz a nemůže se opakovat do 24 hodin. Dodržujte speciální pokyny pro provoz.

(7) Klimatické hodnocení SN: Spotřebič je určen pro použití při teplotě okolního prostředí mezi +10°C a +32°C

Klimatické hodnocení N: Spotřebič je určen pro použití při teplotě okolního prostředí mezi +16°C a +32°C

Klimatické hodnocení ST: Spotřebič je určen pro použití při teplotě okolního prostředí mezi +16°C a +38°C

Klimatické hodnocení T: Spotřebič je určen pro použití při teplotě okolního prostředí mezi +16°C a +43°C

Doplňkové technické údaje

Napětí / Frekvence	220-240V ~ / 50Hz
Vstupní proud (A)	1.8
Hlavní pojistka (A)	16
Chladicí kapalina	R600a
Rozměry (v/š/h v mm)	1908 / 830 / 677

Zákaznický Servis

Doporučujeme používat originální náhradní díly a služby zákaznického servisu Haier.

Máte-li se spotřebičem nějaký problém, podívejte se prosím nejprve do sekce ŘEŠENÍ PROBLÉMŮ.

Pokud tam nenajdete řešení, kontaktujte prosím

- ▶ místního prodejce nebo
- ▶ naše evropské Servisní centrum (viz seznam telefonních čísel níže) nebo
- ▶ sekce Service & Support na stránkách www.haier.com, kde můžete aktivovat váš servisní požadavek a také najít často kladené dotazy.

Ještě, než budete kontaktovat naše Servisní centrum, zkontrolujte, zda máte níže uvedené informace.

Informace najdete na výkonnostním štítku.

Typ _____

Výrobní číslo _____

Zkontrolujte také Záruční list, který je dodáván spolu se spotřebičem pro případ reklamacce.

Servisní centrum pro Evropu

Země*	Telefonní číslo	Ceny
Haier Itálie (IT)	199 100 912	
Haier Španělsko (ES)	902 509 123	
Haier Německo (DE)	0180 5 39 39 99	<ul style="list-style-type: none"> • 14 Ct/Min místní linka • max. 42 Ct/Min všichni ostatní
Haier Rakousko (AT)	0820 001 205	<ul style="list-style-type: none"> • 14,53 Ct/Min místní linka • max. 20 Ct/Min všichni ostatní
Haier Spojené království (UK)	0333 003 8122	
Haier, Francie (FR)	0980 406 409	

* Pro další země prosím jděte na www.haier.com

Haier Europe Trading S.r.l

Pobočka: SK

Westgate House, Westgate, Ealing

London, W5 1YY



HFF750CGBJ_CZ

Haier