

Hisense

life reimagined

NÁVOD K OBSLUZE

Před použitím tohoto zařízení si důkladně přečtěte tento návod a uschovejte si jej pro případné použití v budoucnosti

RB343D4AW1

RB343D4AG2

Česky

Obsah

Bezpečnostní informace a varování	2	Použití spotřebiče	14
Instalace nového spotřebiče	8	Užitečné rady a typy	15
Změna směru otvírání dvířek	9	Čištění a údržba	16
Popis spotřebiče	12	Řešení případných problémů	18
Obsluha	13	Likvidace spotřebiče	19



Bezpečnostní pokyny a varování

Před instalací a prvním použitím spotřebiče si pozorně přečtete tento návod k obsluze včetně všech tipů a varování. Budete tak moci spotřebič bezpečně a správně používat. Ujistěte se, že se všechny osoby, které používají spotřebič, důkladně seznámily se všemi provozními i bezpečnostními pokyny. Vyvarujete se tak nechtěných chyb a nehod. Uložte tento návod na bezpečném místě. Pokud spotřebič předáváte jiné osobě, nezapomeňte k němu přiložit návod k obsluze, aby do něj každý mohl v případě potřeby nahlédnout po celou dobu životnosti spotřebiče a řádně se informoval o bezpečném používání spotřebiče.

Dodržujte upozornění a pokyny uvedené v tomto návodu k obsluze aby nedošlo ke zranění osob a poškození majetku.

Bezpečnost dětí a zranitelných osob

- **Podle norem EN**

Tento spotřebič mohou používat děti starší 8 let a osoby se sníženými fyzickými, smyslovými nebo duševními schopnostmi nebo s nedostatečnými zkušenostmi a znalostmi, pokud se nacházejí pod dozorem nebo pokud byly seznámeny s bezpečným a správným použitím spotřebiče a chápou případná rizika s tím spojená. Děti si nesmí hrát se spotřebičem. Děti nesmí provádět čištění a údržbu spotřebiče bez dozoru.

- **Podle norem IEC**

Tento spotřebič mohou používat osoby (včetně dětí) se sníženými fyzickými, smyslovými nebo duševními schopnostmi nebo s nedostatečnými zkušenostmi a znalostmi, pokud se nacházejí pod dozorem odpovědné osoby nebo pokud byly seznámeny se správným a bezpečným používáním spotřebiče.

- Uchovávejte obalové materiály mimo dosah dětí, v opačném případě hrozí riziko udušení.
- Pokud se chystáte zlikvidovat vysloužilý spotřebič, vytáhněte zástrčku ze zásuvky, odřízněte napájecí kabel (tak blízko u spotřebiče, jak je to jen možné) a odstraňte dvířka. Děti hrající si v blízkosti spotřebiče neutrpí úraz elektrickým proudem a nebudou se moci ve spotřebiči zavřít.
- Pokud tímto spotřebičem vybaveným magnetickým těsněním nahrazujete starší spotřebič s pružinovým zámkem (západkou) na dvířkách nebo víku, nezapomeňte před předáním spotřebiče k likvidaci tento zámek zneškodnit. Zneškodníte tak smrtelnou past, která by mohla mít pro děti fatální následky.

Všeobecné bezpečnostní pokyny



- **VAROVÁNÍ** — Tento spotřebič je určen k použití v domácnosti a podobném prostředí, např.
 - v kuchyních pro zaměstnance v obchodech, kancelářích a jiném pracovním prostředí;
 - na farmách a pro klienty hotelů, motelů a jiných typů ubytování;
 - v ubytovacích zařízeních s výdejem snídaně;
 - pro catering a podobné nekomerční účely.
- **VAROVÁNÍ** — Neskladujte ve spotřebiči výbušniny, jako jsou spreje obsahující hořlavý plyn.
- **VAROVÁNÍ** — Poškozený napájecí kabel smí z bezpečnostních důvodů vyměnit pouze výrobce, jeho servisní technik nebo jiná podobně kvalifikovaná osoba.
- **VAROVÁNÍ** — Dbejte na to, aby nedošlo k ucpání ventilačních otvorů v krytu spotřebiče nebo ve skříni, do které je spotřebič vestavěn.
- **VAROVÁNÍ** — K urychlení procesu odmrazování spotřebiče nepoužívejte mechanické náčiní ani jiné předměty, které nebyly doporučeny výrobcem.
- **VAROVÁNÍ** — Dbejte na to, abyste nepoškodili chladicí okruh.
- **VAROVÁNÍ** — V chladicím prostoru spotřebiče nepoužívejte jiné elektrospotřebiče, pokud nebyly doporučeny výrobcem.

- **VAROVÁNÍ** — Chladivo a izolační plyn jsou hořlavé. Likvidaci vysloužilého spotřebiče smí provést pouze autorizované středisko pro likvidaci odpadů. Nevystavujte spotřebič ohni.
- **VAROVÁNÍ** — Při instalaci spotřebiče se ujistěte, že nedošlo k přiskřípnutí nebo poškození napájecího kabelu.
- **VAROVÁNÍ** — Neumísťujte do blízkosti zadní stěny spotřebiče vícenásobné zásuvky nebo přenosné napájecí zdroje.

Výměna osvětlení

- **VAROVÁNÍ** — Výměnu osvětlení nesmí provádět uživatel! Pokud dojde k poškození osvětlení, obraťte se na zákaznický servis.

Toto varování platí pouze pro chladničky vybavené osvětlením.

Chladivo

Chladivo izobutan (R600a) obsažené v chladicím okruhu spotřebiče je přírodní plyn s vysokou úrovní kompatibility se životním prostředím, jedná se však o hořlavinu. Dbejte na to, aby během přepravy a instalace spotřebiče nedošlo k poškození komponent chladicího okruhu.

Chladivo (R600a) je hořlavé.

- **VAROVÁNÍ** — Chladničky obsahují chladivo a izolační plyny. Chladivo i plyny musí být odborně zlikvidovány, neboť by při neodborné likvidaci mohly způsobit poranění očí nebo požár. Před likvidací spotřebiče se ujistěte, že nedošlo k poškození chladicího okruhu.



VAROVÁNÍ: Nebezpečí požáru

Pokud došlo k poškození chladicího okruhu:

- Vyvarujte se otevřeného ohně a zdrojů vznícení.
- Důkladně vyvětrejte místnost, ve které se spotřebič nachází.

Je nebezpečné měnit specifikace spotřebiče nebo spotřebič jakkoliv upravovat.

Libovolné poškození napájecího kabelu může způsobit zkrat, požár a/nebo úraz elektrickým proudem.



Elektrická bezpečnost

1. Neprodlužujte napájecí kabel spotřebiče.
2. Ujistěte se, že nedošlo k přimáčknutí nebo poškození napájecího kabelu. Přimáčknutý, přelomený nebo jinak poškozený napájecí kabel se může přehřát a způsobit tak požár.
3. Ujistěte se, že zásuvka, ke které je spotřebič připojen, zůstala i po instalaci spotřebiče dobře přístupná.
4. Netahejte za napájecí kabel.
5. Pokud je zásuvka, ke které chcete spotřebič připojit, uvolněná, nezasunujte do ní zástrčku napájecího kabelu. Hrozí riziko úrazu elektrickým proudem nebo požáru.
6. Nepoužívejte spotřebič bez krytu vnitřního osvětlení.
7. Chladničku lze připojit pouze k jednofázovému střídavému proudu 220~240 V / 50 Hz. Pokud kolísání napětí v elektrické síti uživatele převyšuje uvedený rozsah, z bezpečnostních důvodů by měl být nainstalován automatický regulátor střídavého proudu s výkonem více než 350 W. Chladnička musí být připojena k samostatné zásuvce; nesmí sdílet zásuvku s jinými elektrospotřebiči. Zástrčku spotřebiče lze zasunout pouze do řádně uzemněné zásuvky.

Denní použití

- Neskladujte ve spotřebiči hořlavé plyny nebo tekutiny. Hrozí nebezpečí výbuchu.
- Uvnitř chladničky neuvádějte do provozu žádné elektrospotřebiče (např. elektrické zmrzlinovače, mixéry atd.).
- Při odpojování chladničky od elektrické sítě vždy tahejte za zástrčku, nikdy ne za kabel.
- Neumísťujte horké předměty do blízkosti plastových částí spotřebiče.

- Neumísťujte potraviny priamo naproti výstupu vzduchu nachádzajúcemu sa na zadnej stene spotrebiča.
- Skladujte predem zabalené zmrazené potraviny v súlade s pokynmi výrobcu uvedenými na obale týchto potravín.
- Měli byste striktně dodržovat pokyny výrobce tohoto spotřebiče týkající se skladování potravin, viz příslušná kapitola s těmito pokyny.
- Neumísťujte do mrazacieho priestoru spotrebiča sycené alebo perlivé nápoje. U takovýchto nápojů dochází ke vzniku tlaku v plechovce. Může dojít k výbuchu a následně k poškození samotného spotrebiča.
- Zmrazené pokrmy môžu spôsobiť popálenie mrazom, pokiaľ je konzumujete ihneď po vyjmutí z mrazacieho priestoru.
- Neumísťujte spotrebič na priame slnko.
- Hořící svíčky, lampy a jiné předměty s otevřeným plamenem se musí nacházet v dostatečné vzdálenosti od spotrebiča, aby nedošlo ke vzplanutí samotného spotrebiča.
- Spotrebič je určen ke skladování potravín a/nebo nápojů v bežnej domácnosti, jak je uvedeno v tomto návodu k obsluze. Spotrebič je těžký. Při manipulaci se spotrebičem buďte opatrní.
- Nevyjímejte potraviny z mrazacieho priestoru ani sa nich nedotýkajte, pokiaľ máte vlhké/mokrú ruku. Mohlo by dojít k odřeniu pokožky alebo jejímú popáleniu mrazom.
- Nikdy se neopírejte o základnu spotrebiča, príhrádky, dvierka atď., ani si na ne nestoupejte.
- Rozmrazené pokrmy nelze znovu zmrazit.
- Nekonzumujte nanuky ani kostky ledu ihneď po vyjmutí z mrazacieho priestoru, neboť by mohlo dojít k popáleniu úst a rúk mrazom.
- Nepřepiňujte příhrádky na dvířkách a ve vnitřním prostoru spotrebiča potravinami. V opačném prípade by mohlo dojít k pádu potravín a s tým spojenému zraneniu osôb alebo poškodeniu spotrebiča.

Pozor!

Péče a čištění

- Před přistoupením k údržbě nejprve vypněte spotřebič a vytáhněte zástrčku ze zásuvky.
- K čištění spotřebiče nepoužívejte kovové předměty, parní čističe, éterické oleje, organická rozpouštědla ani abrazivní čisticí prostředky.
- K odstranění námrazy ze spotřebiče nepoužívejte ostré předměty. Použijte pouze plastovou škrabku.

Důležité instalační pokyny!

- Při připojování spotřebiče k elektrické síti postupujte opatrně a řiďte se pokyny uvedenými v tomto návodu.
- Vybalte spotřebič a zkontrolujte, zda nedošlo k jeho poškození. Poškozený spotřebič nepřipojujte k elektrické síti. Ihned nahláste možné poškození spotřebiče v místě, kde jste spotřebič zakoupili. V takovémto případě si uschovejte obal spotřebiče.
- Po umístění spotřebiče Vám doporučujeme vyčkat alespoň čtyři hodiny, aby olej mohl natéci zpět do kompresoru. Teprve poté můžete spotřebič připojit k elektrické síti.
- Kolem spotřebiče by mělo docházet k dostatečné cirkulaci vzduchu, v opačném případě hrozí přehřátí spotřebiče. Dostatečné ventilace dosáhnete dodržením pokynů k instalaci. Zadní stěna spotřebiče by se neměla nacházet příliš blízko zdi. Části spotřebiče, které se během provozu zahřívají (kompresor, kondenzátor) by se neměly dotýkat zdi, neboť by mohlo dojít k požáru. Dodržujte pokyny k instalaci uvedené v tomto návodu.
- Neumísťujte spotřebič do blízkosti radiátorů nebo sporáků.
- Ujistěte se, že síťová zástrčka je dobře přístupná i po instalaci spotřebiče.

Servis

- Veškeré opravy spotřebiče spojené s elektřinou smí provádět pouze kvalifikovaný elektrikář nebo jiná kompetentní osoba.
- Opravu tohoto spotřebiče smí provádět pouze autorizované servisní středisko. Při opravě smí být použity pouze originální náhradní díly.
 - 1) Pokud spotřebič obsahuje pouze chladicí prostor.
 - 2) Pokud spotřebič obsahuje mrazicí prostor.

Instalace nového spotřebiče

Před prvním použitím spotřebiče si přečtěte následující tipy.

Větrání spotřebiče



Pro zlepšení účinnosti chladicího systému a pro úsporu energie je nutné zajistit dostatečnou ventilaci kolem spotřebiče. Z tohoto důvodu musí zůstat kolem spotřebiče volný prostor.

Doporučujeme ponechat 50-70 mm volného prostoru ze zadní strany, nejméně 100 mm shora, nejméně 100 mm ze stran a před spotřebičem volný prostor pro otevření dvířek v úhlu 135°. Viz následující obrázky.

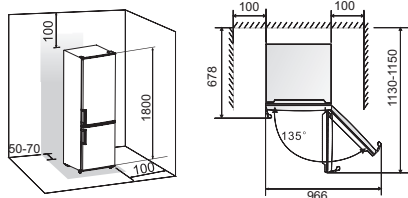

Poznámka:

Tento spotřebič funguje nejlíp v klimatické třídě od N do T dle níže uvedené tabulky. Nemusí fungovat správně, pokud bude dlouhou dobu v prostředí s teplotou nad nebo pod uvedený rozsah.

Klimatická třída	Okolní teplota
SN	+10°C do +32°C
N	+16°C do +32°C
ST	+16°C do +38°C
T	+16°C do +43°C

- Spotřebič umístěte na suché místo, abyste zabránili poškození z namděrné vlhkosti.
- Spotřebič držte mimo přímé sluneční záření, déšť nebo mráz. Spotřebič postavte mimo zdroje tepla jako jsou kamna, sporáky nebo ohřívače.

Vyvážení spotřebiče

- Pro správné vyvážení a správnou cirkulaci vzduchu ve spodní zadní části spotřebiče je možné nastavit spodní nožičky.
- Můžete je nastavit ručně nebo pomocí vhodného klíče.

Pro samozavírání dvířek nakloňte horní část spotřebiče dozadu o přibližně 10 mm.

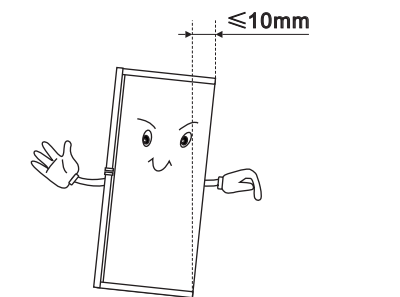

Změna směru otvírání dvířek

Směr, do kterého se otvírají dvířka lze změnit z pravé (při dodávce) na levou stranu. Varování! Při změně směru otvírání dvířek nesmí být spotřebič připojený k elektrické síti. Odpojte zástrčku od síťové zásuvky.

Potřebné nářadí

Nedodané		
		
8 mm nástrčkový klíč	Tenký plochý šroubovák	Nůž
		
Křížový šroubovák	Stavitelný klíč	8 mm klíč
Dodatečné díly (v plastovém sáčku)		
		
Kryt levého závěsu		

Poznámka: pokud je to nutné, chladničku můžete položit na zadní stranu pro zpřístupnění základny. Položte ji na měkký podklad jako je pěna, polystyrén nebo podobný materiál, abyste zabránili poškození zadní stěny spotřebiče. Pro změnu směru otvírání dvířek dodržujte následující kroky.

1. Postavte spotřebič svisle. Otevřete horní dvířka pro vyjmutí všech dveřních přihrádek (aby se nepoškodili) a pak dvířka zavřete.

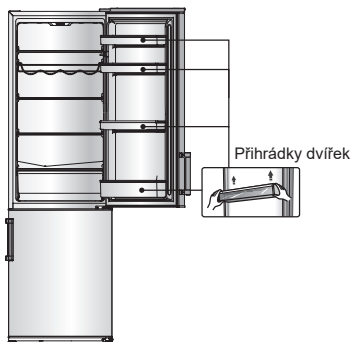

2. Použijte nůž nebo tenký plochý šroubovák pro sejmutí krytu otvorů pro šrouby v levém horním rohu spotřebiče a krytu horního závěsu v pravém horním rohu spotřebiče.

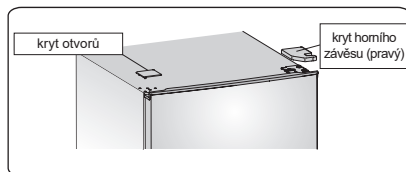

3. Odšroubujte speciální samořezné šrouby, které slouží pro upevnění pravého horního závěsu 8 mm nástrčkovým klíčem (při této činnosti podepřete horní dvířka rukou).

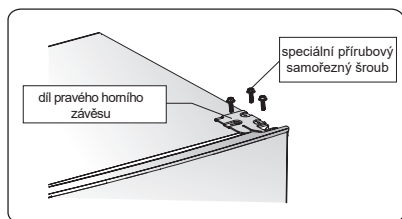

4. Vyměňte os horního závěsu, přeneste na opačnou stranu a pevně utáhněte, uložte na bezpečném místě.

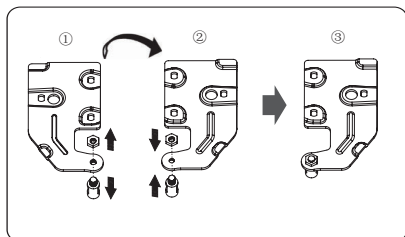

5. Vyndejte horní dvířka z prostředního závěsu POZNÁMKA: při sundávání dvířek dbejte na podložky mezi středovým závěsem a spodními dvířky, které se mohou nalepit na dvířka. Neztraťte je.

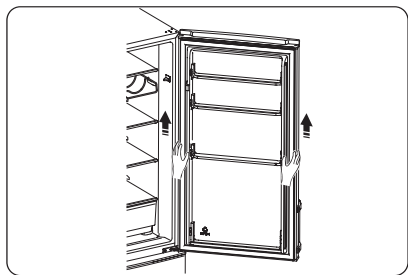

6. Položte horní dvířka na měkký podklad panelem nahoru. Uvolněte šroub ① a díl ②, pak je instalujte na levou stranu a pevně utáhněte.

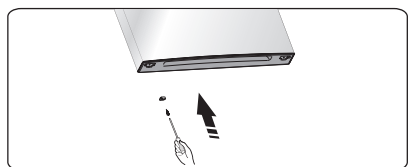
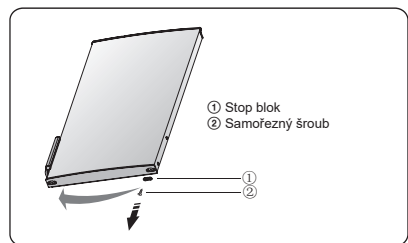

7. Odšroubujte dva speciální přírubové šrouby z prostředního závěsu, sundejte prostřední závěs, který drží spodní dvířka na místě.

POZNÁMKA: při demontáži dvířek dbejte na podložky mezi prostředním závěsem a spodními dvířky mrazničky, které se mohou nalepit na dvířka. Neztraťte je.

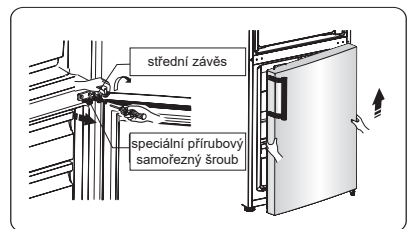

8. Položte spodní dvířka na hladký povrch panelem nahoru. Uvolněte šroub ② a díl ①, pak je instalujte na levou stranu a pevně utáhněte.

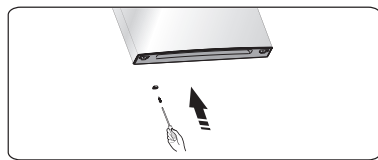
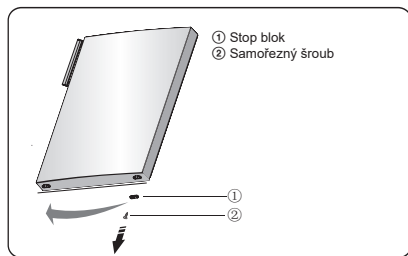

9. Vyměňte kryt otvorů šroubů středního dílu zleva doprava (dle obrázku).

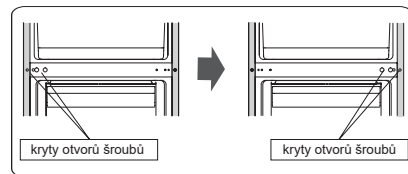

10. Položte chladničku na měkkou pěnu nebo podobný materiál. Sundejte obě stavitelné části nožiček a sundejte desku přední nožičky a spodní závěs uvolněním speciálních přírubových šroubů.

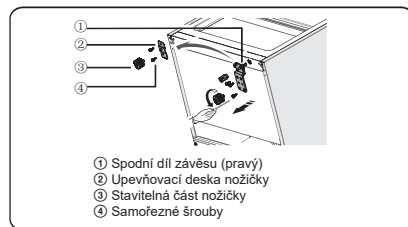

11. Odšroubujte spodní os závěsu a instalujte do vedlejšího otvoru, zašroubujte.

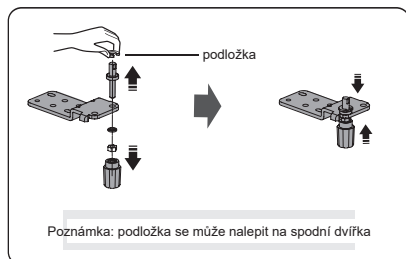

12. Umístěte díl spodního závěsu na levou stranu a upevněte speciálními samořeznými šrouby. Instalujte upevňovací desku přední nožičky na druhou stranu a upevněte speciálními přírubovými samořeznými šrouby. Instalujte stavitelný díl nožičky.

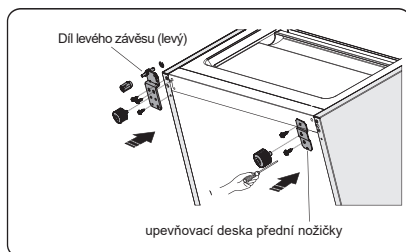

13. Umístěte spodní dvířka do správné pozice, nastavte spodní závěs, vložte spodní os závěsu do spodního otvoru dvířek, pak utáhněte šrouby.

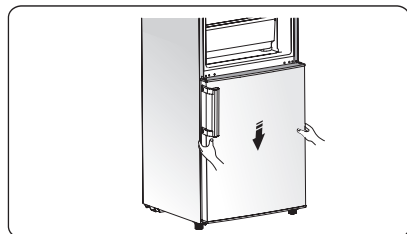

14. Otočte prostřední díl závěsu o 180 °, umístěte do pozice na druhé straně, vložte os do horního otvoru spodních dvířek, utáhněte šrouby.

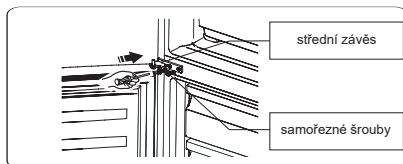

15. Umístěte horní dvířka do správné pozice. Vyrovnajte je, vložte prostřední závěs do spodního otvoru horních dvířek.

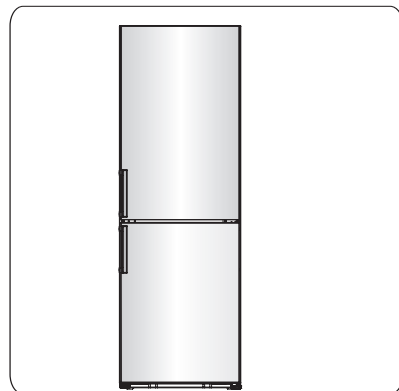

16. Přeneste horní závěs na druhou stranu a vložte os závěsu do horního otvoru horních dvířek a nastavte jejich pozici (při této činnosti přidržujte horní dvířka rukou), upevněte horní závěs speciálními přírubovými samořeznými šrouby.

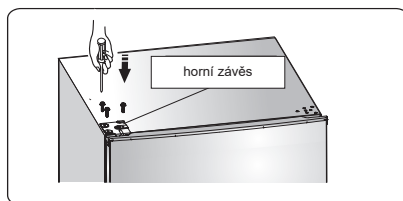

17. Instalujte kryt závěsu do pravého horního rohu chladničky. Instalujte kryt horního závěsu (z plastového sáčku) na levý roh. Druhý kryt závěsu vložte do plastového sáčku.

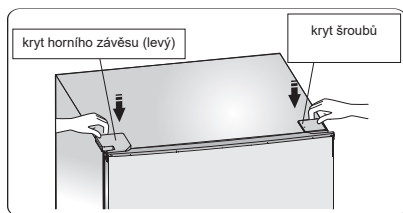

18. Otevřete horní dvířka a instalujte přihrádky, pak je zavřete.

Varování!

Při změně směru otvírání dvířek nesmí být spotřebič připojený k elektrické zásuvce. Odpojte předtím zástrčku od zásuvky.

19. Přeneste madla z levé na pravou stranu (pouze pro modely s madly).

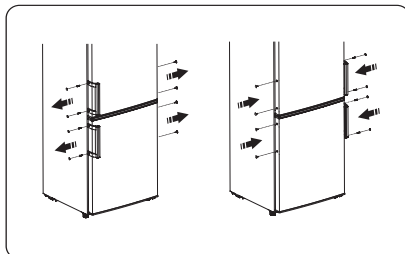

Popis spotřebiče

1. Ovládací panel a LED osvětlení
2. Dveřní spínač
3. Rošt na láhve (volitelný)
4. Poličky
5. Kryt zásobníku čerstvých potravin
6. Zásobník čerstvých potravin
7. Horní mrazící šuplík
8. Spodní mrazící šuplík
9. Stavitelná nožička
10. Držák na vajíčka (uvnitř; volitelný)
11. Horní poličky
12. Dvířka chladničky
13. Spodní přihrádka
14. Dvířka mrazničky
15. Madla

Pohled na spotřebič

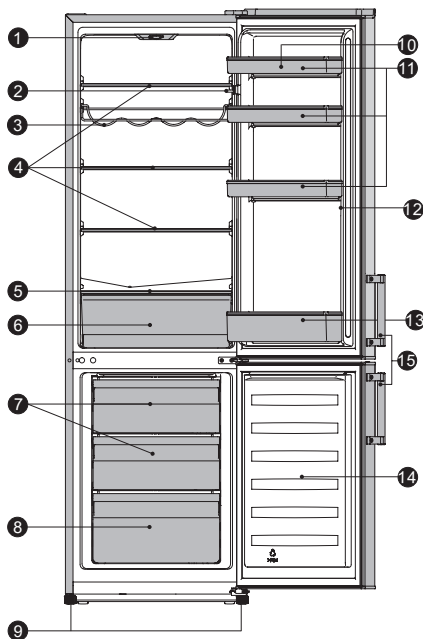

Poznámka: z důvodu neustálého vývoje našich výrobků se může váš spotřebič mírně odlišovat od uvedeného v návodu, ale jeho funkce a použití zůstávají stejné. Pro získání většího prostoru v mrazničce můžete vyndat šuplíky (kromě spodního) a zásobník na led.

Obsluha

Zapnutí a nastavení teploty

- Připojte zástrčku napájecího kabelu k elektrické zásuvce s uzemňovacím kontaktem. Když jsou otevřená dvířka chladicího prostoru, rozsvítí se vnitřní osvětlení. Po umístění chladničky na místo počkejte před připojením 5 minut. Do spotřebiče nic nedávejte, dokud nebude vnitřní teplota dostatečně nízká.
- Volič teploty se nachází v horní části chladicího prostoru.

Nastavení 0 znamená:

Vypnutý spotřebič.

Otočením ve směru hodinových ručiček spotřebič zapnete.

Nastavení 1 znamená:

Nejvyšší teplota, nejteplejší nastavení.

Nastavení 7 (na konci) znamená:

Nejnižší teplota, nejchladnější nastavení.

Důležité! Standardně doporučujeme používat nastavení 2, 3 nebo 4, pokud požadujete vyšší nebo nižší teplotu, nastavte dle toho ovladač. Nastavení zbytečně nízké teploty vede k vysoké spotřebě energie, v opačném případě energií šetříte.

Důležité! Vysoká okolní teplota (například v létě) a nízké nastavení teploty (pozice 6 až 7) může způsobit nepřetržitý provoz kompresoru!

Důvod: pokud je okolní teplota vysoká, kompresor bude běžet nepřetržitě pro udržení nízké teploty ve spotřebiči.

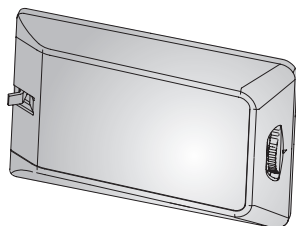

Výměna žárovky



Varování! Pokud je žárovka vypálená, NESMÍ JI MĚNIT UŽIVATEL!

Výměna žárovky prováděná nekompetentní osobou může vést k zranění nebo vážné závadě. Žárovku musí vyměnit kvalifikovaný technik, aby se zabránilo nebezpečí. Kontaktujte místní servisní středisko.

- Před výměnou žárovky vypněte spotřebič a odpojte od elektrické zásuvky nebo vypněte jistič.
- Data žárovky: 220-240 V, LED MAX. 1,5 W.
- Pro vypnutí spotřebiče nastavte volič teploty na pozici „0“.
- Odpojte zástrčku od elektrické zásuvky.
- Zatlačte na kryt světla a vysuňte jej dozadu.
- Pro výměnu žárovky uvolněte šroub.
- Vyndejte upevňovací blok žárovky, vyměňte za novou.
- Nasadte upevňovací blok žárovky, světelný kryt a šroub.
- Uveďte spotřebič do provozu.

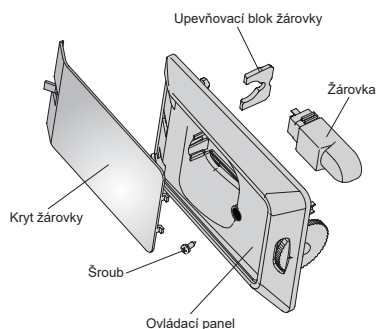

Použití spotřebiče

Příslušenství ¹⁾

Stavitelné přihrádky/zásobníky

- S vaším spotřebičem jsou dodány různé skleněné, plastové skladovací přihrádky nebo drátěné rošty v různých kombinacích a mají různé funkce.
- Stěny chladničky jsou vybavené sérií zasouvacích úrovní, do kterých můžete umístit přihrádky dle potřeby.

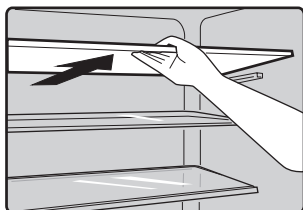

Umístění přihrádek dveříek

- Pro uložení balení potravin různých velikostí lze umístit dveřní přihrádky do různé výšky.
- Pro nastavení postupně potáhněte přihrádku ve směru šipky, dokud se neuvolní a pak umístěte dle potřeby.

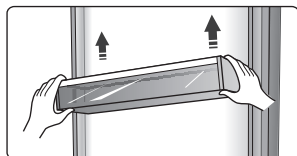

Chladicí prostor ²⁾

- Pro skladování potravin, které není nutné mrazit a pro různé druhy potravin.

Mrazicí prostor ²⁾

- Pro mražení čerstvých potravin a pro dlouhodobé uskladnění hluboce zmrazených potravin.

Rozmrazování potravin ²⁾

- V chladícím prostoru.
- Při pokojové teplotě.
- V mikrovlnné troubě.
- V klasické nebo konvekční troubě.
- Potraviny po rozmrazení opět nezmrazujte.

- ¹⁾ Pokud spotřebič obsahuje příslušné příslušenství a funkce.
- ²⁾ Pokud spotřebič obsahuje mrazicí prostor.

Rošt na láhve

- Slouží pro uskladnění láhví vína nebo nápojů a lze jej vyndat pro snazší čištění.

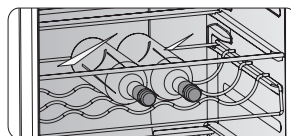

Zásobník na zeleninu

- Pro skladování ovoce a zeleniny.

Mrazicí šuplík

- Pro uskladnění mražených potravin.

Zásobník na kostky ledu

- Pro výrobu a skladování kostek ledu.

Užitečné rady a tipy

Tipy pro úsporu energie

- Pro úsporu energie vám doporučujeme dodržování níže uvedených tipů.
- Nenechávejte dvířka otevřená zbytečně dlouho.
- Ujistěte se, zda spotřebič stojí mimo zdroje tepla (přímé sluneční záření, elektrická trouba nebo sporák apod).
- Nenastavujte zbytečně nízkou teplotu.
- Do spotřebiče nedávejte teplé potraviny nebo tekutiny.
- Spotřebič umístěte na dobře větrané, suché místo. Přečtěte si kapitolu o instalaci spotřebiče.
- Pokud náskres znázorňuje správnou kombinaci šuplíků, zásobníků a přihrádek, neupravujte tuto kombinaci, protože je navržena pro nejlepší energetickou účinnost.

Tipy pro chlazení čerstvých potravin

- Nedávejte horké pokrmy do chladničky nebo mrazničky, vnitřní teplota se zvýší, což vede k delší činnosti kompresoru a vyšší spotřebě energie.
- Potraviny překryjte nebo zabalte, zejména pokud mají výrazné aroma.
- Potraviny uložte tak, aby mohl kolem nich volně proudit vzduch.

Tipy pro chlazení

- Maso (všechny druhy) Zabalte do polyetylenové fólie: zabalte a dejte na skleněnou přihrádku nad zásobník zeleniny. Dodržujte výrobcem doporučené doby skladování a spotřeby.
- Vařené potraviny, studené pokrmy apod.: musíte je překrýt a lze je umístit na kteroukoliv přihrádku.
- Ovoce a zelenina: musíte je skladovat ve speciálním dodaném zásobníku.
- Máslo a sýr: musíte je neprodyšně zabalit do fólie.
- Láhve mléka: měly by mít víčko a musíte je uložít do přihrádky dvířek.

Tipy pro úsporu energie

- Při prvním zapnutí nebo po dlouhodobém odstavení nechte spotřebič v provozu nejméně 2 hodiny na nejvyšším nastavení před vložením potravin.
- Připravte si potraviny na malé porce, které můžete rychle a zcela zmrazit a pro rozmrazení jen požadovaného množství.
- Potraviny zabalte do alobalu nebo polyetylenové fólie.
- Zabraňte kontaktu čerstvých nezmrazených potravin s již zmraženými, abyste zabránili zvýšení teploty zmražených potravin.
- Pokud dáte mražené produkty ihned po vyjmutí z mrazničky do úst, můžete se zranit.

Tipy pro skladování mražených potravin

- Ujistěte se, zda byly mražené potraviny u prodejce správně uskladněné.
- Po rozmrazení se potraviny rychle znehodnocují a nesmí se opětovně zmrazovat. Nepřekračujte datum spotřeby uváděný výrobcem potravin.

Vypnutí spotřebiče

Pokud nebudete spotřebič delší dobu používat, postupujte dle následujících kroků.

1. Vyndejte všechny potraviny.
2. Odpojte zástrčku od elektrické zásuvky.
3. Vnitřek důkladně umyjte a vysušte.
4. Dvířka nechte pootevřená, aby mohl ve spotřebiči volně proudit vzduch.

Čištění a údržba

Z hygienických důvodů musíte spotřebič (vnitřek a příslušenství) pravidelně čistit (nejméně jednou za dva měsíce).

Upozornění! Spotřebič nesmí být během čištění připojený k elektrické síti, protože hrozí riziko zasažení elektrickým proudem.

Riziko zasažení elektrickým proudem! Před čištěním spotřebič vypněte a opojte zástrčku od elektrické sítě.

Čištění vnějšího povrchu

- Ovládací panel utřete čistou měkkou utěrkou.

- Vodu nastříkejte na utěrku nikoliv na povrch spotřebiče. Tím lépe rozložíte vlhkost po povrchu.

- Dvířka, madla a povrch spotřebiče čistíte jemným mycím prostředkem a pak utřete měkkou těrkou.

Upozornění!

- Nepoužívejte ostré předměty, mohli byste poškrábat povrch.

- Na čištění nepoužívejte ředidlo, čistič na auta, chlor, éterický olej, drsné nebo organické čističe jako je benzín.

Mohli byste poškodit povrch spotřebiče a může to vést k požáru.

Čištění vnitřku spotřebiče

Vnitřek spotřebiče pravidelně čistěte. Utřete jej roztokem jedlé sody a vody a pak utřete čistou vodou pomocí hubky nebo utěrky. Před nasazením poliček spotřebič důkladně vysušte. Důkladně vysušte veškeré povrchy a vyjímatelné díly.

I když se tento spotřebič odmrazuje automaticky, na mrazícím prostoru se může objevit vrstva námrazy při častém nebo dlouhodobém otvírání dvířek. Pokud je námraza příliš silná, zvolte čas, když máte malé zásoby potravin a postupujte následovně:

1. Vyjměte potraviny a příslušenství, odpojte spotřebič od elektrické sítě a dvířka nechte otevřená. Místnost dobře větrejte pro urychlení procesu odmrazování.

2. Po odmrazení vyčistěte spotřebič podle dříve popsaného postupu.

Upozornění! Pro odstranění námrazy nepoužívejte ostré předměty. Spotřebič připojte k elektrické síti a zapněte teprve když je vnitřek zcela suchý.

Čištění těsnění dvířek

Udržujte těsnění dvířek čisté. Přilepené potraviny a nápoje mohou způsobit přilepení těsnění ke skříňce spotřebiče při otvírání dvířek. Těsnění umyjte roztokem jemného saponátu a teplé vody. Opláchněte a vysušte.

Upozornění! Spotřebič zapněte teprve když je těsnění zcela suché.

Výměna LED osvětlení:

Varování: LED osvětlení může měnit jen kvalifikovaný technik! Pokud je LED osvětlení poškozené, kontaktujte autorizované servisní středisko.

Odmrazování

Proč odmrazovat

- Voda obsažená v potravinách nebo ve vzduchu se dostává do spotřebiče a může způsobovat tvorbu námrazy. Silná vrstva námrazy snižuje výkon chlazení. Pokud je silnější než 10 mm, musíte spotřebič odmrazit.

Odmrazování v prostoru pro čerstvé potraviny

- Ovládá se automaticky zapínáním a vypínáním ovladače teploty tak, že není nutná činnost odmrazování. Rozmražená voda odtéká do zásobníku přes odtokovou trubku v zadní stěně spotřebiče, kde se odpaří.

Odmrazování mrazicího prostoru

- Odmrazování mrazicího prostoru se provádí manuálně. Před odmrazováním vydejte potraviny.
- vyjměte zásobník ledu a potraviny ze šuplíků nebo je dočasně uložte do prostoru pro skladování čerstvých potravin.
- Nastavte ovladač teploty na pozici „0“ (kompresor přestane pracovat) a nechte dvířka otevřená, dokud se námraza neroztopí a nenahromadí ve spodní části spotřebiče. Vodu utřete utěrkou.
- Pro urychlení procesu odmrazování můžete vložit misku s teplou vodou (přibližně 50°C) do mrazicího prostoru a oškrábat led a námrazu pomocí vhodné lopatky. Pak nastavte ovladač teploty na správnou pozici.
- Nedoporučujeme ohřívat mrazicí prostor horkou vodou nebo fénem, abyste zabránili deformaci vnitřního povrchu.
- Neoškrabujte led nebo námrazu ani neoddělujte potraviny od zásobníků pomocí ostrých předmětů nebo dřevěné hůlky, abyste nepoškodili vnitřní povrch spotřebiče nebo povrch výparníku.

Varování! Před odmrazováním spotřebič vypněte, nastavte ovladač teploty do pozice „0“.

Důležité! Mrazničku musíte odmrazovat nejméně jednou měsíčně. Při častém používání nebo pokud se dvířka často otvírají v prostředí s vysokou vlhkostí, doporučujeme odmrazovat jednou za dva týdny.

Dlouhodobé odstavení spotřebiče

- Vydejte všechny potraviny.
- Spotřebič vypněte nastavením ovladače teploty na pozici „0“.
- Odpojte zástrčku od elektrické zásuvky nebo vypněte jistič.
- Důkladně vyčistěte (přečtěte si část: Čištění a údržba).
- Nechte dvířka otevřená, abyste zabránili tvorbě zápachu.

Poznámka: pokud spotřebič obsahuje \ mrazicí prostor.

Řešení případných problémů

Pokud máte se spotřebičem nějaký problém nebo spotřebič nefunguje správně, můžete uskutečnit několik jednoduchých kontrol dříve, než budete kontaktovat servis. Přečtěte si níže uvedenou tabulku.

Varování! Nepokoušejte se spotřebič opravovat svépomocně. Pokud problém trvá i po kontrole níže uvedených kroků, kontaktujte kvalifikovaného technika, servisního technika nebo prodejnu, kde jste spotřebič zakoupili.

Problém	Možná příčina a řešení
Spotřebič nefunguje správně.	Zkontrolujte, zda je správně připojený napájecí kabel k síťové zásuvce.
	Zkontrolujte pojistku nebo jistič, v případě potřeby vyměňte.
	Okolní teplota je příliš nízká. Zkuste nastavit ovladač teploty na chladnější nastavení.
Zápach ze spotřebiče.	Je nutné vyčistit vnitřek spotřebiče.
	Potraviny, nádoby nebo obaly způsobují zápach.
Hluk ze spotřebiče.	Níže uvedené zvuky jsou běžné: <ul style="list-style-type: none"> ● Zvuk kompresoru. ● Zurčení nebo zvuk podobný vaření vody. ● Praskání během automatického odmrazování. ● Cvakání před spuštěním kompresoru.
	Jiné neobvyčejné zvuky mohou být z níže uvedených příčin a může být nutné uskutečnit určité kroky: Spotřebič nestojí rovně. Zadní strana spotřebiče se dotýká zdi. Láhev nebo nádoby padly nebo se válejí.
Motor běží nepřetržitě.	Je normální, že slyšíte motor, pracuje častěji v následujících případech: <ul style="list-style-type: none"> ● Nastavení teploty je nižší než je nezbytné. ● Do spotřebiče jste vložili velké množství čerstvých potravin. ● Okolní teplota je příliš vysoká. ● Časté nebo dlouhodobé otvírání dvířek. ● Po instalaci spotřebiče nebo po dlouhodobém odstavení.
Ve spotřebiči je vrstva námrazy.	Zkontrolujte, zda jsou potraviny ve spotřebiči umístěny tak, aby kolem nich dostatečně proudil vzduch. Zkontrolujte, zda jsou dvířka zavřená. Pro odstranění námrazy si přečtěte kapitolu o čištění.

Problém	Možná příčina a řešení
Příliš vysoká vnitřní teplota.	Nechali jste příliš dlouho otevřená dvířka nebo je otvíráte často; nebo dvířkům brání v zavření překážka; nebo je spotřebič na místě s nedostatečným volným prostorem.
Příliš nízká vnitřní teplota.	Zvyšte teplotu dle kapitoly „Nastavení teploty“.
Dvířka se těžko zavírají.	Zkontrolujte, zda je horní strana spotřebiče nakloněná dozadu o 10 - 15 mm pro samozavírání dvířek, nebo zda nic nebrání v zavírání dvířek.
Na podlahu kape voda.	Zásobník vody (v zadní spodní části spotřebiče) není správně vyvážený nebo odtokový otvor (nad kompresorem) nemusí být správně umístěn pro odtok vody do zásobníku, nebo je zablokovaný. Spotřebič musíte odtáhnout od zdi pro kontrolu zásobníku a odtokového otvoru.
Nefunguje světlo.	<ul style="list-style-type: none"> Může být vypálena žárovka. Přečtěte si kapitolu o výměně žárovky.

Likvidace spotřebiče

Spotřebič nesmíte likvidovat jako běžný komunální odpad.

Obalové materiály

Obalové materiály se symbolem recyklace jsou recyklovatelné. Zlikvidujte je na příslušném sběrném místě.

Před likvidací spotřebiče

1. Odpojte zástrčku od elektrické zásuvky.
2. Odřízněte napájecí kabel a zlikvidujte společně se zástrčkou.

Varování! Chladničky obsahují chladivo a plyny v izolaci. Chladivo a plyny se musí likvidovat profesionálně, protože mohou způsobit zranění očí nebo požár. Před správnou likvidací zajistěte, aby nedošlo k poškození chladicího okruhu.

Správná likvidace tohoto spotřebiče	
	<p>Tento symbol na spotřebiči nebo na obalu znamená, že tento spotřebič se nesmí likvidovat jako běžný domovní odpad. Musíte jej odnést na příslušné sběrné místo pro recyklaci elektrických a elektronických zařízení. Zajištěním správné likvidace tohoto spotřebiče pomáháte zabránit případným negativním vlivům na na životní prostředí a lidské zdraví, ke kterému může dojít v případě nesprávné likvidace spotřebiče. Pro podrobnější informace o recyklaci tohoto spotřebiče kontaktujte místní správu, recyklační středisko nebo prodejnu, kde jste spotřebič zakoupili.</p>

Hisense

life reimagined

NÁVOD NA OBSLUHU

Pred použitím tohto zariadenia si dôkladne prečítajte tento návod a uschovajte si ho pre prípadné použitie v budúcnosti

RB343D4AW1

RB343D4AG2

Slovensky

Obsah

Bezpečnostné informácie a varovania.....	2	Použitie spotrebiča	14
Inštalácia nového spotrebiča	8	Užitočné rady a tipy	15
Zmena smeru otvárania dvierok	9	Čistenie a údržba.....	16
Popis spotrebiča	12	Odstránenie prípadných problémov	18
Obsluha	13	Likvidácia spotrebiča	19



Bezpečnostné pokyny a varovania

Pred inštaláciou a prvým použitím spotrebiča si pozorne prečítajte tento návod na obsluhu vrátane všetkých tipov a varovaní. Budete tak môcť spotrebič bezpečne a správne používať. Uistite sa, že všetky osoby, ktoré používajú spotrebič, sa dôkladne zoznámili so všetkými prevádzkovými aj bezpečnostnými pokynmi. Vyvarujete sa tak nechcených chýb a nehôd. Uložte tento návod na bezpečnom mieste. Ak spotrebič odovzdáte inej osobe, nezabudnite k nemu priložiť návod na obsluhu, aby do neho každý mohol v prípade potreby nahliadnuť počas celej doby životnosti spotrebiča a správne sa informoval o bezpečnom používaní spotrebiča.

Dodržiavajte upozornenia a pokyny uvedené v tomto návode na obsluhu, aby nedošlo k zraneniu osôb a poškodeniu majetku.

Bezpečnosť detí a zraniteľných osôb

- **Podľa noriem EN**

Tento spotrebič môžu používať deti staršie ako 8 rokov a osoby so zníženými fyzickými, zmyslovými alebo duševnými schopnosťami alebo s nedostatočnými skúsenosťami a znalosťami, ak sú pod dozorom alebo ak boli zoznámené s bezpečným a správnym použitím spotrebiča a chápu prípadné riziká s tým spojené. Deti sa nesmú hrať so spotrebičom. Deti nesmú vykonávať čistenie a údržbu spotrebiča bez dozoru.

Podľa noriem IEC

Tento spotrebič môžu používať osoby (vrátane detí) so zníženými fyzickými, zmyslovými alebo duševnými schopnosťami alebo s nedostatočnými skúsenosťami a vedomosťami, ak sa nachádzajú pod dozorom zodpovednej osoby alebo ak boli oboznámené so správnym a bezpečným používaním spotrebiča.

- Uchovávajte obalové materiály mimo dosahu detí, v opačnom prípade hrozí riziko udusenía.
- Ak sa chystáte zlikvidovať opotrebovaný spotrebič, vyťahnite zástrčku zo zásuvky, odrežte napájací kábel (tak blízko pri spotrebiči, ako je to len možné) a odstráňte dvierka. Deti hrajúce sa v blízkosti spotrebiča neutrpí úraz elektrickým prúdom a nebudú sa môcť v spotrebiči zatvoriť.
- Ak týmto spotrebičom vybaveným magnetickým tesnením nahradzujete starší spotrebič s pružinovou zámkou (západkou) na dvierkach alebo veku, nezabudnite pred odovzdaním spotrebiča na likvidáciu túto zámku zneškodniť. Zneškodníte tak smrteľnú pascu, ktorá by mohla mať pre deti fatálne následky.

Všeobecné bezpečnostné pokyny



- **VAROVANIE** — Tento spotrebič je určený na použitie v domácnosti a podobnom prostredí, napr.
 - v kuchyniach pre zamestnancov v obchodoch, kanceláriách a inom pracovnom prostredí;
 - na farmách a pre klientov hotelov, motelov a iných typov ubytovania;
 - v bytovacích zariadeniach s výdajom raňajok;
 - na catering a podobné nekomerčné účely.
- **VAROVANIE** — Neskladujte v spotrebiči výbušniny, ako sú spreje obsahujúce horľavý plyn.
- **VAROVANIE** — Poškodený napájací kábel môže z bezpečnostných dôvodov vymeniť len výrobca, jeho servisný technik alebo iná podobne kvalifikovaná osoba.
- **VAROVANIE** — Dbajte na to, aby nedošlo k upchatiu ventilačných otvorov v kryte spotrebiča alebo v skrini, do ktorej je spotrebič zabudovaný.
- **VAROVANIE** — Na urýchlenie procesu odmrázovania spotrebiča nepoužívajte mechanické náradie ani iné predmety, ktoré neboli odporúčané výrobcom.
- **VAROVANIE** — Dbajte na to, aby ste nepoškodili chladiaci okruh.
- **VAROVANIE** — V chladiacom priestore spotrebiča nepoužívajte iné elektrospotrebiče, ak neboli odporúčané výrobcom.

- **VAROVANIE** — Chladivo a izolačný plyn sú horľavé. Likvidáciu opotrebovaného spotrebiča môže vykonať len autorizované stredisko pre likvidáciu odpadov. Nevystavujte spotrebič ohňu.
- **VAROVANIE** — Pri inštalácii spotrebiča sa uistite, či nedošlo k pricvaknutiu alebo poškodeniu prírodného kábla.
- **VAROVANIE** — Neumiestňujte do blízkosti zadnej steny spotrebiča viacnásobné zásuvky alebo prenosné napájacie zdroje.

Výmena osvetlenia

- **VAROVANIE** — Výmenu osvetlenia nesmie vykonávať používateľ! Pokiaľ dôjde k poškodeniu osvetlenia, obráťte sa na zákaznícky servis.

Toto varovanie platí len pre chladničky vybavené osvetlením.

Chladivo

Chladivo izobután (R600a) obsiahnuté v chladiacom okruhu spotrebiča je prírodný plyn s vysokou úrovňou compatibility so životným prostredím, jedná sa však o horľavinu. Dbajte na to, aby počas prepravy a inštalácie spotrebiča nedošlo k poškodeniu komponentov chladiaceho okruhu.

Chladivo (R600a) je horľavé.

- **VAROVANIE** — Chladničky obsahujú chladivo a izolačné plyny. Chladivo aj plyny musia byť odborne zlikvidované, lebo by pri neodbornej likvidácii mohli spôsobiť poranenie očí alebo požiar. Pred likvidáciou spotrebiča sa uistite, či nedošlo k poškodeniu chladiaceho okruhu.



VAROVANIE: Nebezpečenstvo požiaru

Ak došlo k poškodeniu chladiaceho okruhu:

- Vyvarujte sa otvorenému ohňu a zdrojom vznietenia.
- Dôkladne vyvetrajte miestnosť, v ktorej sa spotrebič nachádza.

Je nebezpečné meniť špecifikácie spotrebiča alebo spotrebič akokoľvek upravovať.

Ľubovoľné poškodenie napájacieho kábla môže spôsobiť skrat, požiar a/alebo úraz elektrickým prúdom.

Elektrická bezpečnosť

1. Nepredlžujte napájací kábel spotrebiča.
2. Uistite sa, že nedošlo k pricvaknutiu alebo poškodeniu napájacieho kábla. Pricvaknutý, prelomený alebo inak poškodený napájací kábel sa môže prehriať a spôsobiť tak požiar.
3. Uistite sa, že zásuvka, ku ktorej je spotrebič pripojený, zostala aj po inštalácii spotrebiča dobre prístupná.
4. Neťahajte na napájací kábel.
5. Ak je zásuvka, ku ktorej chcete spotrebič pripojiť, uvoľnená, nezasúvajte do nej zástrčku napájacieho kábla. Hrozí riziko úrazu elektrickým prúdom alebo požiaru.
6. Nepoužívajte spotrebič bez krytu vnútorného osvetlenia.
7. Chladničku je možné pripojiť len k jednofázovému striedavému prúdu 220~240 V / 50 Hz. Ak kolísanie napätia v elektrickej sieti používateľa prevyšuje uvedený rozsah, z bezpečnostných dôvodov by mal byť nainštalovaný automatický regulátor striedavého prúdu s výkonom viac ako 350 W. Chladnička musí byť pripojená k samostatnej zásuvke; nesmie zdieľať zásuvku s inými elektrospotrebičmi. Zástrčku spotrebiča je možné zasunúť len do správne uzemnenej zásuvky.

Denné použitie

- Neskladujte v spotrebiči horľavé plyny alebo tekutiny. Hrozí nebezpečenstvo výbuchu.
- V chladničke neuvádzajte do prevádzky žiadne elektrospotrebiče (napr. elektrické zmrzlinovače, mixéry atď.).
- Pri odpájaní chladničky od elektrickej siete vždy ťahajte za zástrčku, nikdy nie za kábel.
- Neumiestňujte horúce predmety do blízkosti plastových častí spotrebiča.

- Neumiestňujte potraviny priamo oproti výstupu vzduchu nachádzajúcemu sa na zadnej stene spotrebiča.
- Skladujte vopred zabalené zmrazené potraviny v súlade s pokynmi výrobcu uvedenými na obale týchto potravín.
- Mali by ste striktno dodržiavať pokyny výrobcu tohto spotrebiča týkajúce sa skladovania potravín, viď príslušnú kapitolu s týmito pokynmi.
- Neumiestňujte do mraziaceho priestoru spotrebiča sýtené alebo perlivé nápoje. Pri takýchto nápojoch dochádza k vzniku tlaku v plechovke. Môže dôjsť k výbuchu a následne k poškodeniu samotného spotrebiča.
- Zmrazené pokrmy môžu spôsobiť popálenie mrazom, ak ich konzumujete ihneď po vybratí z mraziaceho priestoru.
- Neumiestňujte spotrebič na priame slnko.
- Horiace sviečky, lampy a iné predmety s otvoreným plameňom sa musia nachádzať v dostatočnej vzdialenosti od spotrebiča, aby nedošlo k vzplanutiu samotného spotrebiča.
- Spotrebič je určený na skladovanie potravín a/alebo nápojov v bežnej domácnosti, ako je uvedené v tomto návode na obsluhu. Spotrebič je ťažký. Pri manipulácii so spotrebičom buďte opatrní.
- Nevyberajte potraviny z mraziaceho priestoru ani sa ich nedotýkajte, ak máte vlhké/ mokré ruky. Mohlo by dôjsť k odretiu pokožky alebo jej popáleniu mrazom.
- Nikdy sa neopierajte o základňu spotrebiča, priehradky, dvierka atď., ani na ne nestúpajte.
- Rozmrazené pokrmy nie je možné opäť zmraziť.
- Nekonzumujte nanuky ani kocky ľadu ihneď po vybratí z mraziaceho priestoru, pretože by mohlo dôjsť k popáleniu úst a pier mrazom.
- Neprepíňajte priehradky na dvierkach a vo vnútornom priestore spotrebiča potravinami. V opačnom prípade by mohlo dôjsť k pádu potravín a s tým spojenému zraneniu osôb alebo poškodeniu spotrebiča.

Pozor!

Starostlivosť a čistenie

- Pred pristúpením k údržbe najskôr vypnite spotrebič a vyťahnite zástrčku zo zásuvky.
- Na čistenie spotrebiča nepoužívajte kovové predmety, parné čističe, éterické oleje, organické rozpúšťadlá ani abrazívne čističe.
- Na odstránenie námrazy zo spotrebiča nepoužívajte ostré predmety. Použite len plastovú škrabku.

Dôležité inšalačné pokyny!

- Pri pripájaní spotrebiča k elektrickej sieti postupujte opatrne a riaďte sa pokynmi uvedenými v tomto návode.
- Vybaľte spotrebič a skontrolujte, či nedošlo k jeho poškodeniu. Poškodený spotrebič nepripájajte k elektrickej sieti. Ihneď nahláste možné poškodenie spotrebiča v mieste, kde ste spotrebič zakúpili. V takomto prípade si uschovajte obal spotrebiča.
- Po umiestnení spotrebiča Vám odporúčame vyčkať minimálne štyri hodiny, aby olej mohol natiect' späť do kompresora. Až potom môžete spotrebič pripojiť k elektrickej sieti.
- Okolo spotrebiča by malo dochádzať k dostatočnej cirkulácii vzduchu, v opačnom prípade hrozí prehriatie spotrebiča. Dostatočnú ventiláciu dosiahnete dodržaním pokynov k inštalácii. Zadná stena spotrebiča by sa nemala nachádzať veľmi blízko steny. Časti spotrebiča, ktoré sa počas prevádzky zahrievajú (kompresor, kondenzátor) by sa nemali dotýkať steny, pretože by mohlo dôjsť k požiaru. Dodržiavajte pokyny k inštalácii uvedené v tomto návode.
- Neumiestňujte spotrebič do blízkosti radiátorov alebo sporákov.
- Uistite sa, že sieťová zástrčka je dobre prístupná aj po inštalácii spotrebiča.

Servis

- Všetky opravy spotrebiča spojené s elektrinou môže vykonávať len kvalifikovaný elektrikár alebo iná kompetentná osoba.
- Opravu tohto spotrebiča môže vykonávať len autorizované servisné stredisko. Pri oprave môžu byť použité len originálne náhradne diely.
 - 1) Ak spotrebič obsahuje len chladiaci priestor.
 - 2) Ak spotrebič obsahuje mraziaci priestor.

Inštalácia nového spotrebiča

Pred prvým použitím spotrebiča si prečítajte nasledujúce tipy.

Vetranie spotrebiča



Pre zlepšenie účinnosti chladiaceho systému a pre úsporu energie je potrebné zaistiť dobrú ventiláciu okolo spotrebiča. Z tohto dôvodu musí ostať okolo spotrebiča voľný priestor. Odporúčame ponechať 50-70 mm voľného priestoru zo zadnej strany, najmenej 100 mm zhora, najmenej 100 mm z bokov a pred spotrebičom voľný priestor pre otvorenie dvierok v uhle 135°. Pozrite si nasledujúce obrázky.

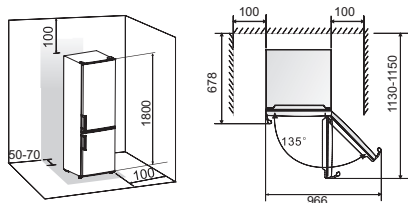

Poznámka:

Tento spotrebič funguje najlepšie v klimatickej triede od N do T uvedenej v tabuľke nižšie. Nemusí fungovať správne, ak bude umiestnený dlhý čas v prostredí s teplotou nad alebo pod uvedený rozsah.

Klimatická trieda	Okolité teplota
SN	+10°C do +32°C
N	+16°C do +32°C
ST	+16°C do +38°C
T	+16°C do +43°C

- Spotrebič umiestnite na suché miesto, aby ste zabránili poškodeniu z nadmernej vlhkosti.
- Spotrebič držte mimo priame slnečné žiarenie, dážď alebo mráz. Spotrebič postavte mimo zdrojov tepla ako sú pece, sporáky alebo ohrievače.

Vyváženie spotrebiča

- Pre správne vyváženie a správnu cirkuláciu vzduchu v spodnej zadnej časti spotrebiča je možné nastaviť spodné nožičky.
- Môžete ich nastaviť ručne alebo pomocou vhodného kľúča.



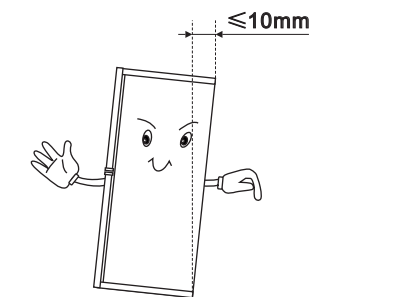

Pre samozatváranie dvierok nakloňte hornú časť spotrebiča dozadu o približne 10 mm.

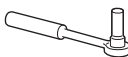
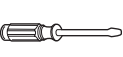

Zmena smeru otvárania dvierok

Smer, na ktorý sa otvárajú dvierka, je možné zmeniť z pravej (pri dodávke) na ľavú stranu. **Varovanie!** Pri zmene smeru otvárania dvierok nesmie byť spotrebič pripojený k elektrickej sieti. Odpojte zástrčku od elektrickej zásuvky.

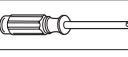
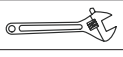
Potrebné náradie

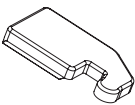
Nedodané		
		
8 mm nástrčkový kľúč	Tenký plochý skrutkovač	Nôž
		
Križový skrutkovač	Nastaviteľný kľúč	8 mm kľúč
Dodatočné diely (v plastovom vrecku)		
		
Kryt ľavého závesu		

Poznámka: ak je to potrebné, chladničku môžete položiť na zadnú stenu pre sprístupnenie základne. Položte ju na mäkký podklad ako je pena, polystyrén alebo podobný materiál, aby ste zabránili poškodeniu zadnej steny spotrebiča. Pre zmenu smeru otvárania dvierok dodržiavajte nasledujúce kroky.

1. Postavte spotrebič zvislo. Otvorte horné dvierka pre vybratie všetkých poličiek dvierok (aby sa nepoškodili) a potom dvierka zatvorte.

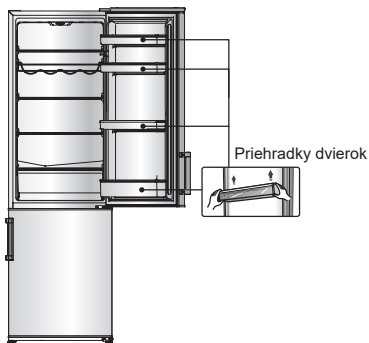

2. Použite nôž alebo tenký plochý skrutkovač pre zloženie krytu otvorov pre skrutky v ľavom hornom rohu spotrebiča a krytu horného závesu v pravom hornom rohu spotrebiča.

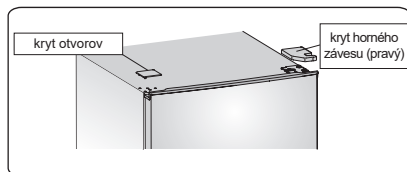

3. Odskrutkujte špeciálne samorezné skrutky, ktoré slúžia pre upevnenie pravého horného závesu pomocou 8 mm nástrčkového kľúča (pri tejto činnosti podoprite horné dvierka rukou).

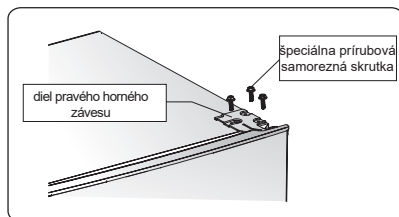

4. Vyberte os horného závesu, preneste na opačnú stranu a pevne utiahnite, uložte na bezpečnom mieste.

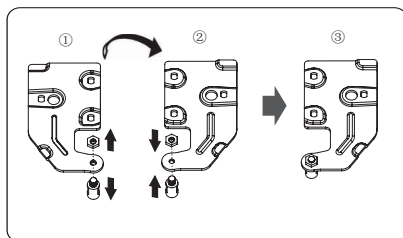

5. Vyberte horné dvierka z prostredného závesu opatrným zdvihnutím dvierok priamo hore.

POZNÁMKA: pri skladaní dvierok dbajte na podložky medzi stredovým závesom a spodnými dvierkami, ktoré sa môžu nalepiť na dvierka. Nestraťte ich.

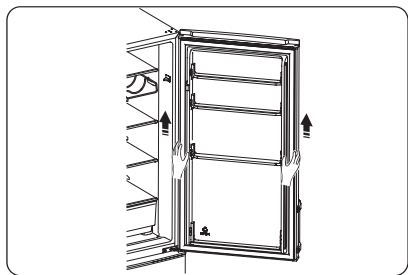

6. Položte horné dvierka na mäkký podklad panelom smerom hore. Uvoľnite skrutku ① a diel ②, potom ich inštalujte na ľavú stranu a pevne utiahnite.

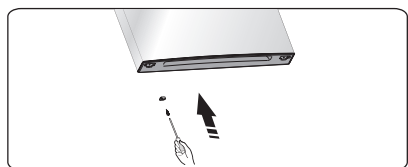
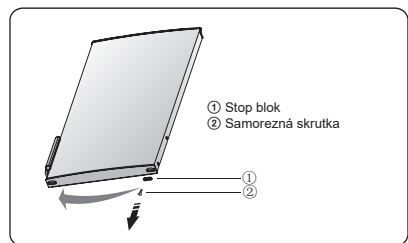

7. Odskrutkujte dve špeciálne prírubové samorezné skrutky z prostredného závesu, zložte prostredný záves, ktorý drží spodné dvierka na mieste.

POZNÁMKA: pri demontáži dvierok dbajte na podložky medzi prostredným závesom a spodnými dvierkami mrazničky, ktoré sa môžu prilepiť na dvierka. Nestraťte ich.

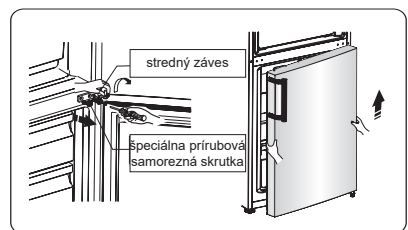

8. Položte spodné dvierka na hladký povrch panelom hore. Uvoľnite skrutku ② a diel ①, potom ich inštalujte na ľavú stranu a pevne utiahnite.

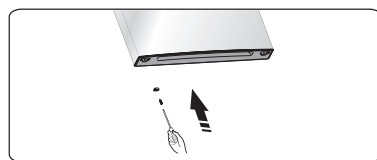
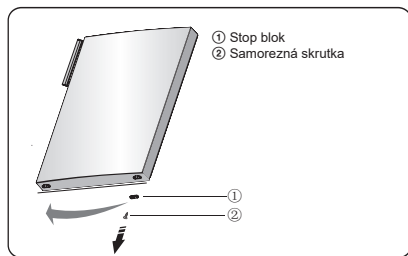

9. Vymeňte kryt otvorov skrutiek stredného dielu zľava doprava (podľa obrázku nižšie).

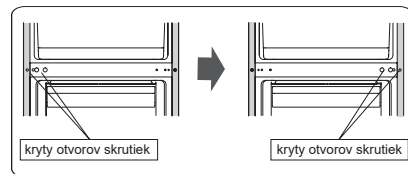

10. Položte chladničku na mäkkú penu alebo podobný materiál. Zložte obe spodné nastaviteľné časti nožičiek a zložte dosku prednej nožičky a spodný záves uvoľnením špeciálnych prírubových skrutiek.

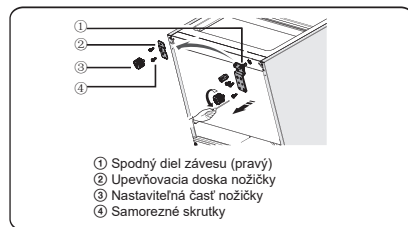

11. Odstrutkujte spodnú os závesu a inštalujte do vedľajšieho otvoru, zaskrutkujte.

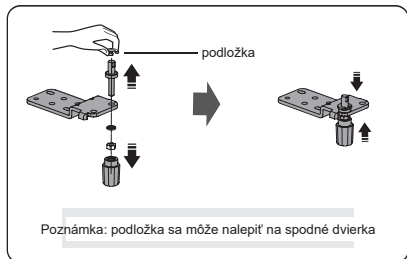

12. Umiestnite diel spodného závesu na ľavú stranu a upevnite špeciálnymi samoreznými skrutkami. Inštalujte upevňovaciu dosku prednej nožičky na druhú stranu a upevnite špeciálnymi prírubovými samoreznými skrutkami. Inštalujte nastaviteľný diel nožičky.

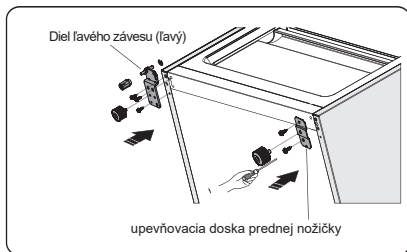

13. Umiestnite spodné dverka do správnej pozície, nastavte spodný záves, vložte spodnú os závesu do spodného otvoru dverok, potom utiahnite skrutky.

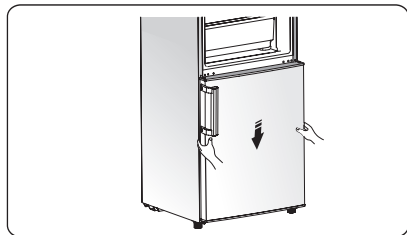

14. Otočte prostredný diel závesu o 180°, umiestnite do pozície na druhej strane, vložte os do horného otvoru spodných dverok, utiahnite skrutky.

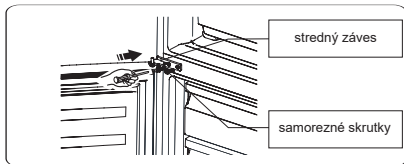

15. Umiestnite horné dverka do správnej pozície. Vyrovnajte ich, vložte stredný záves do spodného otvoru horných dverok.

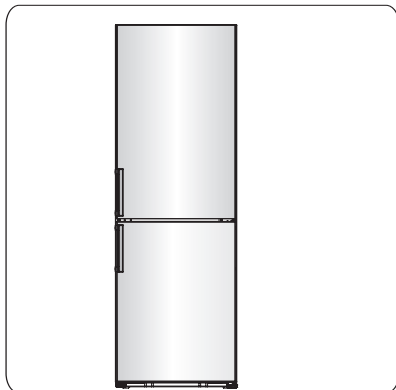

16. Preneste horný záves na druhú stranu a vložte os závesu do horného otvoru horných dverok a nastavte ich pozíciu (pri tejto činnosti pridržiavajte horné dverka rukou), upevnite horný záves špeciálnymi prírubovými samoreznými skrutkami.

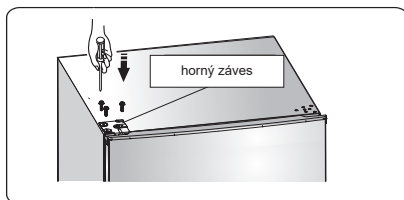

17. Inštalujte kryt závesu do pravého horného rohu chladničky. Inštalujte kryt horného závesu (z plastového vrečka) na ľavý roh. Druhý kryt závesu vložte do plastového vrečka.

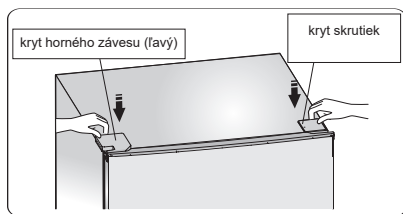

18. Otvorte horné dverka a inštalujte priehradky, potom ich zatvorte.

Varovanie!

Pri zmene smeru otvárania dverok nesmie byť spotrebič pripojený k elektrickej zásuvke. Odpojte predtým zástrčku od zásuvky.

19. Preneste rukoväti z ľavej na pravú stranu (len pre modely s rukoväťami).

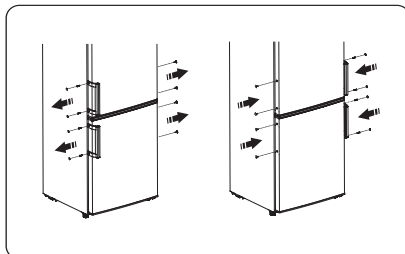

Popis spotrebiča

1. Ovládací panel a LED osvetlenie
2. Dverný spínač
3. Rošt na fľaše (voliteľný)
4. Poličky
5. Kryt zásobníka čerstvých potravín
6. Zásobník čerstvých potravín
7. Horný mraziaci šuplík
8. Spodný mraziaci šuplík
9. Nastaviteľná nožička
10. Držiak na vajčička (vnútri; voliteľný)
11. Horné poličky
12. Dvierka chladničky
13. Spodná priehradka
14. Dvierka mrazničky
15. Rukoväti

Pohľad na spotrebič

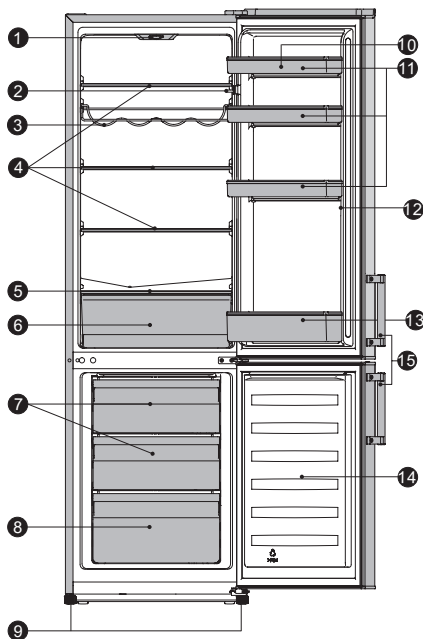

Poznámka: z dôvodu neustáleho vývoja našich výrobkov sa môže váš spotrebič mierne odlišovať od uvedeného v návode, ale jeho funkcie a použitie zostávajú rovnaké. Pre získanie väčšieho priestoru v mrazničke môžete vybrať šuplíky (okrem spodného) a zásobník na ľad.

Obsluha

Zapnutie a nastavenie teploty

- Pripojte zástrčku napájacieho kábla k elektrickej zásuvke s uzemňovacím kontaktom. Keď sú otvorené dverka chladiaceho priestoru, rozsvieti sa vnútorné osvetlenie. Po umiestnení chladničky na miesto počkajte 5 minút pred pripojením. Do spotrebiča nič nekladajte, pokiaľ nebude vnútorná teplota dostatočne nízka.
- Volič teploty sa nachádza v hornej časti chladiaceho priestoru.

Nastavenie 0 znamená:

Vypnutý spotrebič.

Otočením v smere hodinových ručičiek spotrebič zapnete.

Nastavenie 1 znamená:

Najvyššia teplota, najteplejšie nastavenie.

Nastavenie 7 (na konci) znamená:

Najnižšia teplota, najchladnejšie nastavenie.

Dôležité! Štandardne odporúčame používať nastavenie 2, 3 alebo 4, ak požadujete vyššiu alebo nižšiu teplotu, nastavte podľa toho ovládač. Nastavenie zbytočne nízkej teploty vedie k vysokej spotrebe energie, v opačnom prípade energiu šetríte.

Dôležité! Vysoká okolitá teplota (napríklad v lete) a nízke nastavenie teploty (pozícia 6 až 7) môže spôsobiť nepretržitú prevádzku kompresora!

Dôvod: ak je okolitá teplota vysoká, kompresor bude bežať nepretržite pre udržanie nízkej teploty v spotrebiči.

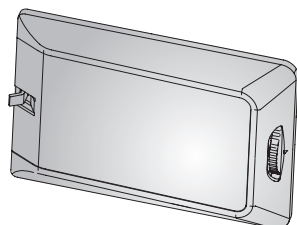

Výmena žiarovky

Varovanie! Ak je žiarovka vypálená, **NESMIE JU MENIŤ POUŽIVATEĽ!**

Výmena žiarovky vykonávaná nekompetentnou osobou môže viesť k zraneniu alebo vážnej poruche. Žiarovku musí vymeniť kvalifikovaný technik, aby sa zabránilo nebezpečenstvu. Kontaktujte miestne servisné stredisko.

- Pred výmenou žiarovky vypnite spotrebič a odpojte od elektrickej zásuvky alebo vypnite istič.
- Dáta žiarovky: 220-240 V, LED MAX. 1,5 W.
- Pre vypnutie spotrebiča nastavte volič teploty na pozíciu „0“.
- Odpojte zástrčku od elektrickej zásuvky.
- Zatlačte na kryt svetla a vysuňte ho dozadu.
- Pre výmenu žiarovky uvoľnite skrutku.
- Vyberte upevňovací blok žiarovky, vymeňte za novú.
- Nasadte upevňovací blok žiarovky, svetelný kryt a skrutku.
- Uveďte spotrebič do prevádzky.

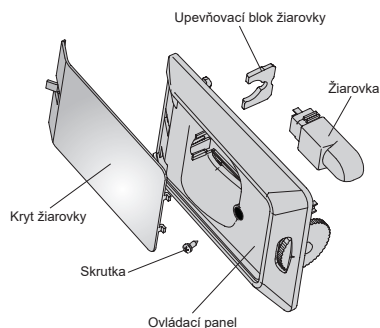

Použitie spotrebiča

Príslušenstvo ¹⁾

Nastaviteľné priehradky/zásobníky

- S vašim spotrebičom sú dodávané rôzne sklenené, plastové skladovacie priehradky alebo drôtené rošty v rôznych kombináciách a majú rôzne funkcie.
- Steny chladničky sú vybavené sériou zasúvacích úrovní, do ktorých môžete umiestniť priehradky podľa potreby.

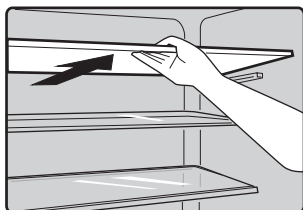

Umiestnenie priehradiek dvierok

- Pre uloženie balení potravín rôznych veľkostí je možné umiestniť priehradky dvierok do rôznych výšok.
- Pre nastavenie postupne potiahnite priehradku v smere šípky, pokým sa neuvolní a potom umiestnite podľa potreby.

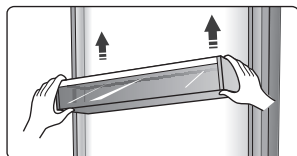

Chladiaci priestor ²⁾

- Pre skladovanie potravín, ktoré nie je potrebné mraziť a pre rôzne druhy potravín.

Mraziaci priestor ²⁾

- Pre mrazenie čerstvých potravín a pre uskladnenie hlboko zmrazených potravín na dlhý čas.

Rozmrazovanie potravín ²⁾

- V chladiacom priestore.
- Pri izbovej teplote.
- V mikrovlnnej rúre.
- V klasickej alebo konvekčnej rúre.
- Potraviny po rozmrazení opäť nezmrazujte.

¹⁾ Ak spotrebič obsahuje príslušné príslušenstvo a funkcie.

²⁾ Ak spotrebič obsahuje mraziaci priestor.

Rošt na fľaše

- Slúži pre uskladnenie fliaš vína alebo nápojov a je možné ho vybrať pre jednoduchšie čistenie.

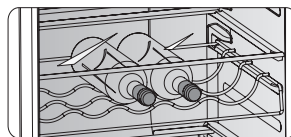

Zásobník na zeleninu

- Pre skladovanie ovocia a zeleniny.

Mraziaci šuplík

- Pre uskladnenie mrazených potravín.

Zásobník na kocky ľadu

- Pre výrobu a skladovanie kociek ľadu.

Užitočné rady a tipy

Tipy pre úsporu energie

- Pre úsporu energie vám odporúčame dodržiavanie nižšie uvedených tipov.
- Nenechávajte dvierka otvorené nadmerne dlhý čas.
- Uistite sa, že spotrebič stojí mimo zdrojov tepla (priame slnečné žiarenie, elektrická rúra alebo sporák atď).
- Nenastavujte zbytočne nízku teplotu.
- Do spotrebiča nedávajte teplé potraviny alebo tekutiny.
- Spotrebič umiestnite na dobre vetrané, suché miesto. Prečítajte si kapitolu o inštalácii spotrebiča.
- Ak nákres znázorňuje správnu kombináciu šuplíkov, zásobníkov a priehradiek, neupravujte túto kombináciu, pretože je navrhnutá pre najlepšiu energetickú účinnosť.

Tipy pre chladenie čerstvých potravín

- Nedávajte horúce pokrmy priamo do chladničky alebo mrazničky, interná teplota sa zvýši, čo vedie k dlhšej činnosti kompresora a vyššej spotrebe energie.
- Potraviny prekryte alebo zabaľte, hlavne ak majú výraznú vôňu.
- Potraviny uložte tak, aby okolo nich mohol voľne prúdiť vzduch.

Tipy pre chladenie

- Mäso (všetky typy) Zabaľte do polyetylénovej fólie: zabaľte a dajte na sklenenú priehradku nad zásobník zeleniny. Dodržiavajte časy skladovania a spotreby odporúčané výrobcom.
- Varené potraviny, studené pokrmy, atď.: musia byť prekryté a je možné umiestniť na ktorúkoľvek priehradku.
- Ovocie a zelenina: musíte ich skladovať v špeciálnom dodanom zásobníku.
- Maslo a syr: musíte ich vzduchotesne zabaľiť do fólie.
- Fľaše s mliekom: mali by mať viečko a musíte ich uložiť do priehradky dvierok.

Tipy pre úsporu energie

- Pri prvom zapnutí alebo po dlhodobom odstavení nechajte spotrebič v prevádzke najmenej 2 hodiny na najvyššom nastavení pred vložením potravín.
- Pripravte si potraviny na malé porcie, ktoré môžete rýchlo a úplne zmraziť a pre rozmrazenie len požadovaného množstva.
- Potraviny zabaľte do alobalu alebo polyetylénovej fólie.
- Zabráňte kontaktu čerstvých nezmrazených potravín s už zmrazenými, aby ste zabránili zvýšeniu teploty zmrazených potravín.
- Ak dáte mrazené produkty ihneď po vybratí z mrazničky do úst, môžete sa zraniť.

Tipy pre skladovanie mrazených potravín

- Uistite sa, že mrazené potraviny boli správne uskladnené u predajcu.
- Po rozmrazení sa potraviny rýchlo znehodnocujú a nesmú sa opätovne zmrazovať. Neprekračujte dátum spotreby uvádzaný výrobcom potravín.

Vypnutie spotrebiča

Ak nebudete spotrebič dlhší čas používať, postupujte podľa nasledujúcich krokov.

1. Vyberte všetky potraviny.
2. Odpojte zástrčku od elektrickej zásuvky.
3. Vnútro dôkladne umyte a vysušte.
4. Dvierka ponechajte pootvorené, aby mohol v spotrebiči voľne prúdiť vzduch.

Čistenie a údržba

Z hygienických dôvodov musíte spotrebič (vnútro a príslušenstvo) pravidelne čistiť (najmenej raz za dva mesiace).

Upozornenie! Spotrebič nesmie byť počas čistenia pripojený k elektrickej sieti, pretože hrozí riziko zasiahnutia elektrickým prúdom. Riziko zasiahnutia elektrickým prúdom! Pred čistením spotrebič vypnite a opojte zástrčku od elektrickej siete.

Čistenie vonkajšieho povrchu

- Ovládací panel utrite čistou mäkkou utierkou.

- Vodu nastriekajte na utierku nie na povrch spotrebiča. To pomôže v lepšom rozložení vlhkosti po povrchu.

- Dvierka, rukoväti a povrch spotrebiča čistíte jemným čistiacim prostriedkom a potom utrite mäkkou utierkou.

Upozornenie!

- Nepoužívajte ostré predmety, mohli by ste poškriabať povrch.

- Na čistenie nepoužívajte riedidlo, čistič na autá, chlór, éterický olej, drsné alebo organické čističe ako je benzín.

Mohli by ste poškodiť povrch spotrebiča a môže to viesť k požiaru.

Čistenie vnútra spotrebiča

Vnútro spotrebiča čistíte pravidelne. Utrite ho roztokom jedlej sódy a vody a potom utrite čistou vodou pomocou špongie alebo utierky. Pred nasadením poličiek spotrebič dôkladne vysušte. Dôkladne vysušte všetky povrchy a vyberateľné diely.

Aj keď sa tento spotrebič odmrázuje automaticky, na mraziacom priestore sa môže objaviť vrstva námrazy pri častom alebo dlhodobom otváraní dvierok. Ak je námraza veľmi hrubá, zvolte čas, keď máte malé zásoby potravín a postupujte nasledovne:

1. Vyberte potraviny a príslušenstvo, odpojte spotrebič od elektrickej siete a dvierka nechajte otvorené. Miestnosť dobre vetrajte pre urýchlenie procesu odmrázovania.

2. Po odmrázení vyčistite spotrebič podľa skôr popísaného postupu.

Upozornenie! Pre odstránenie námrazy nepoužívajte ostré predmety. Spotrebič pripojte k elektrickej sieti a zapnite až keď je vnútro úplne suché.

Čistenie tesnenia dvierok

Udržiavajte tesnenie dvierok čisté. Prilepené potraviny a nápoje môžu spôsobiť prilepenie tesnenia k skrinke spotrebiča pri otváraní dvierok. Tesnenie umyte roztokom jemného saponátu a teplej vody. Opláchnite a vysušte.

Upozornenie! Spotrebič zapnite len keď je tesnenie úplne suché.

Výmena LED osvetlenia:

Varovanie: LED osvetlenie môže meniť len kvalifikovaný technik! Ak je LED osvetlenie poškodené, kontaktujte autorizované servisné stredisko.

Odmrazovanie

Prečo odmrázovať?

- Voda obsiahnutá v potravinách alebo vo vzduchu sa dostáva do spotrebiča a môže spôsobovať tvorbu námrazy. Hrubá vrstva námrazy znižuje výkon chladenia. Ak je hrubšia ako 10 mm, musíte spotrebič odmraziť.

Odmrazovanie v priestore pre čerstvé potraviny

- Ovláda sa automaticky zapínaním a vypínaním ovládača teploty tak, že nie je potrebná činnosť odmrázovania. Rozmrazená voda oteká do zásobníka cez odtokovú rúrku v zadnej stene spotrebiča, kde sa odparí.

Odmrazovanie mraziaceho priestoru

- Odmrazovanie mraziaceho priestoru sa vykonáva manuálne. Pred odmrázovaním vyberte potraviny.
- Vyberte zásobník ľadu a potraviny zo šuplíkov alebo ich uložte dočasne do priestoru pre skladovanie čerstvých potravín.
- Nastavte ovládač teploty na pozíciu „0“ (kompresor prestane pracovať) a nechajte dvierka otvorené, pokým sa námraza neroztopí a nenahromadí v spodnej časti spotrebiča. Vodu utrite utierkou.
- Pre urýchlenie procesu odmrázovania môžete vložiť misku s teplou vodou (približne 50°C) do mraziaceho priestoru a oškriabať ľad a námrazu pomocou vhodnej lopatky. Potom nastavte ovládač teploty na správnu pozíciu.
- Neodporúčame ohrievať mraziaci priestor horúcou vodou alebo fénom, aby ste zabránili deformácii vnútorného povrchu.
- Neoškrabujte ľad alebo námrazu ani neoddeľujte potraviny od zásobníkov pomocou ostrých predmetov alebo drevených paličiek, aby ste nepoškodili vnútorný povrch spotrebiča alebo povrch výparníka.

Varovanie! Pred odmrázovaním spotrebič vypnite, nastavte ovládač teploty do pozície „0“.

Dôležité! Mrazničku musíte odmrázovať najmenej raz za mesiac. Pri častom používaní alebo ak sa dvierka často otvárajú v prostredí s vysokou vlhkosťou, odporúčame odmrázovať raz za dva týždne.

Dlhodobé odstavenie spotrebiča

- Vyberte všetky potraviny.
- Vypnite spotrebič nastavením ovládača teploty na pozíciu „0“.
- Odpojte zástrčku od elektrickej zásuvky alebo vypnite istič.
- Dôkladne vyčistite (prečítajte si časť: Čistenie a údržba).
- Nechajte dvierka otvorené, aby ste zabránili tvorbe zápachu.

Poznámka: ak spotrebič obsahuje mraziaci priestor.

Odstránenie prípadných problémov

Ak máte so spotrebičom nejaký problém alebo spotrebič nefunguje správne, môžete uskutočniť niekoľko jednoduchých kontrol skôr, ako budete kontaktovať servis. Prečítajte si nižšie uvedenú tabuľku.

Varovanie! Nepokúšajte sa spotrebič opravovať svojpomocne. Ak problém trvá aj po kontrole nižšie uvedených krokov, kontaktujte kvalifikovaného technika, servisného technika alebo predajňu, kde ste spotrebič zakúpili.

Problém	Možná príčina a riešenie
Spotrebič nefunguje správne.	Skontrolujte, či je správne pripojený napájací kábel k elektrickej zásuvke.
	Skontrolujte poistku alebo istič, v prípade potreby vymeňte.
	Okolité teplota je veľmi nízka. Skúste nastaviť ovládač teploty na chladnejšie nastavenie.
Zápach zo spotrebiča.	Je potrebné vyčistiť vnútro spotrebiča.
	Potraviny, nádoby alebo obaly spôsobujú zápach.
Hluk zo spotrebiča.	Nižšie uvedené zvuky sú bežné: <ul style="list-style-type: none"> • Zvuk kompresora. • Zurčanie alebo zvuk podobný vareniu vody. • Praskanie počas automatického odmrázovania. • Cvakanie pred spustením kompresora.
	Iné neobyčajné zvuky môžu byť z nižšie uvedených príčin a môže byť nutné vykonať určité kroky: Spotrebič nestojí rovno. Zadná strana spotrebiča sa dotýka steny. Fľaše alebo nádoby spadli alebo sa kotúčajú.
Motor beží nepretržite.	Je normálne, že počujete motor, pracuje častejšie v nasledujúcich prípadoch: <ul style="list-style-type: none"> • Nastavenie teploty je nižšie ako je potrebné. • Do spotrebiča ste vložili veľké množstvo čerstvých potravín. • Okolité teplota je veľmi vysoká. • Časté alebo dlhodobé otváranie dvierok. • Po inštalácii spotrebiča alebo po dlhodobom odstavení.
V spotrebiči je vrstva námrazy.	Skontrolujte, či sú potraviny v spotrebiči umiestnené tak, aby okolo nich dostatočne prúdil vzduch. Skontrolujte, či sú zatvorené dvierka. Pre odstránenie námrazy si prečítajte kapitolu o čistení.

Problém	Možná príčina a riešenie
Veľmi vysoká vnútorná teplota.	Nechali ste veľmi dlho otvorené dvierka alebo ich často otvárate; alebo dvierkam bráni v zatvorení nejaká prekážka; alebo je spotrebič na mieste s nedostatočným voľným priestorom.
Veľmi nízka vnútorná teplota.	Zvýšte teplotu podľa kapitoly „Nastavenie teploty“.
Dvierka sa ťažko zatvárajú.	Skontrolujte, či je horná strana spotrebiča naklonená dozadu o 10 - 15 mm pre samozatváranie dvierok, alebo či nič nebráni v zatváraní dvierok.
Na podlahu kvapká voda.	Zásobník vody (v zadnej spodnej časti spotrebiča) nie je správne vyvážený alebo odtokový otvor (nad kompresorom) nemusí byť správne umiestnený pre odtok vody do zásobníka, alebo je zablokovaný. Spotrebič musíte odťahnuť od steny pre kontrolu zásobníka a odtokového otvoru.
Nefunguje svetlo.	<ul style="list-style-type: none"> • Môže byť vypálená žiarovka. Prečítajte si kapitolu o výmene žiarovky.

Likvidácia spotrebiča

Spotrebič nesmiete likvidovať ako bežný komunálny odpad.

Obalové materiály

Obalové materiály so symbolom recyklácie sú recyklovateľné. Zlikvidujte ich na príslušnom zbernom mieste.

Pred likvidáciou spotrebiča

1. Odpojte zástrčku od elektrickej zásuvky.
2. Odrežte napájací kábel a zlikvidujte spoločne so zástrčkou.

Varovanie! Chladničky obsahujú chladivo a plyny v izolácii. Chladivo a plyny sa musia likvidovať profesionálne, pretože môžu spôsobiť zranenie očí alebo požiar. Pred správnu likvidáciu zaistite, aby nedošlo k poškodeniu chladiaceho okruhu.

	Správna likvidácia tohto spotrebiča
	<p>Tento symbol na spotrebiči alebo na obale znamená, že tento spotrebič sa nesmie likvidovať ako bežný domáci odpad. Musíte ho odniesť na príslušné zberné miesto pre recykláciu elektrických a elektronických zariadení. Zaistením správnej likvidácie tohto spotrebiča pomáhate zabrániť prípadným negatívnym vplyvom na životné prostredie a ľudské zdravie, ku ktorému môže dôjsť v prípade nesprávnej likvidácie spotrebiča. Pre podrobnejšie informácie o recyklácii tohto spotrebiča kontaktujte miestnu správu, recyklačné stredisko alebo predajňu, kde ste kúpili spotrebič.</p>

Hisense

life reimagined