



SECZ

RB28F*
RB29F*
RB29H*
RB30F*
RB31F*
RB31H*
RB32F*
RB33F*
RB34F*
RB39F*
RB30J3*
RB33J3*
RB37J*

Chladnička uživatelská příručka

Čeština

představte si všechny možnosti

Děkujeme vám, že jste si zakoupili produkt značky Samsung.

Volně stojící spotřebič

SAMSUNG

bezpečnostní informace











BEZPEČNOSTNÍ INFORMACE

- Před použitím spotřebiče si důkladně přečtete tuto příručku a uschovejte ji pro pozdější nahlédnutí.
- Používejte tento spotřebič pouze pro účely, k nimž je určen, a to způsobem popsaným v této příručce. Tento spotřebič není určen k používání osobami (včetně dětí) se sníženými psychickými, smyslovými nebo duševními schopnostmi, nebo nezkušenými osobami, pokud nejsou pod dozorem nebo nebyly poučeny o způsobu používání spotřebiče osobou odpovědnou za jejich bezpečnost.
- Tento spotřebič mohou používat děti od 8 let a osoby se sníženými fyzickými, smyslovými nebo duševními schopnostmi nebo s nedostatečnými zkušenostmi a znalostmi jedině v případě, že jsou pod dozorem nebo byly poučeny o bezpečném použití spotřebiče a chápou s ním spojená rizika. Děti si se spotřebičem nesmějí hrát. Čištění a údržbu nesmějí provádět děti bez dozoru.
- Varování a důležité pokyny týkající se bezpečnosti uvedené v této příručce nezahrnují všechny stavy a situace, které mohou nastat. Je vaší odpovědností postupovat při instalaci, údržbě a používání spotřebiče v souladu se zásadami zdravého rozumu, s opatrností a pečlivostí.
- Následující návod k obsluze slouží pro více modelů, vlastnosti vaší chladničky se mohou proto v některých detailech odlišovat od vlastností, popsaných v tomto návodu. Jako chladicí médium je použita látka R-600a nebo R-134a. Typ chladicího média použitého ve vaší chladničce je uveden na štítku umístěném na kompresoru na zadní straně spotřebiče nebo na štítku s hodnotami výkonu uvnitř chladničky. Obsahuje-li tento produkt hořlavý plyn (chladicí médium R-600a), obraťte se v případě likvidace produktu na místní úřady pro zajištění bezpečné likvidace.
- Aby nedošlo k tvorbě hořlavé směsi plynu se vzduchem v případě úniku z chladicího

okruhu, je třeba chladničku umístit do místnosti, jejíž minimální velikost závisí na množství použitého chladicího média.

- Nikdy nezapínejte chladničku, která vykazuje známky poškození. Jste-li na pochybách, konzultujte problém s prodejcem. Velikost místnosti musí být 1 m³ na každých 8 g chladicího média R-600a použitého v chladničce. Množství chladicího média v příslušném spotřebiči je zobrazeno na identifikačním štítku uvnitř spotřebiče.
- Pokud chladicí médium unikne z okruhu, může vzplanout nebo způsobit poranění očí. Dojde-li k úniku chladicího média z trubky, nemanipulujte s otevřeným ohněm, odstraňte všechny hořlavé látky pryč od výrobku a okamžitě vyvětrejte místnost.
- Pokud tak neučiníte, může dojít k požáru nebo explozi.
- Neskladujte v tomto zařízení výbušné látky, jako jsou například aerosolové spreje, společně s hořlavými pohonnými hmotami.

Důležité bezpečnostní symboly a opatření:

 VÝSTRAHA	Riskantní a nebezpečné jednání, které může vést k vážnému zranění nebo usmrcení.
 UPOZORNĚNÍ	Riskantní a nebezpečné jednání, které může vést k lehčímu zranění nebo k poškození majetku.
	Nepokoušejte se.
	Nerozebírejte.
	Nedotýkejte se.
	Pečlivě dodržujte pokyny.
	Odpojte napájení ze zásuvky.
	Ujistěte se, že je spotřebič uzemněn, aby nedošlo k úrazu elektrickým proudem.
	Zavolejte kontaktní středisko, kde vám pomohou.
	Poznámka.

Smyslem výstražných symbolů je předejít úrazu, který by se mohl stát vám nebo někomu jinému. Pečlivě je dodržujte. Po přečtení této části uložte příručku na bezpečné místo pro budoucí použití.



DŮLEŽITÉ VÝSTRAŽNÉ SYMBOLY PRO PŘEPRAVU A UMÍSTĚNÍ

- ★ • Při dopravě a instalaci spotřebiče je třeba dbát, aby nedošlo k poškození některé části chladicího okruhu.
- Pokud chladicí médium unikne z okruhu, může vzplanout nebo způsobit poranění očí. Zjistíte-li únik chladicího média, nepřibližujte se k chladničce s otevřeným plamenem nebo předměty, které by mohly způsobit požár a místnost důkladně vyvětrejte.
- Chladnička obsahuje malé množství chladicího média isobutan (R600a). Jde o přírodní plyn bez vlivu na životní prostředí, který je však výbušný. Při dopravě a instalaci spotřebiče je třeba dbát na to, aby nedošlo k poškození některé části chladicího okruhu.



DŮLEŽITÉ VÝSTRAŽNÉ SYMBOLY PRO INSTALACI

- Při poškození izolace by mohlo dojít k úrazu elektrickým proudem nebo k požáru.
 - Chladničku neumísťujte na místo, kde by byla vystavena přímému slunečnímu záření nebo teplu ze sporáku, kamen nebo jiných zařízení.
 - Nezapojte více spotřebičů do společné zásuvky. Chladnička by měla být vždy zapojena do samostatné zásuvky s napětím, které odpovídá údajům na štítku.
 - Správným zapojením zajistíte optimální výkon chladničky a předejdete případnému přetížení elektrických okruhů ve vaší domácnosti, které by mohlo vést ke vzniku požáru.
 - Nepoužívejte k zapojení chladničky uvolněné zásuvky.
 - Vzniká nebezpečí požáru nebo úrazu elektrickým proudem.
 - Nepoužívejte kabel, jehož izolace je popraskaná nebo jakkoli poškozená.
 - Netahejte nadměrně za kabel ani jej příliš neohýbejte.
 - Nepřekrucujte ani nezamotávejte kabel.
 - Nevěšte napájecí kabel přes kovové předměty, nepokládejte na něj těžké předměty, nevkládejte kabel mezi předměty ani jej nevtlačujte za spotřebič.
 - Při posunování chladničky dbejte, aby se kabel nedostal pod těleso chladničky a nedošlo tak k jeho skřípnutí a poškození.
 - Mohlo by dojít k úrazu elektrickým proudem nebo požáru.
 - Nepoužívejte v blízkosti chladničky spreje.
 - Používání sprejů v blízkosti chladničky může vést k výbuchu nebo požáru.
 - Přívodní kabel nadměrně neohýbejte a nestavte na něj těžké předměty.
-
- Před uvedením do provozu je třeba chladničku vhodně umístit a instalovat podle pokynů uvedených v této příručce.
 - Chladničku neinstalujte ve vlhkém prostředí, nebo tam, kde by mohlo dojít ke kontaktu s vodou.
 - Při poškození izolace by mohlo dojít k úrazu elektrickým proudem nebo k požáru.

bezpečnostní informace _05

- Zástrčku zapojte ve správné poloze s kabelem zavěšeným směrem dolů.
- Pokud zástrčku zapojíte dolní stranou vzhůru, může dojít k vytržení kabelu a k úrazu elektrickým proudem.
- Ujistěte se, že přívodní napájecí kabel není v zadní části chladničky přiskřípnut nebo poškozen.
- Při posouvání chladničky dbejte, aby se kabel nedostal pod tělo chladničky a nedošlo tak k jeho skřípnutí a poškození.
- Vzniká tím nebezpečí požáru.
- Uschovávejte obalové materiály mimo dosah dětí.
- Existuje riziko smrti udušením, pokud by si dítě tento materiál nasadilo na hlavu.
- Tento spotřebič by měl být umístěn tak, aby byl umožněn přístup k zásuvce.
- Opomenutí může vést k úrazu elektrickým proudem nebo požáru v důsledku úderu neuzemněným proudem.
- Neinstalujte tento spotřebič v blízkosti topení nebo hořlavého materiálu.
- Neinstalujte tento spotřebič ve vlhkém, mastném nebo

prašném místě, ani na místě vystaveném přímému slunečnímu záření nebo vodě (dešťové kapky).

- Neinstalujte tento spotřebič v místech, kde může dojít k úniku plynu.
- Mohlo by dojít k úrazu elektrickým proudem nebo požáru.
- Pokud do chladničky vnikne prach nebo voda, okamžitě vytáhněte napájecí kabel ze zásuvky a kontaktujte servisní centrum firmy Samsung Electronics.
- V opačném případě vzniká nebezpečí požáru.
- Nestoupejte na chladničku ani na ni nepokládejte předměty (například prádlo, hořící svíčky, zapálené cigarety, nádoby, chemikálie, kovové předměty atd.).
- Mohlo by to vést k úrazu elektrickým proudem, požáru, problémům s přístrojem nebo ke zranění.



- Tento přístroj musí být správně uzemněn.
- Neuzemňujte spotřebič k plynové trubce, plastovému vodnímu potrubí ani k telefonní lince.
- Chladničku je třeba uzemnit,

aby nedocházelo k probíjení a následně k úrazům elektrickým proudem.

- Mohlo by to vést k úrazu elektrickým proudem, požáru, explozi nebo problémům s přístrojem.
- Nikdy nezapojujte napájecí kabel do zásuvky, která není správně uzemněna, a zkontrolujte, zda odpovídá místním a národním předpisům.

 • Pokud dojde k poškození napájecí šňůry, smí být její výměna provedena pouze výrobcem, jeho servisním zastoupením nebo odborně způsobilou osobou s obdobnou kvalifikací, aby nedošlo k ohrožení bezpečnosti.

- Pojistka na chladničce musí být měněna kvalifikovaným technikem nebo servisní firmou.
- Nedodržení tohoto pokynu může vést k úrazu elektrickým proudem nebo k jinému zranění.



UPOZORNĚNÍ TÝKAJÍCÍ SE INSTALACE



- Ventilací otvory v konstrukci spotřebiče nebo jeho krytech udržujte volné.
- Po instalaci spotřebič nechejte stát v klidu po dobu 2 hodin.
- Doporučujeme svěřit instalaci a opravy tohoto spotřebiče kvalifikovanému technikovi nebo servisní firmě.
- Při nerespektování tohoto doporučení může dojít k úrazu elektrickým proudem, požáru, výbuchu, problémům s produktem nebo zranění.



DŮLEŽITÁ VAROVÁNÍ TÝKAJÍCÍ SE POUŽITÍ



- Nedotýkejte se přívodního kabelu mokřýma rukama.
- Mohlo by dojít k úrazu elektrickým proudem.
- Neskladujte předměty na vrchní ploše chladničky.
- Při otevření nebo zavření dveří mohou předměty spadnout a někoho zranit nebo způsobit hmotnou škodu.
- Na chladničku nepokládejte

nádoby s vodou.

- Při rozlítí vzniká nebezpečí požáru a úrazu elektrickým proudem.
- Nedotýkejte se vnitřních stěn mrazničky ani uskladněných zmrazených produktů vlhkýma rukama.
- Mohli byste si způsobit omrzliny.
- Neumísťujte ani nepoužívejte v blízkosti chladničky žádné látky citlivé na teplotu, jako jsou hořlavé spreje či předměty, suchý led, léky nebo chemikálie.
Neuchovávejte v chladničce těkavé nebo hořlavé předměty nebo látky (benzen, ředidla, propan, alkohol, éter, LPG plyn a další podobné produkty).
- Tato chladnička je určena pouze k uchovávání potravin.
- Mohlo by dojít k požáru nebo výbuchu.
- V prostorách chladničky neskladujte farmaceutické produkty, vědecké materiály nebo materiály citlivé na teplotu.
- Produkty, které vyžadují přesnou regulaci teploty nesmí být skladovány v chladničce.
- Ve vnitřním prostoru

chladničky nepoužívejte elektrické spotřebiče, pokud nejsou přímo výrobcem doporučeny.

- Pokud ucítíte kouř nebo chemický zápach, okamžitě vytáhněte napájecí kabel ze zásuvky a kontaktujte servisní středisko firmy Samsung Electronics.
- Pokud do chladničky vnikne prach nebo voda, okamžitě vytáhněte napájecí kabel ze zásuvky a kontaktujte servisní centrum firmy Samsung Electronics.
- V opačném případě vzniká nebezpečí požáru.
- Pokud je zjištěn únik plynu, nepřibližujte se k chladničce s otevřeným ohněm nebo jiným prostředkem, který může způsobit vznícení, a na několik minut vyvětrejte místnost s chladničkou.
- K odstranění ledu při odmrazování nepoužívejte žádné mechanické nářadí ani jiné prostředky, které nejsou doporučeny výrobcem.
- Nepoškodte chladicí okruh.
- Nestříkejte těkavý materiál, například insekticidy, na povrch chladničky.
- Kromě toho, že je pro člověka

škodlivý, může způsobit také úraz elektrickým proudem, požár nebo problémy s chladničkou.

- K vysoušení vnitřku chladničky nepoužívejte vysoušeč vlasů. Neumísťujte do chladničky zapálenou svíčku pro odstranění zápachu.
- Mohlo by dojít k úrazu elektrickým proudem nebo požáru.
- Zásobník na vodu a přihrádku nebo formu na výrobu ledu plňte pouze pitnou vodou (minerální vodou nebo čištěnou vodou).
- Nenaplňujte zásobník čajem, šťávou ani sportovními nápoji, protože by mohlo dojít k poškození chladničky.
- Nedovolte, aby se děti věšely na dveře chladničky, mohly by si způsobit vážné zranění.
- Nebezpečí uvěznění dítěte v chladničce. Nedovolte dětem vstupovat dovnitř chladničky.
- Nenechávejte dveře chladničky otevřené, pokud je chladnička bez dozoru, a zabraňte dětem ve vstupování do chladničky.
- Nedovolte kojencům nebo malým dětem vstupovat do zásuvky.

- Mohlo by dojít k udušení v případě uvěznění nebo ke zranění.
- Nesedejte si na dveře mrazničky.
- Dveře mohou prasknout a způsobit zranění.
- K odstranění ledu při odmrazování nepoužívejte žádné mechanické nářadí ani jiné prostředky, které nejsou doporučeny výrobcem.
- Nepoškodte chladicí okruh.
- Nevkládejte polici chladničky obráceně. Zarážka police by nefungovala.
- Mohlo by dojít ke zranění padající skleněnou policí.

-
- ★ • V případě úniku plynu (například propanu, LPG atd.) okamžitě vyvětrejte a nedotýkejte se síťové zásuvky. Nedotýkejte se chladničky ani napájecího kabelu.
 - Nepoužívejte větrací ventilátor.
 - Případná jiskra by mohla způsobit výbuch nebo požár.
 - Používejte pouze LED diody dodávané výrobcem nebo servisními zástupci.
 - Je třeba zajistit, aby si děti nehrály s tímto spotřebičem.

- Nevkládejte prsty do míst, kde hrozí skřípnutí. Mezery mezi dveřmi a skříní jsou tak malé, jak je nezbytně nutné.
- Nedovolte, aby se děti věšely na dveře chladničky, mohly by si způsobit vážné zranění.
- Nebezpečí uvěznění dítěte v chladničce. Nedovolte dětem vstupovat dovnitř chladničky.
- Láhve je třeba skladovat uložené těsně vedle sebe tak, aby nevypadly.
- Tento výrobek je určen pouze ke skladování potravin v domácnosti.
- Nikdy nedávejte prsty, nebo jiné předměty do otvoru zásobníku, podavače ledu nebo nádoby výrobníku ledu.
- Mohlo by dojít ke zranění nebo materiální škodě.
- Nevkládejte ruce, nohy ani kovové předměty (například jídelní hůlky atd.) na dno ani na zadní část chladničky.
- Mohlo by dojít k úderu elektrickým proudem nebo zranění.
- Ostré hrany mohou způsobit zranění.



- Nepokoušejte se sami

o opravu, demontáž ani úpravy spotřebiče.

- Nepoužívejte jinou pojistku (například měděnou, ocelový drát atd.), než která se standardně používá.
- Je-li nutné provést opravu nebo montáž spotřebiče, obraťte se na nejbližší servisní centrum.
- Při nerespektování tohoto doporučení může dojít k úrazu elektrickým proudem, požáru, problémům s přístrojem nebo zranění.



- Pokud spotřebič vydává neobvyklý zvuk, hoří nebo uvolňuje kouř, odpojte zástrčku okamžitě ze sítě a kontaktujte nejbližší servisní centrum.
- Pokud tak neučiníte, vystavujete se nebezpečí zranění nebo požáru.
- Při výměně osvětlení vnitřního prostoru chladničky vždy odpojte chladničku od sítě.
- Jinak vzniká nebezpečí úrazu elektrickým proudem.
- Jestliže je pro vás výměna vnitřního osvětlení příliš složitá, obraťte se na servisní zástupce.

- Pokud jsou produkty vybaveny LED diodami, neprovádějte sami demontáž krytu osvětlení a LED diody.
 - Obratťte se na servisní zástupce.
 - Zapojte zástrčku pevně do elektrické zásuvky. Nepoužívejte poškozenou zástrčku, napájecí kabel ani uvolněnou elektrickou zásuvku.
 - Mohlo by dojít k úrazu elektrickým proudem nebo požáru.
 - Na spotřebič nepokládejte nádoby s vodou.
 - Při rozlité vzniká nebezpečí požáru a úrazu elektrickým proudem.
 - Nikdy se delší dobu nedívejte přímo na UV LED světlo.
 - Mohla by se u vás objevit únava očí způsobená působením ultrafialových paprsků.
- Neukládejte potraviny příliš blízko větracích otvorů v zadní části chladničky, aby nebránily volné cirkulaci vzduchu.
 - Před uložením do chladničky potraviny vhodným způsobem zabalte nebo je vložte do hermetických nádob.
 - Čerstvé potraviny ke zmrazení nepokládejte těsně vedle již zmražených potravin.
 - Nevkládejte do mrazničky sklo, láhve ani sycené nápoje.
 - Nádobu může zmrznout, prasknout a způsobit zranění.
 - Dodržujte doporučenou dobu skladování a datum spotřeby mražených potravin.
 - Při nepřítomnosti kratší než tři týdny není třeba odpojovat napájecí kabel chladničky ze sítě. Hodláte-li však odjet na delší dobu, vyjměte všechny potraviny z chladničky. Odpojte chladničku ze sítě a vnitřní prostor vyčistěte a osušte.
 - Perlivé nápoje nepatří do mrazničky. Láhve ani skleněné nádoby nedávejte do mrazničky.
 - Po zmrznutí obsahu může sklo prasknout a způsobit zranění nebo materiální škody.



UPOZORNĚNÍ

UPOZORNĚNÍ TÝKAJÍCÍ SE POUŽÍVÁNÍ



- Jak dosáhnout optimálního výkonu spotřebiče

- Neměňte ani neupravujte funkce chladničky.
- Změny nebo úpravy mohou vést ke zranění nebo k poškození majetku. Na změny nebo úpravy prováděné na spotřebiči třetí stranou se nevztahuje servisní záruka společnosti Samsung a společnost Samsung nezodpovídá za bezpečnostní problémy a škody způsobené úpravami, které provedly třetí osoby.
- Nezakrývejte větrací otvory.
- V případě zakrytí větracích otvorů, zvláště pokud jsou zakryty igelitem, může dojít k nadměrnému ochlazení chladničky.
- Používejte pouze výrobek ledu dodaný s chladničkou.
- Vysušte vlhkost uvnitř chladničky a nechte dveře otevřené.
- Jinak by mohl uvnitř vzniknout zápach nebo plíseň.
- Pokud byla chladnička namočená vodou, okamžitě vytáhněte napájecí kabel ze zásuvky a kontaktujte servisní středisko firmy Samsung Electronics.



UPOZORNĚNÍ TÝKAJÍCÍ SE ČIŠTĚNÍ A ÚDRŽBY



- Nestříkejte čisticí prostředky přímo na displej.
- Mohlo by dojít k setření potisku displeje.
- Jestliže do chladničky vnikla jakákoli cizí látka, například voda, odpojte napájecí kabel a obraťte se na nejbližší servisní středisko.
- Pokud tak neučiníte, vystavujete se nebezpečí úrazu elektrickým proudem nebo požáru.
- Pravidelně odstraňujte všechny cizí látky, například prach nebo vodu, z vidlice napájecí zástrčky a kontaktů pomocí suché utěrky.
- Odpojte napájecí zástrčku a očistěte ji suchou utěrkou.
- Pokud tak neučiníte, vystavujete se nebezpečí úrazu elektrickým proudem nebo požáru.
- Při čištění nestříkejte vodu přímo na spotřebič.
- K čištění nepoužívejte benzen, ředidlo ani prostředky obsahující chlór.
- Mohlo by dojít k poškození povrchu zařízení, případně i k požáru.

- Nikdy nedávejte prsty ani předměty do otvoru zásobníku ledu.
- Mohlo by dojít ke zranění nebo materiální škodě.



- Před čištěním nebo prováděním údržby odpojte spotřebič ze zásuvky.
- Pokud tak neučiníte, vystavujete se nebezpečí úrazu elektrickým proudem nebo požáru.



DŮLEŽITÁ UPOZORNĚNÍ TÝKAJÍCÍ SE LIKVIDACE



- Ponechejte zásuvky v chladničce, aby do ní nemohly snadno vstoupit děti.
- Před likvidací chladničky zkontrolujte, zda trubky na zadní stěně přístroje nejsou poškozeny.
- Jako chladicí médium je použita látka R-600a nebo R-134a. Typ chladicího média je uveden na štítku kompresoru na zadní straně spotřebiče nebo na technickém štítku uvnitř chladničky. Obsahuje-li tento

produkt hořlavý plyn (chladicí médium R-600a), obraťte se v případě likvidace produktu na místní úřady pro zajištění bezpečné likvidace. Jako izolační médium se používá cyklopentan. Plyny obsažené v izolačních materiálech musí být likvidovány speciálním způsobem. Obráťte se na obecní úřad, kde vám poradí, jak bezpečně zlikvidovat tento výrobek. Před likvidací přístroje zkontrolujte, zda trubky na zadní stěně přístroje nejsou poškozeny. Trubky mají být odpojeny na volném prostranství.

- Při likvidaci této nebo jiné chladničky odstraňte dveře/ těsnění dveří, kliku dveří, aby nemohlo dojít k tomu, že dítě nebo zvíře zůstane uzavřeno uvnitř chladničky. Děti by měly být pod dozorem, aby si nehrály se spotřebičem a nevstupovaly do něj.
- Je-li dítě uzavřeno do chladničky, může dojít k jeho zranění nebo udušení.
- Zlikvidujte prosím obalový materiál tohoto výrobku způsobem, který šetří životní prostředí.

- Všechny obalové materiály uschovejte mimo dosah dětí, protože mohou pro děti představovat nebezpečí.
- Nasadí-li si dítě sáček na hlavu, může se udusit.

DALŠÍ DOPORUČENÍ PRO SPRÁVNÉ POUŽÍVÁNÍ

- V případě, že dojde k přerušení dodávky elektřiny, zjistěte u vašeho dodavatele, jak dlouho by porucha měla trvat.
- Krátkodobé výpadky proudu (1 až 2 hodiny) nemají vliv na teplotu v chladničce. Během výpadku proudu však doporučujeme omezit otevírání dveří chladničky na minimum.
- Přesáhne-li výpadek proudu 24 hodin, vyjměte všechny zmrazené potraviny.
- Je-li vaše chladnička vybavena zámkem, klíče by neměly být ukládány v dosahu dětí ani v blízkosti spotřebiče.
- Je-li okolní teplota chladničky po delší dobu nižší než je rozpětí teplot, pro které je určena, může dojít ke

krátkodobému přerušení chodu přístroje (možnost rozmrazení obsahu nebo zvýšení teploty v mrazničce).

- Neskladujte potraviny, které snadno podléhají zkáze při nízkých teplotách, jako jsou banány nebo melouny.
- Mraznička je vybavena systémem automatického odmrazování, to znamená, že ji není třeba odmrazovat manuálně.
- Křivka nárůstu teploty během automatického odmrazování zcela odpovídá normám ISO. Chcete-li však předejít nežádoucímu zvýšení teploty zmrazených potravin při odmrazování, zabalte mražené potraviny do několika vrstev novinového papíru.
- Každé zvýšení teploty zmrazených potravin během rozmrazování zkracuje maximální dobu skladování.
- Nezamrazujte znovu potraviny, které již byly zcela rozmražené.
- V přihrádkách nebo zásuvkách mrazničky, které jsou označeny dvěma hvězdičkami () , je teplota o něco vyšší než ve zbytku mrazničky.

Při používání přihrádek se dvěma hvězdičkami se řiďte pokyny uvedenými v návodu k obsluze dodanému k zakoupenému spotřebiči.

Rady pro úsporu energie

- Umístěte přístroj v chladné, suché a dostatečně větrané místnosti.
Dbejte, aby nebyl vystaven přímému slunečnímu záření a nebyl umístěn v těsné blízkosti zdroje tepla (např. radiátoru).
- Nikdy nezakrývejte větrací otvory a mřížky chladničky.
- Horké pokrmy nechejte před uložením do chladničky vychladnout.
- Zmrazené potraviny rozmrazujte v chladničce. Využijete tak jejich nízké teploty k ochlazení ostatních potravin uložených v chladničce.
- Při manipulaci s uloženými potravinami nenechávejte dveře příliš dlouho otevřené. Čím je doba otevření dveří kratší, tím méně ledu se bude v mrazničce tvořit.
- Ponechejte po všech stranách chladničky dostatečný volný prostor.

Spotřeba elektřiny a vaše účty za elektřinu budou nižší.

- Pro dosažení co nejvyšší energetické účinnosti ponechejte všechny vnitřní prvky, například koše, zásuvky či police, na místě určeném výrobcem.

Spotřebič je určen pro použití v domácnostech a podobném prostředí, tedy například

- v zaměstnaneckých kuchyňkách v obchodech, kancelářích a jiných pracovištích;
- na chatách, případně hosty hotelů, motelů a podobných obytných prostor;
- v soukromých ubytovacích zařízeních typu bed and breakfast;
- v rámci cateringu a podobných aktivit odehrávajících se mimo vlastní prodejnu nebo restauraci.

obsah

NASTAVENÍ CHLADNIČKY	16
POUŽÍVÁNÍ CHLADNIČKY	19
ZMĚNA SMĚRU OTEVÍRÁNÍ DVEŘÍ (VOLITELNÉ)	25
ODSTRAŇOVÁNÍ ZÁVAD	31

nastavení chladničky

PŘÍPRAVA NA INSTALACI CHLADNIČKY

Gratulujeme vám k zakoupení této chladničky Samsung.

Věříme, že využijete mnoho nejnovějších vlastností a schopností, kterými tento nový přístroj disponuje.

- Před uvedením do provozu je chladničku třeba vhodně umístit a správně instalovat podle pokynů uvedených v této příručce.
- Používejte tento spotřebič pouze pro účely, k nimž je určen, a to způsobem popsaným v této příručce.
- Veškeré servisní zásahy by měli provádět pouze kvalifikovaní odborníci.
- Zlikvidujte prosím obalový materiál tohoto výrobku způsobem, který šetří životní prostředí.



VÝSTRAHA

- Při výměně žárovky ve vnitřním prostoru chladničky vždy odpojte chladničku od sítě.
- Jinak vzniká nebezpečí úrazu elektrickým proudem.

Výběr nejlepšího místa pro chladničku

- Vyberte místo bez přímého působení slunečních paprsků.
- Vyberte místo s vodorovnou (nebo skoro vodorovnou) podlahou.
- Vyberte místo, na kterém je dostatek prostoru pro snadné otevírání dveří chladničky.
- Pro instalaci vyberte rovný povrch.

- Pokud není chladnička ve vodorovné poloze, nemusí chladicí systém správně fungovat.
- Prostor nutný k zajištění správného fungování přístroje.
Viz údaje na zobrazení uvedeném níže.

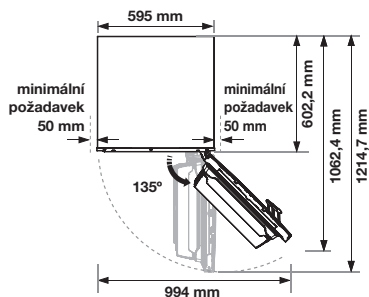
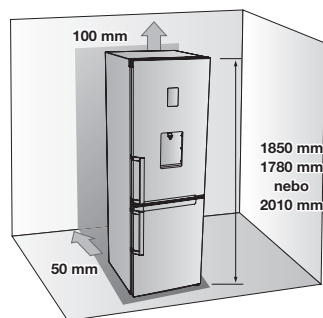

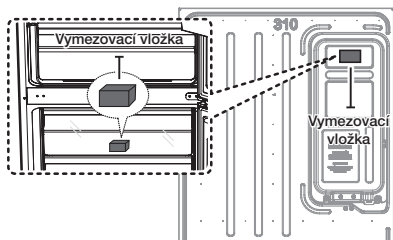

- Odstraňte papír z vymezovací vložky a poté upevněte vymezovací vložku (šedou) na zadní stranu chladničky pro dosažení vyššího výkonu. Při instalaci chladničky připevněte vymezovací vložku tak, jak je znázorněno na obrázku výše. Zlepší se tím výkon chladničky. (Pouze u modelu RB31F***B, RB29F***B, RB37J***G**, RB33J3**9)



- Ponechte dostatečný prostor okolo chladničky pro zajištění dobré cirkulace vzduchu. Spotřeba elektřiny a vaše účty za elektřinu budou nižší.

- Neinstalujte chladničku tam, kde teplota může poklesnout pod 10 °C.
- Zajistěte, aby v případě údržby nebo opravy bylo možné s chladničkou volně manipulovat.



Pokud chladničku instalujete, provádíte její servis nebo uklízíte za chladničkou, vytáhněte přístroj rovně dopředu a po dokončení prací ho zatlačte opět rovně zpět na místo. Přesvědčte se také, že vaše podlaha unese plně naloženou chladničku. Jinak může dojít k poškození podlahy.



Namotejte nadbytečnou napájecí šňůru na zadní stranu chladničky tak, aby se nedotýkala podlahy a zabránilo se jejímu poškození při přemísťování chladničky.

PODLAHA

Pro správnou instalaci musí být chladnička umístěna na pevném a rovném povrchu ve stejné výšce jako podlaha v okolí. Podlaha musí nosnost odpovídat hmotnosti plně naložené chladničky (nebo přibližně 65 kg). Je-li třeba chránit povrch podlahy, vyřízněte velký kus kartónu z krabice a podložte jím chladničku při práci.



- Při tažení nebo tlačení chladničky může dojít k poškození podlahy. Přesunování chladničky po instalaci může poškodit podlahu.

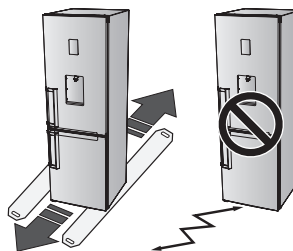

- Během přemísťování chladničky by měl být napájecí kabel připevněn držákem na zadní straně spotřebiče.



VYROVNÁNÍ CHLADNIČKY

Bude-li čelo přístroje poněkud výše než jeho zadní část, dveře lze otevírat a zavírat snadněji.

Případ 1) Spotřebič je nahnutý doleva.

Otáčejte regulačním šroubem levé nohy ve směru šipky, dokud se spotřebič nevyrovná.

Případ 2) Spotřebič je nahnutý doprava.

Otáčejte regulačním šroubem pravé nohy ve směru šipky, dokud se přístroj nevyrovná.

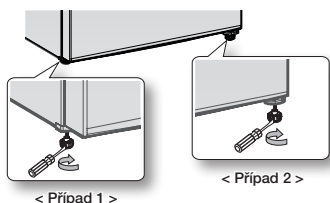

NASTAVENÍ CHLADNIČKY

Nyní, když máte novou chladničku nainstalovanou a na svém místě, jste připraveni ji nastavit a začít využívat všechny její vlastnosti a funkce.

Po dokončení následujících kroků by měla být vaše chladnička plně funkční.

Pokud nebude, nejdříve zkontrolujte napájení nebo zkuste postupovat podle pokynů uvedených v oddílu Odstraňování závad.

Pokud máte jakékoliv další dotazy, kontaktujte servisní centrum společnosti Samsung Electronics.

1. Postavte chladničku na vhodné místo v dostatečné vzdálenosti od stěny. Blíže viz pokyny pro instalaci v této příručce.
2. Před prvním použitím chladničky odstraňte rohové kryty dle obrázku níže. (Kryty slouží k ochraně chladničky během přepravy.)



3. Jakmile připojíte chladničku k elektrické síti, zkontrolujte, že se po otevření dveří rozsvítí vnitřní osvětlení.
4. Nastavte regulátor teploty na nejnižší teplotu a počkejte jednu hodinu. Mraznička by se měla lehce namrazit a motor by měl klidně běžet.
5. Po zapnutí chladničky bude dosažení potřebné teploty trvat několik hodin. Jakmile je dosaženo dostatečně nízké teploty, je možno do chladničky uskladnit potraviny a nápoje.



Po zapojení chladničky se ozve alarm. Stiskněte tlačítko Freezer (mraznička) nebo Fridge (chladnička). (Pouze u modelů s funkcí Coolselect zone pro samostatnou regulaci teploty) Viz strana 19 – „Používání ovládacího panelu.“

používání chladničky

POUŽITÍ OVLÁDACÍHO PANELU

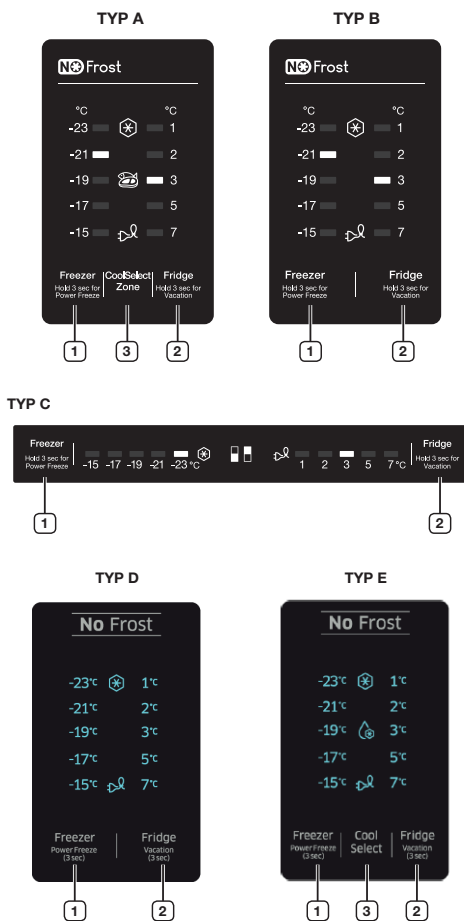

Při každém stisknutí tlačítka se ozve krátký zvukový signál.



Nestisknete-li žádné tlačítko, LED indikátory mrazničky, chladničky a zóny samostatné regulace teploty zhasnou pro dosažení minimální spotřeby energie. Avšak LED indikátory funkce Power Freeze a Vacation zůstanou rozsvícené u odpovídajících funkcí. (Platí pouze pro model RB29****B, RB31****B, RB32****B, RB33J3**9)

1 Mraznička

Stisknutím tlačítka Freezer (mraznička) můžete nastavit požadovanou teplotu mrazničky v rozmezí od -15 °C do -23 °C. Výchozí teplota je nastavena na -19 °C a při každém stisknutí tlačítka Freeze (mrazení) se teplota změní v daném pořadí a na indikátoru teploty se zobrazí požadovaná teplota.

→ -19 °C → -21 °C → -23 °C → -15 °C → -17 °C

Stisknutím tohoto tlačítka po dobu 3 sekund aktivujete funkci Power Freeze.

Rozsvítí se indikátor Power Freeze (☼) a chladnička zkrátí dobu potřebnou ke zmrazení produktů vložených do mrazničky.

Tato funkce bude aktivována 50 hodin a indikátor mrazničky se nebude měnit.

Funkce se automaticky vypne.

Jakmile je proces silného mrazení dokončen, indikátor této funkce zhasne a mraznička se přepne zpět na dříve nastavenou teplotu.

Při použití této funkce se zvýší spotřeba elektřiny.

Nezapomeňte tuto funkci vypnout, když ji nepotřebujete, a přepnout mrazničku zpět do původního nastavení. Tuto funkci je možné deaktivovat stisknutím tlačítka Freezer (mraznička) po dobu 3 sekund.

Pokud potřebujete zmrazit velké množství potravin, aktivujte funkci Fridge (Chladnička) alespoň o 20 hodin dříve.

2 Fridge (chladnička)

Pomocí tlačítka Fridge (chladnička) nastavíte chladničku na požadovanou teplotu mezi 1 °C a 7 °C. Výchozí teplota je nastavena na 3 °C a při každém stisknutí tlačítka Fridge (chladnička) se teplota změní v následujícím pořadí a na indikátoru teploty se zobrazí požadovaná teplota.



Stisknutím a podržením tohoto tlačítka po dobu 3 sekund se aktivuje funkce Vacation (dovolená). Rozsvítí se indikátor funkce Vacation (dovolená) (☞) a chladnička nastaví teplotu pod 17 °C pro minimalizaci spotřeby energie, jestliže odjždíte na delší dovolenou nebo pracovní cestu, případně pokud nepotřebujete chladničku používat. Je-li funkce Vacation aktivována, mraznička zůstane zapnutá. Pokud upravíte teplotu chladničky při aktivované funkci Vacation, tato funkce se automaticky deaktivuje. Před použitím funkce Vacation musíte vyjmout potraviny z chladničky.



Je-li aktivována funkce Vacation (dovolená), funkce Coolselect Zone není aktivní. Funkce Vacation je deaktivována, funkce Coolselect Zone se aktivuje.

3 Coolselect Zone (zóna samostatně regulované teploty)

Stisknutím tlačítka Coolselect Zone můžete aktivovat funkci Coolselect Zone (zóna se samostatně regulovanou teplotou). Rozsvítí se indikátor Coolselect Zone (☞) a můžete do chladničky uložit maso a ryby. Dalším stisknutím tlačítka Coolselect Zone indikátor Coolselect Zone (☞) zhasne a můžete do chladničky uložit zeleninu.



Je-li aktivována funkce Vacation (dovolená), tlačítko Coolselect Zone není aktivní.

Alarm teploty (Pouze u modelů s funkcí Coolselect zone, RB37J5**9**, RB37J5**5**)

- Je-li v oddílu mrazničky příliš vysoká teplota v důsledku výpadku dodávky elektrické energie, LED indikátory teploty blikají a spustí se alarm teploty. Vypnete je stisknutím tlačítka Freezer (mraznička) nebo Fridge (chladnička).
- Toto varování se může objevit v těchto případech:
 - Při zapnutí chladničky.
 - Je-li v oddílu mrazničky příliš vysoká teplota kvůli výpadku elektrické energie.

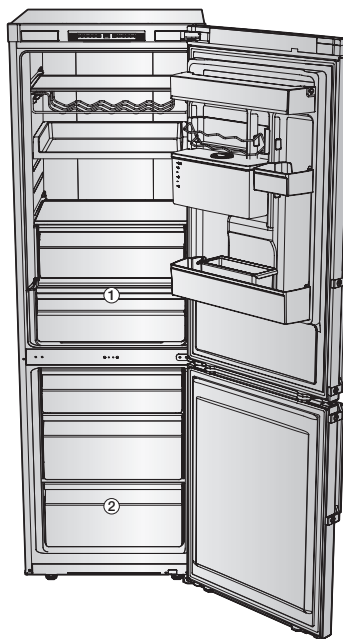

- Některé části vybavení, například zásobník na vodu nebo zóna volitelného chlazení (1) se mohou lišit a nemusí být u některých modelů k dispozici.
- Ovoce a zelenina mohou v přihrádkách Cool Select Zone a Fresh Zone zmraznout. (volitelné)
- Pro rychlé zmrazení velkého množství potravin můžete použít zásuvku zcela dole (2), ve které jsou potraviny zvláště rychle zmrazeny.

DOPLŇKOVÁ PŘIHRÁDKA



Je-li k modelu dodávána přídatná police, můžete odstranit všechny zásuvky kromě spodní zásuvky (2) a umístit přídatnou polici hned nad spodní zásuvku.

Tento zásah neovlivní tepelné ani mechanické vlastnosti chladničky.

Uvedený užitečný objem mrazničky je vypočítán po vyjmutí těchto dílů u modelů s přídatnou polici.



POUŽÍVÁNÍ SLOŽITELNÉ POLICE (V ZÁVISLOSTI NA MODELU)

V případě, že chcete do chladničky vložit vyšší předměty, je možné tuto polici složit a vysoký předmět umístit na polici pod ní.

1. Polici mírně nadzvedněte a zasuňte dovnitř.
2. Zatáhnutím polici opět plně vysunete do standardní délky.

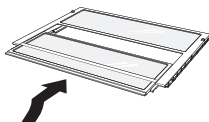

UPOZORNĚNÍ

Složitelná police může z chladničky vypadnout – při použití a čištění dávejte pozor.

FUNKCE ODDÍLU MRAZNIČKY

Značka zmrazených potravin na dveřním panelu

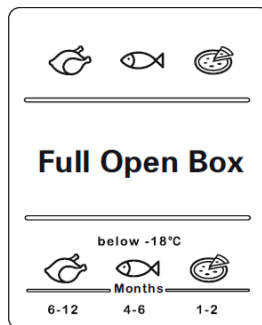

Čísla nad symboly označují povolenou dobu uchovávání daného produktu v měsících.

Při nákupu mražených produktů si přečtěte datum výroby nebo spotřeby na obalu.

Mražení potravin

Zmrazujte pouze čerstvé a nepoškozené potraviny. Potraviny, které mají být zmrazeny, neukládejte k již zmraženým potravinám. Chcete-li, aby potraviny neztrácely svoji chuť a nevysušovaly se, umístěte je do vzduchotěsných kontejnerů.

Správný postup balení potravin:

1. Vložte potraviny do obalu.
2. Vytlačte všechnu vzduch.
3. Utěsňte obal.
4. Označte na obalu jeho obsah a datum.

Následující produkty nejsou vhodné k balení potravin:

Balící papír, voskový papír, celofán, sáčky na odpadky a použité nákupní tašky.

K balení potravin jsou vhodné tyto produkty:

Plastová fólie, polyetylenová vyfukovaná fólie, hliníková fólie a nádoby do mrazničky k kovu. Tyto výrobky můžete zakoupit u svého prodejce.

Tyto produkty jsou vhodné k utěsnění zabalených potravin:

Gumové pásky, plastové svorky, motouzy, lepicí páska odolná proti nízké teplotě nebo podobné. Sáčky a polyetylenovou vyfukovanou fólii lze utěsnit pomocí fólie.

Doba skladovatelnosti zmražených potravin

Možná doba skladování závisí na druhu potravin. Při teplotě -18 °C činí:

- Čerstvá drůbež (celé kuře), čerstvé maso (stejky, řízků) : do 12 měsíců
- Ryby (lible ryby, vařené ryby), čerstvé krevety, mušle nebo chobotnice: do 6 měsíců
- Pizza, uzeniny: do 2 měsíců

Doba uchování je uvedena dle webových stránek FDA (<http://www.fda.gov/>).



- Nedodržíte-li tuto dobu uchování, utrpíte otravu potravinami.

Nákup a uchování hluboce zmražených potravin

Při nákupu zmražených potravin zkontrolujte:

- Zda není poškozen obal.
- Datum spotřeby.
- Teplota uvnitř mrazničky v supermarketu by měla být -18 °C nebo nižší. V opačném případě se doba skladovatelnosti zmražených potravin zkracuje.
- Hluboce zmražené potraviny nakupujte jako poslední. Zabalte potraviny do novin nebo je vložte do chladicí tašky a odnesete domů.
- Doma vložte hluboce zmražené potraviny ihned do mrazničky. Zmražené potraviny zkonzumujte před uplynutím data spotřeby.

Rozmrazování potravin

Zvolte některou z těchto možností podle typu a druhu použití:

- Při pokojové teplotě.
- V chladničce.
- V elektrické troubě s použitím nebo bez použití horkovzdušného ventilátoru.
- V mikrovlnné troubě.



Nezmrazujte potraviny, které se začínají rozmrazovat nebo jsou již rozmrazeny. Potraviny nelze znovu zmrazovat, dokud nejsou připraveny (uvařeny nebo usmaženy).

Neuchovávejte zmražené produkty déle než do konce maximální doby skladovatelnosti.

22_ používání

POUŽÍVÁNÍ ZÁSOBNÍKU VODY (V ZÁVISLOSTI NA MODELU)

Ze zásobníku vody můžete pohodlně získat chlazenou vodu, aniž byste museli otevírat dveře chladničky.

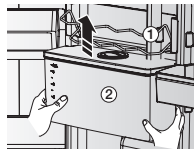
- Zdvihnete držák na plechovky (1).
 - Nadzvednete a vytáhnete nádobu na vodu (2).
- 
- Uchopte držadla po obou stranách, aby bylo možno zvednout nádobu na vodu.
 - Před prvním použitím nádoby na vodu očistěte její vnitřek.
 - Naplňte nádobu vodou a zajistěte, aby byla ve stabilní poloze, která umožní delší odběr vody.
 - Naplňte nádobu na 4,5 l. Pokud ji naplníte více, může voda při uzavírání víka přetéct.
 - Jestliže voda po prvním naplnění nádrže odkapává, odlijte přibližně 500 ml.
 - Nádobu není možné plnit vodou, pokud je umístěna v chladničce.

- Postup 1
- Doplňte vodu po zvednutí kulatého víčka ve směru šípky.



- Postup 2
- Doplňte vodu po uchopení a nadzvednutí velkého víčka.

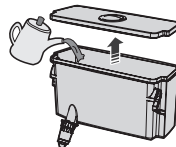

Při montáži nádoby na vodu po čištění zkontrolujte kohout dávkovače. Mohlo by dojít k úniku vody.

- Po vložení nádoby s vodou chladničku zavřete.
- Po zavření dveří se ujistěte, že se kohoutek zásobníku nachází vně.



UPOZORNĚNÍ

Upevněte nádobu na vodu dobře ke dveřím chladničky. Pokud tak neučiníte, nádoba nemusí správně fungovat. Nepoužívejte chladničku bez nádoby na vodu. V opačném případě může dojít ke snížení účinnosti.



UPOZORNĚNÍ

Nádobu na vodu lze plnit pouze vodou (minerální nebo čistou).

- Vložte sklenici pod výstup vody a zlehka ji zatlačte na páku zásobníku na vodu. Ujistěte se, že je sklenice v ose s dávkovačem, aby z ní voda nevystříkla ven.



UPOZORNĚNÍ

Zkontrolujte, zda je uzamykací zařízení nastaveno do polohy „odemknuto“. Vodu lze odebírat pouze při tomto nastavení.

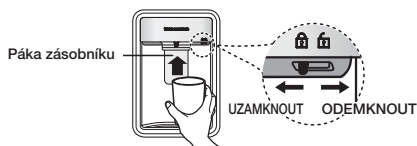

UYJMUTÍ VNITŘNÍCH SOUČÁSTÍ

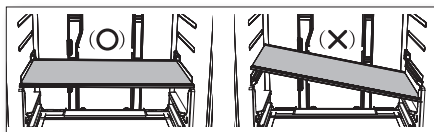

UPOZORNĚNÍ

Při montáži umístěte police chladničky do správné polohy, a ne naopak. Mohlo by dojít ke zranění nebo materiální škodě.



Při zasouvání polic zpět do chladničky dbejte na to, aby strana s nápisem „Front“ (přední strana) byla otočena směrem k přední straně chladničky.

Police

Jemně zdvihněte polici oběma rukama a vytáhněte ji směrem k sobě. (Sklenná police)



UPOZORNĚNÍ

Ne vkládejte police obráceně. Hrozí jejich pád.

Dveřní přihrádky

Pevně uchopte dveřní přihrádku oběma rukama, jemně ji zdvihněte a vyjměte.



Zásobník na vodu

Zdihněte držák plechovek a poté pevně uchopte zásobník na vodu oběma rukama, opatrně jej zdihněte a vyjměte.

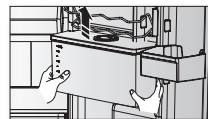

Některé modely nemusí být vybaveny zásobníkem na vodu.

Zásuvky

Vytáhněte zásuvky zcela ven, pak je mírně zdvihněte a vyjměte.



- Jestliže dojde k zaseknutí zásuvek do dveří, vyjměte zásuvku jejím nadzdvihnutím po vyjmutí polic.

ČIŠTĚNÍ CHLADNIČKY



VÝSTRAHA

K čištění nepoužívejte benzen, ředidlo ani prostředky obsahující chlór. Mohly by poškodit povrch chladničky a vytvořit riziko vzniku požáru.



UPOZORNĚNÍ

Pokud je chladnička zapojena do sítě, nestříkejte na ni vodu, protože by mohlo dojít k úrazu elektrickým proudem. Nepoužívejte k čištění chladničky benzen, ředidlo ani čisticí prostředky na automobil, hrozí riziko vzniku požáru.

1. Odpojte chladničku ze sítě.
2. Lehce navlhčete měkkou bezvlasovou nebo papírovou utěrku vodou.



Nepoužívejte k čištění chladničky žádný saponát, protože by mohlo dojít k narušení barvy či poškození chladničky.

3. Otírejte vnitřní a vnější povrch chladničky, dokud nebude čistý a suchý.
4. Zapojte chladničku do sítě.



Pokud z dávkovače neteče voda, zatlačte lehce na horní stranu zásobníku na vodu.



VÝMĚNA LED ŽÁROVKY

Když přestanou fungovat vnitřní nebo vnější indikátory LED, nedemontujte kryt indikátoru ani indikátor sami.



Obraťte se na servisní zástupce.

změna směru otevírání dveří (volitelné)

OBRÁCENÍ MADLA DVEŘÍ (VOLITELNÁ MOŽNOST)

Před obrácením dveří chladničky odpojte přívod napájení. Společnost Samsung doporučuje, aby obrácení dveří prováděly pouze jí schválené servisní firmy. Tento úkon se provádí na náklady zákazníka.





Jakékoli poškození způsobené pokusem o obrácení otevírání dveří není zahrnuto do záruky poskytované výrobcem přístroje.

Jakékoli požadované opravy související s výše uvedeným poškozením budou provedeny na náklady zákazníka.

1. Před obrácením dveří chladničky zkontrolujte, zda je chladnička odpojena od přívodu elektrického proudu a jsou z ní vyjmuty veškeré potraviny.
2. Nemá-li zákazník jistotu, že bude schopen postupovat dle pokynů v tomto návodu, musí se obrátit na kvalifikovaného servisního technika společnosti Samsung, který tuto změnu provede.
3. Nezapojujte chladničku bezprostředně po obrácení dveří, ale před zapojením počkejte alespoň jednu hodinu.

Potřebné nástroje

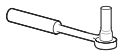
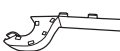
Nejsou dodávány		
		
Křížový šroubovák (+)	Plochý šroubovák (-)	11 mm klíč (na osu závěsu)

Nejsou dodávány	Přídavná součást	
		
Nástrčný klíč 8 mm (na šrouby)	Kryt závěsu / Krytka	

Demontáž dveří mrazničky

1. Odstraňte kryt kabelů dveří.

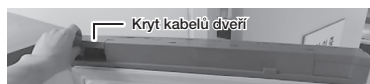

Pouze u modelu * RB37*



2. Odstraňte zarážku dveří.



Pouze u modelu * RB37*



3. Odstraňte kryt závěsu a nastrčte háček dle obrázků níže.
 - Vložte dovnitř plochý šroubovák a umístěte jej zpět dle obrázku #1.
 - Dle obrázku #2 nadzvedněte kryt a zatlačte háček dle obrázku #3. (Dbejte na to, abyste přílišnou silou nepoškodili dráty vedoucí v krytu závěsu)
 - Proveďte demontáž zatlačením na část A v obrázku #4 rukou dle obrázku #5.

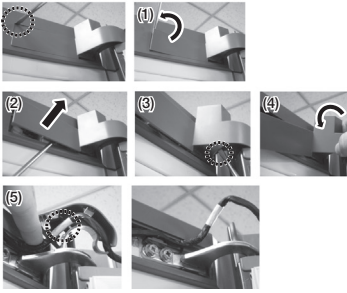

4. Odpojte přípojku kabelů dveří chladničky. (Pouze u modelů s externím displejem).

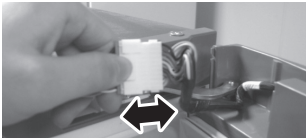

5. Odšroubujte šrouby. (V průběhu demontáže dbejte na to, abyste dveře neupustili.)

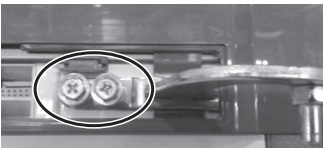

6. Opatrným nadzvednutím vysuňte dveře z prostředního závěsu.

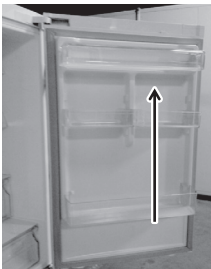

 Dveře jsou těžké. Při manipulaci s nimi dávejte pozor, abyste předešli zranění.

26_ používání

7. Demontujte prostřední závěs odšroubováním šroubů pomocí šroubováku Phillips (+).



 Abyste předešli vypadnutí dveří mrazničky, podržujte je.

8. Opatrným nadzvednutím vysuňte dveře mrazničky ze spodního závěsu.



 **UPOZORNĚNÍ** Dveře jsou těžké. Při manipulaci s nimi dávejte pozor, abyste předešli zranění.

9. Přemístěte rukojeti z levé strany na pravou. Odšroubujte šrouby ze spodní pravé strany samozavíracího mechanismu dveří chladničky a mrazničky a přemístěte je z pravé na levou stranu. (Samozavírací mechanismus, jednotlivé šrouby.)



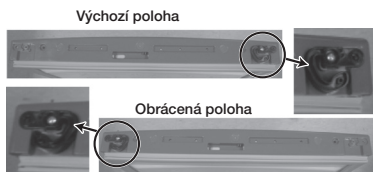

10. Odstraňte kryt a šrouby pomocí plochého šroubováku (-).

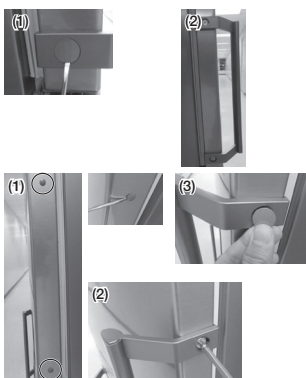

 Odstraňte kryt pomocí plochého šroubováku (-) a proveďte montáž rukojeti a krytu rukojeti.

 **UPOZORNĚNÍ** Během demontáže krytu dávejte pozor, aby nedošlo k jeho poškrábání.

11. Nasaďte kryt zpět.



12. Změňte polohu závrtného šroubu a krytu. Vytáhněte jej pomocí úzkého plochého šroubováku.



 **UPOZORNĚNÍ** Během procesu dbejte zvýšené pozornosti, abyste předešli zranění.

13. Opatrně položte chladničku na zadní stranu. Odšroubujte nohu (proti směru hodinových ručiček) a spodní závěs.



 Při manipulaci s chladničkou umístěte pod chladničku velký kus kartonu jako ochranu chladničky před poškozením.

14. Smontujte prostřední závěs pomocí šroubováku Phillips (+). (Před montáží středového závěsu osadte podložku směrem nahoru.)

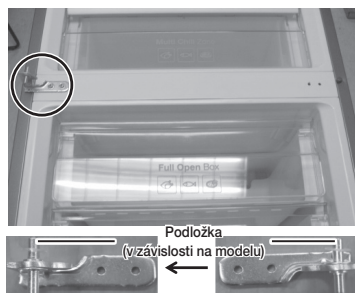

15. Vyměňte polohu spodního závěsu a nohy.
(Zprava -> doleva)

Zasadte dveře mrazničky do prostředního závěsu a smontujte spodní závěs.

- Demontujte samozavírací mechanismus a osu závěsu.
- Opětovně smontujte samozavírací mechanismus a osu závěsu dle obrázku.

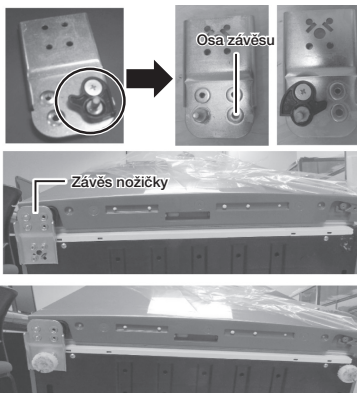

16. Sejměte z ovládacího panelu kryt dle obrázku (1).

Odšroubujte šroub a demontujte ovládací panel (2), vyměňte polohu zapojení kabelů (3) na opačnou stranu dveří chladničky (pouze u modelů s displejem ve dveřích).

Pomocí šroubu opětovně smontujte ovládací panel dle obrázku (4).

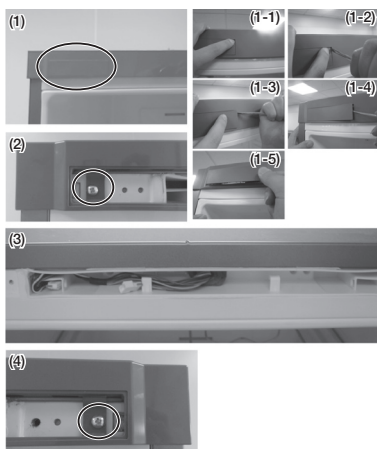

17. Změňte připojení kabelů dveří na opačnou stranu dle obrázku.



18. Pomocí klíče 11 mm vysuňte osu horního závěsu.

Otočte horní závěs a opětovně vložte osu horního závěsu.



19. Nastavte horní závěs tak, aby byl otvor o něco větší, a následně připevněte dveře chladničky vytážením závěsu.

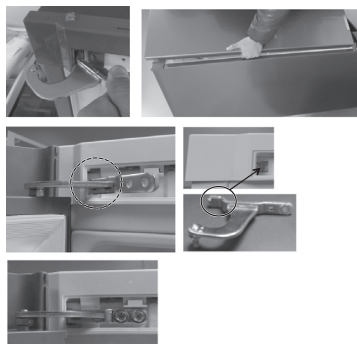

Postup montáže

1. Smontujte horní závěs dveří chladničky.
2. Smontujte prostřední závěs dveří chladničky.
3. Připevněte ke spotřebiči horní závěs.
4. Přišroubujte šroub.

20. Vložte kabel a připojte jej k ovládacímu panelu. Prostrčte kabel krytem závěsu a umístěte bílou část tak, aby její pozice odpovídala obrázku (1). Umístěte držák tak, aby odpovídal pozici dle obrázku níže (2).

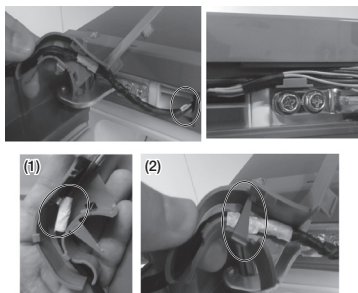

Pouze u modelu * RB37*

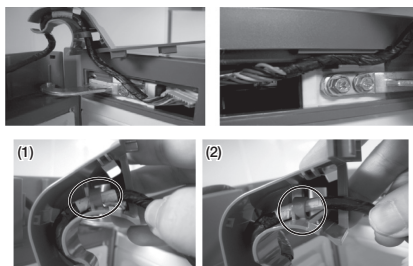

Pouze u modelů s externím displejem.

21. Připevněte k příslušnému závěsu jeho kryt.



Pouze u modelu * RB37*

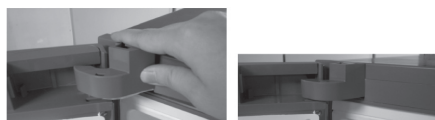

22. Připevněte na zadní stranu zarážku dveří (přídavnou součástku).

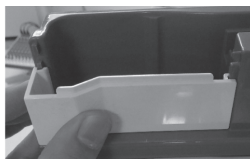

Pouze u modelu * RB37*



23. Vložte na vrchní stranu dveří chladničky kryt kabelů dveří a zatlačte jej na své místo. Zkontrolujte, zda se kabely nacházejí na zadní straně krytu kabelů dveří.

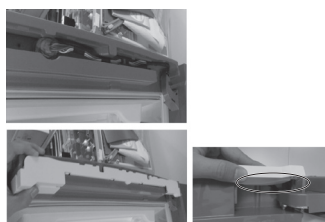

Pouze u modelu * RB37*

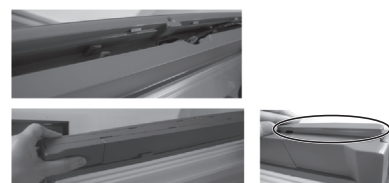

24. Nasadte kryt panelu zpět.

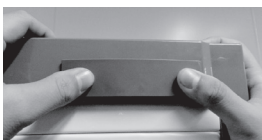

25. Sejměte těsnění chladničky a mrazničky, otočte je o 180° a připevněte je zpět.

Zkontrolujte, zda je těsnění patřičně upevněno. V opačném případě může docházet k vytváření kondenzace, což nepříznivě ovlivňuje výkon spotřebiče.



26. Zkontrolujte, zda se dveře správně dovírají.



Při obrácení dveří mrazničky sejměte těsnění dveří a vnitřní levé těsnění (**A**). Poté nasadte vnitřní těsnění vpravo (**B**). Otočte těsnění dveří mrazničky o 180° a nasadte jej.
(Pouze u modelu RB29****B, RB31****B, RB32****B, RB33J3**9)

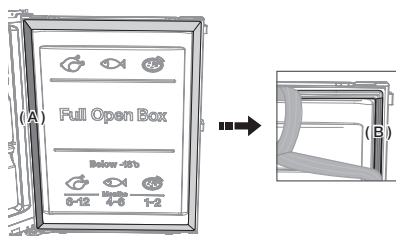

odstraňování závad

ZÁVADA	ŘEŠENÍ
Spotřebič nefunguje nebo má příliš vysokou teplotu.	<ul style="list-style-type: none">• Zkontrolujte, zda je přívodní kabel řádně připojen k síti.• Je na čelním ovládacím panelu nastavena správná hodnota teploty?• Není přístroj vystaven přímým slunečním paprskům nebo umístěn v blízkosti tepelného zdroje?• Není zadní část chladničky příliš blízko u stěny?
Potraviny v chladničce jsou zmrzlé.	<ul style="list-style-type: none">• Je na ovládacím panelu nastavena nejnižší hodnota teploty?• Není okolní teplota příliš nízká?
Přístroj vydává neobvyklé zvuky.	<ul style="list-style-type: none">• Zkontrolujte, zda je spotřebič umístěn na stabilní a rovné podlaze.• Není zadní část chladničky příliš blízko u stěny?• Nezapadly za chladničku nebo pod ni nějaké předměty?• Pochází hluk z kompresoru přístroje?• Tikavý zvuk je způsoben roztahováním a smršťováním součástek přístroje.
Přední rohy a strany přístroje jsou horké a začíná se tvořit kondenzace.	<ul style="list-style-type: none">• V předních rozích přístroje jsou umístěny tepelné izolační trubky, které zabraňují tvorbě kondenzace. Jestliže okolní teplota v místnosti stoupne, stěny mohou být na dotek teplé. V žádném případě se nejedná o závadu.• Při velmi vlhkém počasí může docházet k tvorbě kondenzace na vnějších stěnách chladničky, způsobené stykem vlhkého vzduchu s chladným povrchem stěn.
Je slyšet bublající kapalinu.	<ul style="list-style-type: none">• Tento hluk je způsoben průtokem chladicího média uvnitř přístroje.
V chladničce je nepříjemný zápach.	<ul style="list-style-type: none">• Nejsou v chladničce nějaké zkažené potraviny?• Ujistěte se, že potraviny, které jsou značně cítit (například ryby), jsou hermeticky zabaleny.• Chladničku pravidelně čistěte a vyhazujte jakékoliv zkažené nebo podezřelé potraviny.
Na stěnách přístroje se tvoří jinovatka.	<ul style="list-style-type: none">• Jsou otvory pro vývod vzduchu zakryty potravinami uschovanými v chladničce?• Rozmístěte uskladněné potraviny tak, aby mezi nimi byl dostatečný prostor pro cirkulaci vzduchu.• Dovírají správně dveře?
Na vnitřních stěnách přístroje a v okolí oddělení zeleniny se tvoří kondenzace.	<ul style="list-style-type: none">• Zabalili jste správně potraviny s vysokým obsahem vody? Nezůstaly dveře příliš dlouho otevřené?• Skladujte potraviny v nádobách s víkem nebo ve speciálních kontejnerech.

Maxima pokojové teploty

Tento přístroj je koncipován pro provoz v pokojové teplotě odpovídající jeho teplotní třídě vyznačené na technickém štítku.

Třída	Symbol	Rozsah pokojové teploty (°C)
		IEC 62552 (ISO 15502)
Chladné pásmo	SN	+10 až +32
Mírné pásmo	N	+16 až +32
Subtropické pásmo	ST	+16 až +38
Tropické pásmo	T	+16 až +43



Teploty uvnitř výrobku mohou být ovlivňovány různými faktory, například umístěním chladničky/mrazničky, okolní teplotou a četností otvírání dveří.

Nastavte teplotu tak, aby tyto vlivy byly kompenzovány.

**Správná likvidace výrobku
(Elektrický a elektronický odpad)**

Czech Republic



(Platí pro země s odděleným systémem sběru)

Toto označení na výrobku, jeho příslušenství nebo dokumentaci znamená, že výrobek a jeho elektronické příslušenství (například nabíječku, náhlavní sadu, USB kabel) je po skončení životnosti zakázáno likvidovat jako běžný komunální odpad. Možným negativním dopadům na životní prostředí nebo lidské zdraví způsobeným nekontrolovanou likvidací zabráníte oddělením zmíněných produktů od ostatních typů odpadu a jejich zodpovědnou recyklací za účelem udržitelného využívání druhotných surovin.

Uživatelé z řad domácností by si měli od prodejce, u něhož produkt zakoupili, nebo u příslušného městského úřadu vyžádat informace, kde a jak mohou tyto výrobky odevzdat k bezpečné ekologické recyklaci.

Podnikoví uživatelé by měli kontaktovat dodavatele a zkontrolovat všechny podmínky kupní smlouvy. Tento výrobek a jeho elektronické příslušenství nesmí být likvidován spolu s ostatním průmyslovým odpadem.

Více Informací o ochraně životního prostředí a regulační povinnosti týkající se konkrétních výrobků společnosti Samsung, např. REACH, naleznete na webové stránce: samsung.com/uk/aboutsamsung/samsungelectronics/corporatecitizenship/data_corner.html

Kontaktujte SAMSUNG WORLD WIDE

Pokud máte otázky týkající se výrobků Samsung, kontaktujte středisko Samsung pro péči o zákazníky.

Samsung Electronics Czech and Slovak, s.r.o. V Parku 2323/14, 148 00 - Praha 4
800 - SAMSUNG (800-726786)
www.samsung.com/cz/support



SECZ

RB28F*
RB29F*
RB29H*
RB30F*
RB31F*
RB31H*
RB32F*
RB33F*
RB34F*
RB39F*
RB30J3*
RB33J3*
RB37J*

Chladnička návod na použitie

Slovenčina

Predstavte si tie možnosti

Ďakujeme, že ste si kúpili výrobok spoločnosti Samsung.

Samostatne stojaci spotrebič

SAMSUNG

bezpečnostné informácie

BEZPEČNOSTNÉ INFORMÁCIE

- Pred použitím spotrebiča si pozorne prečítajte tento návod a odložte si ho na nahliadnutie.
- Tento spotrebič používajte iba na účel, na ktorý je určený podľa popisu v tomto návode. Tento spotrebič nie je určený na používanie osobami (vrátane detí) s obmedzenými fyzickými, zmyslovými alebo mentálnymi schopnosťami alebo nedostatkom skúseností a vedomostí, ak dohľad alebo pokyny k používaniu spotrebiča nezabezpečuje osoba zodpovedná za ich bezpečnosť.
- Tento spotrebič môžu používať deti vo veku 8 rokov a staršie a osoby so zníženými fyzickými či mentálnymi schopnosťami alebo nedostatkom skúseností a znalostí, ak sú pod dozorom alebo boli poučené o používaní spotrebiča bezpečným spôsobom a chápu spojené riziká. Deti sa so spotrebičom nesmú hrať. Čistenie a údržbu vykonávanú používateľom











nesmú vykonávať deti bez dozoru.

- Varovania a dôležité bezpečnostné pokyny v tomto návode sa nevzťahujú na všetky možné stavy a situácie, ktoré sa môžu vyskytnúť. Pri inštalácii, údržbe a používaní spotrebiča musíte postupovať uvážlivo, pozorne a starostlivo.
- Keďže nasledovné pokyny na prevádzku sa vzťahujú na rôzne modely, charakteristika vašej chladničky sa môže mierne líšiť od popisu v tomto návode.
Ako chladivo sa používa R-600a alebo R-134a.
Ak chcete zistiť, ktoré chladivo sa používa vo vašej chladničke, pozrite si štítok kompresora na zadnej strane spotrebiča alebo výkonový štítok vo vnútri chladničky. Ak tento produkt obsahuje horľavý plyn (chladivo R-600a), ohľadom bezpečnej likvidácie tohto produktu sa obráťte na miestne úrady.
- Aby sa zabránilo vzniku horľavej zmesi plynu a vzduchu v prípade netesnosti chladiaceho okruhu, veľkosť

miestnosti, v ktorej sa spotrebič môže umiestniť, závisí od množstva použitého chladiva.

- Nikdy nezapínajte spotrebič, ktorý má znaky poškodenia. V prípade pochybností sa obráťte na svojho predajcu. Miestnosť musí mať veľkosť 1 m³ na každých 8 g chladiva R-600a vo vnútri spotrebiča. Množstvo chladiva vo vašom konkrétnom spotrebiči je uvedené na identifikačnom štítku vo vnútri spotrebiča.
- Chladivo striekajúce z trubiek sa môže zapáliť alebo spôsobiť poranenie očí. Ak z trubky vyteká chladivo, vyhýbajte sa otvoreným plameňom a všetko horľavé presuňte do bezpečnej vzdialenosti od výrobku a ihneď miestnosť vyvetrajte.
- V opačnom prípade môže nastať požiar alebo výbuch.
- V tomto spotrebiči neuchovávajte výbušné látky, ako napríklad spreje s horľavým hnacím plynom.

Dôležité bezpečnostné symboly a upozornenia:

 VAROVANIE	Riziká alebo nebezpečné postupy, ktoré môžu viesť k závažnému poraneniu alebo usmrteniu.
 POZOR	Riziká alebo nebezpečné postupy, ktoré môžu viesť k menšiemu poraneniu alebo škode na majetku.
	Nepokúšajte sa.
	Nedemontujte.
	Nedotýkajte sa.
	Dôsledne dodržujte pokyny.
	Odpojte zástrčku zo zásuvky.
	Uistite sa, či je zariadenie uzemnené, aby sa zabránilo úrazu elektrickým prúdom.
	Zavolajte do kontaktného centra a požiadajte o pomoc.
	Poznámka.

Účelom týchto varovných znakov je zabrániť poraneniu vás a iných osôb. Dôsledne sa nimi riadte. Po prečítaní tejto časti si ju odložte na bezpečné miesto na nahliadnutie v budúcnosti.



DÔLEŽITÉ VAROVANIA TÝKAJÚCE SA PREPRAVY A MIESTA ULOŽENIA

-  Pri preprave a inštalácii spotrebiča dávajte pozor, aby sa nepoškodili žiadne diely chladiaceho okruhu.
- Chladivo vytekajúce z trubiek sa môže zapáliť alebo spôsobiť poranenie očí. Ak sa zistí netesnosť, vyhýbajte sa otvoreným plameňom alebo potenciálnym zdrojom vznietenia a nechajte miestnosť, v ktorej sa spotrebič nachádza, niekoľko minút vyvetrať.
- Tento spotrebič obsahuje malé množstvo izobutánového chladiva (R-600a), prírodného plynu s vysokou environmentálnou kompatibilitou, ktorý je však tiež horľavý. Pri preprave a inštalácii spotrebiča dávajte pozor, aby sa nepoškodili žiadne diely chladiaceho okruhu.



DÔLEŽITÉ VAROVANIA TÝKAJÚCE SA INŠTALÁCIE

- ☐ • Poškodená izolácia elektrických dielov môže spôsobiť úraz elektrickým prúdom alebo požiar.
- Túto chladničku neumiestňujte na priame slnečné svetlo a nevystavujte teplu zo sporákov, ohrievačov alebo iných spotrebičov.
- Nezapájajte niekoľko spotrebičov do jednej lišty s viacerými zásuvkami. Chladnička sa musí vždy zapojiť do vlastnej samostatnej elektrickej zásuvky s menovitým napätím podľa výkonového štítu.
- Tým sa zabezpečí najlepší výkon a zabráni preťaženiu domových elektrických obvodov, ktoré môže spôsobiť riziko požiaru z prehriatych káblov.
- Ak je stenová zásuvka uvoľnená, nezasúvajte do nej zástrčku.
- Vzniká riziko úrazu elektrickým prúdom alebo požiaru.
- Nepoužívajte kábel, na ktorom sú vidieť praskliny alebo poškodenie odretím po jeho

dĺžke alebo na niektorom konci.

- Napájací kábel neťahajte ani nadmerne neohýbajte.
 - Napájací kábel nekrúťte ani neuväzujte.
 - Napájací kábel nezavesujte na kovový predmet, na napájací kábel nepokladajte ťažký predmet, nekladajte napájací kábel medzi predmety a nezatláčajte do priestoru za spotrebičom.
 - Pri presune chladničky dávajte pozor, aby ste po napájanom kábli neprešli alebo ho nepoškodili.
 - Môže to viesť k úrazu elektrickým prúdom alebo požiaru.
 - V blízkosti chladničky nepoužívajte aerosóly.
 - Použitie aerosólov v blízkosti chladničky môže spôsobiť výbuch alebo požiar.
 - Napájací kábel nadmerne neohýbajte ani naň neumiestňujte ťažké predmety.
-
- ★ • Táto chladnička sa pred použitím musí riadne nainštalovať a umiestniť podľa návodu.
 - Chladničku neinštalujte na

vlhkom mieste a neumiestňujte na mieste, kde sa môže dostať do kontaktu s vodou.

- Poškodená izolácia elektrických dielov môže spôsobiť úraz elektrickým prúdom alebo požiar.
- Pripojte zástrčku v správnej polohe s káblom visiacim dole.
- Ak zástrčku pripojíte naopak, kábel sa môže odseknúť a spôsobiť požiar alebo úraz elektrickým prúdom.
- Dajte pozor, aby zástrčku nerozdrvila alebo nepoškodila zadná časť chladničky.
- Pri presune chladničky dávajte pozor, aby ste po napájanom kábli neprešli alebo ho nepoškodili.
- Vzniká tým riziko požiaru.
- Obalové materiály udržiajte mimo dosahu detí.
- Ak si ich deti dajú na hlavu, vzniká riziko usmrtenia zadusením.
- Spotrebič sa musí umiestniť tak, aby bol možný prístup k zástrčke.
- V opačnom prípade môže nastať úraz elektrickým prúdom alebo požiar z dôvodu presakovania elektrického prúdu.

- Tento spotrebič neinštalujte v blízkosti ohrievača, horľavého materiálu.
- Spotrebič neinštalujte na vlhkom, mastnom alebo prašnom mieste, na mieste vystavenom priamemu slnečnému svetlu a vode (dažďu).
- Tento spotrebič neinštalujte na mieste, kde môže unikať plyn.
- Môže to viesť k úrazu elektrickým prúdom alebo požiaru.
- Ak je v chladničke nejaký prach alebo voda, vytiahnite zástrčku a obráťte sa na svoje servisné stredisko spoločnosti Samsung Electronics.
- V opačnom prípade vzniká riziko požiaru.
- Na spotrebič nestúpajte a neumiestňujte naň predmety (ako napríklad bielizeň, zapálené sviečky, zapálené cigarety, riady, chemikálie, kovové predmety, atď.).
- Môže to viesť k úrazu elektrickým prúdom, požiaru, problémom s výrobkom alebo poraneniu.



- Tento spotrebič musí byť riadne uzemnený.
- Spotrebič neuzemňujte k

plynovej trubke, plastovej vodnej trubke alebo telefónnemu vedeniu.

- Chladničku musíte uzemniť, aby sa zabránilo únikom prúdu alebo úrazom elektrickým prúdom spôsobeným únikom prúdu z chladničky.
- To môže viesť k úrazu elektrickým prúdom, požiaru, výbuchu alebo problémom s výrobkom.
- Napájací kábel nikdy nezapájajte do zásuvky, ktorá nie je správne uzemnená, a uistite sa, či je v súlade s miestnymi a celoštátnymi predpismi.

-  • Ak je napájací kábel poškodený, musí ho vymeniť výrobca, jeho servisný zástupca, prípadne osoba s podobnou kvalifikáciou, aby sa predišlo nebezpečenstvu.
- Poistku na chladničke musí vymeniť kvalifikovaný technik alebo servisná spoločnosť.
- V opačnom prípade môže nastať úraz elektrickým prúdom alebo zranenie.



UPOZORNENIA TÝKAJÚCE SA INŠTALÁCIE



- Vetracie otvory v kryte spotrebiča alebo montážnej konštrukcii nechajte bez prekážok.
- Po inštalácii nechajte spotrebič stáť 2 hodiny.
- Inštaláciu alebo akýkoľvek servis tohto spotrebiča odporúčame zveriť kvalifikovanému technikovi alebo servisnej spoločnosti.
- V opačnom prípade môže nastať úraz elektrickým prúdom, požiar, výbuch, problémy s výrobkom alebo poranenie.



DÔLEŽITÉ VAROVANIA TÝKAJÚCE SA POUŽÍVANIA



- Nedotýkajte sa napájacieho kábla mokrými rukami.
- Môže to viesť k úrazu elektrickým prúdom.
- Na spotrebič neukladajte žiadne predmety.
- Keď otvoríte alebo zatvoríte dvere, predmety môžu spadnúť a spôsobiť zranenie a/alebo poškodenie materiálu.

bezpečnostné informácie _07

- Na chladničku neukladajte predmety naplnené vodou.
 - Ak sa rozleje, vzniká riziko požiaru alebo úrazu elektrickým prúdom.
 - Nedotýkajte sa vnútorných stien mrazničky ani produktov, ktoré sú uložené v mrazničke, mokrými rukami.
 - Môže to spôsobiť omrzliny.
 - V blízkosti chladničky nepoužívajte a neumiestňujte žiadne látky citlivé na teplotu, ako napríklad horľavé spreje, horľavé predmety, suchý ľad, lieky alebo chemikálie. V chladničke neuchovávajte prchavé alebo horľavé predmety alebo látky (benzén, riedidlo, propánový plyn, alkohol, éter, skvapalnený ropný plyn a iné podobné produkty, atď.).
 - Táto chladnička je určená len na uskladnenie potravín.
 - Môže to viesť k úrazu požiaru alebo výbuchu.
 - V chladničke neskladujte farmaceutické produkty, vedecké materiály alebo produkty citlivé na teplotu.
 - V chladničke sa nesmú skladovať produkty, ktoré si vyžadujú presnú reguláciu teploty.
- Do chladničky/mrazničky neumiestňujte ani v nich nepoužívajte elektrické spotrebiče, ak nie sú typu odporúčaného výrobcom.
 - Ak budete cítiť chemický zápach alebo dym, ihneď vyťahnite zástrčku a obráťte sa na servisné stredisko spoločnosti Samsung Electronics.
 - Ak je v chladničke nejaký prach alebo voda, vyťahnite zástrčku a obráťte sa na servisné stredisko spoločnosti Samsung Electronics.
 - V opačnom prípade vzniká riziko požiaru.
 - Ak sa zistí únik plynu, vyhýbajte sa otvoreným plameňom alebo potenciálnym zdrojom vznietenia a nechajte miestnosť, v ktorej sa spotrebič nachádza, niekoľko minút vyvetrať.
 - Nepoužívajte mechanické zariadenia ani žiadne iné prostriedky na urýchlenie procesu odmrazovania okrem tých, ktoré odporúča výrobca.
 - Nepoškodzujte okruh chladiva.
 - Na povrch spotrebiča nesprejujte prchavé materiály, napríklad insekticídy.
 - Okrem toho, že sú škodlivé

pre ľudí, môžu tiež viesť k úrazu elektrickým prúdom, požiaru alebo problémom s produktom.

- Na sušenie vnútra chladničky nepoužívajte sušič na vlasy. Na odstránenie pachov neumiestňujte do chladničky zapálenú sviečku.
- Môže to viesť k úrazu elektrickým prúdom alebo požiaru.
- Zásobník vody, tácku na ľad a ľadové kocky naplňajte iba pitnou vodou (minerálna voda alebo čistená voda).
- Nenaplňajte zásobník čajom, džúsom alebo športovými nápojmi. Môže to poškodiť chladničku.
- Nedovoľte deťom vešať sa na dvere. V opačnom prípade môže nastať vážne poranenie.
- Riziko zatvorenia detí. Nedovoľte deťom vstupovať do chladničky.
- Nenechávajte dvere chladničky otvorené, kým je chladnička bez dozoru, a nedovoľte deťom vstupovať do chladničky.
- Nedovoľte batolátam a deťom vstupovať do zásuvky.
- Môže to viesť k usmrteniu od udusenía po zatvorení alebo úrazu.

- Nesadajte na dvere mrazničky.
- Dvere sa môžu zlomiť a spôsobiť úraz.
- Nepoužívajte mechanické zariadenia ani žiadne iné prostriedky na urýchlenie procesu odmrazovania okrem tých, ktoré odporúča výrobca.
- Nepoškodzuje okruh chladiva.
- Nevkladajte policu chladničky dovnútra naopak. Doraz poličky nemusí fungovať.
- Môže to spôsobiť úraz z dôvodu pádu sklenej poličky.



- V prípade úniku plynu (napríklad propánového plynu, skvapalneného ropného plynu, atď.) začnite ihneď vetrať a nedotýkajte sa zástrčky. Nedotýkajte sa spotrebiča ani napájacieho kábla.
- Nepoužívajte ventilátor.
- Iskra môže spôsobiť výbuch alebo požiar.
- Používajte iba LED svetlá od výrobcu alebo servisného zástupcu.
- Deti musia byť pod dohľadom, aby sa so spotrebičom nehrali.
- Nepribližujte sa prstami k „zužujúcim sa“ priestorom;

medzery medzi dverami a skriňou sú nevyhnutne malé.

- Nedovoľte deťom vešať sa na dvere. V opačnom prípade môže nastať vážne poranenie.
- Vzniká riziko zatvorenia detí. Nedovoľte deťom vstupovať do chladničky.
- Fľaše skladujte tesne pri sebe, aby nevypadávali.
- Tento výrobok je určený iba na uskladnenie potravín v domácom prostredí.
- Nikdy nekladajte prsty alebo iné predmety do otvoru dávkovača, ľadového žľabu a vedra výrobníka ľadu.
- Môže to spôsobiť úraz alebo poškodenie materiálu.
- Do spodnej alebo zadnej časti chladničky nekladajte ruky, nohy ani kovové predmety (napr. príbor, atď.).
- Môže to viesť k úrazu elektrickým prúdom alebo poraneniu.
- Akékoľvek ostré hrany môžu spôsobiť úraz.



- Nepokúšajte sa sami spotrebič opraviť, demontovať alebo upravovať.
- Nepoužívajte žiadnu inú poistku (napríklad medenú, s

ocelovým drôtom, atď.) než štandardnú poistku.

- Ak je potrebná oprava alebo opätovná inštalácia spotrebiča, obráťte sa na najbližšie servisné stredisko.
- V opačnom prípade môže nastať úraz elektrickým prúdom, požiar, problémy s výrobkom alebo poranenie.



- Ak spotrebič vydáva zvláštny zvuk, pálenie alebo zápach alebo dym, ihneď vyťahnite zástrčku a obráťte sa na najbližšie servisné stredisko.
- V opačnom prípade môže nastať riziko spôsobené elektrickým prúdom alebo riziko požiaru.
- Pred výmenou vnútorných lúčok chladničky vyťahnite elektrickú zástrčku zo zásuvky.
- V opačnom prípade vzniká riziko úrazu elektrickým prúdom.
- Ak máte s výmenou svetla problémy, obráťte sa na servisného zástupcu.
- Ak sú výrobky vybavené LED svetlami, kryt svetla a LED svetlo sami nerozoberajte.
- Obráťte sa na svojho

servisného zástupcu.

- Pripojte zástrčku pevne do zásuvky.
Nepoužívajte poškodenú zástrčku, poškodený napájací kábel alebo uvoľnenú zásuvku.
- Môže to viesť k úrazu elektrickým prúdom alebo požiaru.
- Na spotrebič neukladajte nádobu naplnenú vodou.
- Ak sa rozleje, vzniká riziko požiaru alebo úrazu elektrickým prúdom.
- Nikdy sa nepozerajte dlhý čas priamo na UV LED svetlo.
- Môže to spôsobiť únavu očí z dôvodu ultrafialových lúčov.



UPOZORNENIA TÝKAJÚCE SA POUŽÍVANIA

- ★ • Aby sa dosiahol najlepší výkon produktu,
- Neumiestňujte potraviny príliš blízko pred otvory na zadnej strane spotrebiča, pretože to môže brániť voľnému prúdeniu vzduchu v priestore chladničky.
- Potraviny pred uložením do chladničky riadne zabaľte alebo umiestnite do vzduchotesných nádob.
- Neukladajte žiadne práve

vložené potraviny na zmrazenie vedľa potravín, ktoré už tam sú.

- Do mrazničky neukladajte sklo alebo fľaše alebo sýtené nápoje.
- Nádobu môže zamrznúť a prasknúť sa, čo môže spôsobiť poranenie.
- Dodržujte maximálny čas uskladnenia a dátumy trvanlivosti mrazeného tovaru.
- Chladničku nie je potrebné odpájať z napájania, ak budete preč menej než tri týždne. Ak však idete preč na tri týždne alebo viac, vyberte všetky potraviny. Chladničku odpojte a vyčistite, opláchnite a vysušte.
- Do oddelenia mrazničky neukladajte sýtené alebo šumivé nápoje. Do mrazničky neukladajte fľaše alebo sklenené nádoby.
- Keď obsah zamrzne, sklo sa môže prasknúť a spôsobiť úraz a škody na majetku.
- Nemeňte a neupravujte funkciu chladničky.
- Zmeny alebo úpravy môžu viesť k úrazu a/alebo škodám na majetku. Záručný servis spoločnosti Samsung sa nevzťahuje na žiadne zmeny

ani úpravy, ktoré vykoná 3. strana na tomto dokončenom spotrebiči a spoločnosť Samsung nie je zodpovedná za bezpečnostné problémy a poškodenia, ktoré vyplývajú z úprav vykonaných 3. stranou.

- Neblokujte vzduchové otvory.
- Ak sa vzduchové otvory zablokujú, najmä plastovými vreckami, chladnička sa môže prechladieť.
- Používajte iba výrobnik ľadu dodávaný s chladničkou.
- Utrite nadbytočnú vlhkosť z vnútra a nechajte dvere otvorené.
- V opačnom prípade sa môže vytvoriť zápach a plesne.
- Ak sa chladnička zamokрила vodou, vytiahnite zástrčku a obráťte sa na servisné stredisko spoločnosti Samsung Electronics.



UPOZORNENIA TÝKAJÚCE SA ČISTENIA A ÚDRŽBY



- Čistiace výrobky nestriekajte priamo na displej.
- Môžu sa zmyť písmená vytlačené na displeji.
- Ak sa do spotrebiča dostane

nejaká cudzia látka, napríklad voda, vytiahnite zástrčku a obráťte sa na najbližšie servisné stredisko.

- V opačnom prípade môže nastať úraz elektrickým prúdom alebo požiar.
- Z koncoviek a kontaktov zástrčky pravidelne odstraňujte všetky cudzie látky ako napríklad prach alebo vodu pomocou suchej handričky.
- Zástrčku vytiahnite a očistite ju suchou handričkou.
- V opačnom prípade môže nastať úraz elektrickým prúdom alebo požiar.
- Spotrebič nečistite tak, že naň priamo nestriekate vodu.
- Na čistenie nepoužívajte benzén, riedidlo, Clorox alebo chlorid.
- Môžu poškodiť povrch spotrebiča a môžu spôsobiť požiar.
- Nikdy nevkładajte prsty alebo iné predmety do otvoru dávkovača.
- Môže to spôsobiť úraz alebo poškodenie materiálu.



- Pred čistením alebo vykonávaním údržby spotrebič odpojte zo zásuvky.

- V opačnom prípade môže nastať úraz elektrickým prúdom alebo požiar.



DÔLEŽITÉ VAROVANIA TÝKAJÚCE SA LIKVIDÁCIE

- ★ • Nechajte poličky na mieste, aby sa dovnútra ľahko nedostali deti.
- Pred likvidáciou skontrolujte, či nie sú poškodené žiadne z trúbek na zadnej strane spotrebiča.
- Ako chladivo sa používa R-600a alebo R-134a. Ak chcete zistiť, ktoré chladivo sa používa vo vašej chladničke, pozrite si štítok kompresora na zadnej strane spotrebiča alebo výkonový štítok vo vnútri chladničky. Ak tento produkt obsahuje horľavý plyn (chladivo R-600a), ohľadom bezpečnej likvidácie tohto produktu sa obráťte na miestne úrady. Ako plniaci plyn izolácie sa používa cyklopentán. Plyny v izolačnom materiáli si vyžadujú špeciálny postup likvidácie. Ohľadom ekologicky bezpečnej likvidácie tohto produktu sa obráťte na

miestne úrady.

Pred likvidáciou skontrolujte, či nie sú poškodené žiadne z trúbek na zadnej strane spotrebiča.

Trubky sa musia porušiť na otvorenom priestore.

- Pri likvidácii tejto chladničky alebo iných chladničiek odstráňte dvere/tesnenia dverí, západku dverí, aby sa vo vnútri nemohli zatvoriť deti alebo zvieratá.

Deti musia byť pod dohľadom, aby do spotrebiča nevstupovali a nehrali sa s ním.

- Ak sa dieťa zatvorí, môže sa zraniť a udusiť.
- Obalový materiál pre tento produkt zlikvidujte ekologicky ohľaduplným spôsobom.
- Všetky obalové materiály udržiavajte mimo dosahu detí, pretože môžu byť pre deti nebezpečné.
- Ak si dá dieťa na hlavu vrečko, môže sa udusiť.



ĎALŠIE TIPY NA SPRÁVNE POUŽITIE

- V prípade výpadku napájania zavolajte na miestnu pobočku svojej elektrárenskej spoločnosti a spýtajte sa, ako

bezpečnostné informácie _13

dlho bude trvať.

- Väčšina výpadkov napájania, ktoré sa napraví do jednej až dvoch hodín, nebude mať vplyv na teplotu chladničky. Kým však nefunguje napájanie, minimalizujte počet otvorení dverí.
- Ak však bude výpadok napájania dlhší ako 24 hodín, vyberte všetky zmrazené potraviny.
 - Ak sú k chladničke kľúče, uchovávajte ich mimo dosahu detí a nie v blízkosti spotrebiča.
 - Spotrebič nemusí stabilne fungovať (možnosť rozmrazenia obsahu alebo príliš vysokej teploty v priehradke na mrazené potraviny), ak sa dlhší čas nachádza pod dolnou hranicou teplotného rozsahu, na ktorý je chladnička určená.
 - Neuskladňujte potraviny, ktoré sa ľahko kazia pri nízkej teplote, napríklad banány, melóny.
 - Vaša chladnička je nezamrzajúca, čo znamená, že nie je potrebné manuálne ju odmrazovať, pretože sa bude odmrazovať automaticky.
 - Zvýšenie teploty počas odmrazovania môže byť v súlade s požiadavkami ISO.

Ak však chcete zabrániť nadmernému zvýšeniu teploty zmrazených potravín počas odmrazovania chladničky, zabalte zmrazené potraviny do niekoľkých vrstiev novinového papiera.

- Každé zvýšenie teploty zmrazených potravín počas odmrazovania môže skrátiť ich skladovateľnosť.
- Zmrazené potraviny, ktoré sa úplne rozmrazili, znovu nezmrazujte.
- Teplota v dvojhviezdičkových sekciách alebo boxoch, ktoré sú označené symbolom dvoch hviezdíčiek (❄❄), je o niečo vyššia ako v ostatných mraziacich boxoch. Pri používaní dvojhviezdičkových sekcií alebo boxov sa treba riadiť pokynmi ku konkrétnemu zakúpenému modelu.

Tipy na úsporu energie

- Spotrebič nainštalujte v chladnej, suchej miestnosti s dostatočným vetraním. Nesmie na ňu dopadať priame slnečné svetlo a nikdy ju neukladajte v blízkosti priameho zdroja tepla (napríklad radiátora).
- Nikdy neblokujte žiadne otvory alebo mriežky na spotrebiči.
- Pred uložením do chladničky nechajte teplé jedlo vychladnúť.
- Zmrazené potraviny nechávajte rozmraziť v chladničke. Nízku teplotu zmrazených výrobkov tak môžete využiť na chladenie potravín v chladničke.
- Keď ukladáte alebo vyberáte potraviny, nenechávajte dvere chladničky otvorené príliš dlho. Čím kratšie budú dvere otvorené, tým menej ľadu sa vytvorí v mrazničke.
- Pri inštalácii nechajte voľný priestor z pravej, ľavej, zadnej strany a z vrchu. Pomôžete tým obmedziť spotrebu energie a za energiu zaplatíte menej.
- Najvyššiu energetickú účinnosť dosiahnete tak, že všetky vnútorné časti ako koše,

zásuvky a police necháte na miestach, ako ich dodáva výrobca.

Tento spotrebič je určený na použitie v domácnosti a v podobných oblastiach, ako sú napr.

- kuchynky pre zamestnancov v obchodoch, kanceláriách a ďalších pracovných prostrediach;
- vidiecke domy, na použitie pre klientov hotelov, motelov a ďalších prostredí obytného charakteru;
- penzióny, ktoré ponúkajú nocľah s raňajkami;
- stravovacie zariadenia, ako aj na podobné účely neobchodného typu.

obsah

PRÍPRAVA CHLADNIČKY	16
OBSLUHA CHLADNIČKY	19
OTOČENIE DVIEROK (VOLITELNÉ).....	25
RIEŠENIE PROBLÉMOV	31

príprava chladničky

PRÍPRAVA NA INŠTALÁCIU CHLADNIČKY

Gratulujeme ku kúpe chladničky Samsung. Dúfame, že sa vám bude páčiť množstvo najmodernejších funkcií a účinnosť, ktorú tento spotrebič ponúka.

- Táto chladnička sa pred použitím musí riadne nainštalovať a umiestniť podľa návodu.
- Tento spotrebič používajte iba na účel, na ktorý je určený podľa popisu v tomto návode.
- Dôrazne odporúčame, aby akýkoľvek servis vykonávala kvalifikovaná osoba.
- Obalový materiál pre tento produkt zlikvidujte ekologicky ohľaduplným spôsobom.



VAROVANIE

- Pred výmenou vnútorných svietiel chladničky vyťahnite elektrickú zástrčku zo zásuvky.
- V opačnom prípade vzniká riziko úrazu elektrickým prúdom.

Výber najlepšieho umiestnenia chladničky

- Vyberte miesto bez dopadu priameho slnečného svetla.
- Vyberte miesto s vodorovnou (alebo takmer vodorovnou) podlahou.
- Vyberte miesto s dostatočným priestorom na ľahké otvorenie dverí chladničky.
- Nechajte dostatok miesta na inštaláciu chladničky na rovnom povrchu.

- Ak chladnička nie je vodorovná, vnútorný chladiaci systém nemusí fungovať správne.
- Celkový požadovaný priestor pri používaní. Pozri výkres a rozmery nižšie.

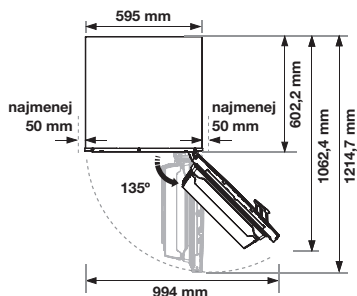
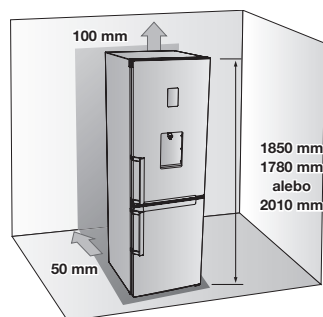

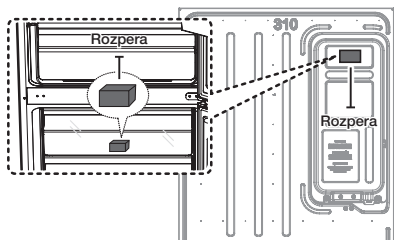

- 
 • Odstráňte papier z rozpery a potom pripevnite rozperu (šedý blok) na bočnú stranu chladničky kvôli jej lepšiemu fungovaniu. Uistite sa, že pri inštalácii chladničky je rozpera upevnená ako znázorňuje obrázok vyššie. Zlepšuje výkonnosť chladničky. (Len u modelu RB31F***B, RB29F***B, RB37J***9**, RB33J3**9)

- 
 • Z pravej, ľavej, zadnej strany a z vrchu nechajte dostatočný priestor na prúdenie vzduchu. Pomôžete tým obmedziť spotrebu energie a za energiu zaplatíte menej.
- Chladničku neinštalujte na mieste, kde teplota klesne pod 10 °C.
- Zaisťte, aby sa spotrebič dal voľne presúvať v prípade údržby a servisu.



POZOR Pri inštalácii, servise alebo čistení za chladničkou vyťahnite zariadenie rovno von a po skončení zasuňte rovno naspäť. Podlaha tiež musí uniesť plnú chladničku. V opačnom prípade sa podlaha môže poškodiť.



POZOR Odstávajúcu dĺžku napájacieho kábla priviažte k zadnej strane chladničky, aby sa nedotýkal podlahy a aby napájací kábel nezničili kolieska pri premiestňovaní.

PODLAHA

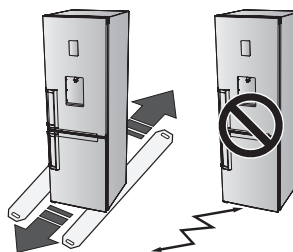
Aby bola inštalácia správna, táto chladnička musí byť umiestnená na rovnom povrchu z tvrdého materiálu, ktorý má rovnakú výšku ako zvyšok podlahy. Tento povrch by mal byť dostatočne pevný, aby uniesol hmotnosť plne naloženej chladničky (alebo približne 65 kg). Na ochranu povrchovej úpravy podlahy vyrežte veľkú časť kartónu a položte ho pod chladničku na mieste, kde pracujete.

- 
 • Ťahanie alebo tlačenie chladničky môže poškodiť podlahu. Pohybovanie s chladničkou po inštalácii môže poškodiť podlahu.



- 
 • Ak sa chystáte presúvať chladničku, napájaciu ŠNÚRU upevnite do držiaka na zadnej strane.

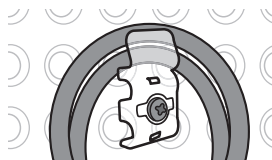

VYROVNANIE CHLADNIČKY

Ak je predná časť chladničky o niečo vyššie než zadná časť, dvere sa dajú otvárať a zatvárať ľahšie.

Prípad 1) Spotrebič sa nakláňa nadol doľava.
Otáčajte ľavú nastavovaciu nohu v smere šípky, kým nebude spotrebič vodorovne.

Prípad 2) Spotrebič sa nakláňa nadol doprava.
Otáčajte pravú nastavovaciu nohu v smere šípky, kým nebude spotrebič vodorovne.

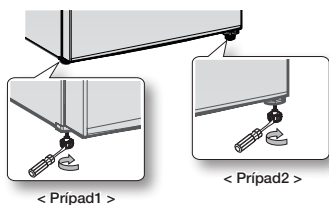

PRÍPRAVA CHLADNIČKY

Po nainštalovaní a umiestnení chladničky môžete chladničku pripraviť a využívať všetky prvky a funkcie spotrebiča.

Po vykonaní nasledujúcich krokov bude chladnička plne funkčná.

Ak nie je, najprv skontrolujte napájanie a zdroj elektriny alebo si pozrite časť o riešení problémov na konci tejto príručky.

Ak máte ďalšie otázky, obráťte sa na servisné stredisko spoločnosti Samsung Electronics.

1. Umiestnite chladničku na vhodné miesto s dostatočnou medzerou medzi stenou a chladničkou.
Pozrite si pokyny na inštaláciu v tomto návode.
2. Pred začatím používania chladničky odstráňte rohové kryty poličiek, ktoré sú znázornené na obrázku nižšie.
(Kryty slúžia na ochranu chladničky počas prepravy.)



3. Po zapojení chladničky do zásuvky skontrolujte, či sa po otvorení dverí rozsvieti vnútorné svetlo.
4. Nastavte regulátor teploty na najnižšiu teplotu a počkajte jednu hodinu.
Mraznička by sa mala mierne vychladiť a motor by mal hladko bežať.
5. Po zapnutí chladničky bude trvať niekoľko hodín, kým sa dosiahne príslušná teplota.
Keď bude teplota chladničky dostatočne nízka, môžete do chladničky uložiť potraviny a nápoje.



Po zapnutí chladničky zaznie poplašný signál. Stlačte tlačidlo Freezer (Mraznička) alebo Fridge (Chladnička). (Iba na modeli s funkciou Coolselect zone)
Pozrite si stranu 19 „Používanie ovládacieho panela“.

obsluha chladničky

POUŽÍVANIE OVLÁDACIEHO PANELA

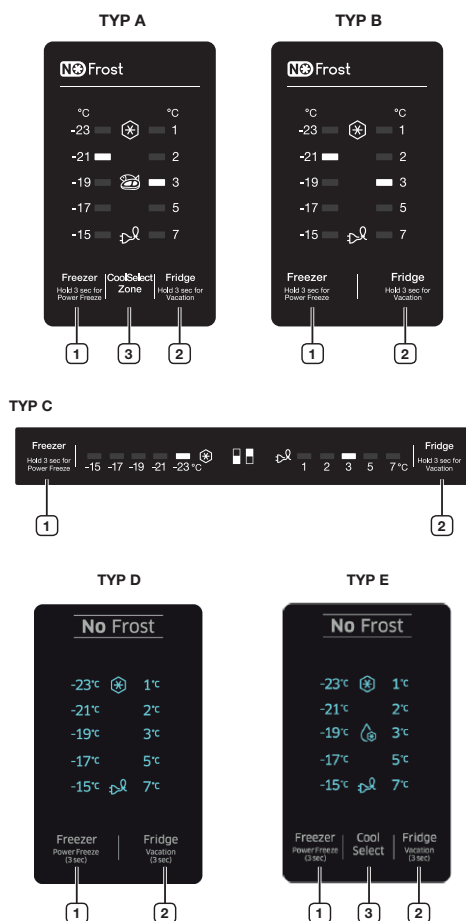

Po každom stisnutí tlačidla sa ozve krátke pípnutie.



Keď nestlačíte žiadne tlačidlo, LED diódy mrazničky, chladničky a priečinka CoolSelect Zone sa vypnú pre čo najnižšiu spotrebu energie. LED diódy Power Freeze (intenzívne zmrazovanie) a Vacation (Dovolenka) ale zostanú zapnuté pri zodpovedajúcich funkciách. (Iba pre modely RB29****B, RB31****B, RB32****B, RB33J3**9)

1 Mraznička

Ak chcete nastaviť mrazničku na požadovanú teplotu v rozsahu -15 °C až -23 °C, stlačíte tlačidlo Freezer (Mraznička). Predvolená nastavená teplota je -19 °C a po každom stlačení tlačidla Freezer (Mraznička) sa teplota zmení v nasledovnom poradí a indikátor teploty zobrazí požadovanú teplotu.



Stlačením tohto tlačidla na 3 sekundy aktivujete funkciu intenzívneho mrazenia. Rozsvieti sa indikátor intenzívneho mrazenia (❄️) a chladnička skráti čas potrebný na zmrazenie produktov v mrazničke. Táto funkcia bude aktivovaná 50 hodín a zobrazenie indikátora mrazničky sa nezmení. Táto funkcia sa vypne automaticky.

Keď sa proces intenzívneho mrazenia ukončí, indikátor intenzívneho mrazenia zhasne a mraznička sa prepne späť na predošlú nastavenú teplotu. Pri použití tejto funkcie sa zvýši spotreba energie. Nezabudnite ju vypnúť, keď ju nepotrebuje a vrátiť mrazničku na pôvodnú nastavenú teplotu. Ak chcete deaktivovať túto funkciu, stlačte tlačidlo Freezer (Mraznička) na 3 sekundy.

Ak potrebujete zmraziť veľké množstvo potravín, aktivujte funkciu intenzívneho mrazenia 20 hodín vopred.

2 Chladnička

Stlačte tlačidlo chladničky na nastavenie požadovanej teploty chladničky v rozmedzí 1 °C až 7 °C. Predvolená nastavená teplota je 3 °C a po každom stlačení tlačidla Fridge (Chladnička) sa teplota zmení v nasledovnom poradí a indikátor teploty zobrazí požadovanú teplotu.





Stlačením tohto tlačidla na 3 sekundy aktivujete funkciu dovolenky. Indikátor dovolenky () sa rozsvieti a chladnička sa nastaví na teplotu menej ako 17 °C s cieľom šetriť energiu, keď odchádzate na dlhú dovolenku alebo služobnú cestu, alebo keď nepotrebuje chladničku používať.

Keď je funkcia dovolenky aktivovaná, priestor mrazničky zostane zapnutý. Funkcia dovolenky sa automaticky deaktivuje, ak upravíte teplotu v chladničke, keď je funkcia dovolenky zapnutá. Pred použitím funkcie dovolenky nezabudnite z priestoru chladničky vybrať potraviny.



Keď je funkcia dovolenky aktivovaná, funkcia Coolselect Zone nefunguje. Po deaktivácii funkcie dovolenky sa aktivuje funkcia Coolselect Zone.

3 Coolselect Zone

Stlačením tlačidla Coolselect Zone aktivujete funkciu Coolselect Zone. Indikátor Coolselect Zone () sa rozsvieti a potom môžete uskladniť mäso a ryby. Opätovným stlačením tlačidla Coolselect Zone sa indikátor Coolselect Zone () vypne a potom môžete uskladniť zeleninu.



Keď je funkcia dovolenky aktivovaná, stlačenie tlačidla Coolselect Zone nefunguje.

Teplotný alarm

(Iba na modeli s funkciou Coolselect zone, RB37J5**9**, RB37J5**5**)

- Keď je v priestore mrazničky príliš vysoká teplota z dôvodu výpadku napájania, LED indikátor teploty bude blikať a zaznie poplašný signál. Blikanie a zvukový signál vypnete stlačením tlačidla Freezer (Mraznička) alebo Fridge (Chladnička).
- Táto výstraha sa môže vyskytnúť:
 - Keď sa chladnička zapne.
 - Keď je teplota v mrazničke príliš vysoká z dôvodu výpadku napájania.

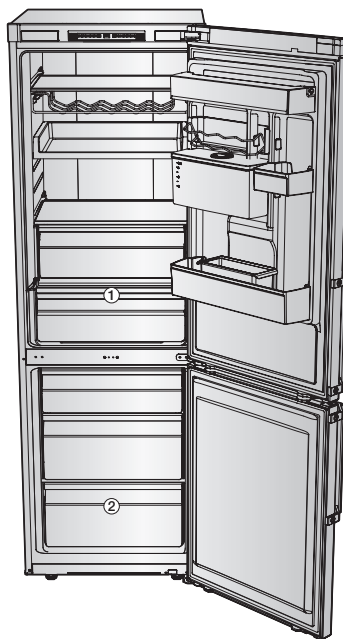

Niektoré prvky, ako napríklad Water tank (Vodná nádržka) a Cool Select Zone (Zóna chladného výberu) (**1**) sa môžu veľmi líšiť a nemusia byť pre konkrétny model k dispozícii.

- Ovocie alebo zeleninu je možné zmraziť v priechkoch Cool Select Zone a Fresh Zone. (Voliteľné)
- Ak chcete rýchlo zmraziť veľké množstvo potravín, použite najspodnejší priechok (**2**), v ktorom sa potraviny zamrazia mimoriadne rýchlo.

PŘÍDAVNÁ POLICA



Ak je súčasťou príslušenstva ďalšia policia, môžete vytiahnuť všetky zásuvky okrem spodnej zásuvky (2) a položiť dodatočnú policu tesne nad spodnú zásuvku.

Nemá to vplyv na tepelnú a mechanickú charakteristiku.

Uvádzaný skladovací objem mraziaceho priestoru je pre modely s dodatočnou policou vypočítaný bez týchto dielov.



POUŽÍVANIE SKLOPNEJ POLIČKY (VOLITEĽNÝ)

Sklopnú poličku môžete zasunúť, ak na poličke pod ňou potrebujete uskladniť vyššie nádoby alebo výrobky.

1. Poličku mierne nadvihnite a zasuňte dovnútra.
2. Zasunutú poličku potiahnite a znovu získate plne rozloženú poličku.

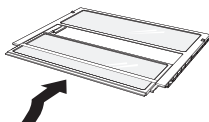

Sklopná polička môže vypadnúť z chladničky – počas používania a čistenia dávajte pozor.

FUNKCIE PRIESTORU MRAZIČKY

Znak zmrazených potravín na paneli dveri

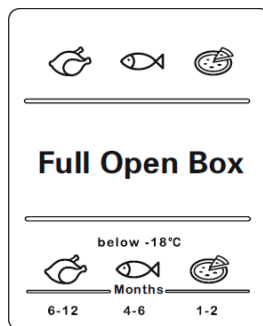

Čísla nad symbolmi označujú povolenú dobu skladovania produktu v mesiacoch. Pri nákupe zmrazených produktov sa riadte dátumom výroby alebo dátumom najneskoršieho predaja.

Zmrazovanie potravín

Zmrazujte iba čerstvé, nepoškodené potraviny. Potraviny, ktoré sa majú zmraziť, udržiavajte oddelene od potravín, ktoré sú už zmrazené. Aby potraviny nestratili chuť alebo nevyschli, skladujte ich vo vzduchotesných nádobách.

Správne ukladanie potravín:

1. Potraviny uložte do obalu.
2. Vytlačte všetok vzduch.
3. Obal tesne uzavrite.
4. Na obal vyznačte obsah a dátum.

Nasledovné produkty nie sú vhodné na balenie potravín:

Baliaci papier, papier odolný voči masťote, celofán, vrecká na odpad a použité nákupné vrecká.

Nasledovné produkty sú vhodné na balenie potravín:

Plastová fólia, polyetylénová fúkaná fólia, hliníková fólia a plechovky do mrazičky. Tieto produkty môžete zakúpiť u vášho predajcu.

Nasledovné produkty sú vhodné na utesnenie zabalených potravín:

Gumičky, plastové svorky, motúz, lepiaca páska odolná voči chladu alebo podobné výrobky. Vrecká a polyetylénová fúkaná fólia sa dajú utesniť zariadením na utesnenie fólie.

Skladovateľnosť mrazených potravín

Skladovateľnosť závisí od typu potravín.

Pri teplote -18 °C:

- Čerstvá hydina (celé kura), čerstvé mäso (rezne, pečienky): max. 12 mesiacov
- Ryby (chudé ryby, varené ryby), čerstvé krevety, lastúry, kalamáre: max. 6 mesiacov
- Pizza, klobása: max. 2 mesiace

Skladovateľnosť sa uvádza na základe internetovej stránky FDA (<http://www.fda.gov/>).



- Ak nedodržíte uvedené obdobie, hrozí vám otrava jedlom.

Nákup a skladovanie hlboko zmrazených potravín

Pri nákupe zmrazených potravín dodržiavajte nasledovné zásady:

- Skontrolujte, či obal nie je poškodený.
- Skontrolujte dátum najneskoršieho predaja.
- Teplota mrazničky v supermarkete by mala byť -18 °C alebo nižšia. V opačnom prípade sa skráti skladovateľnosť mrazených potravín.
- Hlboko zmrazené potraviny nakupujte ako posledné. Zabaľte potraviny do novín alebo ich vložte do termotašky a odnesite ich domov.
- Doma ihneď uložte hlboko zmrazené potraviny do mrazničky. Zmrazené potraviny skonzumujte pred uplynutím dátumu spotreby.

Rozmrazenie mrazených potravín

V závislosti od typu a aplikácie vyberte jednu z nasledovných možností:

- Pri izbovej teplote.
- V chladničke.
- V elektrickej rúre, horúcim vzduchom s/bez ventilátora.
- V mikrovlnnej rúre.



Nezmrazujte opätovne potraviny, ktoré sa už začali rozmrazovať alebo už sú rozmrazené. Potraviny sa nesmú opätovne zmraziť, kým nebudú pripravené (uvarené alebo usmažené).

Neskladujte mrazené výrobky dlhšie ako je stanovená maximálna doba skladovania.

22_ obsluha

POUŽITIE DÁVKOVAČA VODY (VOLITEĽNÝ)

Pomocou dávkovača vody ľahko dostanete chladenú vodu bez otvorenia dverí chladničky.

- Zdvihnite držiak plechoviek (1).
- Nadvihnite a vyťahnite zásobník vody (2).
- Chyťte držiaky na oboch stranách a zdvihnite zásobník vody.
- Pred prvým použitím vyčistite vnútro zásobníka vody.

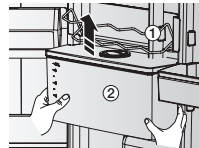

- Zásobník vody naplňte vodou a zaistite, aby bol v stabilnej polohe, čo umožní predĺžený výtok vody.
- Naplňte vodou do 4,5 l. Ak sa naplní vyššie, voda môže pretekať po zatvorení veka.
- Ak voda kvapká po prvom naplnení vodnej nádržky, nalejte znova 500 ml vody.
- Kým je zásobník uložený v chladničke, nie je možné ho naplniť vodou.
- Metóda 1.
- Otvorte zásobník zdvihnutím okrúhleho veka v smere šípky a nalejte vodu.



- Metóda 2.
- Otvorte zásobník zdvihnutím veľkého veka a nalejte vodu.

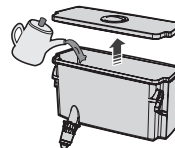

Pri montáži zásobníka vody po čistení nezabudnite namontovať teleso kohútika dávkovača. Môže dôjsť k unikaniu vody.

- Po vložení zásobníka vody zatvorte dvere chladničky.
- Po zatvorení dverí skontrolujte, či je kohút dávkovača vonku.

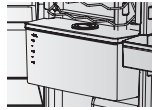

Zásobník vody pevne upevnite na dvere chladničky.

V opačnom prípade nemusí zásobník vody fungovať správne.

Nepoužívajte chladničku bez zásobníka vody. V opačnom prípade môžu vzniknúť problémy s účinnosťou.



Do zásobníka nenalievajte nič iné okrem vody, napríklad minerálnej alebo čistej vody.

- Pod výtok vody umiestnite pohár a pohárom jemne zatlačte na páčku dávkovača. Dajte pozor, aby bol pohár zarovnaný s dávkovačom, aby sa voda neodrazila von.



Skontrolujte, či je poistné zariadenie prepnuté do polohy „ODISTIŤ“. Voda sa dá vypúšťať iba pri tomto nastavení.

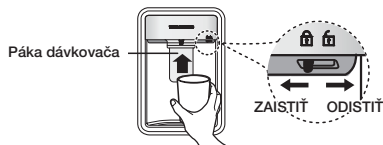

DEMONTÁŽ ČASTÍ INTERIÉRU

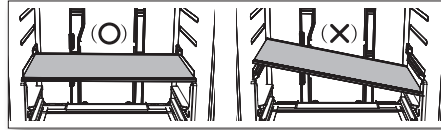

Počas montáže položte poličky chladničky do správnej polohy a nekladte ich naopak. Môže to spôsobiť úraz alebo poškodenie materiálu.



Keď vraciate police na miesto, zabezpečte, aby strana označená na čelnej strane ako „Front“ (Predok) bola na prednej strane chladničky.

Poličky

Opatrne nadvihnite poličky oboma rukami a potiahnite ich k sebe. (Sklenená polička)

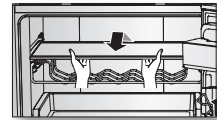

Nekladte poličky naopak alebo dozadu. Hrozí riziko spadnutia.

Chrániče dverí

Pevne uchopte chrániče dverí oboma rukami a opatrným zdvihnutím ich vyberte.

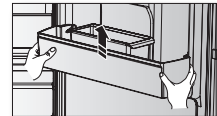

Zásobník vody

Zdvihnite držiak plechoviek, potom pevne uchopte zásobník vody oboma rukami, zdvihnite ho smerom k sebe a opatrne ho vyberte.

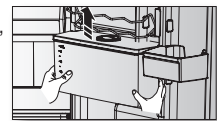

V závislosti od modelu nemusí byť zásobník vody k dispozícii.

Zásuvky

Ak chcete vytiahnuť zásuvky, potiahnite ich úplne dopredu a potom ich mierne nadvihnite.



- Ak sa zásuvky zaseknú na dverách, najskôr vytiahnite poličky a potom zásuvky tak, že ich nadvihnute.

ČISTENIE CHLADNIČKY



VAROVANIE

Na čistenie nepoužívajte benzén, riedidlo alebo Clorox™.

Môžu poškodiť povrch spotrebiča a vytvoriť nebezpečenstvo požiaru.



POZOR

Nestriekajte na chladničku vodu, keď je pripojená k elektrickej zásuvke, pretože môže dôjsť k úrazu elektrickým prúdom. Nečistite chladničku benzénom, riedidlom alebo čistiacim prostriedkom na auto. Hrozí nebezpečenstvo požiaru.

1. Odpojte napájací kábel chladničky.
2. Mierne navlhčite jemnú handričku, ktorá nepúšťa chlpy, alebo papierovú utierku vodou.



Na čistenie chladničky nepoužívajte žiadne čistiace prostriedky, pretože sa chladnička môže odfarbiť alebo poškodiť.

3. Utrite vnútro a vonkajšok chladničky, kým nebude čistá a suchá.
4. Pripojte napájací kábel chladničky.



Keď dávkovač vody nevydáva vodu, jemne zatlačte na vrch nádržky s vodou.



VÝMENA LED SVETLA

Keď sa vypáli vnútorné alebo vonkajšie LED svetlo, nerozoberajte kryt lampy a LED lampu sami.



Obráťte sa na svojho servisného zástupcu.

Otočenie dvierok (voliteľné)

OTOČENIE DVERÍ (VOLITELNÉ)



Skôr ako otočíte dvere chladničky sa ubezpečte, že chladnička je odpojená od elektriny. Spoločnosť Samsung odporúča, aby otočenie smeru otvárania dverí vykonávali iba poskytovatelia servisu schválení spoločnosťou Samsung. Tento úkon bude spolplatnený a uhradený zákazníkom.





Záruka výrobcu spotrebiča sa nevzťahuje na žiadne poškodenie vzniknuté pri pokuse o otočenie smeru otvárania dverí. Akékoľvek opravy vyžiadané z tohto dôvodu budú spolplatnené a uhradené zákazníkom.

1. Skôr ako sa pokúsíte otočiť dvere chladničky sa ubezpečte, že chladnička je odpojená od prívodu elektrickej energie a všetky potraviny boli z chladničky vytiahnuté.
2. Ak si zákazník netrúfa postupovať podľa pokynov v návode na použitie, je potrebné privolať kvalifikovaného servisného technika spoločnosti Samsung, ktorý vykoná túto zmenu.
3. Nepripájajte chladničku k napájaniu ihneď po dokončení procesu otočenia dverí a počkajte minimálne jednu hodinu.

Potrebné nástroje

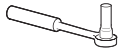
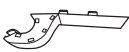
Nie sú súčasťou balenia		
		
Križový skrutkovač (+)	Plochý skrutkovač (-)	11 mm kľúč (na hriadeľ pántu)

Nie sú súčasťou balenia	Diel navyše	
		
8 mm nástrčný kľúč (na skrutky)	Kryt pántu / Uzáver priestoru na dvere	

Demontáž dvierok chladničky

1. Odstráňte kryt vodičov v dverkach.



* Iba model RB37*

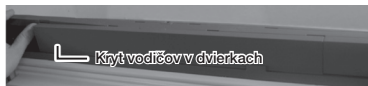

2. Demontujte veko priestoru v dverkach.



* Iba model RB37*



3. Odstráňte kryt závesu a vytlačte závesný prvok podľa obrázkov uvedených nižšie.
 - Zasuňte plochý skrutkovač a zatlačte ním dozadu (obrázok č. 1).
 - Vypáňte kryt (obrázok č. 2) a vytlačte von závesný prvok (obrázok č. 3). (Netlačte príliš veľkou silou, aby ste nepoškodili vodič v kryte závesu.)
 - Odmontujte ho potlačením rukou na diel v tvare A (obrázok č. 4 a 5).

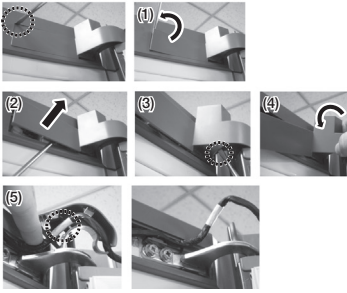

4. Od dvierok chladničky odpojte konektor s vodičmi. (Iba modely s externým displejom.)

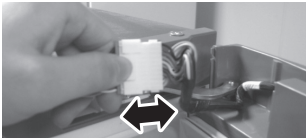

5. Odstráňte skrutky.
(Dbajte na to, aby vám dvierka počas demontáže nespadli.)

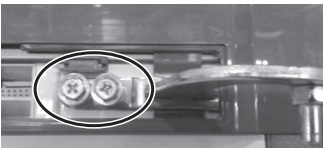

6. Dvierka chladničky opatrne zdvihnite nahor a zveste ich zo stredového závesu.

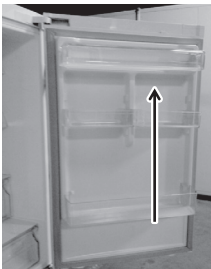

Dvierka sú ťažké. Dávajte pozor, aby ste sa nezranili, keď ich budete odstraňovať.

7. Pomocou krížového skrutkovača (+) odstráňte skrutky zo stredového závesu a záves demontujte.



Dvierka mrazničky pridržte, aby nespadli.

8. Dvierka mrazničky opatrne zdvihnite nahor a zveste ich z dolného závesu.



Dvierka sú ťažké. Dávajte pozor, aby ste sa nezranili, keď ich budete odstraňovať.

9. Rukoväť premontujte z ľavej na pravú stranu. Odstráňte skrutku z pravej dolnej strany páčkového spínača systému automatického zatvárania dvierok chladničky a mrazničky a premontujte ho z pravej na ľavú stranu. (Páčka systému automatického zatvárania, po jednej skrutke.)



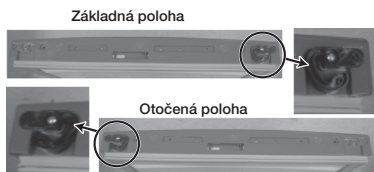

10. Pomocou plochého skrutkovača (-) odstráňte veko rukoväte a skrutky.

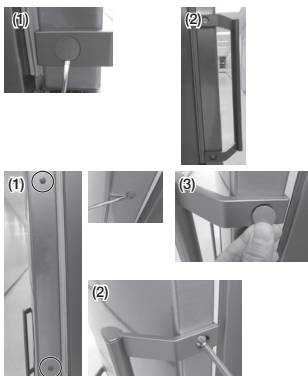

-  Pomocou plochého skrutkovača (-) vyberte veko a zmontujte dokopy rukovät a veko rukoväte.

-  **POZOR** Počas demontáže veka dbajte na to, aby ste nepoškriabali lak.

11. Namontujte veko.

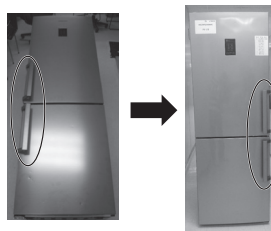

12. Veko skrutky a skrutku premontujte na opačnú stranu.
Na vytiahnutie použite tenký plochý skrutkovač.



-  **POZOR** Dbajte na to, aby ste sa počas vykonávania tejto činnosti nezranili.

13. Chladničku opatrne položte na zadnú stranu. Odstráňte nožičku (odskrutkujte v smere proti pohybu hodinových ručičiek) a dolný záves.



-  Na ochranu chladničky pred poškodením odrežte veľký kus kartónu a umiestnite ho pod chladničku.

14. Pomocou krížového skrutkovača (+) namontujte stredový záves. (Pred montážou stredového závesu osadte podložku v smere nahor.)

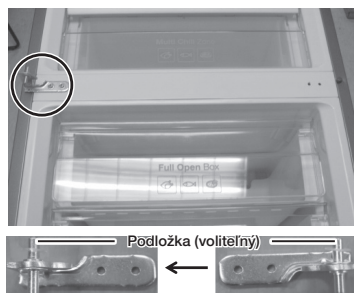

15. Dolný záves a nožičku premontujte na druhú stranu. (Vpravo -> Vľavo)

Po osadení dvierok mrazničky do stredového závesu namontujte dolný záves.

- Demontujte vodiaci prvok systému automatického zatvárania a hriadeľ závesu.
- Hriadeľ závesu a vodiaci prvok systému automatického zatvárania namontujte tak, ako je to znázornené na obrázku.

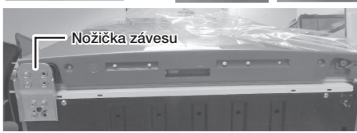
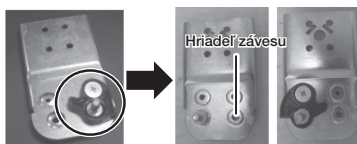

16. Z krytu riadiaceho panela odstráňte veko riadiaceho panela (obrázok č. 1).

Odstráňte skrutku a demontujte kryt riadiaceho panela (2), vodiče v dvierkach (3) premiestnite na druhú stranu dvierok chladničky (iba modely s displejom na dvierkach).

Pomocou skrutky namontujte kryt riadiaceho panela (obrázok č. 4).

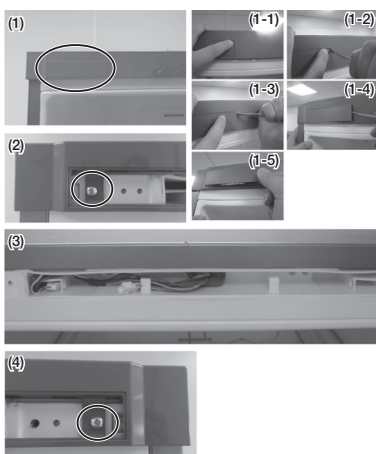

17. Vodiče v dvierkach premiestnite na druhú stranu tak, ako je to znázornené na obrázku.



18. Pomocou 11 mm kľúča odpojte hriadeľ horného závesu. Horný záves prehodte na opačnú stranu a znova namontujte hriadeľ horného závesu.



19. Horný záves osadíte na miesto, aby sa o čosi zväčšil otvor, a potom ho vyberte von a pokračujte montážou dvierok chladničky.

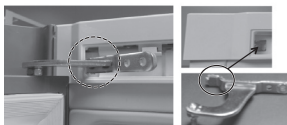
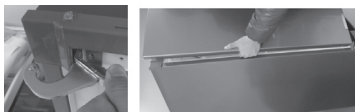

Kroky montáže

1. Na dvierka chladničky namontujte horný záves.
2. Na dvierka chladničky namontujte stredový záves.
3. Horný záves pripojte k skriní chladničky.
4. Namontujte skrutku.

20. Pripojte vodiče a zastrčte ich do krytu
radiaceho panela.

Vodiče vložte do krytu závesu tak, aby miesto
oblepené bielou páskou bolo v rovnakej polohe
ako na obrázku nižšie (1).

Upevňovací prvok nedemontujte, iba ho
odklopte podľa obrázka nižšie (2).

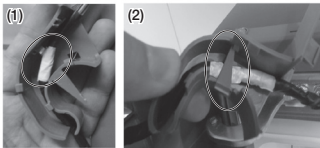
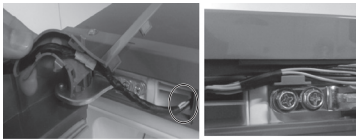

* Iba model RB37*

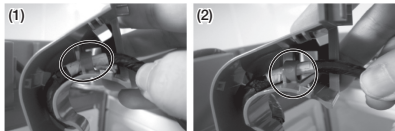

Iba modely s externým displejom.

21. Kryt závesu premontujte podľa závesu.

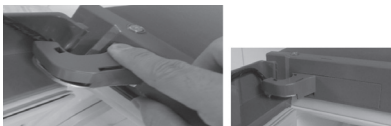

* Iba model RB37*

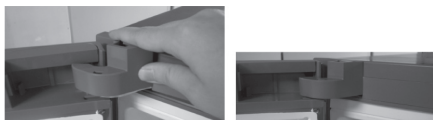

22. Namontujte veko priestoru v dvierkach
(dodatocny diel) na zadnej strane.

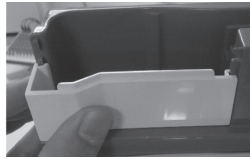

* Iba model RB37*



23. Na hornú časť dvierok chladničky nasadte kryt
vodičov v dvierkach a zatlačte naň, aby pevne
zapadol na miesto.

Skontrolujte polohu vodičov – mali by sa
nachádzať v zadnej časti krytu vodičov
v dvierkach.

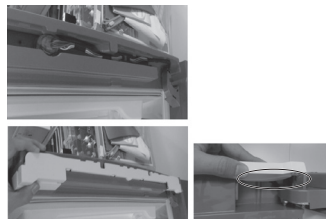

* Iba model RB37*

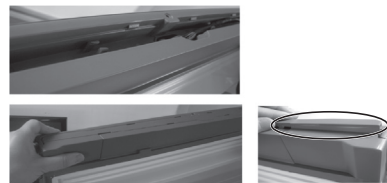

24. Namontujte veko riadiaceho panela.

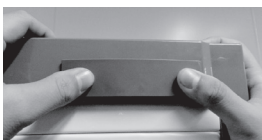

25. Odstráňte tesnenia chladničky a mrazničky, otočte ich o 180° a znova ich namontujte. Uistite sa, či sú tesnenia správne osadené. V opačnom prípade môže dochádzať k tvorbe hluku alebo k zrážaniu vlhkosti a následnému ovplyvneniu výkonu spotrebiča.



26. Skontrolujte, či dvierka fungujú správne.



Keď otočíte dvierka mrazničky, odmontujte tesnenie dvierok mrazničky a vnútorné ľavé tesnenie (**A**). A potom primontujte vnútorné tesnenie doprava (**B**). Pripojte tesnenie dvierok mrazničky po ich otočení o 180°.
(Len u modelu RB29****B, RB31****B, RB32****B, RB33J3**9)

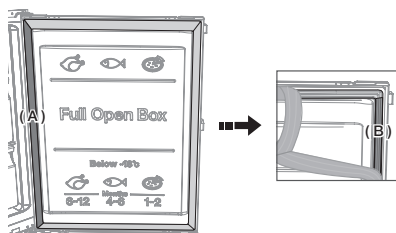

riešenie problémov

PROBLÉM	RIEŠENIE
Spotrebič vôbec nefunguje alebo teplota je príliš vysoká.	<ul style="list-style-type: none">• Skontrolujte, či je správne pripojená zástrčka.• Je nastavené správne ovládanie teploty na prednom paneli?• Nesvieti na spotrebič slnko a nie sú v blízkosti zdroje tepla?• Nie je zadná časť spotrebiča príliš blízko k stene?
Potraviny v chladničke sú zmrznuté.	<ul style="list-style-type: none">• Nie je nastavené ovládanie teploty na prednom paneli na najnižšiu teplotu?• Nie je okolitá teplota príliš nízka?
Zariadenie vydáva nezvyčajné zvuky.	<ul style="list-style-type: none">• Skontrolujte, či je spotrebič nainštalovaný na stabilnej a vodorovnej podlahe.• Nie je zadná časť spotrebiča príliš blízko k stene?• Nespadli pod alebo za spotrebič nejaké cudzie predmety?• Neprihádza zvuk z kompresora spotrebiča?• Zvuk tikania vzniká stahovaním alebo roztahovaním rôzneho príslušenstva.
Predné rohy a strany spotrebiča sú teplé a začína sa vytvárať kondenzácia.	<ul style="list-style-type: none">• V predných rohoch spotrebiča sú nainštalované teplovzdorné trubky na zabránenie kondenzácie. Keď stúpne okolitá teplota, nemusí to byť vždy účinné. Nie je to však nezvyčajné.• Vo veľmi vlhkom počasí môže vzniknúť kondenzácia na vonkajšom povrchu spotrebiča, keď sa vlhkosť vo vzduchu dostane do kontaktu s chladným povrchom spotrebiča.
V spotrebiči počuť bublanie kvapaliny.	<ul style="list-style-type: none">• Je to chladivo, ktoré chladí vnútro spotrebiča.
Vo vnútri chladničky je zlý zápach.	<ul style="list-style-type: none">• Sú v chladničke pokazené potraviny?• Potraviny so silným zápachom (napríklad rybu) zabalte vzduchotesne.• Chladničku pravidelne čistite a každé pokazené alebo podozrivé jedlo vyhodte.
Na stenách spotrebiča je vrstva námrazy.	<ul style="list-style-type: none">• Nie sú výstupné vzduchové otvory zablokované potravinami uloženými v chladničke?• Potraviny ukladajte s čo najväčším odstupom, aby sa zlepšilo vetranie.• Sú dvere úplne zatvorené?
Na vnútornej stene spotrebiča a okolo zeleniny sa vytvára kondenzácia.	<ul style="list-style-type: none">• Potraviny s vyšším obsahom vody sú uložené nezakryté pri vysokej hladine vlhkosti alebo sa dlhší čas nechali otvorené dvere.• Uskladňujte potraviny zakryté alebo v uzatvorených nádobách.

Obmedzenie izbovej teploty

Táto chladnička s mrazničkou je určená na používanie pri teplote prostredia určenej triedou teploty vyznačenou na výkonovom štítku.

Trieda	Symbol	Rozsah teploty prostredia (°C)
		IEC 62552 (ISO 15502)
Rozšírená mierna	SN	+10 až +32
Mierna	N	+16 až +32
Subtropická	ST	+16 až +38
Tropická	T	+16 až +43



Na vnútornú teplotu môžu mať vplyv také faktory ako umiestnenie chladničky/mrazničky, teplota prostredia a ako často otvárate dvere.

Teplotu nastavte podľa potreby tak, aby sa tieto faktory vyrovnali.

Slovenia



Správna likvidácia tohoto výrobku (Elektrotechnický a elektronický odpad)

(Platí v krajinách so zavedeným separovaným zberom)

Toto označenie na výrobku, príslušenstve alebo v sprievodnej brožúre hovorí, že po skončení životnosti by produkt ani jeho elektronické príslušenstvo (napr. nabíjačka, náhlavná súprava, USB kábel) nemali byť likvidované s ostatným domovým odpadom. Prípadnému poškodeniu životného prostredia alebo ľudského zdravia môžete predísť tým, že budete tieto výrobky oddeľovať od ostatného odpadu a vrátite ich na recykláciu.

Používatelia v domácnostiach by pre podrobné informácie, ako ekologicky bezpečne naložiť s týmito výrobkami, mali kontaktovať buď predajcu, ktorý im ich predal, alebo príslušný úrad v mieste ich bydliska.

Priemyselní používatelia by mali kontaktovať svojho dodávateľa a preveriť si podmienky kúpnej zmluvy. Tento výrobok a ani jeho elektronické príslušenstvo by nemali byť likvidované spolu s ostatným priemyselným odpadom.

Viac informácií o ochrane životného prostredia a regulačných povinnostiach týkajúcich sa konkrétnych výrobkov spoločnosti Samsung, napríklad REACH, nájdete na webovej stránke:

samsung.com/uk/aboutsamsung/samsungelectronics/corporatecitizenship/data_corner.html

kontaktujte SAMSUNG WORLD WIDE

Ak máte akékoľvek otázky alebo komentáre ohľadom produktov spoločnosti Samsung, prosím, kontaktujte stredisko starostlivosti o zákazníkov SAMSUNG.

Samsung Electronics Czech and Slovak, s.r.o., GBC IV, Galvániho 17/C, 821 04, Bratislava
0800 - SAMSUNG (0800-726 786)
www.samsung.com/sk/support



DA68-02833J-17