



# Chladnička návod k obsluze

představte si své možnosti

Děkujeme vám za zakoupení výrobku Samsung.

Volně stojící spotřebič

**SAMSUNG**

# Obsah

---

BEZPEČNOSTNÍ INFORMACE .....	2
INSTALACE CHLADNIČKY .....	15
POUŽÍVÁNÍ CHLADNIČKY .....	21
ODSTRAŇOVÁNÍ ZÁVAD .....	27

## Bezpečnostní informace

---

### **BEZPEČNOSTNÍ INFORMACE**











- Před prací s přístrojem si důkladně prostudujte tuto příručku a uchovejte ji k nahlédnutí. Tento přístroj není určen k použití dětmi a osobami se sníženými fyzickými, smyslovými nebo duševními schopnostmi nebo s nedostatečnými zkušenostmi a znalostmi, pokud nebudou pod dohledem osoby zodpovědné za jejich bezpečnost nebo pokud nebudou takovouto osobou o používání tohoto přístroje náležitě poučeny.
- Níže uvedené pokyny k obsluze jsou určeny pro různé modely spotřebičů. Vlastnosti vaší chladničky mohou být odlišné

od údajů v tomto návodu.

- Tento spotřebič mohou používat děti od 8 let a osoby se sníženými fyzickými, smyslovými nebo duševními schopnostmi nebo s nedostatečnými zkušenostmi a znalostmi jedině v případě, že jsou pod dozorem nebo byly poučeny o bezpečném použití spotřebiče a chápou s ním spojená rizika. Děti si se spotřebičem nesmějí hrát.  
Čištění a údržbu nesmějí provádět děti bez dozoru.
- Výstrahy a důležité bezpečnostní pokyny uvedené v tomto návodu nemohou obsáhnout všechny situace, které mohou vzniknout. Instalaci, obsluhu, údržbu a

provozu spotřebiče proto věnujte patřičnou pozornost a řiďte se vlastním úsudkem.

## POUŽÍVANÉ SYMBOLY UPOZORNĚNÍ/VAROVÁNÍ

 VYSTRAHA	Značí, že může vzniknout nebezpečí smrti nebo zranění.
 UPOZORNĚNÍ	Značí, že existuje riziko zranění osob nebo poškození materiálu.
	Znázorňuje něco, co <b>NESMÍTE</b> dělat.
	Znázorňuje něco, co <b>NESMÍTE</b> rozebírat.
	Znázorňuje něco, čeho se <b>NESMÍTE</b> dotýkat.
	Znázorňuje něco, co musíte dodržovat.
	Značí, že je nutné odpojit zástrčku od zásuvky.
	Znázorňuje nutnost uzemnění za účelem ochrany před úrazem elektrickým proudem.
	Doporučujeme, aby tento symbol zkontroloval pracovník servisu.
	Poznámka.

**Tyto výstražné symboly upozorňují na možné nebezpečí zranění osob. Je třeba se jimi bez výhrad řídit.**

**Po přečtení tuto část uchovejte pro potřeby pozdějšího nahlédnutí.**



## **DŮLEŽITÁ VAROVÁNÍ TÝKAJÍCÍ SE LIKVIDACE**



- Před likvidací této nebo jiných chladniček demontujte dveře / dveřní těsnění a zámky dveří, aby uvnitř nemohly uvíznout malé děti nebo zvířata. Děti musí být pod dohledem, aby bylo zajištěno, že si se spotřebičem nebudou hrát. Pokud by uvízly uvnitř, mohly by se zranit nebo udusit.
- Uchovávejte veškeré balící materiály mimo dosah dětí. Mohou pro ně představovat nebezpečí.
- Pokud by dítě do tašky vložilo hlavu, mohlo by se udusit.
- Obalové materiály tohoto výrobku zlikvidujte způsobem šetrným k životnímu prostředí.

- Police ponechejte na místě, aby děti nemohly jednoduše vlézt dovnitř.

Před odvozem spotřebiče k likvidaci zkontrolujte, zda není poškozeno žádné potrubí ani zařízení na jeho zadní straně.

- Použitým chladivem je R-600a nebo R-134a.

Typ chladiva pro vaši chladničku zjistíte na štítku kompresoru spotřebiče nebo na typovém štítku uvnitř chladničky. Pokud výrobek obsahuje hořlavý plyn (chladivo R-600a), požádejte o pokyny k likvidaci příslušný místní úřad ochrany životního prostředí. Součástí plynu izolace je cyklopentan.

Plyny použité v izolačních materiálech vyžadují speciální postupy likvidace.

Postup řádné likvidace tohoto výrobku vám sdělí místní úřad ochrany životního prostředí. Před odvozem spotřebiče k likvidaci zkontrolujte, zda není poškozeno žádné potrubí ani zařízení na jeho zadní straně. Trubky je třeba lámat v otevřeném prostoru.



## **POUZE PRO MODELY CHLADNIČKY R600A**

- Tento spotřebič obsahuje malé množství chladiva izobutanu (R600a). Jedná se o přírodní plyn, který je šetrný k životnímu prostředí, ale který je také hořlavý. Během transportu a instalace spotřebiče je nutné dbát, aby nedošlo k poškození žádné části okruhu chlazení. Únik chladiva z potrubí může způsobit požár nebo vést k poranění očí. Pokud zjistíte, že z potrubí uniká chladivo, okamžitě prostor vyvětrejte a udržujte od chladničky veškeré zdroje otevřeného ohně a hořlavé předměty.
- V opačném případě může dojít k požáru nebo výbuchu. Aby se v případě úniku chladiva z chladicího okruhu nevytvořila hořlavá směs plynu se vzduchem, měla by být velikost prostoru, ve kterém bude chladnička umístěna, zvolena s ohledem na množství použitého chladiva. Nikdy nezapínejte spotřebič, který vykazuje známky poškození. V případě nejistoty se obraťte na prodejce. Místnost musí mít minimální objem 1 m<sup>3</sup> na každých 8 g chladiva R600a

použitého v chladicím okruhu spotřebiče. Množství chladiva ve vašem konkrétním spotřebiči je uvedeno na identifikačním štítku uvnitř spotřebiče.



## DŮLEŽITÁ VAROVÁNÍ TÝKAJÍCÍ SE INSTALACE

- Chladnička musí být před použitím umístěna a nainstalována v souladu s pokyny uvedenými v tomto návodu.
- Chladničku chraňte před vlhkostí a neinstalujte na místa, na kterých může přijít do kontaktu s vodou.
- Poškození izolace elektrických částí může způsobit úraz elektrickým proudem nebo požár.
- Nevystavujte chladničku přímému slunečnímu záření ani tepelnému sálání ze sporáků, pokojových topných těles nebo jiných spotřebičů.
- Tento spotřebič musí být řádně uzemněn.  
Neuzemňujte spotřebič k přívodu plynu, plastovému vodovodnímu potrubí nebo telefonní lince.
- Chladničku je třeba uzemnit, aby nedocházelo k probíjení spotřebiče a úrazům způsobeným elektrickým proudem.
- Toto může vést k úrazu elektrickým proudem, požáru, explozi nebo k problémům s funkcí výrobku.
- V žádném případě nezapojujte zástrčku do zásuvky, která není korektně uzemněna. Ujistěte se, že je zásuvka bezpečná v souladu s místními a národními směrnici.
- Jemně zastrčte přívodní kabel do zásuvky. Nepoužívejte poškozenou zástrčku nebo elektrický kabel a zkontrolujte upevnění zásuvky.
- Může tak vzniknout nebezpečí úrazu elektrickým proudem nebo požáru.
- Nezapojujte do prodlužovacího kabelu s více zásuvkami několik spotřebičů současně. Chladnička by vždy měla být zapojena do samostatné zásuvky, jejíž jmenovité napětí odpovídá parametrům na typovém štítku.
- Takové zapojení zajistí nejlepší výkon a také zabraňuje přetížení elektrických okruhů, které způsobuje přehřívání kabeláže a může být příčinou požáru.
- Nezapojujte přívodní kabel do síťové zásuvky, která je uvolněná.
- Hrozí nebezpečí úrazu elektrickým proudem nebo požáru.
- Zapojte vidlici přívodního kabelu do zásuvky tak, aby kabel visel

- směrem dolů.
- Zapojíte-li vidlici obráceně, může dojít k přerušení vodiče s následkem požáru nebo úrazu elektrickým proudem.
  - Netahejte za elektrický kabel a příliš jej neohýbejte. Elektrický kabel nekroutte a neutahujte. Nezavěšujte elektrický kabel za kovové předměty, nepokládejte na něj těžké předměty, neumísťujte jej mezi předměty a neschovávejte kabel v prostoru za spotřebičem.
  - Při posunování chladničky dbejte na to, abyste přívodní kabel nepřiskřípli a nepoškodili.
  - Může tak vzniknout nebezpečí úrazu elektrickým proudem nebo požáru.
  - Nepoužívejte přívodní kabel, jenž na kterémkoli místě vykazuje známky poškození nebo opotřebení.
  - Pokud je přívodní kabel poškozený, nechejte jej vyměnit výrobcem nebo jeho servisním zástupcem.
  - Přívodní kabel příliš neohýbejte ani na něj nepokládejte těžké předměty.
  - Při posunování chladničky dbejte, abyste přívodní kabel nepřiskřípli a nepoškodili.
  - Vzniká tím nebezpečí požáru.
  - Zkontrolujte, zda přívodní kabel není přiskřípnutý nebo poškozený zadní částí chladničky.
  - Udržujte balicí materiál mimo dosah dětí.
  - Existuje riziko udušení v případě, že si jej dítě nasadí na hlavu.
  - Spotřebič by měl být umístěn tak, aby byla dobře dosažitelná elektrická zásuvka.
  - V opačném případě hrozí nebezpečí úrazu elektrickým proudem nebo požár.
  - Neinstalujte tento spotřebič poblíž hořlavých materiálů. Neinstalujte tento spotřebič na vlhkém, mastném ani prašném místě, na místě vystaveném přímému slunečnímu záření a působení vody (dešťové kapky).
  - Neinstalujte tento spotřebič na vlhkém, mastném ani prašném místě, na místě vystaveném přímému slunečnímu záření a působení vody (dešťové kapky).
  - Neinstalujte tento spotřebič na místě, kde by mohl unikat plyn.
  - Může tak vzniknout nebezpečí úrazu elektrickým proudem nebo požáru.

- Nestavějte se a nepokládejte předměty (prádlo, zapálené svíčky či cigarety, talíře, chemické prostředky, kovové předměty atd.) na spotřebič.
- Může dojít k úrazu elektrickým proudem, požáru, problémům s funkcí výrobku nebo zranění.



### UPOZORNĚNÍ TÝKAJÍCÍ SE INSTALACE

- Ventilační otvory v plášti nebo konstrukci spotřebiče nesmí být zakryté.
- Po instalaci nechejte chladničku 2 hodiny stát.
- Instalaci a veškerou údržbu tohoto spotřebiče by měl provádět kvalifikovaný technik nebo servisní společnost.
- V opačném případě může dojít k úrazu elektrickým proudem, požáru, explozi, problémům s funkcí výrobku nebo zranění.



### DŮLEŽITÁ VAROVÁNÍ TÝKAJÍCÍ SE POUŽÍVÁNÍ

- Nedotýkejte se přívodního kabelu mokryma rukama.
- Může vzniknout nebezpečí úrazu elektrickým proudem.
- Nepokládejte na horní povrch spotřebiče žádné předměty.
- Při otevírání nebo zavírání dveří by tyto předměty mohly spadnout a způsobit zranění nebo poškodit zařízení.
- Na chladničku nestavte nádoby s vodou.
- V případě rozlité hrozí nebezpečí úrazu elektrickým proudem nebo požáru.
- Děti musí být pod dohledem, aby bylo zajištěno, že si se spotřebičem nebudou hrát.
- Nenechávejte prsty ve styčných místech: Vzdálenosti mezi dveřmi a tělem spotřebiče jsou malé. Jestliže se v okolí pohybují děti, buďte při otevírání dveří chladničky opatrní.
- Nedovolte dětem věšet se na dveře.  
Může dojít k vážným zraněním.
- Hrozí riziko uvěznění dětí uvnitř chladničky.  
Nedovolte dětem lézt dovnitř chladničky.



- Nedotýkejte se vnitřních stěn mrazničky ani předmětů uložených v mrazničce mokřýma rukama.
  - Mohli byste si způsobit omrzliny.
  - Lahve by měly být skladovány těsně u sebe, aby nemohly vypadnout.
  - Do otvoru výdejníku nikdy nestrkejte prsty ani žádné předměty.
  - Mohlo by dojít ke zranění osob nebo poškození zařízení.
  - Nevkládejte ruce, nohy či kovové předměty (např. hůlky) do spodní a zadní části chladničky.
  - Hrozí nebezpečí úrazu elektrickým proudem.
  - Ostré hrany mohou způsobit poranění.
  - V okolí chladničky nepoužívejte ani neukládejte žádné látky citlivé na teplotu, jako například hořlavé spreje, předměty, suchý led, léky nebo chemikálie. Do chladničky neukládejte těkavé ani hořlavé látky (benzen, ředidla, propan, alkohol, éter, zkapalněný propan butan apod.).
  - Tato chladnička je určena pouze pro skladování potravin.
  - Může vzniknout nebezpečí požáru nebo výbuchu.
- Tato mraznička je určena pouze pro domácí skladování potravin.
  - V chladničce neuchovávejte farmaceutika, látky určené k výzkumu a předměty a látky citlivé na teplotu.
  - V chladničce nesmí být skladovány výrobky, které vyžadují přesně regulovanou teplotu.
  - Nevkládejte do chladničky elektrické spotřebiče a nepoužívejte je uvnitř, pokud k takovému užívání nejsou určeny výrobcem.
  - V případě, že ucítíte zápach farmaceutik nebo kouře, okamžitě spotřebič vypojte ze zásuvky a kontaktujte vaše servisní středisko Samsung Electronics.
  - Nepokoušejte se spotřebič sami opravit, demontovat či upravit.
  - Nepoužívejte jiné než standardní pojistky (například měděné, ocelové dráty atd.).
  - Pokud je třeba spotřebič opravit či opětovně instalovat, kontaktujte nejbližší servisní středisko.
  - V opačném případě může dojít k úrazu elektrickým proudem, požáru, problémům s funkcí

výrobku nebo zranění.

- Pokud je v chladničce prach nebo voda, odpojte přívodní kabel ze zásuvky a kontaktujte servisní středisko společnosti Samsung Electronics.
- Hrozí nebezpečí požáru.
- Zjistíte-li únik chladiva, nepřibližujte se s otevřeným ohněm nebo zdrojem vznícení a po několik minut důkladně větrejte vzduch v místnosti, kde je chladnička umístěna.
- Nepoužívejte mechanická zařízení ani jiné prostředky pro urychlení procesu odmrazování, kromě prostředků doporučených výrobcem.
- Mohlo by dojít k poškození chladicího okruhu.
- Před výměnou žárovek chladničky nejdříve vypojte spotřebič ze zásuvky.
  - V opačném případě hrozí nebezpečí úrazu elektrickým proudem.
- Pokud dojde k potížím při výměně světla, obraťte se na servisního zástupce.
- Je-li spotřebič vybaven LED osvětlením, nedemontujte kryt osvětlení ani LED světlo sami.
  - obraťte se na servisního

zástupce.

- Používejte pouze LED světla dodávaná výrobcem nebo servisním zástupcem.
- Na povrch spotřebiče nestříkejte těkavé látky, jako například insekticidy.
  - Takové látky mohou být zdraví škodlivé a mohou také způsobit úraz elektrickým proudem, požár nebo poškodit výrobek.
- Ve vnitřním prostoru chladničky nepoužívejte vysoušeč vlasů.
- Nedávejte do chladničky zapálenou svíčku za účelem odstranění nepříjemných pachů.
- Může tak vzniknout nebezpečí úrazu elektrickým proudem nebo požáru.
- Nádrž na vodu, zásobník na led a zásobník na ledové kostky plňte pouze pitnou vodou.



UPOZORNĚNÍ

## UPOZORNĚNÍ TÝKAJÍCÍ SE POUŽÍVÁNÍ

- V případě, že dojde ke styku spotřebiče s vodou, vypojte jej ze zásuvky a kontaktujte vaše servisní středisko Samsung Electronics.
- Otřete vlhkost uvnitř chladničky a nechte otevřené dveře.
  - V opačném případě může vzniknout zápach a plíseň.
- Po instalaci nechejte chladničku 2 hodiny stát.
- Pro dosažení nejlepšího výkonu produktu:
  - Neumisťujte potraviny do těsné blízkosti ventilačních otvorů v zadní části spotřebiče, protože by omezily cirkulaci vzduchu uvnitř oddílu mrazničky.
  - Potraviny před uložením do chladničky nebo mrazničky dobře zabalte nebo je uzavřete do vzduchotěsných nádob.
  - Neukládejte potraviny určené ke zmrazení vedle již uložených potravin.
- Do prostoru mrazáku neukládejte perlivé nebo šumivé nápoje. Do mrazáku neukládejte láhve ani skleněné nádoby.
- Při zamrznutí obsahu může sklo prasknout a způsobit zranění.
- Dodržujte maximální dobu skladovatelnosti uvedenou na mražených potravinách.
- Chladničku není nutné odpojovat od elektrické sítě, pokud nebudete doma déle než tři týdny. Vytáhněte však veškeré potraviny, pokud odjždíte na tři týdny nebo delší dobu. Vypojte chladničku ze zásuvky, vyčistěte ji a utřete do sucha.
- Vyvarujte se silných nárazů nebo působení nadměrnou silou na skleněné součásti.
  - Rozbité sklo může způsobit zranění nebo škody na majetku.
- V košících ve dvířkách chladničky neponechávejte rostlinný olej. Olej může ztuhnout, získat pachutí a stát se nepoužitelným. Kromě toho může dojít k prosakování z otevřené nádoby a olej, který z ní unikne, může způsobit prasknutí košíku ve dvířkách. Po otevření lahve s olejem doporučujeme ji uchovávat na chladném a tmavém místě, například ve skřínce nebo spízi.
- Příklady rostlinného oleje: olivový olej, kukuřičný olej, hroznový olej atd.



UPOZORNĚNÍ

## UPOZORNĚNÍ TÝKAJÍCÍ SE ČIŠTĚNÍ

- Pravidelně čistěte ze zásuvek a elektrických kontaktů vodu, prach a jiné cizorodé látky.
- Vypojte zástrčku ze zásuvky a vyčistěte ji suchým hadříkem.
- V opačném případě hrozí nebezpečí úrazu elektrickým proudem nebo požáru.
- Před čištěním nebo údržbou odpojte spotřebič ze zásuvky.
- V opačném případě hrozí nebezpečí úrazu elektrickým proudem nebo požáru.
- Nečistěte spotřebič přímým stříkáním vody. K čištění spotřebiče nepoužívejte benzen, ředidlo ani alkohol.
- Mohlo by dojít ke změně barvy, deformaci, poškození, úrazu elektrickým proudem nebo požáru.
- V blízkosti chladničky nestříkejte hořlavé plyny.
- Hrozí nebezpečí výbuchu nebo požáru.
- K čištění chladničky použijte čistou houbičku nebo měkký hadřík a jemný čisticí prostředek.
- Na vnější povrchy (dvířka a skříň), plastové díly a vnitřní obložení a těsnění nepoužívejte abrazivní

ani hrubé čisticí prostředky, například spreje na okna, čisticí písky, hořlavé kapaliny, kyselinu chlorovodíkovou, čisticí vosky, koncentrované čisticí prostředky, bělidla ani čisticí prostředky obsahující ropné produkty.

- Mohlo by dojít k poškrábání nebo poškození materiálu.
- Skleněné police ani kryty nečistěte teplou vodou, pokud jsou studené. Skleněné police a kryty by mohly v případě náhlých změn teploty nebo nárazů (například úder nebo pád) prasknout.

## DALŠÍ TIPY PRO SPRÁVNÉ POUŽÍVÁNÍ

- V případě výpadku elektrické energie kontaktujte energetickou společnost s dotazem, jak dlouho bude výpadek trvat.
- Většina výpadků elektrické energie netrvá déle než jednu nebo dvě hodiny, což teplotu v chladničce neovlivní. V době výpadku proudu však omezte otevírání dveří mrazničky na minimum.
- Pokud by výpadek elektrické energie trval déle než 24 hodin, vyjměte veškeré mražené potraviny.
- Pokud byl s chladničkou dodán klíč, měl by být uchovávan mimo dosah dětí a ne v blízkosti chladničky.
- Spotřebič nemusí fungovat stabilně (možnost rozmrazení obsahu nebo přílišného nárůstu teploty v oddílu mražených potravin), pokud byla po delší dobu nastavena teplota nižší než dolní limit teploty, pro který je chladnička určena.
- Neskladujte potraviny, které se při nízkých teplotách rychle kazí, například banány nebo melouny.
- Vaše mraznička je vybavena

funkcí odmrazování. To znamená, že není nutné ji ručně odmrazovat, protože odstraňování námrazy probíhá automaticky.

- Teplota se během odmrazování zvyšuje podle požadavků norem ISO. Pokud však chcete předejít nežádoucímu zvýšení teploty zmrazených potravin během odmrazování spotřebiče, zabalte je do několika vrstev novinového papíru.
- Potraviny, které se zcela rozmrazily, neukládejte zpět do mrazničky. Každé zvýšení teploty zmrazených potravin může zkrátit dobu jejich skladovatelnosti.
- Obsahuje fluoridované skleníkové plyny, na které se vztahuje Kjótský protokol.

## Rady, jak šetřit energii

- Spotřebič umístěte do chladné, suché místnosti s přiměřenou ventilací. Zajistěte, aby nebyl vystaven přímému slunečnímu záření a nikdy jej nestavte do blízkosti přímého zdroje tepla (například radiátoru).
- Nikdy neblokujte ventilační otvory ani mřížky na spotřebiči.
- Teplé potraviny nechejte před vložením do mrazničky vychladnout.
- Zmrazené potraviny nechávejte rozmrazit v chladničce. Můžete tak využít nízké teploty zmrazených potravin pro chlazení potravin uložených v chladničce.
- Během vyjímání nebo ukládání potravin do mrazničky nenechávejte dveře příliš dlouho otevřené. Čím kratší dobu ponecháte dveře otevřené, tím méně námrazy se v mrazáku vytvoří.
- Pravidelně čistěte zadní stranu chladničky. Prach zvyšuje spotřebu energie.
- Nenastavujte nižší teplotu, než je nutné.
- Zajistěte dostatečné odvětrávání vzduchu na dně a na zadní

stěně chladničky.

Nezakrývejte větrací otvory.

- Při instalaci ponechte vpravo, vlevo, vzadu a nad mrazničkou volný prostor. Tím pomůžete snížit spotřebu energie a také částky na vašich složenkách.
- Optimální spotřeby elektrické energie dosáhnete zachováním vnitřních částí (příhrádek, košů a polic) na pozicích, do kterých byly umístěny výrobcem.

## Spotřebič je určen pro použití v domácnostech a podobném prostředí, tedy například

- v zaměstnaneckých kuchyňkách v obchodech, kancelářích a jiných pracovištích;
- na chatách, případně hosty hotelů, motelů a podobných obytných prostor;
- v soukromých ubytovacích zařízeních typu bed and breakfast;
- v rámci cateringu a podobných aktivit odehrávajících se mimo vlastní prodejnu nebo restauraci.

# Instalace chladničky

## PŘÍPRAVA NA INSTALACI CHLADNIČKY

Blahopřejeme k nákupu vaší chladničky Samsung. Doufáme, že si budete její moderní funkce a účinnost, kterou váš spotřebič nabízí, dlouho užívat.

- Chladnička musí být před použitím umístěna a nainstalována v souladu s pokyny uvedenými v tomto návodu.
- Spotřebič používejte pouze k účelu, pro který je určen, dle popisu v tomto návodu.
- Důrazně doporučujeme, aby jakékoli opravy prováděl kvalifikovaný technik.
- Obalové materiály tohoto výrobku zlikvidujte způsobem šetrným k životnímu prostředí.



**VÝSTRAHA**

- Před výměnou žárovek chladničky nejdříve vypojte spotřebič ze zásuvky.
- V opačném případě hrozí nebezpečí úrazu elektrickým proudem.

## Výběr vhodného místa pro chladničku

- Vyberte místo bez přímého slunečního světla.
- Vyberte místo na rovném (nebo téměř rovném) povrchu.
- Vyberte místo s dostatečným prostorem, aby bylo možné dvířka chladničky snadno otevřít.
- Nechejte si dostatek místa na instalaci chladničky na rovném povrchu.
- Pokud nebude chladnička vyrovnaná, vnitřní chladicí soustava nemusí fungovat správně.
- Informace o celkovém požadovaném prostoru najdete v nákrese a přehledu rozměrů níže.

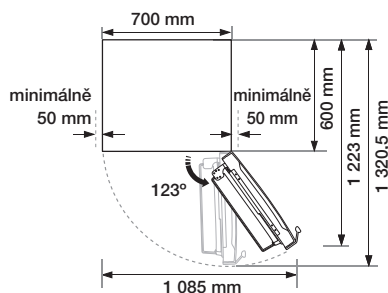
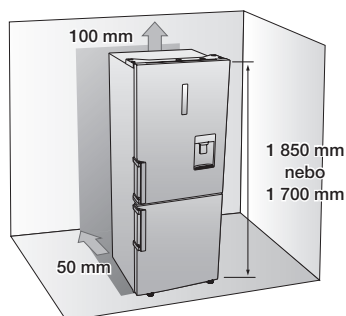

UVEDENÍ DO PROVOZU



- Ze všech stran (vpravo, vlevo, nahoře a dole) je třeba zajistit dostatek volného místa, aby mohl kolem chladničky proudit vzduch. Tím pomůžete snížit spotřebu energie a také částky na vašich složenkách.
- Neinstalujte chladničku na místo, kde teplota klesá pod 10 °C.
- Ujistěte se, že bude možné chladničkou volně pohybovat, pokud by bylo nutné provést údržbu nebo servis.



**UPOZORNĚNÍ**

Při instalaci, servisu nebo čištění prostoru za chladničkou jednotku vždy vytáhněte přímo ven a po dokončení akce zasuňte zpět přímo na místo. Také se ujistěte, že podlaha vydrží plné zatížení chladničky. V opačném případě může dojít k poškození podlahy.



**UPOZORNĚNÍ**

Nadbytečnou délku přívodního kabelu svažte na zadní straně chladničky, aby se nedotýkal podlahy a aby přes něj při přemísťování nepřejela kolečka.

## VYROVNÁNÍ CHLADNIČKY

Pokud je přední strana spotřebiče mírně výše než zadní, dveře se otevírají a zavírají snadněji.

Případ 1) Spotřebič se naklání vlevo.

Otáčejte levou seřizovací nožkou ve směru šipky, dokud spotřebič nevyrovnáte.

Případ 2) Spotřebič se naklání vpravo.

Otáčejte pravou seřizovací nožkou ve směru šipky, dokud spotřebič nevyrovnáte.

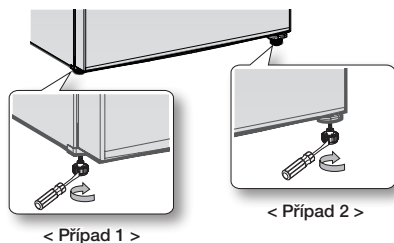

## NASTAVENÍ CHLADNIČKY

Teď, když je vaše nová chladnička nainstalovaná na místě, můžete ji nastavit a užívat si všechny funkce spotřebiče.

Po dokončení níže uvedených kroků bude vaše chladnička plně provozuschopná.

Pokud není, nejprve zkontrolujte napájení a elektrický zdroj nebo vyhledejte informace v části

Odstraňování závad na konci této uživatelské příručky.

Pokud máte další otázky, kontaktujte servisní středisko Samsung Electronics.

1. Umístěte chladničku na vhodné místo a mezi stěnou a chladničkou ponechte dostatečnou vzdálenost.  
Informace najdete v pokynech k instalaci v tomto návodu.
2. Po zapojení chladničky do zásuvky se ujistěte, že při otevření dveří se rozsvítí vnitřní světlo.
3. Nastavte ovládání teploty na nejnižší úroveň a hodinu vyčkejte.  
Mraznička by měla lehce zamrznout a motor by měl hladce běžet.
4. Po zapnutí chladničky bude několik hodin trvat, než dosáhne příslušné teploty.  
Jakmile bude teplota chladničky dostatečně nízká, můžete do ní naskládat potraviny a nápoje.



## OBRÁCENÍ DVÍŘEK (U VYBRANÝCH MODELŮ)







Než dvířka chladničky obrátíte, nezapomeňte chladničku odpojit od sítě. Společnost Samsung doporučuje, aby obrácení otevírání dvířek prováděl pouze servisní technik schválený společností Samsung. Tato služba je placená a náklady hradí zákazník.

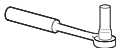

Na jakékoli poškození způsobené během pokusu o obrácení dvířek se nevztahuje záruka výrobce na spotřebič. Jakékoli opravy nutné v důsledku této situace budou považovány za placenou službu a náklady bude hradit zákazník.

1. Před pokusem o obrácení dvířek se ujistěte, že je chladnička odpojena od elektrické sítě a že všechny potraviny byly vyjmuty.
2. Pokud zákazník nechce postupovat sám podle pokynů v uživatelské příručce, je třeba o výměnu požádat kvalifikovaného servisního technika.
3. Chladničku nezapojte do sítě hned po dokončení obrácení dvířek. Vyčkejte alespoň jednu hodinu.

### Požadované nástroje

Není součástí dodávky.		
		
Křížový šroubovák (+)	Plochý šroubovák (-)	Nástrčkový klíč 10 mm (pro šrouby)
Není součástí dodávky.		Další díl
		
Klíč 11 mm (pro tělo závěsu)	Inbusový klíč 3/16" (pro střední závěs)	Krytka levého horního závěsu (pod horním krytem)

UVEDENÍ DO PROVOZU

1. Demontujte krytku závěsu a odpojte snímač od krytky pravého závěsu.

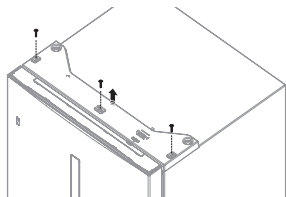

2. Demontujte šrouby ( 1 ) a odpojte vodič ( 2 ).

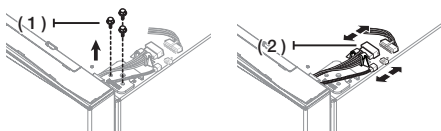

3. Demontujte kryt dvířek ( 1 ).

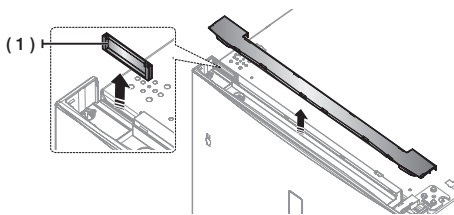

4. Demontujte závěs a vytáhněte pouzdro závěsu ze závěsu. Z pouzdra závěsu vytáhněte vodiče. (pouze pro typ dvířek s displejem)

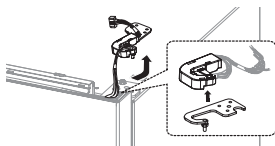

5. Vytáhněte dvířka chladničky ze středového závěsu. Opatrně je přitom zvedejte přímo nahoru.

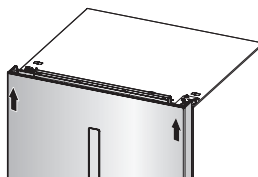

**UPOZORNĚNÍ** Dvířka jsou těžká, dávejte tedy pozor, abyste se při demontáži dvířek nezranili.

6. Demontujte středový závěs.

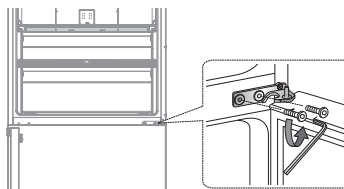

7. Vytáhněte dvířka mrazničky ze spodního závěsu. Opatrně je přitom zvedejte přímo nahoru.

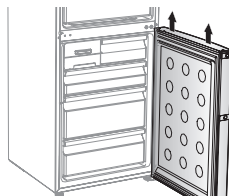

**UPOZORNĚNÍ** Dvířka jsou těžká, dávejte tedy pozor, abyste se při demontáži dvířek nezranili.

8. Chladničku opatrně položte.  
Prohďte polohu spodního závěsu a nožky.

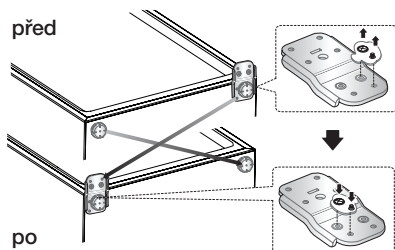

9. Demontujte šroub na pravé dolní straně dvířek chladničky a mrazničky.  
Přehodte zarážku dvířek (1), průchodku (2) a konzolu (3) zprava doleva.

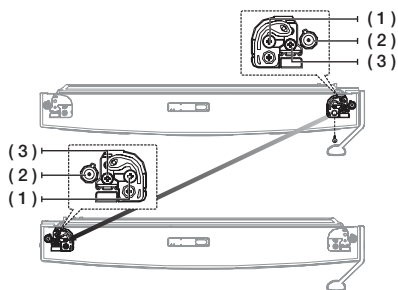

10. Prohďte polohu průchodky a závrtných šroubů.

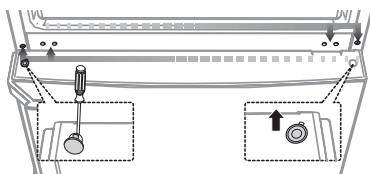

Dávejte pozor, abyste se při práci nezranili.

11. Opatrně nasadte dvířka chladničky.  
Namontujte středový závěs.

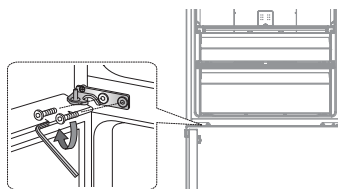

12. Prohďte směr vodičů dvířek na opačnou stranu dvířek chladničky. (pouze pro typ dvířek s displejem)

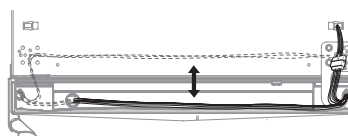

13. Pomocí 11mm klíče oddělte tělo horního závěsu. Převraťte horní závěs a znovu nasadte tělo horního závěsu.

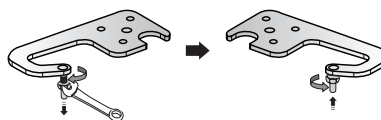

14. Opatrně nasadte dvířka chladničky zpět a namontujte závěs.

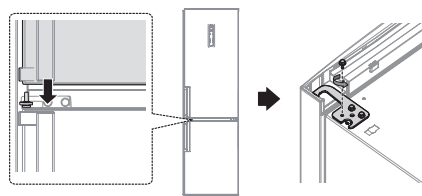

15. Prohodte směr vodičů dvířek na opačnou stranu a namontujte kryt dvířek.

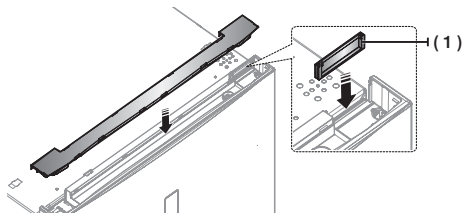

16. Zapojte vodiče (pouze pro typ dvířek s displejem) a namontujte krytku závěsu.

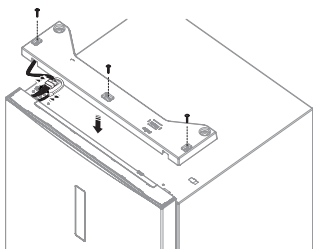

17. Prohodte kliky zleva doprava.



- UPOZORNĚNÍ**
- Při demontáži posuvných dvířek je otevírejte oběma rukama a vytáhněte je ven. (pouze model s klikou „Ez“)
  - Hrozí nebezpečí zlomení.

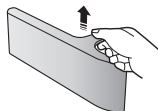

18. Sejměte těsnění dvířek chladničky a mrazničky, otočte je o 180° a poté je znovu nasadte.

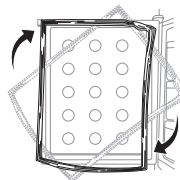

# používání chladničky

## POUŽÍVÁNÍ OVLÁDACÍHO PANELU

### TYP A

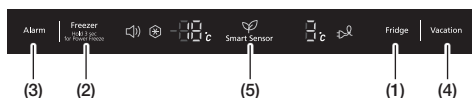

Při každém stisknutí tlačítka se ozve krátké pípnutí.

### TYP B

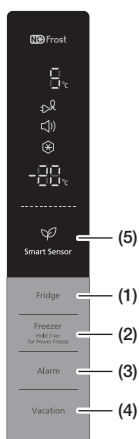

#### (1) Fridge (Chladnička)

Stisknutím tlačítka Fridge (Chladnička) nastavíte požadovanou teplotu v mrazničce v rozsahu od 1 °C do 7 °C.

Standardně je nastavena teplota 3 °C. Každým stisknutím tlačítka Fridge (Chladnička) se teplota změní v následujícím pořadí. Na displeji bude zobrazena zvolená teplota.

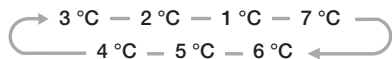

#### (2) Freezer (Mraznička)

Stisknutím tlačítka Freezer (Mraznička) nastavíte požadovanou teplotu v mrazničce v rozsahu od -15 °C do -23 °C.

Standardně je nastavena teplota -19 °C. Každým stisknutím tlačítka Freezer (Mraznička) se teplota změní v následujícím pořadí. Na displeji bude zobrazena zvolená teplota.

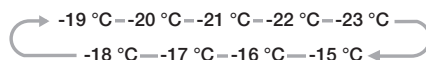

Ukazatel teploty v chladničce nebo mrazničce bude blikat, když teplota v oddílu chladničky nebo mrazničky výrazně vzroste kvůli uložení teplých potravin nebo častému otevírání dveří. Ukazatel teploty v chladničce nebo mrazničce přestane blikat, jakmile se teplota v chladničce nebo mrazničce vrátí do normálu.

V případě, že ukazatel teploty nepřestane blikat ani po několika hodinách, kontaktujte vaše servisní středisko.

Stisknutím tohoto tlačítka na dobu 3 sekund aktivujete funkci Power Freeze (Turbomrazení). Ukazatel funkce Power Freeze (Turbomrazení) (❄️) se rozsvítí a chladnička zkrátí čas nutný ke zmrazení potravin v mrazničce.

Tato funkce bude aktivní po dobu 50 hodin a na ukazateli teploty v chladničce bude uvedena teplota -23 °C.

Funkce se poté automaticky vypne.

Po dokončení procesu Power Freeze (Turbomrazení) příslušný ukazatel zhasne a mraznička se vrátí na předchozí nastavení teploty.

Při použití této funkce se zvyšuje spotřeba energie. Chcete-li funkci deaktivovat, stiskněte tlačítko Freezer (Mraznička) na dobu 3 sekund.



Pokud potřebujete zmrazit velké množství potravin, aktivujte funkci Power Freeze (Turbomrazení) o 20 hodin dříve.

### (3) Alarm

Stisknutím tohoto tlačítka aktivujete funkci Alarm. Ukazatel funkce Alarm (  ) se rozsvítí a chladnička vás zvukově upozorní, pokud zůstanou dvířka chladničky otevřená déle než 2 minuty. Chcete-li funkci Alarm deaktivovat, stiskněte toto tlačítko.

### (4) Vacation (Dovolená)

Stisknutím tlačítka Vacation (Dovolená) aktivujete funkci Vacation (Dovolená). Ukazatel funkce Vacation (Dovolená) (  ) se rozsvítí a chladnička nastaví teplotu na 15 °C, čímž minimalizuje spotřebu energie, pokud odjždíte na dlouhou dovolenou či služební cestu nebo pokud nepotřebujete chladničku používat. Když je funkce Vacation (Dovolená) aktivní, oddíl mrazničky zůstává zapnutý. Funkce Vacation (Dovolená) bude automaticky deaktivována, pokud upravíte teplotu v chladničce, když je aktivní funkce Vacation (Dovolená). Ujistěte se, že jste před použitím funkce Vacation (Dovolená) odstranili potraviny z chladničky.

### (5) Smart Sensor (Chytrý snímač)

Tato ikona (  ) se rozsvítí, když je v chladničce aktivována funkce optimalizované energetické účinnosti. (pouze TYP B)  
Bez dalších ovládacích prvků udržuje čerstvost potravin díky řadě snímačů, které detekují vnitřní a venkovní teplotu a minimalizují spotřebu energie.

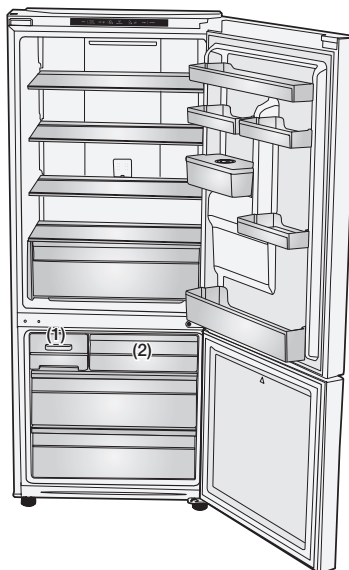

RL40\*, (V: 1 700 mm)

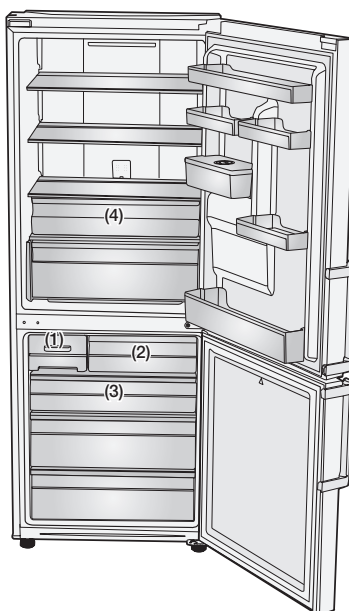

RL43\*, (V: 1 850 mm)



- Chcete-li dosáhnout nejlepší energetické účinnosti tohoto produktu, ponechte všechny police, zásuvky a košíky v původních pozicích, jak vidíte na obrázku výše.
- Některé prvky, například Nádržka na vodu a oddíl čerstvých potravin ( 4 ), se mohou lišit a nemusí být k dispozici. Záleží na jednotlivých modelech.
- Ovoce nebo zelenina může v oddílu čerstvých potravin zmraznout. (volitelné)

## DALŠÍ POLICE (VOLITELNÁ)



Chcete-li získat více místa v mrazničce, můžete vytáhnout výrobek ledu ( 1 ), mini zásuvku ( 2 ) a horní zásuvku ( 3 ) (pouze model RL43) a poté vložit další polici (volitelná) přímo nad zásuvku pod ní. Nebude mít vliv na tepelné ani mechanické vlastnosti mrazničky. Uváděný prostorový objem oddělení mrazničky je počítán bez těchto zásuvek.



## VÝROBA LEDU

### OTOČNÝ VÝROBNÍK LEDU

- Výroba ledových kostek
- Vytáhněte zásobník na kostky ledu směrem k sobě. Naplňte zásobník vodou až po rysku maximální hladiny na zadní straně zásobníku. Zasuňte zásobník zpět do držáku. Dávejte pozor, abyste vodu nevylili. Počkejte, dokud se nevytvoří kostky ledu.

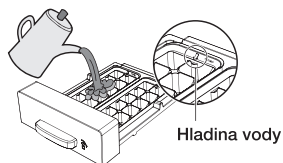

- Vytažení ledových kostek
- Ujistěte se, že přihrádka na skladování ledových kostek je na místě, pod zásobníkem na ledové kostky. Pokud ne, zasuňte ji na místo. Otočte jednou z páček pevně ve směru hodinových ručiček, dokud se zásobník nepootočí. **Výsledek** : Kostky ledu vypadnou do přihrádky. Je-li třeba, zopakujte krok 2 pro druhou polovinu zásobníku. Vytažení přihrádky:
- Mírně ji zvedněte.
  - Vytáhněte ji směrem k sobě.



## POUŽITÍ SKLÁDACÍ POLICE (VOLITELNÉ)

Skládací polici je možné složit, pokud potřebujete do chladničky uložit vyšší nádoby nebo potraviny na spodních policích.

1. Polici opatrně zvedněte a posuňte ji dovnitř.
2. Zvedněte složenou polici směrem k zadní stěně.
3. Složenou polici lze obráceným postupem jednoduše roztáhnout, chcete-li ji použít v celé šíři.

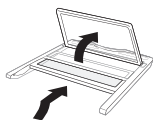

UPOZORNĚNÍ

Police může vypadnout, proto buďte při jejím používání nebo čištění opatrní. Při skládání skládací police si nechtejте dostatek místa na zvednutí skládací police.



UPOZORNĚNÍ

Nezvedejte zadní část skládací police.



## POUŽITÍ VÝDEJNÍKU VODY (VOLITELNÉ)

Pomocí výdejníku vody je možné snadno získat chladnou vodu bez nutnosti otevírat dveře chladničky.

- Zvedněte a vytáhněte nádržku na vodu.
- Při zvedání nádržky na vodu držte rukojeti na obou stranách.
- Před prvním použitím nádržky na vodu vyčistěte její vnitřek.



Chcete-li získat více prostoru pro potraviny, vylijte vodu z nádržky, sejměte víko, vložte nádržku zpět a použijte ji k uskladnění potravin.

Chcete-li nádržku používat jako výdejník vody, nedávejte do ní nic jiného než vodu.

- Naplňte nádržku vodou, ujistěte se, že je stabilní, aby bylo možné ji používat delší dobu jako výdejník.
- Do nádržky se vejde až 2,4 l vody. Pokud ji naplníte více, může při zavření víka přetéct.
- Nádržku není možné naplnit, když je umístěna v chladničce.
- Metoda 1.
- Chcete-li naplnit nádržku vodou, zvedněte kulaté víko ve směru šipky.

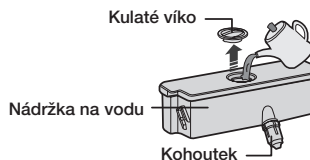



- Metoda 2.
- Zvedněte víko, držte je otevřené a naplňte nádržku vodou.

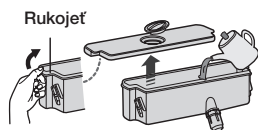

- Po vložení nádržky na vodu zavřete dvířka chladničky.
- Zkontrolujte, zda je kohoutek po zavření dvířek vně.

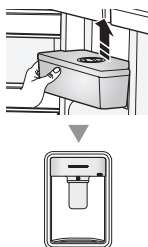

UPOZORNĚNÍ

Řádně upevněte nádržku na vodu ke dvířkům chladničky. Pokud tak neučiníte, nemusí nádržka na vodu správně fungovat. Nepoužívejte chladničku bez nádržky na vodu. V opačném případě může dojít k problémům s účinností.

- Pod výstup vody dejte sklenici na vodu a lehce jí zatlačte na páčku výdejníku. Sklenici přidržíte těsně u otvoru výdejníku, aby voda nevystříkla ven.



UPOZORNĚNÍ

Zkontrolujte, zda je zajišťovací mechanismus nastaven do polohy „odjištěno“. Vodu lze vypouštět pouze s tímto nastavením.

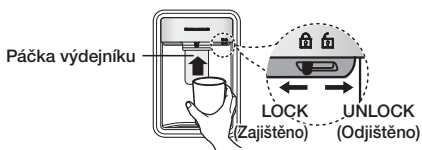

## DEMONTÁŽ VNITŘNÍCH DÍLŮ

### Police

Opatrně zvedněte police oběma rukama a vytáhněte je směrem k sobě. (Sklenná police / Skládací police)

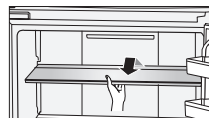

UPOZORNĚNÍ

Nepokládejte police obráceně ani směrem vzad. Hrozí nebezpečí pádu.

### Držák dveří

Pevně uchopte držák dveří oběma rukama a opatrně jej zvedněte a vytáhněte.

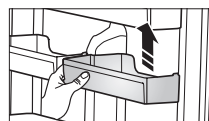

### Nádržka na vodu

Pevně uchopte nádržku na vodu oběma rukama a opatrně ji zvedněte a vytáhněte.

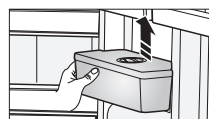

Nádržka na vodu nemusí být u všech modelů k dispozici.

## Zásuvky

Zásuvky zcela vytáhněte a poté je mírně zvedněte.

- Pokud se zásuvky zaseknou ve dvířkách, vytáhněte je tak, že nejprve vytáhnete police a poté zásuvky zvednete.

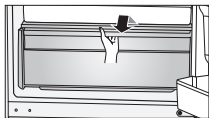

## Kolejnicová zásuvka mrazničky (volitelná)

Zvedněte zásuvku, dokud se neuvolní z háčku, a poté ji vytáhněte.

- Když budete chtít zásuvku vložit zpět, zasuňte kolejnici na místo a poté vložte zásuvku do původní polohy.



- **UPOZORNĚNÍ** Nedotýkejte se ocelové kolejnice v mrazničce mokřými rukama.
  - Mohli byste si způsobit omrzliny.
- Při manipulaci s ocelovou kolejnicí buďte opatrní.
  - Mohlo by dojít k poranění.

## ČIŠTĚNÍ CHLADNIČKY



**VÝSTRAHA**

K čištění nepoužívejte benzen, ředidlo ani Clorox™.

Tyto látky mohou poškodit povrch spotřebiče a způsobit požár.



**UPOZORNĚNÍ**

Do chladničky nestříkejte vodu, dokud je zapojena v elektrické síti. Mohlo by dojít k úrazu elektrickým proudem. Chladničku nečistěte benzenem, ředidlem ani přípravky na mytí aut, protože hrozí riziko požáru.

## VÝMĚNA LED SVĚTLA

Pokud dojde ke zhasnutí vnitřních nebo venkovních LED světel, nerozebírejte sami kryt světla ani samotné LED světlo.



Obratťe se na servisního zástupce.

# Odstraňování závad

PROBLÉM	ŘEŠENÍ
<b>Spotřebič vůbec nefunguje nebo je teplota příliš vysoká.</b>	<ul style="list-style-type: none"> <li>• Zkontrolujte, zda je správně zapojen přívodní kabel.</li> <li>• Je správně nastaven ovladač teploty na předním panelu?</li> <li>• Svítí na spotřebič slunce nebo jsou v jeho okolí jiné zdroje tepla?</li> <li>• Je zadní stěna spotřebiče příliš blízko zdi?</li> </ul>
<b>Potraviny v chladničce jsou zmrzlé.</b>	<ul style="list-style-type: none"> <li>• Je ovladač teploty na předním panelu nastaven na nejnižší teplotu?</li> <li>• Je okolní teplota příliš nízká?</li> </ul>
<b>Ozývají se neobvyklé zvuky.</b>	<ul style="list-style-type: none"> <li>• Zkontrolujte, zda je spotřebič nainstalován na stabilní a rovné podlaze.</li> <li>• Je zadní stěna spotřebiče příliš blízko zdi?</li> <li>• Spadly za spotřebič nebo pod něj nějaké cizí předměty?</li> <li>• Vychází hluk z kompresoru ve spotřebiči?</li> <li>• Tikání se ozývá, když se různá příslušenství smršťují nebo rozpínají.</li> </ul>
<b>Přední rohy a boční strany spotřebiče jsou teplé a začíná se tvořit kondenzace.</b>	<ul style="list-style-type: none"> <li>• Na předních rozích spotřebiče jsou nainstalovány trubky odolné proti teplu, které brání tvorbě kondenzace. Pokud se zvýší okolní teplota, nemusí to vždy fungovat. To je však normální.</li> <li>• Za velmi vysoké vlhkosti se kondenzace může tvořit na vnější straně spotřebiče, pokud se vlhký vzduch dostane do styku s chladným povrchem spotřebiče.</li> </ul>
<b>Můžete slyšet bublání kapaliny ve spotřebiči.</b>	<ul style="list-style-type: none"> <li>• Jedná se o chladicí kapalinu, která ochlazuje vnitřek spotřebiče.</li> </ul>
<b>Vnitřek spotřebiče zapáchá.</b>	<ul style="list-style-type: none"> <li>• Nachází se ve spotřebiči zkažené potraviny?</li> <li>• Ujistěte se, že potraviny se silným pachem (například ryby) jsou vzduchotěsně zabaleny.</li> <li>• Pravidelně chladničku čistěte a jakékoli zkažené nebo podezřelé potraviny vyhodte.</li> </ul>
<b>Na stěnách chladničky je vrstva námrazy.</b>	<ul style="list-style-type: none"> <li>• Jsou větrací otvory blokovány potravinami uskladněnými v chladničce?</li> <li>• Potraviny co nejlépe rozložte, aby se větrání zlepšilo.</li> <li>• Jsou dvířka zcela zavřená?</li> </ul>
<b>Na vnitřních stěnách spotřebiče a kolem zeleniny se tvoří kondenzace.</b>	<ul style="list-style-type: none"> <li>• Potraviny s vysokým podílem vody jsou uskladněny nezakryté při vysoké úrovni vlhkosti nebo zůstala dlouhou dobu otevřená dvířka.</li> <li>• Potraviny uskladněte zakryté nebo ve vzduchotěsných nádobách.</li> </ul>

## Limit teploty okolí

Tato chladnička je navržena pro provoz v okolních teplotách příslušných její teplotní třídě vyznačené na typovém štítku.

Třída	Symbol	Rozsah okolní teploty (°C)	
		IEC 62552 (ISO 15502)	ISO 8561
Rozšířený teplotní rozsah	SN	+10 až +32	+10 až +32
Mírný pás	N	+16 až +32	+16 až +32
Subtropický pás	ST	+16 až +38	+18 až +38
Tropický pás	T	+16 až +43	+18 až +43



Teplota uvnitř chladničky může být ovlivněna různými faktory, např. umístěním chladničky/mrazničky, okolní teplotou a frekvencí, s jakou otevíráte dveře.

Na základě těchto okolností nastavte teplotu v chladničce.

**Czech Republic**



### ***(Platí pro země s odděleným systémem sběru)***

Toto označení na výrobku, jeho příslušenství nebo dokumentaci znamená, že výrobek a jeho elektronické příslušenství (například nabíječku, náhlavní sadu, USB kabel) je po skončení životnosti zakázáno likvidovat jako běžný komunální odpad. Možným negativním dopadům na životní prostředí nebo lidské zdraví způsobeným nekontrolovanou likvidací zabráníte oddělením zmíněných produktů od ostatních typů odpadu a jejich zodpovědnou recyklací za účelem udržitelného využívání druhotných surovin.

Uživatelé z řad domácností by si měli od prodejce, u něhož produkt zakoupili, nebo u příslušného městského úřadu vyžádat informace, kde a jak mohou tyto výrobky odevzdat k bezpečné ekologické recyklaci.

Podnikoví uživatelé by měli kontaktovat dodavatele a zkontrolovat všechny podmínky kupní smlouvy. Tento výrobek a jeho elektronické příslušenství nesmí být likvidován spolu s ostatním průmyslovým odpadem.

### **Správná likvidace výrobku (Elektrický a elektronický odpad)**

Informace o závazcích společnosti Samsung v oblasti ochrany životního prostředí a regulačních povinností týkajících se konkrétního výrobku (např. uplatňování nařízení REACH) najdete na adrese [samsung.com/uk/aboutsamsung/samsungelectronics/corporatecitizenship/data\\_corner.html](http://samsung.com/uk/aboutsamsung/samsungelectronics/corporatecitizenship/data_corner.html) (pouze pro produkty prodávané v evropských zemích).

Kontaktujte SAMSUNG WORLD WIDE

Pokud máte otázky týkající se výrobků Samsung, kontaktujte středisko Samsung pro péči o zákazníky.

Samsung Electronics Czech and Slovak, s.r.o. V Parku 2323/14, 148 00 - Praha 4  
800 - SAMSUNG  
(800-726786)  
[www.samsung.com/cz/support](http://www.samsung.com/cz/support)



# Chladnička používateľská príručka

predstavenie možností

Ďakujeme vám za zakúpenie tohto výrobku značky Samsung.

Voľne stojaci spotrebič

**SAMSUNG**

# Obsah

---

BEZPEČNOSTNÉ INFORMÁCIE .....	2
NASTAVENIE CHLADNIČKY .....	15
PREVÁDZKA CHLADNIČKY .....	21
RIEŠENIE PROBLÉMOV .....	27

## Bezpečnostné informácie

---

### BEZPEČNOSTNÉ INFORMÁCIE

---

- Pred prevádzkou spotrebiča si dôkladne prečítajte túto príručku a uchovajte si ju na budúce použitie. Tento spotrebič nie je určený na používanie osobami (vrátane detí) so zníženými fyzickými, zmyslovými alebo duševnými schopnosťami, prípadne s nedostatkom skúseností a vedomostí, ak na ne nebude dozerať alebo im neposkytne pokyny týkajúce sa používania spotrebiča osoba zodpovedná za ich bezpečnosť.
- Keďže nasledujúce prevádzkové pokyny platia pre viacero modelov, parametre vašej chladničky sa môžu mierne











líšiť od tých, ktoré sú popísané v tejto príručke.

- Tento spotrebič môžu používať deti vo veku 8 rokov a staršie a osoby so zníženými fyzickými či mentálnymi schopnosťami alebo nedostatkom skúseností a znalostí, ak sú pod dozorom alebo boli poučené o používaní spotrebiča bezpečným spôsobom a chápu spojené riziká.  
Deti sa so spotrebičom nesmú hrať.  
Čistenie a údržbu vykonávanú používateľom nesmú vykonávať deti bez dozoru.
- Výstrahy a dôležité bezpečnostné pokyny v tejto príručke nezahŕňajú všetky

možné stavy a situácie, ktoré sa môžu vyskytnúť.

Budte zodpovední a pri inštalácii, údržbe a prevádzke spotrebiča sa riadte zdravým úsudkom a postupujte opatrne.

## POUŽITÉ VÝSTRAŽNÉ/ VAROVNÉ SYMBOLY

 VÝSTRAHA	Signalizuje, že existuje nebezpečenstvo usmrtenia alebo vážneho poranenia.
 POZOR	Signalizuje, že existuje nebezpečenstvo osobného zranenia alebo materiálnych škôd.
	Označuje niečo, čo NESMIETE robiť.
	Označuje niečo, čo NESMIETE rozoberať.
	Označuje niečo, čoho sa NESMIETE dotýkať.
	Označuje niečo, čo musíte dodržať.
	Označuje, že musíte zo siete vytiahnuť elektrickú zástrčku.
	Označuje, že na predchádzanie zásahu elektrickým prúdom je potrebné uzemnenie.
	Pri úkonoch s označením týmto symbolom sa odporúča využiť služby servisného technika.
	Poznámka.

**Tieto výstražné symboly sú tu na to, aby vás a ďalšie osoby uchránili pred zraneniami. Dôrazne ich dodržiavajte. Po prečítaní si túto časť odložte na bezpečnom mieste na budúce použitie.**



## **ZÁVAŽNÉ VAROVNÉ ZNAČKY PRE LIKVIDÁCIU**

-  Pri likvidácii tejto alebo iných chladničiek odstráňte dvere/tesnenia dverí a západku dverí, aby malé deti a zvieratá neuviazli vo vnútri. Deti musia byť pod dozorom, aby sa nehrali so spotrebičom. Ak dieťa uviazne vnútri, môže sa zraniť alebo udusiť.
- Všetok obalový materiál odstráňte z dosahu detí. Obalový materiál môže byť pre deti nebezpečný.
- Ak si dieťa natiahne vrečko na hlavu, môže dôjsť k jeho uduseniu.
- Obalový materiál z tohto výrobku zlikvidujte spôsobom šetrným k životnému prostrediu.
- Poličky ponechajte na svojich

miestach vnútri chladničky, aby do nej dieťa nemohlo jednoducho vliezť.

Pred likvidáciou sa uistite, že žiadna z rúrok v zadnej časti spotrebiča nie je poškodená.

- Ako chladivo sa používa látka R-600a alebo R-134a. Informácia o chladive použitom vo vašej chladničke je uvedená na označení kompresora na zadnej strane spotrebiča, prípadne na výkonovom štítku vnútri chladničky. Ak výrobok obsahuje horľavý plyn (chladivo R-600a), obráťte sa na mieste úrady a zistite, ako možno tento výrobok bezpečne zlikvidovať. Ako izolačný plyn sa využíva cyklopentán. Plyny obsiahnuté v izolačnom materiáli vyžadujú špeciálny postup likvidácie. Obráťte sa na miestne úrady a zistite, ako možno zlikvidovať tento výrobok a neohroziť pritom životné prostredie. Pred likvidáciou sa uistite, že žiadna z rúrok v zadnej časti spotrebičov nie je poškodená. Rúry možno zlomiť len na otvorenom priestranstve.





## LEN PRE MODELY S CHLADIVOM R600A

- Tento spotrebič obsahuje malé množstvo izobutánového chladiva (R600a). Izobután je prírodný plyn s vysokou environmentálnou kompatibilitou, ktorý je však tiež horľavý. Pri preprave a inštalácii spotrebiča postupujte opatrne, aby nedošlo k poškodeniu žiadnej časti chladiaceho okruhu. Chladivo striekajúce z rúrok sa môže vznietiť alebo spôsobiť poranenie očí. Ak z rúrky uniká chladivo, vyhýbajte sa otvorenému ohňu, z blízkosti chladničky odstráňte všetky horľavé predmety a miestnosť okamžite vyvetrajte.
- Nedodržanie tohto postupu môže mať za následok požiar alebo výbuch. Veľkosť miestnosti, v ktorej môže byť spotrebič umiestnený bez toho, aby sa v prípade úniku chladiva z chladiaceho okruhu vytvorila zápalná zmes plynu a vzduchu, závisí od množstva použitého chladiva. Spotrebič nikdy nezapínajte, ak vykazuje akékoľvek známky poškodenia. V prípade pochybností sa obráťte na predajcu. Miestnosť musí mať veľkosť 1 m<sup>3</sup> na každých

8 g chladiva R600a vnútri spotrebiča. Množstvo chladiva vo vašom spotrebiči je uvedené na identifikačnom štítku vnútri spotrebiča.



## ZÁVAŽNÉ VAROVNÉ ZNAČKY PRE INŠTALÁCIU

- Chladnička musí byť pred použitím nainštalovaná a umiestnená v súlade s príručkou.
- Chladničku neinštalujte vo vlhkých priestoroch ani v miestach, kde by mohla prísť do kontaktu s vodou.
- Narušená izolácia elektrických dielov môže spôsobiť zásah elektrickým prúdom alebo požiar.
- Chladničku nevystavujte priamemu slnečnému žiareniu ani teplu zo sporákov, izbových ohrievačov a iných spotrebičov.
- Spotrebič je potrebné správne uzemniť. Spotrebič neuzemňujte o plynové potrubie, plastové vodovodné potrubie či o telefónne vedenie.
- Chladničku je potrebné uzemniť, aby nedochádzalo k únikom

energie alebo k zásahom elektrickým prúdom v dôsledku zvodu elektrického prúdu z chladničky.

- Mohlo by dôjsť k zásahu elektrickým prúdom, požiaru, výbuchu alebo problémom s výrobkom.
- Uistite sa, že zásuvka je uzemnená v súlade s miestnymi aj národnými predpismi. Napájací kábel nikdy nepripájajte do zásuvky, ktorá nie je správne uzemnená.
- Napájaciu zástrčku zapojte pevne do zásuvky v stene. Nepoužívajte poškodené napájacie zástrčky, poškodené napájacie káble ani uvoľnené zásuvky v stene.
- Mohlo by dôjsť k zásahu elektrickým prúdom alebo požiaru.
- Do jednej viaczásuvkovej napájacej dosky nezapájajte viacero spotrebičov. Chladničku vždy zapájajte do samostatnej elektrickej zásuvky s menovitým napätím, ktoré zodpovedá hodnote uvedenej na výkonovom štítku.
- Tento spôsob poskytuje najlepší výkon a pomáha chrániť elektrické vedenia domu pred

preťažením, pri ktorom dochádza k prehriatiu káblov a ktoré môže spôsobiť požiar.

- Ak je zásuvka v stene uvoľnená, nezapájajte do nej napájaciu zástrčku.
- Hrozí nebezpečenstvo zasiahnutia elektrickým prúdom alebo požiaru.
- Napájaciu zástrčku pripojte v správnej polohe s káblom visiace nadol.
- Ak napájaciu zástrčku pripojíte opačne, vodič sa môže prerezať a spôsobiť požiar alebo zásah elektrickým prúdom.
- Neťahajte za napájaciu šnúru ani ju príliš neohýbajte. Napájaciu šnúru neskrúcajte ani nezauzľújte. Napájaciu šnúru nevešajte nad kovové predmety, nekladte na ňu ťažké predmety, nevtláčajte ju medzi predmety ani ju nezasúvajte do priestoru za spotrebičom.
- Pri presúvaní chladničky dbajte na to, aby nedošlo k prelomeniu alebo poškodeniu napájacieho kábla.
- Mohlo by dôjsť k zásahu elektrickým prúdom alebo požiaru.

- Nepoužívajte kábel, ktorý je popraskaný alebo odretý pozdĺžne alebo na niektorom z koncov.
- Ak je napájací kábel poškodený, okamžite požiadajte výrobcu alebo niektorého zo zástupcov o výmenu.
- Napájací kábel nadmerne neohýbajte ani naň neukladajte ťažké predmety.
- Pri presúvaní chladničky dbajte na to, aby nedošlo k prelomeniu alebo poškodeniu napájacieho kábla.
  - Mohlo by to spôsobiť požiar.
- Napájacia zástrčka nesmie byť pritlačená ani poškodená zadnou časťou chladničky.
- Baliace materiály uschovajte mimo dosahu detí.
  - Ak si ich dieťa natiahne na hlavu, môže dôjsť k jeho uduseniu.
- Spotrebič je potrebné umiestniť tak, aby bol zabezpečený dobrý prístup k napájacej zástrčke.
  - Nedodržanie tohto upozornenia môže mať za následok zásah elektrickým prúdom alebo požiar spôsobený únikom elektrického prúdu.
- Tento spotrebič neinštalujte v blízkosti ohrievačov či horľavého materiálu. Spotrebič neinštalujte vo vlhkých priestoroch, v priestoroch znečistených olejom alebo prachom ani v priestoroch vystavených priamemu slnečnému žiareniu či vode (dažďové kvapky).
- Spotrebič neinštalujte vo vlhkých priestoroch, v priestoroch znečistených olejom alebo prachom ani v priestoroch vystavených priamemu slnečnému žiareniu či vode (dažďové kvapky).
- Spotrebič neinštalujte na miesto, kde by mohlo dôjsť k úniku plynu.
  - Mohlo by dôjsť k zásahu elektrickým prúdom alebo požiaru.
- Nestojte na hornej časti spotrebiča a na spotrebič neukladajte žiadne predmety (ako napr. bielizeň, zapálené sviečky, zapálené cigarety, riad, chemikálie, kovové predmety atď.).
  - Mohlo by dôjsť k zásahu elektrickým prúdom, problémom s výrobkom alebo zraneniu.



## VÝSTRAŽNÉ SYMBOLY PRE MONTÁŽ

- Vetrací otvor v kryte alebo montážnej konštrukcii spotrebiča udržiavajte čistý a voľne priechodný.
- Spotrebič po inštalácii nechajte 2 hodiny postáť.
- Inštaláciou alebo servisom tohto spotrebiča odporúčame poveriť kvalifikovaného technika alebo servisnú spoločnosť.
- Nedodržanie tohto upozornenia môže mať za následok zásah elektrickým prúdom, požiar, výbuch, problémy s výrobkom alebo zranenie.



## ZÁVAŽNÉ VAROVNÉ ZNAČKY PRE POUŽÍVANIE

- Nedotýkajte sa sieťovej zástrčky mokrými rukami.
  - Mohlo by dôjsť k zásahu elektrickým prúdom.
- Na hornej časti spotrebiča neskladujte predmety.
  - Pri otváraní alebo zatváraní dverí môžu predmety spadnúť a spôsobiť zranenie alebo materiálnu škodu.
- Na chladničku neukladajte nádoby naplnené vodou.
  - Ak sa voda rozleje, môže dôjsť k požiaru alebo zásahu elektrickým prúdom.
- Deti musia byť pod dozorom, aby sa nehrali so spotrebičom.
- Dávajte si pozor, aby ste si nepricvikli prsty. Otvory medzi dverami a telesom chladničky sú zámerne úzke. Ak sa v blízkosti nachádzajú deti, dvere otvárajte opatrne.
- Nedovoľte deťom vešať sa na dvere.  
Môže dôjsť k vážnemu zraneniu.
- Hrozí nebezpečenstvo uviaznutia dieťaťa.  
Nedovoľte deťom vojsť dovnútra chladničky.

- Vnútrotných stien mrazničky alebo výrobkov uložených v mrazničke sa nedotýkajte mokrými rukami.
- Mohli by vám to spôsobiť omrzliny.
- Fľaše je potrebné skladovať tesne pri sebe, aby nevypadli.
- Do otvoru dávkovača nikdy nestrkajte prsty ani žiadne predmety.
- Mohlo by dôjsť k zraneniu alebo materiálnej škode.
- Do dolnej ani zadnej časti chladničky nestrkajte ruky, chodidlá alebo kovové predmety (ako sú jedálenské paličky atď.).
- Mohlo by dôjsť k zásahu elektrickým prúdom alebo zraneniu.
- Akékoľvek ostré hrany môžu spôsobiť zranenie.
- V blízkosti a vnútri chladničky nepoužívajte ani tam neukladajte žiadne látky citlivé na teplotu, ako sú horľavé spreje, horľavé predmety, suchý ľad, lieky alebo chemické látky. V chladničke neskladujte prchavé alebo horľavé predmety alebo látky (benzén, riedidlo, propánový plyn, alkohol, éter, skvapalnený ropný plyn a ďalšie podobné produkty).
- Táto chladnička je určená iba na skladovanie potravín.
- Mohlo by dôjsť k požiaru alebo výbuchu.
- Tento výrobok je určený výlučne na skladovanie potravín v domácom prostredí.
- V chladničke neskladujte farmaceutické výrobky, vedecké materiály ani výrobky citlivé na teplotu.
- V chladničke sa nesmú skladovať výrobky, ktoré vyžadujú prísnu kontrolu teploty.
- Vnútri chladničky/mrazničky neskladujte ani nepoužívajte elektrické spotrebiče. Výnimku tvoria typy odporúčané výrobcom.
- Ak zacítite zápach liekov alebo dym, okamžite vyťahnite napájaciu zástrčku a obráťte sa na servisné stredisko spoločnosti Samsung Electronics.
- Nepokúšajte sa svojpomocne opravovať alebo demontovať spotrebič ani na ňom vykonávať úpravy.
- Nepoužívajte žiadny iný typ poistiek (napr. s medeným alebo ocelovým drôtom atď.), než sú štandardné poistky.

- V prípade potreby opravy alebo opätovnej inštalácie spotrebiča kontaktujte najbližšie servisné stredisko.
- Nedodržanie tohto upozornenia môže mať za následok zásah elektrickým prúdom, požiar, problémy s výrobkom alebo zranenie.
- Ak v chladničke zbadáte prach alebo vodu, vyťahnite napájaciu zástrčku a obráťte sa na servisné stredisko spoločnosti Samsung Electronics.
- V opačnom prípade môže dôjsť k požiaru.
- Ak zistíte únik chladiva, vyhýbajte sa otvorenému ohňu alebo možným zdrojom vznietenia a niekoľko minút vetrajte miestnosť, v ktorej sa spotrebič nachádza.
- Na urýchlenie procesu rozmrazovania nepoužívajte mechanické zariadenia ani iné prostriedky s výnimkou tých, ktoré odporúča výrobca.
- Nepoškodte chladiaci okruh.
- Pred výmenou žiaroviek v interiéri chladničky vyťahnite napájaciu zástrčku zo zásuvky.
- V opačnom prípade hrozí riziko zasiahnutia elektrickým prúdom.
- Ak pri výmene žiaroviek narazíte na problém, obráťte sa na servisných zástupcov.
- Ak je výrobok vybavený LED žiarovkou, nerozoberajte svojpomocne jej kryt a samotnú LED žiarovku.
- Obráťte sa na servisných zástupcov.
- Používajte iba žiarovky LED dodávané výrobcom alebo jeho servisnými zástupcami.
- Na povrch spotrebiča nestriekajte prchavý materiál, ako sú insekticídy.
- Nielenže je to škodlivé pre ľudí, ale môže to mať za následok zasiahnutie elektrickým prúdom, požiar alebo problémy s výrobkom.
- Na sušenie vnútrajška chladničky nepoužívajte sušič vlasov.
- Na odstránenie nepríjemných pachov vnútri chladničky nepoužívajte zapálenú sviečku.
- Mohlo by dôjsť k zásahu elektrickým prúdom alebo požiaru.
- Nádrž na vodu, zásobník na ľad a výrobník ľadových kociek plňte iba pitnou vodou.



## VÝSTRAŽNÉ SYMBOLY PRE POUŽÍVANIE

- Ak chladnička prišla do kontaktu s vodou, vytiahnite napájaciu zástrčku a obráťte sa na servisné stredisko spoločnosti Samsung Electronics.
- Utrite nadmernú vlhkosť z vnútornej strany a dvierka nechajte otvorené.
  - V opačnom prípade sa môže tvoriť zápach a pleseň.
- Spotrebič po inštalácii nechajte 2 hodiny postáť.
- Postupy pre dosiahnutie najlepšieho výkonu produktu:
  - Potraviny neumiestňujte príliš blízko vetracích otvorov v zadnej časti spotrebiča, pretože by to mohlo zamedziť cirkulácii vzduchu vnútri chladničky.
  - Potraviny pred vložením do chladničky či mrazničky správne zabalte alebo ich umiestňujte do vzduchotesných nádob.
  - Nové potraviny určené na zmrazenie nekladte do blízkosti už zmrazených potravín.
- Do mraziaceho boxu nekladte sýtené alebo šumivé nápoje. Do mrazničky nekladte fľaše ani sklenené nádoby.
- Keď obsah zamrzne, sklo môže

prasknúť a spôsobiť zranenie.

- Dodržujte maximálnu dobu skladovania a dátum spotreby mrazených potravín.
- Ak budete mimo domova kratšie ako tri týždne, nie je potrebné odpájať chladničku od zdroja napájania.

V prípade, že odchádzate na viac než tri týždne, vyberte všetky potraviny. Chladničku odpojte od napájania, vyčistite ju, opláchnite a vysušte.
- Vyvarujte sa silných nárazov alebo pôsobenia nadmernou silou na sklenené súčasti.
  - Rozbité sklo môže spôsobiť zranenie alebo škodu na majetku.
- Rastlinný olej nevkladajte do priehradiek na vnútornej strane dvierok chladničky. Mohlo by dôjsť k stuhnutiu oleja, dostal by odpornú chuť a stal by sa nepoužiteľným. Otvorená nádoba môže okrem toho vytiecť a uniknutý olej môže spôsobiť prasknutie priehradky na vnútornej strane dvier.

Po otvorení nádoby s olejom je najlepšie uložiť ho na chladné a tienisté miesto, ako napríklad skrinka alebo špajza.

- Príklady rastlinného oleja: olivový olej, kukuričný olej, olej z hroznových semien, atď.



## VÝSTRAŽNÉ SYMBOLY PRE ČISTENIE

- V pravidelných intervaloch suchou tkaninou čistite koncovky a styčné body napájacej zástrčky od akýchkoľvek cudzích látok, napr. prachu alebo vody.
- Odpojte napájaciu zástrčku a vyčistite ju suchou tkaninou.
- Nedodržanie tohto upozornenia môže mať za následok zásah elektrickým prúdom alebo požiar.
- Pred čistením alebo vykonávaním údržby odpojte napájaciu zástrčku spotrebiča od zásuvky v stene.
- Nedodržanie tohto upozornenia môže mať za následok zásah elektrickým prúdom alebo požiar.
- Pri čistení nestríekajte vodu priamo na spotrebič. Na čistenie spotrebiča nepoužívajte benzén, riedidlo, ani alkohol.
- Môže to viesť k zmenám farby, deformáciám, poškodeniam, zásahu elektrickým prúdom alebo požiarom.
- V blízkosti chladničky nestríekajte horľavým plynom.
- Hrozí nebezpečenstvo vzniku požiaru alebo výbuchu.
- Chladničku čistite čistou špongiou alebo mäkkou handričkou namočenou do slabého roztoku vody s čistiacim prostriedkom.
- Na čistenie vonkajších povrchov (dvere a skrinka), plastových dielov, vnútorného obloženia dverí a tesnení nepoužívajte brúsne alebo drsné čistiace prostriedky, ako napríklad okenné spreje, odmasťovacie čistiace prostriedky, horľavé kvapaliny, kyselinu solnú, čistiace vosky, koncentrované čistiace prostriedky, bieliadlá alebo čistiace prostriedky obsahujúce ropné produkty.
- Tieto čistiace prostriedky by mohli poškriabať alebo poškodiť daný materiál.
- Sklenené poličky alebo kryty nečistite teplou vodou, keď sú studené. Sklenené poličky a kryty by mohli prasknúť pri náhlejšom zmene teploty alebo v dôsledku nárazu alebo pádu.



## ĎALŠIE TIPY TÝKAJÚCE SA SPRÁVNEHO POUŽÍVANIA

- V prípade výpadku elektrickej energie zavolajte na miestnu pobočku spoločnosti zodpovednej za dodávky elektrickej energie a opýtajte sa, ako dlho bude výpadok trvať.
- Výpadky elektrickej energie, ktoré trvajú hodinu alebo dve, neovplyvnia teploty vo vašej chladničke. Dvierka chladničky však počas výpadku energie otvárajte čo najmenej.
- Ak výpadok elektrickej energie trvá dlhšie než 24 hodín, vyberte všetky mrazené potraviny.
- V prípade, že je k chladničke pribalený aj kľúč, mali by ste ho skladovať mimo dosahu detí a ďalej od spotrebiča.
- Spotrebič nemusí fungovať konzistentne (obsah sa môže rozmraziť alebo teplota môže v oblasti chladenia potravín až priveľmi klesnúť) v prípade, že ho na dlhší čas umiestnite na miesto s teplotou pod spodným rozsahom teplôt, pre ktorý bol spotrebič navrhnutý.
- Neskladujte potraviny, ktoré

sa pri nízkych teplotách rýchlo pokazia. Patria sem banány či melóny.

- V spotrebiči sa netvorí námraza, čo znamená, že ho nie je potrebné manuálne rozmrazovať, pretože sa to deje automaticky.
- Zvýšenie teploty počas rozmrazovania môže byť v súlade s požiadavkami noriem ISO. Ak chcete zabrániť príliš veľkému zvýšeniu teploty mrazených potravín počas rozmrazovania spotrebiča, mrazené potraviny zabaľte do niekoľkých vrstiev novinového papiera.
- Ak sa mrazené potraviny úplne rozmrazia, nezmrazujte ich znovu. Akékoľvek zvýšenie teploty mrazených potravín počas rozmrazovania môže skrátiť ich dobu skladovania.
- Obsahuje fluórované skleníkové plyny, na ktoré sa vzťahuje Kjótsky protokol.

## Tipy týkajúce sa úspory energie

- Spotrebič nainštalujte v chladnej, suchej a dostatočne vetranej miestnosti.  
Zariadenie nevystavujte priamemu slnečnému žiareniu a nikdy ho neumiestňujte do blízkosti priameho zdroja tepla (napr. radiátora).
- Nikdy neblokujte vetracie otvory ani mriežky spotrebiča.
- Teplé jedlo nechajte pred vložením do spotrebiča vychladnúť.
- Mrazené potraviny rozmrazujte v chladničke.  
Takto môžete využiť nízke teploty mrazených výrobkov na chladenie potravín v chladničke.
- Pri vkladaní alebo vyberaní potravín nenechávajte dvierka spotrebiča otvorené príliš dlho.  
Čím kratšie sú dvierka otvorené, tým menej ľadu sa vytvorí v mrazničke.
- Pravidelne čistite zadnú časť chladničky.  
Prach zvyšuje energetickú spotrebu.
- Teplotu nenastavujte pod potrebnú hranicu.
- V základni chladničky aj na jej zadnej strane zabezpečte dost' priestoru na dostatočné

odparovanie vzduchu.

- Nezakrývajte kryty ventilácie.
- Pri inštalácii ponechajte odstupy vpravo, vľavo, vzadu a navrchu.  
Pomôže to znížiť spotrebu elektrickej energie a vaše účty za energiu budú nižšie.
- Na dosiahnutie čo najefektívnejšieho využitia energie ponechajte všetky vnútorné diely, ako sú koše, zásuvky a poličky, na miestach, ktoré pre ne vyhradil výrobca.

## Tento spotrebič je určený na použitie v domácnosti a v podobných oblastiach, ako sú napr.:

- kuchynky pre zamestnancov v obchodoch, kanceláriách a ďalších pracovných prostrediach,
- vidiecke domy, na použitie pre klientov hotelov, motelov a ďalších prostredí obytného charakteru,
- penzióny, ktoré ponúkajú nocľah s raňajkami,
- stravovacie zariadenia, ako aj na podobné účely neobchodného typu.

# Nastavenie chladničky

## PRÍPRAVA NA INŠTALÁCIU CHLADNIČKY

Gratulujeme vám ku kúpe chladničky značky Samsung.  
Dúfame, že sa vám budú páčiť najnovšie funkcie a účinnosť, ktoré tento nový spotrebič ponúka.

- Chladnička musí byť pred použitím nainštalovaná a umiestnená v súlade s príručkou.
- Tento spotrebič používajte len na určené účely v súlade s informáciami v tejto používateľskej príručke.
- Dôrazne odporúčame, aby všetky opravy vykonávala kvalifikovaná osoba.
- Obalový materiál z tohto výrobku zlikvidujte spôsobom šetrným k životnému prostrediu.

-  **VYŠTRAHA**
- Pred výmenou žiaroviek v interiéri chladničky vytriahnite napájaciu zástrčku zo zásuvky.
  - V opačnom prípade hrozí riziko zasiahnutia elektrickým prúdom.

## Výber najvhodnejšieho umiestnenia chladničky

- Vyberte miesto, na ktoré nedopadajú priame slnečné lúče.
- Vyberte miesto s rovnou (alebo takmer rovnou) podlahou.
- Vyberte miesto, kde je dostatok miesta, aby bolo dvere chladničky možné jednoducho otvárať.
- Ponechajte dostatok miesta na inštaláciu chladničky na rovný povrch.
- Ak chladnička nebude umiestnená rovno, vnútorný systém chladenia nemusí fungovať správne.
- Celkové miesto potrebné na používanie. Nižšie nájdete uvedené nákresy a rozmery.

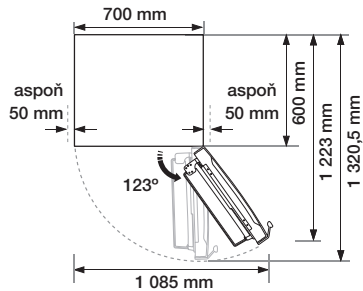
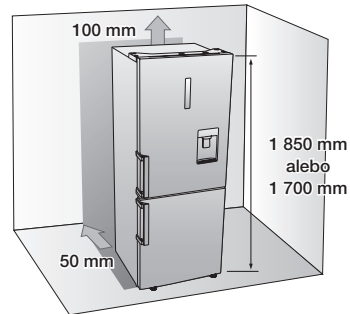

-  • Ponechajte dostatok miesta vpravo, vľavo, zhora aj zdola určené na cirkuláciu vzduchu. Pomôže to znížiť spotrebu elektrickej energie a vaše účty za energiu budú nižšie.
- Chladničku neinštalujte, ak teplota klesne pod 10 °C.
  - Zabezpečte, aby bolo spotrebičom možné voľne pohybovať, napríklad v prípade údržby či opravy.

-  **POZOR**
- Pri inštalácii, opravách alebo čistení za chladničkou spotrebič vytriahnite priamym smerom. Po dokončení činnosti ho zatlačte späť. Dbajte na to, aby podlaha dokázala udržať úplne naloženú chladničku. V opačnom prípade môže dôjsť k poškodeniu podlahy.

-  **POZOR**
- Kábel, ktorý je navyše, upevnite k zadnej strane chladničky tak, aby sa nedotýkal zeme, čím predídete jeho pomliaždeniu kolieskami pri zmene polohy spotrebiča.

NASTAVENIE

## VYROVNANIE CHLADNIČKY

Ak sa predná strana spotrebiča nachádza o čosi vyššie než zadná strana, dvierka je možné otvárať a zatvárať ľahšie.

Prípád 1) Spotrebič sa nakláňa doľava.

Otáčajte ľavou nastavovacou nožičkou v smere šípky, kým sa spotrebič nevyrovná.

Prípád 2) Spotrebič sa nakláňa doprava.

Otáčajte pravou nastavovacou nožičkou v smere šípky, kým sa spotrebič nevyrovná.

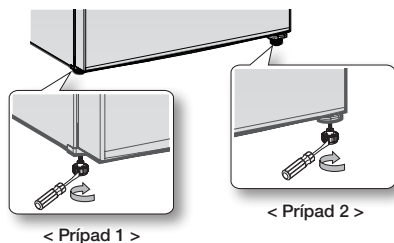

## NASTAVENIE CHLADNIČKY

Po umiestnení chladničky na svoje miesto môžete začať s nastavením a následným využívaním všetkých možností a funkcií spotrebiča.

Po vykonaní nasledujúcich krokov by chladnička mala byť plne funkčná.

Ak to tak nie je, najprv skontrolujte napájanie a zdroj napätia, prípadne si skúste preštudovať časť riešenia problémov na konci tejto používateľskej príručky.

V prípade ďalších otázok sa obráťte na servisné stredisko Samsung Electronics.

1. Chladničku umiestnite na príslušné miesto s dostatočným odstupom medzi stenou a chladničkou.  
Prečítajte si inštalčné pokyny v tejto príručke.
2. Po zapojení chladničky sa presvedčte, že sa pri otvorení dverí rozsvieti vnútorné osvetlenie.
3. Nastavte teplotu na najnižšiu hodnotu a hodinu počkajte.  
Mraznička by sa mala mierne vychladiť a motor by mal začať hladko bežať.
4. Po zapojení chladničky bude trvať niekoľko hodín, kým nedosiahne správnu teplotu.  
Po dosiahnutí dostatočne nízkej teploty chladničky môžete do nej začať ukladať potraviny a nápoje.

## ZMENA SMERU OTVÁRANIA DVERÍ (V ZÁVISLOSTI OD MODELU)





Pred zmenou smeru otvárania dverí chladničky nezabudnite chladničku odpojiť zo siete. Spoločnosť Samsung odporúča, aby zmenu smeru otvárania dverí vykonávali poskytovatelia služieb so schválením spoločnosti Samsung. Tento úkon býva spoplatnený a hradí si ho zákazník.



Záručné krytie výrobcu sa nevzťahuje na žiadne škody spôsobené pri pokuse o zmenu smeru otvárania dverí. Všetky z toho vzniknuté opravy budú spoplatnené a hradí si ich zákazník.

1. Pred pokusom o zmenu smeru otvárania dverí skontrolujte, či je chladnička odpojená zo siete a všetky potraviny sú z nej vybraté.
2. V prípade, že zákazník si nie je istý, či dokáže splniť pokyny uvedené v tejto príručke, musí so žiadosťou o vykonanie zmeny smeru otvárania dverí kontaktovať kvalifikovaného servisného technika spoločnosti Samsung.
3. Chladničku nezapájajte okamžite po dokončení zmeny smeru otvárania dverí. Počkajte aspoň hodinu.

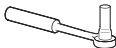
## Potrebné nástroje

Nie je súčasťou balenia		
		
Križový skrutkovač (+)	Plochý skrutkovač (-)	Nástrčkový kľúč 10 mm (na skrutky)
Nie je súčasťou balenia		Náhradná súčiastka
		
11 mm kľúč (na valček pántu)	Imbusový kľúč 3/16" (na stredný pánt)	Ľavý horný kryt pántu (pod horným krytom)

1. Demontujte kryt pántu a odpojte snímač z pravého krytu pántu.

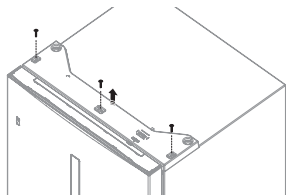

2. Odstrutkujte skrutky ( 1 ) a odpojte kábel ( 2 ).

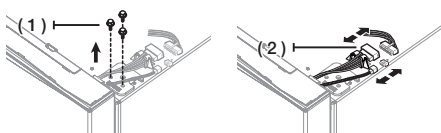

3. Demontujte kryt dverí ( 1 ).

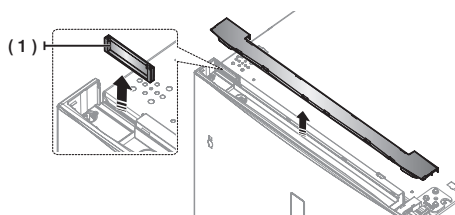

4. Demontujte pánt a zložte z neho kryt pántu. Vytiahnite káble z krytu pántu. (Len pri dverách s dverovým displejom)

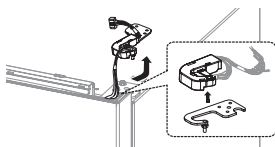

5. Dvere chladničky uvoľníte zo stredného pántu ich opatrným nadvihnutím smerom priamo nahor.

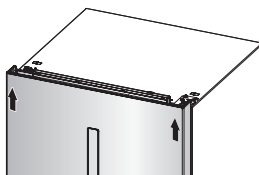

**POZOR** Dvere sú ťažké, a preto pri ich demontáži dávajte pozor, aby ste sa nezranili.

6. Demontujte stredný pánt.

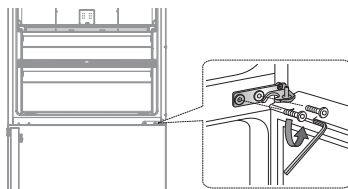

7. Dvere mrazničky uvoľníte zo spodného pántu ich opatrným nadvihnutím smerom priamo nahor.

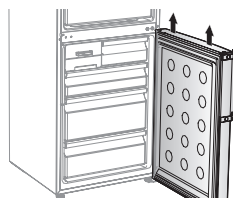

**POZOR** Dvere sú ťažké, a preto pri ich demontáži dávajte pozor, aby ste sa nezranili.

8. Opatrne chladničku položte.  
Zmeňte polohu spodného pántu a nožičky.

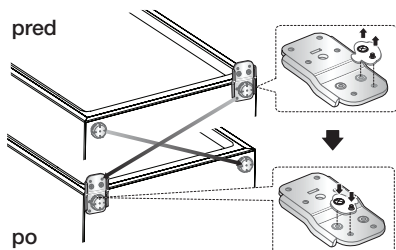

9. Demontujte skrutku na spodnej pravej časti dverí chladničky a mrazničky. Sprava doľava presuňte zarážku dverí ( 1 ), priechodku ( 2 ) a konzolu ( 3 ).

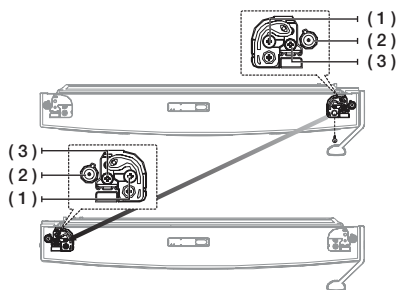

10. Zmeňte polohu priechodky a krytiek skrutky.

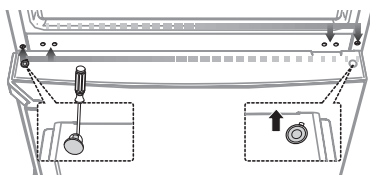

Dávajte pozor, aby ste sa počas tejto činnosti neporanili.

11. Opatrne znova založte dvere mrazničky.  
Zmontujte stredný pánt.

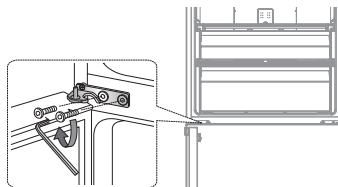

12. Zmeňte smerovanie kábla na opačnú stranu dverí chladničky. (Len pri dverách s dverovým displejom)

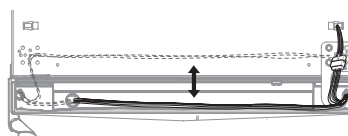

13. Na oddelenie valčeka horného pántu použite 11 mm kľúč. Horný pánt otočte a opätovne upevnite valček horného pántu.

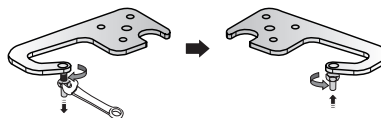

14. Opatrne založte späť dvere chladničky a zmontujte pánt.

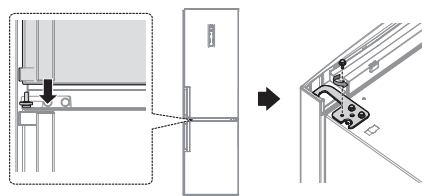

15. Zmeňte smerovanie kábla na opačnú stranu a namontujte kryt dverí.

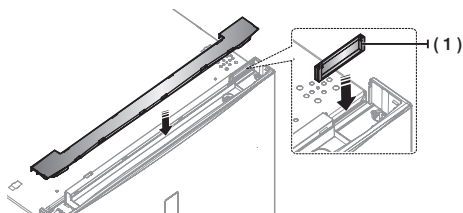

16. Pripojte káble (len pri dverách s dverovým displejom) a namontujte kryt pántu.

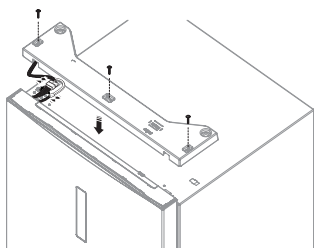

17. Prehodte držadlá z ľavej strany doprava.



**POZOR**

- Pri demontáži krycích posuvných dvierok ich otvárajte opatrne pomocou obidvoch rúk, pričom ich vysunutím vyberte. (len pri modeloch s držadlom Ez)
- Existuje riziko ich zlomenia.

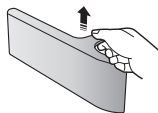

18. Demontujte dverové tesnenia chladničky a mrazničky, otočte ich o 180° a následne ich znova namontujte.

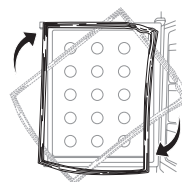



# prevádzka chladničky

## POUŽITIE OVLÁDACIEHO PANELU

### TYP A

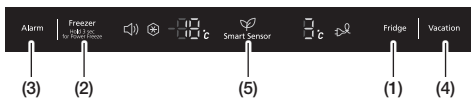

Po každom stlačení tlačidla sa ozve krátke pípnutie.

### TYP B

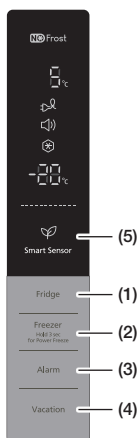

#### (1) Fridge (Chladnička)

Stlačením tlačidla Fridge (Chladnička) nastavíte teplotu chladničky na požadovanú hodnotu v rozsahu od 1 °C do 7 °C.

Predvolená hodnota teploty je 3 °C. Po každom stlačení tlačidla Fridge (Chladnička) sa hodnota teploty zmení v nasledujúcom poradí a ukazovateľ teploty zobrazí zvolenú teplotu.

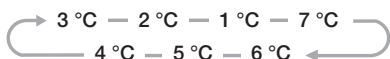

#### (2) Freezer (Mraznička)

Stlačením tlačidla Freezer (Mraznička) nastavíte teplotu mrazničky na požadovanú hodnotu v rozsahu od -15 °C do -23 °C.

Predvolená hodnota teploty je -19 °C. Po každom stlačení tlačidla Freezer (Mraznička) sa hodnota teploty zmení v nasledujúcom poradí a ukazovateľ teploty zobrazí zvolenú teplotu.

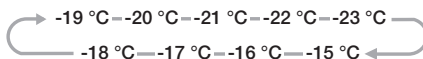

Indikátor teploty chladničky a mrazničky bude blikať, keď sa výrazne zvýši teplota vnútri mrazničky alebo chladničky v dôsledku uloženia teplého jedla alebo častého otvárania dverí.

Keď sa teplota vráti na bežnú hodnotu, indikátor teploty chladničky či mrazničky prestane blikať.

Ak indikátor teploty neprestane blikať ani po niekoľkých hodinách, obráťte sa na servisné stredisko.

Stlačením tohto tlačidla na 3 sekundy aktivujete funkciu Power Freeze (Intenzívne mrazenie).

Indikátor intenzívneho mrazenia (❄️) sa rozsvieti a chladnička urýchli čas potrebný na zmrazenie produktov v mrazničke.

Funkcia sa aktivuje na 50 hodín a na indikátore mrazničky sa zobrazí údaj -23 °C.

Tento režim sa vypne automaticky.

Po dokončení procesu Power Freeze (Intenzívne mrazenie) príslušný indikátor zhasne a mraznička sa vráti na predošlé nastavenie teploty.

Spotreba energie sa pri použití tejto funkcie zvýši.

Na deaktiváciu tejto funkcie stlačte na 3 sekundy tlačidlo Freezer (Mraznička).



V prípade, že potrebujete zmraziť veľké množstvo potravín, aktivujte funkciu Power Freeze (Intenzívne mrazenie) 20 hodín vopred.

### (3) Alarm

Stlačením tohto tlačidla aktivujete funkciu alarmu. Indikátor alarmu (  ) sa rozsvieti a chladnička vám dá zvukový signál v prípade, ak dvere ostanú otvorené dlhšie než 2 minúty. Na deaktiváciu funkcie Alarm stlačte toto tlačidlo.

### (4) Vacation (Dovolenka)

Stlačením tohto tlačidla aktivujete funkciu dovolenky. Indikátor režimu dovolenky (  ) sa rozsvieti a chladnička nastaví teplotu na 15 °C, aby sa minimalizovala spotreba energie vtedy, keď idete na dlhšiu dovolenku alebo služobnú cestu, prípadne keď chladničku nepotrebujete. Pri aktívnej funkcii dovolenky zostáva mraznička zapnutá. Funkcia dovolenky sa automaticky deaktivuje, ak počas jej zapnutia pristúpite k úprave teploty chladničky. Dbajte na to, aby ste pred použitím funkcie dovolenky odstránili z chladničky všetky potraviny.

### (5) Smart Sensor

Ikona (  ) sa rozsvieti, keď sa na chladničke aktivuje optimalizovaná energetická účinnosť. (Len TYP B)  
Bez potreby ďalšieho ovládania udržuje automaticky čerstvosť potravín použitím viacerých senzorov, ktoré zisťujú vnútornú a vonkajšiu teplotu, čím znižujú spotrebu energie.

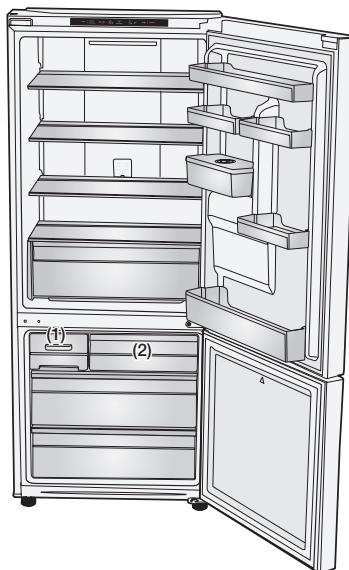

RL40\*, (V: 1 700 mm)

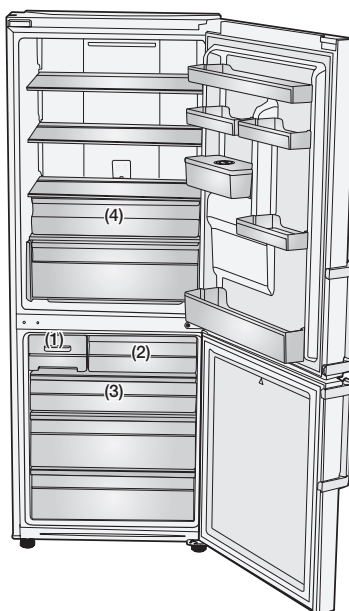

RL43\*, (V: 1 850 mm)



- S cieľom dosiahnuť najlepšiu energetickú účinnosť tohto produktu ponechajte všetky poličky, zásuvky a košíky na svojom pôvodnom mieste, ktoré je znázornené na nákrese.
- Niektoré z funkcií, akými sú nádrž na vodu alebo priečinok na čerstvé potraviny ( 4 ), sa môžu líšiť a nemusia byť dostupné v závislosti od modelu.
- V priečinku na čerstvé potraviny môže dôjsť k zmrazeniu ovocia a zeleniny. (Voliteľné)

## PRÍDAVNÁ POLICA (VOLITEĽNÉ)



Aby ste v mrazničke dosiahli viac miesta, môžete z nej vybrať výrobnik ľadu ( 1 ), mini zásuvku ( 2 ) a hornú zásuvku ( 3 ) (len pre model RL43). Následne priamo nad spodnú zásuvku umiestnite ďalšiu poličku (voliteľná). Tento postup nemá vplyv na teplotné ani mechanické charakteristiky. Deklarovaný skladovací objem mrazničky je vypočítaný s týmito súčasťami odobratými.



## VÝROBA ĽADU

### OTOČNÝ VÝROBNÍK ĽADU

- Výroba ľadových kociek
- Priečinok na ľadové kocky vyberte jeho potiahnutím smerom k sebe. Naplňte priečinok vodou až po maximálnu hladinu vyznačenú v jeho zadnej časti. Zasuňte priečinok späť do držiaka, pričom dbajte na to, aby ste nevyliali vodu. Počkajte, kým sa nevytvoria ľadové kocky.

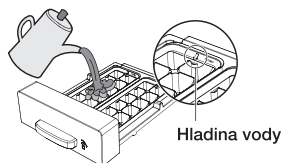

- Vyberanie ľadových kociek
- Skontrolujte, či je pod priečinkom na ľadové kocky umiestnený zásobník na ľadové kocky. Ak tam nie je, zasuňte ho na miesto. Pevne otočte jednou z páčok smerom doprava, kým sa priečinok neotočí.
- Výsledok:** Ľadové kocky spadnú do zásobníka. Ak je to potrebné, krok 2 zopakujte aj pri druhej polovici priečinka. Zásobník možno demontovať:
- jemným nadvíhnutím,
  - potiahnutím smerom k sebe.



## POUŽÍVÁNIE SKLADACEJ POLICE (VOLITEĽNÉ)

Skladaciu policu môžete sklopiť v prípade, že potrebujete uskladniť vyššie nádoby na polici umiestnenej pod ňou.

1. Jemne nadvihnite policu a zasuňte ju smerom dnu.
2. Vyberte policu naklonenú smerom k zadnej stene.
3. Do pôvodného stavu policu vrátite vykonaním rovnakého postupu v opačnom poradí.

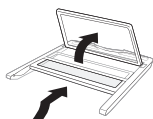

Polica môže vypadnúť. Pri používaní alebo čistení s ňou narábajte opatrne.

Po sklopení police sa presvedčte, aby ste na jej zdvihnutie mali k dispozícii dostatok miesta.



Zadnú časť sklápajúcej police nenadvihujte.



## POUŽÍVÁNIE DÁVKOVAČA VODY (VOLITEĽNÉ)

Pomocou dávkovača vody si môžete naliať studenú vodu bez toho, aby ste museli otvárať dvere chladničky.

- Nadvihnite a vytiahnite nádrž na vodu.
  - Nádrž na vodu nadvihnite uchopením výčnelkov na obidvoch jej stranách.
  - Pred prvým použitím vnútro nádrže na vodu vyčistite.



Ak potrebujete viac miesta, vylejte vodu z nádrže, odoberte veko a vložte nádrž späť do chladničky. Môžete ju využiť na skladovanie potravín.

Dávkovač vody používajte iba na nalievanie vody z nádrže.

- Nádrž na vodu naplňte vodou, pričom dbajte na to, aby bola v stabilnej polohe, vďaka čomu sa bude dať použiť predĺžený výpusť vody.
  - Do nádrže nalejte maximálne 2,4 l vody. Ak použijete väčšie množstvo, môže pri zatvorení veka dôjsť k pretečeniu.
  - Nádrž možno plniť len vtedy, ak je vybratá z chladničky.
- 1. spôsob
  - Vodu nalejte po otvorení veka v smere uvedenej šípky.

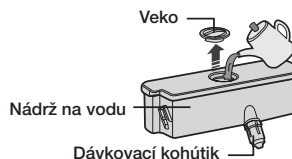

- 2. spôsob
- Vodu dolejte po nadvíhnutí veľkého veka.

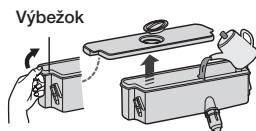

- Po vložení nádrže na vodu dvere chladničky zatvorte.
- Po zatvorení dverí skontrolujte, či dávkovací kohútik trčí von.

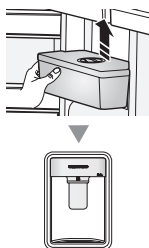

Nádrž na vodu vkladajte do dverí natesno. V opačnom prípade nemusí fungovať správne. Chladničku nepoužívajte bez nádrže na vodu. Ak tak urobíte, môže to spôsobiť problémy s účinnosťou.

- Pod výpusť na vodu umiestnite pohár a pohárom mierne zatlačte na páčku dávkovača. Pohár musí byť zarovno s dávkovačom, aby nedošlo k vyšplechnutiu dávkovanej vody.



Skontrolujte, či je uzamykací mechanizmus nastavený do polohy „odomknutie“. Vodu možno dávkovať len pri tomto nastavení.

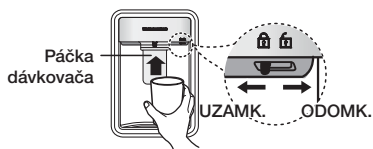

## ODSTRÁNENIE VNÚTORNÝCH SÚČASTÍ

### Police

Police obidvomi rukami jemne nadvíhnite a potiahnite smerom k sebe. (Sklenená police/ skladacia police)

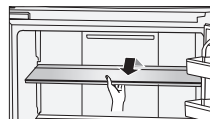

Police nekladajte prevrátené ani predkom dozadu. Existuje riziko ich pádu.

### Dverové priehradky

Pevne uchopte dverovú priehradku obidvomi rukami a jemným nadvíhnutím ju vyberte.

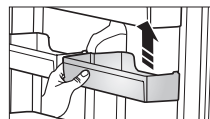

### Nádrž na vodu

Pevne uchopte nádrž na vodu obidvomi rukami a jemným nadvíhnutím smerom k sebe ju vyberte.



Nádrž na vodu nemusí byť v závislosti od modelu k dispozícii.

## Zásuvky

Zásuvky úplne vysuňte a následne ich miernym nadvihnutím vyberte.

- Ak poličky nemožno vysunúť pre dvere, najprv odstráňte poličky a až potom nadvihnutím vyberte zásuvku.

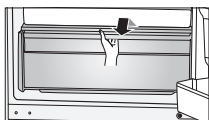

## Kolajničková zásuvka mrazničky (voliteľné)

Kolajničkovú zásuvku nadvihnite, kým sa neuvolní z háčika. Následne ju vytiahnite.

- Pri jej opätovnom vkladaní umiestnite kolajničkovú zásuvku na kolajničku do svojej pôvodnej polohy.



**POZOR**

- Nedotýkajte sa mokrými rukami ocelevej kolajničky v mrazničke.
- Mohli by vám to spôsobiť omrzliny.
- Pri kontakte s oceleovou kolajničkou buďte opatrní.
- Môže vám spôsobiť zranenie.

## ČISTENIE CHLADNIČKY



**VÝSTRAHA**

Nepoužívajte benzén, riedidlo, bielidlo Clorox™.

Môžu poškodiť povrch spotrebiča a predstavujú riziko vzniku požiaru.



**POZOR**

Do chladničky striekajte prípravky len v prípade, ak je odpojená zo siete. Inak môže dôjsť k zásahu elektrickým prúdom. Chladničku nečistite benzénom, riedidlom ani čistiadlom na autá, pretože môžu predstavovať riziko vzniku požiaru.

## VÝMENA LED ŽIAROVKY

Po vypálení vnútornej alebo vonkajšej LED žiarovky sa nepokúšajte o svojpomocnú demontáž krytu žiarovky a LED žiarovky.



Obráťte sa na servisných zástupcov.

# Riešenie problémov

PROBLÉM	RIEŠENIE
<b>Spotrebič vôbec nefunguje, prípadne funguje pri príliš vysokej teplote.</b>	<ul style="list-style-type: none"> <li>• Skontrolujte, či je kábel správne zapojený.</li> <li>• Je teplota na prednom paneli správne nastavená?</li> <li>• Nesvieti na spotrebič slnko ani sa v jeho blízkosti nenachádzajú žiadne zdroje tepla?</li> <li>• Nie je zadná strana spotrebiča príliš blízko steny?</li> </ul>
<b>Jedlo v chladničke zamrzlo.</b>	<ul style="list-style-type: none"> <li>• Nemáte teplotu na prednom paneli nastavenú na najnižšiu možnú hodnotu?</li> <li>• Nie je okolitá teplota príliš vysoká?</li> </ul>
<b>Počuť neobvyklé zvuky.</b>	<ul style="list-style-type: none"> <li>• Skontrolujte, či je spotrebič nainštalovaný na stabilnom a rovnom podklade.</li> <li>• Nie je zadná strana spotrebiča príliš blízko steny?</li> <li>• Nespadli vám za alebo pod spotrebič žiadne cudzie objekty?</li> <li>• Nepochádza zvuk z kompresora spotrebiča?</li> <li>• Pri vyťahovaní alebo zasúvaní rôzneho príslušenstva sa objavuje tikajúci zvuk.</li> </ul>
<b>Predné okraje a boky spotrebiča sú horúce a začína sa tvoriť kondenzácia.</b>	<ul style="list-style-type: none"> <li>• Na prednej strane spotrebiča sú namontované teplu odolné rúry, ktoré bránia vzniku kondenzácie. Pri náraste okolitej teploty však nemusia byť účinné. Nejde však o nič neobvyklé.</li> <li>• Vo veľmi vlhkom počasí sa môže kondenzácia tvoriť na vonkajšom povrchu spotrebiča vtedy, keď vlhkosť zo vzduchu príde do kontaktu s chladným povrchom spotrebiča.</li> </ul>
<b>V spotrebiči možno začuť bublenie kvapaliny.</b>	<ul style="list-style-type: none"> <li>• Ide o chladivo, ktoré ochladzuje vnútro chladničky.</li> </ul>
<b>Vnútri spotrebiča je cítiť zápach.</b>	<ul style="list-style-type: none"> <li>• Nemáte v chladničke žiadne pokazené potraviny?</li> <li>• Potraviny so silnou vôňou (napr. ryby) nezabúdajte zabaliť do vzduchotesného obalu.</li> <li>• Chladničku pravidelne čistíte a pokazené potraviny vyhodíte. Zbavte sa aj potravín, pri ktorých nemáte istotu, či sú ešte v poriadku.</li> </ul>
<b>Na stenách spotrebiča sa vytvorila vrstva ľadu.</b>	<ul style="list-style-type: none"> <li>• Nie sú vzduchové vývody zablokované potravinami vnútri chladničky?</li> <li>• Aby ste zlepšili vetranie, roztiahnite potraviny po priestore chladničky čo najviac to je možné.</li> <li>• Sú dvere úplne zatvorené?</li> </ul>
<b>Kondenzácia sa vytvára na vnútorných stenách spotrebiča a v okolí zeleniny.</b>	<ul style="list-style-type: none"> <li>• Potraviny s vysokým obsahom vody sa skladujú nezakryté pri vysokej úrovni vlhkosti alebo ste dvere ponechali dlhšiu dobu otvorené.</li> <li>• Potraviny skladujte prikryté alebo v uzatvorených nádobách.</li> </ul>

## Medzné hodnoty teplôt okolitého priestoru

Táto chladnička je navrhnutá na prevádzku v priestoroch s teplotou, ktorá je určená teplotnou triedou na výkonovom štítku.

Trieda	Symbol	Rozsah teplôt okolitého prostredia (°C)	
		IEC 62552 (ISO 15502)	ISO 8561
Zvýšená mierna	SN	+10 až +32	+10 až +32
Mierna	N	+16 až +32	+16 až +32
Subtropická	ST	+16 až +38	+18 až +38
Tropická	T	+16 až +43	+18 až +43



Vnútoré teploty môžu byť ovplyvnené takými faktormi, ako je umiestnenie chladničky/mrazničky, teplota okolitého prostredia a to, ako často otvárate dverka spotrebiča. Pri upravovaní nastavenia teploty zohľadnite tieto faktory.

### Slovenia



### **Správna likvidácia tohoto výrobku (Elektrotechnický a elektronický odpad)**

#### **(Platí v krajinách so zavedeným separovaným zberom)**

Toto označenie na výrobku, príslušenstve alebo v sprievodnej brožúre hovorí, že po skončení životnosti by produkt ani jeho elektronické príslušenstvo (napr. nabíjačka, náhlavná súprava, USB kábel) nemali byť likvidované s ostatným domovým odpadom. Prípadnému poškodeniu životného prostredia alebo ľudského zdravia môžete predísť tým, že budete tieto výrobky oddeľovať od ostatného odpadu a vrátite ich na recykláciu.

Používatelia v domácnostiach by pre podrobné informácie, ako ekologicky bezpečne naložiť s týmito výrobkami, mali kontaktovať buď predajcu, ktorý im ich predal, alebo príslušný úrad v mieste ich bydliska.

Priemyselní používatelia by mali kontaktovať svojho dodávateľa a preveriť si podmienky kúpnej zmluvy. Tento výrobok a ani jeho elektronické príslušenstvo by nemali byť likvidované spolu s ostatným priemyselným odpadom.

Informácie o záväzkoch spoločnosti Samsung v oblasti ochrany životného prostredia a regulačných povinnostiach týkajúcich sa konkrétneho výrobku (napr. uplatňovanie nariadenia REACH) nájdete na webovej adrese: [samsung.com/uk/aboutsamsung/samsungelectronics/corporatecitizenship/data\\_corner.html](http://samsung.com/uk/aboutsamsung/samsungelectronics/corporatecitizenship/data_corner.html) (len pre výrobky predávané v európskych krajinách)

kontaktujte SAMSUNG WORLD WIDE

Ak máte akékoľvek otázky alebo komentáre ohľadom produktov spoločnosti Samsung, prosím, kontaktujte stredisko starostlivosti o zákazníkov SAMSUNG.

Samsung Electronics Czech and Slovak, s.r.o., GBC IV, Galvániho 17/C, 821 04, Bratislava  
0800 - SAMSUNG  
(0800-726 786)

[www.samsung.com/sk/support](http://www.samsung.com/sk/support)