

CS	Návod k použití	2
ET	Kasutusjuhend	15
LV	Lietošanas instrukcija	28
LT	Naudojimo instrukcija	41

Chladnička
Külmutuskapp
Ledusskapis
Šaldytuvas

USER MANUAL

Obsah

Bezpečnostní pokyny	2	Co dělat, když...	7
Ovládací panel	4	Technické údaje	9
Při prvním použití	5	Instalace	9
Denní používání	5	Zvuky	13
Užitečné rady a tipy	5	Poznámky k životnímu prostředí	14
Čištění a údržba	6		

Změny vyhrazeny.

Bezpečnostní pokyny

V zájmu své bezpečnosti a správného chodu spotřebiče si před jeho instalací a prvním použitím pozorně přečtěte návod k použití včetně rad a upozornění. K ochraně před nežádoucími omyly a nehodami je důležité, aby se všechny osoby, které budou používat tento spotřebič, seznámily s jeho provozem a bezpečnostními funkcemi. Tyto pokyny uschovejte a zajistěte, aby zůstaly u spotřebiče i v případě jeho přestěhování na jiné místo nebo prodeje dalším osobám, aby se tak všichni uživatelé po celou dobu životnosti spotřebiče mohli řádně informovat o jeho používání a bezpečnosti.

Dodržujte pokyny uvedené v tomto návodu k použití, abyste neohrozili své zdraví a majetek, a uvědomte si, že výrobce neručí za úrazy a poškození způsobené jejich nedodržením.

Bezpečnost dětí a hendikepovaných osob

- Tento spotřebič nesmějí používat osoby (včetně dětí) se sníženými fyzickými, smyslovými nebo duševními schopnostmi, nebo bez patřičných zkušeností a znalostí, pokud je nesledují osoby odpovědné za jejich bezpečnost, nebo jim nedávají příslušné pokyny k použití spotřebiče.
Na děti je třeba dohlédnout, aby si se spotřebičem nehrály.
- Všechny obaly uschovejte z dosahu dětí. Hrozí nebezpečí udušení.
- Jestliže likvidujete starý spotřebič, vytáhněte zástrčku ze zásuvky, odřízněte napájecí kabel (co nejlíže u spotřebiče) a odstraňte dveře, aby nedošlo k úrazu dětí elektrickým

proudem, nebo se děti nemohly zavřít uvnitř.

- Jestliže je tento spotřebič vybaven magnetickým těsněním dveří a nahrazuje starší spotřebič s pružinovým zámkem (západkou) na dveřích nebo víku, nezapomeňte před likvidací pružinový zámek znehodnotit. Děti se pak nemohou ve spotřebiči zavřít jako ve smrtelně nebezpečné pasti.

Všeobecné bezpečnostní informace

Upozornění

Udržujte volně průchodné větrací otvory na povrchu spotřebiče nebo kolem vestavěného spotřebiče.

- Tento spotřebič je určen k uchovávání potravin nebo nápojů v běžné domácnosti a podobnému použití jako např.:
 - kuchyňky pro zaměstnance v obchodech, kancelářích a jiných pracovních prostředích;
 - farmářské domy a pro zákazníky hotelů, motelů a jiných ubytovacích zařízení;
 - penziony a ubytovny;
 - catering a podobná neobchodní využití.
- K urychlení odmrazování nepoužívejte mechanické nebo jiné pomocné prostředky.
- V prostoru chladicích spotřebičů nepoužívejte jiné elektrické přístroje (např. výrobníky zmrzliny) než typy schválené k tomuto účelu výrobcem.
- Nepoškozujte chladicí okruh.
- Chladivo isobutan (R600a), které je obsaženo v chladicím okruhu spotřebiče, je

přírodní zemní plyn, který je dobře snášen životním prostředím, ale je za určitých podmínek hořlavý.

Během přepravy a instalace spotřebiče dbejte na to, aby nedošlo k poškození zádné části chladicího okruhu.

Pokud dojde k poškození chladicího okruhu:

- odstraňte z blízkosti spotřebiče otevřený oheň a všechny jeho možné zdroje
 - důkladně vyvětrejte místnost, ve které je spotřebič umístěn.
- Změna technických parametrů nebo jakákoli jiná úprava spotřebiče je nebezpečná. Jakékoli poškození kabelu může způsobit zkrat, požár nebo úraz elektrickým proudem.

 **Upozornění** Jakoukoliv elektrickou součást (napájecí kabel, zástrčku, kompresor) smí z důvodu možného rizika vyměňovat pouze autorizovaný zástupce nebo kvalifikovaný pracovník servisu.

1. Napájecí kabel se nesmí nastavovat.
 2. Zkontrolujte, zda není zástrčka stlačená nebo poškozená zadní stranou spotřebiče. Stlačená nebo poškozená zástrčka se může přehřát a způsobit požár.
 3. Ověřte si, zda je zástrčka spotřebiče dobře přístupná.
 4. Netahejte za napájecí kabel.
 5. Pokud je síťová zásuvka uvolněná, nezasunujte do ní zástrčku. Hrozí nebezpečí úrazu elektrickým proudem nebo požáru.
 6. Spotřebič se bez krytu žárovky vnitřního osvětlení (je-li součástí vybavení) nesmí provozovat.
- Tento spotřebič je těžký. Při přemísťování spotřebiče buďte proto opatrní.
 - Nevytahujte věci z mrazicího oddílu, ani se jich nedotýkejte, máte-li vlhké nebo mokré ruce, protože byste si mohli způsobit odřeniny nebo omrzliny.
 - Spotřebič nesmí být dlouhodobě vystaven přímému slunečnímu záření.

- V tomto spotřebiči se používají speciální žárovky (jsou-li součástí výbavy) určené pouze pro použití v domácích spotřebičích. Tyto žárovky nejsou vhodné pro osvětlení místností.

Denní používání

- Ve spotřebiči nestavte horké nádoby na plastové části spotřebiče.
- Neskladujte ve spotřebiči hořlavé plyny nebo kapaliny, protože by mohly vybuchnout.
- Pokyny výrobce spotřebiče týkající se uchování potravin je nutné přísně dodržovat. Řiďte se příslušnými pokyny.

Čištění a údržba

- Před čištěním nebo údržbou vždy spotřebič vypněte a vytáhněte síťovou zástrčku ze sítě.
- Nečistěte spotřebič kovovými předměty.
- Pravidelně kontrolujte a čistěte odtokový otvor na rozmrazenou vodu. Je-li zanesený, uvolněte ho. Jestliže je otvor ucpaný, rozlijte se voda na dno chladničky.

Instalace

Důležité U elektrického připojení se pečlivě řiďte pokyny uvedenými v příslušných odstavcích.

- Vybalte spotřebič a zkontrolujte, zda není poškozený. Je-li spotřebič poškozený, nezapojte ho do sítě. Případné poškození okamžitě nahláste prodejci, u kterého jste spotřebič koupili. V tomto případě si uschovejte obal.
- Doporučujeme vám, abyste se zapojením spotřebiče počkali nejméně čtyři hodiny, aby olej mohl natéct zpět do kompresoru.
- Okolo spotřebiče musí být dostatečná cirkulace vzduchu, jinak by se přehříval. K dosažení dostatečného větrání se řiďte pokyny k instalaci.
- Pokud je to možné, měl by spotřebič stát zadní stranou ke stěně, aby byly jeho horké části nepřístupné (kompresor, kondenzátor), a nemohli jste o ně zachytit nebo se spálit.

- Spotřebič nesmí být umístěn v blízkosti radiátorů nebo sporáků.
- Zkontrolujte, zda je zástrčka po instalaci spotřebiče přístupná.
- Připojte pouze ke zdroji pitné vody (pokud je k dispozici vodovodní přípojka).

Servis

- Jakékoliv elektrikářské práce, nutné pro zapojení tohoto spotřebiče, smí provádět pouze kvalifikovaný elektrikář nebo osoba s příslušným oprávněním.
- Pokud je spotřebič nutné opravit, obraťte se na autorizované servisní středisko, které smí použít výhradně originální náhradní díly.

Ovládací panel

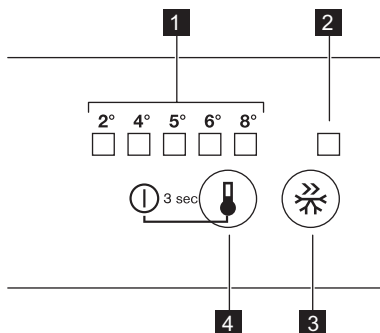

- 1** Kontrolka teploty LED
- 2** Ukazatel funkce Quick Freeze
- 3** Tlačítko Quick Freeze
- 4** Regulátor teploty
Tlačítko ZAP/VYP

Zapnutí spotřebiče

Zasuňte zástrčku do síťové zásuvky. Dotykem tlačítka regulace teploty, pokud žádná kontrolka LED nesvítí.

Vypnutí spotřebiče

Tiskněte tlačítko regulace teploty po alespoň tři sekundy. Žádná kontrolka nesvítí.

Regulace teploty

Chcete-li spotřebič nastavit, postupujte takto:

Ochrana životního prostředí

Tento přístroj neobsahuje plyny, které mohou poškodit ozónovou vrstvu, ani v chladicím okruhu, ani v izolačních materiálech. Spotřebič nelikvidujte společně s domácím odpadem a smetím. Izolační pěna obsahuje hořlavé plyny: spotřebič je nutné zlikvidovat podle příslušných předpisů, které získáte na obecním úřadě. Zabraňte poškození chladicí jednotky, hlavně vzadu v blízkosti výměníku tepla. Materiály použité u tohoto spotřebiče označené symbolem jsou recyklovatelné.

- stisknete regulátor teploty, dokud se nerozsvítí kontrolka LED odpovídající požadované teplotě. Teplota se postupně mění od +2 do +8 °C.

Při prvním stisknutí bliká aktuální nastavení LED.

Kdykoliv se dotknete tlačítka, nastavená teplota se změní o jednu polohu doprava.

Příslušná LED bude chvíli blikat.

Opětovně stiskněte tlačítko nastavení, dokud nezvolíte požadovanou teplotu. Nastavení bude uloženo.

- nejchladnější nastavení: +2 °C
nejteplejší nastavení: +8 °C
Optimální je obvykle střední nastavení.

Při hledání přesného nastavení mějte na paměti, že teplota uvnitř spotřebiče závisí na:

- teplotě místnosti
- četnosti otevírání dveří spotřebiče
- množství uložených potravin
- umístění spotřebiče.

Funkce Quick Freeze

Funkci Quick Freeze lze zapnout stisknutím tlačítka Quick Freeze.

Kontrolka LED odpovídající symbolu Quick Freeze se rozsvítí.

Funkci Quick Freeze lze vypnout opětovným stisknutím tlačítka Quick Freeze.

Kontrolka Quick Freeze zhasne.

Funkce se automaticky vypne za 52 hodin.

Důležité

Při prvním použití

Čistění vnitřku spotřebiče

Před prvním použitím spotřebiče vymyjte vnitřek a všechno vnitřní příslušenství vlažnou vodou s trochou neutrálního mycího prostředku, abyste odstranili typický pach nového výrobku, a pak vše důkladně utřete do sucha.

vého výrobku, a pak vše důkladně utřete do sucha.

Důležité Nepoužívejte čisticí prostředky nebo abrazivní prášky, které mohou poškodit povrch spotřebiče.

Denní používání

Přemístitelné police

Na stěnách chladničky jsou drážky, do kterých se podle přání zasunují police.

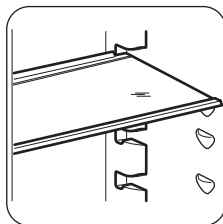

Umístění dveřních poliček

Dveřní poličky můžete umístit do různé výšky a vkládat tak do nich různě velká balení potravin.

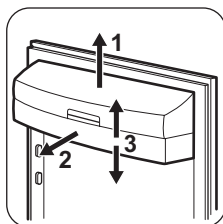

Pomalu posunujte polici ve směru šipek, až se uvolní, a pak ji zasuňte do zvolené polohy.

Chlazení vzduchem

Systém dynamického chlazení vzduchem (DAC) umožňuje rychlé zchlazení potravin a udržení rovnoměrnější teploty uvnitř oddílu.

1. Stisknutím spínače (A) zapnete ventilátor. Rozsvítí se zelená kontrolka.

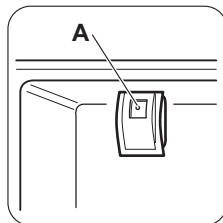

Tento systém umožňuje rychlé zchlazení potravin a udržení rovnoměrnější teploty uvnitř oddílu.

Důležité Zapněte ventilátor, jestliže okolní teplota přesahuje 25 °C.

Užitečné rady a tipy

Tipy pro úsporu energie

- Neotvírejte často dveře, ani je nenechávejte otevřené déle, než je nezbytně nutné.
- Jestliže je okolní teplota vysoká, regulátor teploty je na vyšším nastavení a spotřebič

je zcela zaplněný, může kompresor běžet nepřetržitě a na výparníku se pak tvoří námraza nebo led. V tomto případě je nutné nastavit regulátor teploty na nižší nastavení, aby se spotřebič automaticky odmrazil, a tím snížil spotřebu energie.

Tipy pro chlazení čerstvých potravin

K dosažení nejlepšího výkonu:

- Do chladničky nekládejte teplé potraviny nebo tekutiny, které se odpařují
- Potraviny zakryvejte nebo je zabalujte, zejména mají-li silnou vůni
- potraviny položte tak, aby okolo nich mohl proudit volně vzduch

Typy pro chlazení

Užitečné rady:

Maso (všechny druhy): zabalte do polyetylénového sáčku a položte na skleněnou polici nad zásuvku se zeleninou.

Z hlediska bezpečné konzumace takto skladujte maso pouze jeden nebo dva dny.

Čištění a údržba

 **Pozor** Před každou údržbou vytáhněte zástrčku spotřebiče ze zdroje elektrického napájení.

 Tento spotřebič obsahuje uhlovodíky v chladicí jednotce; údržba a doplňování smí proto provádět pouze autorizovaný pracovník.

Pravidelné čištění

Spotřebič je nutné pravidelně čistit:

- vnitřek a všechno vnitřní příslušenství omyjte vlažnou vodou s trochou neutrálního mycího prostředku;
- pravidelně kontrolujte těsnění dvířek a otírejte je, aby bylo čisté, bez usazených nečistot;
- důkladně vše opláchněte a osušte.

Důležité Nehýbejte s žádnými trubkami nebo kabely uvnitř spotřebiče, netahejte za ně a nepoškozujte je.

Nikdy nepoužívejte k čištění vnitřku spotřebiče abrazivní prášky, vysoce parfémované čisticí prostředky nebo vosková leštidla, protože mohou poškodit povrch a zanechat silný pach.

Kondenzátor (černá mřížka) a kompresor na zadní straně spotřebiče čistíte kartáčem. Tím

Vařená jídla, studená jídla apod.: můžete zakrýt a položit na jakoukoli polici.

Ovoce a zelenina: musí být důkladně očištěné, vložte je do speciální zásuvky (nebo zásuvky), které jsou součástí vybavení.

Máslo a sýr: musí být ve speciální vzduchotěsné nádobě nebo zabalené do hliníkové fólie či do polyetylénového sáčku, aby k nim měl vzduch co nejméně přístup.

Láhve s mlékem: musí být uzavřeny víčkem a uloženy v držáku na láhve ve dveřích.

Banány, brambory, cibule a česnek smí být v chladničce pouze tehdy, jsou-li zabalené.

se zlepší výkon spotřebiče a sníží spotřeba energie.

Důležité Dbejte na to, abyste nepoškodili chladicí systém.

Řada prostředků na čištění povrchů v kuchyni obsahuje chemikálie, které mohou poškodit umělou hmotu použitou v tomto spotřebiči.

Doporučujeme proto čistit povrch spotřebiče pouze teplou vodou s trochou tekutého mycího prostředku na nádobí.

Po čištění znovu připojte spotřebič k elektrické síti.

Odmrazování chladničky

Během normálního používání se námraza automaticky odstraňuje z výparníku chladicího oddílu při každém vypnutí motoru kompresoru. Rozmrazená voda vytéká žlábkem do speciální nádoby na zadní straně spotřebiče nad motorem kompresoru, kde se odpařuje.

Odtokový otvor pro rozmrazenou vodu, který se nachází uprostřed žlábků v chladicím oddíle, se musí pravidelně čistit, aby voda nemohla přetéct a kapat na uložené potraviny. Používejte speciální čisticí nástroj, který najdete již zasunutý do odtokového otvoru.

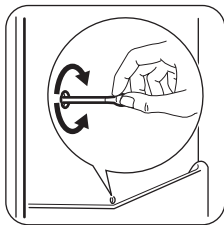

Odmrazování mrazničky

Na policích mrazničky a okolo horního oddílu se vždy bude tvořit určité množství námrazy. Mrazničku odmrázujte, když vrstva námrazy dosáhne tloušťky kolem 3 – 5 mm.

Důležité Asi 12 h před rozmrazováním nastavte regulátor teploty na vyšší nastavení, aby se vytvořila dostatečná zásoba chladu pro případ přerušení postupu.

Námrazu odstraníte následujícím způsobem:

1. Vypněte spotřebič.
2. Vyjměte všechny zmrazené potraviny, zabalte je do několika vrstev novin a dejte je na chladné místo.

⚠️ Pozor Nedotýkejte se zmrazených potravin vlhkými rukama. Ruce by vám mohly k potravinám přimrznout.

3. Nechte dveře otevřené.

i Chcete-li urychlit odmrázování, postavte do mrazicího oddílu hrnek s teplou vo-

dou. Odstraňujte také kusy ledu, které odpadnou ještě před dokončením odmrázování.

4. Po skončení odmrázování vysušte důkladně vnitřní prostor.
5. Zapněte spotřebič.
6. Po dvou nebo třech hodinách uložte vyjmuté potraviny zpět do oddělení.

Důležité K odstraňování námrazy z vnitřního obložení nepoužívejte nikdy ostré kovové nástroje. Mohli byste jej poškodit.

K urychlení odmrázování nepoužívejte mechanické nebo jiné pomocné prostředky, které nejsou doporučeny výrobcem. Zvýšení teploty zmrazených potravin během odmrázování může zkrátit dobu jejich skladování.

Vyřazení spotřebiče z provozu

Jestliže spotřebič nebudete po dlouhou dobu používat, proveďte následná opatření:

- **odpojte spotřebič od sítě**
- vyjměte všechny potraviny
- odmrázte (předpokládá-li se) a vyčistěte spotřebič a všechno příslušenství
- nechte dveře pootevřené, abyste zabránili vzniku nepříjemných pachů.

Pokud necháte spotřebič zapnutý, požádejte někoho, aby ho občas zkontroloval, zda se potraviny nekaží, např. z důvodu výpadku proudu.

Co dělat, když...

⚠️ Upozornění Před hledáním a odstraňováním závady vytáhněte zástrčku ze síťové zásuvky. Odstraňování závady, které není uvedeno v tomto návodu, smí provádět pouze

kvalifikovaný elektrikář nebo osoba s příslušným oprávněním.

Důležité Během normálního používání vydává spotřebič různé zvuky (kompresor, chladicí okruh).

Problém	Možná příčina	Řešení
Spotřebič nefunguje. Osvětlení nefunguje.	Spotřebič je vypnutý.	Zapněte spotřebič.
	Zástrčka není zasunutá správně do zásuvky.	Zástrčku zasuňte správně do zásuvky.

Problém	Možná příčina	Řešení
	Spotřebič je bez proudu. Zásuvka není pod proudem.	Zasuňte do zásuvky zástrčku jiného elektrického spotřebiče. Obráťte se na kvalifikovaného elektrikáře.
Osvětlení nefunguje.	Osvětlení je v pohotovostním režimu.	Zavřete a otevřete dveře.
	Vadná žárovka.	Viz "Výměna žárovky".
Kompresor funguje nepřetržitě.	Není správně nastavená teplota.	Nastavte vyšší teplotu.
	Dveře nejsou správně zavřené.	Viz "Zavření dveří".
	Otvírali jste příliš často dveře.	Nenechávejte dveře otevřené déle, než je nezbytně nutné.
	Teplota jídla je příliš vysoká.	Nechte jídlo vychladnout na teplotu místnosti, a teprve pak ho vložte do spotřebiče.
	Teplota místnosti je příliš vysoká.	Snižte teplotu místnosti.
Po vnitřní zadní stěně chladničky stéká voda.	Během automatického odmrazování se na zadní stěně rozmrazuje námraza.	Nejde o závadu.
V chladničce teče voda.	Odtokový otvor je ucpaný.	Vyčistěte odtokový otvor.
	Vložené potraviny brání odtoku vody do odtokového otvoru.	Přemístěte potraviny tak, aby se nedotýkaly zadní stěny.
Na podlahu teče voda.	Vývod rozmrazené vody neústí do misky nad kompresorem.	Vložte vývod rozmrazené vody do vypařovací misky.
Teplota ve spotřebiči je příliš nízká.	Není správně nastavená teplota.	Nastavte vyšší teplotu.
Teplota ve spotřebiči je příliš vysoká.	Není správně nastavená teplota.	Nastavte nižší teplotu.

Výměna žárovky

Tento spotřebič je vybaven vnitřním osvětlením pomocí LED diod s dlouhou životností. Vnitřní osvětlení smí vyměňovat pouze autorizované servisní středisko. Kontaktujte autorizované servisní středisko.

Zavření dveří

1. Vyčistěte těsnění dveří.

2. Pokud je to nutné, dveře seřídte. Řiďte se pokyny v části „Instalace“.
3. V případě potřeby vadné těsnění dveří vyměňte. Obráťte se na autorizované servisní středisko.

Technické údaje

Rozměry výklenku		
	Výška	1780 mm
	Šířka	560 mm
	Hloubka	550 mm
Skladovací čas při poruše		22 h
Napětí		230-240 V
Frekvence		50 Hz

Technické údaje jsou uvedeny na typovém štítku umístěném na vnitřní levé straně spotřebiče a na energetickém štítku.

Instalace

 **Pozor** Přečtete si pečlivě "Bezpečnostní informace" ještě před instalací k zajištění bezpečnosti a správného provozu spotřebiče.

Umístění

Spotřebič instalujte na místě, jehož okolní teplota odpovídá klimatické třídě uvedené na typovém štítku spotřebiče:

Klimatická třída	Okolní teplota
SN	+10°C až + 32°C
N	+16°C až + 32°C
ST	+16°C až + 38°C
T	+16°C až + 43°C

Připojení k elektrické síti

Spotřebič smí být připojen k síti až po ověření, že napětí a frekvence uvedené na typovém štítku odpovídají napětí v domácí síti.

Spotřebič musí být podle zákona uzemněn. Zástrčka napájecího kabelu je k tomuto účelu vybavena příslušným kontaktem. Pokud není domácí zásuvka uzemněná, poraďte se s odborníkem a připojte spotřebič k samostatnému uzemnění v souladu s platnými předpisy. Výrobce odmítá veškerou odpovědnost v případě nedodržení výše uvedených pokynů. Tento spotřebič je v souladu se směrnicemi EHS.

Změna směru otvírání dveří

Dveře spotřebiče se otvírají doprava. Chcete-li, aby se dveře otvíraly doleva, postupujte takto:

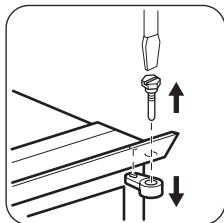

- Uvolněte horní čep a vyjměte rozpěrku.
- Odstraňte horní čep a sejměte horní dveře.

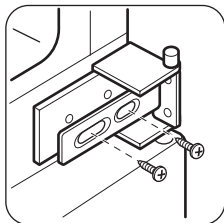

- Uvolněte střední závěs.

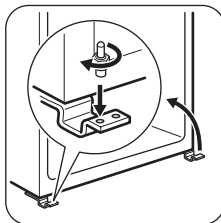

- Vysaďte dolní dveře.
- Uvolněte dolní čep.

Na opačné straně:

- Nasadte dolní čep.
- Nasadte dolní dveře.
- Utáhněte prostřední závěs.
- Nasadte horní dveře.
- Utáhněte rozpěrku a utáhněte horní čep.

Požadavky na větrání

Prostor za spotřebičem musí umožňovat dostatečné proudění vzduchu.

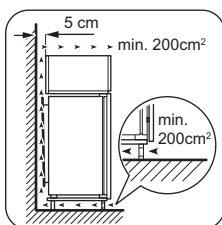

Instalace spotřebiče

! **Pozor** Zkontrolujte, zda můžete s napájecím kabelem volně pohybovat.

Postupujte takto:

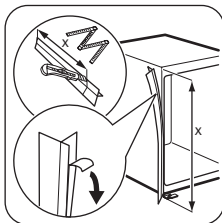

V případě potřeby odřízněte samolepicí těsnicí pásek a přilepte jej na spotřebič, jak je znázorněno na obrázku.

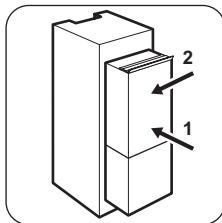

Zasuňte spotřebič do výklenku. Pomalu jej posunujte ve směru šipek (1), dokud se horní kryt mezery nezastaví o kuchyňskou skříňku. Posuňte spotřebič ve směru šipek (2) po kuchyňské skříňce na opačné straně závěsu.

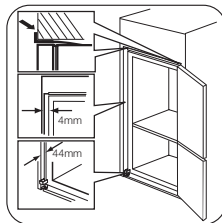

Vyrovnejte spotřebič ve výklenku. Ověřte si, že je dodržena vzdálenost 44 mm mezi spotřebičem a předním okrajem skříňky. Kryt dolního závěsu (v sáčku s příslušenstvím) je zárukou správné vzdálenosti mezi kuchyňskou skříňkou a spotřebičem. Ověřte si, že je dodržena vzdálenost 4 mm mezi spotřebičem a skříňkou. Otevřete dvířka spotřebiče. Nasadte kryt dolního závěsu.

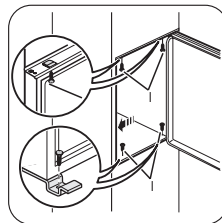

Připevněte spotřebič k výklenku čtyřmi šrouby.

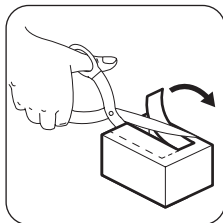

Odstraňte správnou část krytu závěsu (E). Dbejte na to, abyste odstranili část označenou DX v případě pravého závěsu a část SX v případě levého závěsu.

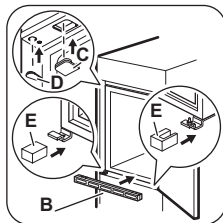

Přípevněte kryty (C, D) k příchýtkám a otvorům závěsu. Namontujte větrací mřížku (B). Přípevněte kryty závěsu (E) k závěsu.

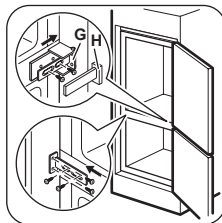

Připojte spotřebič bočně k postranní stěně kuchyňské skříňky:

1. Uvolněte šrouby dílu (G) a jej až k postranní stěně skříňky.
2. Opět utáhněte šrouby dílu (G).
3. Přípevněte díl (H) k dílu (G).

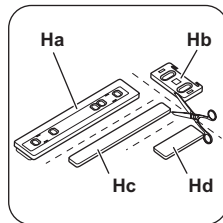

Oddělte díly (Ha), (Hb), (Hc) a (Hd).

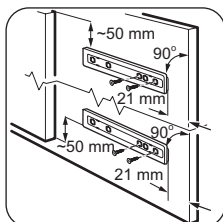

Instalujte díl (Ha) na vnitřní stranu kuchyňské skříňky.

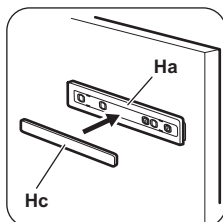

Nasuňte díl (Hc) na díl (Ha).

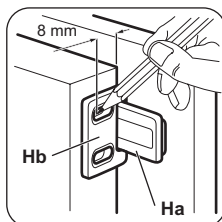

Otevřete dveře spotřebiče a dvířka skříňky o 90°. Do vodicí lišty (Ha) vložte malý čtvereček (Hb). Přiložte k sobě dveře spotřebiče a dvířka skříňky a vyznačte otvory.

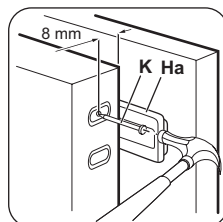

Odstraňte držáky a vyznačte vzdálenost 8 mm od vnějšího okraje dveří, kam se připevní hřebík (K).

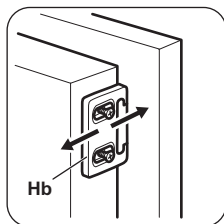

Malý čtvereček opět umístěte na vodící lištu a připevněte ho přiloženými šrouby. Vyrovnajte dveře spotřebiče a dvířka kuchyňské skříňky seřízením dílu Hb.

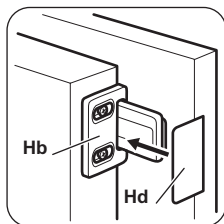

Přitiskněte díl (Hd) na díl (Hb).

Na závěr zkontrolujte následující:

- Všechny šrouby jsou dotažené.
- Magnetický těsnicí pásek je připevněný těsně ke skříňce.

Důležité Při nízké okolní teplotě (např. v zimě) se může stát, že se těsnění zmenší. Těsnění se opět roztáhne při zvýšení okolní teploty.

Zvuky

Během normálního provozu vydává spotřebič různé zvuky (kompresor, cirkulace chladiva).

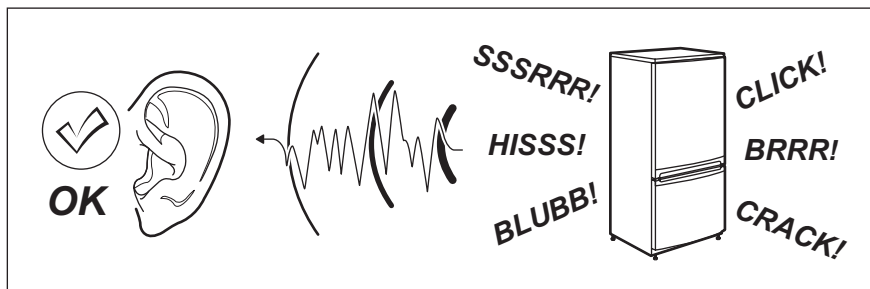

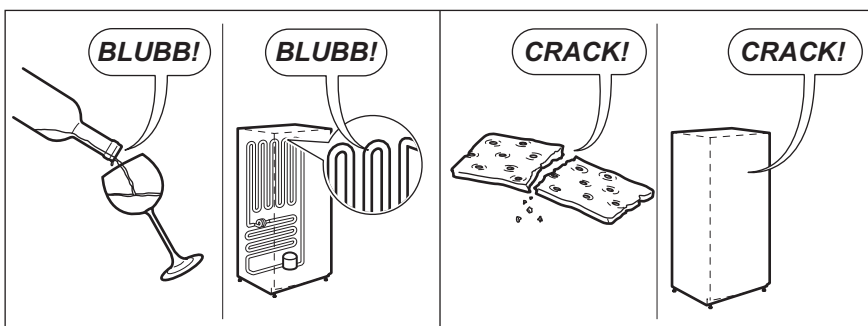
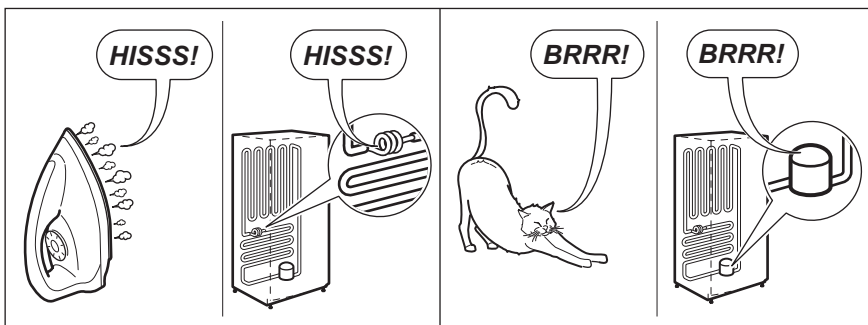
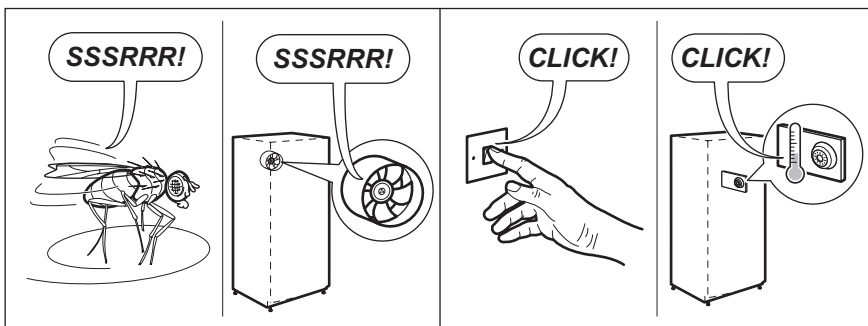

Poznámky k životnímu prostředí

Recykluje materiály označené symbolem ♻️. Obaly vyhodte do příslušných odpadních kontejnerů k recyklaci. Pomáhejte chránit životní prostředí a lidské zdraví a recyklovat elektrické a elektronické

spotřebiče určené k likvidaci. Spotřebiče označené příslušným symbolem ❌ nelikvidujte spolu s domovním odpadem. Spotřebič odevzdejte v místním sběrném dvoře nebo kontaktujte místní úřad.

Sisukord

Ohutusjuhised _____	15	Mida teha, kui... _____	20
Juhtpaneel _____	17	Tehnilised andmed _____	22
Esimene kasutamine _____	18	Paigaldamine _____	22
Igapäevane kasutamine _____	18	Helid _____	26
Vihjeid ja näpunäiteid _____	18	Keskonnainfo _____	27
Puhastus ja hooldus _____	19		

Jäetakse õigus teha muutusi.

Ohutusjuhised

Teie turvalisuse huvides ning tagamaks õiget kasutamist lugege kasutusjuhend, sh näpunäited ja hoiatused, hoolikalt läbi, enne kui paigaldate masina ja kasutate seda esimest korda. Et vältida asjatuid vigu ja õnnetusi, on tähtis tagada, et kõik seadet kasutavad inimesed tunneksid põhjalikult selle käitamist ja ohutusseadiseid. Hoidke need juhised alles ja veenduge, et need oleksid alati seadmega kaasas, kui selle asukohta muudetakse või seadme müümise korral, nii et kõik kasutajad oleksid kogu seadme kasutusaja jooksul selle kasutamisest ja ohutusest põhjalikult informeeritud.

Elu ja materiaalse vara turvalisuse huvides tuleb kinni pidada selles kasutusjuhendis toodud ettevaatusabinõudest, sest mittejärgimisest tingitud kahjustuste eest tootja ei vastuta.

Laste ja riskirühma kuuluvate inimeste turvalisus

- See seade ei ole ette nähtud kasutamiseks isikute (sh laste) poolt, kelle füüsilised, sensoorsed või vaimsed võimed või kogemuse ja teadmiste puudus seda ei võimalda, v.a. juhul, kui nende üle teostab järelvalvet või neid juhendab seadme kasutamisel isik, kes nende turvalisuse eest vastutab. Laste puhul tuleb jälgida, et nad seadmega mängima ei hakkaks.
- Hoidke kogu pakend lastele kättesaamatus kohas. Lämpumisoht.
- Seadme utiliseerimisel tõmmake pistik peast välja, lõigake toitekaabel läbi (võimalikult seadme lähedalt) ja võtke ära uks, et mängivad lapsed ei saaks elektrilööki ega sulgeks end kappi.

- Juhul kui käesolev magnetiseeritud uksetihenditega versioon vahetab välja vanema vedrulukustussüsteemiga seadme, siis enne vana seadme äraviskamist veenduge, et lukustusmehhanismi poleks võimalik enam kasutada. Vastasel juhul võib seade muutuda lapse jaoks surmalööksuks.

Üldine ohutus

Hoiatus

Hoidke ventilatsioonivad vabad nii eraldiseisva kui ka sisseehitatud seadme puhul.

- Seade on mõeldud toiduainete ja/või jookide selles juhises kirjeldatud viisil koduseks säilitamiseks.
 - personalile mõeldud köökides kauplustes, kontorites ja mujal;
 - puhkemajades, hotellides, motellides ja muudes majutuskohtades;
 - hommikusöögiga ööbimiskohtades;
 - toitlustust ja sarnast teenust pakkuvates ettevõtetes.
- Ärge kasutage sulatamise kiirendamiseks mehaanilisi seadmeid või muid kunstlikke vahendeid.
- Ärge kasutage külmikus muid elektriseadmeid (näiteks jäätisevalmistajaid), kui tootja ei ole vastavat sobivust otseselt kinnitanud.
- Vältige jahutusaine süsteemi kahjustamist.
- Külmiku jahutussüsteemis olev jahutusaine isobutaan (R600a) on üsna keskkonnohutu, kuid siiski tulehtlik looduslik gaas. Seadme transpordi ja paigaldamise ajal tuleb vältida jahutusaine süsteemi komponentide kahjustamist.

Kui jahutusaine süsteem peaks viga saama:

- vältige tuleallikate lähedust,
 - õhutage põhjalikult ruumi, milles seade paikneb.
- Seadme parameetrite muutmine või selle mis tahes viisil modifitseerimine on ohtlik. Toitejuhtme kahjustamine võib põhjustada lühiühenduse, tulekahju ja/või elektrilöögi.

 **Hoiatus** Elektriliste komponentide (toitejuhe, pistik, kompressor) asendustööd tuleb ohu vältimiseks tellida kvalifitseeritud tehnikult või teenusepakkuvalt.

1. Toitejuhtme pikendamine on keelatud.
 2. Veenduge, et toitepistik ei ole seadme tagakülje poolt muljutud ega kahjustatud. Muljutud või kahjustatud toitepistik võib üle kuumeneda ja põhjustada tulekahju.
 3. Tagage juurdepääs seadme toitepistikule.
 4. Ärge eemaldage pistikut juhtmest tõmbamise teel.
 5. Kui toitepesa logiseb, siis ärge toitepistikut sisestage. Elektrilöögi- või tuleoht!
 6. Seadet ei tohi kasutada ilma sisevalgusti katteta (kui see on ette nähtud).
- See seade on raske. Seda liigutades olge ettevaatlik.
 - Ärge eemaldage ega puudutage sügavkülmas olevaid esemeid, kui teie käed on niisked/märjad, kuna see võib põhjustada nahamarrastusi või külmahaavandeid.
 - Vältige seadme pikemaajalist kokkupuudet otsese päikesevalgusega.
 - Selles seadmes kasutatavad lambid (kui need on ette nähtud) on mõeldud kasutamiseks üksnes kodumasinates. Need ei sobi ruumide valgustamiseks.

Igapäevane kasutamine

- Ärge asetage seadme plastpindadele kuumi nõusid.
- Ärge hoidke seadmes süttivaid gaase ega vedelikke, sest need võivad plahvatada.

- Seadme tootja antud säilitussoovitusi tuleks täpselt järgida. Tutvuge vastavate juhistega.

Hooldus ja puhastamine

- Enne hooldust lülitage seade välja ja eemaldage toitepistik seinakontaktist.
- Ärge kasutage seadme puhastamiseks metallesemeid.
- Kontrollige regulaarselt külmutuskapi sulamisvee äravoolu. Vajadusel puhastage äravooluava. Kui see on ummistunud, koguneb vesi seadme põhja.

Paigaldamine

Tähtis Elektriühenduse puhul jälgige hoolikalt vastavas alalõigus toodud juhiseid.

- Pakkige seade lahti ja kontrollige kahjustuste osas. Ärge ühendage seadet, kui see on viga saanud. Teatage võimalikest kahjustustest koheselt toote müüjale. Sel juhul jätke pakend alles.
- On soovitatav enne seadme taasühendamist oodata vähemalt kolm tundi, et õli saaks kompressorisse tagasi voolata.
- Seadme ümber peab olema küllaldane õhuringlus, selle puudumine toob kaasa ülekuumenemise. Et tagada küllaldane ventilatsioon, järgige paigaldamisjuhiseid.
- Kus võimalik, peaks seadme tagakülg olema vastu seina, et vältida soojade osade (kompressor, kondensaator) puudutamist ja võimalikke põletusi.
- Seade ei tohi asuda radiaatorite või pliitide lähedal.
- Pärast seadme paigaldamist veenduge, et toitepistikule oleks olemas juurdepääs.
- Ühendage ainult joogiveevarustusega (kui veeühendus on ette nähtud).

Teenindus

- Kõik masina hoolduseks vajalikud elektritööd peab teostama kvalifitseeritud elektrik või kompetentne isik.
- Käesolev toode tuleb teenindusse viia volitatud teeninduskeskusesse ja kasutada tohib ainult originaal varuosi.

Keskonnakaitse

 Käesolev seade ei sisalda osoonikihti kahjustada võivaid gaase ei selle külmutussüsteemis ega isolatsioonimaterjalides. Seadet ei tohi likvideerida koos muu olmeprügiga. Isolatsioonivaht sisaldab kergestisüttivaid

vaid gaase: seade tuleb utiliseerida vastavalt kohaldatavatele määrustele, mille saate oma kohalikust omavalitsusest. Vältige jahutusseadme kahjustamist, eriti taga soojusvaheti läheduses. Selles seadmes kasutatud materjalid, millel on sümbol , on korduvkasutatavad.

Juhtpaneel

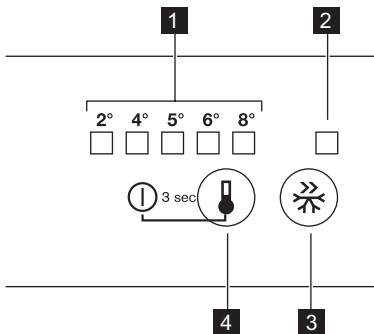

- 1 Temperatuuri indikaator LED
- 2 Funktsiooni Quick Freeze indikaator
- 3 Funktsiooni Quick Freeze nupp
- 4 Temperatuuriregulaator SISSE/VÄLJA-nupp

Sisselülitamine

Pange toitepistik pistikupessa. Puudutage temperatuuri reguleerimise nuppu, kui kõik LED on kustunud.

Väljalülitamine

Puudutage 3 sekundit temperatuuri reguleerimise nuppu.

Kõik indikaatorituled kustuvad.

Temperatuuri reguleerimine

Seadme töölerakendamiseks toimige järgmiselt.

- puudutage temperatuuriregulaatori nuppu, kuni süttib nõutud temperatuurile vastav LED. Valimine toimub progresseeruvalt, vahemikus 2 kuni 8 °C.

Esimesel puudutusel hakkab vilkuma kehtiva sätte LED.

Igal nupu puudutamisel liigub valitava temperatuuri sätte 1 astme võrra paremale.

Vastav LED vilgub mõnda aega.

Puudutage valikunuppu seni, kuni olete valinud vajaliku temperatuuri. Valik jääb püsima

-  kõige külmem sätte: +2°C
kõige soojem sätte: +8°C

Kõige sobivam on tavaliselt keskmine sätte.

Siiski tuleb sobiva sätte valimiseks pidada meeles, et seadme sisetemperatuur sõltub:

- ruumi temperatuurist;
- ukse avamise sagedusest;
- säilitatava toidu kogusest;
- seadme asukohast.

Funktsioon Quick Freeze

Funktsiooni Quick Freeze aktiveerimiseks vajutage funktsiooni Quick Freeze nuppu.

Süttib LED, mis vastab sümboli Quick Freeze indikaatorile.

Funktsiooni Quick Freeze inaktiveerimiseks vajutage uuesti funktsiooni Quick Freeze nuppu.

Funktsiooni Quick Freeze indikaator kustub.

Tähtis

See funktsioon lülitub 52 tunni pärast automaatselt välja.

Esimene kasutamine

Sisemuse puhastamine

Enne seadme esmakordset kasutamist, peske seadme sisemus ja kõik lisatarvikud leige vee ja neutraalse seebiga eemaldamaks uutele toodetele omast lõhna ja kuivatage seade hoolikalt.

Igapäevane kasutamine

Liigutatavad riulid

Külmiku seintel on mitu siini, mille abil saab riuleid paigaldada nii, nagu teile meeldib.

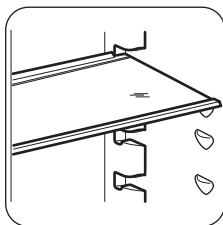

Ukse riulite paigutamine

Et võimaldada erineva suurusega toidupakkide säilitamist, saab ukse riuleid asetada erinevatele kõrgustele.

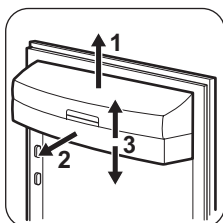

Tõmmake riulit järkjärgult noole suunas, kuni riul vabaneb, seejärel muutke asukohta.

Vihjeid ja näpunäiteid

Lambi asendamine

- Ärge avage sügavkülmiku ust sageli ja ärge jätke ust lahti kauemaks, kui hädavajalik.
- Kui ruumi temperatuur on kõrge või kui seade on täis ja temperatuuriregulaator on seatud madalale tasemele, võib kompressor pidevalt töötada, põhjustades härmatise või jää tekkimist aurustil. Sellisel juhul seadke

Tähtis Ärge kasutage pesuvahendeid ja abraasiivseid pulbreid, kuna need kahjustavad sisepindu.

Õhkjahutus

Dünaamiline õhu jahutuse (DAC - Dynamic Air Cooling) ventilaator võimaldab toidu kiiresti jahutamist ja seadmes ühtlasema temperatuuri hoidmist.

1. Vajutage lülitit (A), et lülitada ventilaator sisse. Süttib roheline tuli.

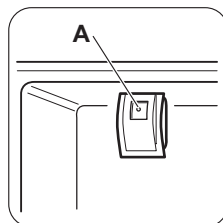

See seade võimaldab toiduaineid kiiresti jahutada ja hoiab kambris ühtlasemat temperatuuri.

Tähtis Lülitage ventilaator sisse, kui ümbritseva õhu temperatuur on üle 25°C.

temperatuuri regulaator soojemale tasemele, et võimaldada automaatset sulatamist ja vähendada seeläbi energia tarbimist.

Märkusi värske toidu säilitamiseks külmikus

Parima tulemuse saamiseks:

- ärge säilitage sooja toitu ega auravaid vedelikke külmikus;
- katke toit kinni või pakkige sisse, eriti kui sellel on tugev lõhn;
- asetage toit nii, et õhk võiks selle ümber vabalt ringelda.

Näpunäiteid külmiku kasutamiseks

Kasulikke näpunäiteid:

Liha (iga tüüpi): mähkige polüteenkottidesse ja asetage klaasist riulile köögiviljasahtli kohal.

Turvalisuse huvides säilitage sel viisil ainult üks või kaks päeva.

Puhastus ja hooldus

 **Ettevaatust** Enne mistahes hooldustegevust tõmmake seadme toitejuhe seinast.

 Käesoleva seadme jahutussüsteemis on süsivesinikku; seega peab hooldust ja täitmist korraldama ainult volitatud tehnik.

Perioodiline puhastamine

Seadet tuleb regulaarselt puhastada:

- puhastage sisemus ja tarvikud leige veega ning neutraalse seebiga;
- kontrollige regulaarselt ukse tihendeid ja pühkige neid, et need oleksid puhtad;
- loputage ja kuivatage korralikult.

Tähtis Ärge tõmmake, liigutage ega vigastage kapis olevaid torusid ja/või juhtmeid.

Ärge kunagi kasutage pesuaineid, abrasiivseid pulbreid, tugevalt lõhnastatud puhastustooteid või vahapolituure sisemuses puhastamiseks, sest see rikub pindu ja jätab kappi tugeva lõhna.

Puhastage seadme tagaküljel asuv kondensaator (must võrestik) ja kompressor harjaga. See parandab seadme jõudlust ja vähendab elektritarbimist.

Tähtis Olge ettevaatlik, et mitte vigastada jahutussüsteemi.

Keedetud toiduained, külmad road jne: tuleks kinni katta ja võib asetada mistahes riulile.

Puu- ja köögivilji: need tuleb korralikult puhastada ja asetada kaasasoleva(te)sse spetsiaalse(te)sse sahtli(te)sse.

Või ja juust: need tuleb panna spetsiaalsetesse õhukindlalt sulguvatesse karpidesse või mähkida fooliumi või polüteenkottidesse, et suruda välja võimalikult palju õhku.

Piimapudelikud: neil peab olema kork ning neid tuleks hoida uksele olevas pudeliraamis.

Pakendamata banaane, kartuleid, sibulaid ja küüslauku ei tohi hoida külmikus.

Mitmed köögipindade puhastusvahendid sisaldavad kemikaale, mis võivad kahjustada selles seadmes kasutatud plastmasse. Seetõttu soovitakse puhastada seda seadet vältida ainult sooja veega, millele on lisatud pisut nõudepesuvahendit.

Pärast puhastamist ühendage seade uuesti vooluvõrku.

Külmiku sulatamine

Normaalkasutuse ajal eemaldatakse härmatis külmiku aurusti küljest automaatselt iga kord, kui kompressor seiskub. Sulamisvesi nõrgub mööda renni spetsiaalsesse seadme tagaküljel kompressori kohal asuvasse anumasse, kus see aurustub.

Puhastage regulaarselt külmiku sees keskel olevat äravooluava auku, et ära hoida vee kogunemist ja külmikus olevatesse toiduainetes imbumist. Kasutage spetsiaalset puhastajat, mis on väljavooluavasse juba asetatud.

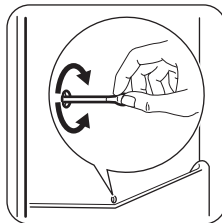

Sügavkülmuti sulatamine

Sügavkülmuti riulitel ja ülemise kambri ümbruses moodustub alati teatud määral härmatist.

Sulatage sügavkülmutit, kui härmatisekihi paksus on umbes 3–5 millimeetrit.

Tähtis Ligikaudu 12 tundi enne sulatamist seadke temperatuuriregulaator kõrgemale sättele, et luua pisav külmareserv katkestuse ajaks.

Härmatise eemaldamiseks järgige alltoodud juhiseid:

1. Lülitage seade välja.
2. Eemaldage säilitatavad toiduained, pakki-ge need mitme ajalehekihi sisse ja asetage jahedasse kohta.

 **Ettevaatust** Ärge puudutage külmutatud tooteid märgade kätega. Käed võivad külmutatud toodete külge kinni jääda.

3. Jätke uks lahti.

 Sulatamisprotsessi kiirendamiseks asetage sügavkülmakambri sisse sooja veega täidetud keedunõu. Lisaks eemaldage sulatamisel murduvad jäätükid.

4. Kui sulatamine on lõppenud, kuivatage seadme sisemust hoolikalt.

Mida teha, kui...

 **Hoiatus** Enne veaotsingut võtke pistik pesast välja.

Veaotsingut, mida ei ole antud juhendis äratoodud, võib läbi viia ainult kvalifitseeritud elektrik või kompetentne isik.

5. Lülitage seade sisse.
6. Pärast kahe-kolme tunni möödumist pan-ge väljavõetud toiduained uuesti kappi ta-gasi.

Tähtis Sisepinna vigastamise vältimiseks ärge kasutage härmatise eemaldamisel teravaid metallist tööriistu.

Ärge kasutage sulatamise kiirendamiseks mehhaanilisi seadmeid või muid kunstlikke vahendeid peale tootja poolt soovitatute. Külmutatud toiduainete temperatuuri tõus sulatamise ajal võib lühendada nende säilimisaega.

Töö vahepealsed ajad

Kui seade ei ole pikemat aega kasutusel, ra-kendage järgmisi abinõusid:

- **ühendage seade vooluvõrgust lahti;**
- võtke kogu toit välja;
- sulatage (kui see on ette nähtud) ja puhas-tage seade ning kõik tarvikud;
- jätke uks/uksed irvakile, et hoida ära eba-meeldiva lõhna tekkimist.

Kui kapp jäetakse sisse, tuleb paluda kellelgi seda aeg-ajalt kontrollida, et sees olev toit voolukatkestuse korral ei rikneks.

Tähtis Normaalsel kasutamisel on kuulda mõningast müra (kompressor, jahutusvedeliku ringlus).

Probleem	Võimalik põhjus	Lahendus
Seade ei tööta. Lamp ei tööta.	Seade on välja lülitatud.	Lülitage seade sisse.
	Toitekaabel ei ole korralikult pisti-kusse ühendatud.	Ühendage toitekaabel korralikult pistikusse.
	Seadmes puudub vool. Seinakon-taktis ei ole voolu.	Ühendage seinakontakti mõni teine elektriseade. Võtke ühendust kvalifitseeritud elek-trikuga.

Probleem	Võimalik põhjus	Lahendus
Lamp ei tööta.	Lamp on ooterežiimil.	Pange uks kinni ja tehke uuesti lahti.
	Lamp on katki.	Vaadake osa "Lambi vahetamine".
Kompressor töötab pidevalt.	Temperatuur ei ole õigesti seadistatud.	Määrake kõrgem temperatuur.
	Uks ei ole korralikult kinni.	Vaadake osa "Ukse sulgemine".
	Ust on liiga tihti lahti tehtud.	Ärge jätke ust lahti kauemaks kui vaja.
	Toidu temperatuur on liiga kõrge.	Laske toidul enne külmkappi panemist toatemperatuurini maha jahtuda.
Vesi voolab külmiku tagumisel plaadil.	Ruumi temperatuur on liiga kõrge.	Vähendage ruumi temperatuuri.
	Automaatse sulatusprotsessi ajal sulab härmatis tagumisel plaadil.	See on normaalne.
Vesi voolab külmikusse.	Vee väljavool on ummistunud.	Puhastage väljavoolu.
	Toit takistab vee voolamist veekogusse.	Veenduge, et toit ei puutuks vastu tagumist plaati.
Vesi voolab põrandale.	Sulamisvesi ei voola aurustusalusel, mis asub kompressori kohal.	Asetage sulamisvee väljavoolutoru aurustusalusel.
Temperatuur on seadmes liiga madal.	Temperatuur ei ole õigesti seadistatud.	Määrake kõrgem temperatuur.
Temperatuur on seadmes liiga kõrge.	Temperatuur ei ole õigesti seadistatud.	Määrake madalam temperatuur.

Lambi asendamine

Seade on varustatud pikaajalise sisemise valgusdiodlambiga.

Lampi tohib vahetada ainult hoolduskeskuse töötaja. Pöörduge kohaliku hoolduskeskuse.

Ukse sulgemine

1. Puhastage ukse tihendid.

2. Vajadusel reguleerige ust. Vt jaotist "Päigaldamine".
3. Vajadusel asendage katkised uksetihendid uutega. Pöörduge teeninduskeskuse.

Tehnilised andmed

Nişi mõõtmed		
	Kõrgus	1780 mm
	Laius	560 mm
	Sügavus	550 mm
Temperatuuri tõusu aeg		22 h
Elektripinge		230-240 V
Sagedus		50 Hz

Täiendavad tehnilised andmed on kirjas andmesildil, mis asub seadme vasakul siseküljel, ja energiasildil.

Paigaldamine

 **Ettevaatust** Lugege "Ohutusjuhendeid" hoolikalt enne seadme paigaldamist, et tagada turvalisus ja seadme õige töö.

Paigutamine

Paigaldage seade kohta, kus ümbritsev temperatuur vastaks seadme andmeplaadil osutatud kliimaklassile:

Kliimaklass	Ümbritsev temperatuur
SN	+10°C kuni + 32°C
N	+16°C kuni + 32°C
ST	+16°C kuni + 38°C
T	+16°C kuni + 43°C

Elektriühendus

Enne seadme vooluvõrku ühendamist kontrollige, et seadme andmeplaadil märgitud pinge

ja sagedus vastaksid teie majapidamise omale.

See seade peab olema maandatud. Toitejuhtmel on olemas ka vastav kontakt. Juhul kui teie kodune seinapistik pole maandatud, maandage seade eraldi vastavalt elektrialas-tele nõudmistele pidades eelnevalt nõu kvalifitseeritud elektrikuga.

Tootja loobub igasugusest vastutusest kui ülaltoodud ettevaatusabinõusid pole tarvitusele võetud.

See seade on vastavuses EMÜ direktiividega.

Ukse avanemissuuna muutmine

Seadme uks avaneb paremale. Kui soovite ust avada vasakule, toimige enne seadme paigaldamist järgmisel viisil:

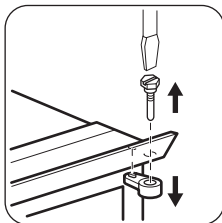

- Vabastage ülemine tihvt ja eemaldage seib.
- Eemaldage ülemine tihvt ja ülemine uks.

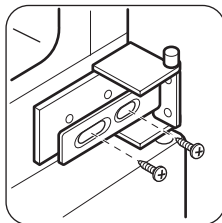

- Keerake keskmine hing lahti.

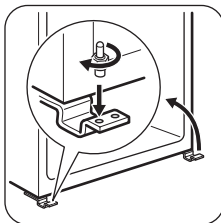

- Eemaldage alumine uks.
- Vabastage alumine tihvt.

Vastasküljel:

- Pange alumine tihvt kohale.
- Pange alumine uks kohale.
- Pingutage keskmist hinge.
- Pange ülemine uks kohale.
- Pingutage seibe ja pingutage ülemist tihvti.

Nõuded ventilatsioonile

Õhuvoog seadme taga peab olema küllaldane.

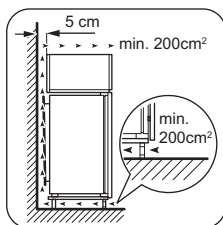

Seadme paigaldamine



Ettevaatust Veenduge, et toitekaabel saab vabalt liikuda.

Toimige järgmiselt:

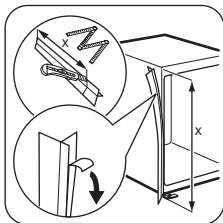

Vajadusel lõigake sobivas pikkuses liimiga tihendiriba ja kinnitage see joonisel kujutatud viisil seadme külge.

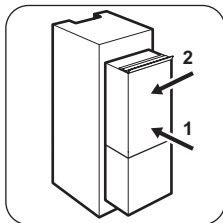

Paigutage seade paigaldusnišši. Lükake seadet nooltega näidatud suunas (1), kuni ülaosa puutub vastu köögimööblit. Lükake seadet vastu kappi nooltega näidatud suunas (2) uksehinge vastasküljel.

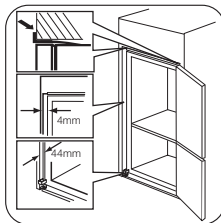

Kohandage seadme asendit nišis. Jälgige, et seadme ja kapi esiserva vahele jääb 44 mm vaba ruumi. Alumise hinge kate (leiate tarvikute kotist) tagab seadme ja köögimööbli vahelise õige vahekauguse. Jälgige, et seadme ja kapi vahele jääb 4 mm vaba ruumi. Avage uks. Paigutage alumise hinge kate oma kohale.

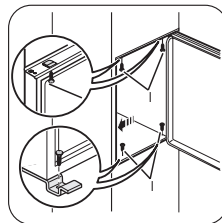

Kinnitage seade nišši 4 kruvi abil.

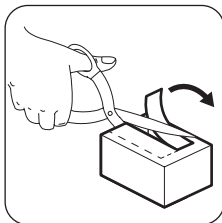

Eemaldage hinge katelt õige osa (E). Parempoolse hinge puhul eemaldage osa DX, vasakpoolse hinge puhul osa SX.

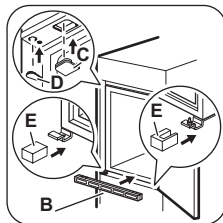

Kinnitage katted (C, D) hoidikutele ja hingevaustele. Paigaldage ventilatsioonivõre (B). Kinnitage hingedele hingekatted (E).

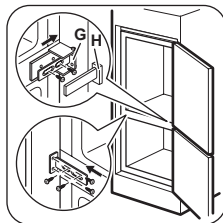

Ühendage seade köögimööbli külge seinaseina vastu.

1. Keerake osa (G) kruvid lahti ja lükake osa (G) köögimööbli külge seinaseina vastu.
2. Keerake osa (G) kruvid uuesti kinni.
3. Kinnitage osa (H) osa (G) külge.

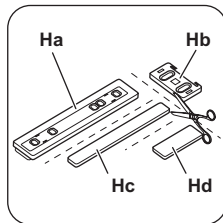

Eemaldage osad (Ha), (Hb), (Hc) ja (Hd).

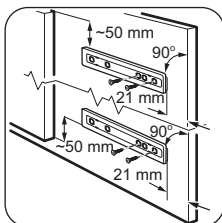

Paigaldage osa (Ha) köögimööbli siseküljele.

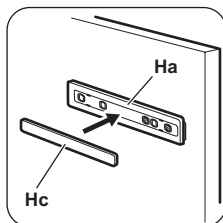

Lükake osa (Hc) osale (Ha).

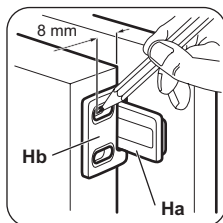

Avage seadme uks ja köögimööbli uks 90-kraadise nurga all.

Asetage väike kandiline detail (Hb) juhikusse (Ha).

Pange seadme uks ja köögimööbliuks kokku ja märgistage avauste kohad.

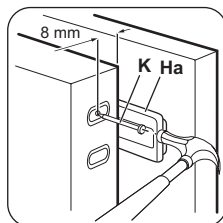

Eemaldage kinnitused ja märgistage ukse välisservast 8 mm kaugusele koht, kuhu kinnitatakse nael (K).

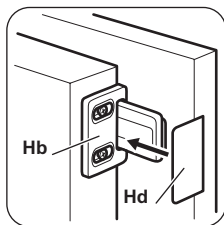
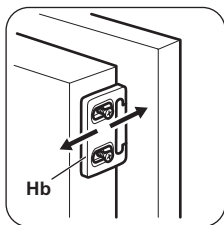

Asetage väike kandiline detail uuesti kohale ja kinnitage siis kaasasolevate kruvide abil.

Seadke köögimööbli uks ja seadme uks kohakuti osa Hb abil.

Vajutage osa (Hd) osale (Hb).

Kontrollige veelkord, veendumaks et:

- kõik kruvid on kinni keeratud,
- Magnetiline tihendusriba on kindlalt kapi külge kinnitatud.

Tähtis Kui ümbritsev temperatuur on madal (nt talvel), väheneb tihendi suurus. Tihend muutub suuremaks, kui ümbritsev temperatuur tõuseb.

Helid

Tavakasutusel võib seade tuua kuuldavale mõningaid helisid (kompressor, külmutusagensi süsteem).

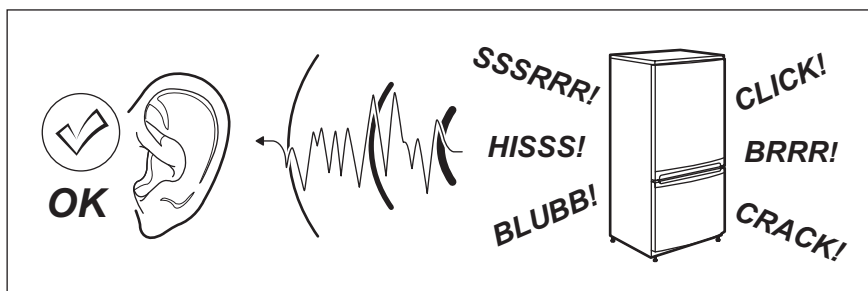

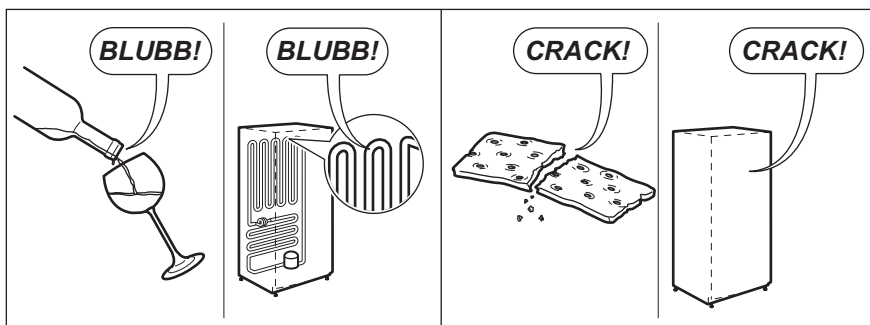
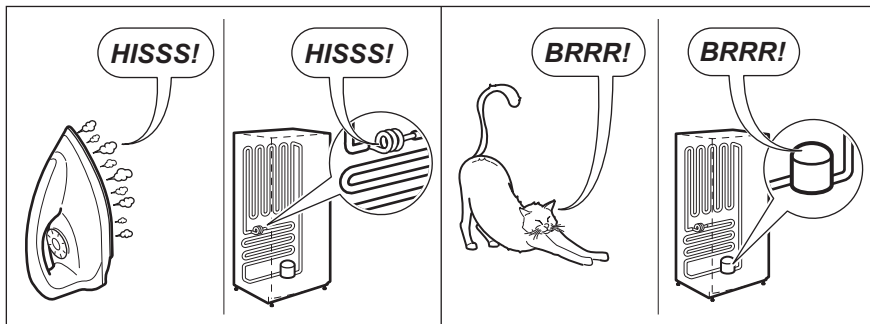
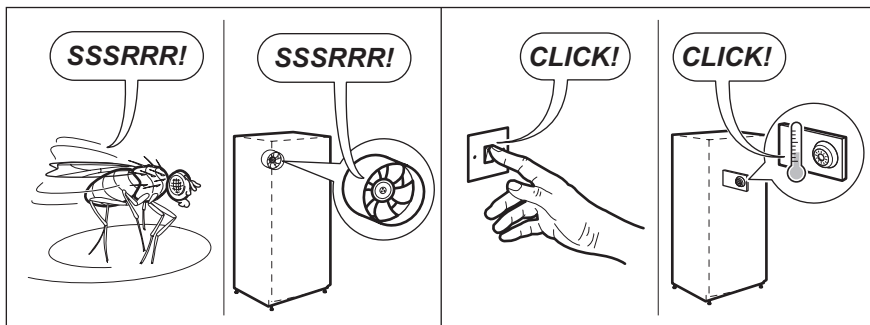

Keskkonnainfo

Sümboliga ♻️ tähistatud materjalid võib ringlusse suunata. Selleks viige pakendid vastavatesse konteineritesse. Aidake hoida keskkonda ja inimeste tervist ja suunake elektri- ja elektroonilised jäätmed

ringlusse. Ärge visake sümboliga ❌ tähistatud seadmeid muude majapidamisjätmete hulka. Viige seade kohaliku ringluspunkti või pöörduge abi saamiseks kohaliku omavalitsusse.

Drošības norādījumi	28	Ko darīt, ja ...	33
Vadības panelis	30	Tehniskie dati	35
Pirmā ieslēgšana	31	Uzstādīšana	35
Izmantošana ikdienā	31	Trokšņi	39
Noderīgi ieteikumi un padomi	31	Informācija par ierīces izmantošanas ekoloģiskajiem aspektiem	40
Kopšana un tīrīšana	32		

Izmaiņu tiesības rezervētas.

Drošības norādījumi

Jūsu drošības un ierīces pareizas lietošanas dēļ pirms ierīces uzstādīšanas un pirmās lietošanas reizes rūpīgi izlasiet šo rokasgrāmatu un iepazīstieties ar visiem tajā ietvertajiem padomiem un brīdinājumiem. Lai nepieļautu nelaimes gadījumu iespējamību un nepareizu ierīces darbību, ir svarīgi, lai visi šīs ierīces lietotāji rūpīgi iepazītos ar lietošanas un drošības norādījumiem. Saglabājiet šos lietošanas norādījumus un sekojiet, lai tie vienmēr atrastos kopā ar ierīci gadījumā, ja tā tiek pārvietota vai pārdota. Tādējādi jūs nodrošināsiet iespēju, ka visi tās lietotāji būs atbilstoši informēti par pareizu un drošu ierīces lietošanu. Jūsu un tīpašuma drošības dēļ ievērojiet šajā rokasgrāmatā minētos piesardzības pasākumus, jo pretējā gadījumā ierīces ražotājs neuzņemsies atbildību.

Bērnu un nespējīgu cilvēku drošība

- Šo ierīci nedrīkst izmantot bērni vai citas personas, kuru fiziskās, garīgās spējas vai pieredzes trūkums neļauj tiem droši izmantot ierīci bez atbilstošas uzraudzības vai atbildīgās personas norādījumiem. Nepieļaujiet, lai mazi bērni spēlējās ar ierīci.
- Glabājiet iesaiņojuma materiālus bērniem nepieejamās vietās. Pastāv nosmakšanas risks.
- Ja atbrīvojaties no ierīces, izņemiet kontaktspraudni no sienas kontaktligzdas, nogrieziet strāvas kabeli (pēc iespējas tuvāk ierīcei) un noņemiet durvis, lai nepieļautu, ka bērni, spēlējoties iekļūst ierīcē un tiek pakļauti elektrošokam vai nosmakšanai.

- Ja nomaināt veco ierīci, kurai uz durvīm vai vāka ir atperslēdzene (aizkritis slēdzene), pret šo ierīci, kas aprīkota ar magnētisko durvju blīvējumu, pārbaudiet, vai, atbrīvojoties no nolietotās ierīces, tās slēdzene tiek sabojāta. Tas nepieļaus bērnu iekļūšanu ierīcē un ieslēgšanos.

Vispārīgi drošības norādījumi

Brīdinājums

Sekoiet tam, lai ierīces korpusa vai iebūvētās konstrukcijas ventilācijas atveres nebūtu aizsērējušas.

- Ierīce ir paredzēta produktu un/vai dzērienu uzglabāšanai māsaimniecības un līdzīgām vajadzībām, piemēram:
 - darbinieku virtuves zonās veikalos, birojos un citās darba vietās;
 - lauku namos un viesu lietošanai viesnīcās, moteļos un citās dzīvojamās vietās;
 - privāto viesnīcu (Bed and Breakfast) apstākļos;
 - sabiedriskās ēdināšanas un līdzīgām nekomerciālām vajadzībām.
- Nelietojiet mehāniskas ierīces vai citus makslīgus paņēmienus, lai paātrinātu atkausēšanu.
- Nelietojiet ledusskapja iekšpusē elektroierīces, piemēram, saldējuma pagatavošanas ierīces, ja vien to izmantošanu neparedz ražotājs.
- Nesabojājiet dzesētāja shēmu.
- Ierīces dzesētāja shēmā ir izobutāns (R600a) — viegli uzliesmojoša, videi praktiski nekaitīga dabasgāze.

Transportējot un uzstādot ierīci, nesabojājiet dzesētāja shēmas sastāvdaļas.

Ja dzesētāja shēma tomēr tiek bojāta:

- nepieļaujiet atklātu liesmu un novērsiet iespējamu aizdegšanās avotu klātbūtni
 - rūpīgi izvēdiniet telpu, kurā ir uzstādīta ierīce
- Mainīt ierīces specifikācijas vai modificēt to ir bīstami. Strāvas kabeļa bojājums var izraisīt īssavienojumu, ugunsgrēku un/vai elektrošoku.

 **Bīdīnājums** Lai nepieļautu bīstamību, elektriskās sastāvdaļas, piemēram, strāvas kabeli, kontaktdakšu vai kompresoru, drīkst nomainīt tikai sertificēts servisa pārstāvis vai kvalificēts apkopes speciālists.

1. Nepagariniet strāvas kabeli.
 2. Pārbaudiet, vai ierīces aizmugurējā daļa nevar saspiest vai sabojāt strāvas kabeļa kontaktspraudni. Saspiests vai bojāts kontaktspraudnis var pārkarst un izraisīt ugunsgrēku.
 3. Pārbaudiet, vai varat piekļūt ierīces strāvas kabeļa kontaktspraudnim.
 4. Nevelciet strāvas kabeli.
 5. Ja strāvas kabeļa kontaktspraudnis ir vajāgs, neievietojiet to sienas kontaktligzdā. Tas var izraisīt elektrošoku vai aizdegšanos.
 6. Nelietojiet ierīci, ja iekšējā apgaismojuma spuldzei nav pārsega.
- Šī ierīce ir smaga. Pārvietojiet to uzmanīgi.
 - Neizņemiet un nepieskarieties saldētavā ievietotajiem produktiem ar mitrām rokām, jo tas var izraisīt ādas nobrāzumus vai apsaldējumus.
 - Neuzstādiet ierīci vietās, kur tā pakļauta tiešai saules staru iedarbībai.
 - Šajā ierīcē uzstādītās elektriskās spuldzes ir paredzētas izmantošanai vienīgi māj-saimniecības ierīcēs. Tās nav paredzētas telpas apgaismojumam.

Ierīces ikdienas lietošana

- Nenovietojiet uz ledusskapja plastmasas daļām karstus virtuves traukus.

- Neuzglabājiet ierīcē viegli uzliesmojošas gāzes vai šķidrumus, jo tie var eksplodēt.
- Ievērojiet ierīces ražotāja uzglabāšanas ieteikumus. Skatiet attiecīgos norādījumus.

Apkope un tīrīšana

- Pirms apkopes izslēdziet ierīci un atvienojiet to no elektrotīkla.
- Netīriet ierīci, izmantojot metāla priekšmetus.
- Regulāri pārbaudiet ledusskapī esošo ūdens izplūdes atveri, vai tajā nav sakrājiens ūdens, kas radies atkausēšanas laikā. Ja nepieciešams, iztīriet atveri. Ja izplūdes sistēma būs bloķēta, ūdens sakrāsies ierīces apakšējā daļā.

Uzstādīšana

Svarīgi Lai pieslēgtu ierīci elektrotīklam, rūpīgi ievērojiet rokasgrāmatas attiecīgajās sadaļās esošos norādījumus.

- Izsaiņojiet ierīci un pārbaudiet, vai tā nav bojāta. Nepieslēdziet bojātu ierīci. Ja konstatējat bojājumus, nekavējoties ziņojiet par to ierīces tirgotājam. Saglabājiet iesaiņojuma materiālus.
- Pirms ierīces pieslēgšanas, ieteicams pagaidīt četras stundas, lai eļļa varētu ieplūst atpakaļ kompresorā.
- Nodrošiniet ierīces tuvumā atbilstošu ventilāciju, pretējā gadījumā tā var pārkarst. Lai ierīkotu pareizu ventilāciju, izpildiet attiecīgos uzstādīšanas norādījumus.
- Lai nepieļautu saskaršanās iespēju ar siltajām ierīces daļām, piemēram, kompresoru un kondensatoru, uzstādiet ledusskapi ar tā aizmugurējo daļu virzienā pret sienu.
- Ierīci nedrīkst uzstādīt blakus radiatoriem vai plītim.
- Pārliedzinieties, ka pēc ierīces uzstādīšanas var piekļūt kontaktligzdai.
- Pieslēdziet ierīci tikai dzeramā ūdens piegādes avotam (ja ir paredzēts ūdens pieslēgums).

Apkope

- Elektrisko pieslēgumu drīkst veikt tikai kvalificēts elektriķis vai cita zinoša persona.

- Šīs ierīces tehnisko apkopi un remontu drīkst veikt tikai pilnvarota klientu apkalpošanas centra darbinieki. Remontam jāizmanto tikai oriģinālas rezerves daļas.

Apkārtējās vides aizsardzība

 Ierīcē, tās dzesētājaģenta kontūrā vai izolācijas materiālos nav vielu, kas var negatīvi ietekmēt ozona slāni. Šo ierīci ne-

drīkst izmest kopā ar citiem māsaimniecības atkritumiem. Izolācijas slānis satur viegli uzliesmojošas gāzes: atbrīvojieties no ierīces atbilstoši spēkā esošiem noteikumiem. Nepieļaujiet dzesētājaģegāta bojājumus, it īpaši aizmugurē esošā siltummaiņa tuvumā. Ierīces izgatavošanā izmantotie materiāli ir apzīmēti ar simbolu  - tātad tie ir otrreizēji pārstrādājami.

Vadības panelis

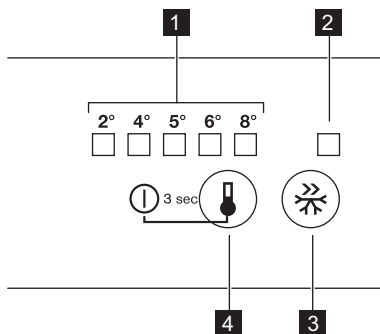

1 Temperatūras indikators LED

2 Quick Freeze indikators

3 Quick Freeze taustiņš

4 Temperatūras regulators
Taustiņš ieslēgt/izslēgt

Ierīces ieslēgšana

Iespraudiet kontaktdakšu kontaktligzdā.

Ja visi LED izslēgti, pieskarieties temperatūras regulatora taustiņam.

Ierīces izslēgšana

Turiet nospiestu temperatūras regulatora taustiņu 3 s.

Izslēdzas visi indikatori.

Temperatūras regulēšana

Lai lietotu ierīci, rīkojieties šādi:

- pieskarieties temperatūras regulatora taustiņam, kamēr iedegas nepieciešamajai temperatūrai atbilstošais LED. Izvēle ir pakāpeniska no 2 līdz 8 °C.

Pieskaroties pirmo reizi, turpina mirgot pašreiz iestatītais iestatījums LED.

Katru reizi pieskaroties taustiņam, iestatītā temperatūra tiek pārvērta par 1 pozīciju pa labi. Noteiktu laiku mirgos atbilstošā LED.

Spiediet iestatījumu taustiņu, līdz tiek izvēlēta nepieciešamā temperatūra. Iestatījumu robežas

i aukstākais iestatījums: +2 °C
siltākais iestatījums: +8 °C

Vidējais iestatījums parasti ir vispiemērotākais.

Taču, izvēloties iestatījumu, atcerieties, ka temperatūra ierīces iekšpusē ir atkarīga no:

- telpas temperatūras;
- tā, cik bieži tiek atvērtas ierīces durvis;
- ledusskapī uzglabāto produktu daudzuma;
- ierīces atrašanās vieta.

Quick Freeze funkcija

Funkciju Quick Freeze var aktivizēt, nospiežot Quick Freeze taustiņu.

Izgaismosies LED, kas atbilst Quick Freeze indikatoram.

Funkciju Quick Freeze var deaktivizēt, vēlreiz nospiežot Quick Freeze taustiņu.

Quick Freeze indikators nodzīsīs.

Svarīgi

Šī funkcija automātiski izslēdzas pēc 52 stundām.

Pirmā ieslēgšana

Ierīces iekšpuses tīrīšana

Lai neitralizētu sākotnējo izstrādājuma aromātu, pirms ierīces pirmās lietošanas reizes, mazgājiet iekšpusi un iekšējos piederumus ar

remdenu ziepjūdeni un pēc tam rūpīgi nosusiniet tos.

Svarīgi Nelietojiet mazgāšanas līdzekļus vai abrazīvus pulverus, jo tie sabojās apdari.

Izmantošana ikdienā

Izņemami plaukti

Ledusskapja iekšējās sienas ir aprīkotas ar vadotnēm, kas paredzētas plauktu izvietošanai dažādos līmeņos.

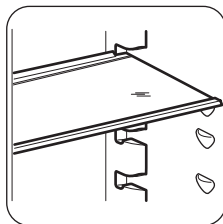

Ledusskapja durvju plauktu novietošana

Lai uzglabātu dažāda lieluma produktus iesaiņojumā, durvju plauktus var novietot atšķirīgā augstumā.

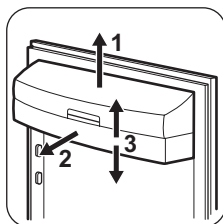

Pakāpeniski bīdīet plauktus bultiņas virzienā, līdz tie atbrīvojas un pēc tam novietojiet tos nepieciešamajā stāvoklī.

Gaisa atdzesēšana

Dinamiskās dzesēšanas sistēmas ventilators ātri atdzesē produktus un nodrošina vienmērīgāku temperatūru nodalījumā.

1. Nospiediet slēdzi (A), lai ieslēgtu ventilatoru. Iedegsies zaļais indikators.

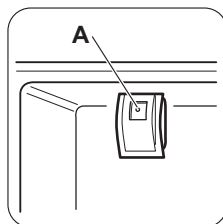

Ierīce nodrošina ātru pārtikas atdzesēšanu un vienmērīgāku temperatūru ledusskapī.

Svarīgi Ieslēdziet ventilatoru, ja apkārtējās vides temperatūra pārsniedz 25 °C.

Noderīgi ieteikumi un padomi

Ieteikumi elektroenerģijas ietaupīšanā

- Neatveriet vai neatstājiet ledusskapja durvis atvērtas ilgāk nekā tas nepieciešams.
- Ja vides temperatūra ir augsta, temperatūras regulators ir iestatīts augstākajā stāvoklī un ierīcē ir ievietots maksimāls produktu daudzums, kompresors, iespējams, darbosies nepārtrauktā darbības režīmā, veidojot

uz iztvaikotāja apsarmojumu. Ja tas tā notiek, pagrieziet temperatūras regulatoru līdz zemākiem iestatījumiem, tādējādi ietaupot elektroenerģiju.

Svaigu produktu atdzesēšanas ieteikumi

Lai iegūtu vislabāko rezultātu:

- neuzglabājiet ledusskapī siltus produktus vai gaistošus šķidrumus

- pārklājiet vai iesaiņojiet produktus, it īpaši tos, kuriem piemīt stiprs aromāts
- novietojiet produktus tā, lai ap tiem varētu brīvi cirkulēt gaiss

Ieteikumi par saldēšanu

Noderīgi ieteikumi:

Visa veida gaļa: iesaiņojiet polietilēna maisiņos un novietojiet uz stikla plaukta virs dārzeņu atvilktnes.

Drošības apsvērumu dēļ uzglabājiet produktus šādā veidā tikai vienu vai divas dienas. Pagatavoti ēdieni, aukstie ēdieni, u.c.: tos jāpārklāj un var novietot jebkurā plauktā.

Kopšana un tīrīšana

 **Uzmanību** Pirms apkopes veikšanas atvienojiet ierīci no elektrotīkla.

 Šīs ierīces dzsētājagregātā ir ogļūdeņradis; tādēļ tās apkopi un uzlādēšanu drīkst veikt tikai kvalificēti speciālisti.

Periodiska tīrīšana

Ierīce regulāri jātīra:

- Tīriet iekšpusi un piederumus, izmantojot remdenu ūdeni un neitrālas ziepes.
- Regulāri pārbaudiet durvju blīvējumu un notīriet to.
- Pēc tam noskalojiet un rūpīgi nosusiniet.

Svarīgi Neraujiet, nepārvietojiet vai nesabojājiet ledusskapja caurules un/vai kabeļus.

Lai tīrītu ledusskapi, neizmantojiet mazgāšanas līdzekļus, abrazīvus pulverus, tīrīšanas līdzekļus ar augstu aromatizācijas pakāpi vai vasku, jo tas var sabojāt virsmas un radīt stipru aromātu.

Tīriet ierīces aizmugurē esošo kondensatoru (melnās restes) un kompresoru ar suku. Šī darbība uzlabos ierīces veiktspēju un samazinās elektroenerģijas patēriņu.

Svarīgi Nesabojājiet atdzesēšanas sistēmu.

Daudzi virtuves virsmu tīrīšanas līdzekļi satur ķīmikālijas, kas var sabojāt ledusskapja plastmasas daļas. Tādēļ ieteicams ledusskapja

Augļi un dārzeņi: tie rūpīgi jānotīra un jānovieto dārzeņu atvilktnē (ēs).

Sviests un siers: tas jāievieto īpašos gaisa necaurlaidīgos traukos vai jāiesaiņo alumīnija folijā vai arī polietilēna maisiņos.

Piena pudeles: tās jāaizvāko un jānovieto ledusskapja durvju pudeļu plauktā.

Leduskapī nedrīkst uzglabāt banānus, kartupeļus, sīpolus un ķiplokus (ja vien tie nav iesaiņoti).

korpusu tīrīt tikai ar silta ūdens un tam pievienota šķidra mazgāšanas līdzekļa maistījumu. Pēc tīrīšanas pievienojiet ledusskapi elektrotīklam.

Ledusskapja atkausēšana

Parastā darbības režīma laikā, ik reizi apstājoties kompresora motora darbībai, tiek automātiski likvidēts apsarmojums, kas veidojas uz ledusskapja nodalījumā esošā iztvaikotāja. Ūdens, kas rodas atkausēšanas laikā, tiek novadīts īpašā tvertnē, kas atrodas ierīces aizmugurē virs kompresora motora, un tur iztvaiko.

Tādēļ, lai nepieļautu ūdens pārplūšanu un nokļūšanu uz produktiem, ir svarīgi periodiski iztīrīt arī ledusskapja nodalījuma vidusdaļā esošo atkausētā ūdens aizplūdes atveri. Lietojiet šim nolūkam paredzēto tīrītāju, kas jau ievietots ūdens aizplūdes atverē.

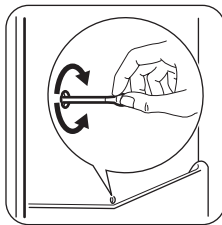

Saldētavas atkausēšana

Uz saldētavas plauktiem un ap augšējo nodalījumu vienmēr izveidojas sarmas kārtiņa.

Kad sarmas kārtas biezums sasniedz 3 – 5 mm, saldētava jāatkausē.

Svarīgi Lai uzkrātu pietiekamu aukstuma rezervi, 12 stundas pirms atkausēšanas iestatiet temperatūras regulatoru augstākajā iestatījumā.

Lai izkausētu sarmu, rīkojieties šādi:

1. Izslēdziet ierīci.
2. Izņemiet uzglabāto pārtiku, ietiniet to vairākos avīžu slāņos un novietojiet vēsā vietā.

 **Uzmanību** Nepieskarieties saldētajiem produktiem ar mitrām rokām. Jūsu rokas var piesalt pie ēdiena.

3. Atstājiet durvis atvērtas

 Lai paātrinātu atkausēšanu, novietojiet saldētavas nodalījumā trauku ar karstu ūdeni. Papildus pirms atkausēšanas pabeigšanas izņemiet atkusušos ledus gabalus.

4. Kad atkausēšana ir pabeigta, rūpīgi nosusiniet iekšpusi.
5. Ieslēdziet ierīci.
6. Pēc divām vai trīs stundām ievietojiet atpakal izņemtos produktus.

Ko darīt, ja ...

 **Brīdinājums** Pirms problēmrisināšanas atvienojiet strāvas padeves spraudkontakta no kontaktligzdas. Problēmrisināšanu saistībā ar jautājumiem, kas nav ietverti šajā rokasgrāmatā, drīkst veikt tikai kvalificēts elektriķis.

Svarīgi Neizmantojiet cietus skrāpjus ledus notīrīšanai no iztvaikotāja, jo šādi to var sabojāt.

Nelietojiet ražotāja neieteiktas mehāniskas ierīces vai citus līdzekļus atkuššanas procesa paātrināšanai.

Atkausēšanas laikā temperatūra saldētās pārtikas iepakojumos paaugstinās, tas var saīsināt produktu derīguma laiku.

Ledusskapja ilgstoša neizmantošana

Ja ierīce netiek ilgstoši lietota, veiciet šādu piesardzības pasākumus:

- **atvienojiet ierīci no elektrotīkla;**
- izņemiet visus produktus;
- atkausējiet (ja paredzēts) un iztīriet ierīci un notīriet visus piederumus
- atstājiet durvītas pusviru, lai nepieļautu nepatīkama aromāta veidošanos.

Ja neveicat iepriekš minētās darbības, palūdziet, lai kāds pārbauda ledusskapi jūsu prombūtnes laikā un novērš produktu sabojāšanos iespējamā elektroenerģijas piegādes pārtraukuma gadījumā.

Svarīgi Normālas darbības laikā var dzirdēt dažas skaņas (kompresors, saldēšanas šķidrums cirkulācija).

Problēma	Iespējamais cēlonis	Risinājums
Ierīce nedarbojas. Spuldze nedeg.	Ierīce ir izslēgta.	Ieslēdziet ierīci.
	Spraudkontakts nav pareizi pievienots elektrotīkla kontaktligzdai.	Pieslēdziet kontaktdakšu kontaktligzdai pareizi.
Spuldze neiedegas.	Ierīce nav pieslēgta elektropadevei. Kontaktligzdā nav sprieguma.	Pieslēdziet kontaktligzdai kādu citu ierīci. Sazinieties ar kvalificētu elektriķi.
	Spuldze ir gaidstāves režīmā.	Aizveriet un atveriet durvītas.

Problēma	Iespējamais cēlonis	Risinājums
	Spuldze ir bojāta.	Skatiet sadaļu "Spuldzes maiņa"
Kompresors darbojas nepārtraukti.	Temperatūra nav pareizi iestatīta.	Iestatiet augstāku temperatūru.
	Durtnas nav pareizi aizvērtas.	Skatiet sadaļu "Durtnu aizvēšana".
	Durtnas tiek atvērtas pārāk bieži.	Neatstājiet durtnas atvērtas ilgāk nekā nepieciešams.
	Produktu temperatūra ir pārāk augsta.	Pirms ievietošanas ļaujiet produktiem atdzist līdz istabas temperatūrai.
	Temperatūra telpā ir pārāk augsta.	Pazeminiet temperatūru telpā.
Pa ledusskapja aizmugures sienīņu plūst ūdens.	Automātiskās atkausēšanas laikā izkusušā ledus ūdens plūst pa aizmugures plati.	Tas ir pareizi.
Ūdens ieplūst ledusskapī.	Ūdens izplūdes atvere ir nosprostota.	Iztīriet ūdens izplūdes atveri.
	Produkti traucē ūdens plūsmai ūdens kolektorā.	Pārļiecinieties, vai produkti neskaras pie aizmugures plates.
Ūdens plūst uz grīdas.	Izkusušā ledus ūdens neplūst uz iztvaikošanas paplāti virs kompresora.	Pievienojiet izkusušā ledus ūdens izvadi iztvaikošanas paplātei.
Temperatūra ierīcē ir pārāk zema.	Temperatūras regulators nav iestatīts pareizi.	Iestatiet augstāku temperatūru.
Temperatūra ierīcē ir pārāk augsta.	Temperatūras regulators nav iestatīts pareizi.	Iestatiet zemāku temperatūru.

Apgaismojuma spuldzes nomaiņa

Ierīcei ir ilga darba mūža LED iekšpusē apgaismojums.

Apgaismojuma ierīci drīkst nomainīt tikai apkopes speciālists. Sazinieties ar tuvāko servisa centru.

Vispārīgi drošības norādījumi

1. Durvju blīvējuma tīrīšana.

2. Ja nepieciešams, noregulējiet durvis. Skatiet sadaļu "Uzstādīšana".
3. Ja nepieciešams, nomainiet durvju blīvējumu. Sazinieties ar tuvāko servisa centru.

Tehniskie dati

leibūvēšanai paredzētās nišas izmēri		
	Augstums	1780 mm
	Platums	560 mm
	Dziļums	550 mm
Uzglabāšanas ilgums elektroenerģijas piegādes pārtraukuma gadījumā		22 st.
Spriegums		230–240 V
Frekvence		50 Hz

Tehniskā informācija atrodas ledusskapja iekšpusē, kreisajā pusē uz datu plāksnītes.

Uzstādīšana

 **Uzmanību** Pirms ierīces uzstādīšanas rūpīgi iepazīstieties ar sadaļā "Drošības informācija" minēto drošības un ierīces pareizas uzstādīšanas informāciju.

Novietojums

Uzstādiet šo ierīci vietā, kuras temperatūra atbilst ierīces tehnisko datu plāksnītē norādītajai klimatiskajai klasei:

Klimatiskā klase	Apkārtējās vides temperatūra
SN	no +10 °C līdz +32 °C
N	no +16 °C līdz +32 °C
ST	no +16 °C līdz +38 °C
T	no +16 °C līdz +43 °C

Elektriskais savienojums

Pirms ierīces pieslēgšanas elektrotīklam, pārbaudiet, vai tehnisko datu plāksnītē minētie

sprieguma un frekvences parametri atbilst mājas elektrotīkla parametriem.

Ierīce jābūt saņemtai. Lai nodrošinātu zemējumu, strāvas kabeļa kontaktspraudnis ir aprīkots ar papildu kontaktu. Ja mājas elektrotīkla kontaktligzda nav iezemēta, iepriekš sazinoties ar kvalificētu speciālistu, pievienojiet ierīcei atsevišķu, spēkā esošiem noteikumiem atbilstošu zemējumu.

Ražotājs neuzņemsies atbildību par sekām, kas būs radušās, neievērojot iepriekš minētos norādījumus.

Ierīce atbilst šādām Eiropas Savienības direktīvām.

Durvju vēršanās virziena maiņa

Sākotnējais durvīņu vēršanās virziens ir pa labi. Ja vēlaties atvērt durvis uz kreiso pusi, pirms ierīces uzstādīšanas rīkojieties šādi:

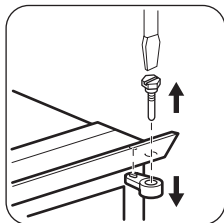

- atslābiniet augšējo tapu un izņemiet starpliku;
- noņemiet augšējo tapu un augšējās durvis;

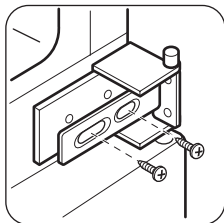

- atslābiniet vidējo eņģi;

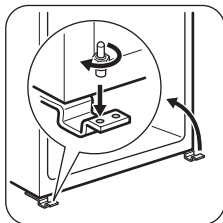

- noņemiet apakšējās durvis;
- atslābiniet apakšējo tapu.

Pretējā pusē:

- uzstādiat apakšējo tapu;
- uzstādiat apakšējās durvis;
- pievelciat vidējo eņģi;
- uzstādiat augšējās durvis;
- pievelciat starpliku un augšējo tapu.

Ventilācijas prasības

Nodrošiniat ierīces aizmugurē piemērotu ventilāciju.

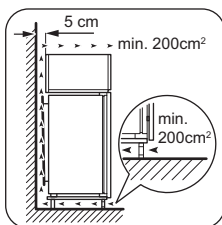

Ierīces uzstādīšana

⚠ Uzmanību Pārbaudiet, vai netiek saspiests strāvas kabelis.

Rīkojieties šādi:

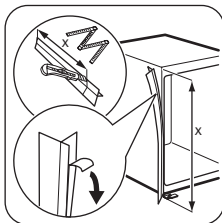

Ja nepieciešams, nogrieziet blīvlenti un tad pielīmējiet ierīci, kā parādīts attēlā.

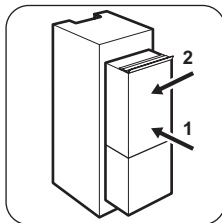

Ievietojiet ierīci iebūvēšanai paredzētā izgriezumā mēbelē. Pabīdīiet ierīci bultiņu (1) virzienā, līdz augšējā sprauga starp virtuves mēbeli un ierīci izzūd. Pabīdīiet ierīci bultiņu (2) virzienā līdz skapītim eņģu pretējā pusē.

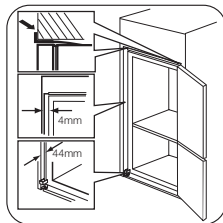

Pielāgojiet ierīci iebūvēšanai paredzētā izgriezumā mēbelē. Pārliedzinieties, lai attālums starp ierīci un skapīša priekšējo malu būtu 44 mm. Apakšējās eņģes apvalks (piederumu maisā) nodrošina pareizu attālumu starp ierīci un virtuves mēbeli. Pārliedzinieties, lai atstarpe starp ierīci un skapīti būtu 4 mm. Atveriet durvis. Novietojiet apakšējās eņģes apvalku vietā.

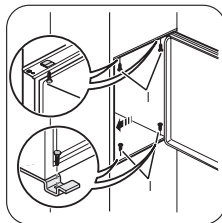

Pieskrūvējiet ierīci ar 4 skrūvēm pie mēbeles ar iebūvēšanai paredzētu izgriezumā.

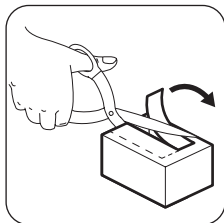

Noņemiet vajadzīgo daļu no eņģes apvalka (E). Pārliecinieties, ka noņemat DX daļu labajai eņģei, SX pretējai eņģei.

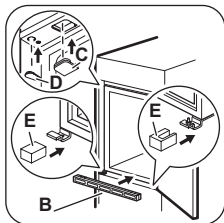

Uzlieciet vāciņus (C, D) uz kronšteinu un eņģu atverēm. Uzstādiet ventilācijas restes (B). Piestipriniet eņģu apvalkus (E) pie eņģēm.

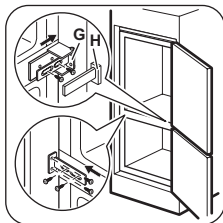

Novietojiet ierīci stateniski pie virtuves mēbeļu sānu sienas:

1. Palaidiet vajīgāk detaļas (G) skrūves un pārvietojiet detaļu (G) līdz skapīša sānu sienai.
2. Pievelciet atkal detaļas (G) skrūves.
3. Pievienojiet detaļu (H) detaļai (G).

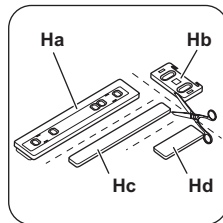

Atvienojiet daļas (Ha), (Hb), (Hc) un (Hd).

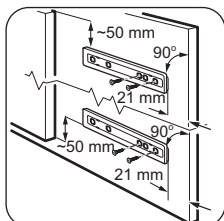

Uzstādiet detaļu (Ha) virtuves mēbeles iekšpusē.

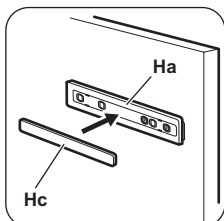

Uzbīdīet detaļu (Hc) uz detaļas (Ha).

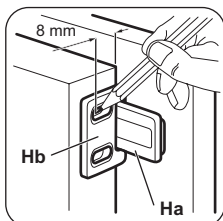

Atveriet ierīces durvis un virtuves mēbeļu durvis 90° leņķī. Ievietojiet nelielo taisnstūra elementu (Hb) vadotnē (Ha). Savienojiet ierīces un virtuves mēbeļu durvis un iezīmējiet atverēm paredzētās vietas.

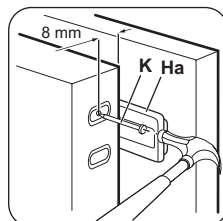

Noņemiet kronšteinus un iezīmējiet 8 mm attālumu no durvju ārējās malas, kur jāuzstāda skrūve (K).

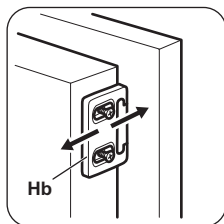

Novietojiet vēlreiz nelielo taisnstūra elementu uz vadotnes un nostipriniet to ar komplektācijā esošajām skrūvēm. Noregulējot daļu Hb, izlīdziniet virtuves mēbeļu durvis ar ierīces durvīm.

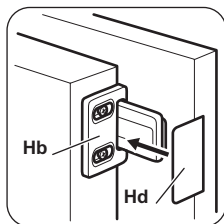

Iespiediet detaļu (Hd) detaļā (Hb).

Veiciet galīgo pārbaudi, lai pārlicinātos, vai:

- Visas skrūves ir pievilktas.
- Magnētiskā blīvējuma līste ir cieši piestiprināta pie ledusskapja korpusa.

Svarīgi Ja apkārtējās vides temperatūra ir zema (piemēram, ziemā), blīvējuma materiāla

apjoms samazinās. Turpretim, ja apkārtējās vides temperatūra paaugstinās, blīvējuma apjoms palielinās.

Trokšņi

Normālas darbības laikā var dzirdēt dažādas skaņas (kompresora, aukstumaģenta cirkulācijas).

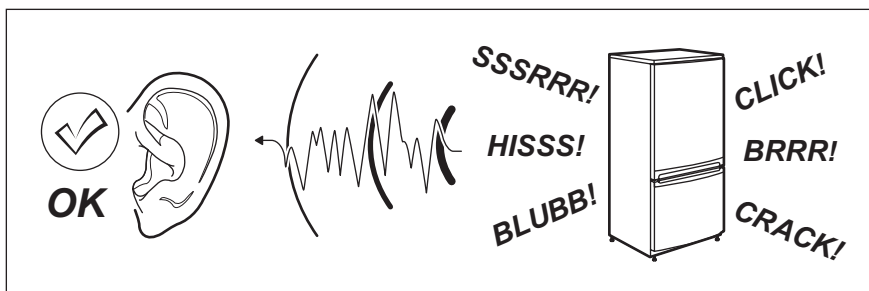

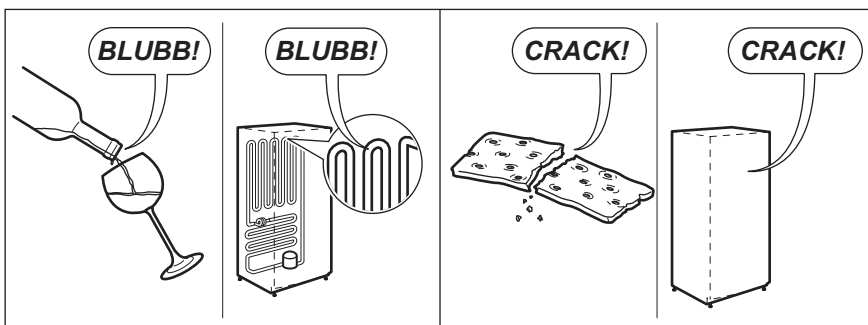
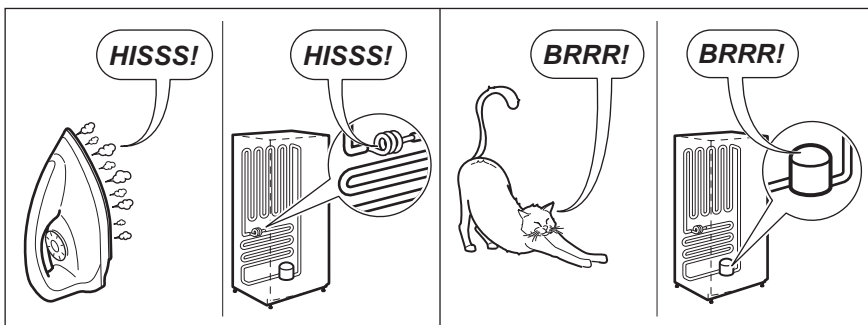
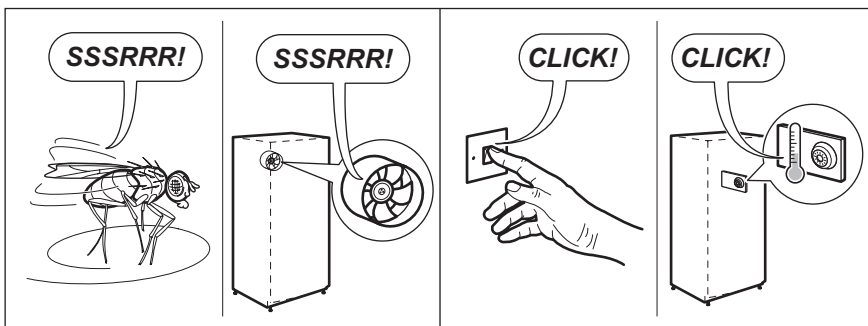

Informācija par ierīces izmantošanas ekoloģiskajiem aspektiem

Nododiet otrreizējai pārstrādei materiālus ar simbol . Ievietojiet iepakojuma materiālus atbilstošos konteineros to otrreizējai pārstrādei.

Palīdziet aizsargāt apkārtējo vidi un cilvēku veselību, atkārtoti pārstrādājot elektrisko un

elektronisko iekārtu atkritumus. Neizmetiet ierīces, kas apzīmētas ar šo simbolu  kopā ar mājsaimniecības atkritumiem. Nododiet izstrādājumu vietējā otrreizējās pārstrādes punktā vai sazinieties ar vietējo pašvaldību.

Turiny

Saugos instrukcija	41	Ką daryti, jeigu...	46
Valdymo skydelis	43	Techniniai duomenys	48
Naudojantis pirmąkart	44	Įrengimas	48
Kasdienis naudojimas	44	Triukšmas	52
Naudinga informacija ir patarimai	44	Aplinkos apsauga	53
Valymas ir priežiūra	45		

Galimi pakeitimai.



Saugos instrukcija

Savo saugumui ir taisyklingam naudojimui užtikrinti, prieš įrengdami prietaisą ir prieš naudodami jį pirmą kartą, atidžiai perskaitykite šį naudotojo vadovą, jame pateiktus patarimus ir perspėjimus. Siekiant išvengti apmaudžių klaidų ir nelaimingų atsitikimų, itin svarbu, kad visi šio prietaiso naudotojai gerai žinotų prietaiso veikimo ir saugos savybes. Išsaugokite šį vadovą. Jeigu prietaisą pergabenate į kitą vietą arba parduodate, būtinai pridėkite jo naudojimo instrukciją, kad naujieji savininkai galėtų tinkamai susipažinti su prietaiso naudojimu ir sauga.

Norėdami išvengti pavojaus gyvybei ir apsaugoti turta, privalote imtis šiose naudotojo instrukcijose nurodytų atsargumo priemonių. Gamintojas neatsako už žalą, atsiradusią dėl neatsargumo.

Vaikų ir neįgalių žmonių apsaugos priemonės

- Vaikams ir asmenims, nesugebantiems saugiai naudotis prietaisu dėl savo psichinio, jutiminio arba protinio neįgalumo arba patirties bei žinių trūkumo, negalima naudotis šiuo prietaisu be už šių asmenų saugumą atsakingų asmenų priežiūros ir nurodymų. Pasirūpinkite vaikų priežiūrą ir neleiskite jiems žaisti su prietaisu.
- Visas pakuotės dalis laikykite vaikams nepasiekiamoje vietoje. Yra pavojus uždusti.
- Jei prietaisą ruošiatės išmesti, iš lizdo ištraukite kištuką, nupjaukite elektros laidą (kuo arčiau prietaiso), kad vaikai žaisdami nenukentėtų nuo elektros smūgio, ir nuimki-

te dureles, kad vaikai negalėtų užsidaryti šaldytuve.

- Jei šiuo prietaisu, kuriame įrengti magnetiniai durelių tarpikliai, pakeičiate seną prietaisą, kurio durelėse arba dangtyje įrengtas spyruoklinis užraktas (skląstis), prieš išmesdami seną prietaisą būtinai sugadinkite jo spyruoklinį užraktą. Tada jis netaps pavojingais spąstais vaikams.

Bendri saugos reikalavimai



Įspėjimas

Pasirūpinkite, kad nebūtų užkimštos ventiliacinės angos, esančios prietaiso korpuse ar įmontuotoje konstrukcijoje.

- Prietaisas yra skirtas maisto produktams ir (arba) gėrimams laikyti, vadovaujantis šios instrukcijų knygelės nurodymais.
 - darbuotojų valgomuosiuose, pavyzdžiui, parduotuvėse, biuruose ir kitoje darbo aplinkoje;
 - kaimo sodybose, viešbučiuose, moteliuose ir kitose gyvenamosiose aplinkose;
 - viešbučiuose, kuriose siūloma nakvynė su pusryčiais;
 - viešojo maitinimo ir panašiose ne mažmeninės prekybos aplinkose.
- Atitirpymo proceso negreitinkite mechaniniais prietaisais ar kitais dirbtiniais būdais.
- Šaldomųjų prietaisų viduje nenaudokite jokių kitų elektros prietaisų (pavyzdžiui, ledų gaminimo prietaisų), nebent gamintojas tokius prietaisus patvirtino šiam tikslui.
- Nepažeiskite šaltnešio grandinės.

- Prietaiso šaltnešio grandinėje naudojama šaltnešio medžiaga izobutanas (R600a) – tai gamtinės dujos, labai ekologiškos, tačiau degios.

Prietaiso gabenimo ir įrengimo metu pasirūpinkite, kad nebūtų pažeista jokia šaltnešio grandinės sudedamoji dalis.

Jeigu pažeista šaltnešio grandinė:

- venkite atviros liepsnos ir ugnies šaltinių;
- gerai išvėdinkite patalpą, kurioje stovi prietaisas.
- Keisti techninius duomenis arba bet kokiū būdu bandyti modifikuoti šį prietaisą yra pavojinga. Dėl pažeisto elektros laido gali susidaryti trumpasis jungimas, kilti gaisras ir (arba) galite patirti elektros smūgį.

 **Ispėjimas** Kad išvengtumėte pavojų, visus elektros komponentus (elektros laidą, kištuką, kompresorių) turi keisti tik įgalioti techninės priežiūros įmonė arba kvalifikuotas techninės priežiūros darbuotojas.

1. Draudžiama ilginti elektros maitinimo laidą.
 2. Pasirūpinkite, kad prietaiso galinė dalis nesulaužytų ar kitaip nepažeistų elektros kištuko. Sulaužytas arba kitaip pažeistas elektros kištukas gali perkaisti ir sukelti gaisrą.
 3. Pasirūpinkite, kad bet kada galėtumėte pasiekti prietaiso maitinimo laido kištuką.
 4. Netraukite suėmę už maitinimo laido.
 5. Jei elektros kištuko lizdas blogai priveržtas, į jį maitinimo laido kištuko nekiškite. Galite patirti elektros smūgį arba kilti gaisras.
 6. Prietaisą draudžiama eksploatuoti, jei jo lemputė neuždengta gaubteliu (jeigu numatytas).
- Prietaisas yra sunkus. Jį perkeliant ar perstumiant reikia būti atsargiems.
 - Jei jūsų rankos drėgnos, neimkite ir nelieskite jokių produktų šaldiklio skyriuje, kitaip galite susibraižyti odą arba ji gali nušalti nuo šerkšno / šaldiklio.

- Pasirūpinkite, kad į prietaisą ilgą laiką nešviestų tiesioginiai saulės spinduliai.
- Šiame prietaise naudojamos lemputės (jeigu numatytos) yra specialios paskirties, skirtos tik buitiniams prietaisams. Jos nėra tinkamos buitiniam patalpų apšvietimui.

Kasdienis eksploatavimas

- Ant plastikinių prietaiso dalių nestatykite karštų puodų.
- Prietaise nelaikykite degių dujų ir skysčių – tokios medžiagos gali sprogti.
- Privaloma tiksliai vadovautis prietaiso gamintojo rekomendacijomis dėl produktų laikymo. Skaitykite atitinkamas instrukcijas.

Priežiūra ir valymas

- Prieš atlikdami priežiūros ar valymo darbus, išjunkite prietaisą ir ištraukite maitinimo laidą iš tinklo lizdo.
- Nevalykite prietaiso su metaliniais daiktais.
- Reguliariai tikrinkite šaldytuve esantį atitirpusio vandens nuleidimo vamzdelį. Jei reikia, išvalykite vamzdelį. Jei nuleidimo vamzdelis užsikimšęs, vanduo kaupsis prietaiso apačioje.

Įrengimas

Svarbu Prietaisą prie elektros tinklo prijunkite tiksliai vadovaudamiesi atitinkame paragrafe pateiktomis instrukcijomis.



- Prietaisą išpakuokite ir patikrinkite, ar jis nepažeistas. Jei jis pažeistas, jo nejunkite prie elektros tinklo. Apie galimus pažeidimus nedelsdami praneškite pardavėjui. Jei prietaisas pažeistas, neišmeskite pakuotės.
- Prieš prietaisą prijungiant rekomenduojama palaukti mažiausiai keturias valandas, kad alyva galėtų sutekėti į kompresorių.
- Aplink prietaisą turi būti pakankamai gera oro cirkuliacija, kitaip prietaisas gali perkaisti. Pakankamai gera ventiliacija bus tuo atveju, jei paisysite įrengimo instrukcijų.
- Jei tik įmanoma, gaminio galinė sienelė turi būti nukreipta į sieną, kad niekas negalėtų paliesti arba užkabinti šiltų dalių (kompresoriaus, kondensatoriaus) ir nusideginti.

- Prietaisą draudžiama statyti arti radiatorių ir viryklių.
- Patikrinkite, ar po įrengimo elektros laido kištukas yra pasiekiamas.
- Prijunkite tik prie geriamojo vandens įvado (jeigu numatytas vandens prijungimas).

Techninė priežiūra

- Visus elektros prijungimo darbus turi atlikti kvalifikuotas elektrikas arba kompetentingas specialistas.
- Šio gaminio techninę priežiūrą leidžiama atlikti tik įgaliotam techninės priežiūros centrai; galima naudoti tik originalias atsargines dalis.

Aplinkos apsauga

 Šiame prietaise - nei jo aušinamosios medžiagos grandinėje, nei izoliacinėse medžiagose - nėra dujų, galinčių pažeisti ozono sluoksnį. Prietaisą draudžiama išmesti kartu su buitinėmis šiukšlėmis ir atliekomis. Izoliacinėje putoje yra degių dujų: prietaisą reikia išmesti paisant galiojančių reglamentų - juos sužinosite vietos valdžios institucijose. Nepažeiskite aušinamojo įtaiso, ypač galinėje dalyje greta šilumokačio. Šiame prietaise naudojamas medžiagas, pažymėtas simboliu , galima perdirbti.

Valdymo skydelis

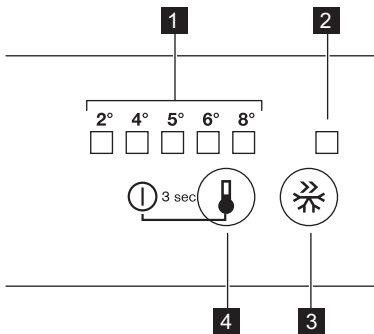

- 1 Temperatūros indikatoriaus LED
- 2 Indikatoriaus Quick Freeze
- 3 Mygtukas Quick Freeze
- 4 Temperatūros reguliatorius
Įjungimo / išjungimo mygtukas

Įjungimas

Įkiškite kištuką į sieninį elektros tinklo lizdą. Palieskite temperatūros reguliatoriaus mygtuką, jeigu visi LED yra išjungti.

Išjungimas

Lieskite temperatūros reguliatoriaus mygtuką 3 sek.

Išsijungia visos indikatorių lemputės.

Temperatūros reguliavimas

Norėdami naudoti prietaisą, atlikite šiuos veiksmus:

- lieskite temperatūros reguliatoriaus mygtuką, kol užsidegs LED, atitinkantis reikiamą temperatūrą. Pasirinkimas didėja nuo 2 iki 8 °C.

Pirmą kartą palietus mygtuką mirksi esamo nustatymo LED.

Bet kada palietus mygtuką, nustatyta temperatūra pasikeičia per 1 padėtį į dešinę. Kurį laiką mirksės atitinkamas LED.

Lieskite nustatymų mygtuką, kol bus pasirinkta reikiama temperatūra. Nustatymas bus užfiksuotas

-  šalčiausias nustatymas: +2 °C
šilčiausias nustatymas: +8 °C

Daugeliu atvejų parankiausia pasirinkti vidutinį nustatymą.

Tačiau konkretų nustatymą derėtų išrinkti atsižvelgiant į tai, kad temperatūra prietaiso viduje priklauso nuo šių veiksnių:

- patalpos temperatūros;
- durelių atidarymo dažnumo;
- laikomo maisto kiekio;
- prietaiso vietos.

Funkcija Quick Freeze

Jūs galite suaktyvinti Quick Freeze funkciją, paspausdami Quick Freeze mygtuką. Užsidegs LED, atitinkantis simbolio Quick Freeze indikatorių.

Funkciją Quick Freeze galite išjungti, dar kartą paspausdami mygtuką Quick Freeze. Užges Quick Freeze indikatorius.

Svarbu

Naudojantis pirmą kart

Vidaus valymas

Prieš naudodami prietaisą pirmą kartą, drungnu vandeniu ir nedideliu kiekiu neutraliu muilu nuplaukite prietaiso vidų ir visas vidines dalis -

Ši funkcija automatiškai nustoja veikti po 52 valandų.

tokiu būdu pašalinsite naujam prietaisui būdingą kvapą; po to, gerai nusauskinkite.

Svarbu Nenaudokite valomųjų priemonių ar abrazyvinių miltelių, nes jie pažeis dangą.

Kasdienis naudojimas

Perkeliamos lentynos

Šaldytuvo sienelėse yra įrengti bėgeliai, todėl lentynas galima įstatyti į norimas vietas.

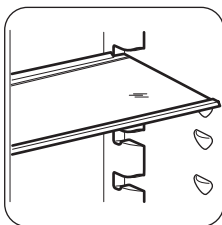

Durelių lentynų įstatymas

Tam, kad galėtumėte laikyti įvairių dydžių maisto paketus, durelių lentynas galima išdėstyti skirtinguose aukščiuose.

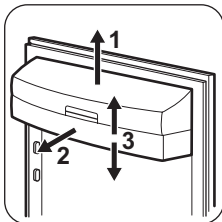

Pamažu traukite lentyną rodyklės kryptimi, kol ji atsilaisvins; tada ją įstatykite į norimą vietą.

Oro vėsinimas

Dinaminis oro vėsinimo (DOV) ventiliatorius gali greitai atvėsinti maistą ir užtikrina vienodesnę temperatūrą skyriuje.

1. Paspauskite jungiklį (A), kad įjungtumėte ventiliatorių. Užsidegs žalia lemputė.

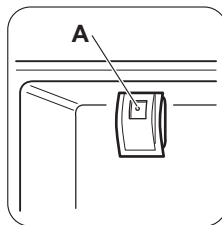

Šis įtaisas leidžia greitai atšaldyti maisto produktus ir užtikrina vienodesnę temperatūrą šaldytuve.

Svarbu Įjunkite ventiliatorių, kai aplinkos temperatūra viršija 25 °C.

Naudinga informacija ir patarimai.

Energijos taupymo patarimai

- Neatidarinėkite dažnai durų, nepalikite jų atvirų ilgiau, negu yra būtina.

- Jei aplinkos temperatūra aukšta, temperatūros reguliatorius nustatytas ties didžiausia nuostata ir prietaisas pilnas produktų, kompresorius gali veikti nepertraukiamai, todėl ant garintuvo gali susiformuoti šerkšno arba

ledo. Jei taip nutinka, temperatūros reguliatorių nustatykite ties mažiausia nuostata, kad galėtų vykti automatinis atitirpdymas - tada bus taupoma elektros energija.

Šviežių maisto produktų šaldymo patarimai

Norėdami, kad šaldytuvas gerai veiktų:

- nelaikykite jame šiltų maisto produktų arba garuojančių skysčių
- maisto produktus uždenkite arba įvyniokite, ypač jei jie pasižymi stipriu kvapu
- maisto produktus išdėstykite taip, kad aplink juos galėtų laisvai cirkuliuoti oras

Šaldymo patarimai

Naudingi patarimai:

Mėsa (visų rūšių) : įvyniokite į polietileno maišelius ir dėkite ant stiklinės lentynos virš daržovių stalčiaus.

Valymas ir priežiūra

 **Atsargiai** Prieš atlikdami techninę priežiūrą, ištraukite prietaiso kištuką.

 Šio prietaiso aušinamajame įtaise yra angliavandenilio; todėl šį įtaisą techniškai prižiūrėti ir užpildyti leidžiama tik įgaliotiems technikams.

Reguliarus valymas

Prietaisą būtina reguliariai valyti:

- Vidinius paviršius ir priedus valykite šilto vandens ir neutralaus muilo tirpalu.
- Reguliariai patikrinkite durelių tarpiklius ir juos nuvalykite, kad jie būtų švarūs ir be jokių nešvarumų.
- Nuplaukite ir gerai nusauskinkite.

Svarbu Netraukite, nejudinkite ir nepažeiskite jokių korpuso viduje esančių vamzdelių ir (arba) kabelių.

Vidaus niekada nevalykite valomosiomis priemonėmis, abrazyviniais milteliais, stipraus kvapo valomosiomis priemonėmis ir vaško politūra, nes šios priemonės gali pažeisti paviršių ir suteikti stiprų kvapą.

Prietaiso nugarėlėje esantį kondensatorių (juodas groteles) ir kompresorių valykite šepetėliu.

www.zanussi.com

Taip laikyti ją galima ne ilgiau negu vieną arba dvi dienas.

Gatavi produktai, šalti patiekalai ir kt.: tokius produktus reikėtų uždengti; jie gali būti dedami ant bet kurios lentynos.

Vaisiai ir daržovės: juos reikia gerai nuvalyti ir sudėti į specialų (-ius) stalčių (-ius).

Sviestas ir sūris: šiuos produktus reikia sudėti į specialius, sandarius indus arba suvynioti į aliuminio foliją / polietileno maišelius, kad jie turėtų kuo mažesnę sąlytį su oru.

Pieno buteliai: jie turi būti su dangteliais; butelius laikykite durlėse esančioje butelių lentynoje.

Banany, bulvių, svogūnų ir česnakų, jei jie nepakuoti, šaldytuve laikyti negalima.

tėliu. Tokiu būdu pagerinsite prietaiso veikimą, bus mažiau sunaudojama elektros energija.

Svarbu Žiūrėkite, kad nepažeistumėte aušinamosios sistemos.

Daugelyje patentuotų virtuvės paviršių valiklių yra chemikalų, kurie gali paveikti arba pažeisti šiame prietaise naudojamas plastmasas. Dėl šios priežasties prietaiso korpuso išorę rekomenduojama valyti šiltu vandeniu su trupučiu plaunamojo skysčio.

Prietaisą nuvalę, jį prijunkite prie elektros tinklo.

Šaldytuvo atitirpdymas

Įprasto prietaiso naudojimo metu, kai nustoja veikti variklio kompresorius, nuo šaldytuvo skyriaus garintuvo automatiškai pašalinamas šerkšnas. Atitirpęs vanduo lataku nuteka į specialų indą, esantį prietaiso galinėje dalyje, virš variklio kompresoriaus; ten vanduo išgaruoja.

Labai svarbu periodiškai išvalyti atitirpusio vandens nutekėjimo angą, kuri yra šaldytuvo skyriaus kanalo viduryje – tada vanduo neišsilies ir nelašės ant viduje esančių maisto pro-

duktų. Naudokite pateikiamą specialų valiklį – jis įkištas į nutekėjimo angą.

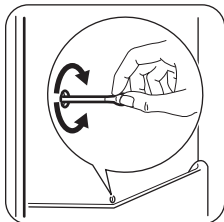

Šaldiklio atitirpymas

Ant šaldiklio lentynų ir aplink viršutinį skyrių visada susidaro šiek tiek šerkšno.

Atitirpdykite šaldiklį, kai šerkšno sluoksnio storis bus 3–5 mm.

Svarbu Maždaug 12 valandų prieš atitirpinimą temperatūros reguliatorių pasukite link aukščiausios nuostatos, kad susikauptų pakankamas šalčio kiekio rezervas dėl prietaiso veikimo nutraukimo.

Šerkšno šalinimo procedūra

1. Išjunkite prietaisą.
2. Išimkite laikomus maisto produktus, suvyniokite juos į kelis laikraščio sluoksnius ir padėkite vėsioje vietoje.

⚠ Atsargiai Nelieskite užšaldytų maisto produktų drėgnomis rankomis. Rankos gali prišalti prie maisto produktų.

3. Duris palikite atviras.

i Norėdami pagreitinti atitirpymą, į šaldiklio kamerą įdėkite puodą su šiltu vande-

Ką daryti, jeigu...

⚠ Įspėjimas Prieš šalindami sutrikimus ištraukite maitinimo laidą kištuką iš tinklo lizdo.

Tik kvalifikuotas elektrikas arba kompetentingas asmuo gali atlikti šiame vadove neaprašytą trikčių šalinimą.

niu. Taip pat išimkite atitirpinimo metu atlūžusius ledo gabalus.

4. Baigę šalinti šerkšną, kruopščiai nusausinkite vidų.
5. Įjunkite prietaisą.
6. Po dviejų arba trijų valandų į kamerą sudėkite prieš tai išimtą maistą.

Svarbu Nenaudokite metalinių įrankių šerkšnui grandyti nuo vidinio sluoksnio, nes galite jį pažeisti.

Norėdami paspartinti atitirpinimo procesą, nenaudokite jokių mechaninių ar dirbtinių priemonių, išskyrus gamintojo rekomenduojamas.

Dėl atitirpinimo metu pakilusios užšaldytų maisto produktų temperatūros, gali sutrumpėti jų galiojimo laikas.

Periodai, kai prietaisas nenaudojamas

Jei prietaisas ilgą laiką nenaudojamas, atlikite tokius veiksmus:

- **prietaisą atjunkite nuo elektros tinklo**
- išimkite visus maisto produktus
- atitirpinkite (jeigu numatyta) ir nuvalykite prietaisą bei visus jo priedus;
- dureles palikite atidarytas, kad nesikauptų nemalonūs kvapai.

Jei šaldytuvą paliekamas įjungtas, paprašykite, kad kas nors kartkartėmis patikrintų, ar dėl elektros maitinimo pertrūkio jame negenda maisto produktai.

Svarbu Normalaus prietaiso naudojimo metu gali būti girdimi kai kurie garsai (kompresoriaus veikimo, šaltnešio cirkuliacijos).

Problema	Galima priežastis	Sprendimas
Prietaisas neveikia. Lempu-tė nešviečia.	Prietaisas yra išjungtas.	Įjunkite prietaisą.

Problema	Galima priežastis	Sprendimas
	Maitinimo laido kištukas netinkamai įjungtas į elektros tinklo lizdą.	Tinkamai įkiškite kištuką į maitinimo tinklo lizdą.
	Prietaisui netiekiamas maitinimas. Maitinimo tinklo lizde nėra įtampos.	Įjunkite į maitinimo tinklo lizdą kitą elektros prietaisą. Kreipkitės į kvalifikuotą elektriką.
Lemputė nešviečia.	Lemputė veikia parengties režimu.	Uždarykite ir atidarykite dureles.
	Lemputė perdegusi.	Žr. skyrių „Lemputės keitimas“.
Kompresorius veikia be perstojo.	Netinkamai nustatyta temperatūra.	Nustatykite aukštesnę temperatūrą.
	Netinkamai uždarytos durelės.	Žr. skyrių „Durelių uždarymas“.
	Durelės buvo pernelyg dažnai darinėjamos.	Nepalikite durelių atvirų ilgiau nei būtina.
	Maisto produkto temperatūra per aukšta.	Prieš įdėdami maisto produktą, palaukite, kol jis atvės iki kambario temperatūros.
	Per aukšta patalpos temperatūra.	Sumažinkite patalpos temperatūrą.
Šaldytuvo galine sienele teka vanduo.	Automatinio atšildymo metu atitirpo ant galinės sienelės susiformavęs šerkšnas.	Tai normalu.
Į šaldytuvą teka vanduo.	Užsikimšo vandens išleidimo anga.	Išvalykite vandens išleidimo angą.
	Maisto produktai neleidžia vandeniui nutekėti į vandens rinktuvą.	Patikrinkite, ar maisto produktai neliečia galinės sienelės.
Vanduo teka ant grindų.	Atitirpusio vandens nutekėjimo anga nukreipta ne į garinimo dėklą virš kompresoriaus.	Pritvirtinkite atitirpusio vandens nutekėjimo angą prie garinimo dėklo.
Temperatūra prietaise per žema.	Nustatyta netinkama temperatūra.	Nustatykite aukštesnę temperatūrą.
Temperatūra prietaise per aukšta.	Nustatyta netinkama temperatūra.	Nustatykite žemesnę temperatūrą.

Lemputės keitimas

Šiame prietaise įrengta ilgai veikianti diodinė vidaus lempučių.

Apšvietimo įtaisą gali keisti tik techninio aptarnavimo centro specialistas. Kreipkitės į techninio aptarnavimo centrą.

Uždarykite dureles

1. Nuvalykite durelių sandarinimo tarpiklius.

2. Jei reikia, sureguliuokite dureles. Skaitykite „Įrengimas“.
3. Jei reikia, pakeiskite pažeistus durų tarpiklius. Kreipkitės į techninio aptarnavimo centrą.

Techniniai duomenys

Prietaiso įrengimo angos matmenys		
	Aukštis	1780 mm
	Plotis	560 mm
	Gylis	550 mm
Kilimo laikas		22 val.
Įtampa		230–240 V
Dažnis		50 Hz

Techninė informacija pateikta duomenų lentelėje, kuri yra prietaiso viduje, kairėje pusėje, ir energijos plokštelėje.

Įrengimas

 **Atsargiai** Savo asmens saugumui ir tinkamam prietaiso veikimui užtikrinti, prieš įrengdami prietaisą, perskaitykite skyrių „Saugos informacija“.

Padėties parinkimas

Prietaisą įrenkite tokioje vietoje, kurioje aplinkos temperatūra atitiktų klimato klasę, nurodytą prietaiso duomenų lentelėje:

Klimato klasė	Aplinkos oro temperatūra
SN	Nuo 10 °C iki 32 °C
N	Nuo 16 °C iki 32 °C
ST	Nuo 16 °C iki 38 °C
T	Nuo 16 °C iki 43 °C

Jungimas prie elektros

Prieš prijungdami prietaisą prie elektros tinklo, patikrinkite, ar duomenų lentelėje nurodyta

įtampa ir dažnis atitinka maitinimo tinkle esančią įtampą ir dažnį.

Prietaisą būtina įžeminti. Šiam tikslui elektros maitinimo kabelio kištuke įrengtas kontaktas. Jei namų elektros tinklo lizdas neižemintas, prietaisą prijunkite prie atskiro įžeminimo - pasiakykite galiojančių reglamentų ir pasitarkite su kvalifikuotu elektriку.

Jei nesilaikoma pirmiau pateiktų saugos nurodymų, gamintojas neprisiima jokios atsakomybės.

Šis prietaisas atitinka EEB direktyvų reikalavimus.

Durelių atidarymo pusės pakeitimas

Prietaiso durelės atsidaro į dešinę pusę. Jei norite, kad durelės atsidarytų į kairę pusę, prieš įrengdami prietaisą atlikite tokius veiksmus:

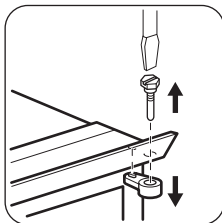

- Atlaisvinkite viršutinį kaištį ir išimkite tarpiklį.
- Ištraukite viršutinį kaištį ir nuimkite viršutinę dureles.

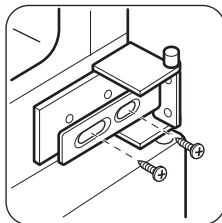

- Atlaisvinkite vidurinį lankstą.

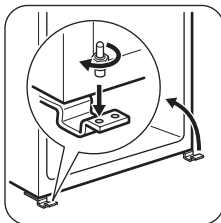

- Nuimkite apatinę durelių dalį.
- Atlaisvinkite apatinį kaištį.

Priešingoje pusėje:

- Įkiškite apatinį kaištį.
- Uždėkite apatines dureles.
- Prisukite vidurinį lankstą.
- Sumontuokite viršutinę dureles.
- Priveržkite tarpiklį ir viršutinį kaištį.

Reikalavimai ventilacijai

Už prietaiso turi būti pakankamas oro srautas.

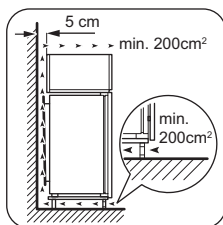

Įrenginio montavimas

⚠ Atsargiai Įsitinkinkite, kad maitinimo laidas gali laisvai judėti.

Atlikite toliau pateikiamus veiksmus:

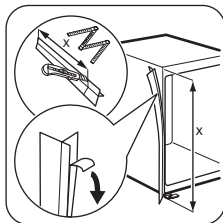

Jeigu reikia, nupjaukite lipnią sandarinimo juostą, paskui priklijuokite ją prie prietaiso, kaip parodyta paveikslėlyje.

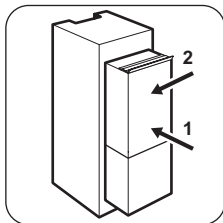

Įrenkite prietaisą nišoje.
Pastumkite prietaisą rodyklių (1) kryptimi, kol viršutinis tarpo uždengimo elementas prispaus prie virtuvės baldų.
Pastumkite prietaisą rodyklių (2) kryptimi link spintelės, priešingoje lankstų pusėje.

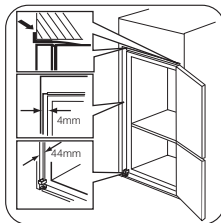

Pareguliuokite prietaisą nišoje.
Tarp prietaiso ir spintelės priekio turi būti 44 mm atstumas.
Apatinis lanksto dangtelis (priedų maišelyje) užtikrina, kad tarpas tarp virtuvės baldų ir prietaiso būtų tinkamas.
Tarp prietaiso ir spintelės turi būti 4 mm tarpas.
Atidarykite dureles.
Uždėkite į vietą apatinio lanksto dangtelį.

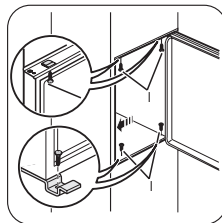

Prietaisą tvirtinkite prie nišos 4 varžtais.

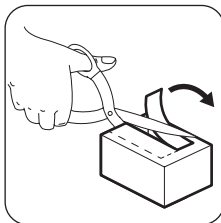

Nuo lanksto dangteli (E) nuimkite tinkamą dalį. Jei lankstas yra dešinėje pusėje, būtinai išimkite dalį DX, jei lankstas kairėje pusėje – dalį SX.

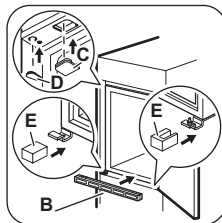

Prie ašelių ir lanksto angų pritvirtinkite dangtelius (C, D). Sumontuokite ventiliacijos angų groteles (B). Ant lanksto uždėkite lanksto dangtelius (E).

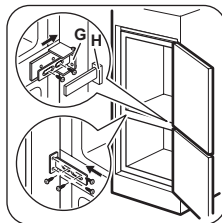

Prietaiso jungimas šonu prie virtuvės baldų šono

1. Atsukite (G) dalies varžtus ir pastumkite (G) dalį iki baldo šoninės sienelės.
2. Vėl priveržkite (G) dalies varžtus.
3. Prie (G) dalies pritvirtinkite (H) dalį.

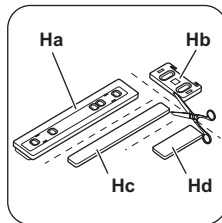

Atskirkite dalis (Ha), (Hb), (Hc) ir (Hd).

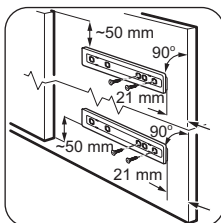

Virtuvės baldų vidinėje pusėje sumontuokite dalį (Ha).

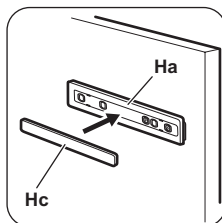

Dalį (Hc) užstumkite ant dalies (Ha).

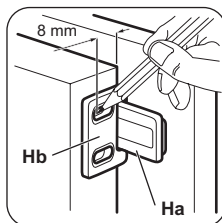

Prietaiso ir virtuvės baldų dureles atverkite 90° kampu. Mažą keturkampę dalį (Hb) įkiškite į kreipiklį (Ha). Prietaiso ir baldų dureles sudėkite kartu ir pažymėkite angas.

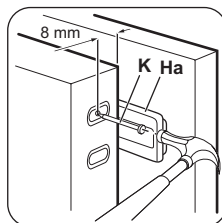

Išimkite laikiklius ir pažymėkite 8 mm atstumą nuo durelių išorinio krašto, kur bus vinis (K).

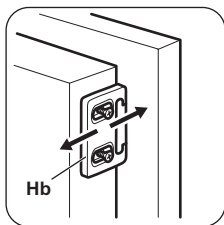

Mažą keturkampę detalę vėl uždėkite ant kreipiklio ir ją pritvirtinkite pristatytais varžtais.

Reguliuodami dalį Hb, sulygiuokite virtuvės baldo ir prietaiso dureles.

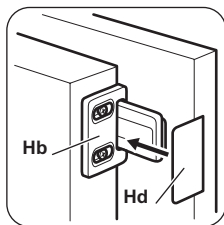

Dalį (Hd) užspauskite ant dalies (Hb).

Atlikite paskutinę patikrą ir patikrinkite, ar:

- Visi varžtai priveržti.
- Prie spintelės tvirtai pritvirtinta magnetinė izoliacinė juosta.

Triukšmas

Įprastai naudojant prietaisą gali būti girdimi tam tikri garsai (kompresoriaus veikimo, šaldomosios medžiagos cirkuliavimo).

Svarbu Jei aplinkos temperatūra žema (pavyzdžiui, žiema), tarpiklis tampa mažesnis. Padidėjus aplinkos temperatūrai, padidėja ir tarpiklis.

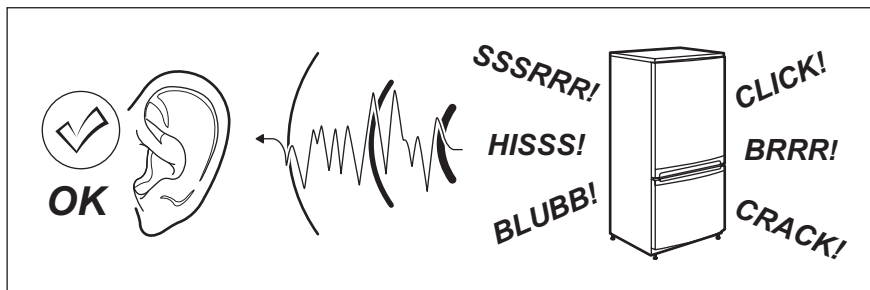

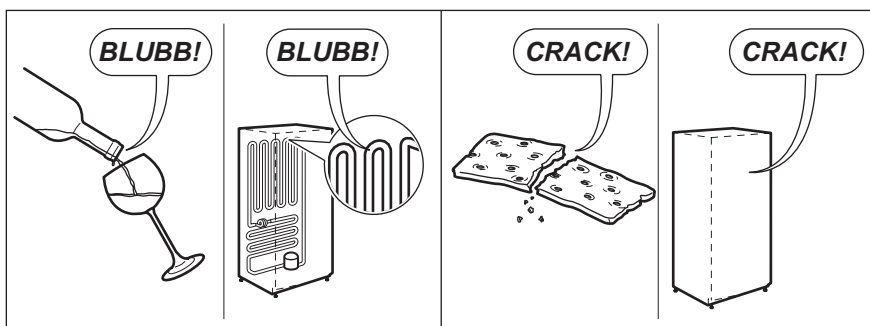
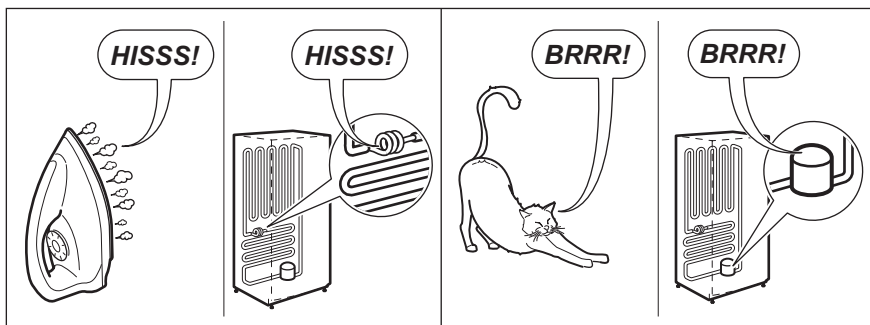
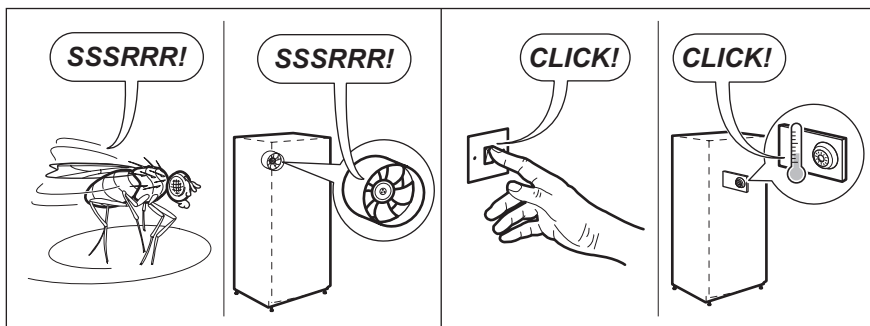

Aplinkos apsauga

Atiduokite perdirbti medžiagas, pažymėtas šiuo ženklu ♻️. Išmeskite pakuotę į atitinkamą atliekų surinkimo konteinerį, kad ji būtų perdirbta.

Padėkite saugoti aplinką bei žmonių sveikatą ir surinkti bei perdirbti elektros ir elektronikos

prietaisų atliekas. Neišmeskite šiuo ženklu ♻️ pažymėtų prietaisų kartu su kitomis buitinėmis atliekomis. Atiduokite šį gaminį į vietos atliekų surinkimo punktą arba susisiekite su vietos savivaldybe dėl papildomos informacijos.

Blank lined paper with 26 horizontal lines.



www.zanussi.com/shop



222367901-A-152013