

MINI CHLADNIČKA

Návod k použití

BORDMODEL KØLESKAB

Brugsanvisninger

TISCHKÜHLSCHRANK

Gebrauchsanweisung

TABLE-TOP REFRIGERATOR

Instructions for use

TÖÖPINNA-ALUNE KÜLMIK

Kasutusjuhised

PÖYTÄJÄÄKAAPPI

Käyttöohje

RÉFRIGÉRATEUR TABLE-TOP

Mode d'emploi

ΕΠΙΤΡΑΠΕΖΙΟ ΨΥΓΕΙΟ

Οδηγίες χρήσης

FRIGORIFERO SOTTOPIANO

Istruzioni per l'uso

ČESKY	Návod k použití	Strana	4
DANSK	Brugsanvisninger	Side	16
DEUTSCH	Gebrauchsanweisung	Seite	28
ENGLISH	Instructions for use	Page	40
EESTI	Kasutusjuhised	Lehekülg	52
SUOMI	Käyttöohje	Sivu	64
FRANÇAIS	Mode d'emploi	Page	76
ΕΛΛΑΣ	Οδηγίες χρήσης	Σελίδα	88
ITALIANO	Istruzioni per l'uso	Pagina	100

BEZPEČNOSTNÍ POKYNY

Je důležité si je důkladně přečíst a řídit se jimi

Před použitím spotřebiče si přečtěte tento návod k použití. Uchovejte si jej pro pozdější použití.

V tomto návodu a na samotném spotřebiči jsou uvedena důležitá bezpečnostní upozornění, která je nutné si přečíst a řídit se jimi. Výrobce se zříká jakékoli odpovědnosti za nedodržení těchto bezpečnostních pokynů, nevhodné používání spotřebiče nebo nesprávné nastavení ovladačů.

⚠ Velmi malé děti (0–3 roky) je třeba držet v bezpečné vzdálenosti od spotřebiče. Nejsou-li malé děti (3–8 let) pod dohledem, je třeba je držet v bezpečné vzdálenosti od spotřebiče. Děti starší 8 let a osoby s fyzickým, smyslovým či duševním postižením nebo bez patřičných zkušeností a znalostí mohou tento spotřebič používat pouze pod dohledem nebo tehdy, pokud obdržely informace o bezpečném použití spotřebiče a pokud rozumějí rizikům, která s používáním spotřebiče souvisejí.

Nedovolte dětem, aby si se spotřebičem hrály. Nedovolte dětem, aby bez dohledu prováděly čištění a běžnou údržbu spotřebiče.

Děti od 3 do 8 let mohou dávat a vyndávat věci z chladicích spotřebičů.

POVOLENÉ POUŽITÍ

⚠ **POZOR:** Tento spotřebič není určen k ovládání pomocí externího spínacího zařízení, jako je časovač, či samostatného systému dálkového ovládání.

⚠ Tento spotřebič je určen k použití v domácnostech a zařízeních, jako jsou: kuchyňské kouty pro zaměstnance v obchodech, kancelářích a na jiných pracovištích;

statky; klienty hotelů, motelů, zařízení typu bed & breakfast a jiných rezidenčních prostředích.

⚠ Tento spotřebič není určen k profesionálnímu použití. Spotřebič nepoužívejte venku.

⚠ Žárovka použitá uvnitř spotřebiče je speciálně navržena pro domácí spotřebiče a není vhodná pro všeobecné osvětlení místnosti v domácnosti (nařízení ES 244/2009).

⚠ Spotřebič je určen k provozu v prostředích, ve kterých se teplota pohybuje v následujícím rozmezí v závislosti na klimatické třídě uvedené na výrobním štítku. Při dlouhodobém ponechání spotřebiče v nižší či vyšší teplotě nemusí spotřebič správně fungovat.

Teploty prostředí pro klimatickou třídu:

SN:	10 až 32 °C
ST:	16 až 38 °C;
N:	16 až 32 °C
T:	16 až 43 °C



Tento spotřebič neobsahuje CFC. Chladicí okruh obsahuje látku R600a (HC). Spotřebiče obsahující isobutan (R600a): isobutan je přírodní plyn bez škodlivých účinků na životní prostředí, který je nicméně hořlavý. Je tedy třeba se přesvědčit, že nedošlo k poškození trubek chladicího okruhu, zvláště při vypouštění chladicí kapaliny.

⚠ **VAROVÁNÍ:** Nepoškozujte potrubí chladicího okruhu kapaliny.

⚠ **VAROVÁNÍ:** Větrací otvory v plášti spotřebiče nebo ve vestavěné konstrukci nesmí být zakryty.

⚠ **VAROVÁNÍ:** Neurychlujte

odmrazování jinými mechanickými, elektrickými a chemickými postupy, než jaké doporučuje výrobce.

⚠️ **VAROVÁNÍ:** Do oddílů spotřebiče neumísťujte, ani v nich nepoužívejte elektrické přístroje, které nejsou výslovně schváleny výrobcem.

⚠️ **VAROVÁNÍ:** Výrobníky ledu a dávkovače vody, které nejsou přímo připojeny k přívodu vody, musí být plněny pouze pitnou vodou.

⚠️ **VAROVÁNÍ:** Automatické tvořiče ledu a/nebo nádoby na vodu musí být připojeny výhradně k přívodu pitné vody s tlakem v rozmezí 0,17 až 0,81 MPa (1,7 až 8,1 bar).

⚠️ Neumisťujte do zařízení nebo v jeho blízkosti výbušné látky, jako např. plechovky s aerosoly, a neskladujte ani nemanipulujte zde s benzínem či jinými hořlavými materiály.

⚠️ Je-li váš model vybaven chladicími vložkami, nepijte kapalinu, která je v nich obsažena (není toxická). Nejezte ledové kostky nebo ledová lízátka ihned po vyjmutí z mrazničky, mohly by vám způsobit omrzliny v ústech.

⚠️ Je-li výrobek určen k použití se vzduchovým filtrem v přístupném krytu ventilátoru, musí být filtr vložen vždy, když je chladnička zapnutá.

⚠️ Do mrazničky nevkládejte skleněné nádoby s tekutinami, neboť by mohly prasknout.

Nezakrývejte ventilátor (je-li jím spotřebič vybaven) potravinami. Po vložení potravin zkontrolujte, zda jste správně zavřeli dvířka, zejména pak dvířka mrazničky.

⚠️ Poškozené těsnění je nutné co nejdříve vyměnit.

⚠️ Chladicí oddíl používejte pouze k uchovávání čerstvých potravin a

mrazicí oddíl pouze k uchovávání zmrazených potravin, zmrazování čerstvých potravin a k výrobě ledových kostek.

⚠️ Vyvarujte se skladování nezabalených potravin v přímém kontaktu s vnitřními povrchy chladničky nebo mrazničky. Spotřebiče mohou obsahovat speciální přihrádky (přihrádka na čerstvé potraviny, přihrádka s nulovou teplotou, ...). Není-li v příručce ke konkrétnímu výrobku uvedeno jinak, tyto přihrádky je možné vyjmout, aniž by to mělo vliv na výkon spotřebiče.



Cyklopentan se používá jako nadouvadlo v izolační pění a je hořlav

Nejvhodnější oddíly spotřebiče pro skladování různých druhů potravin s ohledem na distribuci tepla v oddílech spotřebiče jsou následující:

- Chladicí oddíl:

1) Horní část chladicího oddílu & dvířka - zóna: Zde skladujte tropické ovoce, plechovky, nápoje, vejce, omáčky, kyselé okurky, máslo, džemy

2) Střední část chladicího oddílu - chladná zóna: Zde skladujte sýry, mléko, mléčné výrobky, lahůdky, jogurty

3) Dolní část chladicího oddílu - nejchladnější zóna: Zde skladujte šunky a salámy, dezerty, masa a ryby, cheesecake, čerstvé těstoviny, zakysanou smetanu, pesto a salsy, jídlo vařené doma, custard, pudinky a smetanové sýry

4) Zásuvka na ovoce & zeleninu v dolní části chladničky: Skladujte zde zeleninu a ovoce (kromě tropického ovoce)

5) Chladicí oddíl „Chiller“: V

nejchladnější zásuvce skladujte pouze masa a ryby

- Oddíl mrazničky:

Oddíl se čtyřmi hvězdičkami (****) je vhodný pro zmrazování potravin z pokojové teploty a pro skladování mražených potravin, jelikož je zde teplota rovnoměrně distribuovaná napříč celým oddílem. Koupené mražené potraviny mají skladovací datum expirace uvedené na obalu. Toto datum bere v potaz typ potraviny a její vhodnou dobu skladování, a tudíž by se mělo dodržovat.

Čerstvé potraviny by se měly ukládat následovně: sýry, měkkýše, zmrzlina, šunky/klobásy, mléko, čerstvé tekutiny po dobu 1-3 měsíce; steaky a kotlety (hovězí, jehněčí, vepřové) 4 měsíce; máslo a rostlinný tuk, drůbež (kuře, krůtí maso) 6 měsíců; ovoce (kromě citrusů), pečené maso (hovězí, vepřové, jehněčí), zeleninu po dobu 8-12 měsíců. V oddílu se 2 hvězdičkami je třeba dodržovat datum expirace uvedené na balení potravin.

Dbejte následujících opatření k zamezení kontaminace potravin:

- Dveře otevřené dlouhou dobu mohou způsobit zvýšení teploty uvnitř oddílů spotřebiče.
- Pravidelně čistěte povrchy, které mají kontakt s potravinami a také přístupné odtokové systémy.
- Vyláchněte a vyčistěte zásobníky vody, pokud nebyly používány déle než 48 hodin; propláchněte vodní systém napojený na přívod vody, pokud jste vodu nečerpali déle než 5 dní.
- Skladujte syrová masa a ryby v chladničce ve vhodných kontejnerech, aby se nedotýkaly jiných potravin a aby na ně nekapsaly.

- Oddíly na mražené potraviny se 2 hvězdičkami jsou vhodné pro skladování předem mražených potravin, skladování a vyrábění zmrzliny a ledových kostek.

- Nezmrazujte čerstvé jídlo v oddílech s 1, 2 či 3 hvězdičkami.

- Pokud je chladnička delší dobu prázdná, vypněte ji, umyjte, osušte a nechte její dvířka otevřená k zamezení růstu plísní uvnitř spotřebiče.

INSTALACE

⚠ Stěhování a instalaci spotřebiče musejí provádět minimálně dvě osoby – nebezpečí zranění! Při rozbalování a instalaci používejte ochranné rukavice – nebezpečí pořezání!

⚠ Instalaci, včetně případného připojení k přívodu vody a elektřiny, a opravy musí provádět kvalifikovaný technik. Neopravujte ani nevyměňujte žádnou část spotřebiče, pokud to není výslovně uvedeno v návodu k použití. Nedovolte dětem, aby se přibližovaly k místu instalace. Po vybalení spotřebiče se přesvědčte, že během přepravy nedošlo k jeho poškození. V případě problémů se obraťte na prodejce nebo na nejbližší servisní středisko. Po instalaci musí být obalový materiál (plasty, polystyrenová pěna atd.) uložen mimo dosah dětí – nebezpečí udušení. Před zahájením instalace je nutné spotřebič odpojit od elektrické sítě – nebezpečí úrazu elektrickým proudem. Během instalace se ujistěte, že zařízení nepoškozuje napájecí kabel – nebezpečí požáru a úrazu elektrickým proudem. Spotřebič zapněte až po dokončení jeho instalace.

⚠ Při přemísťování spotřebiče dejte

pozor, abyste nepoškodili podlahu (např. parkety). Spotřebič umístěte na podlahu či podložku, která unese jeho hmotnost, na místo vhodné s ohledem na velikost a způsob použití spotřebiče. Přesvědčte se, že spotřebič není umístěn do blízkosti zdroje tepla a že všechny čtyři nožky stojí pevně na zemi. Podle potřeby nožky nastavte a pomocí vodováhy zkontrolujte, zda je spotřebič dokonale vodorovný.

Doporučujeme vám, abyste se zapojením spotřebiče počkali nejméně dvě hodiny, aby chladicí okruh mohl dokonale fungovat. Všechny rozměry a vzdálenosti, které je třeba při instalaci spotřebiče dodržet, jsou uvedeny v instalační příručce.

⚠ **VAROVÁNÍ:** Při umísťování spotřebiče na místo určené se ujistěte, že napájecí kabel není někde zachycen nebo zda nedošlo k jeho poškození.

⚠ **VAROVÁNÍ:** Aby se předešlo nebezpečí v důsledku nestability, musí být spotřebič umístěn nebo upevněn v souladu s pokyny výrobce.

Je zakázáno umísťovat chladničku tak, aby se kovová hadice plynového sporáku, kovové plynové nebo vodní potrubí nebo elektrické vedení dotýkaly zadní stěny chladničky (výparník).

⚠ Aby bylo zajištěno dostatečné větrání, ponechte prostor na obou stranách a nad spotřebičem. Za účelem zamezení přístupu k horkému povrchu by měla mezera mezi zadní stranou spotřebiče a stěnou za spotřebičem být 50 mm. Menší mezera zvyšuje spotřebu energie spotřebiče.

Při montáži sundejte napájecí kabel z

kondenzačního háčku, než spotřebič zapojíte do zásuvky.

UPOZORNĚNÍ NA PŘERUŠENÍ DODÁVKY ELEKTRICKÉ ENERGIE

⚠ V souladu s národními bezpečnostními normami týkajícími se elektrických zařízení musí být možné odpojit spotřebič od elektrické sítě vytažením zástrčky, pokud je zástrčka přístupná, nebo, v souladu s pravidly pro zapojování, prostřednictvím vícepólového vypínače umístěného před zásuvkou a spotřebič musí být uzemněn.

⚠ Nepoužívejte prodlužovací kabely, sdružené zásuvky nebo adaptéry. Po provedení montáže nesmí být elektrické prvky spotřebiče pro uživatele přístupné. Nepoužívejte spotřebič, pokud jste mokří nebo naboso.

Tento spotřebič nezapínejte, pokud je poškozen napájecí síťový kabel či zástrčka, pokud správně nefunguje nebo byl poškozen či spadl.

⚠ Jestliže je poškozen napájecí kabel, výměnu za identický díl smí provádět pouze výrobce, jeho servisní technik nebo osoba s obdobnou kvalifikací.

V opačném případě by mohlo dojít k úrazu – riziko elektrického šoku.

⚠ **VAROVÁNÍ:** Zezadu spotřebiče neumísťujte přenosné vícezásuvkové prodlužovací příklady nebo přenosné napájecí zdroje.

ČIŠTĚNÍ A ÚDRŽBA

⚠ **VAROVÁNÍ:** Před zahájením jakékoli údržby musí být spotřebič odpojen od elektrického napájení; nikdy nepoužívejte parní čističe – riziko elektrického šoku!

⚠ Na plastové části, vnitřek spotřebiče a obložení dveří či

těsnění nepoužívejte abrazivní nebo nešetrné čisticí prostředky, jako jsou např. spreje na okna, žíravé odmašťovací přípravky, hořlavé kapaliny, čisticí vosky, koncentrované čisticí prostředky, bělidla nebo čističe obsahující ropné látky. K čištění nepoužívejte papírové utěrky, abrazivní houbičky nebo jiné nešetrné nástroje.

LIKVIDACE OBALOVÉHO MATERIÁLU

Obal je ze 100% recyklovatelného materiálu a je označen recyklačním znakem .



Jednotlivé části obalového materiálu proto zlikvidujte odpovědně podle platných místních předpisů upravujících nakládání s odpady.

LIKVIDACE DOMÁCÍCH ELEKTROSPOTŘEBIČŮ

Tento spotřebič byl vyroben z recyklovatelných nebo opakovaně použitelných materiálů. Zlikvidujte jej podle místních předpisů pro likvidaci odpadu.

Další informace o likvidaci, renovaci a recyklaci elektrických spotřebičů získáte na místním úřadě, ve středisku pro sběr domácích odpadů nebo v obchodě, kde jste spotřebič zakoupili. Tento spotřebič je označen v souladu s evropskou směrnicí 2012/19/EU o odpadních elektrických a elektronických zařízeních (OEEZ).

Zajištěním správné likvidace tohoto výrobku pomůžete zabránit negativním vlivům na životní prostředí a lidské zdraví.

 Symbol  na výrobku nebo příslušných dokladech udává, že tento výrobek nesmí být likvidován spolu s domácím odpadem, ale je nutné ho odevzdat do příslušného sběrného střediska k recyklaci elektrických a elektronických zařízení.

RADY K ÚSPORĚ ELEKTRICKÉ ENERGIE

TPro zajištění adekvátní ventilace dodržujte pokyny k instalaci spotřebiče.

Nedostatečné větrání na zadní straně spotřebiče zvyšuje spotřebu energie a snižuje účinnost chlazení.

Časté otevírání dveří může zvýšit spotřebu energie.

Na teplotu uvnitř spotřebiče a spotřebu energie může mít vliv i pokojová teplota a umístění spotřebiče. Při nastavení teploty musíte brát tyto faktory v úvahu. Omezte otevírání dveří na minimum.

Při rozmrazování umístěte potraviny do chladničky. Nízká teplota zmrazených výrobků pomáhá chladit potraviny v chladničce.

Před vložením do spotřebiče nechte teplá jídla a nápoje vychladnout.

Umístění polic v chladničce nemá žádný vliv na efektivitu využití energie.

Potraviny by měly být na policích uloženy takovým způsobem, aby byla zajištěna patřičná cirkulace vzduchu (potraviny by se neměly navzájem dotýkat a mezi potravinami a zadní stěnou by měl být dostatečný volný prostor).

Úložnou kapacitu pro mražené potraviny můžete zvýšit tak, že odstraníte koše a přihrádku „Stop Frost“, je-li u modelu.

Nenechte se znepokojoval hlukem kompresoru. Jedná se o běžný provozní zvuk.

PŘED PRVNÍM POUŽITÍM

- Po provedení instalace vyčkejte alespoň dvě hodiny, než připojíte spotřebič ke zdroji napájení. Připojte spotřebič ke zdroji napájení a otočte ovladačem termostatu, aby se spotřebič zapnul. Po zapnutí spotřebiče musíte vyčkat 4–6 hodin, než dojde k dosažení správné skladovací teploty. Platí pro obvyklé naplnění.
- Chladnička může při prvním použití zapáchat. To je normální a zápach se rozplyne, jakmile lednička začne chladit.

INFORMACE O POUŽÍVÁNÍ

Nastavení termostatu

Termostat automaticky reguluje vnitřní teplotu v oddílu chladničky a v oddílu mrazničky. Otáčením knoflíku z polohy 1 do 5 lze dosáhnout chladnějších teplot.

Důležité upozornění: Nepokoušejte se otočit knoflíkem za polohu 1, protože by se tím váš přístroj zastavil.

- Pro krátkodobé skladování potravin v mrazničce/chladničce můžete nastavit knoflík mezi minimální a střední polohu (1–3).
- Pro dlouhodobé skladování potravin můžete nastavit knoflík do střední polohy (3–4).

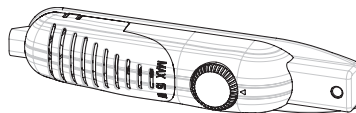

Všimněte si, že teplotu v chladničce ovlivňuje teplota okolí, teplota čerstvě vložených potravin a četnost otevírání dveří. V případě potřeby změňte nastavení teploty.

*Mraznička**** chladničky dosahuje teplot $-18\text{ }^{\circ}\text{C}$ i nižších.*

Je-li k dispozici spínač super:

- Standardně by měl tento spínač být nastaven do polohy „0“. Pokud je okolní teplota nízká, například v zimě, (tzn. nižší než $16\text{ }^{\circ}\text{C}$), nebo pokud je potřeba teplotu v mrazničce udržovat na nižší hodnotě, otočte spínačem do polohy pro zapnutí „1“.
- Pokud chcete zapnout spínač „super“ na termostatu, přepněte spínač do polohy „1“. Spínač se rozsvítí.
- Když se oddíl mrazničky ochladí na dostatečnou teplotu, nebo když se zvýší teplota okolního prostředí, otočte spínačem do vypnuté polohy, abyste snížili spotřebu elektrické energie.
- Po prvním spuštění musí spotřebič zůstat v nepřetržitém chodu 24 hodin, aby se zajistilo dostatečné chlazení a dosažení příslušné teploty.
- Během této doby neotevírejte příliš často dvířka a nekládejte do spotřebiče příliš mnoho potravin.

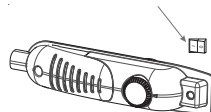

Pokud dojde k vypnutí nebo vytažení jednotky ze zásuvky, vyčkejte před jejím opětovným spuštěním či zapojením do zásuvky alespoň 5 minut, aby nedošlo k poškození kompresoru.

Velmi rychlé zmrazení: Pokud je okolní teplota vyšší než $16\text{ }^{\circ}\text{C}$, tento spínač slouží ke spuštění velmi rychlého mražení. Pro maximální kapacitu mražení je třeba tento spínač zapnout 3 hodin před vložením čerstvých potravin do mrazničky. Po vložení čerstvých potravin do mrazničky obvykle postačí 24 hodin v zapnuté poloze. Abyste uspořili energii, vypněte tento spínač 24 hodin po vložení čerstvých potravin do mrazničky.

Varování ohledně nastavení teploty

- Z hlediska účinnosti se nedoporučuje používat chladničku v prostředí s teplotou nižší než $10\text{ }^{\circ}\text{C}$.
- Při nastavování termostatu vezměte v úvahu, jak často se dvířka spotřebiče otevírají a zavírají, kolik potravin je uloženo v chladničce a jaké je prostředí, ve kterém je chladnička umístěna.
- Po prvním zapnutí nechejte chladničku v chodu 24 hodin kvůli dosažení provozní teploty. Během této doby neotevírejte dvířka a nekládejte dovnitř větší množství potravin.
- Při výpadku proudu odpojte zařízení od elektrické sítě, abyste zabránili poškození kompresoru. Po obnovení napájení vyčkejte s připojením spotřebiče asi 5 až 10 minut. Tím se zabrání poškození komponent zařízení.
- Vaše zařízení je určeno pro provoz při okolních teplotách, které jsou uvedené ve standardních vlastnostech, podle klimatické třídy uvedené na informačním štítku. Nedoporučuje se, aby byla chladnička provozována v prostředí, které je mimo uvedené teplotní rozsahy. Tím se sníží účinnost chlazení.
- Toto zařízení je určeno k funkci při okolní teplotě v rozsahu $16\text{--}32\text{ }^{\circ}\text{C}$.

Climatic Class	Amb. T. ($^{\circ}\text{C}$)
SN:	From 10 to 32 $^{\circ}\text{C}$
ST:	From 16 to 38 $^{\circ}\text{C}$;
N:	From 16 to 32 $^{\circ}\text{C}$
T:	From 16 to 43 $^{\circ}\text{C}$

Příslušenství

Indikátor otevřených dveří

- Indikátor otevřených dveří signalizuje, zda jsou dvířka správně zavřená, nebo zda jsou stále pootevřená.
- Je-li indikátor červený, dvířka jsou stále pootevřená.
- Je-li indikátor bílý, dvířka jsou řádně zavřená.
- Dbejte na to, aby byla dvířka mrazničky vždy zavřená. Zabrání se tak rozmrazení potravin; zabrání se hromadění ledu a námrazy uvnitř mrazničky a zbytečné spotřebě energie.

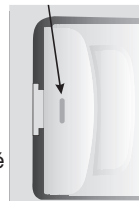

Výroba kostek ledu

Tác na led

- Naplňte táč na led vodou a umístěte jej do oddílu mrazničky.
- Po úplném zmrazení vody na led můžete táč zkroutit podle obrázku, aby bylo možné kostky ledu vyjmout.



Veškeré popisy a nákresy v příslušenství se mohou lišit podle modelu přístroje.

Skladování potravin v nejchladnější části chladničky



Vaše potraviny budou lépe uchovány, pokud je budete skladovat ve vhodné chladicí části. Nejchladnější místo se nachází přímo nad zásuvkou na ovoce a zeleninu.

Pro zajištění nejnižší možné teploty v této části se ujistěte, že se polička nachází v poloze u symbolu uvedeného na obrázku.

Ukazatel teploty (v některých modelech)

Vaše chladnička je vybavena ukazatelem teploty v nejchladnější části pro usnadnění nastavení.

Můžete jednoduše zkontrolovat, zda je teplota v nejchladnější části přijatelná: Pokud se na ukazateli objeví „OK“, znamená to, že je termostat dobře nastaven a vnitřní teplota je v pořádku.

Jelikož se symbol „OK“ zobrazuje na černém pozadí, není dobře vidět, pokud je indikátor špatně nasvícen. Pro lepší viditelnost je potřeba dostatek světla.

Pokud se symbol „OK“ neobjeví, znamená to, že teplota je stále příliš vysoká: Budete muset upravit nastavení termostatu a počkat 12 hodin, než teplotu znovu zkontrolujete.

POZNÁMKA: Je běžné, že symbol „OK“ se nezobrazí na indikátoru nastavení teploty po opakovaném otevření dveří (či pokud byly otevřeny delší dobu) nebo po vložení čerstvých potravin do spotřebiče. Pokud se nahromadí abnormální množství ledových krystalů (na spodní stěně spotřebiče) na výparníku chladicího oddílu (přeplněný spotřebič, vysoká pokojová teplota, časté otevírání dveří), nastavte teplotu spotřebiče na nižší hodnotu, dokud se kompresor znovu nezačne vypínat.

Horní hranice nejchladnější části chladničky je uvedena na spodní části štítku (hrot šipky). Horní police nejchladnější části musí být na stejné úrovni jako hrot šipky. Nejchladnější část se nachází pod tímto ukazatelem.

Vzhledem k tomu, že jsou tyto police vyjímatelné, ujistěte se, že jsou vždy na stejné úrovni s limity zón vyznačenými na štítku, aby byla zaručena teplota v této oblasti.

Každý druh potravin má ideální teplotu pro uchování a následně i konkrétní umístění, které je třeba dodržet.

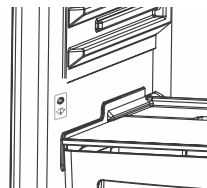

Oblasti	Potraviny
Horní police	Vařené potraviny, zákusky a veškeré potraviny určené pro rychlou spotřebu
Nejchladnější oblast	Maso, drůbež, divočina a čerstvé ryby s maximální dobou spotřeby: 1 až 2 dny. Čerstvé ovoce, vařené vepřové maso.
Zásuvka na zeleninu	Čerstvé ovoce a zelenina.
Dveře	Příhrádky ve dveřích jsou v dolní části určeny pro lahve a v horních částech pro běžně používané potraviny i potraviny v malém balení, jako například jogurty, čerstvá smetana. Másla, sýry a vajíčka by měla být skladována v příslušných příhrádkách.

SKLADOVÁNÍ POTRAVIN

Chladicí oddíl

- Pro snížení vlhkosti a zabránění vzniku námrazy nikdy do chladničky neukládejte nápoje a tekutiny v netěsných nádobách. Do chladničky neukládejte potraviny nebo tekutiny, které jsou ještě teplé. Potraviny vždy skladujte v uzavřených nádobách nebo zabalené.
- Do chladničky nikdy nekládejte teplá jídla. Pro zajištění vhodné cirkulace vzduchu uvnitř oddílu chladničky by teplá jídla nejdříve měla vychladnout na pokojovou teplotu a až poté být uložena do chladničky.
- Ujistěte se, že žádné předměty nejsou v přímém kontaktu se zadní stěnou spotřebiče, protože se na ní bude vyvíjet námraza a obal k ní přimrzne. Neotvírejte často dvířka chladničky.
- Doporučujeme, aby maso a čisté ryby byly volně zabaleny a uloženy na skleněné polici těsně nad nádobou na zeleninu, kde je vzduch chladnější, protože to poskytuje nejlepší podmínky skladování.
- Uchovávejte volné ovoce a zeleninu ve speciálních příhrádkách na ovoce a zeleninu.
- Do chladničky nedávejte vlhkou zeleninu.
- Doba skladování všech potravinářských výrobků závisí na počáteční kvalitě potraviny a nepřetržitém chladicím cyklu před vložením do chladničky.

Mrazicí oddíl

Oddíl mrazničky se používá pro zmrazení čerstvých potravin a pro skladování zmrazených potravin po dobu uvedenou na obalu a pro výrobu kostek ledu.

- Při zmrazování čerstvých potravin jídlo řádně zabalte a utěsněte; obal by měl být vzduchotěsný a neměl by protékat. Ideální jsou speciální mrazicí sáčky, hliníková fólie (silná, v případě pochybností dvojitý obal), polyethylenové sáčky a plastové nádoby.
- Maximální množství čerstvých potravin, které lze do mrazničky vložit během 24 hodin, je uvedeno na typovém štítku (viz Mrazicí výkon).
- Při zmrazování čerstvých potravin (tj. masa, ryb a mletého masa) je rozdělte na části, které použijete najednou.
- Jakmile je jednotka rozmrazena, vyměňte potraviny v mrazničce a nezapomeňte je zkontrolovat v co nejkratší době.
- Nedovoľte, aby se čerstvé potraviny, které mají být zmrazeny, dotýkaly již zmrazených potravin.
- Vždy vyznačte datum a obsah balení a nepřekračujte stanovenou dobu skladování.
- V případě výpadku napájení nebo poruchy funkce bude mrazicí prostor udržovat dostatečně nízkou teplotu pro skladování potravin. Vyhněte se však otevření dvířek mrazničky, abyste zpomalili nárůst teploty v mrazicím prostoru.
- Do mrazicího prostoru nikdy nekládejte teplá jídla.
- Při nákupu a skladování zmrazených potravin se ujistěte, že nemají poškozený obal.
- Zmrazené potraviny vložte do mrazicího prostoru co nejdříve po jejich zakoupení.
- Jakmile se potravina rozmrazí, nesmí být znovu zmrazena; musíte ji co nejrychleji uvařit, abyste ji mohli konzumovat nebo uvařenou znovu zmrazit.

Pamatujte si, že: pokud se pokusíte otevřít dvířka okamžitě po uzavření oddílu mrazničky, nebude jejich otevírání snadné. Jedná se o normální jev! Po dosažení rovnovážného stavu bude možné dvířka snadno otevřít.

Důležité upozornění:

- Mražené potraviny musí být po rozmrazení tepelně zpracovány stejně jako čerstvé potraviny. Pokud je po rozmrazení neuvaříte, NIKDY je opět nezmrazujte.
- Chuť některých koření, která se dávají do vařených jídel (anýz, bazalka, řeřicha, ocet, směsi koření, zázvor, česnek, cibule, hořčice, tymián, majoránka, černý pepř atd.) se mění a jejich chuť se dlouhodobým skladováním zvyrazňuje. Do jídla, které chcete zamrazit, proto přidávejte pouze trochu koření. Jídlo si můžete případně dokořenit dodatečně po rozmrazení.
- Doba skladování potravin závisí na použitém oleji. Vhodnými oleji jsou margarín, hovězí sádlo, olivový olej a máslo, nevhodnými pak arašídový olej a vepřové sádlo.
- Tekuté potraviny by měly být zmrazovány v plastových nádobách, a ostatní potraviny by měly být zmrazovány v plastových fóliích nebo sáčcích.

ČIŠTĚNÍ A ÚDRŽBA

- Před čištěním zařízení odpojte od sítě.
- Přístroj nečistěte vodou.
- Chladicí prostor by měl být pravidelně čistěn roztokem hydrogenuhličitanu sodného ve vlažné vodě.
- Příslušenství čistěte odděleně mýdlem a vodou. Nemyjte je v myčce.
- Nepoužívejte abrazivní čisticí prostředky ani saponáty. Po umytí opláchněte čistou vodou a opatrně osušte. Po dokončení čištění připojte zástrčku k elektrické síti suchou rukou.
- Kondenzátor čistěte nejméně dvakrát ročně kartáčovým nástavcem. To vám pomůže ušetřit náklady na energii a zvýšit produktivitu.



Rozmrazování

Oddíl chladničky

- Odmrazování v chladničce probíhá automaticky během provozu; odmrazená voda se shromažďuje na odpařovací misce a automaticky se vypařuje.
- Odpařovací misku a vypouštěcí otvor pro odmrazenou vodu je třeba pravidelně čistit pomocí vypouštěcí zátky, aby se voda namísto vytékání nehromadila na dně chladničky.
- K vyčištění vnitřku můžete také nalít 1/2 sklenice vody do vypouštěcího otvoru.

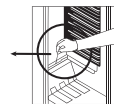

Oddíl mrazničky

- Námraza nahromaděnou v mrazničce je třeba pravidelně odstraňovat. Mrazicí oddíl by měl být po odmrazení čistěn stejně jako chladicí oddíl, a to nejméně dvakrát ročně.

Postup

- Den před odmrazením nastavte ovladač termostatu do polohy 5, aby se potraviny zcela zmrazily.
- Během odmrazování by zmrazené potraviny měly být zabaleny do několika vrstev papíru a uchovávány na chladném místě. Nevyhnutelné zvýšení teploty zkrátí jejich skladovatelnost.
- Nezapomeňte spotřebovat tyto potraviny v relativně krátké době.
- Vypněte chladničku vytažením síťové zástrčky ze zásuvky.
- Nechte dvířka mrazicího prostoru otevřená a pro urychlení procesu odmrazování lze do mrazicího prostoru umístit jednu nebo více nádob s teplou vodou.
- Vysušte vnitřek oddílu a zásobník na vodu, vraťte zátku zásobníku a nastavte knoflík termostatu do polohy 5.

Výměna žárovky

Postup výměny žárovky v oddílu chladničky:

1. Odpojte zařízení od elektrické sítě.
2. Stiskněte háčky na stranách horní části krytu světla a sejměte kryt světla.
3. Vyměňte žárovku o maximálním příkonu 15 wattů.
4. Nasadte kryt.
5. Před opětovným zapojením počkejte 5 minut a nastavte termostat do původní polohy.

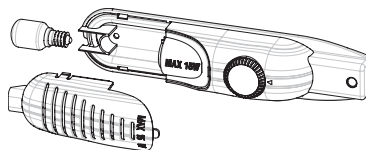

Výměna LED osvětlení

Je-li vaše chladnička vybavena kontaktním LED osvětlením, smí výměnu provádět pouze autorizovaný odborník.

PŘEPRAVA A ZMĚNA POLOHY INSTALACE

- Původní obaly a pěnový polystyren (PS) lze v případě potřeby zachovat.
- Během přepravy by měl být spotřebič zajištěn širokým popruhem nebo silným lanem. Při přepravě je třeba dodržovat pokyny uvedené na krabici z vlnité lepenky.
- Před přepravou nebo změnou polohy instalace by měly být všechny pohyblivé předměty (např. police, přihrádka na ovoce a zeleninu) vyjmuty nebo upevněny pomocí lepicích pásků, aby se zabránilo jejich poškození.

Chladničku přenášejte ve svislé poloze.

Změna umístění dvířek

- Jsou-li madla dvířek vaší chladničky namontované na přední straně dvířek, nelze změnit směr otevírání dvířek chladničky.
- Směr otevírání dvířek chladničky lze provést pouze u modelů bez madel.
- V případě, že si přejete změnit směr otevírání dvířek u chladničky, u které to je možné, kontaktujte nejbližší autorizovaný servis.

NEŽ ZAVOLÁTE DO SERVISU

Pokud chladnička nefunguje podle očekávání, před voláním elektrikáře nebo poprodejního servisu zkontrolujte níže uvedená řešení.

Co dělat, když chladnička nefunguje:

Zkontrolujte:

- zda nedošlo k výpadku napájení,
- zda není vypnutý hlavní vypínač elektriny nebo jistič,
- zda není termostat ve vypnuté poloze „+“,
- zda je síťová zásuvka funkční. Toto zkontrolujete tak, že do stejné zásuvky připojíte zařízení, o kterém víte, že funguje.

Co dělat, když chladnička funguje špatně:

Zkontrolujte:

- zda jste ji nepřeplnili,
- zda dvířka řádně dovřená,
- zda není prach na kondenzátoru,
- zda je po stranách a za chladničkou dost místa pro cirkulaci vzduchu.

V případě hluku

Cirkulace chladicího plynu v chladicím okruhu může být mírně slyšet (šumění), i když kompresor neběží. Nemějte obavy, je to zcela normální. Jestliže se jedná o jiné zvuky, zkontrolujte:

- zda je přístroj ve vodorovné poloze,
- zda se nic nedotýká jeho zadní strany,
- zda nevibrují věci uvnitř.

Pokud je provoz chladničky příliš hlučný

Normální zvuky

- Praskání (praskání ledu): (pro přístroje typu no frost / frost free)
- Během automatického odmrazování. Když je přístroj chlazen nebo zahříván (z důvodu roztažitelnosti materiálu chladničky).
- Krátké klepnutí: Slyšitelné, když termostat zapne/vypne kompresor.

Hluk kompresoru

- Normální zvuk elektromotoru: Tento zvuk znamená, že kompresor pracuje normálně.
- Kompresor při první aktivaci může krátkodobě způsobit větší hluk.

Hluk bublání a šplouchání:

- Tento hluk je způsoben prouděním chladicího média uvnitř potrubí systému.

Pokud je provoz chladničky příliš hlučný

- Pro udržení nastavené hodnoty chlazení může dojít čas o času k aktivaci kompresoru. Hluk z vaší chladničky v této době je normální a je způsoben funkcí kompresoru. Po dosažení požadované úrovně chlazení se hluk automaticky sníží.

Pokud hluk přetrvává:

- Je vaše zařízení stabilní? Jsou nožičky chladničky správně seřizené?
- Nenachází se za chladničkou nějaký předmět?
- Vibrují poličky nebo nádoby na políčkách? Přemístěte poličky a/nebo nádoby.

Stále hluk

- Vibrují předměty umístěné v chladničce?

Slyšíte-li jiné zvuky, zkontrolujte:

- zda je spotřebič ve vodorovné poloze,
- zda se nic nedotýká jeho zadní strany,
- zda nevibrují věci uvnitř.

Zvuk proudění vody: (pro přístroje typu no frost / frost free) Zvuk proudění vody obvykle vychází během odmrazování z nádoby na odpařování vody. Tento zvuk můžete slyšet během odmrazování.

Zvuk proudění vzduchu: Pokud má přístroj ventilátor ve spodní části oddílu mrazničky/chladničky.

- Tento zvuk bývá slyšitelný u chladniček během normálního provozu systému vlivem cirkulace vzduchu.

Pokud je voda ve spodní části chladničky:

Zkontrolujte:

- Zda není vypouštěcí otvor pro odmrazenou vodu ucpaný (vyčistěte vypouštěcí otvor pomocí vypouštěcí zátky).

Doporučení

- Pokud je spotřebič vypnutý nebo odpojený od elektrické sítě, vyčkejte alespoň 5 minut, než přístroj zapnete nebo znovu zapojíte, abyste zabránili poškození kompresoru.
- Chladicí jednotka chladničky je ukrytá v zadní stěně. Na zadní stěně chladničky se proto mohou vyskytnout kapky vody nebo námraza v důsledku provozu kompresoru v určených intervalech. Jedná se o běžný jev. Není nutné provádět odmrazování, pokud námrazy není příliš mnoho.
- Pokud chladničku nebudete po delší dobu využívat (např. o letních dovolených), nastavte knoflík termostatu do polohy „*“. Po odmrazení vyčistěte chladničku a ponechte dvířka otevřená, abyste zamezili tvorbě vlhkosti a zápachu.
- Pokud problémy přetrvávají i po dodržení výše uvedených instrukcí, poraďte se s nejbližším autorizovaným servisem.
- Zakoupený spotřebič je určen pouze pro domácí použití. Nehodí se pro komerční nebo hromadné používání. Pokud uživatel přístroj používá způsobem, který tomu neodpovídá, zdůrazňujeme, že výrobce ani prodejce nenesou žádnou odpovědnost za opravy a poruchy během záruční doby.

ČÁSTI PŘÍSTROJE A JEDNOTLIVÉ ODDÍLY

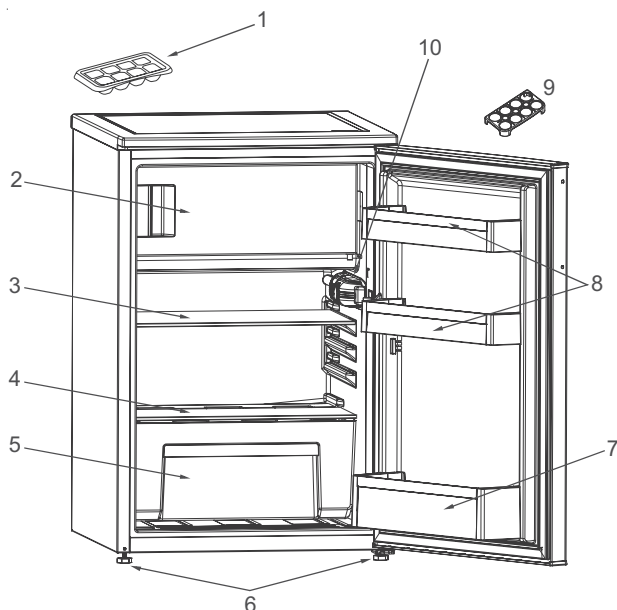

Tato prezentace je pouze informačního rázu a týká se součástí přístroje.
Jednotlivé části se mohou lišit dle modelu přístroje.

- | | |
|---------------------------------------|-------------------------|
| 1. Táč na led | 6. Nastavitelné nožičky |
| 2. Mrazicí oddíl | 7. Příhrádka na láhve |
| 3. Police chladničky | 8. Police ve dvířkách |
| 4. Kryt příhrádky na ovoce a zeleninu | 9. Držák na vejce |
| 5. Příhrádka na ovoce a zeleninu | 10. Skříňka termostatu |

SIKKERHEDSREGLER

Vigtigt at læse og overholde

Læs disse sikkerhedsanvisninger før apparatet tages i brug. Opbevar dem i nærheden til senere reference.

Disse anvisninger og selve apparatet er forsynet med vigtige oplysninger om sikkerhed, der altid skal overholdes. Fabrikanten frasiger sig ethvert ansvar for manglende overholdelse af disse sikkerhedsregler, for uhensigtsmæssig brug af apparatet eller forkerte indstillinger.

⚠ Meget små børn (0-3 år) skal holdes på afstand af apparatet. Små børn (3-8 år) skal holdes på afstand af apparatet med mindre de er under konstant opsyn. Apparatet kan bruges af børn på 8 år og derover, og personer med nedsatte fysiske, sensoriske eller mentale evner eller med manglende erfaring og viden, hvis disse er under opsyn eller er oplært i brugen af apparatet på en sikker måde og, hvis de forstår de involverede farer. Børn må ikke lege med apparatet. Rengøring og brugervedligeholdelse må ikke udføres af børn uden opsyn. Børn med en alder fra 3 til 8 år må fylde og tømme køleskabe.

TILLADT BRUG

⚠ **FORSIGTIG:** Apparatet er ikke beregnet til at blive startet ved hjælp af et eksternt tændingssystem, som f.eks. en timer, eller af et separat fjernbetjent system.

⚠ Dette produkt er beregnet til husholdningsbrug samt til brug: i køkkenet på arbejdspladser, kontorer og/eller forretninger, på landbrugsejendomme, af kunder på hoteller, moteller, bed & breakfast og andre beboelsesomgivelser.

⚠ Dette apparat er ikke beregnet til

erhvervsbrug.

Brug ikke apparatet udendørs.

⚠ Pæren i apparatet er specielt designet til apparater beregnet til husholdningsbrug og er ikke egnet til almindelig belysning i husholdningen (EF-forordning 244/2009).

⚠ Apparatet er beregnet til drift i omgivelser med rumtemperaturer inden for følgende intervaller, der svarer til den klimakategori, som er angivet på typeskiltet. Apparatet kan ikke fungere korrekt, hvis det i en længere periode får lov til at stå i en temperatur over eller under det angivne interval.

Rumtemperaturens klimakategori:

SN: Fra 10 til 32 °C

ST: Fra 16 til 38 °C;

N: Fra 16 til 32 °C

T: Fra 16 til 43 °C



Dette apparat indeholder ikke CFC.

Kølekredsløbet indeholder R600a (HC).

Apparater, der indeholder isobutan (R600a): isobutan er en naturlig gasart, der ikke påvirker miljøet, men den er brændbar. Det er derfor nødvendigt at sikre sig, at der ikke er skader på kølerørene, især når kølekredsløbet tømmes.

⚠ **ADVARSEL:** Beskadig ikke apparatets kølesystem.

⚠ **ADVARSEL:** Hold ventilationsåbningerne, i apparatets indkapsling eller indbygningsstruktur, fri for tilstopning.

⚠ **ADVARSEL:** Brug aldrig andre mekaniske, elektriske eller kemiske anordninger til at fremskynde

afrimningen end dem, der anbefales af producenten.

⚠ ADVARSEL: Brug eller anbring aldrig andet elektrisk udstyr i apparatet end det, der er udtrykkeligt autoriseret af producenten.

⚠ ADVARSEL: Is- og/eller vandmaskiner, der ikke er sluttet direkte til vandforsyningen, må udelukkende fyldes med drikkevand.

⚠ ADVARSEL: Automatiske is- og/eller vandmaskiner skal tilsluttes en vandforsyning, der udelukkende leverer drikkevand, med et hovedvandtryk på mellem 0,17 og 0,81 MPa (1,7 og 8,1 bar).

⚠ Opbevar aldrig eksplosionsfarlige stoffer, så som aerosoldåser, og anbring eller benyt aldrig benzin eller andre brandbare materialer i eller i apparatets nærhed.

⚠ Den ugiftige væske i fryseelementerne må ikke indtages (leveres afhængigt af model). Isterninger og sodavandsis må ikke indtages umiddelbart efter, at de er taget ud af fryseren, da de kan give frostsår.

⚠ På produkter, som er designet til at bruge et luftfilter inde i en tilgængelig ventilatordæksel, skal filteret altid være isat, når køleskabet er i drift.

⚠ Glasflasker med væsker må ikke anbringes i fryseafdelingen, da de kan gå i stykker.

Blokér ikke blæserens (om forudset) indsugningsområde med madvarer. Kontrollér at især fryserens låge er lukket korrekt, efter at have lagt madvarer i.

⚠ Beskadigede pakninger skal udskiftes så hurtigt som muligt.

⚠ Brug kun køleafdelingen til opbevaring af friske madvarer og

fryseafdelingen til opbevaring af frostvarer, indfrysning af friske madvarer samt fremstilling af isterninger.

⚠ Opbevar ikke uindpakkede madvarer i direkte kontakt med køle- eller fryseafdelingens indvendige overflader.

Apparaterne kan være forsynet med særlige afdelinger (afdeling til friske fødevarer, afdelingen Nul grader,...). Medmindre andet er angivet i produktets specifikationshæfte, kan de fjernes, uden at det forringer apparatets ydelse.



C-pentan anvendes som blæsemiddel i isoleringsskummet, og det er en brændbar gas.

De bedst egnede afdelinger i apparatet, hvor specifikke typer af fødevarer, som skal opbevares i funktion af de forskellige temperaturfordelinger i de forskellige afdelinger, er som følger:

- Køleafdeling:

1) Øvre område af køleafdelingen & låge - temperaturområde: Opbevaring af tropisk frugt, dåser, drikkevarer, æg, sovs, pickles, smør, syltetøj

2) Midterste område af køleafdelingen - kold zone: Opbevaring af ost, mælk, mejeriprodukter, delikatesser, yoghurt

3) Nedre område af køleafdelingen - koldeste zone: Opbevaring af pålæg, dessert, kød og fisk, cheesecake, frisk pasta, cremefraiche, pesto/salsa, hjemmelavede fødevarer, kagecreme, budding og smøreost

4) Frugt & grønsagsskuffe i bunden af køleafdelingen: Opbevaring af grøntsager og frugt (bortset fra

tropiske frugter)

5) Kølafdeling: Opbevar kun kød og fisk i den koldeste skuffe

- Fryseafdeling:

Den 4 stjernede (****) afdeling egner sig til frysning af fødevarer fra stuetemperatur og til opbevaring af frosne fødevarer, fordi temperaturen er jævnt fordelt i hele afdelingen. Købte frysevarer har udløbsdatoen anført på emballagen. Denne dato tager højde for typen af fødevarer, der skal opbevares, og denne dato bør derfor overholdes. Friske fødevarer kan opbevares i de følgende tidsperioder: 1-3 måneder for ost, skaldyr, is, skinke/pølse, mælk, friske væsker; 4 måneder for bøffer eller koteletter (oksekød, lammekød, svinekød); 6 måneder for smør eller margarine, fjerkræ (kylling, kalkun); 8-12 måneder for frugt (undtagen citrusfrugter), stege (oksekød, svinekød, lammekød), grønsager. Udløbsdatoen på fødevarernes emballage i det 2-stjernede område skal overholdes.

Overhold følgende for at undgå kontaminering af fødevarer:

- Åbning af lågen i lang tid kan medføre en betragtelig temperaturstigning i apparatets afdelinger.
- Rengør jævnlige overfladerne, som kan komme i berøring med fødevarerne, samt de tilgængelige drænsystemer.
- Rengør vandtankene, hvis de ikke er blevet brugt i over 48 t; Skyld vandsystemet, forbundet med en vandforsyning, hvis vandet ikke er blevet aftappet i 5 dage.
- Opbevar råt kød og fisk i egnede beholdere i køleskabet, for at undgå berøring med andre fødevarer eller dryp herpå.

- Afdelinger med to stjerner er egnede til opbevaring af allerede frosne fødevarer, opbevaring eller fremstilling af is og isterninger.
- Nedfrys ikke friske fødevarer i afdelinger med en, to eller tre stjerner.
- Sluk for køleskabet, hvis det skal stå tomt i lange perioder, og afrim, rengør, tør og lad lågen stå åben, for at forebygge mugvækst i apparatet.

INSTALLATION

⚠ Flytning og opstilling af apparatet skal foretages af to eller flere personer - risiko for skader. Brug beskyttelseshandsker under udpakning og installation - snitfare.

⚠ Installation, inklusive vandforsyning (om forudset), elektriske tilslutninger, og reparation skal udføres af en kvalificeret tekniker. Reparér eller udskift ingen af apparatets dele, medmindre dette specifikt er anført i brugsvejledningen. Hold børn væk fra installationsområdet. Kontrollér, at apparatet ikke er blevet beskadiget under transporten. Kontakt forhandleren eller serviceafdelingen, hvis der er problemer. Efter installation skal emballagen (plastik-, flamingodele etc.) opbevares udenfor børns rækkevidde - kvælningssrisiko. Træk stikket ud af stikkontakten, før der udføres nogen form for installationsindgreb - risiko for elektrisk stød.

Kontrollér at apparatet ikke beskadiger el-kablet under installationen - brandfare eller risiko for elektrisk stød. Aktiver kun apparatet, når installationen er fuldendt.

⚠ Vær forsigtig i forbindelse med flytninger, så gulvet ikke bliver

beskadiget (f.eks. parketgulv). Opstil apparatet på et plant gulv eller en understøtning, som kan modstå vægten, og på et passende anvendelsessted. Kontrollér at apparatet ikke anbringes i nærheden af en varmekilde og at alle fire fødder står stabilt og sikkert på gulvet. Regulér dem efter behov og sørg desuden for, at apparatet er i vater ved hjælp af et vaterpas. Det anbefales at vente mindst to timer efter opstilling med at starte apparatet, således at kølesystemet fungerer perfekt.

Alle mål og pladsbehov til installation af apparatet er anført i installationsvejledningen.

⚠ ADVARSEL: Kontrollér, at forsyningskablet ikke er klemt eller beskadiget, når apparatet stilles på plads.

⚠ ADVARSEL: For at undgå fare på grund af ustabilitet skal placering eller montering af apparatet ske i overensstemmelse med producentens anvisninger. Det er forbudt at anbringe køleskabet så metalslangen fra et gaskomfur, metalgas- eller vandslanger eller elektriske kabler er i berøring med køleskabets bagside (spiralkondensator).

⚠ For at sikre tilstrækkelig ventilation skal der efterlades mellemrum på begge sider og oven over apparatet. Afstanden mellem apparatets bagside og væggen bag apparatet skal være 50 mm, for at undgå adgang til varme overflader. En reduktion af denne afstand vil øge produktets energiforbrug. Tag venligst strømkablet af kondensatorens krog under installation og før produktet forbindes til strømforsyningen.

ADVARSLER OM ELEKTRICITET

⚠ Strømforsyningen skal kunne afbrydes enten ved at tage stikket ud eller ved hjælp af en multi-polet afbryder, der er anbragt før stikkontakten i henhold til el-reglerne, og apparatet skal jordforbindes i overensstemmelse med nationale sikkerhedsstandarder for elektrisk materiel.

⚠ Der må ikke anvendes forlængerledninger eller multistikdåser. Efter endt installation må der ikke være direkte adgang til de elektriske dele. Rør aldrig ved apparatet, hvis du er våd eller har bare fødder.

Anvend ikke dette apparat, hvis strømkablet eller stikket er beskadiget, hvis apparatet ikke fungerer korrekt, eller hvis det er beskadiget, eller har været tabt på gulvet.

⚠ Eventuel udskiftning af el-kablet skal foretages af en autoriseret tekniker eller af en tilsvarende kvalificeret person, for at undgå fare for personskade - risiko for elektrisk stød.

⚠ ADVARSEL: Anbring ikke forskellige bærbare stikudtag eller bærbare strømforsyningskilder bag apparatet.

RENGØRING OG VEDLIGEHOLDELSE

⚠ ADVARSEL: Kontrollér at apparatet er slukket og at stikket er trukket ud af stikkontakten, før der udføres nogen form for vedligeholdelsesindgreb; brug aldrig damprensere - risiko for elektrisk stød.

⚠ Anvend ikke ridsende eller skrappe rengøringsmidler, så som vinduesspray, skurremidler,

brandbare væsker, rengøringsvoks, koncentrerede rengøringsmidler, blegemidler eller rengøringsmidler, som indeholder petroleumsprodukter, til plastikdele, interiør og lågens foringer eller pakninger. Brug ikke papirhåndklæder, skurresvampe eller andre hårde rengøringsgenstande.

BORTSKAFFELSE AF EMBALLAGEN

Emballagen kan genbruges 100 % og er mærket med genbrugssymbolet .

Emballagen bør derfor ikke efterlades i miljøet, men skal bortskaffes i overensstemmelse med lokale regler.

DISPOSAL OF HOUSEHOLD APPLIANCES

Apparatet er fremstillet af materialer, der kan genbruges.

Det skal skrottes i henhold til gældende lokale miljøregler for bortskaffelse af affald.

Kontakt de lokale myndigheder, renovationselskabet eller den forretning, hvor apparatet er købt, for at indhente yderligere oplysninger om behandling, genvinding og genbrug af elektriske husholdningsapparater. Dette apparat er mærket i overensstemmelse med EU-direktiv 2012/19/EU, Affald af elektrisk og elektronisk udstyr (WEEE).

Ved at sikre, at dette produkt bliver skrottet korrekt, hjælper man med til at forhindre negative konsekvenser for miljøet og folkesundheden.

Symbolet  på produktet eller den ledsagende dokumentation angiver, at dette produkt ikke må bortskaffes som husholdningsaffald, men at det skal afleveres på nærmeste opsamlingscenter for genbrug af elektrisk og elektronisk udstyr.

RÅD OM ENERGIBESPARELSE

Følg opstillingsanvisningerne for at sikre tilstrækkelig ventilation.

Utilstrækkelig ventilation på bagsiden af produktet øger energiforbruget og mindsker køleeffektiviteten.

Ofte åbning af lågen kan medføre et forhøjet energiforbrug.

Apparatets interne temperatur og energiforbrug kan også blive påvirket af omgivelsernes temperatur samt af hvor apparatet placeres. Disse faktorer skal tages i betragtning ved indstillingen af temperaturen. Åbn kun lågen, når det er nødvendigt.

Frosne fødevarer optøs ved at placere dem i køleskabet. Den lave temperatur i de frosne produkter køler maden i køleskabet.

Lad varm mad og drikkevarer afkøle, inden de anbringes i apparatet.

Hyldernes placering i køleskabet ikke har nogen indflydelse på effektiv udnyttelse af energi. Maden skal placeres på en sådan måde, at der sikres korrekt luftcirkulation (fødevarer bør ikke røre ved hinanden og der skal være en vis afstand mellem mad og bagvæg).

Man kan forøge kapaciteten af frosne fødevarer ved at fjerne kurvene og hylden Stop Frost, om forudset.

Det er ikke nødvendigt, at bekymre sig om støj fra kompressoren da disse stammer fra den normale drift.

FØRSTEGANGSBRUG

- Vent mindst to timer efter installation, før apparatet forbindes til strømforsyningen. Forbind apparatet til strømforsyningen og drej på termostatens drejeknap, for at tænde for apparatet. Når du har tændt for apparatet, skal du vente i 4-6 timer for at opnå den korrekte opbevaringstemperatur for et normalt fyldt apparat.
- Dit køleskab kan lugte lidt, når det tages i brug for første gang. Dette er normalt og lugten vil forsvinde, når dit køleskab begynder at køle.

BRUGERINFORMATION

Termostatindstilling

Termostaten regulerer automatisk den interne temperatur i køleskabet og i fryseafdelingen. Temperaturen kan sænkes, ved at dreje knappen fra 1. til 5. position.

Vigtig bemærkning: Forsøg aldrig på at dreje knappen længere end til den 1. position, da dette vil slukke for apparatet.

- Ved kortvarig opbevaring af fødevarer i fryse-/køleafdelingen, kan du indstille knappen mellem positionen minimum og medium.(1-3)
- Ved længerevarende opbevaring af fødevarer, kan du indstille knappen på positionen medium.(3-4)

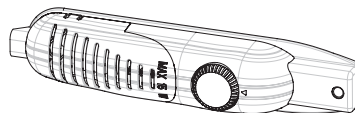

Bemærk at: Omgivelsestemperaturen, temperaturen på de netop ilagte fødevarer og hvor ofte lågen åbnes påvirker temperaturen i køleafdelingen. Indstil, om nødvendigt, temperaturen.

*Fryseren**** i køleskabet kan køle ned til -18°C og herunder.*

Hvis kontakten super er til stede:

- Denne kontakt skal normalt stå i positionen '0'. Bortset fra hvis omgivelsestemperaturen er meget lav, som om vinteren. (f.eks. under 16°C) eller hvis der er behov for at holde fryserens temperatur lavere. I sådanne tilfælde drejes kontakten over i positionen '1' (tændt).
- For at tænde for super kontakten, som sidder på termostatsens boks, trykkes kontakten ned i positionen '1'. Kontakten vil tænde.
- Når fryseafdelingen er kølet ned til den ønskede temperatur, eller hvis det bliver varmere vejr, skal man slukke for super kontakten, for at spare på strømforbruget.
- Når den tændes for apparatet første gang, skal det være tændt konstant i 24 timer indtil det er kølet ned til en tilstrækkelig lav temperatur og er i stand til at køle korrekt.
- Undlad at åbne lågen for tit i dette tidsrum eller at stille store mængder fødevarer i apparatet.

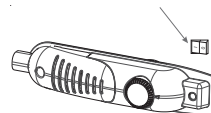

Vent i mindst 5 minutter, hvis enheden slukkes eller frakobles, før det slås til eller startes igen, for at forebygge beskadigelse af kompressoren.

Super frysning: Hvis omgivelsernes temperatur overstiger 16°C skal denne kontakt anvendes som superfrysningskontakt. For at opnå maksimal indfrysningskapacitet skal kontakten tændes 3 timer for der stilles friske fødevarer i fryseren. Generelt er det tilstrækkeligt at kontakten står i positionen ON i 24 timer efter at man har stillet friske madvarer i. Sluk kontakten 24 timer efter at have stillet friske madvarer i, for at spare på strømmen.

Advarsler om temperaturindstillinger

- De anbefales ikke at bruge køleskabet i omgivelser med en temperatur på under 10°C, da dette påvirker ydelsen.
- Tag højde for hvor ofte apparatets låge åbnes og lukkes, hvor mange fødevarer der er i køleskabet samt omgivelserne, hvori køleskabet er placeret, når du indstiller termostaten.
- Når apparatet tændes for første gang, skal man lade det køre i 24 timer, for at oparbejde den interne temperatur til opbevaring af store fødevaremængder heri. I løbet af dette tidsrum, bør man ikke åbne lågen og ikke opbevare store mængder fødevarer heri.
- Træk stikket ud under et strømsvigt, for at forebygge beskadigelse af apparatets kompressor. Vent i 5 til 10 minutter efter at strømmen er vendt tilbage, før du tilslutter apparatet igen. Dette vil hjælpe med at forebygge beskadigelse af apparatets komponenter.
- Dit apparat er fremstillet til at virke i omgivelsestemperaturintervallerne, som er anført i standarderne, i overensstemmelse med den anførte klimakategori i den oplysende etiket. Det anbefales ikke, at du lader dit køleskab bruge i omgivelser som falder uden for de anførte temperaturgrænser. Dette vil reducere apparatets køleevne.
- Dette apparat er fremstillet til brug i en opgivelsestemperatur på mellem 16°C og 32°C

Klimakategori	Rumtemp. (° C)
SN:	Fra 10 til 32 °C
ST:	Fra 16 til 38 °C;
N:	Fra 16 til 32 °C
T:	Fra 16 til 43 °C

Tilbehør

Indikatoren Åben låge;

- Indikatoren « Åben låge » på håndtaget viser om lågen er korrekt lukket eller stadig står åben.
- Hvis indikatoren er rød, er lågen stadig åben.
- Hvis indikatoren er hvid, er lågen lukket korrekt.
- Husk på, at fryserens låge altid bør holdes lukket. Dette vil forebygge, at fødevarerne kan tø op; Det vil undgå tung is- og frostdannelse inde i fryseren og unødvendigt energiforbrug.



Fremstilling af isterninger;

Isterningbakke;

- Fyld isterningbakken op med vand og sæt den i fryseafdelingen.
- Når vandet er frosset til is, kan du vride bakken som vist herunder, for at fjerne isterningerne.



Alle skriftlige og visuelle beskrivelser af tilbehøret kan variere i funktion af apparatets model.

Isætning af fødevarer i køleskabets koldeste område



Dine fødevarer vil blive opbevaret bedre, hvis de anbringes i det bedst egnede køleområde. Det koldeste område er lige over frugt-/grønsagsskuffen.

For at være sikker på at temperaturen er lav i dette område, skal man kontrollere, at hylde er anbragt på niveauet med dette symbol, som vist i illustrationen.

Temperaturindikator (På visse modeller)

Vi har udstyret køleskabet med en temperaturindikator, anbragt i det koldeste område, for at hjælpe dig med indstillingen.

Det er nemt at kontrollere, at temperaturen i det koldeste område er velegnet: Hvis indikatoren viser "OK", betyder det at termostaten er indstillet efter hensigten og at den interne temperatur er korrekt.

Det kan være svært at se angivelsen på temperaturindikatoren, hvis den er dårligt belyst, fordi "OK" bliver vist i sort. Der skal være tilstrækkeligt med lys, for at man kan se denne angivelse.

Hvis ordet "OK" ikke vises, er temperaturen for høj: Du skal derfor ændre termostatsens indstilling og vente 12 timer, før du kontrollere temperaturangivelsen igen.

BEMÆRK: Det er normalt, at angivelsen "OK" ikke vises på temperaturindstillingens indikator efter gentagne åbninger (eller langvarig åbning) af lågen eller efter at man har stillet friske fødevarer i apparatet. Hvis der er en unormal dannelse af iskrystaller (nedre side af apparatet) på køleafdelingens fordampner (overbelastet apparat, høj rumtemperatur, ofte åbning af lågen), skal temperaturen indstilles på en lavere position indtil kompressorens inaktive perioder igen forekommer.

Den øvre grænse af det koldeste område er anført af den nedre side af mærkatet (pilens hoved). Det koldeste områdes øverst hylde skal være i samme niveau som pilehovedet. Det koldeste område er under dette niveau.

Hylde kan tages ud, så sørg for at de altid er i samme niveau med de beskrevne zonegrænser på mærkaterne, for at sikre den korrekte temperatur i dette område.

Hver fødevarerstype har en ideel opbevaringstemperatur og derfor en særlig placering.



Placering	Produkter
Øvre hylder	Tilberedte fødevarer, desserter og alle fødevarer, som skal konsumeres ret hurtigt
Koldeste område	Kød, fjerkræ, vildtkød og rå fisk Maksimal opbevaringstid: 1 til 2 dage. Frisk frugt, tilberedt svinekød.
Frugt- og grønsagsskuffe	Friske grøntsager og frugt.
Lågebeklædning	Hyldeerne i lågen skal indeholde flasker i nedre afsnit og mindre samt ofte anvendte produkter, såsom yoghurt, piskefløde, etc. i de øvre afsnit.
	Smør, opvarmet ostemasse og æg skal opbevares i de relevante holdere.

OPBEVARING AF MADVARER

Køleafdeling

- Man bør aldrig stille væsker i beholdere uden låg i køleskabet, for at reducere fugtighed og undgå frostdannelse. Stil ikke varm mad eller dampende væsker i køleskabet. Opbevar altid fødevarer i lukkede beholdere eller indpakket.
- Stil aldrig varm mad i køleskabet. Varm mad bør køles ned til stuetemperatur, før den stilles i køleafdelingen, og bør herefter anbringes så der sikres en passende luftcirkulation omkring den.
- Sørg for at ingen genstande er i direkte berøring med apparatets bagvæg, da dette vil udvikle frost og emballagerne vil fryse fast herpå. Undgå at åbne køleskabets låge for ofte.
- Ve anbefaler at opbevare kød og rensset fisk, løst indpakket på glaspladen lige over grønsagsskuffen, hvor luften er koldere, da dette giver de bedste opbevaringsforhold.
- Opbevar uindpakket frugt og grøntsager i skuffens beholdere.
- Læg aldrig våde grøntsager i køleskabet.
- Opbevaringstiden for alle fødevarerprodukter afhænger af fødevarernes oprindelige kvalitet og en uafbrudt kølecyklus før opbevaring i køleskabet.

Fryseafdeling

Fryseafdelingen anvendes til frysning af friske fødevarer og til opbevaring af frosne fødevarer i det anførte tidsrum på emballagen, samt til frysning af isterninger.

- Indpak og forsegl friske fødevarer med omhu, før de fryses; indpakningen bør være lufttæt og uden lækager. Specielle fryseposer, aluminiumsfolie (svær kvalitet, omvikl to gange, hvis du er i tvivl), skuremidler og plastikbeholdere er ideelle.
- Den maksimale mængde af friske fødevarer, som kan lægges i fryseren inden for 24 timer, er anført på mærkepladen (se Indfrysningkapacitet).
- Når du indfryser friske fødevarer (f.eks. kød, fisk og hakkekød), bør de opdeles i mængder, som du vil bruge på en gang.
- Læg fødevarerne i fryseren igen, når den er blevet afrimet, og husk at bruge dem inden for kort tid.
- Lad ikke friske fødevarer til indfrysning komme i direkte i berøring med allerede indfrosne fødevarer.
- Skriv altid dato og indhold på pakken og overskrid ikke den anførte opbevaringstid.
- I tilfælde af et strømsvigt eller en fejlfunktion vil fryseafdelingens temperatur forblive tilstrækkelig lav til opbevaring af fødevarer. Undgå dog, at åbne fryserens låge, for at begrænse temperaturstigningen inde i fryseafdelingen.
- Stil aldrig varm mad i fryseafdelingen.
- Kontrollér emballagen for beskadigelse, når du køber og opbevarer frosne fødevarerprodukter.
- Læg hurtigst muligt frosne fødevarer i fryseafdelingen efter du har købt dem.
- Hvis fødevareren er tøet op, må den ikke indfryses igen; Den skal tilberedes så hurtigt som muligt, så den kan fortæres eller indfryses igen.

Bemærk at: Hvis du vil åbne fryserens låge igen, når den lige er blevet lukket, vil den ikke være nem at åbne. Dette er helt normalt! Når det afbalancerede forhold er nået, vil lågen igen være nem at åbne.

Vigtig bemærkning:

- Frosne fødevarer skal tilberedes på samme måde som friske fødevarer, hvis de er tøet op. Hvis de ikke tilberedes efter at de er tøet op, må de ALDRIG indfryses igen.

- Smagen af visse krydderier i tilberedte retter (anis, basilikum, brøndkarse, eddike, blandede krydderier, ingefær, hvidløg, løg, sennep, timian, merian, sort peber, etc.) ændres og bliver meget stærke, når de opbevares i en lang periode. Derfor bør man bruge mindre mængder af krydderier i frosne retter eller krydre dem når de er tøet op.”
- Fødevarernes opbevaringsperiode afhænger af det anvendte fedtstof. De egnede fedtstoffer er margarine, kalvefedt, olivenolie og smør og de uegnede fedtstoffer er jordnøddolie og svinefedt.
- Fødevarer i flydende form skal indfryses i plastikkopper og andre fødevarer skal indfryses i plastikfolie eller -poser.

RENGØRING OG VEDLIGEHOLDELSE

- Slå enhedens strøm fra, før den rengøres.
- Rengør ikke apparatet ved at hælde vand herpå
- Køleafdelingen skal rengøres jævnligt med en opløsning af natron og lunkent varm.
- Rengør tilbehøret separat med vand og sæbe. Vask dem ikke i opvaskemaskinen.
- Brug aldrig skuremidler, skræppe rengøringsmidler eller sæber. Skyl med rent vand efter vasken og tør omhyggeligt. Sæt stikket, med tørre hænder, i kontakten igen
- Rengør kondensatoren med en kost mindst to gange om året. Dette vil hjælpe dig med at reducere energiomkostningerne og forbedre produktiviteten.



Afrimning

For køleafdelingen

- Afrimningen foregår automatisk i køleafdelingen under driften; vandet fra afrimningen opsamles via fordampningsbakken og fordamper automatisk.
- Fordampningsbakken og hullet til vandets afløb skal rengøres jævnligt med afløbets prop, for at forebygge, at vandet ophobes i bunden af køleskabet i stedet for at løbe ud.
- Du kan også hælde 1/2 glas vand i drænhullet, for at rense det indvendigt.

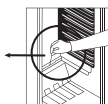
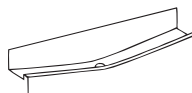

For fryseafdelingen;

- Den akkumulerede frost i fryseafdelingen skal jævnligt fjernes. Fryseafdelingen skal rengøres på samme måde som køleafdelingen, med handlingerne om afrimning af afdelingen, mindst to gange om året.

Gør som følger;

- Dagen før du skal afrime, skal du indstille termostatsens drejeknap på den 5. position, for at indfryse fødevarerne fuldstændigt.
- Under afrimningen skal de frosne fødevarer være pakket ind i flere lag papir og opbevares på et køligt sted. Den uundgåelige temperaturstigning vil afkorte varigheden af deres opbevaringstid.
- Husk at bruge disse fødevarer inden for en relativ kort tidsperiode.
- Sluk for køleskabet ved stikkontakten og træk stikket ud
- Lad lågen stå åben og for at afkorte afrimningsprocessen, kan du stille et eller flere bassiner med varmt vand i fryseafdelingen.
- Tør apparatets indre og vandbakken, sæt bakkens prop på plads og stil termostatsens drejeknap i den 5. position.

Udskiftning af pæren

Ved udskiftning af pæren i køleafdelingen;

1. Træk enhedens stik ud af stikkontakten,
2. Tryk på krogene på oversiden af pærens beklædning og tag beklædningen af
3. Udskift med en pære på højst 15 Watts.
4. Sæt beklædningen på.
5. Vent 5 minutter før stikket sættes i igen og termostaten drejes tilbage til dens udgangsposition.

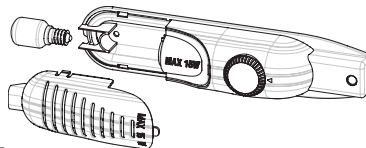

Udskiftning af lysdiodebelysning

Kontakt vores kundeservice, hvis dit køleskab har lysdiodebelysning, da denne udelukkende må udskiftes af autoriseret personale.

TRANSPORT OG ÆNDRING AF INSTALLATIONSPOSITION

- Om nødvendigt kan den originale indpakning og polystyrenskummet opbevares.
- Under transport skal apparatet fastholdes af et bredt bånd eller et stærkt reb. Anvisningerne på bølgepapkassen skal overholdes under transporten.
- Inden transport eller ændring af installationspositionen, skal alle de bevægelige genstande (hylde, skuffen...) tages ud eller fastspændes med klæbebånd, så de ikke kan tage skade.

Bær køleskabet i den opretstående position.

Lågens placering

- Det er ikke muligt at ændre åbneretning på dit køleskabs låge, hvis lågens håndtag er installeret fra forsiden af lågen.
- Det er kun muligt at ændre lågens åbningsretning på modeller uden noget håndtag.
- Hvis lågens åbningsretning på dit køleskab skal ændres, skal du kontakte det nærmeste autoriserede servicecenter, for at få dette gjort.

INDEN MAN TILKALDER ASSISTANCE

Kontrollér de nedenstående løsninger, før du tilkalder en elektriker eller vores kundeservice, hvis dit køleskab ikke virker som forventet.

Gør som følger, hvis dit køleskab ikke virker:

Kontrollér, om:

- Der er strøm,
- Hovedafbryderen i hjemmet er slået fra,
- Termostaten er indstillet i positionen « • » (tændt),
- Kontakten fungerer. Kontrollér dette ved at tilslutte et apparat, som du ved virker, til denne kontakt.

Gør som følger, hvis dit køleskab virker dårligt:

Kontrollér, om:

- Du har overbelastet apparatet,
- Lågerne lukket helt i,
- Der ikke er støv på kondensatoren,
- Der er plads nok til at luften kan cirkulere bag og ved siderne af apparatet.

Hvis der er støj;

Kølegassen, som cirkulerer i kølekredsløbet, kan støje en smule (boblende lyd) også selvom kompressoren ikke kører. Tag det roligt, det er helt normalt. Hvis der er andre lyde, så kontrollér om;

- Apparatet er nivelleret korrekt,
- Intet er i berøring med bagsiden,
- Om ting på apparatet vibrerer.

Hvis dit køleskab larmer for meget

Normale lyde

- Knitrende (isens knagen) lyde: (For no frost/frost free apparater)
- Under automatisk afrimning. Når apparatet afkøles eller opvarmes (på grund af udvidelse af apparatets materialer).
- Kort knitre-lyd: Lyder når termostaten tænder/slukker for kompressoren.-

Støj fra kompressor

- Normal motorstøj: Denne støj betyder, at kompressoren virker normalt
- Kompressoren kan skabe mere støj i et kort tidsrum, når den aktiveres for første gang.

Boblende støj og plaske-lyd:

- Denne støj skabes af gennemstrømningen i køleskabets/fryserens rørsystem.

Hvis dit køleskab larmer for meget

- Kompressoren aktiveres fra tid til anden, for at opretholde det indstillede køleniveau. Støj fra dit køleskab på dette tidspunkt er normalt og skyldes dets virkning. Når det ønskede køleniveau er nået, vil støjen automatisk forsvinde.

Hvis støjen aldrig forsvinder;

- Er dit apparat stabilt? Er støttestødderne justerede?
- Er der noget bag dit køleskab?
- Vibrerer hylderne eller tallerkenerne på hylderne? Anbring hylderne og/eller tallerkenerne bedre

hvis dette er tilfældet.

- Vibrerer de genstande, som står på dit køleskab?

Kontrollér, hvis du hører andre lyde, om:

- Apparatet er i vater
- Intet er i berøring med bagsiden af apparatet
- Ting på apparatet vibrerer.

Vandstrømsstøj: (For no frost/frost free apparater) Normal støj af vand som strømmer til fordampningens beholder under afrimningen. Denne lyd høres under afrimning.

Lyd af luftpust: Hvis apparatet har en blæser i fryse/køleafdelingens nedre afsnit.

- Denne støj kan høres på køleskabe under systemets normale funktion, på grund af luftcirkulationen.

Hvis der er vand i det nedre afsnit af køleskabet:

Kontrollér, om:

- Drænhullet til det optøede vand er tilstoppet (brug drænhullets prop til at rense drænhullet).

Anbefalinger

- Vent i mindst 5 minutter, hvis apparatet slukkes eller frakobles, før det slås til eller genstartes igen, for at forebygge beskadigelse af kompressoren.
- Dit køleskabs køleenhed er skjult i bagvæggen. Derfor kan der skabes vanddråber eller is-belægning på dit køleskabs bagvæg på grund af kompressorfunktionen i specificerede intervaller. Det er helt normalt. Der er ingen grund til at foretage afrimning, med mindre der er for tykke is-belægnings.
- Stil termostaten i positionen "•", hvis dit køleskab ikke skal anvendes i lang tid (for eksempel i sommerferien). Efter afrimning skal køleskabet rengøres og lad lågen stå åben, for at forebygge fugt og dårlig lugt.
- Hvis et problem ikke er løst, når du har fulgt alle de ovenstående anvisninger, bedes du kontakte det nærmeste autoriserede servicecentre.
- Dit erhvervede apparat er kun beregnet til brug i hjemmet. Det er ikke egnet til kommerciel eller fælles brug. Hvis brugeren anvender apparatet på en måde, som ikke stemmer overens hermed, understreges de at hverken fabrikanten eller forhandleren vil kunne drages til ansvar for eventuelle reparationer eller fejl i løbet af garantiperioden.

APPARATETS OG AFDELINGERNES DELE

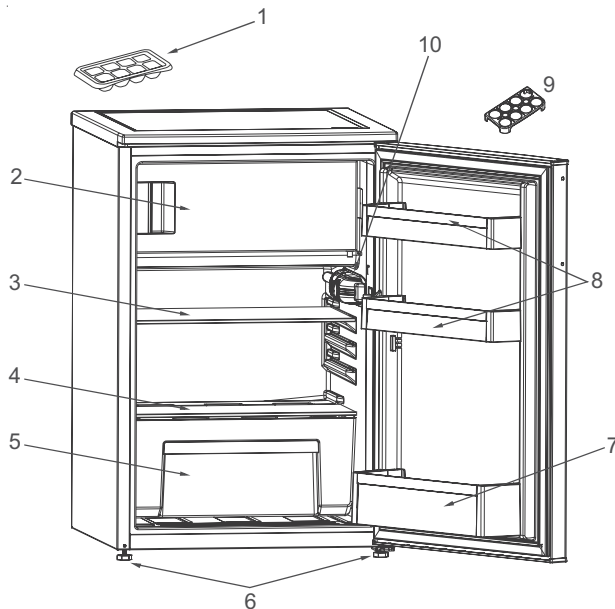

Denne fremstilling er kun vejledende omkring apparatets dele.
Tilbehøret kan variere i funktion af apparatets model.

- | | |
|-------------------------|------------------------|
| 1. Isterningbakke | 6. Nivellerende fødder |
| 2. Fryseafdeling | 7. Flaskehylde i døren |
| 3. Køleskabshylde | 8. Hylde i lågen |
| 4. Grønsagsskuffens låg | 9. Æggebakke |
| 5. Grønsagsskuffe | 10. Termostatens boks |

SICHERHEITSHINWEISE

WICHTIG - Durchlesen und beachten!

Diese Sicherheitshinweise vor dem Gebrauch durchlesen. Diese für spätere Nachschlagezwecke in der Nähe aufbewahren.

In diesen Anweisungen sowie auf dem Gerät selbst werden wichtige Sicherheitshinweise angegeben, die durchgelesen und stets beachtet werden müssen. Der Hersteller übernimmt keine Haftung für die Nichtbeachtung dieser Sicherheitshinweise, für unsachgemäße Verwendung des Gerätes oder falsche Bedienungseinstellung.

⚠️ Babys und Kleinkinder (0-3 Jahre) müssen vom Gerät fern gehalten werden. Jüngere Kinder (3-8 Jahre) müssen vom Gerät fern gehalten werden, es sei denn, sie werden ständig beaufsichtigt. Dieses Gerät darf von Kindern ab 8 Jahren sowie Personen mit herabgesetzten physischen, sensorischen oder geistigen Fähigkeiten und Mangel an Erfahrung und Kenntnissen nur unter Aufsicht oder nach ausreichender Einweisung durch eine für ihre Sicherheit verantwortliche Person verwendet werden. Kinder dürfen nicht mit dem Gerät spielen. Die Reinigung und Pflege des Gerätes darf von Kindern nicht ohne Aufsicht durchgeführt werden.

Kindern im Alter von 3 bis 8 Jahren ist es erlaubt, Lebensmittel in Kühlgeräte ein- und daraus auszuräumen.

ZULÄSSIGE NUTZUNG

⚠️ VORSICHT! Das Gerät ist nicht für den Betrieb mit einer externen Schaltvorrichtung, z. B. einem Timer oder einer separaten Fernbedienung, ausgelegt.

⚠️ Dieses Gerät ist für Haushaltsanwendungen und ähnliche Anwendungen konzipiert, zum Beispiel: Mitarbeiterküchen im Einzelhandel, in

Büros oder in anderen Arbeitsbereichen; Gasthäuser; für Gäste in Hotels, Motels, Bed-and-Breakfast-Anwendungen und anderen Wohnumgebungen.

⚠️ Dieses Gerät eignet sich nicht für den professionellen Einsatz. Das Gerät ist nicht für die Benutzung im Freien geeignet.

⚠️ Die im Gerät verwendete Lampe ist speziell für Elektrogeräte konzipiert und ist nicht für die Beleuchtung von Räumen geeignet (EU-Verordnung 244/2009).

⚠️ Das Gerät ist für den Einsatz in Räumen mit nachstehenden Umgebungstemperaturbereichen ausgelegt, die ihrerseits von der Klimaklasse auf dem Typenschild abhängig sind. Wird der vorgegebene Temperaturbereich für das Gerät für einen längeren Zeitraum unter- oder überschritten, kann es zu Funktionsstörungen kommen.

Klimaklasse

Umgebungstemperaturen:

SN: Von 10 bis 32 °C
ST: Von 16 bis 38 °C;
N: Von 16 bis 32 °C
T: Von 16 bis 43 °C



Dieses Gerät ist FCKW-frei. Der Kältemittelkreislauf enthält R600a (HC). Hinweis zu Geräten mit Isobutan (R600a): Isobutan ist ein umweltverträgliches, natürliches Gas, es ist jedoch leicht entflammbar. Aus diesem Grund sicherstellen, dass die Leitungen des Kältemittelkreislaufs nicht beschädigt sind, insbesondere beim Entleeren des Kältemittelkreislaufs.

⚠️ ACHTUNG: Beschädigen Sie auf keinen Fall die Leitungen des Kältemittelkreislaufs.

⚠ ACHTUNG: Lüftungsöffnungen in der Geräteverkleidung oder im Einbaumöbel sind von Behinderungen frei zu halten.

⚠ ACHTUNG: Zum Beschleunigen des Abtauvorganges niemals zu anderen mechanischen, elektrischen oder chemischen Hilfsmitteln greifen als zu den vom Hersteller empfohlenen.

⚠ ACHTUNG: Verwenden Sie keine elektrischen Geräte in den Fächern des Gerätes, wenn deren Einsatz nicht explizit vom Hersteller zugelassen worden ist.

⚠ ACHTUNG: Eisbereiter und/oder Wasserspender, die nicht direkt mit der Wasserleitung verbunden sind, dürfen nur mit Trinkwasser befüllt werden.

⚠ ACHTUNG: Automatische Eisbereiter und/oder Wasserspender müssen an eine Wasserleitung angeschlossen werden, die nur Trinkwasser mit einem Wasserleitungsdruck zwischen 0,17 und 0,81 MPa (1,7 und 8,1 bar) liefert.

⚠ Bewahren Sie keine explosionsgefährdeten Stoffe wie Spraydosen im oder in der Nähe des Gerätes auf. Das gleiche gilt für Benzin und sonstige entflammbare Stoffe und deren Verwendung.

⚠ Die in den Kühlakkus (bei manchen Modellen vorhanden) enthaltene (ungiftige) Flüssigkeit darf nicht verschluckt werden. Verzehren Sie Eiswürfel oder Wassereis nicht unmittelbar nach der Entnahme aus dem Gefrierfach, da sie Kälteverbrennungen hervorrufen können.

⚠ Bei Produkten, die für den Gebrauch eines Luftfilters hinter einer zugänglichen Lüfterabdeckung ausgelegt sind, muss der Filter bei laufendem Kühlschrank stets eingesetzt sein.

⚠ Bewahren Sie keine Glasbehälter mit Flüssigkeiten im Gefrierfach, sie könnten zerbrechen.

Blockieren Sie das Gebläse (falls inbegriffen) nicht mit Lebensmitteln. Prüfen Sie nach dem Ablegen von Lebensmitteln, ob die Tür der Fächer korrekt schließt, besonders die Tür des Gefrierfachs.

⚠ Beschädigte Dichtungen müssen so schnell wie möglich ausgetauscht werden.

⚠ Verwenden Sie das Kühlfach nur zur Aufbewahrung von frischen Lebensmitteln und das Gefrierfach nur zur Aufbewahrung von gefrorenen Lebensmitteln, zum Einfrieren von frischen Lebensmitteln und zur Herstellung von Eiswürfeln.

⚠ Unverpackte Lebensmittel so lagern, dass sie nicht mit den Innenwänden des Kühl- bzw.

Gefrierfachs in Berührung kommen. Möglicherweise verfügt das Gerät über Sonderfächer (Frischefach, Null-Grad-Box, ...).

Falls nicht anderweitig in der Anleitung des Gerätes anders angegeben, können diese für eine gleichmäßige Funktion im gesamten Gerät herausgenommen werden.



Das brennbare Gas C-Pentan wird als Treibmittel im Isolierschaum eingesetzt.

Die für die Lagerung von bestimmten Arten von Lebensmitteln am besten geeigneten Fächer des Geräts werden unter Berücksichtigung der unterschiedlichen Temperaturverteilung in den verschiedenen Fächern des Geräts wie folgt eingeteilt:

- Kühlschranksfach:

1) Oberer Bereich des Kühlschranksfachs & Tür - Temperaturbereich: Zum Lagern tropischer Früchte, Konservendosen, Getränke, Eier, Soßen, Pickles, Butter und Marmelade

2) Mittlerer Bereich des Kühlschranksfachs - kalter Bereich: Zum

Lagern von Käse, Milch, Milchprodukten, Feinkost, Joghurt 3) Unterer Bereich des Kühlschranks - kältester Bereich:

Zum Lagern von Aufschnitt, Desserts, Fleisch und Fisch, Käsekuchen, frischen Nudeln, saurer Sahne, Pesto/ Tomatensoße, hausgemachten Speisen, Tortencreme, Pudding und Frischkäse 4) Obst- & Gemüsefach am Boden des Kühlschranks: Zum Lagern von Gemüse und Obst (ausgenommen tropische Früchte)

5) Kühlfach: Lagern Sie nur Fleisch und Fisch im kältesten Fach - Gefrierfach:

4 Sterne (****) Gefrierfach eignet sich zum Einfrieren von Lebensmitteln ausgehend von Raumtemperatur und zum Lagern von Tiefkühlkost, da die Temperatur im gesamten Fach gleichmäßig verteilt ist. Bei gekaufter Tiefkühlkost ist das Haltbarkeitsdatum auf der Verpackung angegeben. Bei diesem Datum wird die Art des gelagerten Lebensmittels berücksichtigt und daher sollte dieses Datum eingehalten werden. Frische Lebensmittel sollten für folgender Zeiträume gelagert werden:

1- 3 Monate für Käse, Krustentiere, Eiscreme, Schinken/Würste, Milch, frische Flüssigkeiten; 4 Monate für Steaks oder Koteletts (Rind, Lamm, Schwein); 6 Monate für Butter oder Margarine, Geflügel (Hähnchen, Pute); 8-12 Monate bei Obst (ausgenommen Zitrusfrüchte), Braten (Rind, Schwein, Lamm), Gemüse. Haltbarkeitszeiten auf der Verpackung von Lebensmitteln im 2-Stern- Fach müssen eingehalten werden.

Beachten Sie Folgendes, um eine Verunreinigung der Lebensmittel zu vermeiden:

- Die Tür längere Zeit zu öffnen, kann zu einem deutlichen Anstieg der Temperatur in den Fächern des Geräts führen.

- Reinigen Sie Oberflächen, die mit Lebensmitteln in Berührung kommen können, und zugängliche Ablaufsysteme regelmäßig.
- Reinigen Sie die Wasserbehälter, wenn diese 48 h lang nicht verwendet wurden; spülen Sie das an eine Wasserleitung angeschlossene Wassersystem, wenn 5 Tage lang kein Wasser entnommen wurde.
- Lagern Sie rohes Fleisch und Fisch in entsprechenden Behältern im Kühlschrank, sodass diese nicht mit anderen Lebensmitteln in Kontakt kommen oder darauf tropfen.
- Zwei-Stern-Gefrierfächer eignen sich zur Lagerung von gekaufter Tiefkühlkost, zum Lagern oder Herstellen von Eiscreme und Eiswürfeln.
- Frieren Sie frische Lebensmittel nicht in Ein-, Zwei- oder Drei-Stern-Fächern ein.
- Schalten Sie das Kühlgerät aus, wenn es längere Zeit leer bleibt. Tauen Sie dieses ab, reinigen und trocknen Sie es und lassen Sie die Tür offen, um Schimmelbildung im Inneren des Geräts zu vermeiden.

INSTALLATION

⚠ Zum Transport und zur Installation des Gerätes sind zwei oder mehrere Personen erforderlich - Verletzungsgefahr. Schutzhandschuhe zum Auspacken und zur Installation verwenden - Risiko von Schnittverletzungen.

⚠ Die Installation, einschließlich der Wasserversorgung (falls vorhanden), elektrische Anschlüsse und Reparaturen müssen von einem qualifizierten Techniker durchgeführt werden. Reparieren Sie das Gerät nicht selbst und tauschen Sie keine Teile aus, wenn dies vom Bedienungshandbuch nicht ausdrücklich vorgesehen ist. Kinder vom Installationsort fern halten.

Prüfen Sie das Gerät nach dem Auspacken auf Transportschäden. Bei Problemen wenden Sie sich bitte an Ihren Händler oder an den nächsten Kundendienst. Nach der Installation müssen Verpackungsabfälle (Kunststoff, Styroporteile usw.) außerhalb der Reichweite von Kindern aufbewahrt werden - Erstickungsgefahr. Das Gerät vor Installationsarbeiten von der Stromversorgung trennen - Stromschlaggefahr. Während der Installation sicherstellen, das Netzkabel nicht mit dem Gerät selbst zu beschädigen - Brand- oder Stromschlaggefahr. Das Gerät erst starten, wenn die Installationsarbeiten abgeschlossen sind.

⚠ Achten Sie beim Bewegen des Gerätes darauf, den Boden (z. B. Parkett) nicht zu beschädigen. Stellen Sie das Gerät auf dem Boden oder einer für sein Gewicht ausreichend starken Halterung auf. Der Ort sollte der Größe und der Nutzung des Geräts entsprechen. Sicherstellen, dass sich das Gerät nicht in der Nähe einer Wärmequelle befindet und dass die vier Füße fest auf dem Boden aufliegen. Die Füße entsprechend einstellen und mit einer Wasserwaage kontrollieren, dass das Gerät vollkommen eben und standfest ist. Warten Sie mindestens zwei Stunden, bevor Sie das Gerät einschalten, um sicherzustellen, dass der Kältemittelkreislauf einwandfrei funktioniert.

Alle Abmessungen und Abstandsflächen die für die Installation des Gerätes erforderlich sind, befinden sich in dem Installationshandbuch.

⚠ **WARNUNG:** Stellen Sie beim Aufstellen des Geräts sicher, dass das Netzkabel nicht eingeklemmt oder beschädigt wird.

⚠ **WARNUNG:** Um Gefahren aufgrund von Instabilität zu verhindern, muss das

Gerät gemäß Herstelleranweisungen platziert oder befestigt werden. Der Kühlschrank darf nicht so aufgestellt werden, dass das Metallrohr eines Gasherdes, Metall- bzw. Wasserrohre oder elektrische Verkabelungen mit der Rückwand des Gerätes in Berührung kommen (oder mit der Kondensatorschlange).

⚠ Um eine ausreichende Belüftung sicherzustellen, muss an beiden Seiten und über dem Gerät etwas Platz gelassen werden. Der Abstand zwischen der Rückwand des Gerätes und der Wand hinter dem Gerät muss 50 mm betragen, um Zugang zu heißen Oberflächen zu vermeiden.

Eine Verringerung dieses Abstands erhöht den Energieverbrauch des Gerätes.

Entfernen Sie bitte das Netzkabel während der Installation vom Kondensatorhaken, bevor Sie das Gerät an die Stromversorgung anschließen.

HINWEISE ZUR ELEKTRIK

⚠ Es muss gemäß den Verdrahtungsregeln möglich sein, den Netzstecker des Gerätes zu ziehen, oder es mit einem Trennschalter, welcher der Steckdose vorgeschaltet ist, auszuschalten. Das Gerät muss im Einklang mit den nationalen elektrischen Sicherheitsbestimmungen geerdet sein.

⚠ Verwenden Sie keine Verlängerungskabel, Mehrfachstecker oder Adapter. Nach der Installation dürfen Strom führende Teile für den Benutzer nicht mehr zugänglich sein. Das Gerät nicht in nassem Zustand oder barfuß verwenden.

Das Gerät nicht verwenden, wenn das Netzkabel oder der Stecker beschädigt sind, wenn es nicht einwandfrei funktioniert, wenn es heruntergefallen ist oder in irgendeiner Weise beschädigt wurde.

⚠ Wenn das Netzkabel beschädigt

ist, muss es aus Sicherheitsgründen vom Hersteller, von seinem Kundendienstvertreter oder einer ähnlich qualifizierten Fachkraft mit einem identischen Kabel ersetzt werden - Stromschlaggefahr.

⚠️ WARNUNG: Bringen Sie keine Mehrfachstecker oder tragbare Stromversorgungsgeräte an der Geräterückseite an.

REINIGUNG UND WARTUNG

⚠️ WARNUNG: Vor dem Durchführen von Wartungsarbeiten ist sicherzustellen, dass das Gerät ausgeschaltet und von der Stromversorgung getrennt ist; Verwenden Sie keine Dampfreinigungsgeräte - Stromschlaggefahr.

⚠️ Verwenden Sie keine Scheuermittel wie Fensterspray, Entfetter, entzündbare Flüssigkeiten, Reinigungspaste, konzentrierte Reinigungsmittel, Bleichmittel oder benzinhaltige Reinigungsmittel auf Kunststoffteilen, Innen- oder Türablagen oder Dichtungen. Benutzen Sie keine Papiertücher, Topfreiniger oder scharfen Gegenstände.

ENTSORGUNG VON VERPACKUNGSMATERIALIEN

Das Verpackungsmaterial ist zu 100 % wiederverwertbar und trägt das Recycling-Symbol .

Werfen Sie das Verpackungsmaterial deshalb nicht einfach weg, sondern entsorgen Sie es gemäß den geltenden örtlichen Vorschriften.

ENTSORGUNG VON HAUSHALTSGERÄTEN

Dieses Gerät wurde aus recycelbaren oder

wiederverwendbaren Werkstoffen hergestellt. Entsorgen Sie das Gerät gemäß den regionalen Vorschriften zur Abfallbeseitigung. Genauere Informationen zu Behandlung, Entsorgung und Recycling von elektrischen Haushaltsgeräten sind bei der örtlichen Behörde, der Müllabfuhr oder dem Händler erhältlich, bei dem das Gerät gekauft wurde. Dieses Gerät ist gemäß der Europäischen Richtlinie 2012/19/EU für Elektro- und Elektronik-Altgeräte (WEEE) gekennzeichnet. Durch Ihren Beitrag zur korrekten Entsorgung dieses Produkts schützen Sie die Umwelt und die Gesundheit Ihrer Mitmenschen.

Das Symbol  auf dem Gerät bzw. auf dem beiliegenden Informationsmaterial weist darauf hin, dass dieses Gerät kein normaler Haushaltsabfall ist, sondern in einer Sammelstelle für Elektro- und Elektronik-Altgeräte entsorgt werden muss.

ENERGIESPARTIPPS

Befolgen Sie die Aufstellanweisungen, um angemessene Belüftung sicherzustellen. Eine unzureichende Belüftung hinten am Gerät erhöht den Energieverbrauch und verringert die Kühlkapazität. Häufiges Öffnen der Tür kann zu einem erhöhten Energieverbrauch führen.

Die Innentemperatur des Gerätes und der Energieverbrauch können sowohl von der Umgebungstemperatur als auch vom Standort des Gerätes beeinflusst werden. Bei der Temperatureinstellung sind diese Faktoren zu berücksichtigen. Öffnen Sie die Tür nur so weit wie notwendig.

Platzieren Sie Lebensmittel zum Auftauen im Kühlschrank. Die niedrige Temperatur der gefrorenen Lebensmittel kühlt das Essen im Kühlschrank. Lassen Sie warme Speisen und Getränke abkühlen, bevor Sie diese im Gerät platzieren. Die Position der Ablageflächen im Kühlschrank hat keinen Einfluss auf den effizienten Energieverbrauch. Lebensmittel müssen so auf den Ablageflächen platziert werden, dass eine korrekte Luftzirkulation sichergestellt wird (Lebensmittel dürfen sich nicht berühren und zwischen Lebensmitteln und Rückwand muss Abstand gehalten werden).

Sie können die Lagerkapazität der gefrorenen Lebensmittel durch Entnahme der Körbe und, wenn vorhanden, der Stop-Frost-Ablage, erhöhen. Es gibt keinen Grund zur Beunruhigung im Falle von Geräuschen durch den Kompressor, diese sind normale Betriebsgeräusche.

ERSTINBETRIEBNAHME

- Warten Sie mindestens zwei Stunden nach der Installation, bevor Sie das Gerät an das Stromnetz anschließen. Den Netzstecker in die Steckdose stecken und den Thermostatregler drehen, um das Gerät einzuschalten. Nach dem Einschalten des Geräts müssen Sie 4-6 Stunden warten, bis die korrekte Lagertemperatur für ein normal befülltes Gerät erreicht ist.
- Möglicherweise riecht Ihr Kühlschrank, wenn er zum ersten Mal in Betrieb genommen wird. Das ist völlig normal. Der Geruch vergeht, wenn Ihr Kühlschrank zu kühlen beginnt.

GEBRAUCHSINFORMATION

Einstellung des Thermostats

Der Thermostat regelt automatisch die Innentemperatur des Kühlschranks und des Gefrierfachs. Durch Drehen des Knopfes von 1. auf 5. können kältere Temperaturen erzielt werden.

Wichtiger Hinweis: Versuchen Sie nicht, den Knopf über eine Position hinaus zu drehen, da dies Ihr Gerät zum Stillstand bringt.

- Für die kurzzeitige Lagerung von Lebensmitteln im Gefrierfach können Sie den Knopf zwischen die niedrigste und mittlere Position (1-3) einstellen.
- Für eine langfristige Lagerung von Lebensmitteln können Sie den Knopf auf die mittlere Position (3-4) einstellen.

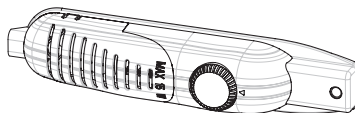

Bitte beachten: Raumtemperatur, Temperatur der frisch gelagerten Lebensmittel und Häufigkeit der Türöffnung beeinflussen die Temperatur im Kühlschrank. Bei Bedarf die Temperatureinstellung ändern.

*Das Gefrierfach**** des Kühlschranks kann bis auf -18 °C und mehr kühlen.*

Falls der Schalter „Super“ vorhanden ist:

- Üblicherweise ist dieser Schalter auf '0' gestellt. Ausgenommen, wenn die Raumtemperatur niedrig ist, wie im Winter (z. B. unter 16 °C), oder wenn die Gefrierfachtemperatur niedriger gehalten werden muss. Drehen Sie in diesem Fall den Schalter auf '1', Position EIN.
- Drücken Sie den Schalter "Super", der sich auf dem Thermostatgehäuse befindet, nach unten in Position '1', um ihn auf EIN zu stellen. Der Schalter leuchtet auf.
- Wenn das Gefrierfach auf entsprechende Temperatur gekühlt ist oder das Wetter warm wird, den Schalter "Super" ausschalten, um Energie zu sparen.
- Wenn Sie das Gerät zum ersten Mal einschalten, sollte das Gerät 24 Stunden lang ununterbrochen laufen, bis es auf entsprechende Temperatur gekühlt ist und eine angemessene Kühlung gesichert ist.
- Die Tür während dieses Zeitraums nicht zu oft öffnen und nicht zu viele Lebensmittel in das Gerät legen.

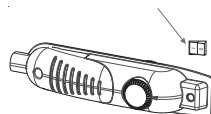

Wenn das Gerät ausgeschaltet oder der Netzstecker gezogen wird, müssen Sie mindestens 5 Minuten bis zum erneuten Einschalten oder Wiedereinstecken des Geräts warten, um den Kompressor nicht zu beschädigen.

Extra Einfrieren: Wenn die Raumtemperatur höher als 16 °C ist, muss dieser Schalter als Schalter für Extra Einfrieren verwendet werden. Für die maximale Gefrierleistung muss dieser Schalter 3 h, bevor frische Lebensmittel eingelegt werden, eingeschaltet werden. In der Regel reichen 24 Stunden auf Position EIN nach dem Einlegen der Lebensmittel aus. Zum Energie sparen diesen Schalter 24 Stunden nach dem Einlegen frischer Lebensmittel ausschalten.

Warnhinweise zu den Temperatureinstellungen

- Es wird im Hinblick auf die Effizienz des Kühlschranks nicht empfohlen, diesen in Umgebungen mit weniger als 10 °C zu betreiben.
- Bei der Einstellung des Thermostats berücksichtigen, wie oft die Gerätetür geöffnet und geschlossen wird, wie viele Lebensmittel im Kühlschrank gelagert werden und in welcher Umgebung der Kühlschrank aufgestellt ist.
- Wenn das Gerät zum ersten Mal eingeschaltet wird, 24 Stunden lang laufen lassen, damit er seine Betriebstemperatur erreicht. Während dieser Zeit die Tür nicht öffnen und keine große Lebensmittelmenge darin lagern.
- Bei Stromausfall den Netzstecker Ihres Geräts ziehen, um Schäden am Kompressor zu vermeiden. Sobald die Stromversorgung wiederhergestellt ist, 5 bis 10 Minuten warten, bis Sie Ihr Gerät wieder einstecken. Dies verhindert Schäden an den Bauteilen des Geräts.
- Ihr Gerät ist für den Betrieb in den in den Normen angegebenen Umgebungstemperaturen gemäß der auf dem Informationsschild angegebenen Klimaklasse ausgelegt. Sie sollten Ihren Kühlschrank nicht in Umgebungen außerhalb der angegebenen Temperaturbereiche betreiben. Dies vermindert die Kühlleistung des Geräts.
- Dieses Gerät ist für die Verwendung bei Raumtemperatur innerhalb des Bereiches von 16 °C - 32 °C ausgelegt

Climatic Class	Amb. T. (°C)
SN:	From 10 to 32 °C
ST:	From 16 to 38 °C;
N:	From 16 to 32 °C
T:	From 16 to 43 °C

Zubehörteile

Anzeige „Tür offen“;

- Die Anzeige «Tür offen» am Griff zeigt, ob die Tür richtig geschlossen oder noch immer offen ist.
- Ist die Anzeige rot, ist die Tür noch immer offen.
- Ist die Anzeige weiß, ist die Tür richtig geschlossen.
- Beachten Sie, dass die Tür des Gefrierfachs stets geschlossen bleiben soll. Dies verhindert das Auftauen der Lebensmittel; starke Eis- und Reifbildung im Gefrierfach sowie unnötiger Energieverbrauch werden vermieden.

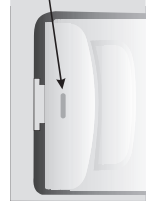

Herstellung von Eiswürfeln,

Eiswürfelbehälter;

- Den Eiswürfelbehälter mit Wasser füllen und ins Gefrierfach stellen.
- Nachdem das Wasser vollständig zu Eis wurde, können Sie den Behälter wie unten gezeigt verdrehen, um die Eiswürfel herauszugeben.



Alle schriftlichen und visuellen Beschreibungen beim Zubehör können je nach Gerät variieren.

Lebensmittel in den kältesten Bereich des Kühlschranks legen



Ihre Lebensmittel werden besser gelagert, wenn Sie diese in den am besten geeigneten Kühlbereich legen. Der kälteste Bereich befindet sich direkt über dem Gemüsefach.

Um sicherzugehen, dass Sie eine niedrige Temperatur in diesem Bereich haben, muss sich das Ablagefach auf Höhe dieses Symbols befinden, wie in der Abbildung gezeigt.

Temperaturanzeige (bei einigen Modellen)

Damit Sie Ihren Kühlschrank besser einstellen können, haben wir ihn mit einer Temperaturanzeige ausgestattet, die sich im kältesten Bereich befindet.

Sie können leicht prüfen, ob die Temperatur des kältesten Bereichs angemessen ist: Wenn die Anzeige „OK“ zeigt, bedeutet dies, dass der Thermostat richtig eingestellt ist und die Innentemperatur korrekt ist.

Da „OK“ auf Schwarz erscheint, kann es schwierig sein, diese Angabe zu sehen, wenn die Temperaturanzeige schlecht beleuchtet ist. Damit diese Angabe gut sichtbar ist, sollte ausreichend Licht vorhanden sein.

Wenn das Symbol „OK“ nicht erscheint, bedeutet dies, dass die Temperatur zu hoch ist: Sie müssen dann die Thermostateinstellung ändern und 12 Stunden warten, bevor Sie erneut die Temperatur über diese Anzeige prüfen.

HINWEIS: Nach wiederholtem Öffnen (oder längerem Öffnen) der Tür oder nach dem Einlegen frischer Lebensmittel in das Gerät ist es normal, dass die Angabe „OK“ nicht in der Temperaturanzeige erscheint. Sollte eine ungewöhnliche Eiskristallbildung (Bodenwand des Geräts) auf dem Kühlraumverdampfer auftreten (zu voll geladenes Gerät, hohe Raumtemperatur, häufige Türöffnungen), stellen Sie die Temperatureinstellung auf eine niedrigere Stellung, bis wieder Zeiträume ohne Kompressorbetrieb erreicht werden.

Die obere Grenze des kältesten Bereichs wird durch die Unterseite des Aufklebers angegeben (Pfeilspitze). Die obere Ablage des kältesten Bereichs muss sich auf der gleichen Ebene wie die Pfeilspitze befinden. Der kälteste Bereich ist unter dieser Ebene.

Da die Ablageflächen herausnehmbar sind, sicherstellen, dass sie sich stets auf der gleichen Ebene mit diesen auf den Aufklebern beschriebenen Bereichsgrenzen befinden, um die Temperaturen in diesem Bereich zu gewährleisten.

Jeder Lebensmitteltyp hat eine ideale Aufbewahrungstemperatur und folglich einen bestimmten Aufbewahrungsort.

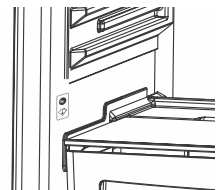

Aufbewahrungsort	Produkte
Obere Ablageflächen	Gegarte Speisen, Desserts und alle Lebensmittel, die rasch gegessen werden
Kältester Bereich	Fleisch, Geflügel, Wild und roher Fisch Maximale Aufbewahrungszeit: 1 bis 2 Tage. Frisches Obst, gegartes Schweinefleisch.
Obst- und Gemüsefach	Frisches Gemüse und Obst.
Türablagen	Türeinsätze sollten im unteren Teil Flaschen und in den oberen Bereichen kleine und laufend verwendete Produkte wie Joghurt, frische Sahne usw. enthalten. Butter, gegarter Käse und Eier sollten in geeigneten Behältern aufbewahrt werden.

AUFBEWAHRUNG VON LEBENSMITTELN

Kühlfach

- Zur Verringerung der Feuchtigkeit und zur Vermeidung von Eisbildung keine Flüssigkeiten in offenen Behältern in den Kühlschrank stellen. Stellen Sie keine heißen Lebensmittel oder dampfenden Flüssigkeiten in den Kühlschrank. Lagern Sie Lebensmittel immer in geschlossenen Behältern oder verpackt.
- Niemals warme Speisen in den Kühlschrank stellen. Warme Speisen auf Zimmertemperatur abkühlen lassen und so anordnen, dass eine entsprechende Luftzirkulation im Kühlraum sichergestellt wird.
- Stellen Sie sicher, dass keine Speisen mit der Rückwand des Geräts in Kontakt geraten, da sich sonst Eis bildet und die Verpackung daran haften bleibt. Öffnen Sie die Kühlschranktür nicht zu oft.
- Wir empfehlen Ihnen, Fleisch und geputzten Fisch lose einzupacken und auf der Glasablage oberhalb des Gemüsefachs aufzubewahren, wo die Luft kühler ist.
- Lagern Sie loses Obst und Gemüse in den Gemüsebehältern.
- Geben Sie kein nasses Gemüse in den Kühlschrank.
- Der Aufbewahrungszeitraum für alle Lebensmittel hängt von der ursprünglichen Qualität des Essens und einer ununterbrochenen Kühlkette vor der Lagerung im Kühlschrank ab.

Gefrierraum

Das Gefrierfach dient zum Einfrieren von frischen Lebensmitteln und für die Lagerung von gefrorenen Lebensmitteln für den auf der Verpackung angegebenen Zeitraum, sowie für die Herstellung von Eiswürfeln.

- Wenn Sie frische Lebensmittel einfrieren, die Lebensmittel richtig einpacken und versiegeln; die Verpackung sollte luftdicht verschlossen und nicht undicht sein. Spezielle Gefrierbeutel, Aluminiumfolie (verstärkte, im Zweifelsfall doppelt einwickeln), Kunststoffbeutel und Kunststoffbehälter sind ideal.
- Die maximale Menge an frischen Lebensmitteln, die innerhalb von 24 Stunden im Gefrierfach eingelagert werden kann, ist auf dem Typenschild angegeben (siehe Gefrierleistung).
- Beim Einfrieren frischer Lebensmittel (z.B. Fleisch, Fisch und Hackfleisch) sollten Sie diese in einzelne Portionen aufteilen.
- Nachdem das Gerät abgetaut wurde, die Lebensmittel wieder in das Gefrierfach geben und daran denken, sie möglichst bald aufzubrechen.
- Vermeiden Sie den Kontakt der einzufrierenden frischen Lebensmittel mit bereits gefrorenen Lebensmitteln.
- Notieren Sie Datum und Inhalt auf der Verpackung und überschreiten Sie den angegebenen Aufbewahrungszeitraum nicht.
- Im Falle eines Stromausfalls oder einer Funktionsstörung hält das Gefrierfach die Lebensmittel auf einer ausreichend niedrigen Temperatur. Vermeiden Sie es jedoch, die Gefrierfachtür zu öffnen, um das Ansteigen der Temperatur im Gefrierfach zu verzögern.
- Niemals warme Speisen in das Gefrierfach stellen.
- Stellen Sie, wenn Sie tiefgekühlte Lebensmittel kaufen und einlagern, sicher, dass die Verpackung nicht beschädigt ist.
- Legen Sie die tiefgekühlten Lebensmittel so rasch wie möglich nach dem Kauf in das Gefrierfach.
- Wenn die Lebensmittel aufgetaut sind, dürfen sie nicht wieder eingefroren werden; Sie müssen sie so schnell wie möglich kochen, um sie zu verzehren oder erneut einfrieren zu können.

Bitte beachten; Wenn Sie die Gefrierraumtür sofort wieder öffnen möchten, nachdem Sie diese geschlossen haben, öffnet sie sich nicht leicht. Das ist normal! Nachdem ein Gleichgewichtszustand erreicht wurde, öffnet sich die Tür wieder leicht.

Wichtiger Hinweis:

- Eingefrorene Lebensmittel sollen nach dem Auftauen wie frische Lebensmittel gegart werden. Wenn sie nicht gegart wurden, nachdem sie aufgetaut wurden, dürfen sie NIE erneut eingefroren werden.
- Der Geschmack einiger Gewürze, die in gegarten Speisen vorzufinden sind (Anis, Basilikum, Brunnenkresse, Essig, Gewürzmischungen, Ingwer, Knoblauch, Zwiebel, Senf, Thymian, Majoran, schwarzer Pfeffer usw.), verändert sich und sie erhalten einen kräftigen Geschmack, wenn sie lange gelagert werden. Deshalb sollten eingefrorene Speisen nur wenig gewürzt werden bzw. das gewünschte Gewürz erst nach dem Auftauen der Speise zugegeben werden.
- Der Lagerzeitraum von Speisen hängt vom verwendeten Öl ab. Passende Öle sind Margarine, Kalbsfett, Olivenöl und Butter. Ungeeignete Öle sind Erdnussöl und Schweinefett.
- Speisen in flüssiger Form sollten in Kunststoffbechern eingefroren werden und sonstige Lebensmittel in Kunststofffolien oder Beuteln.

REINIGUNG UND PFLEGE

- Trennen Sie das Gerät vor dem Reinigen von der Stromversorgung.
- Gießen Sie beim Reinigen des Geräts kein Wasser hinein
- Das Kühlschranksfach sollte regelmäßig mit einer Lösung aus Natron und lauwarmem Wasser gereinigt werden.
- Reinigen Sie Zubehörteile separat mit Wasser und Geschirrspülmittel. Reinigen Sie diese nicht im Geschirrspüler.
- Verwenden Sie keine scheuernden Produkte, Reinigungsmittel oder Seifen. Nach dem Reinigen mit klarem Wasser spülen und sorgfältig abtrocknen. Wenn Sie die Reinigung beendet haben, stecken Sie den Netzstecker wieder mit trockenen Händen ein
- Reinigen Sie den Kondensator mindestens zweimal pro Jahr mit einem Besen. Dies hilft Ihnen Energiekosten zu sparen und die Leistungsfähigkeit zu steigern.



Abtauen

Kühlschranksfach

- Abtauen findet automatisch während des Betriebs im Kühlraum statt; das Tauwasser wird in der Verdunstungsrinne gesammelt und verdunstet automatisch.
- Die Verdunstungsrinne und die Tauwasserablauföffnung sollten regelmäßig mit dem Stöpsel des Tauwasserablaufs gereinigt werden, um zu verhindern, dass sich Wasser am Kühlschranksboden sammelt, anstatt abzufließen.
- Sie können auch 1/2 Glas Wasser in die Ablauföffnung leeren, um diese innen zu reinigen.

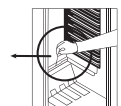

Gefrierfach;

- Das Eis, das sich im Gefrierfach angesammelt hat, muss regelmäßig entfernt werden. Das Gefrierfach sollte auf die gleiche Weise gereinigt werden, wie das Kühlschranksfach. Das Fach mindestens zwei Mal pro Jahr abtauen.

Dazu folgendermaßen vorgehen;

- Stellen Sie am Tag vor dem Abtauen den Thermostatdrehknopf auf 5, um die Lebensmittel komplett durchzufrieren.
- Während des Abtauens sollten die tiefgekühlten Lebensmittel in mehrere Lagen Papier eingewickelt und an einem kühlen Ort aufbewahrt werden. Der unvermeidliche Temperaturanstieg verkürzt ihre Aufbewahrungsdauer.
- Denken Sie daran, diese Lebensmittel innerhalb relativ kurzer Zeit aufzubrauchen.
- Schalten Sie den Kühlschrank an der Steckdose aus und ziehen Sie den Netzstecker
- Lassen Sie die Tür offen. Um den Abtauvorgang zu beschleunigen, können Sie ein oder mehrere Schüsseln mit warmem Wasser in das Gefrierfach stellen.
- Wischen Sie das Innere des Geräts und der Wasserschale trocken, stecken Sie den Netzstecker wieder ein und stellen Sie den Thermostatknopf auf 5.

Austausch der Glühbirne

Für den Austausch der Glühbirne im Kühlschrankfach:

1. Das Gerät von der Stromversorgung trennen,
2. Die Haken an den Seiten der Leuchtenabdeckung drücken und die Leuchtenabdeckung abnehmen
3. Durch eine Glühbirne mit maximal 15 Watt ersetzen.
4. Die Abdeckung anbringen.
5. Vor dem Wiedereinstecken 5 Minuten warten und den Thermostat auf seine ursprüngliche Position stellen.

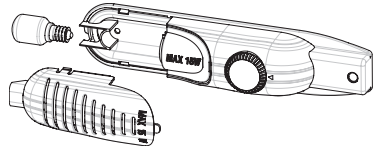

Austausch der LED-Beleuchtung

Wenn Ihr Kühlschrank über eine LED Beleuchtung verfügt, kontaktieren Sie den Kundendienst, da der Austausch nur von autorisiertem Personal durchgeführt werden sollte.

TRANSPORT UND WECHSEL DES AUFSTELLUNGORTES

- Die Originalverpackung und Polystyrol (PS) können bei Bedarf einbehalten werden.
- Das Gerät sollte während des Transports mit einer breiten Schnur oder einem starken Seil gesichert werden. Die Anweisungen auf dem Wellpappekarton sind während des Transportes einzuhalten.
- Vor dem Transport oder dem Wechsel des Aufstellungsortes sollten alle beweglichen Gegenstände (z. B. Ablagen, Gemüsebehälter...) aus dem Gerät entnommen oder mit Bändern gesichert werden, damit sie nicht beschädigt werden.

Transportieren Sie den Kühlschrank in aufrechter Position.

Tür neu positionieren

- Es ist nicht möglich, die Öffnungsrichtung Ihrer Kühlschranktür zu ändern, wenn die Türgriffe Ihres Kühlschranks von der Vorderseite der Tür aus installiert werden.
- Bei Modellen ohne Griffe kann die Öffnungsrichtung der Tür geändert werden.
- Wenn die Türöffnungsrichtung Ihres Kühlschranks geändert werden kann, sollten Sie sich an den nächsten autorisierten Kundendienst wenden, um die Öffnungsrichtung ändern zu lassen.

BEVOR SIE DEN KUNDENDIENST ANRUFEN

Sollte Ihr Kühlschrank nicht wie erwartet funktionieren, suchen Sie bitte zuerst in der untenstehenden Liste nach Lösungen, bevor Sie einen Elektriker oder den Kundendienst anrufen.

Was tun, wenn der Kühlschrank nicht funktioniert:

Prüfen, ob:

- ein Stromausfall vorliegt,
- der Hauptschalter in Ihrem Zuhause ausgeschaltet ist,
- die Thermostateinstellung auf „•“ ist,
- die Steckdose nicht mehr funktioniert. Um dies zu überprüfen, schließen Sie ein Gerät an, von dem Sie wissen, dass es in derselben Steckdose funktioniert.

Was tun, wenn der Kühlschrank schlecht funktioniert:

Prüfen, ob:

- das Gerät überladen ist,
- die Türen vollständig geschlossen sind;
- sich Staub auf dem Kondensator befindet
- an der Rückseite und an der Seite des Geräts ausreichend Platz für die Luftzirkulation ist.

Geräuschentwicklung;

Das Kühlgas, das im Kühlkreis zirkuliert, kann leise Geräusche (Blubberrn) erzeugen, selbst wenn der Kompressor nicht läuft. Machen Sie sich keine Sorgen, dies ist normal. Bei anderen Geräuschen prüfen, ob:

- das Gerät ausnivelliert ist,
- etwas die Rückseite berührt,
- Gegenstände auf dem Gerät vibrieren.

Wenn Ihr Kühlschrank zu laut ist

Normale Geräusche

- Krachendes (Eiskrachen) Geräusch: (Für No Frost-/ frostfreie Geräte)
- Während des automatischen Abtauens. Wenn das Gerät abgekühlt oder aufgewärmt ist (aufgrund der Ausdehnung des Gerätematerials).
- Kurzes Krachen: Wird wahrgenommen, wenn der Thermostat den Kompressor ein- und ausschaltet.-

Kompressorgeräusch

- Es handelt es sich um ein charakteristisches Motorengeräusch: Es bedeutet, dass der Kompressor vorschriftsmäßig läuft
- Der Kompressor kann beim ersten Einschalten für kurze Zeit mehr Geräusche verursachen.

Sprudelndes und spritzendes Geräusch:

- Dieses Geräusch wird durch die Strömung des Kältemittels in den Rohren des Systems verursacht.

Wenn Ihr Kühlschrank zu laut ist

- Um die eingestellte Kühlstufe beizubehalten, kann der Kompressor von Zeit zu Zeit eingeschaltet werden. Geräusche Ihres Kühlschranks sind zu diesem Zeitpunkt normal und auf seine Funktion zurückzuführen. Wenn die erforderliche Kühlstufe erreicht wird, werden die Geräusche automatisch leiser.

Wenn die Geräusche anhalten;

- Steht Ihr Gerät stabil? Sind die Füße eingestellt?
- Befindet sich irgendetwas hinter Ihrem Kühlschrank?
- Vibrieren Fächer oder Geschirr auf den Fächern? Die Fächer und/oder das Geschirr anders positionieren,

falls dies der Fall ist.

- Befinden sich Gegenstände auf Ihrem Kühlschrank, die vibrieren?

Bei anderen Geräuschen prüfen, ob:

- das Gerät ausnivelliert ist
- etwas die Rückseite des Geräts berührt,
- Gegenstände auf dem Gerät vibrieren.

Wasserströmungsgeräusch: (Für No Frost-/ frostfreie Geräte) Normales Strömungsgeräusch des Wassers, das während des Abtauens in den Verdampfungsbehälter strömt. Dieses Geräusch ist beim Abtauen wahrzunehmen.

Luftleinblasgeräusche: Wenn das Gerät einen Lüfter in den Gefrier-/Kühl-/Bodenschrankfächern hat.

- Dieses Geräusch ist in Kühlschränken während des normalen Betriebs des Systems aufgrund der Luftzirkulation wahrzunehmen.

Wenn sich Wasser im unteren Teil des Kühlschranks befindet:

Prüfen, ob:

- die Abtauwasserablauföffnung verstopft ist (reinigen Sie die Ablauföffnung mit dem Stöpsel des Tauwasserablaufs).

Empfehlungen

- Wenn das Gerät ausgeschaltet oder ausgesteckt ist, müssen Sie mindestens 5 Minuten warten, bevor Sie das Gerät wieder anschließen oder neu starten, um den Kompressor nicht zu beschädigen.
- Die Kühleinheit Ihres Kühlschranks ist in der Rückwand versteckt. Deshalb können sich durch den Intervallbetrieb des Kompressors Wassertropfen oder Vereisung an der rückwärtigen Fläche des Kühlschranks bilden. Das ist normal. Es ist kein Abtauvorgang vorzunehmen, außer die Vereisung ist zu stark.
- Die Thermostateinstellung auf „*“ stellen, wenn Sie Ihren Kühlschrank längere Zeit nicht benutzen (z. B. Sommerurlaub). Nach dem Abtauen den Kühlschrank reinigen und die Tür offen lassen, um Feuchtigkeits- und Geruchsbildung zu vermeiden.
- Sollte ein Problem bestehen bleiben, nachdem Sie oben genannte Anweisungen befolgt haben, kontaktieren Sie bitte die nächstgelegene, autorisierte Servicestelle.
- Das von Ihnen erworbene Gerät ist nur für die Verwendung im Haushalt ausgelegt. Es ist nicht für den gewerblichen oder gemeinschaftlichen Gebrauch geeignet. Wenn der Käufer das Gerät nicht dementsprechend verwendet, weisen wir darauf hin, dass der Hersteller und der Händler nicht für Reparaturen oder Störungen während des Garantiezeitraums haften.

GERÄTETEILE UND FÄCHER

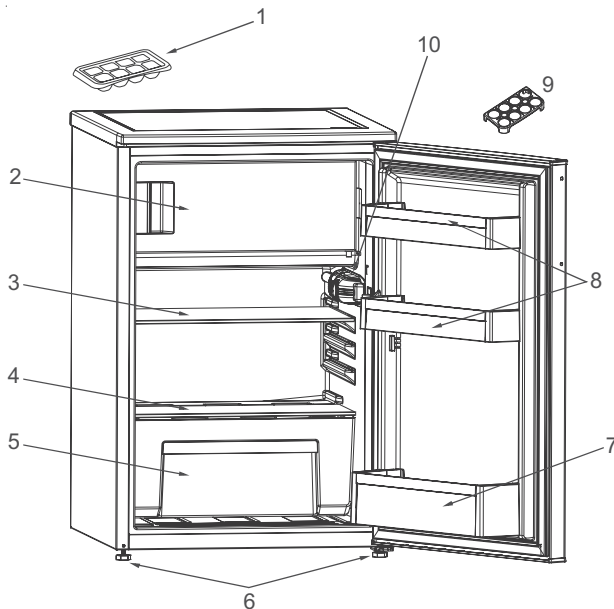

Diese Darstellung dient nur zur Information über die Geräteteile.
Die Teile können je nach Gerätemodell unterschiedlich sein.

- | | |
|-------------------------|-----------------------------|
| 1. Eiswürfelschale | 6. Verstellfüße |
| 2. Gefrierraum | 7. Abstellfach für Flaschen |
| 3. Kühlschrankablage | 8. Türablage |
| 4. Gemüsefachabdeckung | 9. Eierbehälter |
| 5. Obst- und Gemüsefach | 10. Thermostat-Gehäuse |

SAFETY INSTRUCTIONS

IMPORTANT to be read and observed

Before using the appliance, read these safety instructions. Keep them nearby for future reference. These instructions and the appliance itself provide important safety warnings, to be observed at all times. The manufacturer declines any liability for failure to observe these safety instructions, for inappropriate use of the appliance or incorrect setting of controls.

⚠ Very young children (0-3 years) should be kept away from the appliance. Young children (3-8 years) should be kept away from the appliance unless continuously supervised. Children from 8 years old and above and persons with reduced physical, sensory or mental capabilities or lack of experience and knowledge can use this appliance only if they are supervised or have been given instructions on safe use and understand the hazards involved. Children must not play with the appliance. Cleaning and user maintenance must not be carried out by children without supervision. Children aged from 3 to 8 years are allowed to load and unload refrigerating appliances.

PERMITTED USE

⚠ **CAUTION:** The appliance is not intended to be operated by means of an external switching device, such as a timer, or separate remote controlled system.

⚠ This appliance is intended to be used in household and similar applications such as: staff kitchen areas in shops, offices and other working environments; farm houses; by clients in hotels, motels, bed & breakfast and other residential

environments.

⚠ This appliance is not for professional use. Do not use the appliance outdoors.

⚠ The bulb used inside the appliance is specifically designed for domestic appliances and is not suitable for general room lighting within the home (EC Regulation 244/2009).

⚠ The appliance is designed for operation in places where the ambient temperature comes within the following ranges, according to the climatic class given on the rating plate. The appliance may not work properly if it is left for a long time at a temperature outside the specified range.

Climatic Class Amb. T. (°C)

SN: From 10 to 32 °C

ST: From 16 to 38 °C;

N: From 16 to 32 °C

T: From 16 to 43 °C



This appliance does not contain CFCs. The refrigerant circuit contains R600a (HC). Appliances with Isobutane (R600a): isobutane is a natural gas without environmental impact, but is flammable. Therefore, make sure the refrigerant circuit pipes are not damaged, especially when emptying the refrigerant circuit.

⚠ **WARNING:** Do not damage the appliance refrigerant circuit pipes.

⚠ **WARNING:** Keep ventilation openings, in the appliance enclosure or in the built-in structure, clear of obstruction.

⚠ **WARNING:** Do not use mechanical, electric or chemical

means other than those recommended by the Manufacturer to speed up the defrost process.

 **WARNING:** Do not use or place electrical devices inside the appliance compartments if they are not of the type expressly authorised by the Manufacturer.

 **WARNING:** Ice makers and/or water dispensers not directly connected to the water supply must be filled with potable water only.

 **WARNING:** Automatic ice-makers and/or water dispensers must be connected to a water supply that delivers potable water only, with mains water pressure between 0.17 and 0.81 MPa (1.7 and 8.1 bar).

 Do not store explosive substances such as aerosol cans and do not place or use gasoline or other flammable materials in or near the appliance.

 Do not swallow the contents (non-toxic) of the ice packs (provided with some models). Do not eat ice cubes or ice lollies immediately after taking them out of the freezer since they may cause cold burns.

 For products designed to use an air filter inside an accessible fan cover, the filter must always be in position when the refrigerator is in function.

 Do not store glass containers with liquids in the freezer compartment since they may break. Do not obstruct the fan (if included) with food items.

After placing the food check that the door of compartments closes properly, especially the freezer door.

 Damaged gaskets must be replaced as soon as possible.

 Use the refrigerator compartment

only for storing fresh food and the freezer compartment only for storing frozen food, freezing fresh food and making ice cubes.

 Avoid storing unwrapped food in direct contact with internal surfaces of the refrigerator or freezer compartments.

Appliances could have special compartments (Fresh Food Compartment, Zero Degree Box,...). Unless differently specified in the specific booklet of product, they can be removed, maintaining equivalent performances.



C-Pentane is used as blowing agent in the insulation foam and it is a flammable gas.

The most appropriate compartments of the appliance where specific types of food are to be stored, taking into account different temperature distribution in different compartments in the appliance, are as follows:

- Refrigerator compartment:

1) Upper area of the refrigerator compartment & door - temperature zone: Store tropical fruit, cans, drinks, eggs, sauces, pickles, butter, jam

2) Middle area of the refrigerator compartment - cool zone: Store cheese, milk, dairy food, deli food, yoghurt

3) Lower area of the refrigerator compartment - coldest zone: Store cold cuts, desserts, meat and fish, cheesecake, fresh pasta, sour cream, pesto/salsa, home-cooked food, pastry cream, pudding and cream cheese

4) Fruit & vegetable drawer at the bottom of the refrigerator compartment: Store vegetables and fruits (excluding tropical fruits)

5) Chiller compartment: Only store

meat and fish in the coldest drawer

- Freezer compartment:

4 star zone (****) compartment is suitable for freezing foodstuffs from ambient temperature and for storing frozen food as the temperature is evenly distributed throughout the entire compartment.

Purchased frozen food has the storage expiration date stated on the packaging. This date takes into account the type of food being stored and therefore this date should be respected. Fresh food should be stored for the following time periods: 1-3 months for cheese, shellfish, ice cream, ham/sausage, milk, fresh liquids; 4 months for steak or chops (beef, lamb, pork); 6 months for butter or margarine, poultry (chicken, turkey); 8-12 months for fruits (except citrus), roast meat (beef, pork, lamb), vegetables. Expiration dates on the packaging of foods in the 2-star zone must be respected.

To avoid food contamination, please observe the following:

- Opening the door for long periods can cause a significant increase of the temperature in the compartments of the appliance.
- Regularly clean surfaces that may come into contact with food and accessible drainage systems.
- Clean water tanks if they have not been used for 48 h; flush the water system connected to a water supply if water has not been drawn for 5 days.
- Store raw meat and fish in suitable containers in the refrigerator, so that it does not come into contact with or drip onto other food.
- Two-star frozen food compartments are suitable for storing pre-frozen food, storing or making ice cream and ice cubes.

- Do not freeze fresh food in one, two or three-star compartments.

- If the refrigerating appliance is left empty for long periods, switch off, defrost, clean, dry, and leave the door open to prevent mould developing inside the appliance.

INSTALLATION

⚠ The appliance must be handled and installed by two or more persons - risk of injury. Use protective gloves to unpack and install - risk of cuts.

⚠ Installation, including water supply (if any), electrical connections and repairs must be carried out by a qualified technician. Do not repair or replace any part of the appliance unless specifically stated in the user manual. Keep children away from the installation site. After unpacking the appliance, make sure that it has not been damaged during transport. In the event of problems, contact the dealer or your nearest Aftersales Service. Once installed, packaging waste (plastic, styrofoam parts etc.) must be stored out of reach of children - risk of suffocation. The appliance must be disconnected from the power supply before any installation operation - risk of electric shock.

During installation, make sure the appliance does not damage the power cable - risk of fire or electric shock. Only activate the appliance when the installation has been completed.

⚠ Be careful not to damage the floors (e.g. parquet) when moving the appliance. Install the appliance on a floor or support strong enough to take its weight and in a place suitable for its size and use. Make sure the appliance is not near a heat source and that the four feet are stable and

resting on the floor, adjusting them as required, and check that the appliance is perfectly level using a spirit level. Wait at least two hours before switching the appliance on, to ensure that the refrigerant circuit is fully efficient.

⚠ **WARNING:** When positioning the appliance, ensure the supply cord is not trapped or damaged.

⚠ **WARNING:** To avoid a hazard due to instability, positioning or fixing of the appliance must be done in accordance with the manufacturer instructions.

It's forbidden to place the refrigerator in such way that the metal hose of gas stove, metal gas or water pipes, or electrical wires are in contact with the refrigerator back wall (condenser coil).

⚠ To guarantee adequate ventilation, leave a space on both sides and above the appliance. The distance between the rear of the appliance and the wall behind the appliance should be 50 mm, to avoid access to hot surfaces. A reduction of this space will increase the Energy consumption of product.

Please remove the power cord from condenser hook during installation before connecting product to power supply.

ELECTRICAL WARNINGS

⚠ It must be possible to disconnect the appliance from the power supply by unplugging it if plug is accessible, or by a multi-pole switch installed upstream of the socket in accordance with the wiring rules and the appliance must be earthed in conformity with national electrical safety standards.

⚠ Do not use extension leads, multiple sockets or adapters. The electrical components must not be accessible to the user after installation. Do not use the appliance when you are wet or barefoot. Do not operate this appliance if it has a damaged power cable or plug, if it is not working properly, or if it has been damaged or dropped.

⚠ If the supply cord is damaged, it must be replaced with an identical one by the manufacturer, its service agent or similarly qualified persons in order to avoid a hazard - risk of electric shock.

⚠ **WARNING:** Do not locate multiple portable socket-outlets or portable power supplies at the rear of the appliance.

CLEANING AND MAINTENANCE

⚠ **WARNING:** Ensure that the appliance is switched off and disconnected from the power supply before performing any maintenance operation; never use steam cleaning equipment - risk of electric shock.

⚠ Do not use abrasive or harsh cleaners such as window sprays, scouring cleansers, flammable fluids, cleaning waxes, concentrated detergents, bleaches or cleansers containing petroleum products on plastic parts, interior and door liners or gaskets. Do not use paper towels, scouring pads, or other harsh cleaning tools.

DISPOSAL OF PACKAGING MATERIALS

The packaging material is 100% recyclable and is marked with the recycle symbol .

The various parts of the packaging must therefore be disposed of responsibly and in full compliance with local authority regulations governing waste disposal.

DISPOSAL OF HOUSEHOLD APPLIANCES

This appliance is manufactured with recyclable or reusable materials.

Dispose of it in accordance with local waste disposal regulations. For further information on the treatment, recovery and recycling of household electrical appliances, contact your local authority, the collection service for household waste or the store where you purchased the appliance. This appliance is marked in compliance with European Directive 2012/19/EU, Waste Electrical and Electronic Equipment (WEEE). By ensuring this product is disposed of correctly, you will help prevent negative consequences for the environment and human health.

The symbol  on the product or on the accompanying documentation indicates that it should not be treated as domestic waste but must be taken to an appropriate collection centre for the recycling of electrical and electronic equipment.

ENERGY SAVING TIPS

Install the appliance in a dry, well ventilated room far away from any heat source (eg. radiator, cooker, etc.) and in a place not exposed directly to the sun. If required, use an insulating plate.

To guarantee adequate ventilation follow installation instructions.

Insufficient ventilation at the back of the product increases energy consumption and decreases cooling efficiency.

Frequent door opening might cause an increase in Energy Consumption.

The internal temperature of the appliance and the Energy Consumption may be affected also by the ambient temperature, as well as location of the appliance. Temperature setting should take into consideration these factors. Reduce door opening to minimum.

When thawing frozen food, place it in the refrigerator. The low temperature of the frozen products cools the food in the refrigerator. Allow warm food and drinks to cool down before placing in the appliance.

Positioning of the shelves in the refrigerator has no impact on the efficient usage of energy. Food should be placed on the shelves in such way to ensure proper air circulation (food should not touch each other and distance between food and rear wall should be kept).

You can increase storage capacity of frozen food by removing baskets and, if present, Stop Frost shelf.

Do not worry about noises coming from the compressor which are normal operation noises.

FIRST TIME USE

- Wait at least two hours, after the installation, before connecting the appliance to the power supply. Connect the appliance to the power supply and turn the thermostat knob to switch on the appliance. After turning the appliance on, you must wait for 4-6 hours for the correct storage temperature to be reached for a normally filled appliance.
- Your fridge may have a smell when it is operated for the first time. This is normal and the smell will fade away when your fridge starts to cool.

USAGE INFORMATION

Thermostat setting

Thermostat automatically regulates the inside temperature of the refrigerator compartment and freezer compartment. By rotating the knob from position 1. to 5., colder temperatures can be obtained.

Important note: Do not try to rotate knob beyond 1 position it will stop your appliance.

- For short-term storage of food in the freezer/refrigerator compartment, you can set the knob between minimum and medium position.(1-3)
- For long-term storage of food, you can set knob to medium position.(3-4)

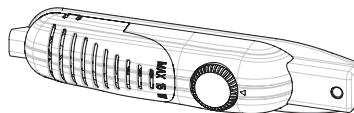

Note that; the ambient temperature, temperature of the freshly stored food and how often the door is opened, affects the temperature in the refrigerator compartment. If required,change the temperature setting.

*The freezer**** of the refrigerator can cool up to -18°C and more.*

If super switch is available:

- Normally set this switch to '0' position. Except when the ambient temperature is low like in winter. (ie.below 16°C) or when the freezer temperature needs to be maintained lower. In that case, turn the switch to '1' position ON.
- To set super switch ON that is on the thermostat box, press the switch down to '1' position. The switch will lit.
- When the freezer compartment is cooled down to sufficient temperature, or the weather gets hot, turn the super switch off to save electrical consumption.
- When you first switch on the appliance, for starting a suitable cooling, the appliance should work 24 hours continuously until it cools down to sufficient temperature.
- In this time do not open the door so often and place a lot of food inside the appliance.

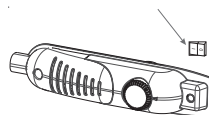

If the unit is switched off or unplugged, you must allow at least 5 minutes before restarting or re-plugged the unit in order not to damage the compressor.

Super freezing: If ambient temperature is more than 16°C, this switch must be used as superfreeze switch.For maximum freezing capacity, the switch must be turned on 3 hours before placing fresh foods. After placing fresh food in the freezer, 24 hours ON position is generally sufficient. In order to save energy, please turn off this switch after 24 hours from placing fresh food.

Temperature Settings Warnings

- It is not recommended that you operate your fridge in environments colder than 10°C in terms of its efficiency.
- When setting the thermostat, take into consideration how often the appliance door is opened and closed, how much food is stored in the refrigerator, and the environment in which the refrigerator is located.
- When the appliance is first switched on, allow it to run for 24 hours in order to reach large quantity of food inside. operating temperature. During this time, do not open the door and do not keep a large quantity of food inside.
- Unplug your appliance during a power cut to prevent damage to the compressor. Once power is restored, delay plugging in your appliance for 5 to 10 minutes. This will help prevent damage to the appliance's components.
- Your appliance is designed to operate in the ambient temperature ranges stated in the standards, according to the climate class stated in the information label. It is not recommended that your fridge is operated in the environments which are outside of the stated temperature ranges. This will reduce the cooling efficiency of the appliance.
- This appliance is designed for use at an ambient temperature within the 16°C - 32°C range.

Climatic Class	Amb. T. (°C)
SN:	From 10 to 32 °C
ST:	From 16 to 38 °C;
N:	From 16 to 32 °C
T:	From 16 to 43 °C

Accessories

Door Open” Indicator;

- The « Door Open » indicator on the handle shows whether the door has closed properly or whether it is still open.
- If the indicator is red, the door is still open.
- If the indicator is white, the door is properly closed.
- Observe that the freezer’s door should always be kept closed. This will prevent food products from defrosting; it will avoid heavy ice and frost build-up inside the freezer and an unnecessary energy consumption.



Making Ice cubes;

Ice tray ;

- Fill the ice tray with water and place in the freezer compartment.
- After the water has completely turned into ice, you can twist the tray as shown below to remove the ice cubes.



All written and visual descriptions in the accessories may vary according to the appliance model.

Putting food in the coldest area of the refrigerator



Your foods will be better stored if you put them in the most appropriate cooling area. The coldest area is just above the crisper.

To be sure to have a low temperature in this area, make sure the shelf is located at the level of this symbol, as shown in the illustration.

Temperature indicator (In some models)

In order to help you better set your refrigerator, we have equipped it with a temperature indicator located in the coldest area.

You can easily check that the temperature of the coldest area is appropriate: when the indicator shows “OK”, it means the thermostat is set properly and the inside temperature is correct.

Since “OK” appears in black, it will be difficult to see this indication if the temperature indicator is badly lit. To be able to see this indication properly, there should be enough light.

If the “OK” symbol does not appear, it means that the temperature is too high: you will then have to modify the thermostat setting, and wait 12 hours before visually checking the temperature again.

NOTE: Following repeated openings (or prolonged opening) of the door or after putting fresh food into the appliance, it is normal for the indication “OK” not to appear in the temperature setting indicator. If there is an abnormal ice crystals build up (bottom wall of the appliance) on the refrigerator compartment evaporator (overloaded appliance, high room temperature, frequent door openings), put the temperature setting device on a lower position until compressor off periods are obtained again.

The upper limit of the coldest area is indicated by the lower side of the sticker (head of the arrow). The coldest area upper shelf must be at the same level with the arrow head. The coldest area is below this level.

As these shelves are removable, make sure they are always at the same level with these zone limits described on the stickers, in order to guarantee temperatures in this area.

Each type of food has an ideal conservation temperature and consequently a particular location to follow.

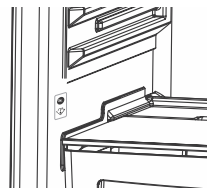

Locations	Products
Upper shelves	Cooked foods, desserts and all foods to be eaten fast enough
Coldest area	Meat, poultry, game and raw fish Maximum conservation time : 1 to 2 days. Fresh fruits, cooked pork meat.
Crisper	Fresh vegetables and fruits.
Door-liner	Door trays shall contain bottles at the bottom side and, in their upper parts, low volume and currently used products like yoghurt, fresh cream, etc.
	Butter, cooked cheese and eggs shall be introduced in appropriate holders.

FOOD STORAGE

Refrigerator Compartment

- To reduce humidity and avoid formation of frost, never place liquids in unsealed containers in the refrigerator. Do not place hot food or evaporating liquid in the refrigerator. Always store food in closed containers or wrapped.
- Never place warm food in the refrigerator. Warm food should be allowed to cool at room temperature and should be arranged to ensure adequate air circulation in the refrigerator compartment.
- Make sure no items are in direct contact with the rear wall of the appliance as frost will develop and packaging will stick to it. Do not open the refrigerator door frequently.
- We recommend that meat and clean fish are loosely wrapped and stored on the glass shelf just above the vegetable bin where the air is cooler, as this provides the best storage conditions.
- Store loose fruit and vegetable items in the crisper containers.
- Do not put wet vegetables into the refrigerator.
- Storage time for all food products depends on the initial quality of the food and an uninterrupted refrigeration cycle before refrigerator storage.

Freezer Compartment

The freezer compartment is used for freezing fresh food and for storing frozen food for the period of time indicated on packaging, and for making ice cubes.

- When freezing fresh food, wrap and seal the food properly; the packaging should be air tight and shouldn't leak. Special freezer bags, aluminum foil (heavy grade, if in doubt double wrap), polythene bags and plastic containers are ideal.
- The maximum amount of fresh foods that can be loaded in the freezer within 24 hours is indicated on the name plate (see Freezing Capacity).
- While freezing fresh foods (i.e meat, fish and mincemeat), divide them in parts you will use in one time.
- Once the unit has been defrosted replace the foods into freezer and remember to consume them in as short period of time.
- Do not allow the fresh food to be frozen to come into contact with the already frozen food.
- Always mark the date and the content on the pack and do not exceed the stated storage time.
- In case of a power failure or malfunction, the freezer compartment will maintain a sufficiently low temperature for food storage. However, avoid opening the freezer door to slow down the temperature rise within the freezer compartment.
- Never place warm food in the freezer compartment.
- When purchasing and storing frozen food products, ensure that the packaging is not damaged.
- Place frozen food in the freezer compartment as soon as possible after buying it.
- Once the food has thawed, it must not be refrozen; you must cook it as quickly as possible in order to consume or to freeze once again.

Not that; if you want to open again immediately after closing the freezer door, it will not be opened easily. It's quite normal! After reaching equilibrium condition, the door will be opened easily.

Important note:

- Frozen foods, when thawed, should be cooked just like fresh foods. If they are not cooked after being thawed they must NEVER be re-frozen.
- The taste of some spices found in cooked dishes (anise, basilica, watercress, vinegar, assorted spices, ginger, garlic, onion, mustard, thyme, marjoram, black pepper, etc.) changes and they assume a strong taste when they are stored for a long period. Therefore, the frozen food should be added little amount of spices or the desired spice should be added after the food has been thawed.”
- The storage period of food is dependent on the oil used. The suitable oils are margarine, calf fat, olive oil and butter and the unsuitable oils are peanut oil and pig fat.
- The food in liquid form should be frozen in plastic cups and the other food should be frozen in plastic folios or bags.

CLEANING AND MAINTENANCE

- Disconnect unit from the power supply before cleaning.
- Do not clean the appliance by pouring water
- The refrigerator compartment should be cleaned periodically using a solution of bicarbonate of soda and lukewarm water.
- Clean the accessories separately with soap and water Do not clean them in the dishwasher.
- Do not use abrasive products, detergents or soaps. After washing, rinse with clean water and dry carefully. When you have finished cleaning, reconnect the plug to the mains supply with dry
- Clean the condenser with a broom at least twice a year. This will help you to save on energy costs and increase productivity.



Defrosting

For fridge compartment

- Defrosting occurs automatically in refrigerator compartment during operation ; the defrost water is collected by the evaporating tray and evaporates automatically.
- The evaporating tray and the defrost water drain hole should be cleaned periodically with defrost drain plug to prevent the water from collecting on the bottom of the refrigerator instead of flowing out.
- You can also pour 1/2 glass of the water to drain hole to clean inside.

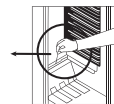
**For freezer compartment;**

- The frost, accumulated in the freezer compartment, should be removed periodically. The freezer compartment should be cleaned in the way as the refrigerator compartment, with the defrost operations of the compartment at least twice a year.

For this;

- The day before you defrost, set the thermostat dial to 5. position to freeze the foods completely.
- During defrosting, frozen foods should be wrapped in several layers of paper and kept in a cool place. The inevitable rise in temperature will shorten their storage life.
- Remember to use these foods within a relatively short period of time.
- Switch the refrigerator off at the socket outlet and pull the main plug
- Leave the door open and to accelerate the defrosting process one or more basins of warm water can be placed in the freezer compartment.
- Dry the inside of the unit and water tray, refit the tray plug and set the thermostat knob to 5 position.

Replacing The Light Bulb

When replacing the light of the refrigerator compartment;

1. Unplug the unit from the power supply,
2. Press the hooks on the sides of the light cover top and remove the light cover
3. Replace with a bulb of maximum 15 Watts.
4. Install the cover.
5. Wait for 5 minutes before re-plugging and bring the thermostat to its original position.

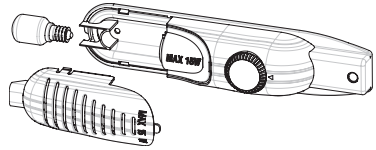

Replacing LED Lighting

If your refrigerator has LED lighting contact the help desk as this should be changed by authorized personnel only.

TRANSPORTATION AND CHANGING OF INSTALLATION POSITION

- The original packages and foamed polystyrene (PS) can be retained if required.
- During transportation, the appliance should be secured with a wide string or a strong rope. The instructions written on the corrugated box must be followed while transporting.
- Before transporting or changing the installation position, all the moving objects (ie,shelves,crisper...) should be taken out or fixed with bands in order to prevent them from getting damaged.

Carry your fridge in the upright position.

Repositioning the door

- It is not possible to change the opening direction of your fridge door, if the door handles on your fridge are installed from the front surface of the door.
- It is possible to change the opening direction of the door on models without any handles.
- If the door opening direction of your fridge may be changed, you should contact the nearest Authorised Service to have the opening direction changed.

BEFORE CALLING SERVICE

If your refrigerator is not operating as expected, check the solutions listed below before calling an electrician or the after sales service.

What to do if your refrigerator does not operate:

Check that :

- There is no power,
- The general switch in your home is not disconnected ,
- The thermostat setting is in the on « • » position,
- The socket is no longer functioning. To check this, plug in an appliance that you know is working into the same socket.

What to do if your refrigerator performs poorly:

Check that:

- You have not overloaded the appliance,
- The doors are fully closed,
- There is no dust on the condenser,
- There is enough space for air circulation at the rear and side of the appliance.

If there is noise ;

The cooling gas which circulates in the refrigerator circuit may make a slight noise(bubbling sound) even when the compressor is not running. Do not worry this is quite normal. If these sounds are different check that ;

- The appliance is well levelled ,
- Nothing is touching the rear ,
- The stuffs on the appliance are vibrating.

If your fridge is operating too loudly**Normal Noises**

- Cracking (Ice cracking) Noise: (For no frost/frost free appliances)
- During automatic defrosting. When the appliance is cooled or warmed (due to expansion of appliance material).
- Short cracking: Heard when the thermostat switches the compressor on/off.-

Compressor noise

- Normal motor noise: This noise means that the compressor operates normally
- The compressor may cause more noise for a short time when it is first activated.

Bubbling noise and splash:

- This noise is caused by the flow of the fridge freezer in the tubes of the system.

If your fridge is operating too loudly

- To maintain the set cooling level, compressor may be activated from time to time. Noises from your fridge at this time are normal and due to its function. When the required cooling level is reached, noises will be decreased automatically.

If the noises persist;

- Is your appliance stable? Are the legs adjusted?
- Is there anything behind your fridge?
- Are the shelves or dishes on the shelves vibrating? Re-place the shelves and/or dishes

if this is the case.

- Are the items placed on your fridge vibrating?

If you hear any other noises check that:

- The appliance is level
- Nothing is touching the rear of the appliance
- The objects on the appliance are vibrating.

Water flow noise: (For no frost/frost free appliances) Normal flow noise of water flowing to the evaporation container during defrosting. This noise can be heard during defrosting.

Air Blow Noise: If the appliance has fan in freezer/cooler /bottom cabinet compartments.

- This noise can be heard in fridges during normal operation of the system due to the circulation of air.

If there is water in the lower part of the refrigerator:**Check that:**

- The drain hole for the defrost water is not clogged (use the defrost drain plug to clean the drain hole).

Recommendations

- If the appliance is switched off or unplugged, wait at least 5 minutes before plugging the appliance in or restarting it in order to prevent damage to the compressor.
- The cooling unit of your refrigerator is hidden in the rear wall. Therefore, water droplets or icing may occur on the rear surface of your fridge due to the operation of the compressor in specified intervals. This is normal. There is no need to perform a defrosting operation unless the icing is excessive.
- If you will not use your fridge for a long time (e.g. in summer holidays), put the thermostat to “+” position. After defrosting, clean your fridge and leave the door open to prevent humidity and smell.
- If a problem persists after you have followed all the above instructions, please consult the nearest authorised service centre.
- The appliance you have purchased is designed for domestic use only. It is not suitable for commercial or common use. If the consumer uses the appliance in a way that does not comply with this, we emphasise that the manufacturer and the dealer will not be responsible for any repair and failure within the guarantee period.

THE PARTS OF THE APPLIANCE AND THE COMPARTMENTS

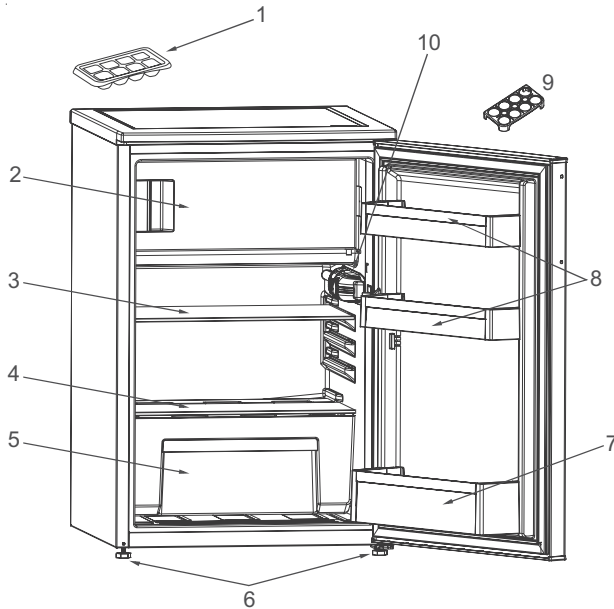

This presentation is only for information about the parts of the appliance.
Parts may vary according to the appliance model.

- 1. Ice tray
- 2. Freezer compartment
- 3. Refrigerator Shelf
- 4. Crisper cover
- 5. Crisper

- 6. Levelling feet
- 7. Bottle shelf
- 8. Door Shelf
- 9. Egg holder
- 10. Thermostat Box

OHUTUSJUHISED

OLULINE! Lugege läbi ja järgige hoolikalt!

Enne seadme kasutamist lugege see ohutusjuhend hoolikalt läbi. Hoidke see hilisemaks läbivaatamiseks käepärast.

Nendes juhendites ja seadmel endal on olulised hoiatused, mida tuleb pidevalt järgida. Tootja ei vastuta selle eest, kui ohutusjuhendit ei järgita, seadet kasutatakse valesti või määratakse sellele sobimatud seaded.

⚠ Väga väikesed lapsed (0-3 aastat) ei tohi seadet kasutada. Väikesed lapsed (3-8 aastat) tohivad seadet kasutada ainult vanema isiku pideva järelevalve all. Lapsed alates 8. eluaastast ja isikud, kes on piiratud füüsiliste, sensorsete või vaimsete võimetega või ilma kogemuste või teadmisteta, võivad seadet kasutada ainult siis, kui nende tegevust jälgitakse või neid on seadme ohutuks kasutamiseks juhendatud ja nad mõistavad sellega seotud ohtusid. Jälgige, et lapsed seadmega ei mängiks. Lapsed ei tohi seadet ilma järelevalveta puhastada ega hooldada. Lapsed vanuses 3-8 aastat võivad külmkapi seadmeid peale ja maha laadida.

LUBATUD KASUTUS

⚠ **ETTEVAATUST!** Seade ei ole mõeldud kasutamiseks välise lülitusseadmega, nagu taimer või eraldi kaugjuhtimissüsteem.

⚠ See seade on ette nähtud kasutamiseks kodumajapidamistes ja teistes sarnastes rakendustes, näiteks: kaupluste, kontorite ja teiste töökeskkondade töötajate köögipiirkondades;

talumajapidamistes; hotellides, motellides, kodumajutusasutustes ja teistes sarnastes kohtades.

⚠ Seade ei ole mõeldud professionaalseks kasutuseks. Ärge kasutage seadet välitingimustes.

⚠ Seadmes kasutatav lambipirn on mõeldud spetsiaalselt kodumasinate jaoks ega sobi kodus tubade üldvalgustuseks (EÜ määrus nr 244/2009).

⚠ Seade on mõeldud kasutamiseks kohtades, kus temperatuur on vastavalt andmesildil märgitud kliimaklassile järgmises vahemikus. Seade ei pruugi töötada korralikult, kui see jäetakse pikaks ajaks märgitud vahemikust välja jääva temperatuuri kätte.

Kliimaklassi ümbritsevad temperatuurid:

SN: 10 - 32 °C

ST: 16 - 38 °C;

N: 16 - 32 °C

T: 16 - 43 °C



See seade ei sisalda CFC-sid. Külmutusahel sisaldab külmaainet R600a (HC). Isobutaaniga (R600a) seadmed: isobutaan on looduslik gaas, millel puudub keskkonnamõju, kuid mis süttib kergesti. Seetõttu jälgige, et külmaaineahela torud ei oleks kahjustatud, eriti kui hakkate ahelat tühjaks laskma.

⚠ **HOIATUS!** Ärge kahjustage seadme külmaaineahela torusid.

⚠ **HOIATUS:** Veenduge, et seadme korpuses ja konstruktsioonis oleval

ventilatsioonivad ei ole blokeeritud.

⚠ HOIATUS: Ärge kasutage sulamise kiirendamiseks muid kui tootja soovitatud mehaanilisi, elektrilisi või keemilisi vahendeid.

⚠ HOIATUS: Ärge asetage seadme sektsioonidesse elektriseadmeid, kui need ei ole tootja poolt selgesõnaliselt lubatud tüüpi.

⚠ HOIATUS: Veevarustusega mitteühendatud jäävalmistajaid ja/ või veeautomaate võib täita ainult joogiveega.

⚠ HOIATUS: Automaatsed jäävalmistajad ja/või veeautomaadid tohib ühendada ainult joogiveetorustikuga, kus veesurve on vahemikus 0,17-0,81 mPa (1,7-8,1 bar).

⚠ Ärge hoidke seadmes ega selle lähedal plahvatusohtlikke aineid, näiteks aerosoolipurke, bensiini ja muid tuleohtlikke aineid.

⚠ Ärge neelake (mõne mudeliga kaasasolevate) jääpakkide sisu (mittemürgine). Ärge sööge jääkuubikuid või jääpulki kohe pärast nende sügavkülmikust võtmist, sest need võivad põhjustada külmapõletust.

⚠ Ärge neelake (mõne mudeliga kaasasolevate) jääpakkide sisu (mittemürgine). Ärge sööge jääkuubikuid või jääpulki kohe pärast nende sügavkülmikust võtmist, sest need võivad põhjustada külmapõletust.

⚠ Ärge hoidke külmutussektsioonis vedelikega klaasnõusid, sest need võivad puruneda. Ärge blokeeri ventilatorit (kui see on paigaldatud) toiduainetega. Kontrollige pärast toidu külmikusse asetamist, kas sektsioonide ukсед,

eriti sügavkülmiku uks, sulguvad korralikult.

⚠ Kahjustatud tihend tuleb võimalikult kiiresti välja vahetada.

⚠ Kasutage külmikusektsiooni ainult värsket toidu ning külmutussektsiooni ainult külmutatud toidu hoidmiseks, värsket toidu külmutamiseks ja jääkuubikute tegemiseks.

⚠ Vältige katmata toidu hoidmist otseses kontaktis külmiku- või külmutussektsiooni sisepindadega. Seadmetel võivad olla spetsiaalsed sektsioonid (värsket toidu sektsioon, null-kraadi kast jms). Kui konkreetse tootejuhendis ei ole märgitud teisiti, võib sellised sektsioonid eemaldada seadme toimimisnäitajaid mõjutamata.



C-pentaani kasutatakse isolatsioonivahus puhumisvahendina ja see on kergesti süttiv gaas.

Kõige sobilikumad seadme sektsioonid, kus säilitada teatud tüüpi toiduaineid, võttes arvesse erinevat temperatuurijaotust erinevates seadme sektsioonides, on jaotatud järgnevalt:

- Külmikusektsioon:

- 1) Külmkapi sektsiooni ülemine ala & uks - temperatuuritsoon: Hoiustage troopilisi puuvilju, konserve, jooke, mune, kastmeid, marineeritud köögivilju, võid, moosi
- 2) Külmkapi sektsiooni keskmine ala - jahe tsoon: Säilitage juustu, piima, piimatooteid, valmistoite, jogurtit
- 3) Külmkapi sektsiooni alumine ala - külmim tsoon: Hoiustage töödeldud lihatooteid, magustoite, liha ja kala, juustukooki, värsket

pastat, hapukoort, pestot/salsat, kodust toitu, pagaritoodete kreeme, puddingit ja kreemjuustu

4) Puuviljade & köögiviljade sahtel, mis asub külmkapi alumises sektsioonis: Hoiustage köögivilju ja puuvilju (va. troopilised puuviljad)

5) Jahutuse sektsioon: Hoiustage liha ja kala kõige külmemas sahtlis

- Külmutussektsioon:

4 täрни tsooni (****) sektsioon on sobilik toatemperatuuril olevate toiduainete külmutamiseks ning külmutatud toidu hoiustamiseks, kuna sealne temperatuur on ühtlaselt terves sektsioonis jagunenud. Ostetud külmutatud toidul on pakendil märgitud selle säilivusaeg. See võtab arvesse hoiustatava toiduaine tüüpi ning seega peaks seda kuupäeva arvesse võtma. Värsket toitu tohib säilitada järgmiste ajaperioodide jooksul: 1-3 kuud juustu, koorikloomade, jäätise, singi/vorstide, piima, värskete vedelike jaoks; 4 kuud praetüki või karbonaadi (loom, lammas, siga) jaoks; 6 kuud või/margariini, linnuliha (kana, kalkun) jaoks; 8-12 puuviljade (va. tsiruselised), praeliha (loomaliha, siga, lammas), köögiviljad, jaoks. 2 täрни tsoonis olevate pakendatud toiduainete aegumiskuupäevasad tuleks hoolikalt järgida.

Toidu saastumise vältimisksk järgige palun järgmist:

- Ukse avamine pikkadeks perioodideks võib põhjustada märkimisväärset temperatuuri tõusu seadme sektsioonides.
- Puhastage regulaarselt pindu, mis puutuvad kokku

toiduga ning ligipääsetavate äravoolusüsteemidega.

- Puhastage veepaake, kui neid pole 48h kasutatud; loputage veesüsteemi, mis on ühendatud veevarustusega, kui vesi ei ole 5 päeva jooksul välja voolanud.
- Hoiustage toorest liha ja kala külmkapis sobivates anumates, et need ei puutuks kokku või ei tilguks muudele toiduainetele.
- Kahe tärniga külmutatud toidu sektsioonid on sobilikud eelkülmutatud toidu hoiustamiseks, jääkuubikute ja jäätise valmistamiseks või hoiustamiseks.
- Ärge külmutage värsket toitu ühe, kahe või kolme tärniga sektsioonides.
- Kui külmkapiseade jäetakse pikaks perioodiks tühjaks, lülitage see välja, sulatage üles, puhastage, kuivatage ning jätke hallituse tekke vältimise ennetamiseks uks lahti.

PAIGALDAMINE

⚠ Seadet peab tõstma ja paigaldama kaks või enam inimest, et vältida vigastuste ohtu. Lahtipakkimiseks ja paigaldamiseks kasutage kindaid, et vältida sisselõikamisohtu.

⚠ Paigaldustööde, sealhulgas veeühenduse (olemasolu korral) ja elektriühenduse ning remonditööde eest peab hoolt kandma vastava väljaõppega tehnik. Ärge parandage ega asendage mõnda seadme osa, kui seda kasutusjuhendis otseselt ei soovitata! Hoidke lapsed paigaldamise käigus seadmest eemal. Veenduge pärast seadme lahtipakkimist, et see ei ole transportimisel viga saanud. Probleemide esinemisel

võtke ühendust edasimüüja või lähima teenindusega. Kui paigaldus on lõpetatud, tuleb pakkematerjali (kile, vahtplast jms) hoida laste käeulatuses eemal, et vältida lämbumisohtu. Enne paigaldamist tuleb seade vooluvõrgust lahti ühendada, et vältida elektrilöögiohtu. Jälgige paigaldamise ajal, et seade ei kahjustaks toitejuhet, vastasel juhul võib tekkida tule- või elektrilöögioht. Aktiveerige seade alles siis, kui paigaldamine on lõpetatud.

⚠ Olge ettevaatlik, et seadme liigutamisel mitte põrandakattematerjali (nt parketti) kahjustada.

Paigaldage seade seadme kaalu arvestades piisavalt tugevale põrandale ja seadme suurusele ja kasutusele sobivasse kohta. Paigaldamisel tuleb veenduda, et seade ei asetse soojusallika läheduses ja et selle kõik neli jalga toetuvad kindlalt põrandale. Vajaduse korral kohendage asetust ja kontrollige vesiloodiga, kas seade on rõhtloodis. Oodake enne seadme sisselülitamist vähemalt kaks tundi, et olla kindel külmaaineahela täies töövalmiduses. Kõik seadme paigaldamiseks vajalikud mõõdud ja vahemaad leiate paigaldusjuhendist.

⚠ HOIATUS! Seadme paigaldamisel pidage silmas, et toitejuhe ei jääks kinni ega oleks kahjustatud.

⚠ HOIATUS! Vältimaks ebastabiilsusest tulenevaid ohte, tuleb seade paigutada või kinnitada vastavalt tootja juhistele. Külmikut ei tohi paigutada nii, et gaasipliidi metallvoolik või metallist gaasi- või veetorud või

elektrijuhtmed puutuvad kokku külmiku tagaseinaga (kondensaatori juhtmega).

⚠ Et tagada piisav ventilatsioon, jätke seadme mõlemale küljele ja selle kohale piisavalt vaba ruumi. Seadme tagakülje ja seina vahekaugus peab olema vähemalt 50 mm, et kuumadele pindadele poleks võimalik juurde pääseda. Kui see vahe on väiksem, suureneb seadme energiakulu. Enne toote ühendamist toiteallikaga eemaldage toitejuhe kondensaatori konksu küljest.

ELEKTRIGA SEOTUD HOIATUSED

⚠ Seadet peab olema võimalik vooluvõrgust lahti ühendada kas pistikut pesast välja tõmmates, kui pistik on juurdepääsetav, või ligipääsetava mitmepooluselise lüliti abil, mis on paigaldatud pistikupesast ülesvoolu kooskõlas riiklike ohutuseeskirjadega. Seade peab olema maandatud vastavalt riiklikele elektriohusstandarditele.

⚠ Ärge kasutage pikendusjuhtmeid, mitmikpistikupesi ega adaptereid. Elektriühendus ei tohi pärast paigaldamist olla kasutajale ligipääsetav.

Ärge kasutage seadet märjana ega paljajalu.

Ärge kasutage seadet, kui selle toitejuhe või pistik on kahjustatud, kui see ei tööta korralikult või kui see on kahjustatud või maha kukkunud.

⚠ Kui toitejuhe on kahjustatud, peab tootja, teenindus või muu kvalifitseeritud isik selle ohtude, näiteks elektrilöögiohu vältimiseks asendama.

 **HOIATUS!** Ärge paigutage mitut pikendusjuhett seadme taha.

PUHASTAMINE JA HOOLDUS

 **HOIATUS!** Veenduge, et seade on välja lülitatud ja toitevõrgust lahti ühendatud, alles seejärel võite seadet hooldada. Ärge kasutage aurpuhasteid, sest need tekitavad elektrilöögiohu.

 Ärge kasutage plastosade, sisemuse ja uksetihendite puhastamiseks abrasiivseid ega tugevatoimelisi puhastusaineid, nagu klaasipuhastusvedelikud, küürimispastad, tuleohtlikud vedelikud, puhastusvahad, kontsentreeritud pesuained, pleegitid või petrooleumi sisaldavad tooted. Ärge kasutage paberkäterätikuid, küürimiskäsnu või muid karedaid puhastusvahendeid.

PAKKEMATERJALI KÕRVALDAMINE

Pakkematerjal on 100% ringlussevõetav ja märgistatud ringlussevõetusümboliga .

Pakendi osad tuleb ära visata vastutustundlikult ja täies vastavuses kohalike jäätmekäitlusõuetega.

KODUMASINATE JÄÄTMEKÄITLUS

See seade on toodetud ringlussevõetavatest materjalidest.

Kõrvaldage seade vastavalt kohalikele jäätmekäitluseeskirjadele.

Täpsema informatsiooni saamiseks kodumasinate

utiliseerimise, kogumise ja käitlemise kohta pöörduge kohaliku omavalitsusse, majapidamiseseadmete kogumispunkti või poodi, kust te seadme ostsite.

Seade on märgistatud vastavalt Euroopa direktiivile 2012/19/EL elektri- ja elektroonikaseadmetest tekkinud jäätmete kohta. Tagades seadme korrektse utiliseerimise, aitate hoida ära potentsiaalseid negatiivseid mõjusid keskkonnale ja inimeste tervisele.

Seadmel või seadmega kaasas oleval

dokumentatsioonil toodud sümbol  näitab, et seadet ei tohi käidelda olmejäätmena, vaid tuleb toimetada lähimasse elektri- ja elektroonikaseadmete ümbertöötlemise kogumiskeskusesse.

ENERGIASÄÄSTUNIPID

Järgige paigaldusjuhiseid, et tagada piisav ventilatsioon.

Ebapiisav ventilatsioon toote tagaküljel suurendab energiakulu ja vähendab jahutuse tõhusust.

Sage ukse avamine võib energiakulu suurendada.

Seadme sisetemperatuuri ja energiakulu võivad mõjutada ka toatemperatuur ja seadme asetus.

Neid tegureid tuleb temperatuuri määramisel arvesse võtta. Avage ust nii vähe kui võimalik.

Külmutatud toidu sulatamiseks asetage see külmikusse. Külmutatud toiduainete madal temperatuur jahutab külmikus olevaid toiduaineid.

Laske soojal toidul ja jookidel enne seadmesse panemist maha jahtuda.

Riiulite asukoht külmikus ei avalda energia kasutamise tõhususele mingit mõju. Toit tuleb paigutada riiulitele nii, et oleks tagatud korralik õhu ringvool (toiduained ei tohi puutuda üksteise vastu; samuti tuleb hoida vahet toidu ja tagaseina vahel).

Külmutatud toidu jaoks suurema ruumi tekitamiseks võite välja võtta korvid ja selle olemasolu korral ka jäätökkeriuli.

Ärge muretsege kompressorist tuleva müra pärast, mis on normaalne töömüra.

ESIMEST KORDA KASUTAMINE

- Pärast paigaldamist oodake vähemalt kaks tundi, enne kui seadme toitevõrku ühendate. Pärast seadme vooluvõrku ühendamist pöörake selle sisselülitamiseks termostaadinuppu. Pärast seadme sisselülitamist peate ootama 4-6 tundi kuni keskmiselt täidetud seadme jaoks õige hoiustamistemperatuuri saavutamiseni.
- Teie külmik võib esimese kasutamiskorra ajal lõhnata. See on normaalne ja lõhn kaob, kui külmik jahtub.

KASUTUSTEAVE

Termostaadi seadistamine

Termostaat reguleerib automaatselt külmikusektiooni ja külmutussektiooni sisetemperatuuri. Nuppu asendist 1 kuni asendini 5 keerates saab temperatuuri külmemaks muuta.

Oluline märkus: Ärge püüdke nuppu asendist 1 kaugemale keerata, see seiskab seadme.

- Toidu lühiajaliseks säilitamiseks külmutus-/külmikusektioonis seadke nupp minimaalse kuni keskmise temperatuuri asendisse (1–3).
- Toidu pikaajaliseks säilitamiseks seadke nupp keskmise temperatuuri asendisse (3–4).

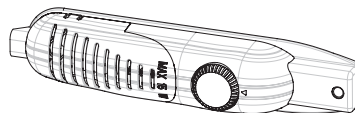

Arvestage, et külmikusektiooni temperatuuri mõjutavad keskkonnatemperatuur, värskest seadmesse pandud toidu temperatuur ja ukse avamise sagedus. Vajaduse korral muutke temperatuuri seadet.

*Külmiku sügavkülmik**** võib jahtuda temperatuurini –18 °C ja enam.*

Kui saadaval on superlüliti:

- Üldjuhul peab see lüliti olema asendis „0“. Välja arvatud juhul, kui keskkonnatemperatuur on madal, nagu talvel (nt madalam kui 16 °C), või kui sügavkülmiku temperatuuri on vaja madalamal hoida. Sellisel juhul keerake lüliti asendisse „1“ (SEES).
- Termostaadikarbil oleva superlüliti sisselülitamiseks vajutage lüliti asendisse „1“. Lüliti läheb põlema.
- Kui külmutussektioon on piisavalt jahenenud või ilm läheb soojaks, keerake superlüliti väljalülitatud asendisse, et elektrit säästa.
- Kui te seadme esmakordselt sisse lülitate, peaks see töötama pidevalt 24 tundi järjest, et sobiva temperatuurini jaheneda.
- Ärge avage selle aja jooksul ust liiga sageli ega pange seadmesse suurt kogust toitu.

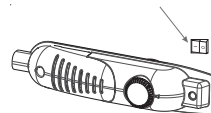

Kui te seadme välja lülitate või vooluvõrgust lahutate, oodake enne selle taaskäivitamist või uuesti ühendamist vähemalt 5 minutit, et mitte kompressorit kahjustada.

Superkülmutus. Kui keskkonnatemperatuur on kõrgem kui 16 °C, tuleb seda lüliti kasutada superkülmutuse lülitiina. Maksimaalse külmutusvõimsuse saavutamiseks tuleb lüliti sisse lülitada 3 tundi enne seadmesse värske toidu panemist. Pärast värske toidu sügavkülmikusse panemist piisab tavaliselt sellest, kui lüliti on 24 tundi sisse lülitatud. Energia säästmiseks lülitage lüliti välja 24 tundi pärast värske toidu panemist seadmesse.

Temperatuuri seadete hoiatused

- Külmikut ei ole soovitatav kasutada külmemas keskkonnas kui 10 °C, kuna selle kasutegur hakkab siis langema.
- Termostaati seadistades võtke arvesse, kui sageli avatakse seadme ust, kui palju hoitakse külmikus toitu ja keskkonda, kus külmik asub.
- Kui te lülitate seadme esimest korda sisse, laske sellel 24 tundi töötada, et see saavutaks sobiva töötemperatuuri suure koguse toidu säilitamiseks. Ärge avage selle aja jooksul ust ega hoidke külmikus suurt kogust toitu.
- Elektrikatkestuse ajal lahutage seade pistikupesast, et mitte kompressorit kahjustada. Kui elekter on tagasi, oodake 5–10 minutit, enne kui seadme uuesti pistikupesassa ühendate. See aitab ära hoida seadme komponentide kahjustamist.
- Seade on mõeldud kasutamiseks ümbritseva temperatuuri vahemikes, mis on toodud standardites, mis vastavad andmesildile märgitud kliimaklassile. Külmikut ei ole soovitatav kasutada keskkonnas, kus temperatuur ei ole kirjeldatud vahemikes. See vähendaks seadme jahutusvõimet.
- Seade on ette nähtud kasutamiseks ümbritseva temperatuuri vahemikus 16 °C kuni 32 °C

Climatic Class	Amb. T. (°C)
SN:	From 10 to 32 °C
ST:	From 16 to 38 °C;
N:	From 16 to 32 °C
T:	From 16 to 43 °C

Tarvikud

Avatud ukse näidik

- Avatud ukse näidik käepidemel näitab, kas uks on korralikult suletud või endiselt lahti.
- Kui näidik on punane, on uks endiselt lahti.
- Kui näidik on valge, on uks korralikult kinni.
- Jälgige, et sügavkülmiku uks oleks alati suletud. See hoiab ära toiduainete ülessumamise. See ei lase sügavkülmikusse koguneda suurel hulgal jääd ja hämatist ning aitab vältida ebavajalikku energiakulu.



Jääkuubikute valmistamine

Jääkuubikute rest

- Täitke jääkuubikute rest veega ja asetage see külmutussektiooni.
- Kui vesi on täielikult jäätunud, saate resti allpool näidatud viisil väänata, et sellest jääkuubikud eemaldada.



Kõik tarvikute tekstilised ja visuaalsed kirjeldused võivad seadme mudelist olenevalt erineda.

Toidu asetamine külmkapi kõige külmemasse alasse



Teie toidud säilivad kõige paremini, kui te asetate need kõige sobivamasse jahutusalasse. Kõige külmema ala on külmiku kohal.

Tagamaks, et selles piirkonnas oleks külm temperatuur, veenduge, et riivil asuks selle sümboliga samal tasemel, nagu joonisel on näidatud.

Temperatuuri indikaator (Mõningatel mudelitel)

Selleks, et aidata teil paremini oma külmkappi seadistada, oleme me varustanud selle temperatuuri indikaatoriga, mis asub külmkapi kõige külmemas osas.

Te saate lihtsalt kontrollida, kas kõige külmema osa temperatuur on sobiv: kui indikaator näitab „OK“, tähendab see, et termostaat on korrektselt seatud ning sisetemperatuur on korrektne.

Kuna „OK“ on musta värvi, on seda keeruline näha, kui temperatuuri indikaator on kehvasti valgustatud. Selle korrektseks nägemiseks peaks olema piisavalt valgust.

Kui sümbol „OK“ pole kuvatud, tähendab see, et temperatuur on liiga kõrge: te peate termostaadi seadistusi muutma ning ootama 12 tundi enne temperatuuri uut visuaalset kontrollimist.

MÄRKUS: Peale mitmeid korduvaid ukse avamisi (või pikka perioodi, mil külmkapp on avatud) või peale värske toidu asetamist seadmesse, on tavaline, et indikaator „OK“ ei ilmu temperatuuri seadistuse indikaatorile. Kui külmikukambri aurustis tekivad ebanormaalsed jääkristallid (seadme alumine sein) (ülekoormatud seade, kõrge toatemperatuur, sagedased uste avamised), pange temperatuuri seadistusseade alumisse asendisse, kuni kompressori väljalülitamise perioodid saavutatakse uuesti.

Kõige külmema ala ülemine limiit on märgitud kleebise alumisel osal (noole ots). Riivil kõige külmema ala peab noole otsaga samal tasapinnal asuma. Kõige külmema ala on selle taseme all.

Kuna need riivid on eemaldatavad, veenduge, et need oleksid alati oma kleebiste juures kirjeldatud tsooni piiridega samal tasemel, et tagada selle piirkonna temperatuurid.

Igal toidu tüübil on ideaalne hoiustamistemperatuur ning sellest tulenevalt sobiv asukoht, kuhu see tuleks asetada.



Asukohad	Tooted
Ülemised riiulid	Valmistoidud, magustoidud ja kõik toidud, mis tuleb kiiresti ära süüa
Külmim ala	Liha, linnuliha, metsloomaliha ning toores kala. Maksimaalne hoiustamisaeg: 1-2 päeva. Värsked puuviljad, küpsetatud sealih.
Külmik	Värsked köögiviljad ja puuviljad.
Ukseriulid	Ukseriulitel peaks alumises osas hoiustama pudeleid ning ülemises osas väikesemahulisi ning hetkel kasutusel olevaid tooteid nagu jogurt, värske koor jne.
	Võid, töödeldud juustu ja mune peaks hoiustama vastavates hoidikutes.

TOIDU SÄILITAMINE

Külmikusektsioon

- Et vähendada niiskuse ja härmatise tekkimist, ei tohi vedelikke külmikusse panna sulgemata mahu- tites. Ärge pange külmikusse kuuma toitu ega auravat vedelikku. Hoidke toitu alati suletud mahutites või pakituna.
- Ärge pange külmikusse kunagi sooja toitu. Soojal toidul tuleks lasta jahtuda toatemperatuurini ja see tuleks külmikusse paigutada nii, et tagatud oleks piisav õhuringlus.
- Veenduge, et esemed ei oleks otseses kokkupuutes seadme tagaseinaga, kuna see tekitab häрма- tist, mille tagajärjel pakend kleepub vastu seina. Ärge avage külmiku ust liiga sageli.
- Soovitame liha ja puhastatud kala pakkida üsna lahtiselt ja hoida neid klaasriiulil köögiviljasahlli kohal, kus õhk on jahedam, kuna seal säilib see õige paremini.
- Hoidke lahtist puuvilja ja köögivilja värskussahllites.
- Ärge pange külmikusse märga köögivilja.
- Kõigi toiduainete säilitusaeg sõltub toidu algsest kvaliteedist ja segamatust jahutustsüklist enne külmikusse panemist.

Sügavkülmikusektsioon

Külmutussektsiooni kasutatakse värske toidu külmutamiseks, külmutatud toidu säilitamiseks pakendil näidatud aja jooksul ja jääkuubikute valmistamiseks.

- Värsket toitu külmutades pakkige see õhukindlalt; pakend peaks olema õhukindel ja lekkevaba. Ideaalselt sobivad pakendamiseks spetsiaalsed sügavkülmiku kotid, alumiiniumfoolium (paks, kaht- luse korral pakkige kahekordselt), polüetüleenkotid ja plastmahutid.
- Maksimaalne värske toidu kogus, mille võib 24 tunni jooksul sügavkülmikusse panna, on toodud andmesildil (vt külmutusvõimsus).
- Värsket toitu (nt liha, kala, hakkliha) külmutades jagage see portsjoniteks, mida saate ära kasutada ühe tarbimiskorraga.
- Pärast seadme ülessulatamist pange toidud tagasi sügavkülmikusse ja tarbige need võimalikult kiiresti ära.
- Ärge laske külmutataval värskel toidul puutuda kokku juba külmutatud toiduga.
- Märkige pakendile alati kuupäev ja sisu ning ärge ületage toodud säilitusaega.
- Elektrikatkestuse või rikke korral säilib külmutussektsioonis toidu säilitamiseks piisavalt madal temperatuur. Siiski tuleb vältida sügavkülmiku ukse avamist, et temperatuur ei saaks külmutussekt- sioonis liiga kiiresti tõusta.
- Ärge pange külmutussektsiooni kunagi sooja toitu.
- Külmutatud toiduaineid ostes ja säilitades kontrollige et nende pakend ei oleks katki.
- Pange külmutatud toit pärast ostmist võimalikult kiiresti külmutussektsiooni.
- Kui toit üles sulab, ei tohi seda uuesti külmutada; see tuleb tarbimiseks või uuesti külmutamiseks võimalikult kiiresti ära küpsetada.

Arvestage, et kui te tahate sügavkülmiku ust kohe pärast selle sulgemist avada, ei avane see kergesti. See on normaalne! Tasakaalutõimuste saavutamise järel avaneb uks kergesti.

Oluline märkus:

- Külmutatud toitu tuleb pärast selle sulatamist valmistada täpselt samuti nagu värsket toitu. Kui toitu pärast sulatamist ei küpsetata, ei tohi seda KUNAGI uuesti külmutada.
- Osade valmistoitutes leiduvate vürtside (aniis, basiilik, vesikress, äädikas, vürtsisegu, ingver, küüslauk, sibul, sinep, tüümian, aedmajoraan, must pipar jne) maitse muutub ja tugevneb, kui neid kaua aega säilitatakse. Seega tuleks külmutatud toidule lisada vürtse vähe või tuleks soovitud vürtts lisada pärast toidu sulatamist.
- Toidu säilitusaeg sõltub kasutatavast õlist. Sobivad õlid on margariin, vasikarasv, oliiviõli ja või, sobimatud õlid on maapähkliõli ja searasv.
- Vedelat toitu tuleks külmutada plasttopsis ja muud tüüpi toite kiles või kilekotis.

PUHASTUS JA HOOLDUS

- Enne puhastamist lahutage seade toitest.
- Ärge kallake puhastamiseks seadmesse vett
- Külmikusektsiooni tuleks puhastada regulaarselt sooda ja leige vee lahusega.
- Puhastage tarvikuid eraldi seebi ja veega. Ärge peske neid nõudepesumasinas.
- Ärge kasutage abrasiivseid tooteid, pesuaineid ega seepe. Pärast pesemist loputage puhta veega ja kuivatage hoolikalt. Kui olete puhastamise lõpetanud, ühendage kuivade kätega uuesti toitevõrku
- Puhastage kondensaatorit vähemalt kaks korda aastas harjaga. See aitab vähendada energiakulu ja parandab kasutegurit.



Sulatamine

Külmikusektsioon

- Külmikusektsiooni sulatatakse töö ajal automaatselt; sulatusvesi läheb aurutusalusale ja aurab sealt automaatselt ära.
- Aurutusalusust ja sulatusvee äravooluava tuleks regulaarselt sulatusvee äravooluava korgiga puhastada, et vesi ei hakkaks äravoolamise asemel külmiku põhja kogunema.
- Võite äravooluavasse ka 1/2 klaasi vett kallata, et seda seest puhastada.

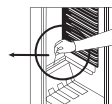

Külmutussektsioon

- Külmutussektsiooni kogunevat härmatist tuleks regulaarselt eemaldada. Külmutussektsiooni tuleks puhastada sarnaselt külmikusektsioonile, sulatades seda vähemalt kaks korda aastas.

Toiming

- Päev enne sulatamist seadke termostaat asendisse 5, et toiduained täielikult külmutada.
- Sulatamise ajaks tuleks toidud pakkida mitmekihiliselt paberisse ja asetada jahedasse kohta. Vältimatult kaasnev temperatuuri suurenemine lühendab nende säilitusaega.
- Arvestage, et need toidud tuleb ära tarbida suhteliselt lühikese aja jooksul.
- Lülitage külmik välja ja lahutage pistikupesast
- Jätke uks lahti ja asetage sulatamise kiirendamiseks külmikusektsiooni üks või mitu kaussi sooja veega.
- Kuivatage seadme sisemus ja veealus, paigaldage tagasi aluse kork ja seadke termostaadinupp asendisse 5.

Lambipirni vahetamine

Külmikusektsiooni lambipirni vahetamiseks toimige järgmiselt:

1. Lahutage seade toitest,
2. Vajutage lambikatte külgedel olevatele konksudele ja eemaldage lambikate
3. Asendage pirn kuni 15 W pirniga.
4. Paigaldage kate tagasi.
5. Oodake 5 minutit, enne kui külmiku toitega ühendate ja termostaadi algasendisse seate.

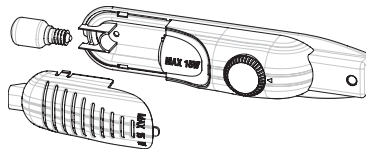

LED-valgustuse vahetamine

Kui teie külmikul on LED-valgustus, pöörduge klienditoe poole, kuna seda tohib vahetada ainult volitatud personal.

TRANSPORT JA PAIGALDUSASENDI MUUTMINE

- Originaalsed pakkematerjalid ja vahtpolüstüreeni (PS) võib vajaduse korral alles hoida.
- Transpordi ajal tuleks seade fikseerida laia paela või tugeva nõoriga. Transpordi ajal tuleb järgida lainepapist karbil olevaid juhiseid.
- Enne transportimist või paigaldusaseandi muutmist tuleks kõik liikuvad osad (riiulid, värskussahtel jne) eemaldada või fikseerida ribaga, et need kahjustada ei saaks.

Kandke külmikut püstasendis.

Ukse ümberpaigutamine

- Kui uksekäepidemed on paigaldatud ukse esiküljele, ei ole külmiku ukse avanemissuunda võimalik muuta.
- Ilma käepidemeta mudelitel on võimalik muuta ukse avanemissuunda.
- Kui külmiku ukse avanemissuunda on võimalik muuta, pöörduge selleks lähimasse volitatud teenindusse.

ENNE TEENINDUSSE HELISTAMIST

Kui teie külmik ei tööta korralikult, kontrollige allpool olevas loendis toodud lahendusi, enne kui elektrikule või teenindusse helistate.

Mida teha, kui külmik ei tööta:

Kontrollige järgmist:

- Kas puudub elektrivool,
- Kas kodune peakaitse on sisse lülitatud?
- Kas termostaat on asendis „•“?
- Kas pistikupesa töötab? Selle kontrollimiseks ühendage pistikupessa seade, mis on kindlasti töökorras.

Mida teha, kui külmik töötab halvasti?

Kontrollige järgmist:

- Seade ei ole üle täidetud,
- Uksed on korralikult suletud,
- Kondensaatoril ei ole tolmu,
- Seadme külgedel ja taga on õhuringluseks piisavalt ruumi.

Kui kuulete müra

Külmiku ahelas ringlev jahutusgaas võib pisut müra tekitada (mullitamisheli), isegi kui kompressor ei tööta. Ärge muretsege, see on normaalne. Kui kuulete muud heli, kontrollige järgmist.

- Kas seade on loodis?
- Kas seadme tagasein on millegagi kokkupuutes?
- Kas seadmel olevad esemed vibreerivad?

Kui külmik töötab liiga häälekalt

Tavalised helid

- Praksumine (jäa praksumine): härmatisevabad seadmed
- Automaatse sulatamise ajal. Kui seadet jahutatakse või soojendatakse (seadme materjali paisumise tõttu).
- Lühike praksumine: Seda on kuulda, kui termostaat lülitab kompressori sisse või välja.-

Kompressori müra

- Tavaline mootorimüra: See müra tähendab, et kompressor töötab normaalselt
- Kompressor võib vahetult pärast aktiveerimist teha rohkem müra.

Mullitamine ja plärtsumine:

- Seda müra tekitab süsteemi torudes voolav külmaaine.

Kui külmik töötab liiga häälekalt

- Valitud jahutusasteme säilitamiseks võidakse aeg-ajalt kompressor käivitada. Sel ajal teeb külmik müra, mis on normaalne. Kui saavutatakse vajalik jahutusaste, väheneb müra automaatselt.

Kui müra aga ei kao, kontrollige järgmist;

- Kas seade on tasakaalus? Kas selle jalad on õigesti reguleeritud?
- Kas midagi on külmiku taga?
- Kas riulid või riulitel olevad nõud vibreerivad? Paigaldage ümber riulid ja/või nõud

Kui see on nii.

- Kas külmiku peale pandud asjad vibreerivad?

Kui kuulete mingit muud müra, kontrollige järgmist:

- Kas seade on loodis?
- Kas seadme tagasein on millegagi kokkupuutes?
- Kas seadmel olevad esemed vibreerivad?

Veevoolu heli: (Härmatisevaba seade.) Tavaline aurustuskonteinerisse voolava sulatusvee heli. Seda heli on kuulda sulatamise ajal.

Puhumisheli. Kui seadme sügavkülmikus / jahutis / alumistes sektsioonides on ventilaator.

- Seda heli võib külmikus süsteemi tavapärase töö ajal tekitada õhuringlus.

Kui külmiku allosas on vesi:

Kontrollige järgmist:

- Sulatusvee äravooluava pole ummistunud (kasutage äravooluava puhastamiseks sulatusvee äravooluava korki).

Soovitused

- Kui te seadme välja lülitate või vooluvõrgust eemaldate, oodake enne selle uuesti ühendamist või käivitamist vähemalt 5 minutit, et mitte kompressorit kahjustada.
- Külmiku jahutusseade on peidetud tagaseina. Seetõttu võib tagaseinale kompressori töö ajal tekki- da veetilku või jäätumist. See on normaalne. Kui jääd ei ole palju, ei ole seda vaja sulatada.
- Kui te külmikut pikka aega ei kasuta (nt suvepuhkuse ajal), seadke termostaat asendisse „*“. Pärast ülessulutamist puhastage külmikut ja jätkke selle uks avatuks, et takistada niiskuse ja halva lõhna teket.
- Kui probleem ei lahene pärast ülalpool toodud suuniste järgimist, pöörduge abi saamiseks lähimas- se volitatud teenindusse.
- Teie ostetud seade on mõeldud ainult koduses majapidamises kasutamiseks. See ei sobi ärikasu- tuseks ega üldkasutuseks. Kui tarbija kasutab seadet suunistele mittevastavalt, ei vastuta tootja ega edasimüüja garantiiperioodi ajal tekkivate rikete ega remondi eest.

SEADME OSAD JA SEKTSIOONID

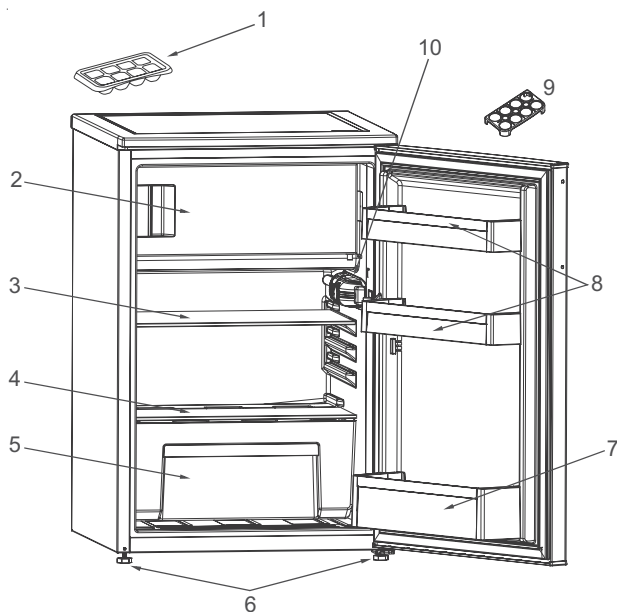

Allpool on toodud seadme osade kirjeldused.
Osad võivad olenevalt mudelist erineda.

1. Jääkuubikute rest
2. Sügavkülmikusektsioon
3. Külmi riul
4. Värskussahtli kate
5. Värskussahtel

6. Reguleeritavad jalad
7. Pudeliriil
8. Ukseriil
9. Munarest
10. Termostaadi karp

TURVALLISUUSOHJEET

Ohjeet on luettava ja niitä on noudatettava

Lue nämä turvallisuusohjeet ennen laitteen käyttöä.

Säilytä ne lähettyvillä tulevaa tarvetta varten.

Näissä ohjeissa ja itse laitteessa on tärkeitä turvallisuutta koskevia varoituksia, joita on aina noudatettava. Valmistaja kieltäytyy kaikesta vastuusta, jos näitä turvallisuusohjeita ei noudateta tai jos laitetta käytetään sopimattomasti tai säätimet asetetaan virheellisesti.

⚠ Pikkulapset (0-3 vuotta) on pidettävä loitolla laitteesta. Hieman vanhemmat lapset (3-8 vuotta) on pidettävä loitolla laitteesta, ellei heitä valvota jatkuvasti. Laitetta voivat käyttää yli 8-vuotiaat lapset sekä fyysisesti, aisteiltaan tai henkisesti rajoitteiset tai kokemattomat ja taitamattomat henkilöt ainoastaan, jos heidän turvallisuudestaan vastaava henkilö valvoo tai opastaa heitä laitteen turvallisessa käytössä ja osoittaa mahdolliset vaaratilanteet. Lapset eivät saa leikkiä laitteella.

Lapset eivät saa suorittaa puhdistus- tai huoltotoimenpiteitä ilman valvontaa.

3–8-vuotiaat lapset saavat ladata ja purkaa kylmälaitteita.

SALLITTU KÄYTTÖ

⚠ VARO: Laitetta ei ole tarkoitettu käytettäväksi ulkopuolisen kytkentälaitteen, kuten esimerkiksi ajastimen, tai erillisen kauko-ohjausjärjestelmän kanssa.

⚠ Tämä laite on tarkoitettu kotitalouskäyttöön ja vastaaviin käyttötarkoituksiin, kuten: henkilöstön keittiötiloihin kauppoissa, toimistoissa ja muissa työympäristöissä; maataloissa; asiakaskäyttöön hotelleissa, motelleissa,

aamiaismajoituspaikoissa ja muissa asuinympäristöissä.

⚠ Tätä laitetta ei ole tarkoitettu ammattikäyttöön.

Älä käytä laitetta ulkona.

⚠ Laitteessa käytetty polttimo on suunniteltu erityisesti kodinkoneita varten, eikä se sovellu huonevalaistukseen (EY-asetus N:o 244/2009).

⚠ Laite on suunniteltu toimimaan paikoissa, joissa ympäristön lämpötila on seuraavien rajoitusten puitteissa, arvokilpeen merkityn ilmastoluokan mukaisesti. Laitteen toiminnassa saattaa esiintyä häiriöitä, jos se jätetään pidemmäksi aikaa lämpötilaan, joka on sallitun alueen ulkopuolella.

Ympäristön lämpötilat ilmastoluokan mukaisesti:

SN: 10 - 32 °C

ST: 16 - 38 °C;

N: 16 - 32 °C

T: 16 - 43 °C



Tämä laite ei sisällä kloorihiilivetyjä (CFC). Kylmäainepiiri sisältää R600a-kaasua (HC).

Isobutaania sisältävät laitteet (R600a): Isobutaani on luonnonkaasu, jolla ei ole haitallisia ympäristövaikutuksia, mutta se on tulenarkaa. Varmista sen vuoksi, että kylmäainepiirin putkissa ei ole vaurioita, etenkin kylmäainepiiriä tyhjennettäessä.

⚠ VAROITUS: Älä vaurioita laitteen kylmäainepiirin putkia.

⚠ VAROITUS: Pidä laitteen vaipassa tai sen asennuskalusteessa

olevat tuuletusaukot esteettöminä.

⚠ VAROITUS: Älä yritä nopeuttaa sulatusta käyttämällä mekaanisia, sähköisiä tai kemiallisia apuvälineitä, joita valmistaja ei ole suositellut.

⚠ VAROITUS: Älä käytä tai säilytä laitteen osastojen sisällä sähkölaitteita, elleivät ne ole valmistajan nimenomaan hyväksymää tyyppiä.

⚠ VAROITUS: Jääpalakoneet ja/tai vesiautomaatit, joita ei ole kytketty suoraan vesijohtoverkkoon, on täytettävä vain juomakelpoisella vedellä.

⚠ VAROITUS: Automaattiset jääpalakoneet ja/tai vesiautomaatit on ehdottomasti kytkettävä ainoastaan juomakelpoista vettä antavaan vesipisteeseen, jonka syöttöpaine on 0,17 – 0,81 MPa (1,7 – 8,1 bar).

⚠ Älä säilytä räjähtäviä aineita, kuten esimerkiksi aerosolipakkauksia, laitteessa tai sen lähettyvillä äläkä myöskään sijoita tai käytä bensiiniä tai muita syttyviä materiaaleja tällä tavoin.

⚠ Älä laita suuhun kylmävaraajien (toimitetaan joidenkin mallien mukana) sisältämää (myrkytöntä) ainetta. Älä syö jääkuutioita tai mehujäitä suoraan pakastimesta ottamisen jälkeen, sillä ne voivat aiheuttaa kylmävammoja.

⚠ Jos laitteessa käytetään tuulettimen kannen sisäpuolelle asennettavaa ilmansuodatinta, suodattimen on oltava paikoillaan aina, kun jääkaappi on käytössä.

⚠ Älä säilytä pakastinosastossa nesteitä sisältäviä lasiastioita, sillä ne saattavat särkyä.

Älä estä tuulettimen pyörimistä elintarvikkeilla (jos laitteessa on tuuletin).

Varmista elintarvikkeiden sijoittamisen jälkeen, että osastojen, erityisesti pakastimen, ovet sulkeutuvat kunnolla.

⚠ Vioittuneet tiivisteet on vaihdettava mahdollisimman pian.

⚠ Käytä jääkaappiosastoa vain tuoreiden elintarvikkeiden säilyttämiseen ja pakastinosastoa vain pakasteiden säilyttämiseen, tuoreiden elintarvikkeiden pakastamiseen ja jääkuutioiden valmistamiseen.

⚠ Vältä pakkaamattomien ruokien säilyttämistä kosketuksissa jääkaapin tai pakastimen sisäpintoihin. Laitteissa voi olla erikoislokeroita (tuoretuotelokero, Zero Degrees -lokero jne.). Ellei tuotteen ohjeissa erityisesti toisin mainita, ne voidaan poistaa ilman, että laitteen suorituskyky heikkenee.



C-pentaania käytetään eristysmassan paisutusaineena, ja se on syttyvä kaasu.

Laitteen sopivimmat osastot, joissa varastoidaan tietyntyyppisiä elintarvikkeita, ottaen huomioon laitteen eri osastojen erilaiset lämpötilajakaumat, ovat seuraavat:

- Jääkaappiosasto:

1) Jääkaappiosaston ylempi osa & -ovi - lämpötila-alue: Säilytä trooppisia hedelmiä, tölkkejä, juomia, munia, kastikkeita, suolakurkkuja ja pikkelsejä, voita, hilloa

2) Jääkaappiosaston keskiosa - kylmä alue: Säilytä juustoja, maitoa, maitotuotteita, deli-ruokia, jugurtteja

3) Jääkaappiosaston alin osa - kylmin alue: Säilytä leikkeleitä, jälkiruokia, lihaa ja kalaa, juustokakkuja, tuorepastaa,

hapankermaa, pestoa/salsaa, kotiruokaa, leivonnaisia, vanukkaita ja kermaisia juustoja

4) Hedelmä- & vihanneslaatikko jääkaappiosaston alaosassa: Säilytä vihanneksia ja hedelmiä (paitsi trooppisia hedelmiä)

5) Jäähdytinosasto: Säilytä lihaa ja kalaa vain kylmimmässä laatikossa

- Pakastinosasto:

4 tähden alue (****) soveltuu elintarvikkeiden pakastamiseen ympäristön lämpötilasta lähtien ja pakastettujen elintarvikkeiden säilyttämiseen, koska lämpötila jakautuu tasaisesti koko osastoon. Ostetulla pakastetulla elintarvikkeella on viimeinen voimassaolopäivämäärä, joka on ilmoitettu pakkauksessa. Tässä päivämäärässä otetaan huomioon säilytettävän elintarvikkeen tyyppi ja siksi tätä päivämäärää olisi noudatettava.

Tuoreet elintarvikkeet on säilytettävä seuraavien ajanjaksojen mukaisesti:

1-3 kuukautta juustoja, äyriäisiä, jäätelöä, kinkkua/makkaraa, maitoa, tuoreita nesteitä varten; 4 kuukautta pihviä tai leikkeleitä varten (naudanliha, karitsa/lammas, sianliha); 6 kuukautta voita tai margariinia, siipikarjaa varten (kana, kalkkuna); 8-12 kuukautta hedelmiä (paitsi sitrushedelmät), paistettua lihaa (naudanliha, sianliha, karitsa/lammas), vihanneksia varten. Kahden tähden alueella olevien elintarvikkeiden pakkausten vanhentumispäiviä on noudatettava.

Elintarvikkeiden saastumisen välttämiseksi huomioi seuraavat seikat:

- Oven avaaminen pitkiksi ajoiksi voi aiheuttaa huomattavan lämpötilan nousun laitteen osastoissa.

- Puhdista säännöllisesti sellaiset pinnat, jotka saattavat joutua kosketuksiin elintarvikkeiden kanssa, ja käsillä olevat valutusjärjestelmät.

- Puhdista vesisäiliöt, jos niitä ei ole käytetty 48 tuntiin; huuhtelee vesijärjestelmä, joka on liitetty vesihuoltoon, jos vettä ei ole valutettu 5 päivän aikana.

- Säilytä raakaa lihaa ja kalaa sopivissa astioissa jääkaapissa, jotta ne eivät pääse kosketuksiin muiden ruokien kanssa tai putoa niihin.

- Kahden tähden jäädytetyt elintarvikeosastot soveltuvat esipakastettujen elintarvikkeiden säilyttämiseen, jäätelön ja jääpalojen säilyttämiseen tai valmistukseen.

- Älä jäädytä tuoretta ruokaa yhden, kahden tai kolmen tähden osastoissa.

- Jos jäähdytyslaite jätetään tyhjäksi pitkäksi ajaksi, sammuta, sulata, puhdista, kuivaa ja jätä ovi auki, jotta home ei pääse kehittymään laitteen sisään.

ASENNUS

⚠ Laitteen käsittely ja asennus edellyttää kahta tai useampaa henkilöä – loukkaantumisvaara. Käytä suojakäsineitä pakkauksen avaamisen ja asennuksen yhteydessä – leikkautumisvaara.

⚠ Asennus, mukaan lukien vesikytkennät (jos niitä on), sähkökytkennät ja korjaukset on annettava pätevän asentajan tehtäviksi. Älä korjaa tai vaihda mitään laitteen osaa, ellei käyttöohjeessa nimenomaan näin kehoiteta. Pidä lapset loitolla asennuspaikasta. Kun olet purkanut laitteen pakkauksesta, varmista, että laite ei ole vahingoittunut kuljetuksen aikana. Jos havaitset ongelmia,

ota yhteyttä jälleenmyyjään tai lähimpään huoltopalveluun. Asennuksen jälkeen pakkausjätteet (muovi, styroksiosat, jne.) on säilytettävä lasten ulottumattomissa – tukehtumisvaara. Laite on kytkettävä irti sähköverkosta ennen mitään asennustoimenpiteitä – sähköiskun vaara. Varmista asennuksen aikana, että laite ei vaurioita virtajohtoa – tulipalon tai sähköiskun vaara. Kytke laite päälle vasta kun asennus on valmis.

⚠ Lattian vaurioitumista (esim. parkettipinta) on varottava laitetta siirrettäessä. Asenna laite lattialle tai tukipinnalle, joka on riittävän vankka tukemaan sen painon. Valitun tilan on myös sovelluttava käyttötarkoitukseen ja oltava riittävän suuri.

Varmista, että laite ei ole lämmönlähteen läheisyydessä, että kaikki neljä jalkaa ovat tukevasti kiinni ja että ne tulevat kunnolla kiinni lattiaan; säädä niitä tarvittaessa tilanteen vaatimalla tavalla. Tarkasta vesivaa'an avulla, että laite on täysin vaakasuorassa.

Odota vähintään kaksi tuntia ennen kuin kytket laitteen päälle, jotta kylmäainepiiri toimisi tehokkaasti. Kaikki laitteen asennukseen tarvittavat mitat ja tilantarpeet on ilmoitettu asennusohjevihkossa.

⚠ VAROITUS: Kun asemoi laitteen, varmista, että virtajohto ei tartu kiinni tai vaurioidu.

⚠ VAROITUS: Laite on asennettava valmistajan ohjeiden mukaisesti, ettei laitteen epävakaus, asettelu tai kiinnitys aiheuta vahinkoja.

Jääkaappia ei saa sijoittaa siten, että kaasulieden metalliputki tai metalliset kaasu- tai vesiputket tai sähköjohdot

ovat kosketuksissa jääkaapin takaseinään (lauhduksen kierukka).

⚠ Riittävän ilmanvaihdon varmistamiseksi jätä laitteen sivuille ja yläpuolelle tyhjää tilaa. Laitteen takaosan ja seinän väliin tulisi jättää 50 mm:n rako, jotta estettäisiin pääsy kuumille pinnoille. Tätä pienempi etäisyys lisää tuotteen energiankulutusta.

Irrota virtajohto kondensaattorin kourusta asennuksen aikana, ennen kuin liität laitteen virtalähteeseen.

SÄHKÖASIOITA KOSKEVAT VAROITUKSET

⚠ Laite on voitava kytkeä irti sähköverkosta irrottamalla pistoke pistorasiasta, jos pistorasia on saavutettavissa, tai pistorasian edelle asennetusta moninapaisesta kytkimestä, minkä lisäksi laite on maadoitettava kansallisten sähköistä turvallisuutta koskevien määräysten mukaisesti.

⚠ Älä käytä jatkojohtoja, jakorasioita tai adaptereita.

Kun asennus on tehty, sähköosat eivät saa olla käyttäjän ulottuvilla.

Älä käytä laitetta märkänä tai paljasjaloin.

Älä käytä tätä laitetta, jos virtajohto tai pistoke on vahingoittunut, jos laite ei toimi kunnolla tai jos se on vaurioitunut tai pudonnut.

⚠ Jos syöttöjohto on vahingoittunut, sen tilalle on vaihdettava toinen samanlainen; vaarojen välttämiseksi vaihdon saa suorittaa valmistaja, valmistajan huoltopalvelu tai vastaava pätevä henkilöstö – sähköiskuvaara.

⚠ VAROITUS: Älä sijoita useita siirrettäviä pistorasioita tai siirrettäviä virtalähteitä laitteen taakse.

PUHDISTUS JA HUOLTO

 **VAROITUS:** Varmista, että laite on sammutettu ja että se on irrotettu sähkövirrasta ennen mihinkään huoltotoimenpiteisiin ryhtymistä; älä koskaan käytä höyrupesuria – sähköiskuvaara.

 Älä käytä hankaavia tai voimakkaita puhdistusaineita kuten lasinpesusuihkeita, hankausaineita, syttyviä nesteitä, puhdistusvahoja, pesuainetiivisteitä, valkaisuaineita tai petrolipohjaisia tuotteita sisältäviä puhdistusaineita muoviosiin, sisäosiin ja oven tiivisteisiin tai vuorauksiin. Älä käytä paperiliinoja, hankaussieniä tai muita hankaavia puhdistusvälineitä.

PAKKAUSMATERIAALIEN HÄVITTÄMINEN

Pakkaus on valmistettu 100-prosenttisesti kierrätettävästä materiaalista ja siinä on kierrätysmerkki .

Pakkauksen osia ei saa heittää roskiin vaan ne on hävitettävä paikallisten jätehuoltoviranomaisten määräysten mukaisesti.

KODINKONEIDEN HÄVITTÄMINEN

Tämä tuote on valmistettu kierrätettävistä tai uusiokäyttöön soveltuvista materiaaleista. Hävitä laite paikallisten jätehuoltomääräysten mukaisesti.

Lisätietoja sähkökäyttöisten kodinkoneiden käsittelystä, materiaalin keräämisestä ja kierrätyksestä saat paikallisilta viranomaisilta, jätehuollosta tai liikkeestä, josta laite on

ostettu. Tämä laite on merkitty sähkö- ja elektroniikkalaiteromudirektiivin 2012/19/EU (WEEE-direktiivi) mukaisesti.

Varmistamalla, että tuote poistetaan käytöstä asianmukaisesti, voidaan auttaa estämään ympäristö- ja terveyshaittoja.

Symbolil  tuotteessa tai sen asiakirjoissa tarkoittaa, ettei laitetta saa hävittää kotitalousjätteiden mukana. Sen sijaan tuote on toimitettava sähkö- ja elektroniikkakomponenttien keräys- ja kierrätyspisteeseen.

ENERGIANSÄÄSTÖNEUVOJA

Noudata asennusohjeita riittävän ilmanvaihdon varmistamiseksi.

Tuotteen takaosan puutteellinen ilmanvaihto lisää energiankulutusta ja vähentää jäähdystehoja. Oven avaaminen usein saattaa nostaa energian kulutusta.

Laitteen sisälämpötilaan ja energiankulutukseen saattaa vaikuttaa myös ympäristön lämpötila sekä laitteen sijainti. Huomioi nämä tekijät säätäessäsi lämpötila-asetusta. Avaa ovea mahdollisimman vähän.

Kun sulatat pakastettuja elintarvikkeita, laita ne jääkaappiin.

Pakastettujen tuotteiden alhainen lämpötila jäähdyttää jääkaapissa olevia elintarvikkeita.

Anna lämpimien ruokien ja juomien jäähtyä ennen niiden laittamista laitteeseen.

Jääkaapin hyllyjen sijoittelulla ei ole vaikutusta energiankulutukseen.

Elintarvikkeet tulisi sijoittaa hyllyille siten, että ilma pääsee kiertämään (elintarvikkeet eivät saa koskettaa toisiaan, ja elintarvikkeiden ja takaseinän väliin on jätettävä rako).

Saat lisätilaa pakasteiden säilytystä varten irrottamalla korit tai Stop Frost -hyllyn, jos sellainen on.

Älä huolestu kompressorista tulevista äänistä; ne ovat normaaleja toimintaan liittyviä ääniä.

ENSIMMÄINEN KÄYTTÖKERTA

- Odota vähintään kaksi tuntia asennuksen jälkeen ennen kuin kytket laitteen verkkovirtaan. Kytke laite verkkovirtaan ja käynnistä se kääntämällä lämpötilan valitsinta. Odota laitteen virran kytkemisen jälkeen 4–6 tuntia, että laite saavuttaa oikean säilytyslämpötilan normaalille täyttömäärälle.
- Jääkaapissasi saattaa tuntua hajua, kun käytät sitä ensimmäistä kertaa. Tämä on normaalia ja hajua häpyy kun jääkaappi alkaa jäähtyä.

KÄYTTÖÄ KOSKEVIA TIETOJA

Termostaatin asetukset

Termostaatti säättää jääkaappi- ja pakasteosaston sisälämpötilan automaattisesti. Kiertämällä nuppia asennosta 1. asentoon 5. saadaan kylmempiä lämpötiloja.

Tärkeä huomautus: Älä yritä kiertää nuppia asennon 1 yli, sillä se sammuttaa laitteen.

- Elintarvikkeiden lyhytaikaista säilyttämistä varten pakastin/ jääkaappiosastossa voit asettaa nupin minimi- ja keskiasennon väliin.(1-3)
- Elintarvikkeiden pitkäaikaista säilyttämistä varten voit asettaa nupin keskiasentoon.(3-4)

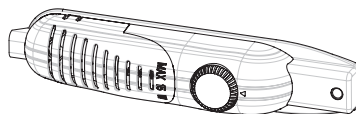

Huomaa että; ympäristön lämpötila, juuri säilytykseen laitettujen tuoreiden elintarvikkeiden lämpötila sekä oven avaamistiheys vaikuttaa jääkaappiosaston lämpötilaan. Muuta lämpötila-asetusta tarpeen vaatiessa.

*Jääkaapin pakastin**** voi jäähdyttää -18 °C:een ja enemmän.*

Jos käytettävissä on superkatkaisin:

- Yleensä tämä katkaisin on asetettu asentoon '0'. Näin ei ole silloin kun lämpötila on alhainen, kuten talvella. (esim. alle 16 °C) tai kun pakastimen lämpötila on pidettävä matalampana. Tässä tapauksessa käännä katkaisin asentoon '1' ON.
- Termostaatin kotelossa oleva superkatkaisin asetetaan asentoon ON painamalla katkaisin alas asentoon '1'. Katkaisimeen syttyy valo.
- Kun pakastinosasto on jäähtynyt riittävästi lämpötilaan tai kun ilma on lämmin, laita superkatkaisin pois päältä sähkön säästämiseksi.
- Kun käynnistät laitteen ensimmäistä kertaa ja se on jäähdytettävä sopivaan lämpötilaan, sen on annettava käydä jatkuvasti 24 tunnin ajan kunnes se jäähtyy riittävästi.
- Älä avaa ovea usein tänä aikana äläkä laita laitteeseen suurta määrää ruokaa.

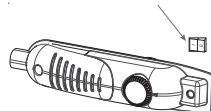

Jos yksikkö on sammutettu tai sen pistoke on irrotettu, on odotettava vähintään 5 minuuttia ennen sen käynnistämistä ja pistokkeen kytkemistä uudelleen, jotta kompressori ei vahingoittuisi.

Superpakastus: Jos ympäristön lämpötila on yli 16 °C, tätä katkaisinta on käytettävä superpakastuskatkaisimena. Mahdollisimman suuren pakastustehon saavuttamiseksi katkaisin on käynnistettävä 3 tuntia ennen tuoreiden elintarvikkeiden laittamista laitteeseen. Tavallisesti riittää 24 tunnin käynnissäoloaika tuoreiden elintarvikkeiden pakastimeen laittamisen jälkeen. Laita katkaisin pois päältä 24 tuntia tuoreiden elintarvikkeiden pakastimeen laittamisen jälkeen energian säästämiseksi.

Lämpötilan asetuksia koskevat varoitukset

- Tehokkuuden kannalta katsoen ei ole suositeltavaa käyttää jääkaappia kylmemmissä lämpötiloissa kuin 10 °C.
- Termostaattia asetettaessa on otettava huomioon kuinka usein laitteen ovea avataan ja suljetaan, jääkaapissa säilytettävien elintarvikkeiden määrä sekä ympäristö, johon jääkaappi sijoitetaan.
- Kun laite kytketään päälle ensimmäisen kerran, anna sen käydä 24 tuntia, jotta se saavuttaisi suuren ruokamäärän säilyttämiseen tarvittavan lämpötilan. Tänä aikana ovea ei saa avata, eikä laitteen sisällä saa säilyttää suurta ruokamäärää.
- Irrota laitteen kytkentä sähkökatkon aikana kompressorin vaurioitumisen ehkäisemiseksi. Kun sähköt palaavat, kytkä laite uudelleen vasta 5–10 minuutin kuluttua. Tämä auttaa ehkäisemään laitteen komponenttien vahingoittumista.
- Laitteesi on suunniteltu toimimaan standardeissa ilmoitettujen lämpötilarajoitusten puitteissa arvokyltissä ilmoitetun ilmastoluokan mukaisesti. Jääkaappia ei tule käyttää ympäristössä, joka ei vastaa ilmoitettuja lämpötilarajoituksia. Tällainen käyttö laskisi laitteen jäähdytystehoa.
- Tämä laite on suunniteltu käytettäväksi ympäristössä, jonka lämpötila on 16 °C - 32 °C.

Ilmastoluokka	Ymp. T. (°C)
SN:	10–32 °C
ST:	16 – 38 °C;
N:	16 – 32 °C
T:	16 – 43 °C

Lisävarusteet

Ovi auki” -merkkivalo

- Kahvassa oleva « Ovi auki » -merkkivalo ilmoittaa, onko ovi suljettu kunnollisesti vai onko se vielä auki.
- Jos merkkivalo on punainen, ovi on edelleen auki.
- Jos merkkivalo on valkoinen, ovi on asianmukaisesti suljettu.
- Muista, että pakastimen oven tulee olla aina kiinni. Näin estetään ruoan sulaminen; se estää jään ja huurteen kerääntymistä pakastimen sisään sekä vähentää energian tuhlausta.



Jääkuutioiden valmistaminen:

Jääpala-astia:

- Täytä jääpala-astia vedellä ja laita se pakastinosastoon.
- Kun vesi on jäänyt kokonaan, voit poistaa jääpalat vääntämällä jääpala-astiaa.



Kaikki lisälaitteissa olevat tekstit tai kuvitukset voivat vaihdella laitteen mallista riippuen.

Ruoan laittaminen jääkaapin kylmimmälle alueelle



Ruokasi säilyy paremmin, jos laitat sen sopivimmalle jäähdytysalueelle. Kylmin alue on juuri hedelmä- ja vihanneslaatikon yläpuolella.

Jotta voisit olla varma, että tällä alueella on matala lämpötila, varmista, että hylly on sijoitettu tämän symbolin tasolle, kuvassa näytetyllä tavalla.

Lämpötilan ilmaisin (Eräissä malleissa)

Jääkaapin asetusten helpottamiseksi jääkaapin kylmimmällä alueella on lämpötilan ilmaisin.

Voit tarkastaa helposti onko kylmimmän alueen lämpötila sopiva: kun ilmaisimessa lukee “OK”, se tarkoittaa, että termostaatti on asetettu oikein ja sisälämpötila on asianmukainen.

Koska “OK” näkyy mustana, sitä ei ehkä ole helppo nähdä, jos lämpötilan ilmaisin ei saa tarpeeksi valoa. Jotta ilmoitus näkyisi hyvin, on valaistuksen oltava riittävä.

Jos näytölle ei tule symbolia “OK”, tarkoittaa se, että lämpötila on liian korkea: tällöin on muokattava termostaatin asetusta ja odotettava 12 tuntia ennen kun lämpötila voidaan tarkastaa silmämääräisesti uudelleen.

HUOMAA: Jos ovea on avattu usein (tai se on jäänyt auki pitkäksi aikaa) tai kun laitteeseen on laitettu tuoretta ruokaa, on täysin normaalia, että lämpötilan ilmaisimeen ei tule “OK”-merkintää. Jos jääkaappiosaston haihduttimessa ilmenee epänormaalia jääkiteiden syntymistä (laitteen takaseinä) (laite on liian täynnä, huoneen lämpötila on liian korkea, ovea on avattu liian usein), aseta lämpötilan asetuslaite alempaan asentoon kunnes kompressorin toiminnassa esiintyy jälleen taukoja.

Kylmimmän alueen yläraja näkyy tarran alaosassa (nuolen kärki). Kylmimmän alueen ylähyllyn on oltava samassa tasossa nuolen kärjen kanssa. Kylmin alue on tämän tason alapuolella.

Koska nämä hyllyt voidaan poistaa, varmista että ne ovat aina samalla tasolla näiden tarroissa ilmoitettujen aluerajoitusten kanssa, alueen lämpötilojen takaamiseksi.

Jokaisella ruokatyyppillä on ihanteellinen säilytyslämpötila ja siitä johtuen sille soveltuu jokin tietty paikka.



Säilytyspaikat	Tuotteet
Ylähyllyt	Kypsennetyt ruoat, jälkiruoat ja kaikki pian syötävät ruoat
Kylmin alue	Liha, linnunliha, riista ja raaka kala Säilytysaika korkeintaan: 1–2 päivää. Tuoreet hedelmät, kypsennetty sianliha.
Hedelmä- ja vihanneslaatikko	Tuoreet vihannekset ja hedelmät.
Oven sisäpuoli	Alaosan ovihyllyt on tarkoitettu pulloille ja yläosan hyllyt pienikokoisille ja usein käytetyille tuotteille kuten jugurtille, tuoreelle kermalle, jne. Voi, kypsytetyt juustot ja munat laitetaan sisälle niille tarkoitetuissa astioissa.

RUOAN SÄILYTYS

Jääkaappiosasto

- Kosteuden ja huurteen kehittymisen ehkäisemiseksi älä koskaan laita jääkaappiin avonaisissa astioissa olevia nesteitä. Älä laita lämpimiä ruokia tai haihtuvia nesteitä jääkaappiin. Säilytä ruoka aina suljetuissa astioissa tai kääreessä.
- Älä koskaan laita lämpimiä ruokia jääkaappiin. Lämpimän ruoan tulee antaa jäähtyä huoneenlämpöiseksi ja se tulee sijoittaa jääkaappiin siten, että ilma pääsee kiertämään riittävästi jääkaappiosastossa.
- Varmista, että mikään ei kosketa laitteen takaseinää, sillä tällöin kehittyisi huurretta ja pakkaus takertuu siihen. Älä avaa jääkaappia usein.
- Suosittelemme käärimään lihan ja peratun kalan löysästi pakkaukseen ja asettamaan ne lasihyllylle, juuri vihanneslaatikon yläpuolelle, missä ilma on viileintä, sillä tällöin säilymisolosuhteet ovat parhaimmat.
- Säilytä irralliset hedelmät ja vihannekset vihannes- ja hedelmälaatikoissa.
- Älä laita jääkaappiin märkiä vihanneksia.
- Kaikkien elintarvikkeiden säilytysajat riippuvat niiden alkuperäisestä laadusta sekä katkeamattomasta kylmäsäilytyksestä ennen jääkaappiin laittamista.

Pakastinosasto

Pakastinosastoa käytetään tuoreiden elintarvikkeiden pakastamiseen sekä pakasteiden säilyttämiseen pakkausmerkintöjen mukaisesti, minkä lisäksi pakastimessa voidaan valmistaa jääpaloja.

- Tuoreita elintarvikkeita pakastettaessa on elintarvikkeet käärittävä ja suljettava asianmukaisella tavalla; pakkauksen tulee olla ilmatiivis eikä siinä saa esiintyä vuotoja. Erityiset pakastepussit, alumiinifolio (tukevarakenteinen, tai epävarmoissa tapauksissa kaksinkertainen), polyteenipussit ja muovirasiat ovat ihanteellisia.
- Pakastimeen 24 tunnin aikana laitettavien tuoreiden elintarvikkeiden maksimimäärä on ilmoitettu arvokyltissä (ks. pakastusteho).
- Kun pakastat tuoreita elintarvikkeita (esim. lihaa, kalaa, jauhelihaa) jaa ne valmiiksi sen suuruisiin osiin kuin aiot käyttää yhdellä kerralla.
- Kun yksikkö on sulatettu, laita kaikki elintarvikkeet takaisin pakastimeen ja muista käyttää ne mahdollisimman nopeasti.
- Älä anna pakastettavien tuoreiden elintarvikkeiden joutua kosketuksiin jo pakastettujen elintarvikkeiden kanssa.
- Merkitse aina pakkaukseen päivämäärä ja sisältö; älä ylitä ilmoitettua säilytysaikaa.
- Sähkökatkon tai toimintavien sattuessa pakastinosasto säilyttää riittävän matalan lämpötilan ruoan säilyttämistä varten. Vältä kuitenkin pakastimen oven avaamista pakastinosaston lämpötilan nousemisen hidastamiseksi.
- Älä koskaan laita lämpimiä ruokia pakastinosastoon.
- Kun ostat ja säilytät pakasteita, varmista, että pakkaus on ehjä.
- Laita pakasteet pakastinosastoon mahdollisimman nopeasti ostamisen jälkeen.
- Sulanutta ruokaa ei saa pakastaa uudelleen; se on kypsennettävä mahdollisimman nopeasti syömistä tai uudelleen pakastamista varten.

Huomaa, että; jos haluat avata pakastimen oven uudelleen välittömästi sen sulkemisen jälkeen, se ei avaudu helposti. Tämä on täysin normaalia! Kun tasapainotilanne on saavutettu, ovi avautuu jälleen helposti.

Tärkeä huomautus:

- Sulatetut pakasteet on valmistettava ruoaksi samalla tavoin kuin tuoreetkin elintarvikkeet. Jos niitä ei kypsennetä sulattamisen jälkeen, niitä ei saa KOSKAAN pakastaa uudelleen.
- Eräät kypsennettyjen ruokien mausteet (anis, basilika, vesikrassi, etikka, mausteseokset, inkivääri, valkosipuli, sipuli, sinappi, timjami, meirami, mustapippuri, jne.) muuttuvat ja niiden maku vahvistuu kun niitä säilytetään pitkiä aikoja. Tästä syystä pakasteisiin tulisi lisätä vain pieniä määriä mausteita, tai mauste voidaan lisätä ruokaan vasta sulattamisen jälkeen.”
- Ruoan säilytysaika riippuu käytetystä rasvatyyppistä. Sopivia ovat margariini, naudan rasva, oliiviöljy ja voi; sopimattomia maapähkinäöljy ja sian rasva.
- Nestemäiset ruoat on pakastettava muovisiin astioihin ja muut elintarvikkeet muovikelmuun tai -pusseihin.

PUHDISTUS JA HUOLTO

- Irrota laitteen sähkökytkentä ennen sen puhdistamiseen ryhtymistä.
- Älä puhdista laitetta kaatamalla siihen vettä.
- Jääkaappiosasto tulee puhdistaa säännöllisesti natriumbikarbonaatista ja haaleasta vedestä valmistetulla liuoksella.
- Pese lisävarusteet erikseen saippualla ja vedellä. Älä pese niitä astianpesukoneessa.
- Älä käytä hankaavia tuotteita, puhdistusaineita tai saippuuita. Huuhtelee pesemisen jälkeen puhtaalla vedellä ja kuivaa huolellisesti. Kun olet suorittanut puhdistamisen, kytkte pistoke uudelleen sähköverkkoon kuivin käsin.
- Puhdista lauhdutin harjalla vähintään kaksi kertaa vuodessa. Tämä auttaa säästämään energiakustannuksissa ja nostaa tuottavuutta.



Pakasteiden sulattaminen

Jääkaappiosastoa varten

- Jääkaappiosasto sulattaa automaattisesti toimintansa aikana ; sulatusvesi kerääntyy haihdutussäiliöön ja haihtuu automaattisesti.
- Haihdutussäiliö ja sulatusveden tyhjennysaukko tulee puhdistaa säännöllisesti samoin kuin sulatusveden tyhjennysaukon tulppakin, jotta jääkaapin pohjalle ei kerääntynyt vettä sen sijaan, että se virtaa ulos.
- Voit myös kaataa tyhjennysaukkoon 1/2 lasillista vettä sisäpuolen puhdistamista varten.

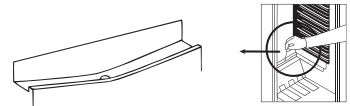

Pakastinosastoa varten

- Pakastinosastoon kerääntyvä huurre tulee poistaa säännöllisesti. Pakastinosasto tulee puhdistaa samoin kuin jääkaappiosastokin, sulattamalla osasto vähintään kaksi kertaa vuodessa.

Tätä varten

- Aseta termostaattilevy asentoon 5 sulattamista edeltävänä päivänä, jotta elintarvikkeet pakastuvat täysin.
- Sulattamisen ajaksi pakasteet tulisi kääriä useaan paperikerrokseen ja pidettävä kylmässä paikassa. Niiden lämpötilan nousua ei ole mahdollista estää ja se lyhentää niiden säilytysaikaa.
- Muista käyttää nämä elintarvikkeet suhteellisen lyhyen ajan kuluessa.
- Irrota jääkaapin sähköpistoke pistorasiasta
- Jätä ovi auki ja sulatusprosessin nopeuttamiseksi aseta pakastinosastoon yksi tai useampi lämmintä vettä sisältävä astia.
- Kuivaa yksikön sisäpuoli ja vesisäiliö, laita säiliön tulppa takaisin ja aseta termostaatin nappi asentoon 5.

Lampun vaihtaminen

Kun vaihdat lampun jääkaappiasastoon:

1. Irrota yksikön sähköpistoke pistorasiasta.
2. Paina lampun suojuksen sivuilla olevia koukkuja ja ota lampun suojus pois.
3. Laita tilalle korkeintaan 15 watin lamppu.
4. Laita suojus takaisin paikalleen.
5. Odota 5 minuuttia ennen kuin kytket pistokkeen uudelleen ja viet termostaatin alkuperäiseen asentoonsa.

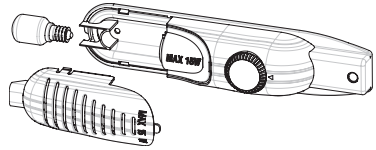

LED-lampun vaihtaminen

Jos jääkaapissasi on LED-valo, ota yhteyttä asiakaspalveluun, sillä tällaisen lampun saa vaihtaa ainoastaan valtuutettu henkilökunta.

KULJETTAMINEN JA ASENNUSPAIKAN MUUTTAMINEN

- Alkuperäispakkaus ja paisutetusta polystyreenistä valmistetut osat (PS) voidaan haluttaessa säilyttää.
- Kuljetuksen ajaksi laite tulisi kytkeä paikalleen leveällä hihnalla tai vahvalla köydellä. Kuljettamista varten on noudatettava aaltopahviin kirjoitettuja ohjeita.
- Ennen kuljettamiseen tai asennuspaikan muuttamiseen ryhtymistä on kaikki liikkuvat esineet (esim. hyllyt, vihanneslaatikko, jne.) poistettava laitteesta tai kiinnitettävä siten, että ne eivät pääse vahingoittumaan.

Jääkaappia on kuljettava pystysuorassa asennossa.

Oven laittaminen takaisin paikalleen

- Jääkaapin oven avaussuuntaa ei ole mahdollista muuttaa, jos jääkaapin oven kahvat on asennettu oven etupintaan.
- Oven avaussuuntaa on mahdollista muuttaa malleissa, joissa ei ole kahvoja.
- Jos jääkaappisi oven avaussuuntaa on mahdollista muuttaa, ota yhteyttä lähimpään valtuutettuun huoltoliikkeeseen avaussuunnan vaihtamista varten.

ENNEN HUOLTOLIIKKEESEEN SOITTAMISTA

Jos jääkaappi ei toimi odotetulla tavalla, tarkasta alla oleva lista ennen kuin otat yhteyttä sähkötekniikkoon tai huoltopalveluun.

Mitä tehdä jos jääkaappisi ei toimi:

Tarkista seuraavat seikat:

- Onko kyseessä sähkökatko.
- Onko kotisi pääkatkaisin kytketty pois päältä.
- Termostaatin asetus on asennossa « • ».
- Pistorasiassa on vikaa. Voit tarkastaa tämän kytkemällä kyseiseen pistorasiaan jonkin toisen laitteen, jonka tiedät varmasti toimivan.

Mitä tehdä jos jääkaappisi toimii huonosti:

Tarkista seuraavat seikat:

- Laitteessa ei ole liikaa elintarvikkeita.
- Ovet on suljettu kunnollisesti.
- Lauhduktimessa ei ole pölyä.
- Laitteen takana ja sivuilla on tarpeeksi tilaa ilman kierrolle.

Jos laitteesta kuuluu liikaa ääntä:

Jäähdytyspiirissä kiertävä jäähdytyskaasu saattaa aiheuttaa hienoista (kuplivaa) ääntä silloinkin, kun kompressori ei ole käynnissä. Älä huolehdi tästä, sillä se on täysin normaalia. Jos ääni on erilaista, varmista että:

- Laite on asetettu tasapainoon.
- Mikään ei koske takaseinään.
- Laitteen päällä olevat kappaleet eivät tärise.

Jos jääkaapin käyntiääni on liian meluisa

Normaalit äänet

- Särähtely (jään särkyminen): (No frost / frost free -laitteet)
- Automaattisen sulatuksen aikana. Kun laite kylmenee tai lämpimää (johtuu laitteen materiaalin lämpölaajenemisesta).
- Lyhyt naksahdus: Kuuluu kun termostaatti kytkee kompressorin pois päältä.-

Kompressorin äänet

- Normaali moottorista kuuluva ääni: Tämä ääni tarkoittaa, että kompressori toimii normaalisti.
- Kompressorista saattaa kuulua enemmän melua lyhyen aikaa silloin, kun se käynnistetään ensimmäisen kerran.

Kupliva ja läiskyvä ääni:

- Tämä ääni johtuu jääkaapin ja pakastimen putkistossa virtaavasta aineesta.

Jos jääkaapin käyntiääni on liian meluisa

- Asetetun jäähdytystason säilyttämiseksi kompressori saattaa käynnistyä silloin tällöin. Tällöin jääkaapista kuuluu ääniä, jotka kuuluvat normaalisti sen toimintaan. Kun haluttu jäähdytystaso on saavutettu, äänet hiljenevät automaattisesti.

Jos ääni jatkuu:

- Onko laitteesti tukevasti paikallaan? Onko sen jalat säädetty oikein?
- Onko jääkaapin takana jotain?
- Tärisevätkö hyllyt tai hyllyillä olevat astiat? Aseta hyllyt ja/tai astiat paremmin paikalleen

jos näin on.

- Tärisevätkö jääkaapin päälle sijoitetut esineet?

Jos kuulet jotain muuta melua, varmista että:

- Laite on vaakatasossa.
- Mikään ei koske laitteen takaseinään.
- Laitteen päällä olevat esineet eivät tärise.

Veden virtauksesta kuuluva ääni: (No frost / frost free -laitteet) Sulatuksen aikana normaalisti haihdutusastian valuvan veden ääni. Tämä ääni kuuluu sulatuksen aikana.

Ilmavirtauksesta kuuluva ääni: Jos laitteessa on tuuletin pakastimessa / jäähdyttimessä / kaapin alaosassa.

- Tämä ilman kierrosta johtuva ääni kuuluu jääkaapissa järjestelmän normaalin toiminnan aikana.

Jos jääkaapin alaosassa on vettä:

Tarkista seuraavat seikat:

- Sulatusveden tyhjennysaukko ei ole tukossa (käytä tyhjennysulppaa tyhjennysaukon puhdistamiseen).

Suosituksia

- Jos laite on kytketty irti tai sen pistoke on irrotettu, odota vähintään 5 minuuttia ennen sen kytkemistä tai uudelleen käynnistämistä, kompressorin vahingoittumisen ehkäisemiseksi.
- Jääkaappisi jäähdytysyksikkö sijaitsee sen takaseinässä. Tämän vuoksi jääkaapin takapinnalla saattaa esiintyä vesipisaroita tai jäätymistä, joka johtuu kompressorin toiminnasta tietyn aikavälein. Se on täysin normaalia. Sulattaminen ei ole tarpeen, ellei jäätyminen ole liiallista.
- Jos et käytä jääkaappiasi pitkään aikaan (esim. kesälomilla), laita termostaatti asentoon "•". Puhdista jääkaappisi sulattamisen jälkeen ja jätä sen ovi auki kosteuden ja hajujen estämiseksi.
- Jos ongelma jatkuu yllä mainittujen ohjeiden noudattamisen jälkeen, ota yhteyttä lähimpään valtuutettuun huoltoliikkeeseen.
- Hankkimasi laite on tarkoitettu yksinomaan kotitalouskäyttöön. Se ei sovellu kaupalliseen tai yhteiskäyttöön. Jos kuluttaja käyttää laitetta tästä poikkeavalla tavalla, valmistaja ja jälleenmyyjä eivät ole vastuussa mistään korjauksista tai vioista takuuajana.

LAITTEEN OSAT JA OSASTOT

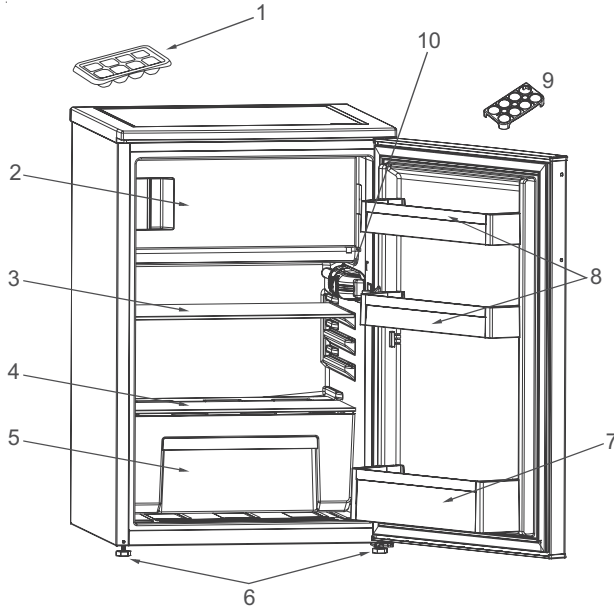

Tässä esittelyssä annetaan tietoa ainoastaan laitteen osista.
Osat saattavat vaihdella laitteen mallista riippuen.

- | | |
|---------------------------|-------------------------|
| 1. Jääpala-astia | 6. Tasapainotusjalat |
| 2. Pakastinosasto | 7. Pullohylly |
| 3. Jääkaapin hylly | 8. Ovihylly |
| 4. Vihanneslaatikon kansi | 9. Munateline |
| 5. Vihanneslaatikko | 10. Termostaatin kotelo |

CONSIGNES DE SÉCURITÉ

Il est important de les lire et de les respecter

Avant d'utiliser l'appareil, lire attentivement les consignes de sécurité. Conservez-les à portée pour consultation ultérieure.

Le présent manuel et l'appareil lui-même contiennent des consignes de sécurité importantes qui doivent être lues et observées en tout temps.

Le Fabricant décline toute responsabilité si les consignes de sécurité ne sont pas respectées, en cas de mauvaise utilisation de l'appareil, ou d'un mauvais réglage des commandes.

⚠ Les enfants en bas âge (0-3 ans) doivent être tenus à l'écart de l'appareil. Les jeunes enfants (3-8 ans) doivent être tenus à l'écart de l'appareil sauf s'ils se trouvent sous surveillance constante. Les enfants âgés de 8 ans et plus, ainsi que les personnes présentant des capacités physiques, sensorielles ou mentales réduites, ou ne possédant ni l'expérience ni les connaissances requises, peuvent utiliser cet appareil sous la surveillance ou les instructions d'une personne responsable leur ayant expliqué l'utilisation de l'appareil en toute sécurité, ainsi que les dangers potentiels. Les enfants ne doivent pas jouer avec l'appareil. Les enfants ne doivent pas nettoyer, ni procéder à l'entretien de l'appareil sans surveillance.

Les enfants âgés de 3 à 8 ans sont autorisés à charger et décharger les appareils de réfrigération.

UTILISATION AUTORISÉE

⚠ ATTENTION : Cet appareil n'est pas conçu pour fonctionner à l'aide d'un dispositif de commutation externe, comme une minuterie ou un système de télécommande.

⚠ Cet appareil est destiné à un usage

domestique et peut aussi être utilisé dans les endroits suivants : cuisines pour le personnel dans les magasins, bureaux et autres environnements de travail ; dans les fermes ; Par les clients dans les hôtels, motels, chambres d'hôtes, et autres résidences similaires.

⚠ Cet appareil n'est pas conçu pour une utilisation professionnelle. N'utilisez pas l'appareil en extérieur.

⚠ L'ampoule utilisée dans l'appareil est spécialement conçue pour des appareils ménagers et ne convient pas à l'éclairage général d'une pièce au domicile (Règlement CE 244/2009).

⚠ L'appareil est conçu pour fonctionner dans des endroits où la température ambiante se trouve dans les plages suivantes, en fonction de la classe climatique indiquée sur la plaque signalétique.

L'appareil peut ne pas fonctionner correctement s'il est exposé pendant une période prolongée à des températures non comprises dans la plage spécifiée.

Températures ambiantes classe climatique :

SN:	De 10 à 32 °C
ST:	De 16 à 38 °C;
N:	De 16 à 32 °C
T:	De 16 à 43 °C





Cet appareil ne contient pas de CFC. Le circuit de réfrigérant contient du R600a (HC). Appareils avec isobutane (R600a) : l'isobutane est un gaz naturel qui n'est pas nuisible à l'environnement, mais il est inflammable. Par conséquent, assurez-vous que les tuyaux du circuit réfrigérant ne sont pas endommagés, surtout lorsque vous videz le circuit réfrigérant.

 **AVERTISSEMENT :**
N'endommagez pas les tuyaux du circuit de refroidissement de l'appareil.

 **AVERTISSEMENT :** Veillez à ce que les ouvertures de ventilation, dans l'enceinte de l'appareil ou dans la structure intégrée, soient dénuées d'obstructions.

 **AVERTISSEMENT :** N'utilisez pas des moyens mécaniques, électriques ou chimiques différents de ceux recommandés par le fabricant pour accélérer le processus de décongélation.

 **AVERTISSEMENT :** N'utilisez pas ou ne placez pas les dispositifs électriques à l'intérieur des compartiments de l'appareil s'ils ne sont pas du type expressément autorisé par le fabricant.

 **AVERTISSEMENT :** Les machines à glaçons et/ou les distributeurs d'eau non directement raccordés à l'arrivée d'eau doivent être remplis uniquement avec de l'eau potable.

 **AVERTISSEMENT :** Les distributeurs automatiques de glaçons et/ou d'eau doivent être raccordés à une alimentation en eau potable uniquement, avec une pression d'eau principale comprise entre 0,17 et 0,81 MPa (1,7 et 8,1 bars).

 **N'entreposez pas les substances explosives comme les aérosols et ne placez pas ou n'utilisez pas d'essence ou d'autres matériaux inflammables dans ou près de l'appareil.**

 **N'avalez pas le contenu (non toxique) des sacs de glace (dans certains modèles). Ne mangez pas de glaçons ou de bâtonnets glacés immédiatement après les avoir sortis du congélateur; ils pourraient provoquer des brûlures par le gel.**

 **Pour les produits conçus pour utiliser un filtre à air à l'intérieur d'un**

couvercle de ventilateur accessible, le filtre doit toujours être en place lorsque le réfrigérateur est en marche.

 **Ne stockez pas de récipients en verre avec des liquides dans le compartiment congélateur ; ils pourraient se briser.**

N'obstruez pas le ventilateur (si disponible) avec des aliments. Après avoir placé les aliments, vérifiez si la porte des compartiments ferme correctement, en particulier la porte du congélateur.

 **Les joints endommagés doivent être remplacés dès que possible.**

 **Utilisez le compartiment réfrigérateur uniquement pour stocker les aliments frais et le compartiment congélateur uniquement pour stocker les aliments surgelés, congeler les aliments frais, et faire des glaçons.**

 **Évitez de mettre des aliments non emballés en contact direct avec les surfaces intérieures du compartiment réfrigérateur ou du compartiment congélateur.**

Les appareils peuvent être équipés de compartiments spéciaux (compartiment fraîcheur, compartiment « Zéro degré »,...).

Sauf spécification différente dans la brochure du produit, ils peuvent être retirés tout en maintenant des performances équivalentes.



Le c-pentane est utilisé en tant qu'agent gonflant dans la mousse d'isolation et est un gaz inflammable.

Les compartiments de l'appareil les plus appropriés dans lesquels des types spécifiques d'aliments doivent être conservés, en tenant compte de la répartition différente de la température dans les différents compartiments de l'appareil, sont les suivants :

- Compartiment réfrigérateur :

1) Zone supérieure de la porte du

compartiment du réfrigérateur & - zone de température : Conservez fruits tropicaux, canettes, boissons, oeufs, sauces, cornichons, beurre, confiture

2) Zone centrale du compartiment du réfrigérateur - zone froide : Conservez fromage, lait, produits laitiers, charcuterie, yaourt

3) Zone inférieure du compartiment du réfrigérateur - zone plus froide : Conservez charcuterie, desserts, viande et poisson, cheesecake, pâtes fraîches, crème fraîche, pesto/salsa, plats faits maison, crème pâtissière, pudding et fromage à la crème

4) Tiroir pour fruits et légumes & en bas du compartiment du réfrigérateur : Conservez fruits et légumes (fruits tropicaux exceptés)

5) Compartiment de refroidissement : Conservez uniquement viande et poisson dans le tiroir le plus froid

- Compartiment congélateur:
Le compartiment 4 étoiles (****) convient pour congeler des aliments à la température ambiante et pour conserver des aliments surgelés car la température est uniformément répartie dans tout le compartiment. Les produits surgelés achetés ont la date d'échéance indiquée sur l'emballage. Cette date prend en compte le type de nourriture conservé et doit donc être respectée. Les aliments frais doivent être conservés pendant les périodes suivantes : 1-3 mois pour fromage, fruits de mer, glace, jambon/saucisse, lait, liquides frais; 4 mois pour steak ou côtelettes (boeuf, agneau porc); 6 mois pour beurre ou margarine, volaille (poulet, dinde); 8-12 mois pour fruits (agrumes exceptés), rôti (boeuf, porc, agneau), légumes. Les dates d'échéance figurant sur l'emballage des aliments dans la zone 2 étoiles doivent être respectées.

Pour éviter la contamination des

aliments, veuillez respecter les points suivants :

- L'ouverture prolongée de la porte peut entraîner une augmentation importante de la température dans les compartiments de l'appareil.
- Nettoyez régulièrement les surfaces pouvant entrer en contact avec les aliments et les systèmes de drainage accessibles.
- Nettoyez les réservoirs d'eau s'ils n'ont pas été utilisés pendant 48 h; rincez le système d'alimentation en eau raccordé à une source d'eau si l'eau n'a pas été aspirée pendant 5 jours.
- Conservez viande et poisson crus dans des récipients appropriés au réfrigérateur, de manière à ce qu'ils n'entrent pas en contact ou coulent sur d'autres aliments.
- Les compartiments deux étoiles pour aliments congelés conviennent à la conservation d'aliments pré-congelés, à la conservation ou à la fabrication de glace et de glaçons.
- Ne congelez pas les aliments frais dans des compartiments à une, deux ou trois étoiles.
- Si l'appareil de réfrigération reste vide pendant de longues périodes, éteignez, décongelez, nettoyez, séchez et laissez la porte ouverte pour éviter la formation de moisissure à l'intérieur de l'appareil.

INSTALLATION

⚠ L'appareil doit être manipulé et installé par au moins deux personnes - vous pourriez vous blesser. Utilisez des gants de protection pour le déballage et l'installation - vous pourriez vous couper.

⚠ L'installation, incluant l'alimentation en eau (selon le modèle), et les connexions électriques, ainsi que les réparations, doivent être exécutées par un technicien qualifié. Ne procédez à aucune réparation ni à aucun

remplacement de pièce sur l'appareil autre que ceux spécifiquement indiqués dans le guide d'utilisation. Gardez les enfants à l'écart du site d'installation. Après avoir déballé l'appareil, assurez-vous qu'il n'a pas été endommagé pendant le transport. En cas de problème, contactez le détaillant ou le Service Après-vente le plus près.

Une fois installé, gardez le matériel d'emballage (sacs en plastique, parties en polystyrène, etc.) hors de la portée des enfants - ils pourraient s'étouffer.

L'appareil ne doit pas être branché à l'alimentation électrique lors de l'installation - vous pourriez vous électrocuter. Au moment de l'installation, assurez-vous que le câble d'alimentation n'est pas endommagé par l'appareil - risque d'incendie ou de choc électrique. Allumez l'appareil uniquement lorsque l'installation est terminée.

⚠ Prenez garde à ne pas endommager les sols (p. ex., les parquets) lorsque vous déplacez l'appareil.

Installez l'appareil sur un sol ou des supports suffisamment résistants pour supporter son poids et dans un endroit adapté à sa taille et à son utilisation.

Lors de l'installation de l'appareil, assurez-vous qu'il n'est pas placé près d'une source de chaleur et que les quatre pieds sont stables et reposent sur le sol, en les réglant au besoin. Assurez-vous aussi que l'appareil est parfaitement de niveau en utilisant un niveau à bulle. Attendez au moins deux heures avant de brancher l'appareil pour s'assurer que le circuit de réfrigération atteint son efficacité maximum.

Toutes les dimensions et espacements nécessaires pour l'installation de l'appareil sont indiqués dans

la brochure d'instructions pour l'installation.

⚠ **AVERTISSEMENT** : Lors de la mise en place de l'appareil, assurez-vous que le câble d'alimentation n'est pas coincé ou endommagé.

⚠ **AVERTISSEMENT** : pour éviter tout danger dû à l'instabilité, le positionnement ou le montage de l'appareil doit être effectué conformément aux instructions du fabricant.

Il est interdit de placer le réfrigérateur de sorte que le tuyau métallique d'une cuisinière à gaz, les tuyaux métalliques de gaz ou d'eau, ou les câbles électriques soient en contact avec la paroi arrière du réfrigérateur (bobine de condenseur).

⚠ Afin de garantir une aération adéquate, laissez un espace des deux côtés et au-dessus de l'appareil.

La distance entre l'arrière de l'appareil et le mur derrière l'appareil doit être de 50 mm pour empêcher l'accès à des surfaces chaudes. Une réduction de l'espace recommandé entraîne une augmentation de la consommation d'énergie.

Retirez le fil d'alimentation du crochet du condensateur lors de l'installation avant de connecter le produit à l'alimentation électrique.

AVERTISSEMENTS ÉLECTRIQUES

⚠ Il doit être possible de débrancher l'appareil de l'alimentation électrique en retirant la fiche de la prise de courant si elle est accessible, ou à l'aide d'un interrupteur multipolaire en amont de la prise de courant, conformément aux règles de câblage et l'appareil doit être mis à la terre conformément aux normes de sécurité électrique nationales.

⚠ N'utilisez pas de rallonge, de prises multiples ou d'adaptateurs. Une fois l'installation terminée, l'utilisateur

ne devra plus pouvoir accéder aux composantes électriques. N'utilisez pas l'appareil si vous êtes mouillé ou si vous êtes pieds nus. N'utilisez pas cet appareil si le câble d'alimentation ou la prise de courant sont endommagés, si l'appareil ne fonctionne pas correctement, ou s'il a été endommagé ou échappé.

⚠ Si le câble d'alimentation est endommagé, remplacez-le avec un câble identique par le fabricant ou un de ces techniciens autorisée, ou un technicien qualifié pour éviter les dangers d'électrocution.

⚠ **AVERTISSEMENT** : Ne placez pas les prises portables multiples ou les alimentations électriques portables à l'arrière de l'appareil.

NETTOYAGE ET ENTRETIEN

⚠ **AVERTISSEMENT** : Assurez-vous que l'appareil est éteint et débranché du réseau électrique avant d'effectuer l'entretien - vous pourriez vous électrocuter ; n'utilisez jamais d'équipement de nettoyage à vapeur - risque de choc électrique.

⚠ N'utilisez pas de nettoyants abrasifs ou rugueux comme les vaporisateurs pour fenêtre, nettoyants, liquides inflammables, nettoyant pour cire, détergents concentrés, désinfectants et nettoyants contenant des produits pétroliers ou des particules de plastique à l'intérieur et sur le contour et les joints de la porte. N'utilisez pas d'essuie-tout, de tampons à récurer, ou autres outils de nettoyage rugueux.

ÉLIMINATION DES MATÉRIAUX D'EMBALLAGE

Les matériaux d'emballage sont entièrement recyclables comme l'indique le symbole de recyclage .

Les différentes parties de l'emballage doivent donc être jetées de manière responsable et en totale conformité avec la réglementation des autorités locales régissant la mise au rebut de déchets.

MISE AU REBUT DES APPAREILS ÉLECTROMÉNAGERS

Cet appareil est fabriqué avec des matériaux recyclables ou pouvant être réutilisés.

Mettez-le au rebut en vous conformant à la réglementation locale en matière d'élimination des déchets.

Pour toute information supplémentaire sur le traitement et le recyclage des appareils électroménagers, contactez le service local compétent, le service de collecte des déchets ménagers ou le magasin où vous avez acheté l'appareil. Cet appareil est certifié conforme à la Directive européenne 2012/19/UE relative aux déchets d'équipements électriques et électroniques (DEEE).

En s'assurant que ce produit est correctement mis au rebut, vous contribuerez à empêcher toute conséquence nuisible pour l'environnement et la santé.



Le symbole  figurant sur le produit et sur la documentation qui l'accompagne indique que cet appareil ne doit pas être traité comme un déchet ménager mais doit être remis à un centre de collecte spécialisé dans le recyclage des appareils électriques et électroniques.

CONSEILS RELATIFS À L'ÉCONOMIE D'ÉNERGIE

Pour garantir une ventilation adéquate, suivez les instructions d'installation.

Une aération insuffisante à l'arrière du produit augmente la consommation d'énergie et réduit l'efficacité du refroidissement.

L'ouverture fréquente de la porte peut augmenter la consommation d'énergie.

La température interne de l'appareil et la consommation d'énergie peuvent être affectées par la température ambiante et l'endroit où l'appareil est installé. Le réglage de la température doit toujours prendre ces facteurs en compte. Évitez le plus possible d'ouvrir les portes.

Lors de la décongélation des produits surgelés, placez-les dans le réfrigérateur. La basse température des produits surgelés refroidit les aliments dans le réfrigérateur.

Laissez refroidir les aliments et boissons chaudes avant de les placer dans l'appareil.

Le positionnement des tablettes dans le réfrigérateur n'affecte pas l'utilisation efficace de l'énergie. Les aliments doivent être placés sur les tablettes de sorte à assurer une bonne circulation de l'air (les aliments ne doivent pas être en contact les uns avec les autres et une certaine distance entre les aliments et la paroi arrière doit être maintenue).

Vous pouvez augmenter la capacité de stockage des aliments congelés en enlevant des paniers et si elle est présente, l'étagère Antigrivre.

Ne vous inquiétez pas des bruits provenant du compresseur qui sont des bruits de fonctionnement normaux.

PREMIÈRE UTILISATION

- Attendre au moins deux heures après l'installation avant de brancher l'appareil à l'alimentation électrique. Brancher l'appareil à l'alimentation électrique et tourner le bouton du thermostat pour allumer l'appareil. Après avoir allumé l'appareil, vous devez patienter de 4 à 6 heures pour atteindre la température de conservation appropriée pour un appareil normalement rempli.
- Votre réfrigérateur peut avoir une odeur lorsque vous l'utilisez pour la première fois. C'est normal et l'odeur s'estompera une fois que votre réfrigérateur aura commencé à refroidir.

INFORMATIONS CONCERNANT L'UTILISATION

Réglage du thermostat

Le thermostat régule automatiquement la température intérieure du compartiment réfrigérateur et du compartiment congélateur. En tournant le bouton de la position 1. à 5., des températures plus froides peuvent être obtenues.

Note importante : Ne tentez pas de tourner le bouton au-delà de la position 1 car cela arrêtera votre appareil.

- Pour un stockage à court terme de l'aliment dans le compartiment congélateur/réfrigérateur, vous pouvez régler le bouton entre les positions minimum et moyenne. (1-3)
- Pour un stockage à long terme des aliments, vous pouvez régler le bouton sur la position moyenne.(3-4)

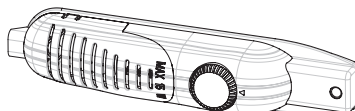

Il faut noter que ; La température ambiante, la température des aliments fraîchement stockés et la fréquence d'ouverture de la porte affectent la température dans le compartiment réfrigérateur. Si nécessaire, changer le réglage de la température.

*le congélateur**** du réfrigérateur peut refroidir jusqu'à -18°C et plus.*

Si le super-interrupteur est disponible :

- réglez normalement cet interrupteur en position « 0 ». Excepté quand la température ambiante est basse comme en hiver. (à savoir inférieure à 16°C) ou quand la température du congélateur doit être maintenue plus basse. Dans ce cas, tournez l'interrupteur sur « 1 » en position ON.
- Pour régler le super-interrupteur en MARCHE, sur le boîtier du thermostat, baissez l'interrupteur en position « 1 ». L'interrupteur s'allumera.
- Quand le compartiment congélateur est refroidi à une température suffisante, ou que le temps devient chaud, couper le super-interrupteur pour économiser la consommation électrique.
- Lorsque vous allumez l'appareil pour la première fois, pour démarrer un refroidissement adapté, l'appareil doit fonctionner 24 heures en continu jusqu'à refroidir à la température suffisante.
- Pendant ce temps, n'ouvrez pas la porte trop souvent et ne placez pas beaucoup d'aliments à l'intérieur de l'appareil.

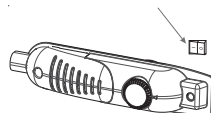

Si l'unité est éteinte ou débranchée, vous devez laisser passer au moins 5 minutes avant de redémarrer ou de brancher l'unité afin de ne pas endommager le compresseur.

Super congélation : Si la température ambiante dépasse 16°C, cet interrupteur doit être utilisé comme interrupteur de super-congélation. Pour une capacité de congélation maximale, l'interrupteur doit être tourné sur marche 3 heures avant d'y placer des aliments frais. Après avoir placé des aliments frais dans le congélateur, 24 heures en position MARCHE suffisent généralement. Afin d'économiser de l'énergie, il convient de couper cet interrupteur 24 heures après avoir placé des aliments frais dans l'appareil.

Avertissements concernant les réglages de la température

- Il n'est pas recommandé de faire fonctionner votre réfrigérateur dans des environnements dont la température est inférieure à 10°C en termes de rendement.
- Lors du réglage du thermostat, tenez compte de la fréquence d'ouverture et de fermeture de la porte de l'appareil, de la quantité d'aliments stockés dans le réfrigérateur et de l'environnement dans lequel le réfrigérateur est situé.
- Lorsque l'appareil est allumé la première fois, laissez-le tourner pendant 24 heures afin d'atteindre la température de fonctionnement pour une grande quantité d'aliments à l'intérieur. Pendant ce temps, n'ouvrez pas la porte et ne gardez pas beaucoup d'aliments à l'intérieur.
- Débranchez votre appareil pendant une coupure de courant afin d'éviter tout dommage au

compresseur. Une fois le courant rétabli, retardez le branchement de votre appareil pendant 5 à 10 minutes. Cela aidera à éviter tout dommage aux composants de l'appareil.

- Votre appareil est conçu pour fonctionner à des gammes de température ambiante indiquées dans les normes, conformément à la classe climatique indiquée sur l'étiquette d'information. Il n'est pas recommandé que votre réfrigérateur fonctionne dans les environnements qui sont hors des plages de température indiquées. Cela réduira l'efficacité de refroidissement du réfrigérateur.
- Cet appareil est conçu pour être utilisé à une température ambiante dans la plage de 16°C - 32°C

Classe climatique	T. amb. (°C)
SN :	De 10 à 32 °C
ST :	De 16 à 38 °C ;
N :	De 16 à 32 °C
T :	De 16 à 43 °C

Accessoires

Voyant « Porte ouverte » ;

- Le voyant « Porte ouverte » sur la poignée montre si la porte est fermée correctement ou si elle est encore ouverte.
- Si le voyant est rouge, la porte est toujours ouverte.
- Si le voyant est blanc, la porte est convenablement fermée.
- Observez que la porte du congélateur doit toujours rester fermée. Cela empêchera les aliments de décongeler ; cela évitera la formation de givre et de glace lourde à l'intérieur du congélateur et une augmentation inutile de la consommation d'énergie.



Faire des glaçons ;

Bac à glaçons ;

- Remplissez le bac à glaçons avec de l'eau et placez-le dans le compartiment congélateur.
- Une fois que l'eau s'est totalement transformée en glace, vous pouvez tordre le plateau comme indiqué ci-dessous pour enlever les glaçons.



Toutes les descriptions écrites et visuelles dans les accessoires peuvent varier selon le modèle d'appareil.

Emplacement des denrées Zone la plus froide



Vous obtiendrez une meilleure conservation de vos aliments si vous les placez dans la zone de froid convenant le mieux à leur nature. La zone la plus froide se situe juste au-dessus du bac à légumes.

La zone la plus froide du compartiment réfrigérateur est délimitée par les autocollants collés sur le côté gauche du paroi.

Indicateur de température (In some models)

Pour vous aider à bien régler votre appareil nous avons équipé votre réfrigérateur d'un indicateur de température, celui-ci étant placé dans la zone la plus froide.

Vous pouvez facilement vérifier que la température de la zone la plus froide de votre réfrigérateur est correcte : lorsque l'indicateur affiche « OK », cela signifie que le thermostat est bien réglé et que la température intérieure est correcte.

L'indication « OK » apparaissant en noir est difficilement visible si l'indicateur de température est mal éclairé. La bonne lecture de celui-ci est facilitée s'il est correctement éclairé.

Si le symbole « OK » n'apparaît pas, cela signifie que la température est trop élevée : il vous faudra alors modifier le réglage du thermostat, et vous devrez attendre 12 heures avant d'effectuer un nouveau contrôle visuel de la température.

NOTE : Lorsque vous venez de charger l'appareil ou que la porte a été ouverte pendant un long moment, il est possible que le symbole « OK » disparaisse momentanément. Si l'évaporateur du compartiment réfrigérateur (paroi du fond de l'appareil) se couvre anormalement de givre (appareil trop chargé, température ambiante élevée, ouvertures fréquentes de la porte), réglez le thermostat sur une position inférieure jusqu'à obtenir de nouveau des périodes d'arrêt du compresseur.

La limite supérieure de la zone la plus froide est indiquée par la base inférieure de l'autocollant (pointe de la flèche). La clayette supérieure de la zone la plus froide doit être au même niveau que la pointe de la flèche. La zone la plus froide se situe donc en-dessous de cette clayette.

Les clayettes étant amovibles, veillez à ce que la clayette inférieure soit toujours au niveau de la pointe de la flèche, afin de garantir les températures dans cette zone. Chaque type d'aliment a une température de conservation idéale et donc un emplacement précis à respecter.

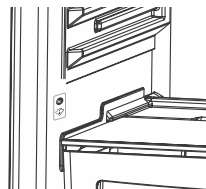

Emplacements	Produits
Clayettes supérieures	Aliments cuits, entremets et toutes denrées à consommer assez rapidement.
Zone la plus froide	Viande, volaille, gibier et poissons crus. Temps maximum de conservation : 1 à 2 jours. Fruits frais, charcuterie.
Bac à légumes	Légumes frais, fruits.
Contre-porte	Les balconnets recevront, en bas les bouteilles puis en remontant, les produits de faible volume et d'emploi courant (yaourts, crème fraîche,..).
	Butter, cooked cheese and eggs shall be introduced in appropriate holders.

STOCKAGE DES ALIMENTS

Compartment réfrigérateur

- Pour réduire l'humidité et éviter la formation de givre, ne placez jamais de liquides dans des récipients non scellés dans le réfrigérateur. Ne placez pas d'aliments encore chauds ou des liquides en cours d'évaporation dans les compartiments. Stockez toujours des aliments dans des récipients fermés ou enveloppés.
- Ne placez jamais d'aliments tièdes dans le réfrigérateur. Les aliments tièdes doivent refroidir à la température ambiante et être disposés de façon à assurer une circulation d'air adéquate dans le compartiment réfrigérateur.
- Assurez-vous qu'aucun article n'est en contact direct avec la paroi arrière de l'appareil car du givre se développera et l'emballage risque d'y attacher. N'ouvrez pas la porte du réfrigérateur trop fréquemment.
- Nous vous recommandons d'envelopper de manière lâche la viande et le poisson nettoyé et de les stocker sur l'étagère en verre juste au-dessus du bac à légumes, où l'air est le plus froid, car ce sont là les meilleures conditions de stockage.
- Stockez les fruits et légumes en vrac dans les contenants prévus à cet effet.
- Ne mettez pas de légumes humides dans le réfrigérateur.
- La durée de conservation de tous les produits alimentaires dépend de la qualité initiale de l'aliment et du cycle de réfrigération ininterrompu avant le stockage du réfrigérateur.

Compartment congélateur

Le compartiment congélateur est utilisé pour congeler les aliments frais, pour stocker les aliments congelés pendant le laps de temps indiqué sur l'emballage et pour faire des glaçons.

- Lors de la congélation d'aliments frais, enveloppez et scellez les aliments convenablement ; l'emballage doit être étanche à l'air et ne doit pas fuir. Des sacs congélation spéciaux, des feuilles d'aluminium (de qualité élevée, en cas de doute doublez l'enveloppement), des sacs en polyéthylène et des récipients en plastique sont les récipients idéaux.
- La quantité maximale d'aliments frais qui peuvent être stockés dans le congélateur dans un délai de 24 heures est indiquée sur la plaque nominative (voir Capacité de congélation).
- Pour la congélation des aliments frais (à savoir la viande, le poisson et la viande hachée), divisez-les en portions que vous utiliserez pour le service.
- Une fois l'unité dégivrée, remplacez les aliments dans le congélateur et rappelez-vous de les consommer très rapidement.
- Ne laissez pas les aliments frais entrer en contact avec les aliments déjà congelés.
- Marquez toujours la date et le contenu du paquet et ne dépassez pas la durée de conservation indiquée.
- En cas de panne de courant ou de dysfonctionnement, le compartiment réfrigérateur maintiendra une température suffisamment basse pour la conservation des aliments. Toutefois, évitez d'ouvrir la porte du congélateur pour ralentir l'augmentation de température dans le compartiment congélateur.
- Ne placez jamais d'aliments chauds dans le compartiment congélateur.
- Lors de l'achat et du stockage de produits alimentaires congelés, assurez-vous que l'emballage n'est pas endommagé.
- Placez les aliments congelés dans le compartiment congélateur dès que possible après les avoir achetés.
- Une fois que les aliments ont décongelé, ils ne doivent jamais être recongelés ; vous devez les cuire aussi vite que possible afin de les consommer ou de les recongeler.

Notez que ; si vous voulez rouvrir la porte du congélateur tout de suite après l'avoir fermée, elle ne s'ouvrira pas facilement. C'est tout à fait normal ! Après avoir atteint la condition d'équilibre, la porte s'ouvrira facilement.

Note importante :

- Les produits surgelés, une fois dégelés, doivent être cuits comme des aliments frais. S'ils ne sont pas cuits après décongélation, ils ne doivent JAMAIS être recongelés.
- Le goût de certaines épices trouvées dans les plats cuisinés (anis, basilic, cresson, vinaigre, épices assorties, gingembre, ail, oignon, moutarde, thym, origan, poivre noir, etc) change et elles prennent un goût fort lorsqu'elles sont stockées pendant une longue période. Donc, il faut ajouter peu d'épices aux aliments congelés ou l'épice souhaitée doit être ajoutée après la décongélation de l'aliment. »
- La durée de conservation des aliments dépend de la matière grasse utilisée. La matière grasse adaptée est la margarine, le gras de veau, l'huile d'olive et le beurre et les matières grasses inadaptées sont l'huile d'arachide et le gras de porc.
- Les aliments sous forme liquide doivent être congelés dans des tasses en plastique et les autres aliments doivent être congelés dans des feuilles ou des sachets en plastique.

NETTOYAGE ET ENTRETIEN

- Débranchez l'unité de l'alimentation électrique avant de la nettoyer.
- Ne nettoyez pas l'appareil en y versant de l'eau
- Le réfrigérateur doit être nettoyé régulièrement en utilisant une solution de bicarbonate de soude et d'eau tiède.
- Nettoyer les accessoires séparément avec de l'eau et du savon. Ne les nettoyez pas au lave-vaisselle.
- N'utilisez jamais de produits abrasifs ou de détergents. Après le lavage, rincez à l'eau propre et séchez minutieusement. Une fois que vous avez terminé le nettoyage, rebranchez la prise à l'alimentation principale avec les mains sèches
- Nettoyez le condenseur avec un balai au moins deux fois par an. Cela vous aidera à économiser des coûts de l'énergie et à augmenter la productivité.



Dégivrage

Pour le compartiment réfrigérateur

- Le dégivrage se produit automatiquement dans le compartiment réfrigérateur pendant le fonctionnement ; l'eau de dégivrage est collectée par le plateau d'évaporation et s'évapore automatiquement.
- Le plateau d'évaporation et le trou de vidange d'eau de dégivrage doivent être nettoyés régulièrement avec un bouchon de vidange de dégivrage pour éviter que l'eau ne s'accumule sur le fond du réfrigérateur au lieu de s'écouler.
- Vous pouvez également verser ½ verre d'eau dans le trou de vidange pour nettoyer l'intérieur.

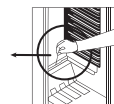
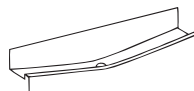

Pour le compartiment congélateur ;

- Le givre, accumulé dans le compartiment congélateur, doit être enlevé régulièrement. Le compartiment congélateur doit être nettoyé comme le compartiment réfrigérateur, avec les opérations de dégivrage du compartiment au moins deux fois par an.

Pour cela ;

- La veille du dégivrage, réglez le thermostat en position « 5 » pour congeler totalement les aliments.
- Pendant le dégivrage, les aliments congelés doivent être enveloppés dans plusieurs couches de papier et conservés dans un lieu froid. L'augmentation inévitable de la température raccourcira sa durée de conservation.
- Rappelez-vous d'utiliser ces aliments dans un délai relativement court.
- Coupez le réfrigérateur au niveau de la prise et débranchez-le
- Laissez la porte ouverte et pour accélérer le processus de dégivrage, placez une ou plusieurs cuvettes d'eau tiède dans le compartiment réfrigérateur.
- Séchez l'intérieur de l'unité et le plateau d'eau, rebranchez la prise, et réglez le thermostat en position 5.

Remplacement de l'ampoule

Lors du remplacement de l'ampoule du compartiment réfrigérateur ;

1. Débrancher l'unité de l'alimentation électrique,
2. Appuyez sur les crochets sur les côtés du capot de l'ampoule et enlevez le capot de l'ampoule
3. Remplacez par une ampoule de 15 watts maximum.
4. Installez le capot.
5. Attendez 5 minutes avant de rebrancher et de remettre le thermostat dans sa position d'origine.

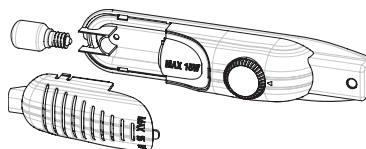

Remplacement de l'éclairage DEL

Si votre réfrigérateur est équipé d'un éclairage DEL, contactez le service d'assistance car seul le personnel autorisé peut le remplacer.

TRANSPORT ET MODIFICATION DE LA POSITION D'INSTALLATION

- Les emballages d'origine et du polystyrène expansé (PS) peuvent être conservés si nécessaire.
- Pendant le transport, l'appareil doit être fixé avec une chaîne large ou une corde solide. Les instructions indiquées sur la boîte ondulée doivent être suivies pendant le transport.
- Avant de transporter ou de modifier la position de l'installation, tous les objets mobiles (à savoir tablettes, bacs...), doivent être sortis ou fixés avec des bandes afin d'éviter qu'ils ne soient endommagés.

Transportez votre réfrigérateur dans la position verticale.

Repositionnement de la porte

- Il n'est pas possible de modifier le sens d'ouverture de votre porte de réfrigérateur, si les poignées de porte sur votre réfrigérateur sont installées sur la surface avant de la porte.
- Il est possible de modifier le sens d'ouverture des portes sur les modèles sans poignées.
- Si le sens d'ouverture de la porte de votre réfrigérateur peut être modifié, il convient de contacter le service autorisé le plus proche pour faire modifier le sens d'ouverture.

AVANT D'APPELER LE SERVICE

Si votre réfrigérateur ne fonctionne pas comme prévu, vérifiez les solutions indiquées ci-dessous avant d'appeler un électricien ou le service après-vente.

Que faire si votre réfrigérateur ne fonctionne pas :

Vérifiez si :

- Il n'y a pas de courant,
- l'interrupteur général de votre maison n'est pas déconnecté,
- Le réglage du thermostat est sur la position « • »,
- La prise ne fonctionne plus. Pour vérifier cela, branchez un appareil dont vous êtes sûr du fonctionnement dans la même prise.

Que faire si votre réfrigérateur fonctionne mal :

Assurez-vous que :

- Vous n'avez pas surchargé l'appareil,
- Les portes sont totalement fermées,
- Il n'y a pas de poussière sur le condenseur,
- Il y a suffisamment de place pour permettre la circulation d'air à l'arrière et sur le côté de l'appareil.

S'il y a du bruit ;

Le gaz de refroidissement qui circule dans le circuit de réfrigérateur peut faire un léger bruit (bruit de bulles) même quand le compresseur ne fonctionne pas. Ne vous inquiétez pas, c'est normal. Si ces sons sont différents, vérifiez que ;

- L'appareil est bien de niveau,
- Rien ne touche la partie arrière,
- Les objets sur l'appareil vibrent.

Si votre réfrigérateur fait trop de bruit

Bruits normaux

- Bruit de craquement (craquement de la glace) : (Pour les appareils no frost/frost free)
- Pendant un dégivrage automatique. Quand l'appareil refroidit ou se réchauffe (du fait de l'expansion du matériau dudit appareil).
- Court craquement : Entendu lorsque le thermostat allume et coupe le compresseur.-

Bruit du compresseur

- Bruit normal de moteur : Ce bruit signifie que le compresseur fonctionne normalement
- Le compresseur peut provoquer davantage de bruit pendant un court moment lors de sa première activation.

Bruit de bouillonnement et de projection :

- Ce bruit est causé par l'écoulement de réfrigérant dans les tubes du système.

Si votre réfrigérateur fait trop de bruit

- Pour maintenir le niveau de refroidissement réglé, le compresseur peut être activé au coup par coup. Des bruits provenant du réfrigérateur à ce moment-là sont normaux et dus à son fonctionnement. Lorsque le niveau de refroidissement requis est atteint, les bruits diminueront automatiquement.

Si les bruits persistent ;

- Votre appareil est-il stable ? Les pieds sont-ils réglés ?
- Y-a-t-il quelque chose derrière votre réfrigérateur ?
- Les tablettes ou les plats sur les tablettes vibrent-ils ? Remplacez les tablettes et/ou les plats

si c'est le cas.

- Les éléments placés sur votre réfrigérateur vibrent-ils ?

Si vous entendez d'autres bruits, vérifiez que :

- L'appareil est de niveau
- Rien ne touche la partie arrière de l'appareil
- Les objets dans l'appareil vibrent.

Bruit d'eau : (Pour les appareils no frost/frost free) Bruit normal de l'eau qui s'écoule vers le récipient d'évaporation pendant le dégivrage. Ce bruit peut être entendu pendant le dégivrage.

Bruit de soufflerie : Si l'appareil dispose d'un ventilateur dans les compartiments congélateur/ réfrigérateur/ armoire inférieure.

- Ce bruit peut être entendu pendant le fonctionnement normal du système du fait de la circulation d'air.

S'il y a de l'eau dans la partie inférieure du réfrigérateur :

Assurez-vous que :

- le trou de vidange pour l'eau de dégivrage n'est pas obstrué (utilisez le bouchon de vidange de dégivrage pour nettoyer le trou de vidange).

Recommandations

- Si l'appareil est éteint ou débranché, attendez au moins 5 minutes avant de brancher l'appareil ou de le redémarrer afin de ne pas endommager le compresseur.
- L'unité de refroidissement de votre réfrigérateur est cachée dans la paroi arrière. Donc, des gouttelettes d'eau ou du givre peuvent se produire sur la surface arrière de votre réfrigérateur du fait du fonctionnement du compresseur à intervalles spécifiés. Ceci est normal. Il n'est pas nécessaire de réaliser un dégivrage tant que la glace n'est pas excessive.
- Si vous n'utilisez pas votre réfrigérateur pendant un long moment (par exemple pendant les vacances d'été), mettez le thermostat en position « * ». Après le dégivrage, nettoyez votre réfrigérateur et laissez la porte ouverte pour éviter l'humidité et les odeurs.
- Si le problème persiste bien que vous ayez suivi toutes les instructions ci-dessus, consultez le Service Agréé le plus proche.
- L'appareil que vous avez acheté est conçu pour une utilisation dans un but domestique uniquement. Il n'est pas adapté à une utilisation commerciale ou commune. Si le consommateur utilise l'appareil d'une manière non conforme aux présentes instructions, nous insistons sur le fait que ni le producteur, ni le distributeur ne seront responsables de la moindre réparation ou panne pendant la période de garantie.

LES PIÈCES DE L'APPAREIL ET DES COMPARTIMENTS

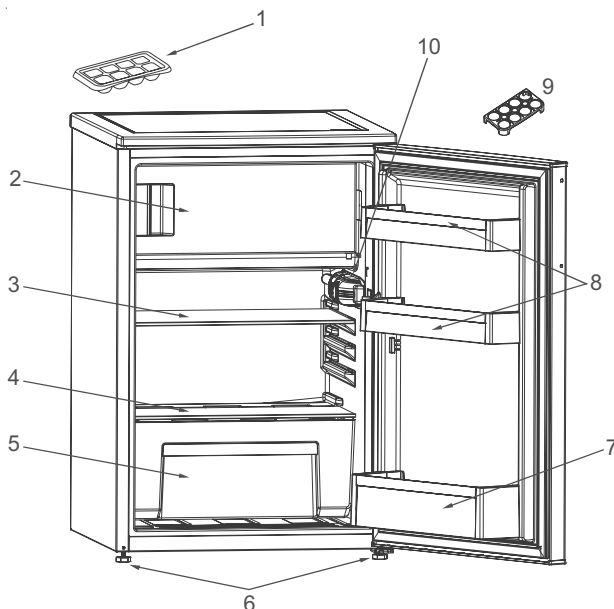

Cette présentation est uniquement destinée à donner des informations sur les pièces de l'appareil.
Les pièces peuvent varier selon le modèle d'appareil.

- | | |
|---|---------------------------|
| 1. Bac à glaçons | 6. Support de réglage |
| 2. Compartiment congélateur | 7. Tablette à bouteilles |
| 3. Tablette de réfrigérateur | 8. Étagère de porte |
| 4. Couvercle du bac à fruits et légumes | 9. Support à œufs |
| 5. Bac à fruits et légumes | 10. Boîtier de thermostat |

ΟΔΗΓΊΕΣ ΓΙΑ ΤΗΝ ΑΣΦΆΛΕΙΑ

Σημαντικο, διαβάστε και τηρείτε

Διαβάστε προσεκτικά αυτές τις οδηγίες για την ασφάλεια πριν χρησιμοποιήσετε τη συσκευή. Κρατήστε τις οδηγίες για μελλοντική αναφορά.

Αυτές οι οδηγίες και η συσκευή περιλαμβάνουν σημαντικές προειδοποιήσεις σχετικά με την ασφάλεια, τις οποίες πρέπει να διαβάζετε και να τηρείτε σε κάθε περίπτωση. Ο κατασκευαστής δεν αναλαμβάνει καμία ευθύνη για βλάβη που οφείλεται σε μη τήρηση αυτών των οδηγιών για την ασφάλεια, λόγω ακατάλληλης χρήσης της συσκευής ή λανθασμένη ρύθμιση των χειριστηρίων

⚠ Πολύ μικρά παιδιά (0-3 ετών) πρέπει να βρίσκονται μακριά από τη συσκευή. Τα μικρά παιδιά (3-8 ετών) πρέπει να βρίσκονται μακριά από τη συσκευή εκτός εάν επιτηρούνται συνεχώς. Η συσκευή μπορεί να χρησιμοποιηθεί από παιδιά ηλικίας 8 ετών και άνω ή άτομα με μειωμένες σωματικές, αισθητηριακές ή διανοητικές ικανότητες ή με έλλειψη εμπειρίας και γνώσης της συσκευής, μόνο εφόσον βρίσκονται υπό επίτηρηση ή έχουν λάβει οδηγίες σχετικά με την ασφαλή χρήση της συσκευής και κατανοούν τους κινδύνους που συνεπάγεται. Τα παιδιά απαγορεύεται να παίζουν με τη συσκευή. Ο καθαρισμός και η συντήρηση από τον χρήστη δεν πρέπει να εκτελούνται από παιδιά χωρίς επίτηρηση.

Τα παιδιά ηλικίας από 3 έως 8 ετών επιτρέπεται να φορτώνουν και να εκφορτώνουν ψυκτικές συσκευές.

ΕΠΙΤΡΕΠΟΜΕΝΗ ΧΡΗΣΗ

⚠ ΠΡΟΣΟΧΗ: Η συσκευή δεν προορίζεται να χρησιμοποιείται μέσω ενός εξωτερικού διακόπτη, όπως ένας χρονοδιακόπτης, ή ξεχωριστού συστήματος τηλεχειρισμού.

⚠ Η συσκευή αυτή έχει σχεδιαστεί

για οικιακή χρήση καθώς και για παρόμοιες χρήσεις όπως: κουζίνες χώρων εργασίας σε καταστήματα, γραφεία και άλλα περιβάλλοντα εργασίας, αγροκτήματα, από πελάτες σε ξενοδοχεία, μοτέλ, bed & breakfast και άλλους χώρους κατοικίας.

⚠ Η συσκευή δεν προορίζεται για επαγγελματική χρήση. Μην χρησιμοποιείτε τη συσκευή σε εξωτερικό χώρο.

⚠ Ο λαμπτήρας που χρησιμοποιείται στη συσκευή είναι ειδικά σχεδιασμένος για οικιακές συσκευές και δεν είναι κατάλληλος για το γενικό φωτισμό δωματίου μέσα στο σπίτι (Κανονισμός 244/2009 ΕΚ).

⚠ Η συσκευή έχει σχεδιαστεί για να λειτουργεί σε περιοχές όπου η θερμοκρασία περιβάλλοντος κυμαίνεται εντός του παρακάτω εύρους τιμών, σύμφωνα με την κλιματική κατηγορία που αναγράφεται στην πινακίδα τεχνικών στοιχείων. Η συσκευή μπορεί να μη λειτουργεί σωστά, εάν παραμείνει για μεγάλο χρονικό διάστημα σε θερμοκρασία εκτός του εύρους τιμών που καθορίζεται.

Κλιματική κατηγορία χώρου Θ. (°C)

SN: Από 10 έως 32 °C

ST: Από 16 έως 38 °C;

N: Από 16 έως 32 °C

T: Από 16 έως 43 °C



Η συσκευή αυτή δεν περιέχει CFC. Το κύκλωμα ψύξης περιέχει R600a (HC). Για τις συσκευές με ισοβουτάνιο (R600a): Το ισοβουτάνιο είναι ένα φυσικό αέριο χωρίς αρνητικές επιπτώσεις για το περιβάλλον, το οποίο είναι ωστόσο εύφλεκτο. Για αυτό το λόγο, βεβαιωθείτε ότι οι σωλήνες του κυκλώματος ψυκτικού δεν έχουν υποστεί

ζημιά, ειδικότερα όταν αδειάζετε το κύκλωμα ψυκτικού.

⚠ ΠΡΟΕΙΔΟΠΟΙΗΣΗ: Φροντίστε να μην προκληθεί ζημιά στους σωλήνες του κυκλώματος ψυκτικού της συσκευής.

⚠ ΠΡΟΕΙΔΟΠΟΙΗΣΗ: Διατηρείτε τα ανοίγματα εξαερισμού, στα ανοίγματα του περιβλήματος ή στην εσωτερική κατασκευή, καθαρά από φραγμούς.

⚠ ΠΡΟΕΙΔΟΠΟΙΗΣΗ: Μην χρησιμοποιείτε άλλα μηχανικά, ηλεκτρικά ή χημικά μέσα εκτός αυτών που συνιστά ο κατασκευαστής για να επιταχύνετε τη διαδικασία απόψυξης.

⚠ ΠΡΟΕΙΔΟΠΟΙΗΣΗ: Μην χρησιμοποιείτε και μην τοποθετείτε ηλεκτρικές συσκευές εντός της συσκευής εάν δεν είναι του τύπου που συνιστάται ρητά από τον κατασκευαστή.

⚠ ΠΡΟΕΙΔΟΠΟΙΗΣΗ: Οι παγοποιητές ή/και οι διανομείς νερού που δεν είναι άμεσα συνδεδεμένοι με το δίκτυο ύδρευσης, πρέπει να τροφοδοτούνται μόνο με πόσιμο νερό.

⚠ ΠΡΟΕΙΔΟΠΟΙΗΣΗ: Οι αυτόματοι παγοποιητές ή/και διανομείς νερού πρέπει να είναι συνδεδεμένοι μόνο με την παροχή πόσιμου νερού, με κύρια πίεση νερού μεταξύ 0,17 και 0,81 MPa (1,7 και 8,1 bar).

⚠ Μην αποθηκεύετε σε αυτήν τη συσκευή εκρηκτικές ουσίες, όπως κουτιά σπρέι με εύφλεκτο προωστικό.

⚠ Μην καταπίνετε το υγρό (μη τοξικό) που περιέχουν οι συσσωρευτές ψύχους (σε μερικά μοντέλα). Μην τρώτε παγάκια ή γρανίτες αμέσως μόλις τα βγάλετε από τον καταψύκτη επειδή υπάρχει κίνδυνος εγκαυμάτων από το κρύο.

⚠ Για προϊόντα σχεδιασμένα να χρησιμοποιούν φίλτρο αέρα στο εσωτερικό του καλύμματος ανεμιστήρα, το φίλτρο πρέπει πάντα να είναι στη θέση του όταν το ψυγείο

βρίσκεται σε λειτουργία.

⚠ Μην αποθηκεύετε στο θάλαμο καταψύκτη γυάλινα δοχεία με υγρά, καθώς υπάρχει κίνδυνος θραύσης. Μην καλύπτετε τον ανεμιστήρα (αν υπάρχει) με τρόφιμα.

Αφού τοποθετήσετε τα τρόφιμα ελέγξτε αν οι πόρτες των διαμερισμάτων κλείνουν κανονικά, ιδιαίτερα η πόρτα του καταψύκτη.

⚠ Αν η φλάντζα πάθει βλάβη πρέπει να αντικατασταθεί το συντομότερο δυνατό.

⚠ Χρησιμοποιείτε το ψυγείο μόνο για τη διατήρηση φρέσκων τροφίμων και τον θάλαμο καταψύκτη μόνο για τη διατήρηση κατεψυγμένων τροφίμων ή την κατάψυξη φρέσκων τροφίμων, καθώς και για παγάκια.

⚠ Αποφεύγετε την αποθήκευση μη συσκευασμένων τροφίμων σε απευθείας επαφή με τις εσωτερικές επιφάνειες του θαλάμου ψυγείου ή καταψύκτη.

Οι συσκευές μπορεί να διαθέτουν ειδικούς θαλάμους (θάλαμος φρέσκων τροφίμων, θάλαμος μηδέν βαθμών, κ.λπ.). Σε περίπτωση που δεν αναφέρεται διαφορετικά στο ειδικό φυλλάδιο του προϊόντος, μπορούν να αφαιρεθούν, διατηρώντας ισοδύναμες αποδόσεις.



Το C-πεντάνιο χρησιμοποιείται ως διογκωτικό προϊόν στο μονωτικό αφρό και είναι εύφλεκτο αέριο.

Τα καταλληλότερα διαμερίσματα της συσκευής όπου πρέπει να αποθηκεύονται συγκεκριμένοι τύποι τροφίμων, λαμβανομένης υπόψη της διαφορετικής κατανομής της θερμοκρασίας σε διαφορετικά διαμερίσματα της συσκευής, έχουν ως εξής:

- Διαμέρισμα ψυγείου:

1) Άνω περιοχή του διαμερίσματος του & ψυγείου - θερμοκρασία ζώνης: Αποθηκεύστε τροπικά φρούτα,

κουτάκια, ποτά, αυγά, σάλτσες, τουρσιά, βούτυρο, μαρμελάδα

2) Μέση περιοχή του διαμερίσματος του ψυγείου - ζώνη ψύξης:

Αποθηκεύστε τυρί, γάλα, γαλακτοκομικά προϊόντα, σνακ, γιαούρτι

3) Κάτω μέρος του διαμερίσματος του ψυγείου - ψυχρότερη ζώνη:

Αποθηκεύστε κρύα κομμάτια, επιδόρπια, κρέας και ψάρια, τσιζκέικ, φρέσκα ζυμαρικά, ξινή κρέμα, πέστο / σάλτσα, σπιτικό φαγητό, κρέμα ζαχαροπλαστικής,

4) Συρτάρι & λαχανικών φρούτων στο κάτω μέρος του διαμερίσματος του ψυγείου: Αποθηκεύστε λαχανικά και φρούτα (εκτός από τροπικά φρούτα)

5) Διαμέρισμα καταψύκτη:

Αποθηκεύστε μόνο κρέας και ψάρι στο πιο κρύο συρτάρι

- Διαμέρισμα καταψύκτη:

Η ζώνη 4 αστέρων (****) είναι κατάλληλη για την κατάψυξη των τροφίμων από τη θερμοκρασία περιβάλλοντος και για την αποθήκευση κατεψυγμένων τροφίμων, καθώς η θερμοκρασία κατανέμεται ομοιόμορφα σε όλο το διαμέρισμα.

Τα αγορασμένα κατεψυγμένα τρόφιμα έχουν την ημερομηνία λήξης αποθήκευσης που αναγράφεται στη συσκευασία. Αυτή η ημερομηνία λαμβάνει υπόψη τον τύπο της τροφής που αποθηκεύεται και επομένως πρέπει να τηρείται. Τα νωπά τρόφιμα πρέπει να αποθηκεύονται για τις ακόλουθες χρονικές περιόδους: 1-3 μήνες για τα τυριά, τα οστρακοειδή, το παγωτό, το ζαμπόν / λουκάνικο, το γάλα, τα νωπά υγρά. 4 μήνες για μπριζόλα ή μπριζόλες (βοδινό, αρνίσιο, χοιρινό). 6 μήνες για βούτυρο ή μαργαρίνη, πουλερικά (κοτόπουλο, γαλοπούλα). 8-12 μήνες για φρούτα (εκτός από εσπεριδοειδή), ψητό κρέας (βοδινό, χοιρινό, αρνί), λαχανικά. Πρέπει να τηρούνται οι ημερομηνίες λήξης της συσκευασίας τροφίμων στη ζώνη 2 αστέρων.

Για να αποφύγετε την μόλυνση των τροφίμων, τηρείτε τα ακόλουθα:

- Ανοίγοντας την πόρτα για μεγάλο διάστημα μπορεί να προκαλέσει σημαντική αύξηση της θερμοκρασίας στα διαμερίσματα της συσκευής.

- Καθαρίζετε κανονικά τις επιφάνειες που μπορεί να έρχονται σε επαφή με τα τρόφιμα και τα προσβάσιμα συστήματος αποστράγγισης.

- Καθορίστε τα δοχεία νερού αν δεν έχουν χρησιμοποιηθεί για 48 ώρες. Εκκλύνεται το σύστημα νερού που συνδέεται με παροχή νερού αν το νερό δεν έχει χρησιμοποιηθεί για 5 ημέρες.

- Αποθηκεύστε το ωμό κρέας και τα ψάρια σε κατάλληλα δοχεία στο ψυγείο, έτσι ώστε να μην έρχονται σε επαφή με τα άλλα τρόφιμα ή να τα στάζουν σε άλλα τρόφιμα.

- Τα διαμερίσματα κατεψυγμένων τροφίμων δύο αστέρων είναι κατάλληλα για την αποθήκευση των προ-καταψυγμένων τροφίμων, την αποθήκευση ή την παρασκευή παγωτού και παγοκύβων.

- Μην καταψύχετε φρέσκα τρόφιμα σε διαμερίσματα ενός, δύο ή τριών αστέρων.

- Εάν η συσκευή ψύξης είναι ανοικτή για μεγάλο χρονικό διάστημα, απενεργοποιήστε, ξεπαγώστε, καθαρίστε, στεγνώστε και αφήστε την πόρτα ανοικτή για να αποφύγετε την ανάπτυξη μούχλας μέσα στη συσκευή.

ΕΓΚΑΤΑΣΤΑΣΗ

⚠ Η μετακίνηση και η εγκατάσταση της συσκευής πρέπει να πραγματοποιούνται από δύο τουλάχιστον άτομα - κίνδυνος τραυματισμού. Χρησιμοποιείτε προστατευτικά γάντια για την αποσυσκευασία και την εγκατάσταση - κίνδυνος κοψίματος.

⚠ Η εγκατάσταση, συμπεριλαμβανομένης της παροχής

νερού (εάν υπάρχει) και των ηλεκτρικών συνδέσεων και των επισκευών, πρέπει να εκτελούνται από εξειδικευμένο τεχνικό. Μην επισκευάζετε και μην αντικαθιστάτε κανένα εξάρτημα της συσκευής, εκτός εάν αναφέρεται ρητά στο εγχειρίδιο χρήσης. Απομακρύνετε τα παιδιά από το σημείο εγκατάστασης. Μετά την αφαίρεση της μονάδας εστίων από τη συσκευασία, βεβαιωθείτε ότι δεν έχει υποστεί ζημιά κατά τη μεταφορά. Εάν παρουσιαστεί κάποιο πρόβλημα, επικοινωνήστε με τον αντιπρόσωπο ή με το πλησιέστερο κέντρο εξυπηρέτησης πελατών. Μετά την εγκατάσταση, τα υλικά συσκευασίας (πλαστικά, φελιζόλ, κλπ.) πρέπει να φυλάσσονται μακριά από τα παιδιά - κίνδυνος ασφυξίας. Η συσκευή πρέπει να αποσυνδέεται από την τροφοδοσία πριν από κάθε εργασία εγκατάστασης - κίνδυνος ηλεκτροπληξίας.

Κατά την εγκατάσταση, βεβαιωθείτε ότι η συσκευή δεν προκαλεί φθορά στο καλώδιο ηλεκτρικής τροφοδοσίας - κίνδυνος ηλεκτροπληξίας. Ενεργοποιήστε τη συσκευή μόνο μετά την ολοκλήρωση της διαδικασίας εγκατάστασης.

⚠ Κατά τη μετακίνηση της συσκευής απαιτείται προσοχή, ώστε να μην προκληθεί ζημιά στο δάπεδο (π.χ. παρκέ).

Εγκαταστήστε τη συσκευή σε δάπεδο που μπορεί να υποστηρίξει το βάρος της και σε χώρο κατάλληλο για το μέγεθος και τη χρήση της. Βεβαιωθείτε ότι η συσκευή δεν βρίσκεται κοντά σε πηγή θερμότητας και ότι τα τέσσερα πόδια είναι σταθερά και στηρίζονται στο δάπεδο. Ρυθμίστε τα όπως απαιτείται και βεβαιωθείτε ότι η συσκευή βρίσκεται σε απόλυτα οριζόντια θέση (χρησιμοποιήστε αλφάδι).

Περιμένετε τουλάχιστον δύο ώρες πριν θέσετε σε λειτουργία τη συσκευή,

ώστε να διασφαλιστεί η πλήρης απόδοση του ψυκτικού κυκλώματος.

⚠ **ΠΡΟΕΙΔΟΠΟΙΗΣΗ:** Όταν τοποθετείτε τη συσκευή, να βεβαιώνετε ότι το καλώδιο τροφοδοσίας δεν είναι παγιδευμένο ή κατεστραμμένο.

⚠ **ΠΡΟΕΙΔΟΠΟΙΗΣΗ:** Για να αποφύγετε κινδύνους λόγω αστάθειας, η τοποθέτηση και στερέωση της συσκευής πρέπει να πραγματοποιούνται σύμφωνα με τις οδηγίες του κατασκευαστή.

Απαγορεύεται η τοποθέτηση του ψυγείου με τρόπο ώστε ο μεταλλικός σωλήνας θερμάστρας αερίου, μεταλλικοί σωλήνες ή σωλήνες νερού ή ηλεκτρικά καλώδια, έρχονται σε επαφή με την πίσω πλευρά του ψυγείου (σπείρα συμπύκνωσης).

⚠ Για να διασφαλίσετε επαρκή εξαερισμό, αφήστε κενό και στις δύο πλευρές και πάνω από τη συσκευή. Η απόσταση μεταξύ της πίσω πλευράς της συσκευής και του τοίχου πίσω από τη συσκευή πρέπει να είναι 50 mm, για να εμποδίζεται η πρόσβαση σε ζεστές επιφάνειες. Μείωση αυτής της απόστασης θα αυξήσει την κατανάλωση ενέργειας του προϊόντος. Αφαιρέστε το καλώδιο τροφοδοσίας από το άγκιστρο του συμπυκνωτή κατά τη διάρκεια της εγκατάστασης πριν συνδέσετε το προϊόν στο τροφοδοτικό.

ΗΛΕΚΤΡΙΚΕΣ ΠΡΟΕΙΔΟΠΟΙΗΣΕΙΣ

⚠ Πρέπει να είναι δυνατή η αποσύνδεση της συσκευής από την ηλεκτρική τροφοδοσία με αφαίρεση του φιν από την πρίζα ή με χρήση του πολυπολικού διακόπτη που έχει εγκατασταθεί πριν από την πρίζα σύμφωνα με τους κανόνες σύνδεσης και η συσκευή πρέπει να γειώνεται σύμφωνα με τα εθνικά πρότυπα ηλεκτρικής ασφάλειας.

⚠ Μη χρησιμοποιείτε καλώδια προέκτασης (μπαλαντζές),

πολύπριζα ή προσαρμογείς. Μετά την εγκατάσταση, δεν πρέπει να είναι δυνατή η πρόσβαση του χρήστη στα ηλεκτρικά εξαρτήματα. Μην χρησιμοποιείτε τη συσκευή όταν είστε βρεγμένοι ή με γυμνά πόδια. Μην χρησιμοποιήσετε τη συσκευή εάν έχει φθαρεί το ηλεκτρικό καλώδιο ή το φις, εάν δεν λειτουργεί κανονικά, εάν έχει πέσει ή εάν έχει υποστεί άλλη ζημιά.

⚠️ Εάν το καλώδιο τροφοδοσίας έχει υποστεί ζημιά, πρέπει να αντι κατασταθεί από τον κατασκευαστή, τον αντιπρόσωπο τεχνικής υποστήριξης ή άλλα καταρτισμένα άτομα, ώστε να αποφευχθούν τυχόν κίνδυνοι - κίνδυνος ηλεκτροπληξίας.

⚠️ ΠΡΟΕΙΔΟΠΟΙΗΣΗ: Μην τοποθετείτε πολλές φορητές πρίζες ή φορητές τροφοδοτικές συσκευές στο πίσω μέρος της συσκευής.

ΚΑΘΑΡΙΣΜΟΣ ΚΑΙ ΣΥΝΤΗΡΗΣΗ

⚠️ ΠΡΟΕΙΔΟΠΟΙΗΣΗ: Πριν κάνετε εργασίες συντήρησης, να βεβαιώνεστε ότι η συσκευή είναι σβηστή και αποσυνδεδεμένη από την ηλεκτρική τροφοδοσία. Ποτέ μην χρησιμοποιείτε συσκευές καθαρισμού με ατμό - κίνδυνος ηλεκτροπληξίας.

⚠️ Μην χρησιμοποιείτε διαβρωτικά ή σκληρά καθαριστικά, όπως σπρέι για τζάμια, λειαντικά καθαριστικά, εύφλεκτα υγρά, κεριά καθαρισμού, συμπυκνωμένα απορρυπαντικά, λευκαντικά ή καθαριστικά που περιέχουν προϊόντα πετρελαίου στα πλαστικά μέρη, στις εσωτερικές πόρτες και στα λάστιχα ή στις τσιμούχες της πόρτας. Μην χρησιμοποιείτε χαρτοπετσέτες, πανάκια καθαρισμού ή άλλα σκληρά εργαλεία καθαρισμού.

ΑΠΟΡΡΙΨΗ ΥΛΙΚΩΝ ΣΥΣΚΕΥΑΣΙΑΣ

Τα υλικά της συσκευασίας είναι 100% ανακυκλώσιμα και φέρουν το σύμβολο της ανακύκλωσης .

Τα διάφορα μέρη της συσκευασίας πρέπει συνεπώς να απορρίπτονται με υπευθυνότητα και

σε πλήρη συμμόρφωση με τους κανονισμούς της τοπικής δημοτικής αρχής όσον αφορά τη διάθεση αποβλήτων.

ΑΠΟΡΡΙΨΗ ΟΙΚΙΑΚΩΝ ΣΥΣΚΕΥΩΝ

Η συσκευή αυτή έχει κατασκευαστεί από ανακυκλώσιμα ή επαναχρησιμοποιούμενα υλικά. Απορρίψτε σύμφωνα με τους κανονισμούς των τοπικών αρχών. Για περαιτέρω πληροφορίες σχετικά με την επεξεργασία, την ανάκτηση και την ανακύκλωση των ηλεκτρικών οικιακών συσκευών, επικοινωνήστε με τις αρμόδιες τοπικές αρχές, την υπηρεσία συλλογής οικιακών αποβλήτων ή το κατάστημα από όπου αγοράσατε αυτό το προϊόν. Αυτή η συσκευή φέρει σήμανση σύμφωνα με την Ευρωπαϊκή Οδηγία 2012/19/ΕΕ σχετικά με τα Απόβλητα Ηλεκτρικού και Ηλεκτρονικού Εξοπλισμού (ΑΗΗΕ). Εξασφαλίζοντας τη σωστή απόρριψη αυτού του προϊόντος, θα βοηθήσετε στην αποτροπή των πιθανών βλαβερών συνεπειών για το περιβάλλον και την ανθρώπινη υγεία.

Το σύμβολο  στο προϊόν ή στα συνοδευτικά έντυπα υποδεικνύει ότι πρέπει να αντιμετωπίζεται ως οικιακό απόρριμμα αλλά πρέπει να μεταφέρετε στο κατάλληλο κέντρο συλλογής για ανακύκλωση ηλεκτρονικού και ηλεκτρικού εξοπλισμού.

ΣΥΜΒΟΥΛΕΣ ΓΙΑ ΕΞΟΙΚΟΝΟΜΗΣΗ ΕΝΕΡΓΕΙΑΣ

Για επαρκή εξοικονομισμό, ακολουθήστε τις οδηγίες εγκατάστασης. Ο μη επαρκής εξοικονομισμός στην πίσω πλευρά του προϊόντος αυξάνει την ενεργειακή κατανάλωση και μειώνει την απόδοση ψύξης. Το συχνό άνοιγμα της συσκευής μπορεί να προκαλέσει αύξηση της κατανάλωσης ενέργειας. Η εσωτερική θερμοκρασία της συσκευής και η Κατανάλωση Ενέργειας μπορεί να επηρεαστούν και από τη θερμοκρασία περιβάλλοντος, καθώς και από τη θέση τοποθέτησης της συσκευής. Αυτοί οι παράγοντες πρέπει να ληφθούν υπόψη κατά τη ρύθμιση της θερμοκρασίας.

Ανοίγετε τις πόρτες όσο το δυνατό λιγότερο.

Όταν ξεπαγώνετε τρόφιμα, τοποθετήστε τα στο ψυγείο. Η χαμηλή θερμοκρασία των κατεψυγμένων προϊόντων ψύχει τα τρόφιμα στο ψυγείο. Αφήνετε το ζεστό φαγητό και τα ποτά να κρυώσουν πριν τα τοποθετήσετε στη συσκευή.

Η θέση των ραφιών στο ψυγείο δεν επηρεάζει την αποδοτική χρήση ενέργειας. Τα τρόφιμα πρέπει να τοποθετούνται στα ράφια με τέτοιο τρόπο που να διασφαλίζεται η σωστή κυκλοφορία του αέρα (τα τρόφιμα δεν πρέπει να ακουμπούν το ένα με το άλλο και πρέπει να διατηρείται απόσταση μεταξύ των τροφίμων και του πίσω τοιχώματος). Μπορείτε να αυξήσετε την ικανότητα αποθήκευσης κατεψυγμένων τροφίμων αφαιρώντας τα καλάθια και, εάν υπάρχουν, το ράφι Stop Frost.

Μην ανησυχείτε για τους θορύβους του συμπιεστή που περιγράφονται ως κανονικοί θορύβοι στο σύντομο οδηγό του προϊόντος.

ΠΡΩΤΗ ΧΡΗΣΗ

- Μετά την εγκατάσταση, αφήστε τη συσκευή εκτός λειτουργίας τουλάχιστον για δύο ώρες πριν τη συνδέσετε στην πρίζα. Συνδέστε τη συσκευή στο ρεύμα και γυρίστε το διακόπτη του θερμοστάτη για να ενεργοποιήσετε τη συσκευή. Αφού ενεργοποιηθεί η συσκευή, πρέπει να περιμένετε 4 - 6 ώρες μέχρι η θερμοκρασία να φτάσει στη σωστή τιμή αποθήκευσης τροφίμων για μια κανονικά γεμάτη συσκευή.
- Το ψυγείο σας μπορεί να μυρίζει όταν λειτουργεί για πρώτη φορά. Αυτό είναι φυσιολογικό και η μυρωδιά θα εξασθενίσει όταν το ψυγείο σας αρχίσει να κρυώνει.

ΠΛΗΡΟΦΟΡΙΕΣ ΧΡΗΣΗΣ

Ρύθμιση θερμοστάτη

Ο θερμοστάτης ρυθμίζει αυτόματα την εσωτερική θερμοκρασία του θαλάμου του ψυγείου και του θαλάμου της κατάψυξης. Περιστρέφοντας το κουμπί από τη θέση 1 στο 5, μπορείτε να επιτύχετε χαμηλότερες θερμοκρασίες.

Σημαντική σημείωση: Μην προσπαθήσετε να περιστρέψετε το κουμπί πέρα από τη θέση 1, θα σταματήσει η συσκευή σας.

- Για μικρής διάρκειας αποθήκευση των τροφίμων στο θάλαμο κατάψυξης / ψυγείου, μπορείτε να ρυθμίσετε το κουμπί μεταξύ της ελάχιστης και της μεσαίας θέσης (1-3)
- Για μεγάλης διάρκειας αποθήκευση των τροφίμων, μπορείτε να ρυθμίσετε το κουμπί στη μεσαία θέση (3-4)

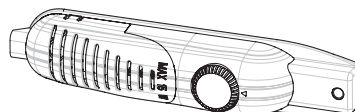

Σημειώστε ότι, η θερμοκρασία περιβάλλοντος, η θερμοκρασία του φρεσκοαποθηκευμένου φαγητού και η συχνότητα ανοίγματος της πόρτας επηρεάζει τη θερμοκρασία στο χώρο του ψυγείου. Εάν απαιτείται, αλλάξτε τη ρύθμιση θερμοκρασίας.

*Ο καταψύκτης **** του ψυγείου μπορεί να κρυώσει έως τους -18 °C και περισσότερο.*

Εάν υπάρχει ένας σούπερ διακόπτης:

- Συνήθως να ρυθμίζετε αυτόν το διακόπτη στη θέση '0'. Εκτός αν η θερμοκρασία περιβάλλοντος είναι χαμηλή όπως το χειμώνα. (δηλ. κάτω από 16 °C) ή όταν η θερμοκρασία της κατάψυξης πρέπει να διατηρηθεί χαμηλότερη. Σε αυτή την περίπτωση, γυρίστε τον διακόπτη '1' στη θέση ON (Ενεργοποίηση).
- Για να ρυθμίσετε στη θέση ON τον σούπερ διακόπτη που βρίσκεται στο κουτί του θερμοστάτη, πατήστε τον διακόπτη προς τα κάτω στη θέση '1'. Ο διακόπτης θα ανάψει.
- Όταν η θερμοκρασία στην κατάψυξη πέσει επαρκώς ή όταν ο καιρός είναι πολύ ζεστός, απενεργοποιήστε τον σούπερ διακόπτη για να εξοικονομήσετε στην κατανάλωση ηλεκτρικού ρεύματος.
- Όταν ενεργοποιείτε για πρώτη φορά τη συσκευή, για να ξεκινήσει η κατάλληλη ψύξη, η συσκευή θα πρέπει να λειτουργεί 24 ώρες συνεχώς έως ότου η θερμοκρασία πέσει επαρκώς.
- Σε αυτό το διάστημα μην ανοίγετε τόσο συχνά την πόρτα και μην τοποθετείτε πολλά τρόφιμα μέσα στη συσκευή.

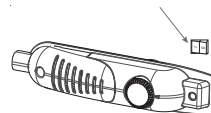

Εάν η μονάδα είναι απενεργοποιημένη ή αποσυνδεδεμένη από την πρίζα, πρέπει να περιμένετε τουλάχιστον 5 λεπτά πριν την επανεκκίνηση ή την επανασύνδεση της μονάδας, ώστε να μην προκληθεί ζημιά στον συμπιεστή.

Ταχεία κατάψυξη: Εάν η θερμοκρασία περιβάλλοντος είναι υψηλότερη από 16 °C, αυτός ο διακόπτης πρέπει να χρησιμοποιηθεί ως διακόπτης ταχείας ψύξης. Για τη μέγιστη ικανότητα ψύξης, ο διακόπτης πρέπει να ενεργοποιηθεί 3 ώρες πριν τοποθετήσετε τα νωπά τρόφιμα. Συνήθως αρκούν περίπου 24 ώρες ταχείας κατάψυξης μετά την τοποθέτηση των τροφίμων. Για να εξοικονομήσετε ενέργεια, απενεργοποιήστε αυτόν τον διακόπτη 24 ώρες μετά την τοποθέτηση νωπών τροφίμων.

Ρυθμίσεις θερμοκρασίας Προειδοποιήσεις

- Δεν συνιστάται να χρησιμοποιείτε το ψυγείο σας σε περιβάλλον ψυχρότερο από 10 °C ως προς την αποδοτικότητά του.
- Κατά τη ρύθμιση του θερμοστάτη, λάβετε υπόψη πόσο συχνά ανοίγει και κλείνει η πόρτα της συσκευής, πόσα τρόφιμα αποθηκεύονται στο ψυγείο και το περιβάλλον στο οποίο βρίσκεται το ψυγείο.
- Όταν η συσκευή ενεργοποιηθεί για πρώτη φορά, αφήστε την να λειτουργήσει για 24 ώρες, ώστε να φτάσει σε μεγάλη ποσότητα τροφίμων στο εσωτερικό. Θερμοκρασία λειτουργίας. Κατά τη διάρκεια αυτής της περιόδου, μην ανοίγετε την πόρτα και μην φυλάσσετε μεγάλη ποσότητα τροφίμων μέσα.
- Αποσυνδέστε τη συσκευή σας κατά τη διάρκεια διακοπής ρεύματος για να αποφύγετε την πρόκληση ζημιάς στον συμπιεστή. Μόλις αποκατασταθεί η τροφοδοσία, καθυστερήστε τη σύνδεση της συσκευής σας για 5 έως 10 λεπτά. Αυτό θα βοηθήσει στην αποφυγή βλάβης στα εξαρτήματα της συσκευής.

- Η συσκευή σας έχει σχεδιαστεί ώστε να λειτουργεί στις θερμοκρασίες περιβάλλοντος που αναφέρονται στα πρότυπα, σύμφωνα με την κλιματική κατηγορία που αναφέρεται στην ετικέτα πληροφοριών. Δεν συνιστάται η λειτουργία του ψυγείου σας σε χώρους που βρίσκονται εκτός των καθορισμένων ζωνών θερμοκρασίας. Αυτό θα μειώσει την απόδοση ψύξης της συσκευής.
- Αυτή η συσκευή έχει σχεδιαστεί για χρήση σε θερμοκρασία περιβάλλοντος εντός της περιοχής 16 °C - 32 °C

Κλιματική κατηγορία	Θερμ. περιβ. (°C)
SN:	Από 10 έως 32 °C
ST:	Από 16 έως 38 °C.
N:	Από 16 έως 32 °C
T:	Από 16 έως 43 °C

Αξεσουάρ

Ένδειξη Ανοιχτής Πόρτας.

- Η ένδειξη «Ανοιχτή πόρτα» στη λαβή δείχνει αν η πόρτα έχει κλείσει σωστά ή αν είναι ακόμα ανοιχτή.
- Εάν η ένδειξη είναι κόκκινη, η πόρτα είναι ακόμα ανοιχτή.
- Εάν η ένδειξη είναι λευκή, η πόρτα είναι σωστά κλεισμένη.
- Ακολουθήστε την οδηγία ότι η πόρτα του καταψύκτη πρέπει πάντα να παραμένει κλειστή. Αυτό θα αποτρέψει την απόψυξη των τροφίμων. Θα αποφευχθεί η συσσώρευση πάγου και παγετού μέσα στον καταψύκτη και η περιττή κατανάλωση ενέργειας.

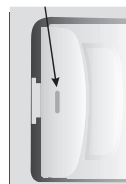

Για να φτιάξετε παγάκια.

Παγοθήκη.

- Γεμίστε το δίσκο πάγου με νερό και τοποθετήστε τον στο χώρο της κατάψυξης.
- Μετά την πλήρη μετατροπή του νερού σε πάγο, μπορείτε να περιστρέψετε τον δίσκο όπως φαίνεται παρακάτω για να αφαιρέσετε τα παγάκια.



Όλες οι γραπτές και οπτικές περιγραφές στα εξαρτήματα ενδέχεται να διαφέρουν ανάλογα με το μοντέλο της συσκευής.

Τοποθέτηση του φαγητού στο ψυχρότερο μέρος του ψυγείου



Τα τρόφιμά σας θα αποθηκευτούν καλύτερα αν τα τοποθετήσετε στην πιο κατάλληλη περιοχή ψύξης. Η πιο κρύα περιοχή είναι ακριβώς πάνω από το συρτάρι.

Για είστε βέβαιοι ότι η θερμοκρασία είναι χαμηλή σε αυτήν την περιοχή, βεβαιωθείτε ότι το ράφι βρίσκεται στο επίπεδο αυτού του συμβόλου, όπως φαίνεται στην εικόνα.

Δείκτης θερμοκρασίας (Σε ορισμένα μοντέλα)

Για να σας βοηθήσουμε να ρυθμίσετε καλύτερα το ψυγείο σας, το εξοπλίσαμε με έναν δείκτη θερμοκρασίας που βρίσκεται στην πιο κρύα περιοχή.

Μπορείτε εύκολα να ελέγξετε αν η θερμοκρασία της πιο ψυχρής περιοχής είναι κατάλληλη: όταν η ένδειξη δείχνει «OK», σημαίνει ότι ο θερμοστάτης έχει ρυθμιστεί σωστά και η εσωτερική θερμοκρασία είναι σωστή.

Επειδή η ένδειξη «OK» εμφανίζεται με μαύρο χρώμα, θα είναι δύσκολο να δείτε αυτή την ένδειξη αν ο δείκτης θερμοκρασίας δεν φωτίζεται καλά. Για να μπορέσετε να δείτε αυτόν τον δείκτη καλά, θα πρέπει να υπάρχει αρκετό φως.

Αν η λέξη "OK" δεν εμφανίζεται, αυτό σημαίνει ότι η θερμοκρασία είναι πολύ υψηλή: θα πρέπει να τροποποιήσετε τη ρύθμιση του θερμοστάτη και να περιμένετε 12 ώρες πριν ελέγξετε ξανά τη θερμοκρασία.

ΣΗΜΕΙΩΣΗ: Μετά από επαναλαμβανόμενα ανοίγματα (ή παρατεταμένο άνοιγμα) της πόρτας ή μετά την τοποθέτηση φρέσκων τροφίμων στη συσκευή, είναι φυσιολογικό να μην εμφανίζεται στον δείκτη ρύθμισης της θερμοκρασίας η ένδειξη «OK». Αν υπάρχει ανώμαλος σχηματισμός κρυστάλλων (κάτω τοίχωμα της συσκευής) στον εξατμιστή του θαλάμου του ψυγείου (υπερφορτωμένη συσκευή, υψηλή θερμοκρασία χώρου, συχνά ανοίγματα πόρτας), βάλτε τη συσκευή ρύθμισης θερμοκρασίας σε χαμηλότερη θέση μέχρις ότου ανακτηθούν ξανά οι περιόδοι λειτουργίας του συμπιεστή.

Το ανώτερο όριο της ψυχρότερης περιοχής υποδεικνύεται από την κάτω πλευρά του αυτοκόλλητου (κεφαλή του βέλους). Το ψυχρότερο επάνω ράφι πρέπει να βρίσκεται στο ίδιο επίπεδο με την κεφαλή βέλους. Η πιο κρύα περιοχή είναι κάτω από αυτό το επίπεδο.

Καθώς αυτά τα ράφια είναι αφαιρούμενα, βεβαιωθείτε ότι βρίσκονται πάντα στο ίδιο επίπεδο με τα όρια ζώνης που περιγράφονται στις αυτοκόλλητες ετικέτες, προκειμένου να διασφαλιστεί η θερμοκρασία σε αυτή την περιοχή. Κάθε είδος τροφίμων έχει ιδανική θερμοκρασία συντήρησης και κατά συνέπεια μια συγκεκριμένη θέση που πρέπει να τηρείται.

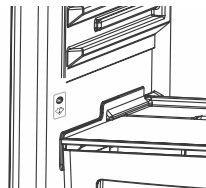

Θέσεις	Προϊόντα
Άνω ράφια	Μαγειρεμένα φαγητά, επιδόρπια και όλα τα τρόφιμα που θα καταναλωθούν γρήγορα
Ζώνη με περισσότερη ψύξη	Κρέας, πουλερικά, ωμό κρέας, Μέγιστο χρόνος συντήρησης: από 1 έως 2 ημέρες. Φρέσκα φρούτα, μαγειρεμένο χοιρινό κρέας.
Συρτάρι για φρούτα και λαχανικά	Φρέσκα λαχανικά και φρούτα.
Επένδυση πόρτας	Οι δίσκοι στις πόρτες θα περιέχουν φιάλες στην κάτω πλευρά και, στα άνω μέρη τους, προϊόντα μικρού όγκου και χρησιμοποιούμενα προϊόντα όπως γιαούρτι, φρέσκια κρέμα κλπ.
	Το βούτυρο, το μαγειρεμένο τυρί και τα αυγά πρέπει να τοποθετούνται σε κατάλληλες θήκες.

ΦΥΛΑΞΗ ΤΡΟΦΙΜΩΝ

Ψυγείο

- Για να μειώσετε την υγρασία και να αποφύγετε τον σχηματισμό πάγου, μην τοποθετείτε ποτέ υγρά σε δοχεία που δεν είναι σφραγισμένα στο ψυγείο. Μην τοποθετείτε ζεστό φαγητό ή εξατμιζόμενο υγρό στο ψυγείο. Να φυλάσσετε πάντα τρόφιμα σε κλειστά δοχεία ή τυλιγμένα.
- Μη βάζετε ποτέ ζεστά φαγητά στο ψυγείο. Το ζεστό φαγητό θα πρέπει να παραμένει σε θερμοκρασία δωματίου για να κρυώσει και θα πρέπει να ώστε εξασφαλίζεται επαρκής κυκλοφορία του αέρα στο διαμέρισμα του ψυγείου.
- Βεβαιωθείτε ότι δεν υπάρχουν αντικείμενα που βρίσκονται σε άμεση επαφή με το πίσω τοίχωμα της συσκευής καθώς θα αναπτυχθεί παγετός και η συσκευασία θα κολλήσει σε αυτόν. Μην ανοίγετε συχνά την πόρτα του ψυγείου.
- Συνιστούμε το κρέας και τα καθαρά ψάρια να τυλιγόνται χαλαρά και να αποθηκεύονται στο γυάλινο ράφι ακριβώς πάνω από το συρτάρι λαχανικών όπου ο αέρας είναι πιο δροσερός, καθώς αυτό παρέχει τις καλύτερες συνθήκες αποθήκευσης.
- Φυλάσσετε τα χύμα φρούτα και λαχανικά στα δοχεία φρούτων και λαχανικών.
- Μη βάζετε υγρά λαχανικά στο ψυγείο.
- Ο χρόνος αποθήκευσης για όλα τα τρόφιμα εξαρτάται από την αρχική ποιότητα του τροφίμου και από έναν κύκλο ψύξης χωρίς διακοπή πριν από την αποθήκευση στο ψυγείο.

Θάλαμος κατάψυκτη

Ο χώρος κατάψυξης χρησιμοποιείται για την κατάψυξη των νωπών τροφίμων, για την αποθήκευση των κατεψυγμένων τροφίμων για το χρονικό διάστημα που αναγράφεται στη συσκευασία και για την κατασκευή παγοκύβων.

- Όταν παγώνετε φρέσκα τρόφιμα, τυλίξτε και σφραγίστε σωστά το φαγητό. Η συσκευασία πρέπει να είναι αεροστεγής και να μην υπάρχουν διαρροές. Ειδικές τσάντες κατάψυξης, φύλλο αλουμινίου (βαριάς ποιότητας, αν υπάρχει αμφιβολία χρησιμοποιήστε το διπλό), οι σακούλες πολυαιθυλενίου και τα πλαστικοί δοχεία είναι ιδανικά.
- Η μέγιστη ποσότητα φρέσκων τροφίμων που μπορούν να τοποθετηθούν στον κατάψυκτη εντός 24 ωρών αναγράφεται στην πινακίδα τύπου (βλ. Χωρητικότητα κατάψυξης).
- Κατά την κατάψυξη των φρέσκων τροφίμων (δηλαδή κρέας, ψάρια και κιμά) χωρίστε τα σε μέρη που θα χρησιμοποιήσετε μία φορά.
- Αφού αποψυχθεί η μονάδα, αντικαταστήστε τα τρόφιμα στον κατάψυκτη και θυμηθείτε να τα καταναλώσετε σε σύντομο χρονικό διάστημα.
- Μην αφήνετε τα νωπά τρόφιμα που πρόκειται να καταψυχθούν να έρθουν σε επαφή με τα ήδη κατεψυγμένα τρόφιμα.
- Να σημειώνετε πάντοτε την ημερομηνία και το περιεχόμενο στη συσκευασία και να μην υπερβαίνετε τον αναγραφόμενο χρόνο αποθήκευσης.
- Σε περίπτωση διακοπής ρεύματος ή δυσλειτουργίας, ο θάλαμος κατάψυξης θα διατηρήσει επαρκώς χαμηλή θερμοκρασία για την αποθήκευση τροφίμων. Ωστόσο, αποφύγετε το άνοιγμα της πόρτας του κατάψυκτη για να επιβραδύνετε την αύξηση της θερμοκρασίας μέσα στο θάλαμο κατάψυξης.
- Μη βάζετε ποτέ ζεστά φαγητά στην κατάψυξη.
- Κατά την αγορά και την αποθήκευση κατεψυγμένων προϊόντων διατροφής, βεβαιωθείτε ότι η συσκευασία δεν έχει υποστεί ζημιά.
- Τοποθετήστε τα κατεψυγμένα τρόφιμα στον θάλαμο του κατάψυκτη το συντομότερο δυνατόν μετά την αγορά.
- Όταν το τρόφιμο ξεπαγώσει, δεν πρέπει να ξαναψυχθεί. Πρέπει να το μαγειρέψετε όσο το δυνατόν γρηγορότερα για να το καταναλώσετε ή για να το καταψύξετε ξανά.

Σημειώστε ότι. αν θέλετε να ανοίξετε ξανά αμέσως μετά το κλείσιμο της πόρτας του καταψύκτη, δεν θα ανοίξει εύκολα. Είναι φυσιολογικό! Μετά την επίτευξη κατάστασης ισορροπίας, η πόρτα θα ανοίξει εύκολα.

Σημαντική σημείωση:

- Τα κατεψυγμένα τρόφιμα, όταν αποψυχθούν, πρέπει να μαγειρεύονται ακριβώς όπως τα φρέσκα τρόφιμα. Εάν δεν μαγειρευτούν μετά την απόψυξη, δεν πρέπει ΠΟΤΕ να καταψυχθούν ξανά.
- Η γεύση μερικών μπαχαρικών που υπάρχουν σε μαγειρεμένα πιάτα (γλυκάνισο, βασιλικός, κάρδαμο, ξίδι, διάφορα μπαχαρικά, τζίντζερ, σκόρδο, κρεμμύδι, μουστάρδα, θυμάρι, μαντζουράνα, μαύρο πιπέρι κ.λπ.) αλλάζει και παίρνουν μια ισχυρή γεύση όταν αποθηκεύονται για μεγάλο χρονικό διάστημα. Ως εκ τούτου, στα κατεψυγμένα τρόφιμα θα πρέπει να προστεθεί μικρή ποσότητα μπαχαρικών ή το επιθυμητό μπαχαρικό θα πρέπει να προστεθεί μετά την απόψυξη των τροφίμων.
- Η περίοδος αποθήκευσης των τροφίμων εξαρτάται από το λάδι που χρησιμοποιείται. Τα κατάλληλα έλαια είναι μαργαρίνη, λίπος μόσχου, ελαιόλαδο και βούτυρο και τα ακατάλληλα έλαια είναι φυσικέλαιο και χοιρινό λίπος.
- Το φαγητό σε υγρή μορφή πρέπει να καταψυχθεί σε πλαστικά ποτήρια και τα άλλα τρόφιμα πρέπει να καταψυχθούν σε πλαστικά φύλλα ή σακούλες.

ΣΥΝΤΗΡΗΣΗ ΚΑΙ ΚΑΘΑΡΙΣΜΟΣ

- Αποσυνδέστε τη μονάδα από το τροφοδοτικό πριν την καθαρίσετε.
- Μην καθαρίζετε τη συσκευή χύνοντας νερό
- Ο χώρος του ψυγείου πρέπει να καθαρίζεται περιοδικά χρησιμοποιώντας ένα διάλυμα διττανθρακικού νατρίου και χλιαρού νερού.
- Καθαρίστε τα εξαρτήματα ξεχωριστά με σαπούνι και νερό. Μην τα πλένετε στο πλυντήριο πιάτων.
- Μη χρησιμοποιείτε λειαντικά προϊόντα, απορρυπαντικά ή σαπούνια. Μετά το πλύσιμο, ξεπλύνετε με καθαρό νερό και στεγνώστε προσεκτικά. Όταν τελειώσετε τον καθαρισμό, επανασυνδέστε το φινις στην παροχή ρεύματος
- Καθαρίζετε τον συμπυκνωτή με μια ηλεκτρική σκούπα τουλάχιστον δύο φορές το χρόνο. Αυτό θα σας βοηθήσει να εξοικονομήσετε ενέργεια και να αυξήσετε την παραγωγικότητα.



Απόψυξη

Για το θάλαμο του ψυγείου

- Η απόψυξη πραγματοποιείται αυτόματα στο θάλαμο του ψυγείου κατά τη διάρκεια της λειτουργίας.
Το νερό απόψυξης συλλέγεται από το δίσκο εξάτμισης και απομακρύνεται αυτόματα.
- Ο δίσκος εξάτμισης και η οπή αποστράγγισης νερού απόψυξης πρέπει να καθαρίζονται περιοδικά με το βύσμα αποστράγγισης για να αποφεύγεται η συλλογή νερού στο κάτω μέρος του ψυγείου αντί να ρέει εξωτερικά.
- Μπορείτε επίσης να ρίξετε 1/2 ποτήρι νερό για να καθαρίσετε την τρύπα και να καθαρίσετε το εσωτερικό του.

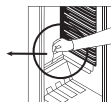
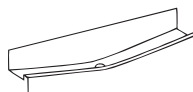

Για το θάλαμο κατάψυξης.

- Ο παγετός, που έχει συσσωρευτεί στον θάλαμο κατάψυξης, θα πρέπει να αφαιρείται περιοδικά. Ο θάλαμος κατάψυξης θα πρέπει να καθαρίζεται με τον ίδιο τρόπο που καθαρίζεται ο θάλαμος του ψυγείου, με τις λειτουργίες απόψυξης τουλάχιστον δύο φορές το χρόνο.

Για να γίνει αυτό.

- Την ημέρα πριν από την απόψυξη, ρυθμίστε τον επιλογέα του θερμοστάτη στη θέση 5 για να παγώσουν πλήρως τα τρόφιμα.
- Κατά τη διάρκεια της απόψυξης, τα κατεψυγμένα τρόφιμα πρέπει να τυλίγονται σε πολλά φύλλα χαρτί και να διατηρούνται σε δροσερό μέρος. Η αναπόφευκτη αύξηση της θερμοκρασίας θα μειώσει τη διάρκεια αποθήκευσης.
- Θυμηθείτε να χρησιμοποιήσετε αυτά τα τρόφιμα σε σχετικά σύντομο χρονικό διάστημα.
- Απενεργοποιήστε το ψυγείο από την πρίζα και τραβήξτε το κεντρικό φινις
- Αφήστε την πόρτα ανοιχτή και για να επιταχυνθεί η διαδικασία απόψυξης μπορεί να τοποθετηθεί στο θάλαμο της κατάψυξης μία ή περισσότερες λεκάνες με ζεστό νερό.
- Στεγνώστε το εσωτερικό της μονάδας και τον δίσκο νερού, επανατοποθετήστε το βύσμα του δίσκου και ρυθμίστε το κουμπί στο θερμοστάτη στη θέση 5.

Αντικατάσταση του λαμπήρα

Όταν αλλάζετε τον λαμπήρα του θαλάμου του ψυγείου.

1. Αποσυνδέστε τη συσκευή από την παροχή ρεύματος,
2. Πιέστε τα άγκιστρα στις πλευρές του καλύμματος του φωτός και αφαιρέστε το κάλυμμα
3. Αντικαταστήστε με έναν λαμπήρα μέγιστης έντασης 15 Watts.
4. Τοποθετήστε το κάλυμμα.
5. Περιμένετε 5 λεπτά πριν την επανασύνδεση και τοποθετήστε τον θερμοστάτη στην αρχική του θέση.

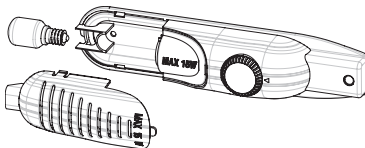

Αντικατάσταση του φωτισμού LED

Εάν το ψυγείο σας έχει φωτισμό LED, επικοινωνήστε με το help desk καθώς η αλλαγή του πρέπει να γίνεται μόνο από εξουσιοδοτημένο προσωπικό.

ΜΕΤΑΦΟΡΑ ΚΑΙ ΑΛΛΑΓΗ ΘΕΣΗΣ ΕΓΚΑΤΑΣΤΑΣΗΣ

- Οι αρχικές συσκευασίες και το αφρώδες πολυστυρένιο (PS) μπορούν να φυλαχτούν εάν απαιτείται.
- Κατά τη μεταφορά, η συσκευή θα πρέπει να στερεώνεται με έναν φαρδύ ιμάντα ή ένα ισχυρό σχοινί. Κατά τη μεταφορά πρέπει να ακολουθούνται οι οδηγίες που αναγράφονται στο κυματοειδές κουτί.
- Πριν μεταφέρετε ή αλλάξετε τη θέση τοποθέτησης, όλα τα κινούμενα αντικείμενα (π.χ. ράφια, συρτάρια ...) πρέπει να αφαιρεθούν ή να στερεωθούν με ταινία για να αποφευχθεί η πρόκληση ζημιών σε αυτά.

Μεταφέρετε το ψυγείο σας σε όρθια θέση.

Επανατοποθέτηση της πόρτας

- Δεν είναι δυνατό να αλλάξετε την κατεύθυνση ανοίγματος της πόρτας του ψυγείου σας, αν οι χειρολαβές των πορτών στο ψυγείο σας είναι εγκατεστημένες από την μπροστινή επιφάνεια της πόρτας.
- Μπορείτε να αλλάξετε τη φορά ανοίγματος της πόρτας σε μοντέλα χωρίς λαβές.
- Εάν η φορά ανοίγματος της πόρτας του ψυγείου σας μπορεί να αλλάξει, θα πρέπει να επικοινωνήσετε με το πλησιέστερο εξουσιοδοτημένο σέρβις για την αλλαγή της φοράς ανοίγματος.

ΠΡΙΝ ΚΑΛΕΣΤΕ ΤΟ ΣΕΡΒΙΣ

Εάν το ψυγείο σας δεν λειτουργεί όπως αναμένεται, ελέγξτε τις λύσεις που αναφέρονται παρακάτω πριν καλέσετε έναν ηλεκτρολόγο ή την υπηρεσία εξυπηρέτησης πελατών.

Τι να κάνετε εάν το ψυγείο σας δεν λειτουργεί:

Βεβαιωθείτε ότι:

- Δεν υπάρχει ρεύμα.
- Ο γενικός διακόπτης στο σπίτι σας δεν είναι αποσυνδεδεμένος,
- Η ρύθμιση του θερμοστάτη βρίσκεται στη θέση «*»,
- Η πρίζα δεν λειτουργεί πλέον. Για να το ελέγξετε αυτό, συνδέστε μια συσκευή που γνωρίζετε ότι λειτουργεί στην ίδια πρίζα.

Τι να κάνετε εάν το ψυγείο σας έχει χαμηλή απόδοση:

Βεβαιωθείτε ότι:

- Δεν έχετε υπερφορτώσει τη συσκευή.
- Οι πόρτες είναι καλά κλεισμένες.
- Δεν υπάρχει σκόνη στον συμπυκνωτή.
- Υπάρχει αρκετός χώρος για την κυκλοφορία του αέρα στο πίσω μέρος και στο πλάι της συσκευής.

Εάν υπάρχει θόρυβος.

Το αέριο ψύξης που κυκλοφορεί στο κύκλωμα ψυγείου μπορεί να προκαλέσει ελαφρύ θόρυβο (ήχος φυσαλίδων) ακόμη και όταν ο συμπιεστής δεν λειτουργεί. Μην ανησυχείτε γιατί αυτό είναι φυσιολογικό.

Εάν αυτοί οι ήχοι είναι διαφορετικοί, ελέγξτε το.

- Η συσκευή είναι επαρκώς αλφαδιασμένη,
- Τίποτα δεν αγγίζει το πίσω μέρος.
- Τα υλικά στη συσκευή παράγουν κραδασμούς.

Εάν το ψυγείο σας λειτουργεί με υπερβολικό θόρυβο

Κανονικοί θόρυβοι

- Θόρυβος σπασίματος (σπάσιμο πάγου): (Για συσκευές no frost/frost free)
- Κατά την αυτόματη απόψυξη. Όταν η συσκευή ψύχεται ή θερμαίνεται (λόγω της διαστολής του υλικού της συσκευής).
- Σύντομος θόρυβος σπασίματος: Ακούγεται όταν ο θερμοστάτης ενεργοποιεί/απενεργοποιεί τον συμπιεστή.-

Θόρυβος συμπιεστή

- Κανονικός θόρυβος μοτέρ: Αυτός ο θόρυβος σημαίνει ότι ο συμπιεστής λειτουργεί κανονικά
- Ο συμπιεστής μπορεί να προκαλέσει περισσότερο θόρυβο για σύντομο χρονικό διάστημα, όταν ενεργοποιηθεί για πρώτη φορά.

Θόρυβος φυσαλίδων και εκτίναξης:

- Αυτός ο θόρυβος προκαλείται από τη ροή του ψυκτικού μέσου στους σωλήνες του συστήματος.

Εάν το ψυγείο σας λειτουργεί με υπερβολικό θόρυβο

- Για να διατηρηθεί η ρυθμισμένη στάθμη ψύξης, ο συμπιεστής μπορεί να ενεργοποιείται κατά διαστήματα. Οι θόρυβοι από το ψυγείο σας είναι κανονικοί και οφείλονται στη λειτουργία του. Όταν επιτευχθεί η επιθυμητή στάθμη ψύξης, οι θόρυβοι μειώνονται αυτόματα.

Εάν οι θόρυβοι παραμένουν.

- Είναι σταθερή η συσκευή σας; Τα πόδια είναι ρυθμισμένα;
- Υπάρχει κάτι πίσω από το ψυγείο σας;
- Μήπως τα ράφια ή τα πιάτα στα ράφια προκαλούν κραδασμούς; Επανατοποθετήστε τα ράφια ή/και τα πιάτα αν συμβαίνει αυτό

αν συμβαίνει αυτό.

- Μήπως δονούνται τα προϊόντα που είναι τοποθετημένα στο ψυγείο σας;

Εάν ακούσετε άλλους θορύβους ελέγξτε ότι:

- Η συσκευή είναι επίπεδη
- Τίποτα δεν ακουμπάει στο πίσω μέρος της συσκευής
- Τα αντικείμενα της συσκευής δονούνται.

Θόρυβος ροής νερού: (Για συσκευές no frost/frost free) Κανονικός θόρυβος ροής του νερού που ρέει στο δοχείο εξάτμισης κατά τη διάρκεια της απόψυξης. Αυτός ο θόρυβος μπορεί να ακουστεί κατά τη διάρκεια της απόψυξης.

Θόρυβος εμφύσησης αέρα: Εάν η συσκευή διαθέτει ανεμιστήρα στα διαμερίσματα του καταψύκτη/του ψυγείου /του κάτω θαλάμου.

- Αυτός ο θόρυβος μπορεί να ακουστεί στα ψυγεία κατά την κανονική λειτουργία του συστήματος λόγω της κυκλοφορίας του αέρα.

Εάν υπάρχει νερό στο κάτω μέρος του ψυγείου:

Βεβαιωθείτε ότι:

- Η οπή αποστράγγισης για το νερό απόψυξης δεν είναι φραγμένη (χρησιμοποιήστε την τάπα αποστράγγισης για να καθαρίσετε την οπή αποστράγγισης).

Συστάσεις

- Εάν η συσκευή είναι απενεργοποιημένη ή αποσυνδεδεμένη από την πρίζα, πρέπει να περιμένετε τουλάχιστον 5 λεπτά πριν επανασυνδέσετε τη συσκευή ή την επανεκκίνηση, ώστε να μην προκληθεί ζημιά στον συμπιεστή.
- Η μονάδα ψύξης του ψυγείου σας είναι κρυμμένη στον οπίσθιο τοίχο. Ως εκ τούτου, στα πίσω μέρη του ψυγείου ενδέχεται να προκύψουν σταγονίδια νερού ή πάγος λόγω της λειτουργίας του συμπιεστή σε καθορισμένα χρονικά διαστήματα. Αυτό είναι φυσιολογικό. Δεν χρειάζεται να κάνετε απόψυξη εκτός εάν ο σχηματισμός πάγου είναι υπερβολικός.
- Εάν δεν θα χρησιμοποιήσετε το ψυγείο σας για μεγάλο χρονικό διάστημα (π.χ. σε καλοκαιρινές διακοπές), τοποθετήστε το θερμοστάτη στη θέση «*». Μετά την απόψυξη, καθαρίστε το ψυγείο και αφήστε την πόρτα ανοικτή για να αποφύγετε την υγρασία και τη μυρωδιά.
- Εάν ένα πρόβλημα παραμένει αφού ακολουθήσετε όλες τις παραπάνω οδηγίες, συμβουλευτείτε το πλησιέστερο εξουσιοδοτημένο σέρβις.
- Η συσκευή που αγοράσατε είναι σχεδιασμένη μόνο για οικιακή χρήση. Δεν είναι κατάλληλο για εμπορική ή κοινή χρήση. Εάν ο καταναλωτής χρησιμοποιεί τη συσκευή με τρόπο που δεν συμμορφώνεται με αυτές τις οδηγίες, υπογραμμίζουμε ότι ο κατασκευαστής και ο έμπορος δεν θα είναι υπεύθυνοι για οποιαδήποτε επισκευή ή βλάβη εντός της περιόδου εγγύησης.

ΜΕΡΗ ΤΗΣ ΣΥΣΚΕΥΗΣ ΚΑΙ ΤΑ ΔΙΑΜΕΡΙΣΜΑΤΑ

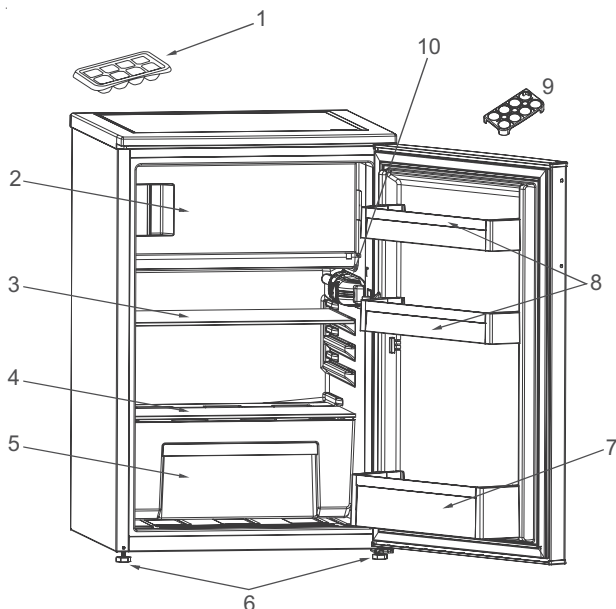

Αυτή η παρουσίαση αφορά μόνο τα μέρη της συσκευής.
Τα μέρη ενδέχεται να διαφέρουν ανάλογα με το μοντέλο της συσκευής.

- | | |
|---|------------------------------|
| 1. Δίσκος πάγου | 6. Ποδαράκια οριζοντίωσης |
| 2. Θάλαμος καταψύκτη | 7. Ράφι πόρτας για μπουκάλια |
| 3. Ράφι ψυγείου | 8. Ράφι πόρτας |
| 4. Καπάκι συρταριού λαχανικών και φρούτων | 9. Αυγοθήκη |
| 5. Συρτάρι για φρούτα και λαχανικά | 10. Κουτί θερμοστάτη |

NORME DI SICUREZZA

IMPORTANTE: da leggere e rispettare

Prima di utilizzare l'apparecchio, leggere le seguenti norme di sicurezza. Conservarle per eventuali consultazioni successive.

Questo manuale e l'apparecchio sono corredati da importanti avvertenze di sicurezza, da leggere e rispettare sempre. Il fabbricante declina qualsiasi responsabilità che derivi dalla mancata osservanza delle presenti istruzioni di sicurezza, da usi impropri dell'apparecchio o da errate impostazioni dei comandi..

 Tenere i bambini di età inferiore a 3 anni lontani dall'apparecchio. Senza la sorveglianza costante di un adulto, tenere l'apparecchio fuori dalla portata dei bambini di età inferiore a 8 anni. L'uso di questo apparecchio da parte di bambini di età superiore agli 8 anni, di persone con ridotte capacità fisiche, sensoriali o mentali o di persone sprovviste di esperienza e conoscenze adeguate è consentito solo con un'adeguata sorveglianza, o se tali persone siano state istruite sull'utilizzo sicuro dell'apparecchio e siano consapevoli dei rischi. Vietare ai bambini di giocare con l'apparecchio. La pulizia e la manutenzione ordinaria non devono essere effettuate da bambini senza la supervisione di un adulto. Ai bambini di età compresa tra i 3 e gli 8 anni è consentito caricare e scaricare apparecchi refrigeranti.

USO CONSENTITO

 **ATTENZIONE:** l'apparecchio non è destinato ad essere messo in funzione mediante un dispositivo esterno o un sistema di comando a distanza separato.

 L'apparecchio è destinato all'uso domestico e ad applicazioni

analoghe, quali: aree di cucina per il personale di negozi, uffici e altri contesti lavorativi; agriturismi; camere di hotel, motel, bed & breakfast e altri ambienti residenziali.

 Questo apparecchio non è destinato all'uso professionale. Non utilizzare l'apparecchio all'aperto.

 La lampadina utilizzata nell'apparecchio è progettata specificatamente per gli elettrodomestici e non è adatta per l'illuminazione domestica (Regolamento CE 244/2009).

 L'apparecchio è predisposto per operare in ambienti in cui la temperatura sia compresa nei seguenti intervalli, a seconda della classe climatica riportata sulla targhetta. L'apparecchio potrebbe non funzionare correttamente se lasciato per un lungo periodo ad una temperatura superiore o inferiore all'intervallo previsto.

Classe climatica T. amb. (°C)

SN: Da 10 a 32

N: Da 16 a 32

ST: Da 16 a 38

T: Da 16 a 43

 Questo apparecchio non contiene CFC. Il circuito refrigerante contiene R600a (HC). Apparecchi con isobutano (R600a): l'isobutano è un gas naturale senza effetti nocivi sull'ambiente, tuttavia è infiammabile. È perciò indispensabile assicurarsi che i tubi del circuito refrigerante non siano danneggiati, in particolare durante lo svuotamento del circuito refrigerante.

 **AVVERTENZA:** Non danneggiare i tubi del circuito refrigerante

dell'apparecchio.

⚠ AVVERTENZA: Mantenere libere da ostruzioni le aperture di ventilazione nello spazio circostante l'apparecchio o nella nicchia di incasso.

⚠ AVVERTENZA: Non usare dispositivi meccanici, elettrici o chimici diversi da quelli raccomandati dal produttore per accelerare il processo di sbrinamento.

⚠ AVVERTENZA: Non usare o introdurre apparecchiature elettriche all'interno degli scomparti dell'apparecchio se queste non sono del tipo espressamente autorizzato dal produttore.

⚠ AVVERTENZA: i produttori di ghiaccio e/o i distributori d'acqua non direttamente collegati all'alimentazione idrica devono essere riempiti unicamente con acqua potabile.

⚠ AVVERTENZA: I produttori di ghiaccio e/o distributori d'acqua devono essere collegati a un condotto di alimentazione che fornisca soltanto acqua potabile, con una pressione dell'acqua compresa tra 0,17 e 0,81 MPa (1,7 e 8,1 bar).

⚠ Non conservare all'interno dell'apparecchio sostanze esplosive quali bombolette spray con propellente infiammabile.

⚠ Non ingerire il liquido (atossico) contenuto negli accumulatori di freddo (presenti in alcuni modelli). Non mangiare cubetti di ghiaccio o ghiaccioli subito dopo averli tolti dal congelatore poiché potrebbero causare bruciature da freddo.

⚠ Per i prodotti che prevedono l'uso di un filtro aria all'interno di un coperchio ventola accessibile, il filtro deve essere sempre in posizione quando il frigorifero è in funzione.

⚠ Non conservare nel comparto congelatore alimenti liquidi in contenitori di vetro, perché questi potrebbero rompersi.

Non ostruire la ventola (se presente) con gli alimenti. Dopo avere introdotto gli alimenti, assicurarsi che le porte dei compartimenti si chiudano bene, in particolare la porta del comparto congelatore.

⚠ Sostituire non appena possibile le guarnizioni danneggiate.

⚠ Utilizzare il comparto frigorifero solo per la conservazione di alimenti freschi e il comparto congelatore solo per la conservazione di alimenti congelati, la congelazione di cibi freschi e la produzione di cubetti di ghiaccio.

⚠ Non conservare alimenti senza confezione a contatto diretto con le superfici del frigorifero o del congelatore.

Gli apparecchi possono essere dotati di compartimenti speciali (compartimento cibi freschi, comparto zero gradi, ecc.). Se non altrimenti indicato nel libretto del prodotto, questi compartimenti possono essere rimossi mantenendo prestazioni equivalenti.

⚠ Il C-Pentano è utilizzato come agente dilatante nella schiuma isolante ed è un gas infiammabile.

Di seguito sono descritti i compartimenti dell'apparecchio più adatti per la conservazione di specifici tipi di alimenti tenendo conto della diversa distribuzione delle temperature:

- Compartimento frigorifero:

- 1) Area superiore del comparto frigorifero & porta - zona temperata: Conservazione di frutta tropicale, lattine, bevande, uova, salse, sottaceti, burro, conserve
- 2) Area centrale del comparto

frigorifero - zona fredda:

Conservazione di formaggi, latte, latticini, piatti pronti, yogurt

3) Area inferiore del comparto

frigorifero - zona più fredda:

Conservazione di affettati, dessert, carne, pesce, semifreddi, pasta fresca, panna acida, pesto/sughi, piatti cucinati, creme dolci, budini e formaggi a pasta molle

4) Cassetto frutta & verdura nella parte bassa del comparto frigorifero:

Conservazione di frutta e verdura (esclusi i frutti tropicali)

5) Comparto refrigerante: Il cassetto più freddo è indicato solo per la conservazione di carne e pesce

- Comparto congelatore:

Il comparto a 4 stelle (****) è adatto per congelare gli alimenti che si trovano a temperatura ambiente e per conservare i surgelati, perché la temperatura è distribuita in modo uniforme nell'intero comparto. I surgelati acquistati hanno la data di scadenza stampata sulla confezione. Questa data tiene conto del tipo di alimento e deve essere perciò rispettata. Le durate di conservazione consigliate per gli alimenti freschi sono le seguenti: 1-3 mesi per formaggi, crostacei, gelati, salumi, latte, liquidi freschi; 4 mesi per bistecche o tagli di carne (manzo, agnello, suino); 6 mesi per burro o margarina, pollame (pollo, tacchino); 8-12 mesi per frutta (esclusi gli agrumi), arrostiti di carne (manzo, suino, agnello), verdure.

Le date di scadenza riportate sulle confezioni degli alimenti conservati nella zona a 2 stelle devono essere obbligatoriamente rispettate.

Per evitare la contaminazione degli alimenti, osservare le seguenti indicazioni:

- L'apertura prolungata della porta può causare un considerevole aumento della temperatura nei comparti dell'apparecchio.

- Pulire periodicamente le superfici che possono entrare a contatto con gli alimenti e i sistemi di scarico accessibili.

- Pulire i serbatoi dell'acqua se non vengono usati per 48 ore; se l'acqua non viene prelevata per 5 giorni, sciacquare completamente il sistema collegato alla rete idrica.

- Conservare in frigorifero la carne e il pesce crudi in recipienti adatti, in modo che non entrino a contatto con gli altri alimenti e non perdano liquidi.

- I comparti per surgelati con due stelle sono adatti per la conservazione degli alimenti pre-congelati, la conservazione o la produzione di gelato e la produzione di cubetti di ghiaccio.

- Non congelare gli alimenti freschi nei comparti a una, due o tre stelle.

- Se l'apparecchio refrigerante deve essere lasciato vuoto a lungo, si raccomanda di spegnere, sbrinare, pulire e asciugare l'apparecchio e di lasciare la porta aperta per impedire la formazione di muffe.

INSTALLAZIONE

⚠ Per evitare il rischio di lesioni personali, le operazioni di movimentazione e installazione dell'apparecchio devono essere eseguite da almeno due persone. Per evitare rischi di taglio, utilizzare guanti protettivi per le operazioni di disimballaggio e installazione.

⚠ L'installazione, comprendente anche eventuali raccordi per l'alimentazione idrica e i collegamenti elettrici, e gli interventi di riparazione

devono essere eseguiti da personale qualificato. Non riparare né sostituire alcuna parte dell'apparecchio a meno che ciò non sia espressamente indicato nel manuale d'uso.

Tenere i bambini a distanza dal luogo dell'installazione. Dopo aver disimballato l'apparecchio, assicurarsi che non sia stato danneggiato durante il trasporto. In caso di problemi, contattare il rivenditore o il Servizio Assistenza più vicino. A installazione completata, conservare il materiale di imballaggio (parti in plastica, polistirolo, ecc.) al di fuori della portata dei bambini per evitare possibili rischi di soffocamento. Per evitare rischi di scosse elettriche, prima di procedere all'installazione scollegare l'apparecchio dalla rete elettrica. Durante l'installazione, accertarsi che l'apparecchio non possa danneggiare il cavo di alimentazione e causare così rischi di scosse elettriche.

Attivare l'apparecchio solo dopo avere completato la procedura di installazione.

⚠ Nello spostare l'apparecchio, fare attenzione per evitare di danneggiare i pavimenti (ad esempio di parquet). Installare l'apparecchio su un pavimento in grado di sostenerne il peso e in un ambiente adatto alle sue dimensioni e al suo utilizzo. Controllare che l'apparecchio non sia vicino a una fonte di calore e che i quattro piedini siano stabili e bene in appoggio sul pavimento, regolandoli se necessario; controllare inoltre che l'apparecchio sia perfettamente in piano usando una livella a bolla d'aria.

Attendere almeno due ore prima di attivare l'apparecchio, per dare modo al circuito refrigerante di essere perfettamente efficiente.

⚠ **AVVERTENZA:** Quando si posiziona l'apparecchio, fare attenzione a non incastrare o danneggiare il cavo di alimentazione.

⚠ **AVVERTENZA:** per evitare pericoli dovuti all'instabilità dell'apparecchio, posizionarlo o fissarlo attenendosi alle istruzioni del produttore. È vietato posizionare il frigorifero in modo che la sua parete posteriore (bobina del condensatore) entri a contatto con il tubo metallico di un piano di cottura a gas, con le tubazioni metalliche del gas o dell'acqua o con cavi elettrici.

⚠ Per garantire un'adeguata ventilazione, lasciare i lati e la parte superiore dell'apparecchio sufficientemente distanziati dalla parete. Per impedire l'accesso alle superfici calde, la distanza fra il lato posteriore dell'apparecchio e la parete retrostante dovrebbe essere di 50 mm. Uno spazio inferiore determinerà un maggiore consumo energetico dell'apparecchio.

Durante l'installazione, staccare il cavo di alimentazione dal gancio del condensatore prima di collegare il prodotto alla rete elettrica.

AVVERTENZE ELETTRICHE

⚠ Deve essere possibile scollegare l'apparecchio dalla rete elettrica disinserendo la spina, se questa è accessibile, o tramite un interruttore multipolare installato a monte della presa nel rispetto dei regolamenti elettrici vigenti; inoltre, la messa a terra dell'apparecchio deve essere conforme alle norme di sicurezza elettrica nazionali.

⚠ Non utilizzare cavi di prolunga, prese multiple o adattatori. Una volta terminata l'installazione, i componenti elettrici non dovranno più essere accessibili. Non utilizzare

l'apparecchio quando si è bagnati oppure a piedi nudi.

Non accendere l'apparecchio se il cavo di alimentazione o la spina sono danneggiati, se si osservano anomalie di funzionamento o se l'apparecchio è caduto o è stato danneggiato.

 Se il cavo di alimentazione è danneggiato, deve essere sostituito con uno dello stesso tipo dal produttore, da un centro di assistenza autorizzato o da un tecnico qualificato per evitare situazioni di pericolo o rischi di scosse elettriche.

 Accertarsi che la tensione elettrica indicata sulla targhetta matricola dell'apparecchio corrisponda a quella della propria abitazione.

 **AVVERTENZA:** Non disporre prese multiple o alimentatori portatili sul retro dell'apparecchio.

PULIZIA E MANUTENZIONE

 **AVVERTENZA:** Per evitare rischi di folgorazione, prima di qualsiasi intervento di manutenzione accertarsi che l'apparecchio sia spento e scollegato dall'alimentazione elettrica; inoltre, non usare in nessun caso pulitrici a getto di vapore.

 Non usare detersivi abrasivi o aggressivi quali ad esempio spray per vetri, creme abrasive, liquidi infiammabili, cere, detersivi concentrati, sbiancanti o detersivi contenenti prodotti derivati dal petrolio sulle parti in plastica, gli interni, i rivestimenti delle porte o le guarnizioni. Non utilizzare carta da cucina, spugnette abrasive o altri strumenti di pulizia aggressivi.

SMALTIMENTO DEL MATERIALE DI IMBALLAGGIO

Il materiale di imballaggio è riciclabile al 100% ed è contrassegnato dal simbolo del riciclaggio .

Le varie parti dell'imballaggio devono pertanto

essere smaltite responsabilmente e in stretta osservanza delle norme stabilite dalle autorità locali.

SMALTIMENTO DEGLI ELETTRODOMESTICI

Questo prodotto è stato fabbricato con materiale riciclabile o riutilizzabile.

Smaltire il prodotto rispettando le normative locali in materia. Per ulteriori informazioni sul trattamento, il recupero e il riciclaggio degli elettrodomestici, contattare l'ufficio locale competente, il servizio di raccolta dei rifiuti domestici o il negozio presso il quale il prodotto è stato acquistato. Questo apparecchio è contrassegnato in conformità alla Direttiva Europea 2012/19/UE sui rifiuti di apparecchiature elettriche ed elettroniche (RAEE). Provvedendo al corretto smaltimento del prodotto si contribuirà ad evitare potenziali conseguenze negative sull'ambiente e sulla salute umana.

Questo simbolo  sul prodotto o sulla documentazione di accompagnamento indica che il prodotto non deve essere trattato come rifiuto domestico, ma deve essere consegnato presso l'ideale punto di raccolta per il riciclaggio di apparecchiature elettriche ed elettroniche.

CONSIGLI PER IL RISPARMIO ENERGETICO

Per garantire un'adeguata ventilazione, seguire le istruzioni di installazione.

Una ventilazione insufficiente sul retro dell'apparecchio provoca un aumento del consumo energetico e una riduzione dell'efficienza del raffreddamento.

L'apertura frequente delle porte può causare un aumento del consumo di energia.

La temperatura interna dell'apparecchio e il consumo energetico possono variare anche in funzione della temperatura ambiente e del luogo di installazione. Questi fattori devono essere presi in considerazione quando si imposta il termostato. Ridurre allo stretto necessario l'apertura delle porte. Per scongelare prodotti surgelati, collocarli nel comparto frigorifero.

La bassa temperatura dei prodotti surgelati raffredda gli alimenti nel comparto frigorifero. Fare raffreddare alimenti e bevande calde prima di introdurli nell'apparecchio.

Il posizionamento dei ripiani nel frigorifero non ha effetto sull'utilizzo efficiente dell'energia. Collocare gli alimenti sui ripiani in maniera da assicurare un'adeguata circolazione dell'aria (gli alimenti non devono essere a contatto tra di loro e non devono essere a contatto con la parete posteriore interna).

Si può aumentare la capacità dell'area di conservazione di alimenti surgelati togliendo i cestelli e, se presente, il ripiano Stop Frost.

I rumori provenienti dal compressore che sono descritti come rumori normali nella Guida rapida del prodotto non devono destare preoccupazione.

PRIMO UTILIZZO

- Dopo l'installazione, attendere almeno due ore prima di collegare l'apparecchio alla rete elettrica. Collegare l'apparecchio alla rete elettrica e ruotare la manopola del termostato per accenderlo. Dopo la messa in funzione, attendere 4-6 ore prima che venga raggiunta la temperatura di conservazione adeguata per un carico normale dell'apparecchio.
- Al primo utilizzo, è possibile che il frigorifero presenti un odore particolare. Questo è normale; l'odore scomparirà quando il frigorifero inizierà a raffreddarsi.

INFORMAZIONI PER L'USO

Regolazione del termostato

Il termostato regola automaticamente la temperatura interna del comparto frigorifero e del comparto congelatore. Ruotando la manopola dalla posizione 1 alla posizione 5 è possibile ottenere temperature via via più basse.

Nota importante: non ruotare la manopola oltre la posizione 1, perché così facendo si spegnerà l'apparecchio.

- Per la conservazione a breve termine degli alimenti nel comparto congelatore/frigorifero, la manopola può essere regolata tra la posizione minima e quella media (1-3)
- Per la conservazione a lungo termine degli alimenti, si consiglia di regolare la manopola in posizione media (3-4)

Nota; la temperatura ambiente, la temperatura degli alimenti appena introdotti e la frequenza di apertura della porta influiscono sulla temperatura del comparto frigorifero. Se necessario, modificare la regolazione della temperatura.

*Il comparto congelatore**** dell'apparecchio può arrivare a temperature di -18°C e oltre.*

Se è disponibile il selettore Super:

- Normalmente si consiglia di impostare questo selettore in posizione '0'. Tuttavia, quando la temperatura ambiente è bassa (al di sotto di 16°C), ad esempio in inverno, o quando la temperatura del congelatore deve essere mantenuta a valori inferiori, si consiglia di impostare il selettore in posizione '1'.
- Per attivare il selettore Super posto sul termostato, premere il selettore per portarlo in posizione '1'. Il selettore si illuminerà.
- Quando il comparto congelatore ha raggiunto una temperatura sufficientemente bassa, o quando la temperatura ambiente è molto elevata, disattivare il selettore Super per ridurre il consumo di energia elettrica.
- Alla prima accensione dell'apparecchio, per favorire un raffreddamento adeguato si raccomanda di lasciare l'apparecchio acceso per 24 ore perché possa raggiungere una temperatura sufficiente.
- In questo tempo, evitare di aprire la porta con frequenza e di introdurre grandi quantità di alimenti.

Se l'apparecchio è stato spento o è stato staccato dalla rete elettrica, attendere almeno 5 minuti prima di ricollegarlo o di riaccenderlo per evitare di danneggiare il compressore.

Super Freeze: se la temperatura ambiente è maggiore di 16°C, usare questo interruttore per selezionare la modalità Super Freeze. Per ottenere la massima capacità di congelamento si consiglia di attivare il selettore 3 ore prima di introdurre alimenti freschi. In generale, dopo aver inserito gli alimenti freschi è sufficiente lasciare attiva la funzione per 24 ore. Per ridurre il consumo di energia elettrica si consiglia di disattivare la funzione dopo 24 ore dall'introduzione degli alimenti freschi.

Avvertenze per l'impostazione della temperatura

- Non è consigliabile, in termini di efficienza, utilizzare il frigorifero in ambienti con temperature inferiori a 10°C.
- Quando si regola il termostato, tenere in considerazione la frequenza di apertura della porta, la quantità di alimenti conservati e le condizioni ambiente del locale in cui è installato il frigorifero.
- Alla prima accensione dell'apparecchio, lasciarlo in funzione per 24 ore in modo che raggiunga la temperatura interna richiesta. Durante questo tempo, non aprire la porta e non introdurre grandi quantità di alimenti.
- In caso di interruzioni della corrente elettrica, staccare l'apparecchio dalla presa di alimentazione per evitare danni al compressore. Una volta ripristinata la corrente elettrica, attendere 5-10 minuti prima di

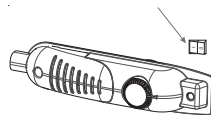
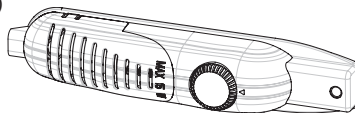

ricollegare l'apparecchio. Questo aiuterà a prevenire possibili danni ai componenti.

- L'apparecchio è progettato per operare entro i valori di temperatura ambiente previsti dalle norme, in funzione della classe climatica riportata sulla targhetta dati. Si sconsiglia di utilizzare il frigorifero in condizioni ambientali al di fuori degli intervalli di temperatura indicati, perché questo ridurrebbe la sua efficienza di raffreddamento.
- Questo apparecchio è progettato per essere usato a una temperatura ambiente compresa tra 16°C e 32°C

Classe climatica	T. amb. (°C)
SN:	Da 10 a 32 °C
ST:	Da 16 a 38 °C;
N:	Da 16 a 32 °C
T:	Da 16 a 43 °C

Accessori

Spia "Porta aperta";

- La spia "Porta aperta" sulla maniglia indica se la porta è chiusa correttamente o è ancora aperta.
- Se la spia è rossa, significa che la porta è ancora aperta.
- Se la spia è bianca, significa che la porta è chiusa correttamente.
- Si osservi che la porta del congelatore dovrebbe essere lasciata sempre chiusa: questo eviterà il possibile scongelamento degli alimenti conservati, la formazione di spessi strati di ghiaccio e brina all'interno del congelatore e un eccessivo consumo di energia.



Produzione di cubetti di ghiaccio;

Vaschetta ghiaccio;

- Riempire d'acqua la vaschetta del ghiaccio e riporla nel comparto congelatore.
- Quando l'acqua è completamente ghiacciata, è possibile torcere la vaschetta come illustrato nella figura per estrarre i cubetti di ghiaccio.



Le descrizioni e le immagini degli accessori possono variare in base al modello di apparecchio.

Il simbolo che segue indica la zona più fredda del frigorifero.



Per essere sicuri di avere una bassa temperatura in questa zona, accertatevi che il ripiano sia collocato al livello di questo simbolo, come illustrato nella figura.

Il limite superiore della zona più fredda è indicato dal lato inferiore dell'etichetta adesiva (testa della freccia). Il ripiano superiore della zona più fredda deve essere allo stesso livello della testa della freccia. La zona più fredda si trova al di sotto di questo livello.

Dato che i ripiani sono estraibili, accertatevi che siano posizionati sempre allo stesso livello dei limiti di zona descritti nelle etichette adesive, al fine di garantire le temperature di questa zona.

Spia della temperatura (In alcuni modelli)

Per aiutarvi a regolare meglio il vostro frigorifero, lo abbiamo dotato di una spia della temperatura posizionata nella zona più fredda.

Per conservare meglio gli alimenti nel frigorifero, soprattutto nella zona più fredda, accertatevi che la spia della temperatura visualizzi il messaggio "OK". Se il messaggio "OK" non viene visualizzato, questo significa che la regolazione della temperatura non è stata effettuata correttamente.

Ogni volta che viene modificato il dispositivo di regolazione della temperatura, attendere che la temperatura si stabilizzi all'interno dell'apparecchi prima di procedere, se necessario, con una nuova regolazione della temperatura. Si raccomanda di modificare la posizione del dispositivo di regolazione della temperatura gradualmente e di attendere almeno 12 ore prima di iniziare un nuovo controllo ed effettuare una potenziale modifica.

Dal momento che "OK" viene visualizzato in nero, è difficile vedere questa indicazione se la spia della temperatura è scarsamente illuminata. Per vedere chiaramente l'indicazione, è necessario disporre di una quantità di luce sufficiente.

NOTE: A seguito di aperture ripetute (o apertura prolungata) della porta o dopo l'introduzione di alimenti freschi nel frigorifero, è normale che l'indicazione "OK" non venga visualizzata nella spia della regolazione della temperatura. In caso di accumulo di cristalli di ghiaccio anomalo (parete inferiore dell'apparecchio) nell'evaporatore del comparto frigorifero (apparecchio sovraccarico, temperatura ambiente elevata, frequenti aperture della porta), impostare il dispositivo di regolazione della temperatura in una posizione inferiore fino ad ottenere nuovamente dei periodi in cui il compressore è spento.

Introduzione di alimenti nella zona più fredda del frigorifero Gli alimenti si conservano meglio se inseriti nella zona di raffreddamento appropriata. La zona più fredda si trova appena sopra la verduriera.



Posizione	Prodotti
Ripiani superiori	Cibi cucinati, dessert e tutti gli alimenti da mangiare abbastanza velocemente
Zona più fredda	Carne, pollame, carne di maiale cotta, selvaggina e pesce crudo. Tempo massimo di conservazione: da 1 a 2 giorni.
Crisper	Frutta e verdura fresca.
Door-liner	I vassoi delle porte devono contenere bottiglie nella parte inferiore e nella parte superiore, prodotti a volume ridotto come yogurt, panna fresca, ecc.
	Il burro, il formaggio cotto e le uova devono essere introdotti in appositi contenitori.

CONSERVAZIONE DEGLI ALIMENTI

Comparto frigorifero

- Per ridurre l'umidità ed evitare la formazione di brina, si raccomanda di non introdurre nell'apparecchio alimenti liquidi in recipienti scoperti. Non introdurre nel frigorifero alimenti caldi o liquidi in fase di evaporazione. Conservare sempre gli alimenti in contenitori chiusi o avvolti in una pellicola.
- Non introdurre nel frigorifero alimenti caldi o tiepidi. Quando gli alimenti sono caldi, lasciarli prima raffreddare a temperatura ambiente, quindi disporli in modo da assicurare un'adeguata circolazione dell'aria nel comparto frigorifero.
- Evitare di disporre gli alimenti o i contenitori a contatto con la parete posteriore dell'apparecchio, perché potrebbero aderire alle possibili formazioni di brina. Evitare di aprire frequentemente la porta del frigorifero.
- Si raccomanda di riporre carne e pesce puliti, protetti con un involucro, sul ripiano di vetro posto direttamente sopra il cassetto per frutta e verdura, perché qui l'aria è più fredda e crea condizioni di conservazione migliori.
- Conservare frutta e verdura senza involucri negli appositi contenitori.
- Non riporre in frigorifero la verdura bagnata.
- La durata di conservazione dipende dalla qualità iniziale degli alimenti e dalla continuità dell'intero ciclo di refrigerazione.

Comparto congelatore

Il comparto congelatore può essere usato per congelare gli alimenti freschi, per conservare gli alimenti surgelati per il tempo indicato sulla confezione e per produrre cubetti di ghiaccio.

- Per congelare gli alimenti freschi, introdurli in un involucro appropriato e sigillarlo ermeticamente. Si consiglia di usare sacchetti speciali per surgelati, pellicola d'alluminio (di spessore adeguato; nel dubbio, avvolgere due volte), sacchetti di polietilene o contenitori di plastica.
- La quantità massima di alimenti freschi che è possibile introdurre nel congelatore in 24 ore è riportata sulla targhetta matricola (vedere "Capacità del congelatore").
- Per congelare gli alimenti freschi (come carne e pesce), dividerli in porzioni che possano essere consumate individualmente.
- Una volta scongelata una porzione, non riporla nuovamente nel congelatore e ricordarsi di consumarla entro breve tempo.
- Evitare di mettere a contatto gli alimenti da congelare con altri già congelati.
- Annotare sempre la data e il contenuto sulla confezione e non superare la durata di conservazione indicata.
- In caso di interruzione della corrente elettrica o di malfunzionamento, il comparto congelatore manterrà una temperatura sufficientemente bassa per la conservazione degli alimenti. Evitare tuttavia di aprire la porta del congelatore, in modo da rallentare l'innalzamento della temperatura all'interno del comparto.
- Non introdurre in nessun caso alimenti tiepidi nel comparto congelatore.
- Quando si acquistano alimenti surgelati, verificare che la confezione non sia danneggiata.
- Dopo l'acquisto, riporre gli alimenti surgelati nel comparto congelatore nel più breve tempo possibile.
- Una volta scongelati, gli alimenti non devono essere ricongelati; dovranno essere cotti al più presto per essere consumati o ricongelati.

Nota; se si cerca di aprire la porta del congelatore subito dopo averla chiusa, si osserverà una certa resistenza. Questo è del tutto normale! Una volta raggiunta la condizione di equilibrio, la porta potrà di nuovo essere aperta facilmente.

Nota importante:

- Gli alimenti surgelati, una volta scongelati, dovrebbero essere cotti entro gli stessi tempi consigliati per quelli freschi. Se non fosse possibile cuocerli dopo averli scongelati, si raccomanda di **NON** ricongelarli.
- Alcuni aromi contenuti nei piatti cucinati (anice, basilico, crescione, aceto, miscele di spezie, zenzero, aglio, cipolla, senape, timo, maggiorana, pepe nero, ecc.) possono cambiare gusto e assumere un sapore particolarmente forte dopo una conservazione prolungata. Per questa ragione, si consiglia di aromatizzare solo leggermente gli alimenti da congelare e di aggiungere eventualmente altri aromi dopo lo scongelamento.
- La durata di conservazione degli alimenti dipende dal tipo di grasso utilizzato. I grassi più adatti sono margarina, strutto, olio d'oliva e burro, mentre quelli meno adatti sono il burro d'arachidi e il lardo.
- Gli alimenti in forma liquida dovrebbero essere congelati in tazze di plastica, mentre per gli altri si consiglia di usare sacchetti o pellicole di plastica.

PULIZIA E MANUTENZIONE

- Prima di procedere alla pulizia, scollegare l'apparecchio dalla rete elettrica.
- Non pulire l'apparecchio versando acqua al suo interno
- Il comparto frigorifero dovrebbe essere pulito periodicamente usando una soluzione di bicarbonato di soda sciolto in acqua tiepida.
- Pulire gli accessori separatamente con acqua saponata; non lavarli in lavastoviglie.
- Non usare prodotti, detersivi o saponi abrasivi. Dopo il lavaggio, sciacquare con acqua pulita e asciugare accuratamente. Al termine, ricollegare l'apparecchio alla rete elettrica
- Pulire il condensatore con una spazzola almeno due volte l'anno. Questo contribuirà a ridurre i consumi di energia e ad aumentare la produttività.



Sbrinamento

Per il comparto frigorifero

- Lo sbrinamento avviene automaticamente durante il normale funzionamento; l'acqua risultante viene raccolta nella vaschetta dell'evaporatore ed evapora automaticamente.
- La vaschetta dell'evaporatore e il foro di scarico dell'acqua di sbrinamento dovrebbero essere puliti periodicamente con l'apposito tappino, per evitare che l'acqua si raccolga sul fondo del frigorifero anziché defluire all'esterno.
- È anche possibile versare 1/2 bicchieri d'acqua nel foro di scarico per pulirlo all'interno.



Per il comparto congelatore;

- La brina che si accumula nel comparto congelatore dovrebbe essere rimossa periodicamente. Il comparto congelatore dovrebbe essere pulito periodicamente come il comparto frigorifero, mentre lo sbrinamento dovrebbe essere eseguito almeno due volte l'anno.

A questo scopo;

- Il giorno prima dello sbrinamento, regolare il termostato in posizione 5 per congelare completamente gli alimenti.
- Durante lo sbrinamento, i surgelati dovrebbero essere avvolti in diversi strati di carta e conservati in un luogo fresco. L'inevitabile innalzamento della temperatura ridurrà la loro durata di conservazione.
- Ricordarsi di consumare questi alimenti entro tempi relativamente brevi.
- Spegnerne il frigorifero staccando la spina dalla presa elettrica
- Lasciare la porta aperta e, per accelerare il processo di sbrinamento, disporre uno o più recipienti di acqua calda nel comparto congelatore.
- Asciugare l'interno dell'unità e la vaschetta dell'acqua, reinserire il tappo della vaschetta e regolare la manopola del termostato in posizione 5.

Sostituzione della lampadina

Per sostituire la lampadina del comparto frigorifero;

1. Staccare l'apparecchio dalla rete elettrica;
2. Premere i fermi posti ai lati del coprilampada e rimuovere il coprilampada;
3. Sostituire la lampadina usata con una nuova di potenza non superiore a 15 Watt.
4. Installare il coprilampada.
5. Attendere 5 minuti prima di ricollegare l'apparecchio e di riportare il termostato alla posizione originale.

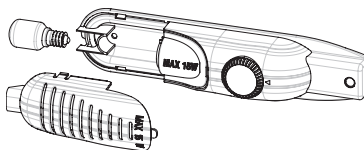

Sostituzione delle luci a LED

Se il frigorifero è illuminato a LED è necessario contattare il servizio di assistenza, perché queste luci possono essere sostituite solo da personale autorizzato.

TRASPORTO E SPOSTAMENTO DELL'APPARECCHIO

- Se necessario, conservare la confezione originale e i materiali di imballaggio in polistirene (PS) espanso.
- Durante il trasporto, l'apparecchio deve essere fissato con una fascia larga o una corda robusta. Per il trasporto è necessario seguire le istruzioni riportate sulla scatola di cartone.
- Prima di trasportare l'apparecchio o di cambiare la posizione di installazione, è necessario estrarre tutti i componenti mobili (ripianti, cassetto frutta e verdura, ecc.) o fissarli con nastro adesivo per impedire che si danneggino.

Spostare il frigorifero tenendolo in posizione verticale.

Riposizionamento della porta

- La direzione di apertura della porta non può essere cambiata se le maniglie sono installate sulla superficie anteriore del frigorifero.
- È possibile cambiare la direzione di apertura della porta solo sui modelli senza maniglie.
- Se è possibile cambiare la direzione di apertura della porta, rivolgersi al servizio di assistenza per richiedere la modifica.

PRIMA DI CHIAMARE IL SERVIZIO ASSISTENZA

Se il frigorifero non funziona nel modo previsto, prima di chiamare un elettricista o il servizio assistenza provare ad applicare le soluzioni sotto riportate.

Cosa fare se il frigorifero non funziona:

Controllare che:

- non vi sia un'interruzione di corrente;
- l'interruttore generale dell'abitazione non sia scollegato;
- il termostato non sia impostato sulla posizione "•";
- La presa funzioni correttamente. Per verificarla, provare a collegarvi un altro apparecchio funzionante.

Cosa fare se il frigorifero non funziona come dovrebbe:

Controllare che:

- L'apparecchio non sia eccessivamente carico,
- Le porte si chiudano completamente,
- Non vi siano depositi di polvere sul condensatore,
- Vi sia spazio sufficiente per la circolazione dell'aria sul retro e sui fianchi dell'apparecchio.

Se l'apparecchio è rumoroso;

Il gas refrigerante che circola nel circuito dell'apparecchio può generare un leggero rumore (gorgoglio) anche quando il compressore non è in funzione. Questo è da considerarsi normale. In caso di rumori differenti, controllare che;

- l'apparecchio sia livellato correttamente;
- non vi siano oggetti a contatto con il retro dell'apparecchio;
- non vi siano oggetti in appoggio sull'apparecchio che producono vibrazioni.

Se il frigorifero è troppo rumoroso

Rumori normali

- Scricchiolii (rottura del ghiaccio): (per apparecchi no frost)
- Durante lo sbrinamento automatico. Mentre l'apparecchio si raffredda o si riscalda (a causa dell'espansione del materiale).
- Scricchiolii brevi: si possono sentire quando il termostato attiva o disattiva il compressore.-

Rumore del compressore

- Rumore normale del motore: Questo rumore indica che il compressore funziona normalmente
- Il compressore può emettere un rumore più intenso per un breve periodo in fase di attivazione.

Rumore gorgogliante:

- Questo rumore è causato dallo scorrimento del refrigerante nei tubi del sistema.

Se il frigorifero è troppo rumoroso

- Il compressore si attiva di tanto in tanto per mantenere il livello di raffreddamento impostato. In queste fasi, i rumori del frigorifero sono normali. Al raggiungimento della temperatura desiderata, i rumori si ridurranno automaticamente.

Se i rumori persistono;

- L'apparecchio è stabile? I piedini sono regolati correttamente?
- Vi sono oggetti sul retro del frigorifero?
- I ripiani o i piatti posti sui ripiani vibrano? Riposizionare i ripiani e/o i piatti.

In questo caso.

- Vi sono oggetti in appoggio sul frigorifero che producono vibrazioni?

Se si sentono altri rumori, controllare che:

- l'apparecchio sia in piano;
- non vi siano oggetti a contatto con il retro dell'apparecchio;
- non vi siano oggetti in appoggio sull'apparecchio che producono vibrazioni.

Rumore di scorrimento d'acqua: (per apparecchi no frost) rumore normale prodotto dall'acqua che defluisce nella vaschetta di evaporazione durante lo sbrinamento. Si può udire durante lo sbrinamento.

Rumore di ventilazione: se l'apparecchio comprende una ventola nel comparto congelatore/frigorifero o nel cassetto inferiore.

- Questo rumore può essere avvertito durante il normale funzionamento del sistema ed è dovuto alla circolazione dell'aria.

Se è presente dell'acqua nella parte inferiore del frigorifero:

Controllare che:

- il foro di scarico per l'acqua di sbrinamento non sia ostruito (se necessario, pulire il foro di scarico usando l'apposito tappino).

Raccomandazioni

- Se l'apparecchio è stato spento o è stato staccato dalla rete elettrica, attendere almeno 5 minuti prima di ricollegarlo o di riaccenderlo per evitare di danneggiare il compressore.
- L'unità refrigerante del frigorifero è nascosta nella parete posteriore. È perciò possibile che, per effetto dell'attivazione del compressore a determinati intervalli, sulla superficie posteriore del frigorifero si formino periodicamente goccioline d'acqua o leggeri strati di ghiaccio. Questo è normale. Non è necessario eseguire un processo di sbrinamento, a meno che lo strato di ghiaccio non raggiunga uno spessore eccessivo.
- Se si prevede di non utilizzare il frigorifero per un periodo prolungato (ad esempio durante le vacanze estive) si consiglia di regolare il termostato in posizione "•". Dopo lo sbrinamento, pulire il frigorifero e lasciare la porta aperta per evitare la formazione di umidità e cattivi odori.
- Se dopo avere seguito le istruzioni precedenti il problema persiste, rivolgersi a un centro di assistenza autorizzato.
- Questo apparecchio è destinato esclusivamente all'uso domestico. Non è idoneo per usi commerciali o comunitari. Se l'apparecchio viene usato in modo difforme da quanto riportato nelle presenti istruzioni, si ricorda che il produttore e il rivenditore non saranno responsabili per i guasti o le riparazioni che si rendano necessarie entro il periodo di garanzia.

COMPONENTI E COMPARTI DELL'APPARECCHIO

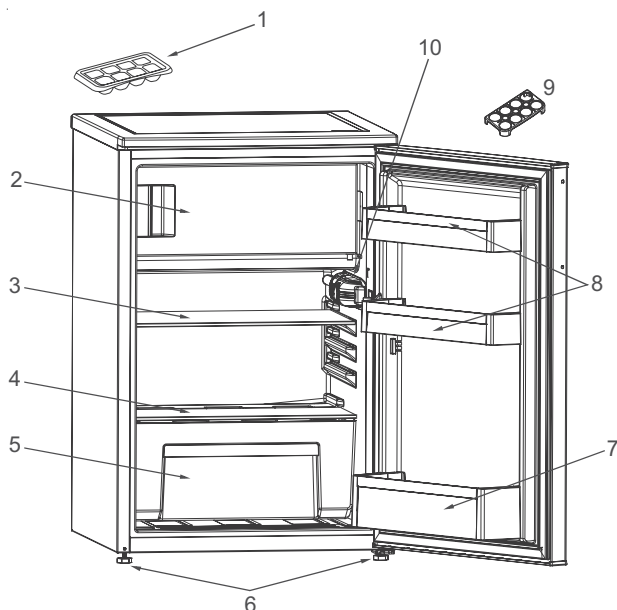

Questa illustrazione dei componenti dell'apparecchio ha uno scopo puramente informativo.
I componenti possono variare tra un modello e l'altro.

- | | |
|---|-----------------------------------|
| 1. Vaschetta del ghiaccio | 6. Piedini di regolazione altezza |
| 2. Comparto congelatore | 7. Balconcino portabottiglie |
| 3. Ripiano del frigorifero | 8. Balconcini |
| 4. Piano di copertura cassetto frutta e verdura | 9. Portauova |
| 5. Cassetto frutta e verdura | 10. Termostato |

