

Panasonic®

NÁVOD K OBSLUZE Zvlhčovací čistička vzduchu

Model č. **F-VXR35G**

Tento produkt je určen jen pro použití v interiéru



OBSAH

| | | |
|--|--------|-----------------------|
| BEZPEČNOSTNÍ OPATŘENÍ | 2~5 | POTVRZENÍ A NASTAVENÍ |
| POŽADAVKY NA NASTAVENÍ A PROVOZ | 6 | |
| VLASTNOSTI VÝROBKU | 7 | |
| POPIS HLAVNÍCH ČÁSTÍ SPOTŘEBIČE | 8~9 | |
| NASTAVENÍ | 10~12 | |
| PROVOZ | 13 ~15 | PROVOZ |
| • VYPNUTÍ/ZAPNUTÍ NAPÁJENÍ • ČIŠTĚNÍ • ZVLHČOVÁNÍ..... | 13 | |
| • OBJEM VZDUCHU • ECO • REŽIM SPÁNKU | 14 | |
| • DĚTSKÁ POJISTKA..... | 15 | |
| ÚDRŽBA | 15~19 | ÚDRŽBA |
| • ZPŮSOB ČIŠTĚNÍ | 16~18 | |
| • VÝMĚNA FILTRU..... | 19 | |
| • V PŘÍPADĚ DLOUHODOBÉHO NEPOUŽÍVÁNÍ SPOTŘEBIČE | 19 | |
| DALŠÍ INFORMACE | 20~21 | DALŠÍ INFORMACE |
| ČASTO KLADENÉ OTÁZKY..... | 22 | |
| ŘEŠENÍ PROBLÉMŮ..... | 23~25 | |
| TECHNICKÉ ÚDAJE | 26 | |
| VOLITELNÉ PŘÍSLUŠENSTVÍ..... | 27 | |

Přiložen záruční list

Děkujeme za zakoupení tohoto výrobku značky Panasonic.

Před používáním a údržbou výrobku si prosím pozorně přečtete tento návod k obsluze.

Před používáním si také přečtete část „BEZPEČNOSTNÍ OPATŘENÍ“ (str. 2~5).

Nedodržení pokynů může vést k poranění nebo škodám na majetku.

Zkontrolujte, zda jsou na záručním listě uvedeny správné informace, včetně data zakoupení a názvu distributora. Záruční list uchovávejte na bezpečném místě spolu s pokyny pro budoucí použití.



- Před údržbou a plněním vody odpojte zařízení od elektrické sítě.
- Při čištění a odstraňování vodního kamene viz „údržba“ a ohledně plnění (přívod vody) viz „NASTAVENÍ“.
- Pokud je napájecí kabel poškozen, musí ho vyměnit výrobce, jeho servisní zástupce nebo podobně kvalifikované osoby, aby se zabránilo možnému nebezpečí.
- Tento spotřebič mohou používat děti ve věku od 8 let a osoby se sníženými fyzickými, smyslovými nebo duševními schopnostmi nebo nedostatkem zkušeností a znalostí, pokud jim byl poskytnut dohled nebo pokyny ohledně správného používání spotřebiče a chápou s tím související rizika. Děti si nesmí hrát se spotřebičem. Čištění a údržbu nesmějí provádět děti bez dozoru.

Měli byste striktně dodržovat bezpečnostní opatření, aby nedošlo k poranění nebo škodám na majetku.

- Následující symboly rozlišují úroveň nebezpečí nebo poranění, ke kterým může dojít při nesprávném používání výrobku.

VAROVÁNÍ

Záležitosti uvedené v tomto sloupci naznačují možnost způsobující smrt nebo vážné poranění.

UPOZORNĚNÍ

Záležitosti uvedené v tomto sloupci naznačují možnost způsobující menší poranění nebo škody na majetku.

- Následující symboly slouží k označení typu pokynů, které je třeba dodržovat.
(Níže uvedené symboly jsou příklady)



Tento symbol označuje činnost, kterou nesmíte provést.



Tento symbol označuje činnosti, které je třeba provést.

VAROVÁNÍ



- **Při přenášení nebo skladování výrobku, netahejte za napájecí kabel.**
(V opačném případě může dojít k poškození napájecího kabelu s možností vzniku požáru nebo úrazu elektrickým proudem.)

- **Nepoužívejte chlorové ani kyselinové čisticí prostředky.**
(Toxické plyny uvolněné čisticím prostředkem mohou poškodit vaše zdraví.)



- **Nepoškodte napájecí kabel ani zástrčku napájecího kabelu.**
 - Napájecí kabel neřežte, neupravujte, nenarušujte nadměrným způsobem, nezkrucujte, nemačkejte a neumísťujte jej do blízkosti zdrojů tepla, neumísťujte na něj velmi těžké předměty atd.
(V opačném případě může dojít k poškození napájecího kabelu s možností vzniku požáru nebo úrazu elektrickým proudem.)

- **Nenechte výrobek navlhnout.**
(V opačném případě může dojít ke zkratu výrobku s možností vzniku požáru nebo úrazu elektrickým proudem.)



VAROVÁNÍ



■ Nedotýkejte se zástrčky napájecího kabelu mokrými rukama.

(V opačném případě může dojít k úrazu elektrickým proudem.)

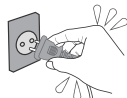

■ Nepoužívejte na napájení jiné, než jmenovité napětí (230 V~ 50 Hz).

(V opačném případě se může napájecí kabel přehřát a způsobit vznik požáru.)

■ Nevkládejte svoje prsty, kovové předměty ani jiné předměty do přívodu vzduchu, výstupu vzduchu nebo mezer na spotřebiči.

(V opačném případě by mohlo dojít k poranění vnitřními jednotkami s možností úrazu elektrickým proudem nebo poranění.)



■ Pravidelně čistěte zástrčku napájecího kabelu.

(Pokud se na zástrčce nahromadí prach, vlhkost může způsobit poškození izolace a může tak dojít ke vzniku požáru.)

- Odpojte zástrčku napájecího kabelu a otřete ji suchou tkaninou.
- Pokud není výrobek používán delší čas, odpojte zástrčku napájecího kabelu.

■ Zasuňte zástrčku napájecího kabelu úplně.

(V opačném případě může dojít k přehřátí napájecího kabelu s možností vzniku požáru nebo úrazu elektrickým proudem.)

- Nepoužívejte poškozenou zástrčku napájecího kabelu nebo uvolněnou elektrickou zásuvku.



■ Výrobek nerozebírejte ani neupravujte.

(V opačném případě může dojít k poruše výrobku s možností vzniku požáru nebo úrazu elektrickým proudem.)

→ Ohledně opravy kontaktujte prodejce.



■ V případě jakékoliv abnormality nebo poruchy, ihned přestaňte výrobek používat a odpojte napájecí kabel.

(V opačném případě může dojít k úrazu elektrickým proudem, požáru nebo kouře.)
<Příklad abnormality/poruchy>

- Únik tekuté náplně.
 - Když pohnete s napájecí kabelem, výrobek přestane fungovat.
 - Pokud nefungují některé přepínače.
 - Pokud dojde k sepnutí proudového jističe nebo vypálení pojistky.
 - Pokud se nadměrně zahřeje napájecí kabel nebo zástrčka napájecího kabelu.
 - Pokud zaznamenáte zápach nebo nestandardní zvuk nebo vibrace.
 - Pokud se vyskytnou jakékoliv jiné abnormality nebo poruchy.
- Ihned přestaňte výrobek používat a odpojte napájecí kabel a kontaktujte prodejce se žádostí o kontrolu a opravu.

UPOZORNĚNÍ



■ Nepoužívejte následující vodu.

- Vodu smíchanou s chemikáliemi, osvěžovači vzduchu, alkoholem a éterickými oleji. (V opačném případě může dojít k poškození nádrže a navlhnutí nábytku atd.)
- Vodu z čističky vody, alkalickou iontovou vodu, minerální vodu a vodu ze studny (kde se rychle množí plísně a různé bakterie).

→ Pokud se cítíte nepříjemně, ihned vyhledejte lékaře.

■ Nečistěte výrobek benzínem ani jinými těkavými rozpouštědly a vyhněte se kontaktu se sprejovými insekticidy.

(V opačném případě může dojít k prasknutí nebo zkratu výrobku, s možností poranění, požáru nebo úrazu elektrickým proudem.)

■ Nepoužívejte tento výrobek na místech, kde se používají vnitřní insekticidy kouřového typu.

(Zbytky chemikálií se mohou nahromadit uvnitř výrobku a může dojít k jejich rozprašování z výstupu vzduchu a způsobit tak poškození zdraví.)

→ Po používání insekticidů a před použitím výrobku důkladně vyvětrejte místnost čerstvým vzduchem.

■ Neumísťujte výrobek do blízkosti hořlavých materiálů, jako jsou zapálené cigarety, kadidlo atd.

(V opačném případě se mohou absorbovat do výrobku s možností vzniku požáru.)

■ Nepoužívejte proděravěnou nebo poškozenou nádrž.

(V opačném případě se může voda vylít a může dojít k navlhnutí nábytku atd.)



■ Neumísťujte výrobek na následující místa.

- nakloněné a nestabilní místo. (V opačném případě může dojít k převrnutí výrobku a poranění, může dojít k vylití vody a vzniku požáru, úrazu elektrickým proudem nebo navlhnutí nábytku atd.)
- Na místa s velmi vysokou teplotou nebo vlhkostí, nebo na vlhká místa, jako je například koupelna. (V opačném případě může dojít k úniku proudu s možností vzniku požáru nebo úrazu elektrickým proudem.)
- Na místa s obsahem oleje v ovzduší, jako jsou například kuchyně. (V opačném případě může dojít k prasknutí výrobku a poranění.)
- Na místa s přítomností oleje nebo hořlavého plynu a možností jejich úniku. (V opačném případě může dojít ke vzniku požáru v důsledku vznícení ve výrobku.)
- Na místa, kde výstup vzduchu směřuje přímo na zvířata nebo rostliny. (V opačném případě může dojít k nepohodlí pro zvířata a vysychání rostlin.)

■ Nesedějte si na výrobek, ani se o něj neopírejte.

(V opačném případě by mohlo dojít k převrácení výrobku a poranění, může dojít k vylití vody a vzniku požáru, úrazu elektrickým proudem nebo navlhnutí nábytku atd.)

- Větší pozornost by měly věnovat hlavně rodiny s dětmi.

■ Na výrobek netlačte ani ho nepřevrhňte.

(V opačném případě může dojít k vylití vody a vzniku požáru, úrazu elektrickým proudem nebo navlhnutí nábytku atd.)

UPOZORNĚNÍ



■ Při používání výrobku spolu s plynovým hořákem, udržujte místnost dobře větranou.

(V opačném případě by mohlo dojít k otravě oxidem uhelnatým.)

- Tento výrobek nedokáže odstranit oxid uhelnatý.

■ Ujistěte se, zda je voda v nádrži a uvnitř spotřebiče vždy čistá.

- Každý den vyměňte vodu v nádrži za novou vodu z vodovodu.
- Pravidelně udržujte vnitřní prostor výrobku čistý. (Pokud je vnitřní prostor kontaminován nečistotami nebo vodním kamenem, může dojít k nepříjemnému zápachu v důsledku plísní a různých druhů bakterií a tím pádem k poškození zdraví, v závislosti na individuálním zdravotním stavu.)

→ Pokud se cítíte nepříjemně, ihned vyhledejte lékaře.

■ Zásobník vytáhněte pomalu.

(Pokud byste ho vytáhli rychle, může dojít k rozlití vody a navlhnutí nábytku atd.)



■ Při přemísťování výrobku.

- Vypněte spotřebič a odpojte napájecí kabel, vyndejte nádrž a vylijte vodu ze zásobníku. (V opačném případě může dojít k vylití vody a vzniku požáru, úrazu elektrickým proudem nebo navlhnutí nábytku atd.)
- Při přenášení výrobku ho za uchopte levou a pravou rukojetí a nikoli za mřížku, přední panel nebo nádrž. (V opačném případě může dojít k vysmeknutí spotřebiče z rukou a poranění.)

■ Při odpojování napájecího kabelu uchopte zástrčku namísto samotného kabelu.

(V opačném případě může dojít k poškození napájecího kabelu s možností vzniku požáru nebo úrazu elektrickým proudem.)

■ Po vyjmutí zásobníku z něj vylijte vodu a nevypouštějte vodu přímo ze spotřebiče.

(V opačném případě může dojít ke vzniku požáru nebo úrazu elektrickým proudem v důsledku zkratu.)

POŽADAVKY NA NASTAVENÍ A PROVOZ

Oblast, která může zvýšit účinnost!

■ Umístěte spotřebič na podlahu, jako protiopatření proti pylu.

Jelikož prach nebo pyl se s největší pravděpodobností vznášejí ve vzduchu v blízkosti podlahy, doporučujeme umístit výrobek na rovnou podlahu v místnosti.

■ Způsob efektivnější cirkulace vzduchu.

Spotřebič nainstalujte tak, aby byla jeho levá, pravá a horní část přibližně 30 cm nebo více od stěn, nábytku nebo záclon atd. V opačném případě se bude znečištěný vzduch čistit dost těžko.

Pokud chcete zvýšit účinnost tohoto spotřebiče, uchovávejte jeho zadní část nejméně 1 cm od stěny.



■ Neumísťujte spotřebič na následujících místech.

- Na místa, kde bude spotřebič vystaven přímému slunečnímu záření, výfuku klimatizačního zařízení nebo tepla, atd. (V opačném případě může dojít k deformaci, poškození, změně zabarvení nebo poruše.)
 - V blízkosti zařízení jako je například televizor a rádio. (V opačném případě může docházet k vizuálnímu rušení nebo šumu.)
- Uchovávejte tento spotřebič 1 m nebo více od takových zařízení.
- Na místa, kde by mohlo okno nebo jiné objekty překážet snímači vlhkosti. (V opačném případě by nemusel snímač vlhkosti pracovat normálně.)

■ Pokud by mohlo dojít k zamrznutí, vyprázdněte nádrž a zásobník.

(Pokud by spotřebič pracoval ve stavu zamrznutí, mohlo by dojít k poruše.)

■ Pokud je spotřebič používán delší dobu na jednom místě.

Nepřetržité používání spotřebiče na jednom místě může vést ke znečištění okolních stěn nebo podlahy. Doporučujeme vám přemísťovat spotřebič dále od místa určeného na údržbu.

■ Nepoužívejte spotřebič ve stejné elektrické zásuvce s televizorem, rádiem atd..

(V opačném případě může docházet k vizuálnímu rušení nebo šumu.)

→ V tomto případě připojte zástrčku napájecího kabelu do jiné zásuvky.

■ Neumísťujte na spotřebič žádné předměty, jako jsou například magnetické nebo kovové předměty.

(Mohlo by dojít k reakci s magnetem vestavěným ve spotřebiči, což vede k rozsvícení kontrolních indikátorů a znemožnění používání spotřebiče.)

Likvidace starého spotřebiče



Platí jen pro Evropskou unii a státy se systémy recyklace

Tento symbol na výrobcích, obalech a / nebo v průvodní dokumentaci znamená, že použité elektrické a elektronické výrobky se nesmí míchat s běžným komunálním odpadem.

Na zajištění správného zpracování, obnovy a recyklace starých výrobků, je odneste na příslušná sběrná místa v souladu s právními předpisy.

Jejich správnou likvidací, pomůžete ušetřit cenné zdroje a předejdete možným negativním vlivům na lidské a životní prostředí.

Podrobnější informace o sběru a recyklaci vám poskytne místní úřad.

V případě nesprávné likvidace tohoto odpadu v souladu s právními předpisy mohou být uplatněny sankce.

Tato čistička vzduchu zahrnuje níže uvedené biocidní přípravky.



① Ionizovaný vzduch generovaný zařízením zabudovaným do čističky vzduchu ničí bakterie a viry ve vzduchu a na površích a zabraňuje tvorbě plísní na površích.

Účinné látky: Volné radikály vznikající „in-situ“ z okolního vzduchu nebo vody.

② Fungicidní činidla zpomalují růst plísní ve zvlhčovacím filtru.

Účinné látky: Tiabendazol (TBZ) a 3-jód-2-propinylbutylkarbamát (IPBC).

VLASTNOSTI VÝROBKU

Zachytávač „Mega catcher“ a funkce „nanoe™“ vám může přinést vlhký a čistý vzduch.

- Zachytávač domovního prachu zcela odstraňuje prach z ovzduší v blízkosti podlahy
- Výrobek je vybaven technologií nanoe™
- Kompaktní a stylový design

■ Informace o technologii nanoe™

nanoe™ je mikročasticový iont zabalený ve vodě prostřednictvím nejnovější technologie. Pomocí technologie nanoe™ je možné dosáhnout účinku sterilizace★※¹, zastavení alergenů※², eliminace plísní※³ a dezodorizace※⁴, čímž se vytvoří příznivé prostředí pro hydratovanou pokožku.

- ★ <plísně ve vzduchu> Výsledkem je čtyřhodinová zkouška v uzavřeném 25 m³ prostoru, namísto skutečného místa použití.
- ★ <přichycené bakterie> Výsledkem je osmihodinová zkouška v uzavřeném 23 m³ prostoru, namísto skutečného místa použití.

※1 < plísně ve vzduchu >

- Testovací organizace: Výzkumné centrum environmentálních věd Kitasato
- Testovací metoda: přímé vystavení a změření počtu plísní sebraných ve zkušebním 25 m³ prostoru
- Metoda sterilizace: uvolňování nanoe™
- Cíl: plísně ve vzduchu
- Výsledek testu: eliminováno 99 % a více v průběhu 4 hodin (Číslo testu 24_0301_1)

< přichycené bakterie >

- Testovací organizace: Japan Food Research Laboratories
- Testovací metoda: měření počtu bakterií přichycených na tkanině ve zkušebním 23 m³ prostoru
- Metoda sterilizace: uvolňování nanoe™
- Cíl: bakterie přichycené na standardní tkanině
- Výsledek testu: eliminováno 99 % a více v průběhu 8 hodin [Číslo testu 13044083003-01]

(Testování jednoho typu v široké škále bakterií)

※2 ● Testovací organizace: Centrum analýzy společnosti Panasonic Corporation

- Testovací metoda: změření alergenů přichycených na tkanině ve zkušebním 23 m³ prostoru s použitím metody ELISA
- Metoda zpomalení: uvolňování nanoe™
- Cíl: pylové alergeny
- Výsledek testu: potlačeno 88 % a více v průběhu 8 hodin [BAA33-130402-F01]

※3 ● Testovací organizace: Japan Food Research Laboratories

- Testovací metoda: měření počtu plísní přichycených na tkanině ve zkušebním 23 m³ prostoru
- Metoda sterilizace: uvolňování nanoe™
- Cíl: přichycené plísně
- Výsledek testu: potvrzení účinku po uplynutí 8 hodin [Číslo testu 13044083002-01]

※4 ● Testovací organizace: Centrum analýzy společnosti Panasonic Corporation

- Testovací metoda: ověření odvodu pomocí 6fázové intenzity zápachu ve zkušebním 23 m³ prostoru
- Metoda odstranění zápachu: uvolňování nanoe™
- Cíl: přichycený cigaretový zápach
- Výsledek testu: intenzita zápachu poklesne na 1,2 po uplynutí 2 hodin [BAA33-130125-D01]

- Toto je výsledek testování zařízení nanoe™, odlišuje se od ověření tohoto výrobku.
- Deodorizační účinek se liší podle okolního prostředí (teplota, vlhkost), provozní doby, typ zápachu nebo použitého vlákna.
- Tento výrobek není zdravotnickým zařízením.

Poznámka: nanoe™ a značka nanoe™ jsou ochranné známky společnosti Panasonic Corporation.



POTVRZENÍ
A
NASTAVENÍ

POPIS HLAVNÍCH ČÁSTÍ SPOTŘEBIČE

Přední část

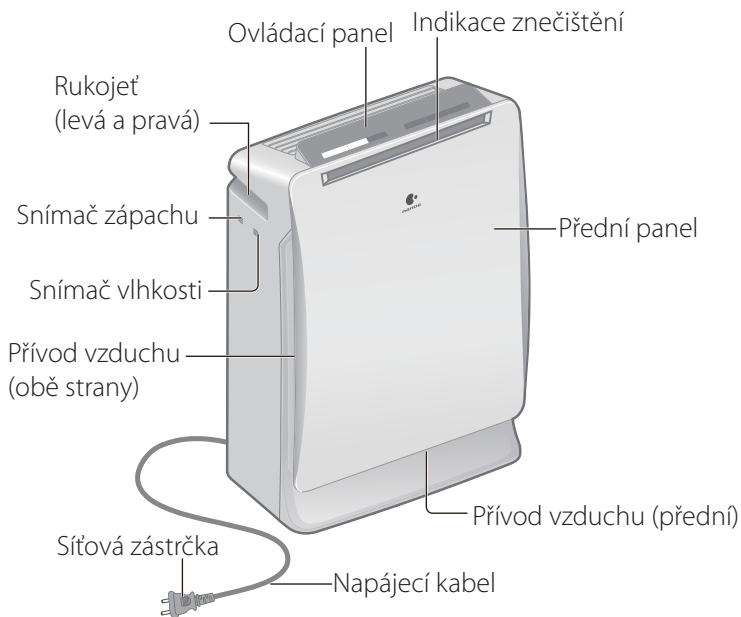

Zadní část

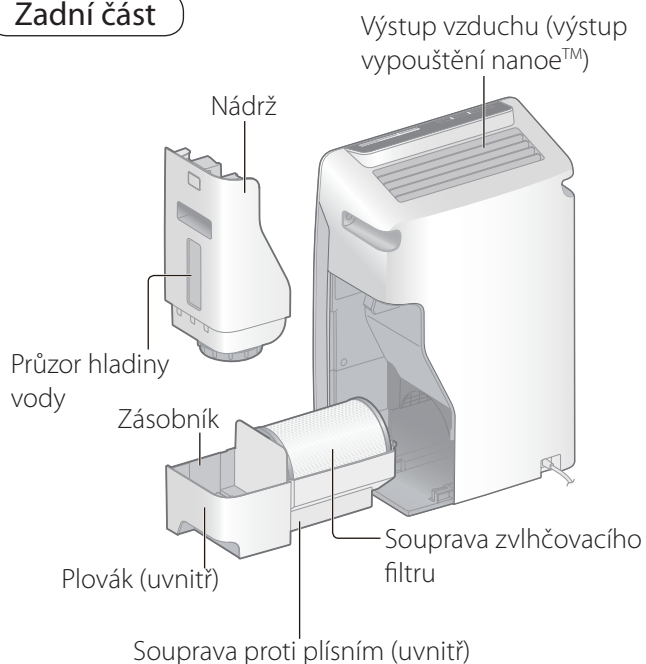

■ Snímač zápachu

Snímač zápachu dokáže detekovat zápach z cigaret atd. Citlivost snímače je možné měnit. (str. 20)

■ Indikace znečištění

Zobrazuje úroveň znečištění vzduchu detekované snímačem. Indikaci znečištění je možné vypnout (str. 22)

- Modrá: indikuje čistý vzduch
- Červená (malá): indikuje mírně znečištěný vzduch
- Červená (velká): indikuje znečištěný vzduch

Ovládací panel

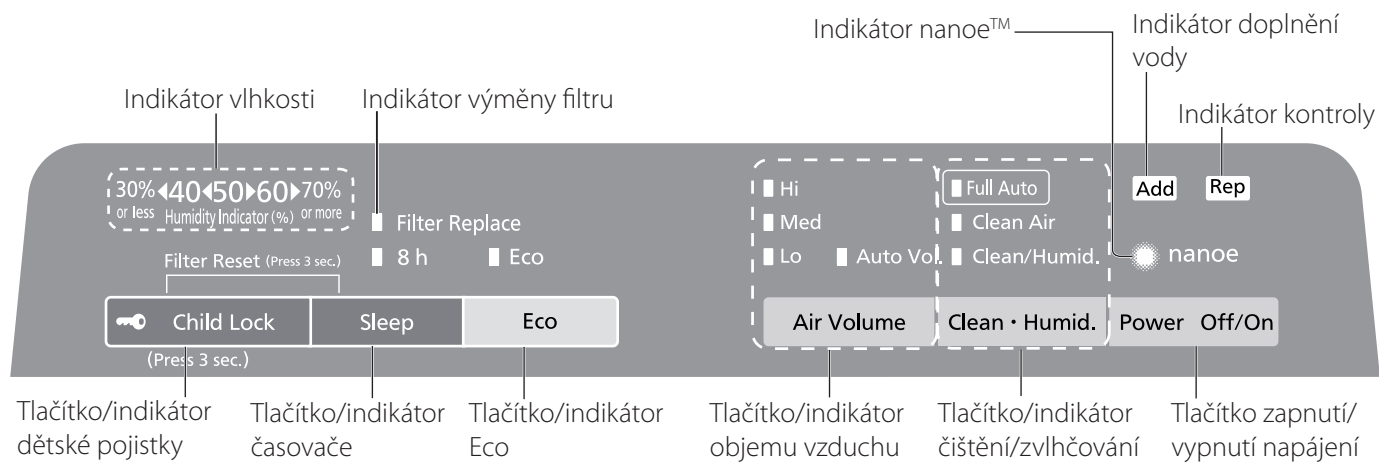

POPIS HLAVNÍCH ČÁSTÍ SPOTŘEBIČE

■ Indikátor vlhkosti



(Tento indikátor zobrazuje pouze vlhkost a vlhkost nelze nastavit.)

Zobrazená vlhkost je jen přibližná hodnota, která se může lišit od hodnoty na vašem vlhkoměru.

■ Indikátor kontroly

Když se rozsvítí indikátor kontroly, viz prosím str. 25.

■ Indikátor výměny filtru

Když se rozsvítí indikátor výměny filtru, viz prosím str. 19.

■ Indikátor nanoe™

Indikuje generování nanoe™, když se rozsvítí indikátor. nanoe™ bude generováno ve všech provozních režimech s výjimkou vypnutí nanoe™. (str. 20)

■ Indikátor doplnění vody

Když začne blikat indikátor doplnění vody nebo se rozsvítí, znamená to, že je třeba doplnit vodu. Pokud chcete zvlhčovat vzduch, doplňte prosím vodu. (str. 11 ~ 12)

Po doplnění vody, indikátor doplnění vody zhasne a spotřebič automaticky znovu spustí zvlhčování.

NASTAVENÍ

Dříve než začnete

- 1 Vyplňte štítek s prvním datem použití.

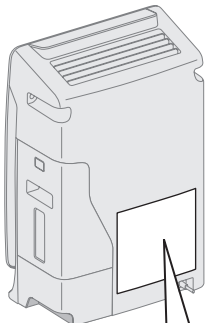

| | | |
|--|--|--|
| HEPA composite filter replacement ● About once every 3 years | Deodorizing filter replacement ● Replace a new one when the deodorizing function becomes less effective (about once every 3 years) | Humidifying filter replacement ● About once every 10 years (based on operation of 8 hours every day) |
| Replacement filter Part No. F-ZXRP35Z | Replacement filter Part No. F-ZXFD35X | Replacement filter Part No. F-ZXCE50X |
| Date installed: | Date installed: | Date installed: |

Instalace filtrů

- 2 Vyndejte dezodorizační filtr z polyetylénového sáčku.

- 1 Sundejte přední panel.

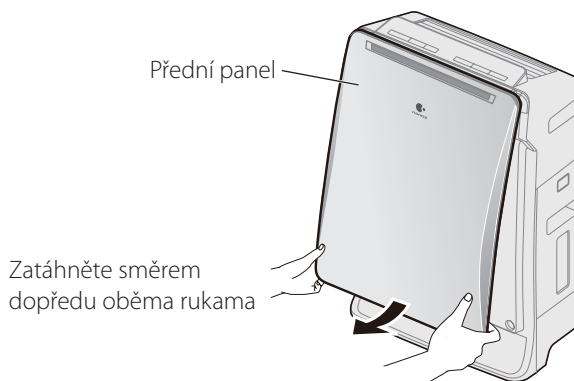

- 2 Vyndejte filtry (2 typy).

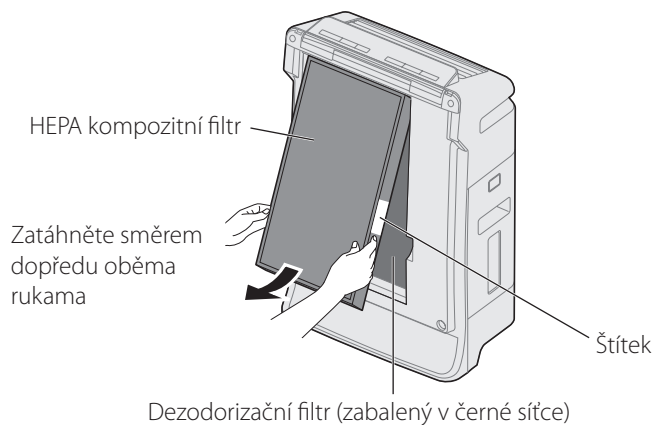

- 3 Vyndejte dezodorizační filtr z polyetylénového sáčku.

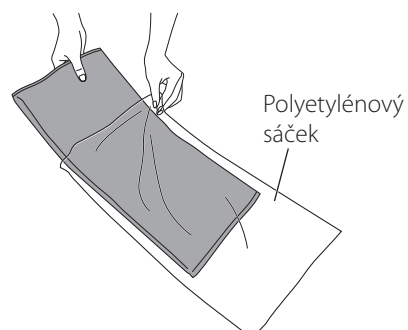

Upozornění

Nesundávejte černou síťku z dezodorizační filtru.

NASTAVENÍ

Instalace filtrů

3 Nainstalujte filtry (2 typy) a přední panel.

- 1 Nainstalujte dezodorizační filtr.
(Nejsou žádné rozdíly mezi vnitřní a vnější, horní a dolní částí.)

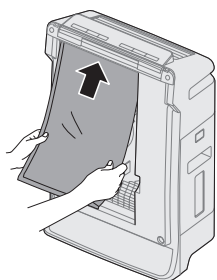

- 2 Nainstalujte HEPA kompozitní filtr.
(Jsou rozdíly mezi vnitřní a vnější částí a nejsou žádné rozdíly mezi horní a dolní částí.)

S černou stranou (přední strana) směrem k sobě, napasujte filtr do konkávní části výrobku.

Konkávní část výrobku

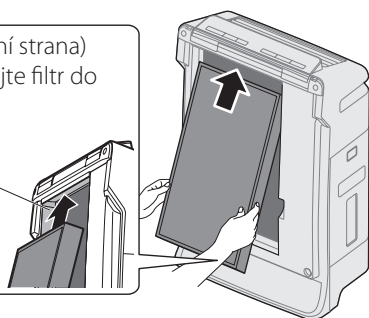

- 3 Nainstalujte přední panel.

Napasujte výstupky do výřezů (2 místa) ve spotřebiči.

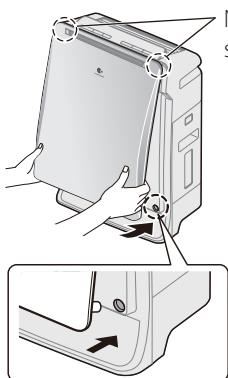

Zasuňte výstupky do otvorů (2 místa) ve spotřebiči a správně zatlačte.

Upozornění

Před použitím nezapomeňte nainstalovat přední panel.

Doplnění vody do nádrže

4 Vyndejte nádrž, naplňte ji vodou a potom ji nainstalujte zpět.

(Není nutné, pokud výrobek pracuje v režimu „Čistý vzduch.“)

- Před doplněním vody nezapomeňte odpojit napájecí kabel.

Horní polohu a dolní polohu nádrže je třeba obrátit při jejím naplnění vodou, když ji budete instalovat zpět na své místo.

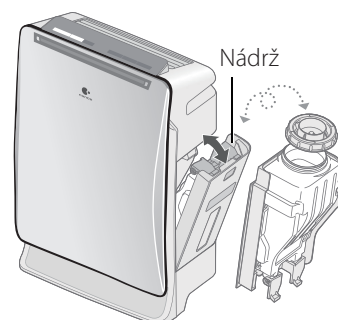

- 1 Stiskněte háček a vyndejte nádrž.

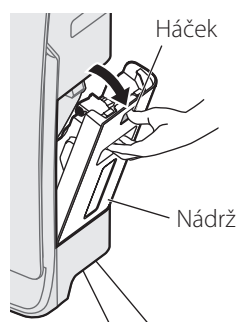

Zkontrolujte prosím, zda je souprava proti plísním správně nainstalována (str. 18).

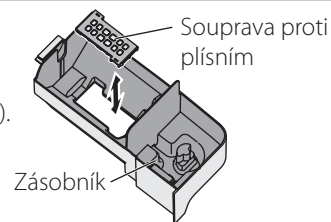

- 2 Našroubujte kryt nádrže.

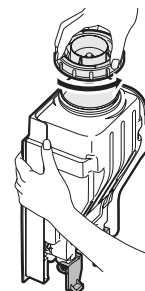

NASTAVENÍ

Doplnění vody do nádrže

4

③ Naplňte nádrž vodou a pevně zašroubujte kryt nádrže.

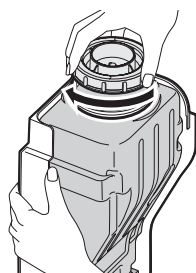
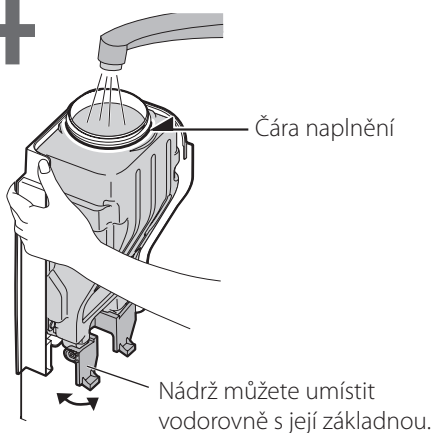

Uchopte nádrž, aby nedošlo k jejímu převrácení.

Zapnutí napájení

5

Připojte zástrčku napájecího kabelu.

(Před připojením zástrčky otřete vodu ze zástrčky jakož i svých rukou.)

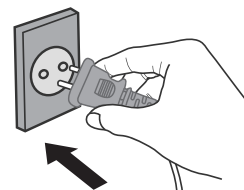

■ Používejte vodu z vodovodu.

Protože vodovodní voda byla obecně upravena chlorací, a tak se nešíří různé druhy bakterií.

■ Nepoužívejte následující vodu.

- Vodu s teplotou nad 40 °C, nebo vodu smíchanou s čisticími prostředky. (V opačném případě může dojít k deformaci nádrže.)
 - Vodu smíchanou s chemikáliemi, osvěžovači vzduchu, alkoholem a éterickým olejem. (V opačném případě může dojít k poruše nádrže a navlhnutí nábytku atd.)
 - Vodu z čističky vody, alkalickou iontovou vodu, minerální vodu a vodu ze studny (v níž se rychle rozmnožuje plíseň a různé bakterie).
- Pokud se cítíte nepříjemně, ihned se obraťte na lékařskou pomoc.

Upozornění

- Pokud jste nuceni použít vodu ze studny (pitnou), častěji udržujte a čistěte zásobník, soupravu zvlhčovacího filtru a soupravu proti plísním.
- Nádrž s vodou je možné používat přibližně 5 hodin. (V podmínkách s pokojovou teplotou 20 °C a vlhkostí 30 %, pokud je výrobek používán s vysokou rychlostí.)

- Protože snímač zápach detekuje čistotu hned po zasunutí zástrčky napájecího kabelu, doporučujeme abyste zasouvali zástrčku napájecího kabelu tehdy, když je vzduch čerstvý (například když není v místnosti cigaretový kouř). (Standard snímače zápachu se automaticky aktualizuje podle čistoty v interiéru.)

- Stiskněte tlačítko **Power Off/On**, následně začne blikat indikace čistoty přibližně 5 sekund.

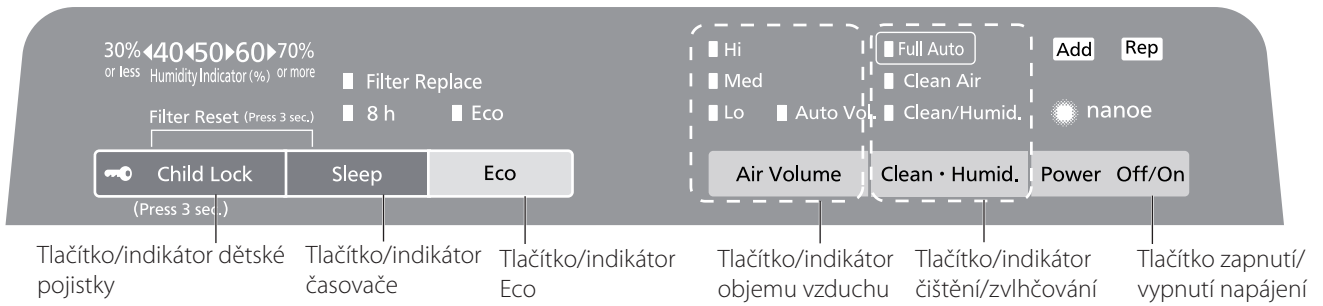

Vypnutí/Zapnutí napájení

Zapněte nebo vypněte výrobek.

Power Off/On



Stisknutím tlačítka provedete ovládání.

1. Spotřebič bude při prvním použití fungovat v úplném automatickém režimu. Pak bude fungovat na základě naposledy použitého režimu, když je spotřebič znovu použit.
2. Po opětovném stisknutí tlačítka přestane spotřebič pracovat.

- Pokud chcete používat spotřebič během 2 minut po zasunutí zástrčky napájecího kabelu, přibližně 2 minuty bude blikat objemu vzduchu pod „Auto Vol.“, což znamená, že snímač zápachu je v pohotovostním režimu.

Čištění • Zvlhčování

Zvolte režim čištění/zvlhčování pro vyčištění vzduchu.

Clean • Humid.



Po každém stisknutí tlačítka se bude indikátor měnit v postupném pořadí, jak je uvedeno níže.

PÍPÍ!

Full Auto

PÍ!

Clean/Humid.

PÍ!

Clean Air

(Rozsvítí se indikátor)

Plně automatický režim

- Spotřebič vyčistí vzduch a automaticky nastaví nejlepší vlhkost podle stupně znečištění a vlhkosti. Objem vzduchu je ovládán automaticky (Nelze jej přepínat manuálně.)
- Pokud není v nádrži žádná voda, spotřebič nedokáže zvlhčovat vzduch.

Režim čištění vzduchu a zvlhčování

- Pokud není v nádrži žádná voda, spotřebič nedokáže zvlhčovat vzduch.

Režim čištění vzduchu

- Voda není nutná.
- Pokud v nádrži zůstala voda, vzduch se mírně zvlhčí. (Hladina vody v nádrži se mírně sníží.) Pokud nepotřebujete funkci zvlhčování, vylijte vodu z nádrže a zásobníku.

Objem vzduchu

(jen pro „Režim čištění vzduchu a zvlhčování“, „Režim čištění vzduchu“)

Air Volume



Zvolte příslušný objem vzduchu na čištění vzduchu nebo zvlhčování.

Po každém stisknutí tlačítka se bude indikátor měnit v postupném pořadí, jak je uvedeno níže.

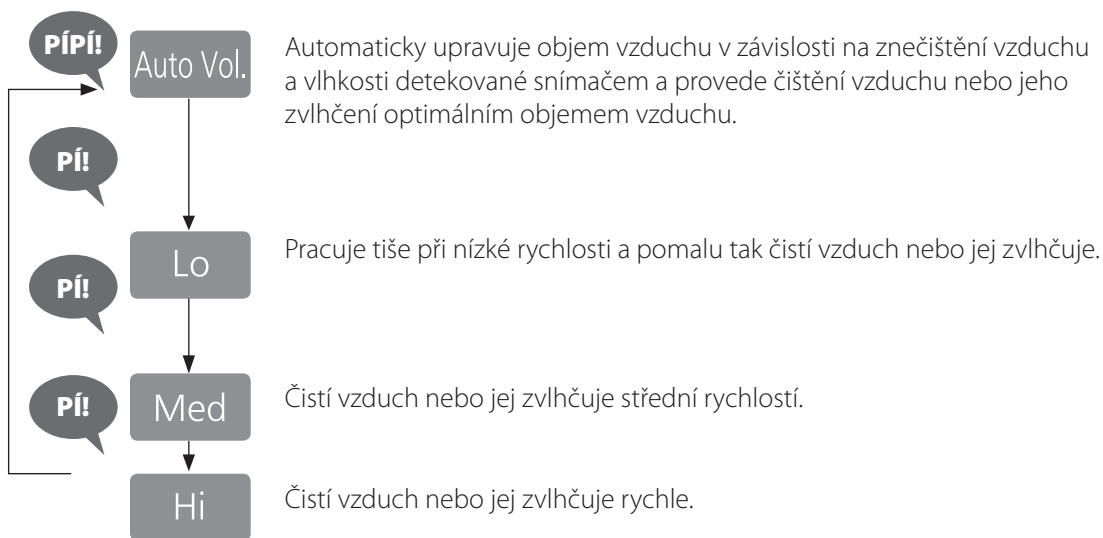

(Rozsvítí se indikátor)

Eco

Eco



Eco

(Rozsvítí se indikátor)

Inteligentní režim úspory energie.

Po stisknutí tlačítka bude spotřebič pracovat v režimu Eco. Eco je inteligentní úspora energie, která kombinuje „režim hlídkování“ s „režimem učení“ a automaticky upravuje objem vzduchu. (str. 21)

- Opětovným stisknutím tlačítka zrušíte tento režim. (Indikátor zhasne) (Pokud je nastaven režim „Clean Air.“ Nebo „Clean/Humid.“, režim Eco je taktéž možné stisknutím tlačítka **Air Volume**.)

Časovač

Sleep



8 h

(Rozsvítí se indikátor)

Nastavení režimu spánku.

Po stisknutí tohoto tlačítka, zhasnou indikátory znečištění a objemu vzduchu. Provozní indikátory na ovládacím panelu jsou ztlumeny a spotřebič se přepne do režimu „Lo (Nízká)“. Po uplynutí 8 hodin režim spánku skončí a spotřebič přestane pracovat.

- Opětovným stisknutím tlačítka zrušíte tento režim. (Indikátor zhasne) Po zrušení provozu režimu spánku se vrátí spotřebič do předchozího provozního režimu.

Dětská pojistka

Child Lock

(Podržte na 3 sekundy)

(Rozsvítí se indikátor)



Slouží k zabránění dětem stisknout nevhodné tlačítko.

Podržte tlačítko stisknuté na 3 sekundy a aktivuje se dětská pojistka.

Při tomto nastavení nebudou fungovat ostatní tlačítka po jejich stisknutí, zazní jen akustický signál.

■ Opětovným podržením tlačítka na 3 sekundy zrušíte funkci dětské pojistky. (Indikátor zhasne)

ÚDRŽBA

VAROVÁNÍ



Před čištěním spotřebiče odpojte zástrčku napájecího kabelu.

(V opačném případě může spotřebič fungovat s rizikem úrazu elektrickým proudem nebo poranění.)



UPOZORNĚNÍ



Vodu vylévejte po vyjmutí zásobníku a nevylévejte vodu přímo ze spotřebiče.

(V opačném případě může dojít v důsledku zkratu ke vzniku požáru nebo úrazu elektrickým proudem.)

Upozornění

■ Nepoužívejte níže uvedené čisticí prostředky. (Kyslíkové bělidlo je možné používat pouze v případě zvlhčovacího filtru.)



■ Při používání utěrky napuštěné chemikáliemi, se řiďte podle pokynů.

■ Nepoužívejte spotřebič bez nasazeného zvlhčovacího filtru. (Zvlhčovací filtr nemůže fungovat, pokud je vyjmut ze spotřebiče.)

■ Nepoužívejte spotřebič bez nasazeného HEPA kompozitního filtru.

(Prach by vnikl do vnitřních částí výrobku a způsobil jeho poškození. HEPA kompozitní filtr nemůže fungovat, pokud je vyjmut ze spotřebiče.)

■ Nepoužívejte spotřebič bez nasazeného dezodorizačního filtru. (Dezodorizační filtr nemůže fungovat, pokud je vyjmut ze spotřebiče.)

■ Nepoužívejte spotřebič bez nasazené soupravy proti plísním.

(Souprava proti plísním nemůže fungovat, pokud je vyjmuta ze spotřebiče.)

■ Při údržbě nenechávejte odpojené části bez dozoru.

(V opačném případě může dojít k zakopnutí o tyto části nebo jejich poškození.)

Způsob čištění

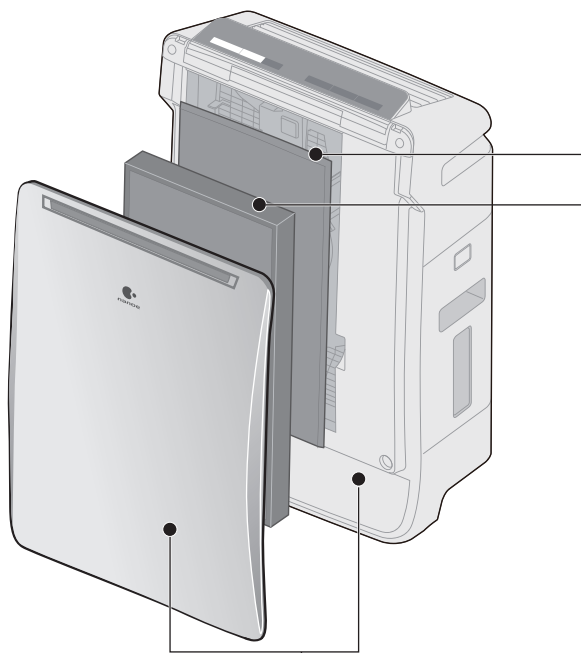

Tělo a přední panel spotřebiče
< přibližně jedenkrát za měsíc >

Utřete všechny prach a nečistoty pomocí dobře vyždímané jemné tkaniny

- Neutírejte ho tvrdou tkaninou nebo příliš silně. V opačném případě byste mohli poškodit povrch.
- Zástrčku napájecího kabelu otřete pomocí suché tkaniny.

Nádrž <každý den>

Umyjte ji vodou

Pokud jsou v zásobníku silné nečistoty, otřete je pomocí jemné tkaniny navlhčené v teplé vodě nebo vodě s obsahem neutrálního čisticího prostředku na kuchyňské účely.



Zásobník <přibližně jedenkrát za měsíc*1>

Umyjte ho vodou

(po vyjmutí soupravy proti plísním)

- Nečistoty otřete pomocí tamponu nebo použijte zubní kartáček na jejich odstranění.
- Nevynávejte plovák.
- Pokud jsou v zásobníku silné nečistoty, otřete je pomocí jemné tkaniny navlhčené v teplé vodě nebo vodě s obsahem neutrálního čisticího prostředku na kuchyňské účely.

Dezodorizační filtr

Není nutná údržba

- Pokud se kolem dezodorizačního filtru nahromadil prach, odstraňte jej pomocí vysavače atd.
- Neumývejte tento filtr ve vodě.

HEPA kompozitní filtr
< přibližně jedenkrát za 2 týdny >

Černou (přední) stranu vyčistěte pomocí vysavače atd.

- Nevyvíjejte prosím velký tlak, v opačném případě byste mohli filtr poškodit.
- Údržba není nutná pro bílou stranu (zadní část).
- Neumývejte tento filtr ve vodě.

Protiprachová hubice nebo štěrbinový nástavec

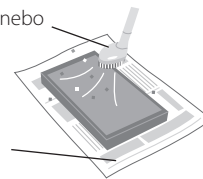

Položte ho na noviny atd., aby nedošlo ke znečištění podlahy prachem.

Upozornění

Způsob instalace a sejmutí předního panelu, filtrů a nádrže najdete na straně 10 ~ 12.

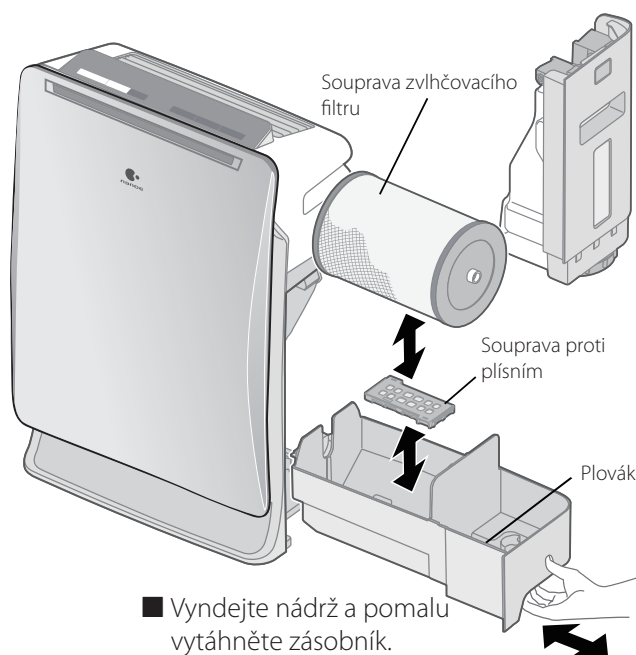

- Vyndejte nádrž a pomalu vytáhněte zásobník.

Souprava zvlhčovacího filtru <přibližně jedenkrát za měsíc*1>

1 Demontáž

Odpojte kryt rámečku filtru a potom vyndejte zvlhčovací filtr z rámečku filtru.

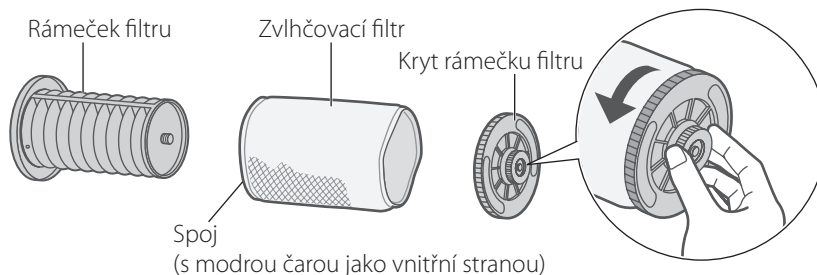

2 Mytí

■ Zvlhčovací filtr

Stiskněte a umyjte jej v čisté teplé vodě (s teplotou pod 40 °C).

- Nečistěte ho kartáčkem, ani ho nemyjte v pračce.
- Nesušte ho pomocí sušičky.

(V opačném případě může dojít k jeho smrštění)

- Pokud je komplikované odstranit silné nečistoty, ponořte velmi znečištěný filtr přibližně na 30 minut do teplé vody s obsahem neutrálního kuchyňského čisticího prostředku, nebo do roztoku kyseliny citronové a vydrhněte ho, pak ho 2 ~ 3krát omyjte v čisté vodě.

■ Rámeček filtru a držák filtru omyjte ve vodě.

Upozornění

- Používejte neutrální čisticí prostředek nebo roztok kyseliny citronové. Pokud použijete alkalický čisticí prostředek, může dojít k deformaci a snížení účinnosti.

- Podíl kyseliny citronové a teplé vody je 20 g : 3 l.



3 Opětovná montáž

- ① Připevněte zvlhčovací filtr do rámečku filtru prostřednictvím spoje.
- ② Připevněte kryt rámečku filtru na rámeček filtru.

- Zabraňte vzniku jakéhokoliv prostoru mezi krytem rámečku filtru a rámečkem zvlhčovacího filtru a nepokládejte zvlhčovací filtr na kruhové části na obou koncích. (V opačném případě se může snížit intenzita zvlhčení.)

*1 Jelikož nečistoty se liší v závislosti na kvalitě vody, provedení údržby může být nutné i v průběhu jednoho měsíce od poslední údržby, pokud je cítit nepříjemný zápach nebo voda v nádrži je snížena pomalou rychlostí.

Souprava proti plísním <přibližně jedenkrát za měsíc^{※1}>

Ponořte ji do neutrálního roztoku kuchyňského čisticího prostředku a vyčistěte ji.

- Na 30 minut ji namočte do teplé vody s obsahem neutrálního kuchyňského čisticího prostředku, potom ji 2 ~ 3krát omyjte v čisté vodě.
- Nerozebírejte ji, nedrhňte ji kartáčkem.
- Při instalaci ji udržujte v rovině a vložte ji do konkávní části zásobníku.

Upozornění

- Ze soupravy proti plísním se někdy může prášit. Nemá to žádný vliv na používání.
- Prostředek proti plísním se při používání zmenšuje. Nemá to žádný vliv na ničení plísní.
- Prostředek proti plísním má speciální zápach, ale není škodlivý pro lidi.
- Funkce soupravy proti plísním
Inhibuje bakterie plísní pomocí prostředku proti plísním.
Zkušební úřad: Boken Quality Evaluation Institute
Metoda testování: Nainstalujte soupravu proti plísním do zásobníku a ověřte způsob zabránění růstu plísňových bakterií (metoda Halo)
Výsledek testování: Ověření účinnosti prevence růstu plísňových bakterií.

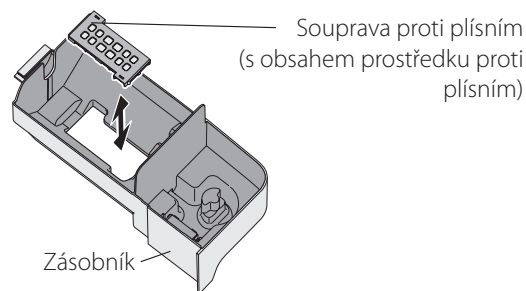

※1 Jelikož se nečistoty liší v závislosti na kvalitě vody, provedení údržby může být nutné i v průběhu jednoho měsíce od poslední údržby, pokud je cítit nepříjemný zápach nebo voda v nádrži je snížena pomalou rychlostí.

Výměna filtru



(Volitelné příslušenství: str. 27)

| | HEPA kompozitní filtr | Dezodorizační filtr | Zvlhčovací filtr |
|---------------|---|---------------------|--|
| Období výměny | Když se rozsvítí indikátor výměny filtru. (Přibližně jednou za 10 let) ^{*2} | | Přibližně jednou za 10 let ^{*3} |
| Podmínky | Když spotřebič každý den inhaluje kouř 6 cigaret. (Sdružení japonských výrobců elektrické energie JEM1467) | | Na základě 8 hodin provozu denně (podle interního testu) |

※2 Období výměny filtru může být kratší v závislosti na prostředí (jako je například velmi časté kouření). Vyměňte ho tehdy, pokud je filtr neúčinný.

※3 Životnost zvlhčovacího filtru se může lišit podle kvality vody. V některém z následujících případů, vyměňte filtr ihned.

- Pokud po provedení údržby není stále odstraněn zápach.
- Pokud nedochází ke snižování hladiny vody v nádrži.
- Pokud je vážně poškozen.

① Po provedení výměny (s výjimkou zvlhčovacího filtru), podržte na 3 sekundy současně stisknuté tlačítka  a  dokud nezhasne indikátor výměny filtru a následně je dokončena obnova.

② Na štítku uveďte datum instalace a potom nalepte štítek na spotřebič, abyste překryli staré datum (str. 10).

Upozornění

- Filtr, který je třeba vyměnit, není možné použít znovu ani po jeho vyčištění. Použitý filtr prosím zlikvidujte jako nehořlavý odpad.
- Při výměně zvlhčovacího filtru nelikvidujte rámeček filtru a držák filtru.
- Pokud je spotřebič používán v místnosti (zejména v hotelu) se silným zápachem, jako je aromatický zápach, cigaretový kouř nebo zápach z grilu, tyto pachy mohou přilnout k filtru. Když adsorpční kapacita filtru dosáhne své nasycení, zápach bude taktéž vyfukován s prouděním vzduchu v důsledku nadměrné adsorpce. Pokud nastane výše uvedená situace, vyměňte dezodorizační filtr i když se nerozsvítí indikátor výměny filtru. Kromě toho, pokud je spotřebič často používán v místnosti se silným zápachem, pravidelně otevírejte okna na vyvětrání místnosti.

V případě dlouhodobého nepoužívání spotřebiče

- Po vypnutí spotřebiče odpojte zástrčku napájecího kabelu.
(Spotřebič i v klidu stále spotřebovává určité množství energie.)
- Vyprázdněte nádrž a zásobník a proveďte údržbu spotřebiče.
- Kompletně vysušte vnitřní část spotřebiče. (V opačném případě může dojít k poruše spotřebiče v důsledku rzi.) Soupravu zvlhčovacího filtru vysušte na chladném místě. (Aby nedošlo k tvorbě plísní)
- Zakryjte spotřebič polyethylenovým sáčkem a uložte jej na suché místo.
(Pokud byste ho převrátili nebo položili na plochu, mohlo by dojít k jeho poruše.)

DALŠÍ INFORMACE

Informace o nanoe™

- Funkci nanoe™ je možné vypnout.
Během provozu, podržte současně na 3 sekundy stisknuté tlačítko **Eco** a **Clean · Humid.**, čímž funkci vypnete. (Indikátor nanoe™ zhasne)
Chcete-li funkci znovu zapnout nanoe™ proveďte stejný postup.
- Podmínky pro vytváření nanoe™
nanoe™ se vytváří pomocí vzduchu v místnosti, a tedy v závislosti na teplotě a vlhkosti, nemusí být nanoe™ vytvářeno stabilně.
 - Teplota v místnosti: přibližně 5 °C ~ 35 °C (teplota rosného bodu: 2 °C a vyšší)
 - Relativní vlhkost: přibližně 30% ~ 85%
- Když se vytváří nanoe™, uvolní se malé množství ozónu. Avšak toto množství bude mnohem nižší, než je úroveň v přírodním prostředí, jako je například les a nebude škodlivé pro lidi.

Informace o snímači zápachu

Tento snímač dokáže detekovat znečištění ovzduší a prostřednictvím indikace znázorní úroveň znečištění. Spotřebič může v automatickém provozu automaticky nastavit objem vzduchu.

| Snímač | Rozsah snímání | Může detekovat |
|----------------|---|--|
| Snímač zápachu | <ul style="list-style-type: none">• Zápach z cigaret, kadidla, vaření, domácího zvířete• Kosmetika, alkohol, spreje atd. | <ul style="list-style-type: none">• Vlhkost (vodní výpary), olejové výpary• Vítr vytvářený při otevírání nebo zavírání dveří, nebo náhlé změny teplot |

- Provoz snímače se může lišit v závislosti na stavu proudění vzduchu v interiéru, pokud je v blízkosti spotřebiče v místnosti umístěn ohřívač.
 - Snímač není určen k detekování bakterií a virů.
 - Citlivost snímače je možné upravit. (Nastavení z výroby je „Střední citlivost“.)
- ① Zastavte provoz spotřebiče a na 3 sekundy podržte stisknuté tlačítko **Eco** a **Air Volume**. (Postupně se rozsvítí indikátory objemu vzduchu.)



- ② Když je citlivost nastavena podle potřeby, uvolněte tlačítko.

Informace o režimu Eco

Režim Eco označuje automatický provoz kombinací „režimu hlídkování“, ve kterém spotřebič každou hodinu detekuje nečistoty v ovzduší místnosti. S „režimem učení“, ve kterém spotřebič dokáže předpovědět tvorbu nečistot zpracováním času tvorby nečistot každý den.

Provoz se zastaví automaticky, když je detekován čistý vzduch, zatímco bude pracovat i předem, aby dokázal účinně odstranit nečistoty ještě před šířením, čímž se zkracuje provozní doba a šetří energie.

Režim hlídkování

Po vyčištění vzduchu se spotřebič automaticky zastaví. Po pozastaví provozu na 50 minut, bude spotřebič pracovat 10 minut v režimu hlídkování s nastavením objemu vzduchu na „Med (Střední)“.

- V průběhu pozastavení provozu a v režimu hlídkování, pokud je detekováno nějaké znečištění, spotřebič bude fungovat s objemem vzduchu odpovídajícím znečištění.
- Když je nastaven režim „Full Auto“ nebo „Clean/Humid.“, spotřebič bude pracovat v souladu s vlhkostí v interiéru i když je vzduch v interiéru čistý..

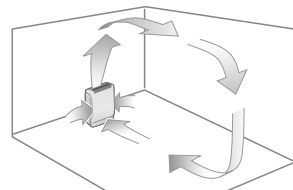

Režim učení

Spotřebič zaznamenává čas a znečištění ovzduší v průběhu provozu a uskuteční preventivní provoz během 5 minut předtím než vznikne zaznamenané znečištění.

(Přestože jsou záznamy každý den aktualizovány, v případě odpojení zástrčky napájecího kabelu dojde ke ztrátě předchozích záznamů.)

ČASTO KLADENÉ OTÁZKY

Než než položíte nějaké dotazy nebo odešlete spotřebič do opravy, zkontrolujte následující opatření.

Ot. 1

Proč je proudící vzduch v průběhu zvlhčování studený?

Od.

■ Při provozu v režimu „Full Auto“ nebo „Clean/Hmid.“, vyfukuje spotřebič vzduch s teplotou nižší než je teplota v místnosti, protože vlhkost ze zvlhčovacího filtru obsahujícího vodu absorbuje teplo z vzduchu.

Ot. 2

Proč v průběhu zvlhčování není v místnosti žádná pára?

Od.

■ Tento spotřebič funguje tak, že zvlhčující filtr obsahující vodu vytváří vlhkost při kontaktu s prouděním a nevaří vodu a tím nevytváří žádnou páru.

Ot. 3

Proč došlo ke snížení intenzity zvlhčování?

Od.

■ Při deštivém počasí s vysokou vlhkostí nebo v chladném počasí se může intenzita zvlhčování změnit v závislosti na teplotě a vlhkosti v místnosti, stejně jako je tomu i v případě komplikovaného sušení vypraného prádla. Intenzita zvlhčování se zvýší při teplém a suchém počasí.

Ot. 4

Proč zůstal indikátor vlhkosti červený?

Od.

 (indikátor vlhkosti)

■ Indikátor **70% or more** stále svítí.

Spotřebič nemusí správně snímat vlhkost v závislosti na místě užívání.

→ Změňte místo užívání. (str. 6)

■ Indikátor **30% or less** stále svítí.

Není velikost místnosti velmi velká pro spotřebič?

→ Viz vhodnou velikost místnosti. (zadní strana)

Upozornění

■ Indikaci vlhkosti prosím používejte pouze jako referenci.

■ Údaje se někdy odlišují od zobrazení na domácím vlhkoměru.

■ Hodnota vlhkosti se bude lišit podle teploty.

■ Vlhkost se může měnit také podle stavu proudění vzduchu.

Ot. 5

Proč se změnila barva zvlhčovacího filtru?

Od.

■ Barva filtru se může měnit v závislosti na kvalitě vody. Nepředstavuje to výkonnostní problém.

Ot. 6

Pokud je z výstupu emisí slyšet zvuk.

Od.

■ Při používání nanoe™ je slyšet slabý zvuk. V závislosti na prostředí a provozním režimu, může být zvuk hlasitý nebo neslyšitelný, avšak nejsou to žádné abnormality.

Ot. 7

Proč dochází k tvorbě rosy na okně a stěně?

Od.

■ I když je vlhkost v místnosti mírná, může dojít k tvorbě rosy na studeném okně nebo stěně.

Ot. 8

Proč se nezmění indikátor čištění a přední panel se vždy otevře?

Od.

■ K takovým problémům dochází snadno, pokud je vysoká/nízká citlivost snímače. Citlivost snímače můžete upravit. (str. 20)

Ot. 9

Jak mohu vypnout indikaci znečištění?

Od.

■ Přibližně na 3 sekundy současně stiskněte tlačítko **Air Volume** a **Clean · Humid.** v průběhu provozu.

■ Opětovným stisknutím tlačítek na 3 sekundy aktivujete indikátory.

ŘEŠENÍ PROBLÉMŮ

Pokud se vyskytne problém, zkuste jej vyřešit prostřednictvím následujících kroků.

Pokud problém přetrvává, odpojte zástrčku napájecího kabelu a obraťte se na prodejce se žádostí o opravu.

| Možná příčina | Zkontrolujte prosím následující |
|--|---|
| ① Indikátor čistoty zůstává červený i když provoz pokračuje. | ■ Indikátor se může rozsvítit červeně, když je spotřebič vystaven páře v koupelně nebo výparům vycházejícím z rozstříkovačů. |
| ② Není možné zastavit automatický provoz | ■ Při nastaveních „Clean Air“, „Auto Vol“, bude spotřebič fungovat s nízkým objemem vzduchu i když je vzduch v místnosti čistý. ■ Při nastavení „Full Auto“ nebo „Clean/Humid., Auto Vol“, bude spotřebič fungovat také podle vlhkosti v interiéru i když je vzduch v místnosti čistý. |
| ③ Indikátor čistoty zůstává modrý i když je vzduch znečištěný. | ■ Není spotřebič umístěn v oblasti, kde je čištění znečištěného vzduchu komplikované? (str. 6) ■ Není rozměr místnosti příliš velký pro spotřebič? (str. 26) |
| ④ Znečištěný vzduch je komplikované odstranit | ■ Není HEPA kompozitní filtr znečištěn? (str. 16) → Vyčistěte ho. Pokud tento stav přetrvává, vyměňte filtr za nový. |
| ⑤ Je slyšet zvuk | ■ Když je v provozu souprava zvlhčovacího filtru, někdy mohou odkapávat kapky vody. Je to zcela normální. ■ Zkontrolujte, zda je správně nainstalována souprava proti plísním. (str. 18) |
| ⑥ Objem vzduchu je nízký | ■ Není HEPA kompozitní nebo zvlhčovací filtr znečištěn? (str. 16~17) → Vyčistěte ho. Pokud tento stav přetrvává, vyměňte filtr za nový. |

ŘEŠENÍ PROBLÉMŮ

| Možná příčina | Zkontrolujte prosím následující |
|--|---|
| <p>⑦ Zápach ze spotřebiče je nepříjemný</p> | <ul style="list-style-type: none"> ■ Není tělo spotřebiče, jeho přední panel nebo HEPA kompozitní filtr znečištěn? (str. 16) → Pokud tento stav přetrvává, vyměňte filtr za nový. (Škodlivý oxid uhelnatý vytvářený cigaretami není možné odstranit) ■ Nebyl spotřebič někdy používán v místnosti s výrazným zápachem? Jestliže byl spotřebič používán v místnosti s výrazným zápachem, jako je například aromatický zápach, cigaretový kouř nebo zápach z grilování, může se zkrátit doba výměny filtru. → Pokud používáte spotřebič v takovém prostředí, doporučuje se aktivovat systém větrání vzduchu nebo otevřít okna, aby se místnost v daném čase vyvětrala. Pokud výrazný zápach, který by mohl být vyfukován, stále přetrvává, vyměňte dezodorizační filtr, i když se nerozsvítil indikátor výměny filtru. ■ Není znečištěna nádrž, zásobník nebo zvlhčovací filtr? (str. 16~17) ■ Je voda v nádrži vyměněna každý den novou vodou z vodovodu? (str. 5) |
| <p>⑧ Nesnížilo se množství vody v nádrži a spotřebič neprovádí zvlhčování nebo provozní indikátor svítí.</p> | <ul style="list-style-type: none"> ■ Není zvlhčovací filtr znečištěn? (str. 17) ■ Je zásobník správně napasován ve spotřebiči? ■ Je zvlhčovací filtr nainstalován správně? (str. 17) → Pokud není zvlhčovací filtr nainstalován správně, spotřebič bude znít nezvykle a nebude provádět zvlhčování. ■ Je souprava proti plísním nainstalována správně? (str. 18) ■ Nezobrazuje indikátor vlhkosti „70 % or more (70 % nebo více)“? → Pokud je objem vzduchu nastaven na „Auto“, například v režimu „Full Auto“, spotřebič zastaví zvlhčování při zobrazení „70 % or more“ pro zajištění přiměřené vlhkosti. |
| <p>⑨ Vlhkost se nezvyšuje</p> | <ul style="list-style-type: none"> ■ Není místnost vyvětraná nebo není na podlaze položen koberec? → Pokud je na podlaze koberec, někdy může být komplikované zvýšit vlhkost, v závislosti na specifickém větrání, konkrétním materiálu podlahy a stěny. ■ Není rozměr místnosti příliš velký pro spotřebič? (str. 26) |

ŘEŠENÍ PROBLÉMŮ

| Možná příčina | Zkontrolujte prosím následující |
|--|---|
| ⑩ Uvnitř zásobníku je z kondenzovaná vlhkost | <ul style="list-style-type: none"> ■ Po zastavení provozu spotřebiče nebo pokud je místnost studená, může dojít ke kondenzaci vlhkosti. Je to zcela normální. |
| ⑪ I když je v nádrži voda, indikátor doplnění vody stále bliká nebo se rozsvítí | <ul style="list-style-type: none"> ■ Je zásobník správně napasován ve spotřebiči? ■ Není spotřebič nakloněn? → Umístěte spotřebič na rovný a stabilní stolek nebo podlahu. |
| ⑫ Rozsvítil se indikátor kontroly <div style="text-align: center; margin-top: 10px;">  </div> | <ul style="list-style-type: none"> ■ Nedošlo k převrácení spotřebiče? → ① Odpojte zástrčku napájecího kabelu. ② Postavte spotřebič. (Utřete vodu) ③ Nechte spotřebič v nečinnosti půl dne. (Tímto způsobem spotřebič důkladně vysušíte v případě vniknutí vody do spotřebiče.) ④ Opět zapněte napájení spotřebiče a používejte ho. ■ Nedošlo k otřesu, naklánění a naražení do spotřebiče? → Odpojte zástrčku napájecího kabelu a pak ji opět připojte k elektrické zásuvce. |

Pokud se vyskytne některá z následujících situací, ihned se obraťte na prodejce se žádostí o opravu.

| | |
|--|---|
| Indikátor kontroly svítí a všechny indikátory objemu vzduchu blikají | <ul style="list-style-type: none"> ■ Spotřebič může být mimo provoz. → Odpojte zástrčku napájecího kabelu a obraťte se na prodejce se žádostí o opravu. |
|--|---|

TECHNICKÉ ÚDAJE

| | | | | | | |
|--|--|------------------|------------------|------------------|---------|-------|
| Model | F-VXR35G | | | | | |
| Napájení elektrickou energií | 230 V~ 50 Hz | | | | | |
| Provozní režim | Clean Air | | | Clean/Humid. | | |
| Nastavení objemu vzduchu | Vysoké | Střední | Nízké | Vysoké | Střední | Nízké |
| Spotřeba energie (W)* ¹ | 41 | 10 | 6 | 41 | 12 | 8,5 |
| Množství zvlhčení (mL/h)* ² | --* ³ | --* ³ | --* ³ | 350 | 170 | 100 |
| Objem vzduchu (m ³ /min) | 3,5 | 1,6 | 0,9 | 3,5 | 1,6 | 0,9 |
| Užitná plocha (m ²) | 26* ⁴ | | | 16* ⁵ | | |
| Objem nádrže | Přibližně 2,1 l | | | | | |
| Délka napájecího kabelu | 2,0 m | | | | | |
| Rozměry spotřebiče | 360 mm x [200 mm+(Nožičky: 5 mm)] x 560 mm (Š x H x V) | | | | | |
| Hmotnost spotřebiče | 7,8 kg | | | | | |

※1 Spotřeba elektrické energie je přibližně 0,75 W, kdy je provoz nastaven na „Off (Vyp.)“.
(S připojenou zástrčkou napájecího kabelu.)

※2 Množství zvlhčování ve výše uvedené tabulce je testováno v podmínkách vysoké rychlosti, s teplotou v místnosti 20 °C a vlhkostí 30 %. Množství zvlhčování se může lišit podle teploty v interiéru a vlhkosti.

※3 Pokud je v nádrži voda, spotřebič využívá vodu na mírné zvlhčování.
(Hladina vody v nádrži se trochu sníží)

※4 Užitná plocha je založena na JEM1467, za podmínek provozu s vysokou rychlostí.
(Asociace japonských výrobců elektrické energie)

※5 Užitná plocha je založena na JEM1426, za podmínek provozu s vysokou rychlostí.
(Asociace japonských výrobců elektrické energie)

Poznámka: Tento spotřebič není určen k odstraňování nebezpečných látek, jako je oxid uhelnatý v cigaretovém kouři.

VOLITELNÉ PŘÍSLUŠENSTVÍ

■ Náhradní HEPA
kompozitní filtr

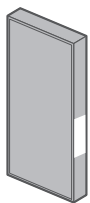

Č.: F-ZXRP35Z

■ Náhradní dezodorizační
filtr



Č.: F-ZXFD35X

■ Náhradní zvlhčovací
filtr

Bez rámečku filtru a krytu
rámečku filtru

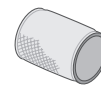

Č.: F-ZXKE50X

Zavolajte prodejci

Pokud svítí indikátor kontroly a blikají všechny indikátory objemu vzduchu.

Spotřebič může být mimo provoz.

Odpojte zástrčku napájecího kabelu a požádejte o opravu prodejce.

Produkt Panasonic

Na tento výrobek se vztahuje e-Záruka Panasonic.

Nákupní doklad si prosím uschovejte.

Informace a podmínky záruky pro tento produkt jsou k dispozici na www.panasonic.com/cz
nebo na následujících telefonních číslech: 236032911 – číslo pro volání z pevné linky

Výrobca: Panasonic Ecology Systems Guangdong Co., Ltd.

2 South Chaogui Road, Shunde High Tech Industrial Zone, Foshan, Guangdong 528306, Čína

Splnomocnený zástupca v EÚ

Panasonic Marketing Europe GmbH

Panasonic Testing Centre

Winsbergring 15, 22525 Hamburg, Německo

Panasonic Corporation

Webová stránka: <http://www.panasonic.com>

©Panasonic Corporation 2018

Datum vydání: 12/2018

P1218-0 VXR3G8950 C