

PowerShot SX740 HS

ČESKY

Uživatelská příručka k fotoaparátu

- Před použitím fotoaparátu si přečtěte tuto příručku včetně části „Bezpečnostní pokyny“ (12).
 - Přečtení této příručky vám pomůže naučit se fotoaparát správně používat.
 - Příručku uložte na bezpečném místě, abyste ji měli k dispozici pro případné budoucí použití.
- Klepnutím na tlačítka vpravo dole získáte přístup na ostatní stránky.
 -  : Další stránka
 -  : Předchozí stránka
 -  : Stránka před klepnutím na odkaz
 - Chcete-li přejít na začátek kapitoly, klepněte na název kapitoly vpravo.

Před použitím

Základní příručka

Pokročilá příručka

Základy práce
s fotoaparátem

Režim Auto /
Režim Hybridní Auto

Další režimy snímání

Režim P

Režimy Tv, Av a M

Přehrávání

Bezdrátové funkce

Nabídka nastavení

Příslušenství

Dodatek

Rejstřík



Před použitím

Úvodní informace

Obsah balení

Před použitím fotoaparátu zkontrolujte, zda balení obsahuje následující položky.
Pokud některá z položek chybí, kontaktujte prodejce fotoaparátu.

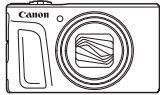

Fotoaparát



Bateriový zdroj*

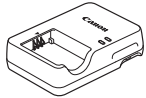

Nabíječka baterií



Řemínek na zápěstí

* Neodlepujte přilepený obal z bateriového zdroje.

- Dodávány jsou rovněž tištěné materiály.
- Paměťová karta není součástí balení (📖2).

Kompatibilní paměťové karty

Následující typy paměťových karet (prodávané samostatně) lze použít, a to bez ohledu na jejich kapacitu.

- Paměťové karty SD*¹
- Paměťové karty SDHC*^{1*2}
- Paměťové karty SDXC*^{1*2}



- *¹ Karty odpovídající standardům SD. Správná činnost paměťových karet ve fotoaparátu však nebyla ověřována u všech typů paměťových karet.
*² Podporovány jsou také paměťové karty UHS-I.

Před použitím

Základní příručka

Pokročilá příručka

Základy práce s fotoaparátem

Režim Auto / Režim Hybridní Auto

Další režimy snímání

Režim P

Režimy Tv, Av a M

Přehrávání

Bezdrátové funkce

Nabídka nastavení

Příslušenství

Dodatek

Rejstřík

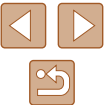

Poznámky na úvod a právní informace

- Pořídíte několik počátečních zkušebních snímků a přehrajte je, abyste se ujistili, že byly správně zaznamenány. Upozorňujeme, že společnost Canon Inc., její dceřiné firmy a pobočky ani distributoři nenesou žádnou odpovědnost za jakékoli škody vzniklé nesprávnou funkcí fotoaparátu nebo příslušenství (včetně paměťových karet), jež mají za následek poškození snímku, který má být zaznamenán a/nebo který má být zaznamenán ve strojově čitelném tvaru.
- Pokud uživatel pořizuje neautorizované snímky nebo záznamy (video nebo zvukové) osob nebo materiálů podléhajících autorským právům, může narušovat soukromí příslušných osob nebo porušovat zákonná práva jiných osob včetně autorských práv a jiných práv týkajících se duševního vlastnictví. Mějte na paměti, že omezení mohou platit i v případech, kdy jsou takovéto snímky nebo záznamy určeny výhradně pro osobní použití.
- Informace o záručních podmínkách a zákaznické podpoře naleznete v informacích o záruce dodávaných v sadě příruček k fotoaparátu.
- Přestože je obrazovka vyráběna v podmínkách extrémně přesného výrobního procesu a více než 99,99 % pixelů odpovídá konstrukčním požadavkům, mohou být v ojedinělých případech některé pixely vadné nebo se mohou zobrazovat jako červené nebo černé body. Tento jev neznamená závadu fotoaparátu a neovlivňuje zaznamenané snímky.
- Při dlouhodobějším používání fotoaparátu může dojít k zahřátí jeho těla. Tento jev neznamená závadu.

Typografické konvence v této příručce

- V této příručce jsou tlačítka a voliče fotoaparátu označeny ikonami, které se na nich na fotoaparátu nacházejí, resp. ikonami jim podobnými.
- Následující tlačítka a ovladače fotoaparátu jsou označeny ikonami. Čísla v závorkách označují číslo odpovídajících ovládacích prvků v kapitole „Části přístroje“ (14).
 - ▲ Tlačítko nahoru (12) na zadní straně
 - ◀ Tlačítko doleva (8) na zadní straně
 - ▶ Tlačítko doprava (13) na zadní straně
 - ▼ Tlačítko dolů (15) na zadní straně
 - ⦿ Příkazový ovladač (7) na zadní straně
- Režimy snímání stejně jako ikony a text, které se zobrazují na obrazovce, jsou uváděny v hranatých závorkách.
- ⓘ: Důležité informace, které je třeba znát
- 📝: Poznámky a tipy pro pokročilé používání fotoaparátu
- 📖 xx: Stránky se souvisejícími informacemi (v tomto příkladu představují písmena „xx“ číslo stránky)
- Pokyny v této příručce se vztahují na používání fotoaparátu ve výchozím nastavení.
- Z praktických důvodů jsou všechny podporované paměťové karty zjednodušeně označovány jako „paměťové karty“.
- Symboly „▶ Statické snímky“ a „▶ Filmy“ uváděné pod názvy kapitol označují, jak je funkce používána – jestli pro statické snímky nebo pro videosekvence.

Před použitím

Základní příručka

Pokročilá příručka

Základy práce s fotoaparátem

Režim Auto / Režim Hybridní Auto

Další režimy snímání

Režim P

Režimy Tv, Av a M

Přehrávání

Bezdrátové funkce

Nabídka nastavení

Příslušenství

Dodatek

Rejstřík

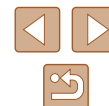

Části přístroje

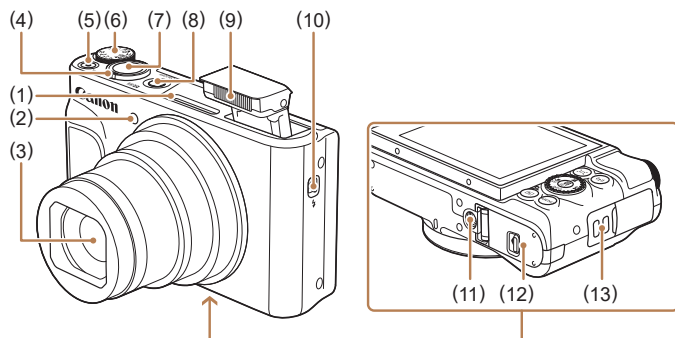

- | | |
|---|--|
| (1) Mikrofon | (7) Tlačítko spouště |
| (2) Světlo | (8) Tlačítko ON/OFF |
| (3) Objektiv | (9) Blesk |
| (4) Páčka zoomu
Záznam: [] (teleobjektiv) /
[] (širokoúhlý objektiv)
Přehrávání: Q (zvětšení) /
[] (index) | (10) Spínač ⚡ (vysunutí blesku) |
| (5) Tlačítko filmu | (11) Závít pro stativ |
| (6) Volič režimů | (12) Krytka prostoru pro paměťovou kartu / baterii |
| | (13) Úchyt pro řemen |

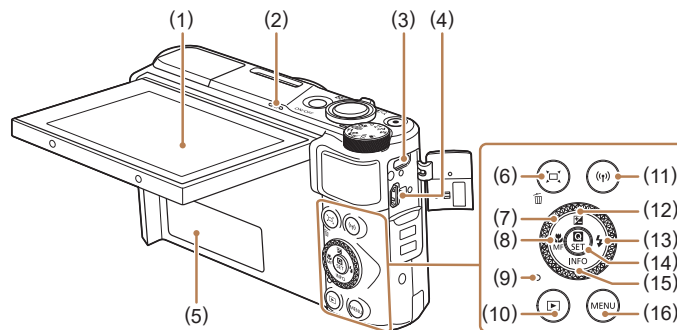

- | | |
|---|---|
| (1) Obrazovka | (9) Indikátor |
| (2) Reproduktor | (10) Tlačítko ▶ (Přehrávání) |
| (3) Konektor DIGITAL | (11) Tlačítko (Wi-Fi) |
| (4) Konektor HDMI™ | (12) Tlačítko [] (Kompenzace expozice) / ▲ Nahoru |
| (5) Sériové číslo (číslo těla) | (13) Tlačítko ⚡ (Blesk) / ▶ Doprava |
| (6) Tlačítko [] (Asistenční oblast – Hledání) / [] (Smazání jednoho snímku) | (14) Tlačítko [] (Nabídka Rychlovladače / Nastavení) |
| (7) Příkazový ovladač | (15) Tlačítko INFO (Informace) / ▼ Dolů |
| (8) Tlačítko [] (Makro) / MF (Ruční zaostřování) / ◀ Doleva | (16) Tlačítko MENU |



- Otáčením příkazového ovladače lze provádět většinu operací zprostředkovaných tlačítky ▲/▼/◀/▶, jako je výběr položek a přepínání snímků.

- Před použitím
- Základní příručka
- Pokročilá příručka
 - Základy práce s fotoaparátem
 - Režim Auto / Režim Hybridní Auto
 - Další režimy snímání
 - Režim P
 - Režimy Tv, Av a M
 - Přehrávání
 - Bezdrátové funkce
 - Nabídka nastavení
 - Příslušenství
 - Dodatek
- Rejstřík



Obsah

Před použitím

Úvodní informace	2
Obsah balení	2
Kompatibilní paměťové karty.....	2
Poznámky na úvod a právní informace.....	3
Typografické konvence v této příručce.....	3
Části přístroje	4
Běžné činnosti s fotoaparátem	10
Bezpečnostní pokyny	12

Základní příručka

Základní operace	14
Základní příprava	14
Nasazení řemínku	14
Správné držení fotoaparátu.....	14
Nabití bateriového zdroje.....	15
Vložení bateriového zdroje a paměťové karty	15
Vyjmutí bateriového zdroje a paměťové karty	16
Nastavení data, času a časového pásma.....	16
Jazyk zobrazování.....	17
Seznámení s činnostmi fotoaparátu.....	18
Fotografování / záznam filmů	18
Prohlížení	19
Mazání snímků	19

Pokročilá příručka

Základy práce s fotoaparátem	20
Zapnutí/Vypnutí	20
Tlačítko spouště	21
Režimy snímání.....	21
Možnosti zobrazení v režimu snímání.....	22
Nastavení úhlu obrazovky.....	22
Obrazovka Rychloovladače.....	23
Obrazovka nabídky	23
Klávesnice zobrazovaná na obrazovce	24
Indikátory	25
Rámečky na obrazovce snímání	25

Režim Auto /

Režim Hybridní Auto	26
Fotografování s využitím fotoaparátu určených nastavení.....	26
Fotografování (Režim Smart Auto).....	26
Fotografování v režimu Hybridní Auto	28
Přehrávání krátkých filmů	29
Statické snímky	29
Filmy	29
Ikony scén	30
Ikony stabilizace obrazu	30
Běžně používané, praktické funkce.....	31
Větší přiblížení objektů (Digitální zoom).....	31
Snadné opětovné zachycení objektů po ručním zoomování (Asistenční oblast – Hledání).....	31
Automatické zoomování podle pohybu objektu (Automatický zoom).....	32
Nastavení zobrazování tváří v konstantní velikosti	33
Přidání razítka data	34
Použití samospouště	34

Před použitím

Základní příručka

Pokročilá příručka

Základy práce s fotoaparátem

Režim Auto / Režim Hybridní Auto

Další režimy snímání

Režim P

Režimy Tv, Av a M

Přehrávání

Bezdrátové funkce

Nabídka nastavení

Příslušenství

Dodatek

Rejstřík

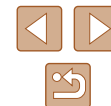

Souvislé fotografování	35
Funkce pro uživatelské nastavení snímků	35
Změna poměru stran	35
Změna kvality snímku.....	36
Pokyny k volbě počtu záznamových pixelů na základě velikosti papíru (snímky s poměrem stran 4:3).....	36
Pomocné funkce pro fotografování	36
Zobrazení rastru	36
Vypnutí automatické vodováhy.....	37
Změna nastavení režimu IS.....	37
Deaktivace stabilizace obrazu.....	37
Záznam filmů s objekty ve stejné velikosti, jako na zobrazení před zahájením snímání	37
Uživatelské přizpůsobení činnosti fotoaparátu	38
Zamezení spuštění pomocného světla AF	38
Zamezení rozsvícení světla redukce červených očí.....	38
Změna doby zobrazení snímku po jeho pořízení	38
Další režimy snímání.....	39
Vylepšení barev u snímků jídla (Jídlo)	39
Pořizování autoportrétů s využitím optimálních nastavení (Autoportrét)	40
Pohyblivé objekty (Sport)	41
Specifické scény.....	41
Aplikace speciálních efektů	42
Pořizování snímků s efektem zjemnění pleti (Jemná pleť).....	43
Monochromatické snímky (Č/B zrno)	43
Fotografování se změkčujícím efektem.....	44
Fotografování s efektem objektivu rybí oko (Efekt Objektivu rybí oko).....	44
Snímky podobající se olejomalbám (Efekt Olejová malba)	44
Snímky podobající se akvarelovým barvám (Efekt Akvarel).....	45
Fotografování s efektem levného fotoaparátu (Efekt Levný fotoaparát)	45

Pořizování snímků se vzhledem zmenšených modelů (Efekt miniatury)	46
Záznam různých druhů filmů	46
Změna velikosti záznamu filmu	46
Nastavení jasu snímku (Kompenzace expozice).....	47
Zakázání funkce Automatický delší čas.....	47
Korekce výrazného chvění fotoaparátu	47
Nastavení zvuku	48
Deaktivace protivětrného filtru	48
Použití tlumiče	48
Záznam časosběrných filmů.....	48
Efekt miniaturního modelu u videosekvencí (Film s Efektem miniatury).....	49
Odhadovaná doba přehrávání (pro jednon minutové klipy)	49
Záznam videomomentek	50
Režim P	51
Fotografování v režimu programové automatiky (režim P)	51
Jas snímku (Expozice)	52
Nastavení jasu snímku (Kompenzace expozice).....	52
Blokování jasu snímku / Expozice (Blokování AE)	52
Změna režimu měření expozice	52
Změna citlivosti ISO.....	53
Automatická korekce jasu a kontrastu (Automatická optimalizace jasu).....	53
Barvy snímku.....	54
Zachycení přirozených barev (Vyvážení bílé)	54
Uživatelské vyvážení bílé	54
Ruční korekce vyvážení bílé	55
Přizpůsobení barev (Nastavení stylu).....	55
Rozsah zaostření a zaostřování.....	56
Pořizování snímků zblízka (Makro)	56
Fotografování v režimu ručního zaostřování	56
Snadná identifikace oblasti zaostření (Zvýraznění okrajů pro MF)	57

Před použitím
Základní příručka
Pokročilá příručka
Základy práce s fotoaparátem
Režim Auto / Režim Hybridní Auto
Další režimy snímání
Režim P
Režimy Tv, Av a M
Přehrávání
Bezdrátové funkce
Nabídka nastavení
Příslušenství
Dodatek
Rejstřík

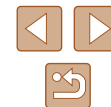

Digitální telekonvertor.....	57
Výběr metody AF.....	58
<i>U</i> +Sledování.....	58
Výběr zaostřovaného objektu (AF sledování).....	58
Střed.....	59
Fotografování s funkcí Servo AF.....	59
Změna režimu zaostřování.....	60
Fotografování s funkcí blokování AF.....	60
Blesk.....	61
Změna nastavení režimu blesku.....	61
Automatický blesk.....	61
S bleskem.....	61
Pomalá synchronizace.....	61
Bez blesku.....	61
Nastavení kompenzace zábleskové expozice.....	62
Fotografování s funkcí blokování FE.....	62
Ostatní nastavení.....	63
Změna nastavení režimu IS.....	63
Režim Tv, Av a M.....	64
Nastavení rychlosti závěrky (režim Tv).....	64
Nastavení clonového čísla (režim Av).....	65
Nastavení rychlosti závěrky a clonového čísla (režim M).....	65
Nastavení výkonu blesku.....	66
Přehrávání.....	67
Prohlížení.....	67
Přepínání režimů zobrazení.....	68
Varovná indikace přeexpozice (přeexponovaná místa).....	69
Histogram.....	69
Zobrazení informací GPS.....	69
Záznam odeslaných snímků.....	69
Prohlížení filmů vytvořených při pořizování statických snímků (Krátký film).....	69

Procházení a filtrování snímků.....	70
Procházení snímků ve formě indexu.....	70
Vyhledání snímků na základě zadaných podmínek.....	70
Možnosti prohlížení snímků.....	71
Zvětšování snímků.....	71
Prohlížení prezentací.....	72
Ochrana snímků.....	72
Ochrana více snímků.....	72
Volba metody výběru snímků.....	72
Výběr jednotlivých snímků.....	73
Výběr rozsahu.....	73
Označení všech snímků současně.....	74
Mazání snímků.....	74
Vymazání více snímků současně.....	74
Volba metody výběru snímků.....	74
Výběr jednotlivých snímků.....	75
Výběr rozsahu.....	75
Označení všech snímků současně.....	76
Otáčení snímků.....	76
Hodnocení snímků.....	77
Úpravy statických snímků.....	77
Změna velikosti snímků.....	77
Výřez.....	78
Korekce červených očí.....	79
Úpravy filmů.....	79
Odstranění začátků/konců filmů.....	79
Extrahování políček z filmů 4K jako statických snímků.....	80
Omezení velikosti souborů.....	80
Úpravy krátkých filmů.....	81
Kombinace videomomentek.....	82

Před použitím
Základní příručka
Pokročilá příručka
Základy práce s fotoaparátem
Režim Auto / Režim Hybridní Auto
Další režimy snímání
Režim P
Režimy Tv, Av a M
Přehrávání
Bezdrátové funkce
Nabídka nastavení
Príslušenství
Dodatek
Rejstřík



Bezdrátové funkce	83
Dostupné bezdrátové funkce	83
Příprava na použití bezdrátových funkcí	84
Příprava fotoaparátu	84
Příprava telefonů Smartphone	85
Párování s telefony Smartphone prostřednictvím Bluetooth	85
Obrazovka [Funkce Bluetooth]	86
Funkce Bluetooth	86
Párování	86
Kontrola/mazání inf. o přip.	86
Adresa Bluetooth	86
Dálkové ovládání fotoaparátu pomocí telefonu Smartphone	86
Záznam geografických značek při fotografování	87
Kontrola informací o poloze	87
Připojení k telefonu Smartphone pomocí Wi-Fi	88
Připojení k telefonům Smartphone připojeným pomocí Bluetooth za pomoci Wi-Fi	88
Připojení k telefonům Smartphone pomocí Wi-Fi s využitím tlačítka Wi-Fi	88
Vytvoření připojení pomocí přístupového bodu	89
Dálkové ovládání fotoaparátu pomocí telefonu Smartphone	89
Snímky na fotoaparátu	89
Dálkové ovládané fotografování s živým náhledem	90
Odeslání snímků do telefonu Smartphone	90
Odesílání snímků do telefonu Smartphone z nabídky fotoaparátu	90
Odesílání snímků do telefonu Smartphone během přehrávání	90
Odesílání snímků do telefonu Smartphone automaticky během fotografování	90
Specifikace zobrazitelných snímků	91
Ukončení připojení Wi-Fi	91
Automatické odesílání snímků do počítače	92

Připojení k tiskárnám pomocí Wi-Fi	93
Vytvoření připojení pomocí přístupového bodu	94
Přenos snímků na webové služby	95
Registrace webových služeb	95
Registrace služby CANON iIMAGE GATEWAY	95
Registrace dalších webových služeb	97
Přenos snímků na webové služby	97
Opětovné připojení pomocí Wi-Fi	98
Úprava nebo vymazání nastavení bezdrátové komunikace	99
Změna nebo vymazání nastavení pro připojení	99
Obnovení výchozích nastavení bezdrátové komunikace	99
Vymazání informací zařízení spárovaných prostřednictvím funkce Bluetooth	99

Nabídka nastavení

Nabídka nastavení	100
Nastavení základních funkcí fotoaparátu	100
Ztlumení zvuků fotoaparátu	100
Nastavení hlasitosti	100
Nastavení doby pro zasunutí objektivu	101
Použití režimu Eco	101
Nastavení funkce Úspora energie	101
Jas obrazovky	101
Skrýtí úvodní obrazovky	102
Formátování paměťových karet	102
Nízkoúrovňové formátování	102
Výběr a tvorba složek	103
Číslování souborů	103
Vypnutí automatického otáčení	104
Zobrazení metrických / nemetrických hodnot	104
Ověřování log osvědčení	104
Jazyk zobrazování	104
Změna rozlišení výstupu HDMI	105
Úprava dalších nastavení	105
Obnovení výchozích nastavení fotoaparátu	105

Před použitím
Základní příručka
Pokročilá příručka
Základy práce s fotoaparátem
Režim Auto / Režim Hybridní Auto
Další režimy snímání
Režim P
Režimy Tv, Av a M
Přehrávání
Bezdrátové funkce
Nabídka nastavení
Příslušenství
Dodatek
Rejstřík



Obnovení výchozích nastavení fotoaparátu	105
Obnovení výchozích nastavení bezdrátové komunikace	105
Skrytí průvodce funkcí	105
Příslušenství	106
Přehled systému	106
Volitelné příslušenství	107
Příslušenství pro napájení	107
Ostatní příslušenství	108
Tiskárny	108
Použití volitelného příslušenství	108
Přehrávání na televizoru	108
Vložení a nabití bateriového zdroje	109
Použití počítače k nabití bateriového zdroje	110
Použití softwaru	111
Ukládání snímků do počítače	112
Tisk snímků	112
Snadný tisk	112
Konfigurace nastavení tisku	113
Přidávání snímků do příkazů tisku (DPOF)	113
Konfigurace nastavení tisku	113
Specifikace snímků pro tisk	114
Tisk snímků přidaných do příkazu tisku (DPOF)	114
Přidání snímků do fotoalba	115
Přidání jednotlivých snímků	115
Přidání více snímků současně	115
Dodatek	116
Odstraňování problémů	116
Chyby a varování	118
Informace zobrazované na obrazovce	119
Fotografování (zobrazené podrobné informace)	119
Stav baterie	119
Přehrávání (podrobné informace)	120

Pokyny pro manipulaci	121
Specifikace	121
Obrazový snímač	121
Objektiv	121
Závěrka	122
Clona	122
Ovládání blesku	122
Obrazovka	122
Fotografování	122
Záznam	123
Napájení	123
Rozhraní	123
Provozní podmínky	123
Rozměry (podle standardu CIPA)	123
Hmotnost (podle standardu CIPA)	123
Bateriový zdroj NB-13L	124
Nabíječka baterií CB-2LHE	124
Kompaktní napájecí adaptér CA-DC30E	124
Rejstřík	125
Opatření týkající se bezdrátových funkcí	127
Software třetích stran	128
Osobní informace a bezpečnostní opatření	129
Ochranné známky a licence	129
Zřeknutí se odpovědnosti	130

Před použitím
Základní příručka
Pokročilá příručka
Základy práce s fotoaparátem
Režim Auto / Režim Hybridní Auto
Další režimy snímání
Režim P
Režimy Tv, Av a M
Přehrávání
Bezdrátové funkce
Nabídka nastavení
Příslušenství
Dodatek
Rejstřík

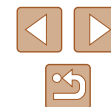

Běžné činnosti s fotoaparátem

Fotografování

- Použití fotoaparátem určených nastavení (Režim Auto, Režim Hybridní Auto)
 - [26](#), [28](#)
- Vylepšení barev u snímků jídla (Jídlo)
 - [39](#)
- Pořizování autoportrétů s využitím optimálních nastavení (Autoportrét)
 - [40](#)

Pořizování kvalitních snímků osob



Portréty
([41](#))

Specifické scény



Sport
([41](#))



Noční scény
([41](#))



Ohňostroj
([41](#))

Aplikace speciálních efektů



Jemná pleť
([43](#))



Efekt olejomalby
([44](#))



Měkké ostření
([44](#))



Efekt Objektivu rybí oko
([44](#))



Efekt miniatury
([46](#))



Černobílý
([43](#))



Efekt akvarelu
([45](#))



Efekt Levného
fotoaparátu
([45](#))

- Zaostření na tváře osob
 - [26](#), [41](#), [58](#)
- Fotografování bez blesku (Vypnutí blesku)
 - [61](#)
- Zhotovení autoportrétů (Samospoušť)
 - [34](#)
- Přidání razítka data
 - [34](#)
- Kombinace filmových klipů a snímků (Krátký film)
 - [28](#)

Před použitím

Základní příručka

Pokročilá příručka

Základy práce
s fotoaparátem

Režim Auto /
Režim Hybridní Auto

Další režimy snímání

Režim P

Režimy Tv, Av a M

Přehrávání

Bezdrátové funkce

Nabídka nastavení

Příslušenství

Dodatek

Rejstřík



▶ Prohlížení

- Zobrazení snímků
 - 📖67
- Automatické přehrávání snímků (Prezentace)
 - 📖72
- Prohlížení snímků na televizoru
 - 📖108
- Prohlížení snímků na počítači
 - 📖112
- Rychlé procházení mezi snímky
 - 📖70
- Vymazání snímků
 - 📖74

📺 Záznam a prohlížení filmů

- Záznam filmů
 - 📖26, 📖46
- Prohlížení filmů
 - 📖67

📄 Tisk

- Tisk snímků
 - 📖112

📄 Ukládání

- Uložení snímků do počítače
 - 📖112

📶 Používání funkcí Wi-Fi

- Odeslání snímků do telefonu Smartphone
 - 📖85, 📖88
- Sdílení snímků online
 - 📖95
- Odeslání snímků do počítače
 - 📖92

Před použitím

Základní příručka

Pokročilá příručka

Základy práce s fotoaparátem

Režim Auto / Režim Hybridní Auto

Další režimy snímání

Režim P

Režimy Tv, Av a M

Přehrávání

Bezdrátové funkce

Nabídka nastavení

Příslušenství

Dodatek

Rejstřík



Bezpečnostní pokyny

- Abyste dokázali s výrobkem bezpečně zacházet, přečtěte si následující pokyny.
- Dodržujte tyto pokyny, abyste předešli zranění uživatele výrobku nebo jiných osob.



VAROVÁNÍ

Označuje riziko vážného zranění či smrtelného úrazu.

- Udržujte výrobek mimo dosah malých dětí.
Řemínek omotaný okolo krku může způsobit udušení.
- Používejte pouze zdroje napájení určené pro výrobek, které jsou uvedeny v tomto návodu k použití.
- Výrobek nerozebírejte ani neupravujte.
- Chraňte výrobek před silnými otřesy nebo vibracemi.
- Nedotýkejte se žádných odkrytých vnitřních částí.
- Výrobek přestaňte v případě neobvyklých okolností, např. když z něj vychází kouř nebo neobvyklý zápach, ihned používat.
- K čištění výrobku nepoužívejte organická rozpouštědla, jako je alkohol, benzín nebo ředidla.
- Zabraňte namočení výrobku.
- Do výrobku nevkládejte cizí předměty a chraňte ho před vniknutím kapalin.
- Nepoužívejte výrobek v místech, kde mohou být přítomny hořlavé plyny.
Mohlo by dojít k úrazu elektrickým proudem, výbuchu nebo požáru.
- U výrobků s hledáčkem se nedívejte hledáčkem do silných zdrojů světla, jako je například slunce za jasného dne, lasery a jiné silné zdroje umělého světla.
Mohlo by dojít k poškození vašeho zraku.

- Při používání komerčně dostupných nebo dodávaných bateriových zdrojů dodržujte následující pokyny.
 - Baterie/bateriové zdroje používejte pouze s pro ně určenými výrobky.
 - Baterie/bateriové zdroje nezahřívajte a chraňte je před otevřeným ohněm.
 - Baterie/bateriové zdroje nenabíjejte pomocí neautorizovaných nabíječek.
 - Chraňte kontakty před znečištěním a nedovolte, aby přišly do styku s kovovými špendlíky nebo jinými kovovými předměty.
 - Nepoužívejte baterie/bateriové zdroje, z kterých vytéká elektrolyt.
 - Při likvidaci baterií/bateriových zdrojů izolujte kontakty páskou či jiným způsobem.

Mohlo by dojít k úrazu elektrickým proudem, výbuchu nebo požáru. V případě, že dojde k úniku elektrolytu z baterie/bateriového zdroje a k potřísnění vaší pokožky nebo oděvu, postižená místa důkladně opláchněte tekoucí vodou. V případě vniknutí do očí je vypláchněte velkým množstvím čisté tekoucí vody a vyhledejte okamžitě lékařskou pomoc.

- Při používání nabíječky baterií nebo napájecího adaptéru dodržujte následující pokyny.
 - Pravidelně suchým hadříkem odstraňujte případné nečistoty nahromaděné na zástrčce a zásuvce.
 - Výrobek nezapojujte a neodpojujte mokřými rukama.
 - Nepoužívejte výrobek, pokud není napájecí zástrčka zcela zasunuta do zásuvky.
 - Zástrčku a kontakty chraňte před nečistotami a nedovolte, aby přišly do styku s kovovými špendlíky nebo jinými kovovými předměty.
 - Nedotýkejte se nabíječky baterií nebo napájecího adaptéru připojeného k zásuvce za bouřky.
 - Nepokládejte na napájecí kabel těžké předměty. Napájecí kabel nepoškozujte, nelámejte a neupravujte.
 - Neobalujte výrobek při používání nebo bezprostředně po něm, když je výrobek stále zahřátý, látkou ani jinými materiály.
 - Nenechávejte výrobek připojený ke zdroji napájení po dlouhou dobu.
Mohlo by dojít k úrazu elektrickým proudem, výbuchu nebo požáru.

Před použitím

Základní příručka

Pokročilá příručka

Základy práce
s fotoaparátem

Režim Auto /
Režim Hybridní Auto

Další režimy snímání

Režim P

Režimy Tv, Av a M

Přehrávání

Bezdrátové funkce

Nabídka nastavení

Príslušenství

Dodatek

Rejstřík



- Během používání se vyhněte dlouhodobému kontaktu výrobku se stejnou částí pokožky.

I když výrobek není na dotek horký, může dojít k nízkoteplotním popáleninám a zrudnutí pokožky nebo tvorbě puchýřů. Při použití výrobku na horkých místech a osobami s problémy s krevním oběhem nebo s nižší citlivostí doporučujeme používat stativ nebo podobné zařízení.

- Vždy dodržujte pokyny pro vypnutí výrobku na místech, kde je jeho používání zakázáno.

Pokud tak neučiníte, může dojít k poruše jiných zařízení v důsledku elektromagnetických vln a případně i k nehodám.

 UPOZORNĚNÍ	Označuje riziko zranění.
---	--------------------------

- Neodpalujte blesk v blízkosti očí.
Mohlo by dojít k jejich poranění.
- Řemínek je určen pouze k použití na těle. Jeho pověšení s jakýmkoli připojeným výrobkem na háček nebo jiný předmět může způsobit poškození výrobku. Také výrobkem netěste a chraňte ho před silnými nárazy.
- Nevytvíjejte silný tlak na objektiv a nedovolte, aby do něj narazil jiný předmět.
Mohlo by dojít k poranění osob nebo poškození výrobku.
- Při použití blesku je vyzářováno velké množství tepla. Při fotografování nepřibližujte k jednotce blesku prsty, jiné části těla a jakékoli předměty.
Mohlo by dojít k popálení nebo poruše blesku.
- Nenechávejte výrobek na místech vystavených extrémně vysokým nebo nízkým teplotám.
Výrobek by se mohl extrémně ohřát/ochladit a způsobit při dotyku popáleniny nebo poranění.

UPOZORNĚNÍ

Označuje možnost škod na majetku.

- Nemiřte fotoaparát do silných zdrojů světla, jaký představuje například slunce za jasného dne nebo silný zdroj umělého světla. Takového jednání by mohlo vyústit v poškození obrazového snímače nebo jiných vnitřních komponent výrobku.

- Při použití fotoaparátu na písčité pláži nebo ve větrném prostředí dbejte na to, aby se do přístroje nedostal písek nebo prach.
- Jakýkoli cizí objekt na blesku, jako je prach nebo nečistota, odstraňte bavlněným tamponem nebo kouskem látky.
Teplota vydávané bleskem může způsobit uvolnění kouře z cizího objektu nebo poruchu výrobku.

- Pokud výrobek nebudete používat, vyjměte bateriový zdroj/baterie a uložte je.
Jakékoli případné vytečení baterie by mohlo způsobit poškození výrobku.

- Před likvidací bateriového zdroje/baterií zakryjte kontakty páskou či jiným izolačním materiálem.
Dotyk těchto kontaktů a jiných kovových materiálů může vést k vzniku požáru nebo výbuchu.

- Nepoužíváte-li výrobek, odpojte od elektrické sítě jakoukoli nabíječku baterií používanou s výrobkem. Používaný výrobek nezakrývejte obléčením ani jinými objekty.
Dlouhodobé nepřerušené zapojení nabíječky baterií do elektrické sítě může způsobit přehřátí a deformaci jednotky a následný požár.

- V blízkosti domácích zvířat neponechávejte žádné bateriové zdroje. Rozkousáním bateriového zdroje zvířetem může dojít k úniku elektrolytu, přehřátí nebo výbuchu bateriového zdroje a následnému poškození výrobku nebo požáru.

- Používá-li váš výrobek více baterií, nepoužívejte společně baterie s různou úrovní nabití či staré a nové baterie. Nevkládejte baterie s chybnou polaritou kontaktů + a –.
Mohlo by dojít k poškození výrobku.

- Nesedejte si s fotoaparátlem vloženým do kapsy kalhot.
Mohlo by dojít k závadě nebo k poškození obrazovky.

Před použitím
Základní příručka
Pokročilá příručka
Základy práce s fotoaparátem
Režim Auto / Režim Hybridní Auto
Další režimy snímání
Režim P
Režimy Tv, Av a M
Přehrávání
Bezdrátové funkce
Nabídka nastavení
Příslušenství
Dodatek
Rejstřík



Základní příručka

Základní operace

Základní informace a pokyny, od úvodní přípravy až po fotografování a přehrávání

Základní příprava

Na fotografování se připravte následujícím způsobem.

Nasazení řemínku

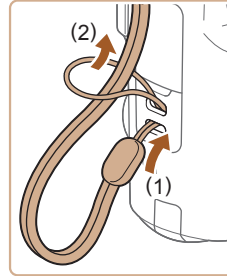

- Konec řemínku protáhněte otvorem v úchytu pro řemen (1) a poté protáhněte druhý konec řemínku smyčkou na protaženém konci řemínku (2).

Správné držení fotoaparátu

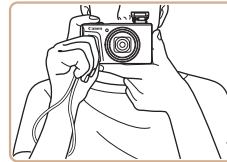

- Řemínek fotoaparátu si nasadte na zápěstí.
- Během fotografování přitiskněte paže k tělu a držte fotoaparát pevně, abyste zabránili jeho pohybu. Pokud jste vysunuli blesk, nezakrývejte jej prsty.

Před použitím

Základní příručka

Pokročilá příručka

Základy práce s fotoaparátem

Režim Auto / Režim Hybridní Auto

Další režimy snímání

Režim P

Režimy Tv, Av a M

Přehrávání

Bezdrátové funkce

Nabídka nastavení

Příslušenství

Dodatek

Rejstřík



Nabití bateriového zdroje

Bateriový zdroj před použitím nabijte pomocí dodávané nabíječky. Na toto úvodní nabití bateriového zdroje nezapomeňte, protože bateriový zdroj není při zakoupení fotoaparátu nabitý.

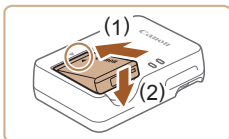

1 Vložte bateriový zdroj.

- Po vyrovnání značek ▲ na bateriovém zdroji a nabíječce zasuňte bateriový zdroj do nabíječky (1) a stiskněte jej směrem dolů (2).

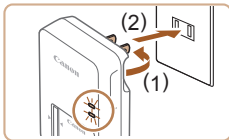

2 Nabijte bateriový zdroj.

- Zapojte vyobrazeným způsobem nabíječku baterií do elektrické sítě.
- Pokud je vaše nabíječka baterií vybavena napájecím kabelem, zapojte jeden konec napájecího kabelu do nabíječky a druhý konec do síťové zásuvky.
- Kontrolka nabíjení se rozsvítí oranžově a baterie se začne nabíjet.
- Po dokončení nabíjení změní kontrolka barvu na zelenou.

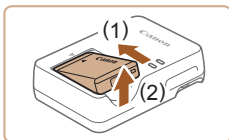
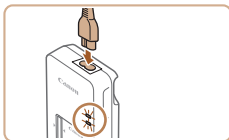

3 Vyměňte bateriový zdroj.

- Po odpojení nabíječky baterií od elektrické sítě vyměňte bateriový zdroj tak, že jej stisknete dovnitř (1) a vyjmete směrem nahoru (2).



- Pro ochranu bateriového zdroje a zachování jeho optimálního stavu nenabíjejte bateriový zdroj souvisle po dobu delší než 24 hodin.



- Nabité bateriové zdroje jsou i v případě nečinnosti zatíženy samovybitím. Bateriový zdroj nabijte v den, kdy jej budete používat (nebo bezprostředně předtím).
- Nabíječku baterií je možné používat v oblastech vybavených elektrickou sítí se střídavým proudem o napětí 100 – 240 V~ (50/60 Hz). Pokud síťová zástrčka neodpovídá zásuvce, použijte komerčně dostupný adaptér. Nikdy nepoužívejte elektrické transformátory určené pro cestování do zahraničí, neboť mohou poškodit bateriový zdroj.

Vložení bateriového zdroje a paměťové karty

Do fotoaparátu vložte bateriový zdroj a paměťovou kartu (prodávána samostatně).

Dříve než začnete používat novou paměťovou kartu nebo paměťovou kartu, která byla naformátována v jiném zařízení, měli byste ji naformátovat pomocí tohoto fotoaparátu (102).

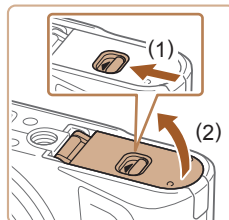

1 Otevřete krytku.

- Posuňte přepínač (1) a otevřete krytku (2).

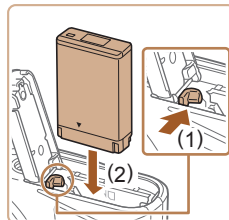

2 Vložte bateriový zdroj.

- Stiskněte aretaci baterie ve směru šípky (1) a zasuňte bateriový zdroj ve směru šípky (2) tak daleko do přístroje, až aretace zaklapne do zajištěné polohy.
- Pokud vložíte bateriový zdroj ve špatné orientaci, nelze jej zaaretovat ve správné poloze. Vždy kontrolujte správnou orientaci bateriového zdroje a jeho zajištění v přístroji.

Před použitím

Základní příručka

Pokročilá příručka

Základy práce s fotoaparátem

Režim Auto / Režim Hybridní Auto

Další režimy snímání

Režim P

Režimy Tv, Av a M

Přehrávání

Bezdrátové funkce

Nabídka nastavení

Príslušenství

Dodatek

Rejstřík

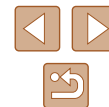

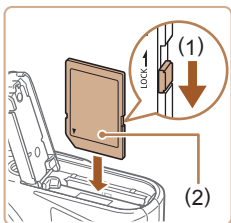

3 Zkontrolujte přepínač ochrany proti zápisu na kartě a vložte paměťovou kartu.

- Pokud je paměťová karta opatřena přepínačem ochrany proti zápisu, nebude v případě nastavení přepínače do zamknuté polohy možné zaznamenávat data. Posuňte přepínač ve směru šipky (1).
- Vložte paměťovou kartu štítkem (2) směřujícím vyobrazeným způsobem tak daleko do přístroje, až zaklapne do aretované polohy.
- Vždy kontrolujte správnou orientaci vkládané paměťové karty. Vložíte-li paměťovou kartu v nesprávné orientaci, může dojít k poškození fotoaparátu.

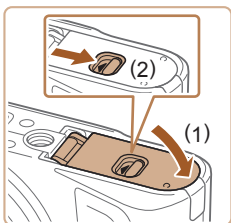

4 Zavřete krytku.

- Sklopte krytku (1), stiskněte ji směrem dolů a současně posunujte přepínač, až zaklapne do zavřené polohy (2).

■ Vyjmutí bateriového zdroje a paměťové karty

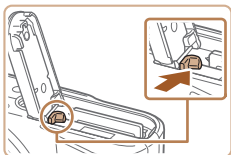

Vyjměte bateriový zdroj.

- Otevřete krytku a stiskněte aretaci baterie ve směru šipky.
- Bateriový zdroj se povysune.

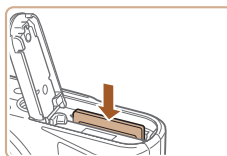

Vyjměte paměťovou kartu.

- Zatláče paměťovou kartu směrem do těla přístroje, až uslyšíte klapnutí, a potom ji pomalu uvolněte.
- Paměťová karta se uvolní a povysune.

Nastavení data, času a časového pásma

Nastavte aktuální datum a čas. Tyto informace se při pořízení snímku uloží do vlastností snímku a využívají se při řazení snímků podle data pořízení nebo při tisku snímků s uvedením data pořízení.

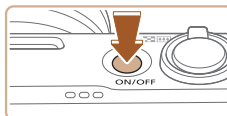

1 Zapněte fotoaparát.

- Stiskněte tlačítko ON/OFF.
- Zobrazí se obrazovka [Datum/čas/pásmo].

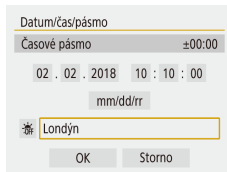

2 Nastavte časové pásmo.



- Stisknutím tlačítek ◀/▶ vyberte položku a stiskněte tlačítko ⏹.

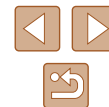

Před použitím
Základní příručka
Pokročilá příručka
Základy práce s fotoaparátem
Režim Auto / Režim Hybridní Auto
Další režimy snímání
Režim P
Režimy Tv, Av a M
Přehrávání
Bezdrátové funkce
Nabídka nastavení
Příslušenství
Datek
Rejstřík



Časové pásmo	
02/02/2018 10:10:00	
Azory	-01:00
Londýn	±00:00
Paříž	+01:00
Káhira	+02:00
Moskva	+03:00



- Znovu stiskněte tlačítko , stisknutím tlačítek ▲/▼ vyberte položku a stiskněte tlačítko .

Datum/čas/pásmo	
(02/02/2018)	
02 . 02 . 2018	10 : 10 : 00
mm/dd/rr	
☼ Londýn	
OK	Storno

- Vyberte možnost [OK] pro návrat na obrazovku [Datum/čas/pásmo].

Datum/čas/pásmo	
(02/02/2018)	
02 . 02 . 2018	10 : 10 : 00
mm/dd/rr	
☼ Londýn	
OK	Storno



3 Nastavte datum a čas.

- Tlačítka ◀/▶ použijte pro pohyb v nabídce, pomocí tlačítka  vyberte položku, stisknutím tlačítek ▲/▼ upravte nastavení data a času a stiskněte tlačítko .
- Vyberte možnost [OK] a potom stiskněte tlačítko .



- Pokud se po zapnutí fotoaparátu zobrazí obrazovka [Datum/čas/pásmo], nastavte následujícím způsobem aktuální datum, čas a časové pásmo.



- Datum/čas/pásmo můžete nastavit rovněž stisknutím tlačítka **MENU** a výběrem nabídky  (F23) > [Datum/čas/pásmo].
- Chcete-li nastavit letní čas (přičte se 1 hodina), nastavte na obrazovce [Datum/čas/pásmo] položku  na .

Jazyk zobrazování



1 Zobrazte obrazovku nabídky.

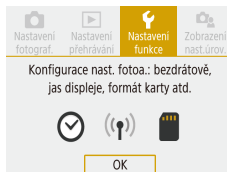

2 Vyberte nabídku nastavení funkce.

- Stisknutím tlačítek ◀/▶ vyberte položku  a potom stiskněte tlačítko .



3 Vyberte položku [Jazyk].

Українська	繁體中文
Norsk	한국어
Svenska	Melayu
Español	Indonesia
Ελληνικά	فارسی
Русский	עברית
Polski	日本語
Ceština	

4 Nastavte jazyk zobrazování.

Před použitím

Základní příručka

Pokročilá příručka

Základy práce
s fotoaparátem

Režim Auto /
Režim Hybridní Auto

Další režimy snímání

Režim P

Režimy Tv, Av a M

Přehrávání

Bezdrátové funkce

Nabídka nastavení

Příslušenství

Dodatek

Rejstřík

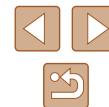

Seznámení s činností fotoaparátu

► Statické snímky ► Filmy

Vyzkoušejte fotoaparát jeho zapnutím, pořízením snímků nebo filmů a jejich následným prohlédnutím.

Fotografování / záznam filmů

Chcete-li používat plně automatický výběr optimálního nastavení pro scénu na základě objektu a snímacích podmínek určených fotoaparátem, použijte režim Auto.

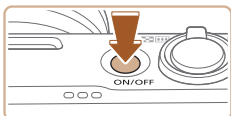

1 Zapněte fotoaparát a přejděte do režimu AUTO.



2 Podle potřeby použijte zoom k zvětšení objektu nebo rozšíření záběru.

- Pohybuje páčkou zoomu za současné kontroly obrazovky.

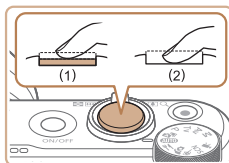
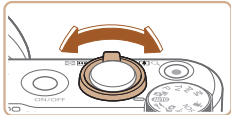

3 Exponujte/zahajte záznam.
Pořizování statických snímků

- Lehce stiskněte tlačítko spouště (1).
- Fotoaparát po zaostření dvakrát pípne a zobrazí rámečky označující zaostřená místa obrazového pole. Stiskněte tlačítko spouště až na doraz (2).
- Chcete-li použít blesk, vysuňte jej posunutím přepínače . Blesk pracuje při fotografování za nízké hladiny osvětlení. Nechcete-li použít blesk, stiskněte jej prsty dolů směrem k tělu fotoaparátu.

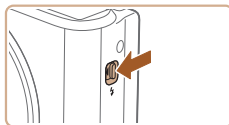

Záznam filmů

- Záznam zahájíte stisknutím tlačítka filmu, dalším stisknutím tohoto tlačítka záznam ukončíte.

Před použitím

Základní příručka

Pokročilá příručka

Základy práce s fotoaparátem

Režim Auto / Režim Hybridní Auto

Další režimy snímání

Režim P

Režimy Tv, Av a M

Přehrávání

Bezdrátové funkce

Nabídka nastavení

Příslušenství

Dodatek

Rejstřík

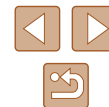

Prohlížení

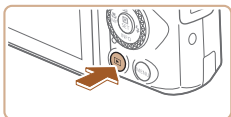





1 Přepněte na přehrávání.

- Stiskněte tlačítko .









2 Vyberte snímky.

- Chcete-li zobrazit předchozí nebo další snímek, použijte tlačítka / nebo otočte voličem .
- Filmy jsou označeny ikonou  . Chcete-li přehrávat filmy, pokračujte krokem 3.



3 Přehrávejte filmy.

- Stiskněte tlačítko , vyberte položku  a znovu stiskněte tlačítko .
- Zahájí se přehrávání filmu a po jeho dokončení se zobrazí ikona  .
- Chcete-li upravit hlasitost, použijte během přehrávání tlačítka /.

Mazání snímků

Chcete-li vymazat aktuální snímek, proveďte následující. Pamatujte na to, že vymazané snímky již nelze obnovit.

1 Stiskněte tlačítko .

2 Stisknutím tlačítek / nebo otočením voliče vyberte položku [Vymazat] a stiskněte tlačítko .

Před použitím

Základní příručka

Pokročilá příručka

Základy práce
s fotoaparátem

Režim Auto /
Režim Hybridní Auto

Další režimy snímání

Režim P

Režimy Tv, Av a M

Přehrávání

Bezdrátové funkce

Nabídka nastavení

Príslušenství

Dodatek

Rejstřík



Pokročilá příručka

Základy práce s fotoaparátem

Další základní operace a více způsobů zábavy s fotoaparátem včetně volitelných funkcí pro fotografování a přehrávání

Zapnutí/Vypnutí

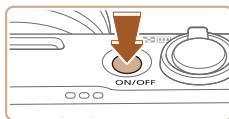



Režim snímání

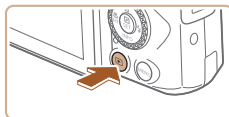



- Stisknutím tlačítka ON/OFF zapnete fotoaparát a připravíte jej k fotografování.
- Chcete-li fotoaparát vypnout, stiskněte tlačítko ON/OFF znovu.



Přehrávání

- Stisknutím tlačítka  zapnete fotoaparát a zobrazíte snímky.
- Chcete-li fotoaparát vypnout, stiskněte znovu tlačítko  nebo stiskněte tlačítko ON/OFF.



- Chcete-li přepnout z režimů snímání do režimu přehrávání, stiskněte tlačítko .
- Chcete-li přepnout z režimu snímání do režimu přehrávání, namáčkněte tlačítko spouště do poloviny (21) nebo otočte voličem režimů (21).
- Po uplynutí přibližně jedné minuty během přehrávání dojde k zasunutí objektivu. Je-li objektiv fotoaparátu zasunutý, můžete fotoaparát vypnout stisknutím tlačítka .

Před použitím

Základní příručka

Pokročilá příručka

Základy práce s fotoaparátem

Režim Auto /
Režim Hybridní Auto

Další režimy snímání

Režim P

Režimy Tv, Av a M

Přehrávání

Bezdrátové funkce

Nabídka nastavení

Príslušenství

Dodatek

Rejstřík



Tlačítko spouště

Abyste zajistili správné zaostření všech snímků, vždy nejprve namáčkněte tlačítko spouště do poloviny a po dokončení zaostřování stiskněte tlačítko zbývající část jeho chodu až na doraz pro expozici snímku.

V této příručce jsou činnosti tlačítka spouště popisovány jako *namáčknutí tlačítka spouště do poloviny* a *stisknutí tlačítka spouště až na doraz*.

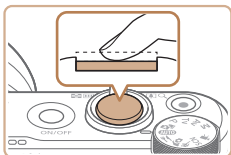

1 Namáčkněte tlačítko spouště do poloviny. (Lehce stiskněte tlačítko kvůli zaostření.)

- Namáčkněte tlačítko spouště do poloviny. Fotoaparát po dokončeném zaostření dvakrát pípne a zobrazí rámečky jako indikaci zaostřených míst obrazového pole.

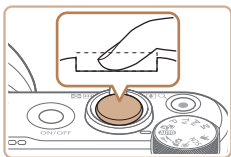

2 Stiskněte tlačítko spouště až na doraz. (Stiskněte doposud lehce namáčknuté tlačítko spouště až na doraz.)

- Fotoaparát přehraje zvuk závěrky a pořídí snímek.
- Fotoaparát nehybejte až do odeznění zvuku závěrky.



- Exponujete-li přímo bez předchozího namáčknutí tlačítka spouště do poloviny, nemusí být výsledný snímek správně zaostřený.
- Doba přehrávání zvuku závěrky se liší v závislosti na času závěrky potřebném pro dosažení správné expozice. Při fotografování některých scén může být tato doba delší. Pohne-li se fotoaparát (nebo fotografovaný objekt) před ukončením přehrávání zvuku závěrky, mohou být snímky rozmazané.

Režimy snímání

K volbě jednotlivých režimů snímání použijte volič režimů.

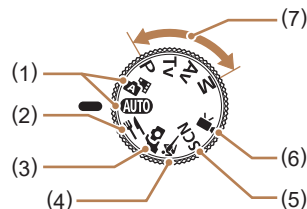

- Režim Auto / Režim Hybridní Auto **AUTO**
Režim vhodný pro plně automatické fotografování, kdy veškerá nastavení provádí fotoaparát (18, 26, 28).
- Režim Jídlo **JÍDLO**
Režim upravující barevné tóny pro získání čerstvějšího a živějšího vzhledu jídla (39).
- Režim Autoportrét **AUTOPOTRÉT**
Pomocí tohoto režimu můžete fotografovat sami sebe s využitím optimálních nastavení (40).
- Režim Sport **SPORT**
Tento režim umožňuje sekvencně fotografovat za současného zaostřování pohyblivých objektů (41).
- Speciální motivové programy **SCN**
Umožňují fotografovat s nastavením vytvořeným pro specifické scény nebo přidávat různé efekty (41).
- Režim Film **FILM**
Slouží k pořizování filmů (46). filmy lze snadno pořizovat rovněž při nastavení voliče režimů do jiné polohy, stačí jen stisknout tlačítko filmu.
- Režimy P, Tv, Av a M **P/Tv/Av/M**
Tyto režimy umožňují pořizovat různé typy snímků s vámi upřednostňovanými nastaveními (51, 64).

Před použitím

Základní příručka

Pokročilá příručka

Základy práce s fotoaparátem

Režim Auto / Režim Hybridní Auto

Další režimy snímání

Režim P

Režimy Tv, Av a M

Přehrávání

Bezdrátové funkce

Nabídka nastavení

Príslušenství

Dodatek

Rejstřík



Možnosti zobrazení v režimu snímání

Stisknutím tlačítka ▼ lze měnit zobrazované informace nebo informace skryt. Podrobnosti o zobrazovaných informacích viz „Informace zobrazované na obrazovce“ (119).

	Stručné informace
	Podrobné informace
	Bez zobrazených informací

Nastavení úhlu obrazovky

Úhel a orientaci obrazovky můžete upravit tak, aby odpovídaly scéně nebo způsobu fotografování.

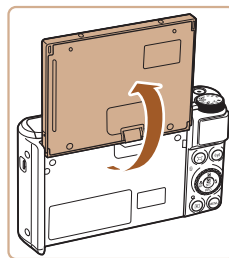

- Obrazovku lze otevřít přibližně v úhlu 180°.
- Chcete-li být rovněž přítomni na snímcích, můžete si prohlížet vlastní zrcadlový obraz otočením obrazovky směrem k přední části fotoaparátu.



- Když fotoaparát nepoužíváte, nechte obrazovku zavřenou.
- Neotvírejte obrazovku dále, mohlo by dojít k poškození fotoaparátu.



- Chcete-li zrušit funkci převráceného zobrazení, vyberte nabídku [▼] (123) > [Převr. zobrazení] > [Vyp].

Před použitím

Základní příručka

Pokročilá příručka

Základy práce s fotoaparátem

Režim Auto / Režim Hybridní Auto

Další režimy snímání

Režim P

Režimy Tv, Av a M

Přehrávání

Bezdrátové funkce

Nabídka nastavení

Príslušenství

Dodatek

Rejstřík



Obrazovka Rychlovladače

Tato obrazovka slouží ke konfiguraci často používaných funkcí pro fotografování a přehrávání [Q] (Rychlovladače). Položky a možnosti nastavení se liší v závislosti na režimu snímání.



1 Zobrazte obrazovku Rychlovladače.

- Stiskněte tlačítko [Q].



2 Vyberte položku nastavení.

- Stisknutím tlačítek ▲/▼ vyberte požadovanou položku (1).

3 Vyberte možnost nastavení.

- Stisknutím tlačítek ◀/▶ vyberte požadovanou možnost (2).
- Stisknutím tlačítka MENU zkonfigurujte položku označené ikonou [MENU].

4 Potvrďte svou volbu a opusťte nabídku.

- Stiskněte tlačítko [Q].



- Funkce Rychlovladače můžete zkonfigurovat rovněž z obrazovky nabídky.

Obrazovka nabídky

Pomocí obrazovky nabídky lze následovně nastavovat různé funkce fotoaparátu. Položky nastavení jsou utříděny podle účelu, například pro fotografování [Q] nebo přehrávání [▶], a jsou seskupeny na více kartách. Mějte na paměti, že dostupnost jednotlivých položek se liší v závislosti na vybraném režimu snímání.



1 Zobrazte obrazovku nabídky.

- Stiskněte tlačítko MENU.

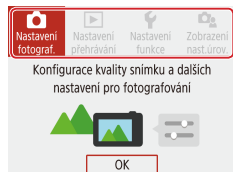

2 Vyberte hlavní kartu.

- Stisknutím tlačítek ◀/▶ vyberte hlavní kartu a stiskněte tlačítko [Q].



3 Vyberte vnořenou kartu.

- Pomocí tlačítek ◀/▶ vyberte vnořenou kartu.

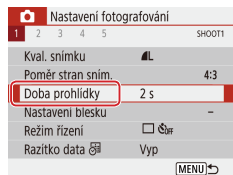

4 Vyberte položku nastavení.

- Stisknutím tlačítek ▲/▼ vyberte položku nastavení a stiskněte tlačítko [Q].
- Některé položky jsou vybírány tlačítky ▲/▼ na jiné obrazovce po prvotním stisknutí tlačítka [Q].

Před použitím
Základní příručka
Pokročilá příručka
Základy práce s fotoaparátem
Režim Auto / Režim Hybridní Auto
Další režimy snímání
Režim P
Režimy Tv, Av a M
Přehrávání
Bezdrátové funkce
Nabídka nastavení
Príslušenství
Datek
Rejstřík





5 Vyberte možnost nastavení.

- Stisknutím tlačítek ▲/▼/◀/▶ vyberte možnost nastavení a stiskněte tlačítko

6 Potvrďte svou volbu a opusťte nabídku.

- Stiskněte tlačítko **MENU** pro návrat na obrazovku v kroku 2 a znovu stiskněte tlačítko pro návrat na obrazovku snímání.

Klávesnice zobrazovaná na obrazovce

Pomocí klávesnice na obrazovce zadejte informace. Pamatujte si, že délka a typ informací, které lze zadat, se mění v závislosti na použité funkci.

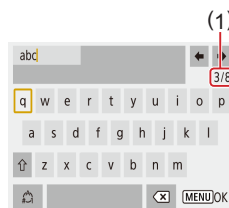

(1) Zadání znaků

- Stisknutím tlačítek ▲/▼/◀/▶ nebo otočením voliče vyberte klávesu s požadovaným znakem a stiskněte tlačítko .
- Chcete-li zadávat velká písmena, vyberte položku [↵] a stiskněte tlačítko .
- Délka zadávaných informací (1) se liší v závislosti na použité funkci.



Pohyb kurzoru

- Vyberte položku [←] nebo [→] a stiskněte tlačítko .

Přepínání režimů vstupu

- Vyberte položku [↵] a stiskněte tlačítko .
- Dostupné režimy vstupu se liší v závislosti na používané funkci.

Mazání znaků

- Vyberte položku [✕] a stiskněte tlačítko . Předchozí znak se vymaže.

Návrat na předchozí obrazovku

- Stiskněte tlačítko **MENU**.

Před použitím

Základní příručka

Pokročilá příručka

Základy práce s fotoaparátem

Režim Auto / Režim Hybridní Auto

Další režimy snímání

Režim P

Režimy Tv, Av a M

Přehrávání

Bezdrátové funkce

Nabídka nastavení

Príslušenství

Dodatek

Rejstřík

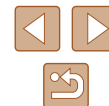

Indikátory

Indikátor na zadní straně fotoaparátu (📖4) svítí nebo bliká v závislosti na stavu fotoaparátu.

Barva	Stav indikátoru	Stav fotoaparátu
Zelená	Svítí	Záznam statických snímků na paměťovou kartu nebo načítání snímků z karty
Zelená	Pomalou bliká	Vypnutá obrazovka
Zelená	Bliká	Záznam filmů na paměťovou kartu, načítání filmů z karty nebo přenos pomocí Wi-Fi
Oranžová	Svítí	Nabíjení pomocí USB
Oranžová	Bliká	Chyba nabíjení USB



- Pokud probíhá čtení/zápis na kartu, nevyvínejte fotoaparát, neotevírejte krytku prostoru pro paměťovou kartu / baterii a netřeste fotoaparátem ani jej nevystavte nárazu. Takováto situace by mohla způsobit poškození snímků nebo fotoaparátu či paměťové karty.

Rámečky na obrazovce snímání

Bílý rámeček	Zobrazuje se okolo objektu nebo tváře osoby detekované jako hlavní objekt. Při zobrazení více objektů se zobrazí na objektech mimo hlavní objekt šedé rámečky.
Zelený rámeček	Zobrazuje se po zaostření fotoaparátu při namáčknutí tlačítka spouště do poloviny.
Modrý rámeček	Zobrazuje se během pokračujícího zaostřování fotoaparátu na pohybující se objekty. Zobrazuje se po dobu namáčknutí tlačítka spouště do poloviny.
Žlutý rámeček	Zobrazuje se, pokud fotoaparát nemůže zaostřit při namáčknutí tlačítka spouště do poloviny.



- Pokud se rámečky nezobrazují, zobrazují se okolo nežádoucích objektů nebo se zobrazují na pozadí a v podobných místech, zkuste fotografovat v režimu **P** (📖51).

Před použitím

Základní příručka

Pokročilá příručka

Základy práce s fotoaparátem

Režim Auto / Režim Hybridní Auto

Další režimy snímání

Režim P

Režimy Tv, Av a M

Přehrávání

Bezdrátové funkce

Nabídka nastavení

Příslušenství

Dodatek

Rejstřík



Režim Auto / Režim Hybridní Auto

Praktický režim pro jednoduché fotografování s vyšší mírou kontroly nad výsledky

Fotografování s využitím fotoaparátu určených nastavení

Chcete-li používat plně automatický výběr optimálního nastavení pro scénu na základě objektu a snímacích podmínek určených fotoaparátem, použijte režim Auto.

Fotografování (Režim Smart Auto)

► Statické snímky ► Filmy

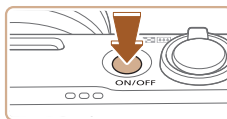

(1) (2)



1 Zapněte fotoaparát.

2 Přejděte do režimu AUTO.

- Namířte fotoaparát na objekt. Fotoaparát po dobu určování fotografované scény lehce cvaká.
- V levém horním rohu obrazovky se zobrazí ikona motivového programu (1) a ikona režimu stabilizace obrazu (2) (📖30, 📖30).
- Rámečky zobrazené okolo libovolných rozpoznaných objektů značí zaostření těchto objektů.

Před použitím

Základní příručka

Pokročilá příručka

Základy práce s fotoaparátem

Režim Auto / Režim Hybridní Auto

Další režimy snímání

Režim P

Režimy Tv, Av a M

Přehrávání

Bezdrátové funkce

Nabídka nastavení

Príslušenství

Dodatek

Rejstřík

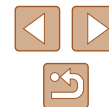

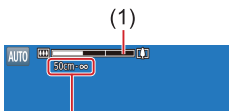
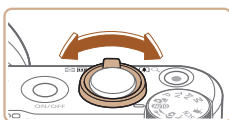

(2)

3 Podle potřeby použijte zoom k zvětšení objektu nebo rozšíření záběru.

- Posuňte páčku zoomu doleva nebo doprava.
- Na obrazovce se zobrazí sloupec zoomu (1) zobrazující pozici zoomu a rozsah zaostření (2).

4 Exponujte/zahajte záznam. Pořizování statických snímků

1) Zaostřete.

- Namáčkněte tlačítko spouště do poloviny. Fotoaparát po zaostření dvakrát pípne a zobrazí rámečky označující zaostřená místa obrazového pole.
- Je-li zaostřených více oblastí na snímku, zobrazí se několik rámečků.

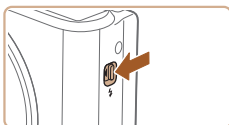
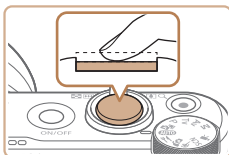

- Chcete-li použít blesk, vysuňte jej posunutím přepínače . Blesk pracuje při fotografování za nízké hladiny osvětlení. Nechcete-li použít blesk, stiskněte jej prsty dolů směrem k tělu fotoaparátu.

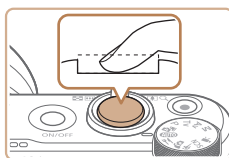

2) Exponujte.

- Stiskněte tlačítko spouště až na doraz.
- Během expozice přehrává fotoaparát zvuk závěrky a za nízké hladiny osvětlení dochází (pokud jste vysunuli blesk do pracovní polohy) k automatickému spuštění blesku.
- Fotoaparát nehybejte až do odeznění zvuku závěrky.
- Po zobrazení vašeho snímku se fotoaparát vrátí na obrazovku režimu snímání.



(1)

(2)



Záznam filmů

1) Zahajte záznam.

- Stiskněte tlačítko filmu. Zahájí se záznam filmu a zobrazí se nápis [●REC] (2) a sloupec indikující uplynulý čas (1).
- V horní a spodní části obrazovky se zobrazují černé pruhy a objekt je lehce zvětšený. Černé pruhy označují oblasti obrazového pole, které nebudou zaznamenány.
- Rámečky zobrazené okolo libovolných rozpoznávaných tváří osob značí zaostření těchto tváří.
- Jakmile je zahájeno pořizování záznamu, sejměte prst z tlačítka filmu.

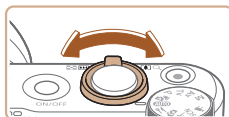

2) Podle potřeby upravte kompozici záběru.

- Chcete-li změnit velikost objektu, opakujte operace v kroku 3. Dojde však k zaznamenání provozních zvuků fotoaparátu. Mějte na paměti, že filmy zaznamenané při modrém zobrazení faktoru zoomu budou zrnité.
- Pokud změníte kompozici záběru, zaostření, jas a barevné podání se automaticky upraví.

Před použitím
Základní příručka
Pokročilá příručka
Základy práce s fotoaparátem
Režim Auto / Režim Hybridní Auto
Další režimy snímání
Režim P
Režimy Tv, Av a M
Přehrávání
Bezdrátové funkce
Nabídka nastavení
Príslušenství
Dodatek
Rejstřík



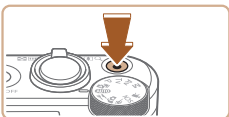

3) Zastavte záznam.

- Chcete-li ukončit záznam filmu, stiskněte znovu tlačítko filmu.
- Záznam filmu se ukončí automaticky po zaplnění paměťové karty.

Fotografování v režimu Hybridní Auto

► Statické snímky ► Filmy

Jednoduchým pořizováním statických snímků můžete vytvořit krátký film zachycující události v průběhu dne. Fotoaparát zaznamená před každým snímkem 2 – 4 s dlouhé klipy scén, které se později zkombinují v krátkém filmu.



1 Přejděte do režimu .



2 Určete kompozici snímku.

- Chcete-li vytvořit kompozici snímku a zaostřit, postupujte podle kroků 3 – 4 v části „Fotografování (Režim Smart Auto)“ (📖26).
- Chcete-li vytvořit působivější krátké filmy, zaměřte fotoaparát na objekty po dobu asi čtyř sekund před pořizováním statických snímků.

3 Exponujte/zahajte záznam.

- Chcete-li fotografovat, postupujte podle kroku 4 v části „Fotografování (Režim Smart Auto)“ (📖26).
- Fotoaparát zaznamená statický snímek a filmový klip. Klip, který je ukončen statickým snímkem a zvukem závěrky, vytvoří jedinou kapitolu v krátkém filmu.



- Výdrž baterie v tomto režimu je kratší než v režimu **AUTO**, protože je při expozici každého snímku zaznamenán rovněž krátký film.
- K zaznamenání krátkého filmu nemusí dojít v případě pořízení statického snímku ihned po zapnutí fotoaparátu, při výběru režimu  a při jiných způsobech používání fotoaparátu.
- V krátkých filmech se zaznamenávají zvuky a vibrace způsobené provozem fotoaparátu.



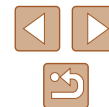

- Velikost záznamu krátkého filmu je **[FHD 29.97P]** pro NTSC nebo **[FHD 25.00P]** pro PAL. Toto se mění v závislosti na formátu videovýstupu.
- Fotoaparát nepřehrává zvuky při namáčknutí tlačítka spouště do poloviny ani při spuštění samospouště.
- Krátké filmy jsou v následujících případech ukládány jako samostatné filmové soubory, a to i v případě, že byly zaznamenány v režimu  ve stejný den.
 - Velikost souboru krátkého filmu dosáhne hodnoty přibližně 4 GB nebo celková doba záznamu přibližně 29 min 59 s.
 - Krátký film je chráněný.
 - Dojde ke změně nastavení letního času, videosystému nebo časového pásma.
- Zaznamenané zvuky závěrky nelze upravit ani smazat.
- Upřednostňujete-li záznam krátkých filmů bez statických snímků, upravte nastavení předem. Vyberte nabídku **[📷] (📖23) > [Typ kr. filmu] > [Bez snímků]**.
- Jednotlivé kapitoly lze upravit (📖81).

Před použitím
Základní příručka
Pokročilá příručka
Základy práce s fotoaparátem
Režim Auto / Režim Hybridní Auto
Další režimy snímání
Režim P
Režimy Tv, Av a M
Přehrávání
Bezdrátové funkce
Nabídka nastavení
Príslušenství
Dodatek
Rejstřík





Přehrávání krátkých filmů

Zobrazením statického snímku pořízeného v režimu  přehrajete krátký film vytvořený ve stejný den (69).

Statické snímky



- Blikající ikona  varuje před pravděpodobným rozmazáním snímků vlivem pohybu fotoaparátu. V tom případě upevněte fotoaparát na stativ nebo učiňte jiné opatření pro zajištění jeho stability.
- Pokud jsou snímky tmavé bez ohledu na použití blesku, přiblížte se více k objektu.
- Pokud při namáčknutí tlačítka spouště do poloviny fotoaparát pouze jednou pípne, může se objekt nacházet příliš blízko.
- Pro potlačení efektu červených očí a jako pomůcka pro správné zaostření se může při fotografování za nedostatku světla rozsvítit pomocné světlo.
- Pokud se při pokusu o pořízení snímku zobrazí blikající ikona , znamená to, že nelze pořídit snímek před dokončením nabíjení blesku. Ve fotografování lze pokračovat až po nabití blesku, buďto tedy stisknete tlačítko spouště až na doraz a čekejte, nebo tlačítko uvolněte a znovu stisknete.
- Ačkoliv můžete fotografovat znovu ještě před zobrazením obrazovky režimu snímání, předchozí snímek může určit zaostření, jas a používané barvy.







- Můžete změnit dobu zobrazení snímků po expozici (38).

Filmy

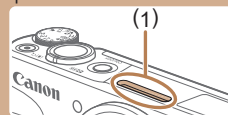

- Při záznamu filmů držte prsty mimo mikrofon (1). Blokování mikrofonu může znemožňovat záznam zvuku nebo může způsobovat utlumení zvuku.



- Při záznamu filmů se vyvarujte dotyku jiných ovládacích prvků fotoaparátu než tlačítka filmu, protože hrozí riziko zaznamenání provozních zvuků fotoaparátu.
- Jakmile je zahájen záznam filmu, změní se zobrazené obrazové pole a objekty se zobrazí větší, aby bylo možné provádět korekci výraznějšího chvění fotoaparátu. Pro záznam objektů ve stejné velikosti jako zobrazené před záznamem postupujte podle kroků v části „Záznam filmů s objekty ve stejné velikosti, jako na zobrazení před zahájením snímání“ (37).
- Jednotlivé filmy překračující 4 GB lze rozdělit na více souborů. Automatické přehrávání rozdělených souborů filmů jednoho po druhém není podporováno. Každý soubor přehrajte samostatně.
- Fotoaparát může za nízké hladiny osvětlení použít pomalejší rychlosti závěrky. Pomalejší rychlosti závěrky redukuje obrazový šum (Automatický delší čas). Pokud upřednostňujete plynulejší filmy, které jsou méně ovlivněné chvěním objektu, nastavte položku [Automat. delší čas] na [Zakázat] v režimu , ale mějte na paměti, že filmy mohou být tmavší (47).



- Zvukový záznam je stereofonní.

Před použitím
Základní příručka
Pokročilá příručka
Základy práce s fotoaparátem
Režim Auto / Režim Hybridní Auto
Další režimy snímání
Režim P
Režimy Tv, Av a M
Přehrávání
Bezdrátové funkce
Nabídka nastavení
Příslušenství
Dodatek
Rejstřík



Ikony scén

► Statické snímky ► Filmy

V režimech /AUTO jsou zobrazením ikon indikovány scény určené fotoaparátem a fotoaparát automaticky vybírá odpovídající nastavení pro optimální zaostření, jas a barevné podání objektu.



- Pokud ikona vybraného motivového programu neodpovídá aktuálním snímacím podmínkám nebo pokud není možné dosáhnout na snímčích požadovaného účinku, barev nebo jasu, zkuste pracovat v režimu **P** (51).

Ikony stabilizace obrazu

► Statické snímky ► Filmy

Na základě snímacích podmínek je automaticky aplikována optimální stabilizace obrazu (Inteligentní IS) a zobrazí se následující ikony.

	Stabilizace obrazu pro statické snímky (Normální)
	Stabilizace obrazu pro statické snímky při panoramování (Panorámování)*
	Stabilizace obrazu pro úhlové chvění fotoaparátu a pravouhlé chvění u makrosnímků (Hybridní IS). U filmů se zobrazuje ikona a je využita rovněž stabilizace obrazu .
	Stabilizace obrazu pro filmy, která potlačuje účinky silného chvění fotoaparátu, například při záznamu filmů za chůze (Dynamická).
	Stabilizace obrazu pro pomalé chvění fotoaparátu, ke kterému dochází například při záznamu filmů teleobjektivem (Optická).
	Není prováděna stabilizace obrazu, protože fotoaparát je upevněn na stativu nebo jinak udržován ve stabilní poloze. Během záznamu filmu se však zobrazuje ikona a použije se stabilizace obrazu potlačující účinky větru a jiných zdrojů vibrací (Stativ IS).

* Zobrazuje se při panoramování z důvodu sledování pohyblivých objektů fotoaparátem. Pokud sledujete objekt, který se pohybuje horizontálně, potlačuje stabilizace obrazu pouze vertikální chvění fotoaparátu (horizontální stabilizace obrazu je vypnuta). Obdobně, pokud sledujete objekt, který se pohybuje vertikálně, potlačuje stabilizace obrazu pouze horizontální chvění fotoaparátu (vertikální stabilizace obrazu je vypnuta).



- Chcete-li zrušit stabilizaci obrazu, nastavte položku [Režim IS] na [Vyp] (37). V takovém případě se ikona IS nezobrazuje.
- není k dispozici v režimu .

Před použitím

Základní příručka

Pokročilá příručka

Základy práce s fotoaparátem

Režim Auto / Režim Hybridní Auto

Další režimy snímání

Režim P

Režimy Tv, Av a M

Přehrávání

Bezdrátové funkce

Nabídka nastavení

Príslušenství

Dodatek

Rejstřík



Běžně používané, praktické funkce

Větší přiblížení objektů (Digitální zoom)

► Statické snímky ► Filmy

Pokud jsou vzdálené objekty příliš daleko na to, aby je bylo možné dostatečně zvětšit pomocí optického zoomu, použijte digitální zoom pro jejich až cca 160násobné zvětšení.

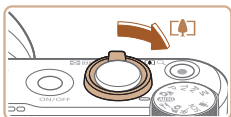

1 Posuňte páčku zoomu směrem k symbolu [↕].

- Přidržete páčku, dokud se zoomování nezastaví.
- Zoomování se zastaví po dosažení nejvyššího možného faktoru zoomu (před citelným zvýšením zrnitosti snímků), což je indikováno na obrazovce.

2 Posuňte páčku zoomu znovu k symbolu [↕].

- Fotoaparát ještě více zvětší objekt.
- (1) je současný faktor zoomu.

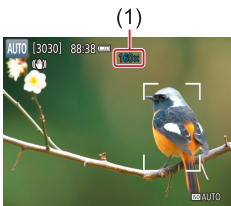

- Posunutím páčky zoomu se zobrazí sloupec zoomu (který indikuje polohu zoomu). Sloupec zoomu je barevně kódovaný pro indikaci různých částí rozsahu zoomu.
 - Bílé pásmo: rozsah optického zoomu, kde nejsou snímky znatelně zrnité.
 - Žluté pásmo: rozsah digitálního zoomu, kde se snímky nejeví znatelně zrnité (ZoomPlus).
 - Modré pásmo: rozsah digitálního zoomu, kde jsou snímky zrnité.
- Protože při některých nastaveních záznamových pixelů (36) není modrý rozsah k dispozici, lze maximálního faktoru zoomu dosáhnout postupem uvedeným v kroku 1.



- Chcete-li deaktivovat digitální zoom, vyberte nabídku [📷] (23) > [Digitální zoom] > [Vyp].

Snadné opětovné zachycení objektů po ručním zoomování (Asistenční oblast – Hledání)

► Statické snímky ► Filmy

Pokud vám během zoomování zmizí fotografovaný objekt ze záběru, můžete jej dočasným nastavením krátké ohniskové vzdálenosti snáze vyhledat.

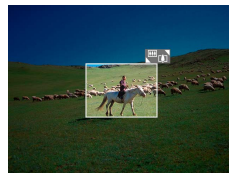

1 Vyhledejte ztracený objekt.

- Stiskněte a přidržete tlačítko [↵].
- Fotoaparát nastaví krátkou ohniskovou vzdálenost a vyznačí bílým rámečkem oblast zobrazenou před stisknutím tlačítka [↵].

Před použitím
Základní příručka
Pokročilá příručka
Základy práce s fotoaparátem
Režim Auto / Režim Hybridní Auto
Další režimy snímání
Režim P
Režimy Tv, Av a M
Přehrávání
Bezdrátové funkce
Nabídka nastavení
Príslušenství
Dodatek
Rejstřík

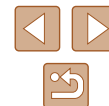









2 Znovu vyhledejte fotografovaný objekt.

- Namířte fotoaparát tak, aby se objekt dostal do bílého rámečku, a potom uvolněte tlačítko .
- Obnoví se předchozí zvětšení, takže oblast v bílém rámečku znovu zaplní celý monitor.



- Po dobu nastavení krátké ohniskové vzdálenosti se nezobrazují některé informace ke snímku.
- Během záznamu filmu se při stisknutí tlačítka  bílý rámeček nezobrazuje. Provozní zvuky vydávané fotoaparátem například během zoomování a změněný faktor zoomu se zaznamenávají na filmu.



- Pokud upřednostňujete pořízení snímku s faktorem zoomu nastaveným na obrazovce v kroku 1, stiskněte tlačítko spouště až na doraz.
- Faktor zoomu, ke kterému se fotoaparát vrátí po uvolnění tlačítka , lze nastavit posunutím páčky zoomu za současného přidržení tlačítka  pro změnu velikosti bílého rámečku.
- Chcete-li po stisknutí tlačítka  upravit zobrazovanou oblast, vyberte položku  [Zobr. oblast] v nabídce  (📖23), a vyberte jednu ze tří možností.
- Faktor zoomu nelze změnit pomocí tlačítka  po stisknutí tlačítka spouště až na doraz při použití režimu samospouště (📖34).



Automatické zoomování podle pohybu objektu (Automatický zoom)

► Statické snímky ► Filmy

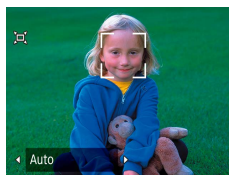
Fotoaparát automaticky zoomuje pro udržení rozpoznané tváře (📖58) v konstantní velikosti. Pokud se osoba přiblíží, fotoaparát automaticky nastaví kratší ohniskovou vzdálenost (oddálí osobu) a naopak. Velikost tváře osoby lze podle potřeby upravit.



1 Přejděte do režimu Auto.

- Rychle stiskněte a uvolněte tlačítko .
- Zobrazí se ikona .
- Okolo nalezené tváře se zobrazí bílý rámeček a fotoaparát použije zoom, aby udržel objekt na obrazovce.
- Je-li nalezeno více tváří, zobrazí se bílý rámeček okolo tváře hlavního objektu a až dva šedé rámečky okolo dalších tváří a fotoaparát zoomováním zachová tyto objekty na obrazovce.

Před použitím

Základní příručka

Pokročilá příručka

Základy práce s fotoaparátem

Režim Auto / Režim Hybridní Auto

Další režimy snímání

Režim P

Režimy Tv, Av a M

Přehrávání

Bezdrátové funkce

Nabídka nastavení

Príslušenství

Dotace

Rejstřík



2 Exponujte/zahajte záznam.

- Automatické zoomování pokračuje i po pořízení snímku a rámečky jsou stále zobrazeny.
- Chcete-li zrušit automatické zoomování, stiskněte znovu tlačítko . Zobrazí se symbol Auto: Vyp].



- Tvář osoby se nemusí zobrazovat v konstantní velikosti vzhledem k obrazovce při některých faktorech zoomu, pokud je hlava osoby nakloněná nebo pokud osoba nestojí čelně k fotoaparátu.
- Během záznamu filmu se na filmu zaznamenávají zvuky změny faktoru zoomu a provozní zvuky fotoaparátu.
- Pokud je zapnutá možnost Auto, nezobrazují se některé informace o snímku a některá nastavení pro fotografování nelze zkonfigurovat.
- Automatické zoomování pro udržení více objektů na obrazovce se neprovádí během záznamu filmu, i když jsou tváře detekovány.
- Automatické zoomování není k dispozici během souvislého fotografování.



- Pokud se nalezený objekt přesune směrem k okraji obrazovky, fotoaparát rozšíří záběr a udrží objekt na obrazovce.
- Po stisknutí tlačítka spouště až na doraz při použití režimu samospouště (📖34) nelze faktor zoomu změnit.
- Fotoaparát stanovuje prioritě zoomování a udržuje objekty na obrazovce. Z toho důvodu nemusí v závislosti na pohybu objektu a podmínkách snímání být možné udržovat stálou velikost zobrazení tváře.
- Není-li nalezena tvář, fotoaparát provede fotoaparát do určité úrovně zoomuje a poté zoomování zastaví.

Nastavení zobrazování tváří v konstantní velikosti



- Je-li zapnutá možnost Auto, vyberte stisknutím tlačítek ◀/▶ požadovanou možnost.
- Fotoaparát automaticky zoomuje pro udržení tváří ve zvolené velikosti.

Auto	Automatické zoomování brání objektům v pohybu mimo záběr. Pokud je rozpoznáno více tváří, fotoaparát použije zoom pro udržení těchto objektů v záběru.
Tvář	Uchovává tváře ve velikosti dostatečné pro jednoznačné rozpoznání výrazu ve tváři.
Horní tělo	Uchovává tváře ve velikosti dostatečné pro zobrazení horní části těla osob.
Celé tělo	Uchovává tváře ve velikosti dostatečné pro zobrazení celých postav osob.
Ruční	Fotoaparát uchovává tváře osob ve velikosti nastavené posunutím páčky zoomu. Jakmile dosáhnete požadované velikosti tváře, uvolněte páčku zoomu.



- Velikost tváře lze nastavit rovněž v nabídce (📖23) > Auto zoom].
- Při výběru možnosti [Tvář], [Horní tělo] nebo [Celé tělo] můžete nastavit páčkou zoomu kratší nebo delší ohniskovou vzdálenost objektivu, ale po uvolnění páčky se za několik sekund obnoví původní faktor zoomu.
- Stisknutím tlačítka můžete během záznamu filmu vymazat vámi specifikovanou velikost tváře.
- Velikosti tváří nelze měnit během záznamu filmu.

Před použitím
Základní příručka
Pokročilá příručka
Základy práce s fotoaparátem
Režim Auto / Režim Hybridní Auto
Další režimy snímání
Režim P
Režimy Tv, Av a M
Přehrávání
Bezdrátové funkce
Nabídka nastavení
Príslušenství
Dodatek
Rejstřík



Přidání razítka data

► **Statické snímky** ► **Filmy**

Fotoaparát může přidat datum a čas pořízení do pravého spodního rohu snímků.

Razítka data přidaná na snímky již nelze upravovat ani odstranit, proto před jejich použitím zkontrolujte správnost nastaveného data a času (116).

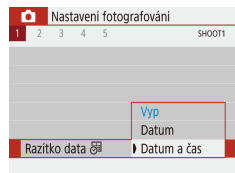

1 Provedte konfiguraci nastavení.

- Vyberte nabídku [📷] (113) > [Razítka data] (116) > [Datum a čas] nebo [Datum].

2 Exponujte.

- Fotoaparát během fotografování přidává informaci a datum a čas do pravého spodního rohu snímků.



- Razítka data přidaná na snímky již nelze upravit ani odstranit.



- Jedním z následujících způsobů lze razítka data přidat při tisku i na snímky pořízené bez razítka data. Provedete-li však tento postup u snímků, které již razítka data obsahují, mohou se časové údaje vytisknout dvojitě.
 - Snímky vytiskněte s využitím funkcí tiskárny (113)
 - Snímky vytiskněte pomocí nastavení tisku DPOF na fotoaparátu (113)

Použití samospouště

► **Statické snímky** ► **Filmy**

Samospoušť lze použít při pořizování skupinových snímků, na kterých je přítomen rovněž fotograf, a při pořizování dalších načasovaných snímků. Fotoaparát pořídí snímek přibližně za 10 sekund od stisknutí tlačítka spouště.

Nastavením časovače na dvě sekundy můžete rovněž eliminovat jakékoli chvění fotoaparátu způsobené stisknutím tlačítka spouště.



1 Provedte konfiguraci nastavení.

- Na obrazovce Rychlovladače (113) vyberte položku [📷] a potom vyberte položku [10].

2 Exponujte.

- Statické snímky: Namáčknutím tlačítka spouště do poloviny zaostřete na objekt a potom stiskněte tlačítko až na doraz.
- Jakmile spustíte samospoušť, kontrolka samospouště začne blikat a fotoaparát přehraje zvuk samospouště.



- Ani v případě, že je nastavena, nemá samospoušť žádný účinek v případě stisknutí tlačítka filmu pro spuštění záznamu.



- Dvě sekundy před zahájením expozice se blikání a zvuky samospouště zrychlí (pokud není odpálen záblesk, kdy zůstává kontrolka svítit trvale).

Před použitím

Základní příručka

Pokročilá příručka

Základy práce
s fotoaparátem

Režim Auto /
Režim Hybridní Auto

Další režimy snímání

Režim P

Režimy Tv, Av a M

Přehrávání

Bezdrátové funkce

Nabídka nastavení

Príslušenství

Dodatek

Rejstřík



Souvislé fotografování

► Statické snímky ► Filmy

Chcete-li zhotovit sérii snímků v režimu **AUTO**, přidrže tlačítko spouště stisknuté až na doraz.

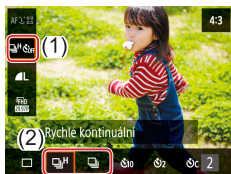

1 Proveďte konfiguraci nastavení.

- Na obrazovce Rychloovladače (📖23) vyberte položku [📖] a potom vyberte položku [📷] nebo [📷].

2 Exponujte.

- Chcete-li zhotovit sérii snímků, přidrže tlačítko spouště stisknuté až na doraz.



- V režimu souvislého fotografování jsou zaostření, expozice a barvy blokovány v pozici/úrovni určené při namáčknutí tlačítka spouště do poloviny.
- V závislosti na snímacích podmínkách, nastavení fotoaparátu a pozici zoomu může fotoaparát přestat dočasně fotografovat nebo se může snížit rychlost souvislého fotografování.
- Po zhotovení většího počtu snímků se může fotografování zpomalit.
- Pokud pracuje blesk, rychlost fotografování se může zpomalit.



- Nelze konfigurovat v režimu 📷.

Funkce pro uživatelské nastavení snímků

Změna poměru stran

► Statické snímky ► Filmy

Fotoaparát umožňuje následovně měnit poměr stran (poměr šířky k výšce) obrazu snímků.



- Na obrazovce Rychloovladače (📖23) vyberte položku [4:3] a potom vyberte požadovanou možnost.

3:2	Stejný poměr stran jako u 35mm filmu, používá se pro tisk snímků ve formátu 130 × 180 mm a pro tisk snímků v pohlednicovém formátu.
4:3	Nativní poměr stran obrazovky fotoaparátu. Používá se pro zobrazení snímků na standardních televizorech a obdobných zobrazovačích. Rovněž se používá pro tisk snímků ve formátu 90 × 130 mm a formátech řady A.
16:9	Používá se pro zobrazení snímků na širokoúhlých televizorech HDTV a obdobných zobrazovačích.
1:1	Čtvercový obraz.



- Není k dispozici v režimu 📷.

Před použitím

Základní příručka

Pokročilá příručka

Základy práce s fotoaparátem

Režim Auto / Režim Hybridní Auto

Další režimy snímání

Režim P

Režimy Tv, Av a M

Přehrávání

Bezdrátové funkce

Nabídka nastavení

Príslušenství

Dodatek

Rejstřík



Změna kvality snímku

► Statické snímky ► Filmy

Vyberte z 5 kombinací velikosti (počtu pixelů) a komprese (kvalita snímku).



- Na obrazovce Rychlovladače (📖23) vyberte položku [L] a potom vyberte požadovanou možnost.

► Pokyny k volbě počtu záznamových pixelů na základě velikosti papíru (snímky s poměrem stran 4:3)

	A2 (420 × 594 mm)
	A3 – A5 (297 × 420 – 148 × 210 mm)
	Pro zaslání e-mailem a podobné účely



- Není k dispozici v režimu 📷.
- Ikony [L] a [M] indikují různé úrovně kvality snímku v závislosti na rozsahu komprese. Při stejné velikosti (počtu pixelů) nabízí možnost [L] vyšší kvalitu snímku. Přestože mají snímky [M] o něco nižší kvalitu, lze jich umístit na paměťovou kartu větší množství.

Pomocné funkce pro fotografování

Zobrazení rastru

► Statické snímky ► Filmy

Jako vodítko pro nastavení správné horizontální a vertikální orientace obrazu lze zobrazit rastr.



- Vyberte nabídku [📷] (📖23) > [Zobrazit rastr], a potom vyberte požadovanou možnost.



Před použitím

Základní příručka

Pokročilá příručka

Základy práce s fotoaparátem

Režim Auto / Režim Hybridní Auto

Další režimy snímání

Režim P

Režimy Tv, Av a M

Přehrávání

Bezdrátové funkce

Nabídka nastavení

Príslušenství

Dodatek

Rejstřík



Vypnutí automatické vodováhy

► Statické snímky ► Filmy

Automatická vodováha udržuje horizont filmů v rovině. Chcete-li tuto funkci zrušit, vyberte možnost [Zakáz.].



- Vyberte nabídku [📷] (📖23) > [🔊 Auto úroveň] > [Zakáz.].



- Jakmile se zahájí záznam, zobrazená oblast se zúží a objekty se zvětší (📖37).

Změna nastavení režimu IS

► Statické snímky ► Filmy

Deaktivace stabilizace obrazu

Pokud se fotoaparát nachází ve stabilní poloze (například při použití stativu), je třeba vypnout stabilizaci obrazu nastavením na [Vyp].

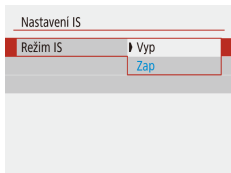

- Vyberte nabídku [📷] (📖23) > [Nastavení IS] > [Režim IS] > [Vyp].

Vyp	Deaktivuje stabilizaci obrazu.
Zap	Na základě snímacích podmínek je automaticky aplikována optimální stabilizace obrazu (Inteligentní IS) (📖30).

Záznam filmů s objekty ve stejné velikosti, jako na zobrazení před zahájením snímání

► Statické snímky ► Filmy

Za normálních okolností se po zahájení záznamu filmu změní zobrazené obrazové pole a objekty se zobrazí větší, aby bylo možné provádět vyrovnání obrazu a korekci výraznějšího chvění fotoaparátu. Chcete-li zaznamenávat filmy s objekty ve stejné velikosti, jako před zahájením snímání, můžete potlačit stabilizaci obrazu a zrušit automatickou vodováhu.

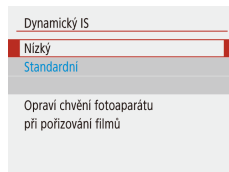

- Vyberte nabídku [📷] (📖23) > [🔊 Auto úroveň] > [Zakáz.].
- Vyberte položku [Nastavení IS] > [Dynamický IS] > [Nizký].



- Chcete-li zaznamenat objekty ve stejné velikosti, jako před zahájením snímání, můžete rovněž nastavit položku [Režim IS] na [Vyp].
- Položka [Dynamický IS] není k dispozici při nastavení položky [Režim IS] Na [Vyp] (📖37).

Před použitím

Základní příručka

Pokročilá příručka

Základy práce s fotoaparátem

Režim Auto / Režim Hybridní Auto

Další režimy snímání

Režim P

Režimy Tv, Av a M

Přehrávání

Bezdrátové funkce

Nabídka nastavení

Príslušenství

Datek

Rejstřík



Uživatelské přizpůsobení činnosti fotoaparátu

Fotoaparát umožňuje přizpůsobení funkcí pro fotografování v nabídce  (23).

Zamezení spuštění pomocného světla AF

► Statické snímky ► Filmy

Při namáčknutí tlačítka spouště do poloviny v podmínkách nízké hladiny osvětlení se rozsvítí světlo jako pomůcka pro správné zaostření. Toto světlo můžete deaktivovat.

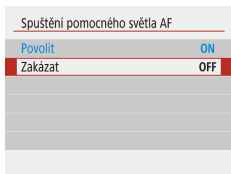

- Nastavte položku [Spuštění pomocného světla AF] na [Zakázat].

Zamezení rozsvícení světla redukce červených očí

► Statické snímky ► Filmy

Při použití blesku za nízké hladiny osvětlení se rozsvítí světlo redukce červených očí pro redukci červených očí na snímcích. Toto světlo můžete deaktivovat.

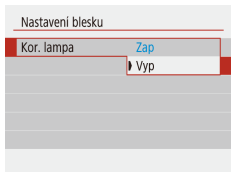

- V položce [Nastavení blesku] nastavte možnost [Kor. lampa] na [Vyp].

Změna doby zobrazení snímku po jeho pořízení

► Statické snímky ► Filmy

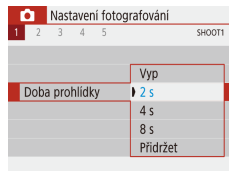

- V položce [Doba prohlídky] vyberte požadovanou možnost.

Vyp	Pořízené snímky se nezobrazují.
2 s, 4 s, 8 s	Snímky se zobrazují po zvolené době. I ve chvíli, kdy je na obrazovce zobrazen snímek, můžete fotografovat opětovným namáčknutím tlačítka spouště do poloviny.
Přidržet	Snímky se zobrazují trvale až do namáčknutí tlačítka spouště do poloviny.

- Před použitím
- Základní příručka
- Pokročilá příručka
 - Základy práce s fotoaparátem
 - Režim Auto / Režim Hybridní Auto
 - Další režimy snímání
 - Režim P
 - Režimy Tv, Av a M
 - Přehrávání
 - Bezdrátové funkce
 - Nabídka nastavení
 - Příslušenství
 - Dotace
- Rejstřík

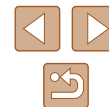

Další režimy snímání

Efektivní fotografování různých scén a pořizování snímků vylepšených pomocí jedinečných obrazových efektů a speciálních funkcí

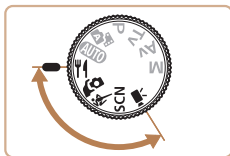

Vylepšení barev u snímků jídla (Jídlo)

► Statické snímky ► Filmy

Režim upravující barevné tóny pro získání čerstvějšího a živějšího vzhledu jídla.



1 Přejděte do režimu **A**.



2 Změňte barevný tón.

- Na obrazovce Rychlovladače (📖23) vyberte položku [Tón barvy] a zkonfigurujte nastavení.

3 Exponujte.



- Tyto barevné tóny nemusí v případě jejich aplikace na osoby působit vhodně.
- U snímků s bleskem jsou barevné tóny automaticky nastaveny na výchozí nastavení.

Před použitím

Základní příručka

Pokročilá příručka

Základy práce s fotoaparátem

Režim Auto / Režim Hybridní Auto

Další režimy snímání

Režim P

Režimy Tv, Av a M

Přehrávání

Bezdrátové funkce

Nabídka nastavení

Příslušenství

Dodatek

Rejstřík



Pořizování autoportrétů s využitím optimálních nastavení (Autoportrét)

► Statické snímky ► Filmy

V případě autoportrétů zahrnuje přizpůsobitelné zpracování snímků zjemnění vzhledu pokožky a úpravu jasu a pozadí, aby vynikl váš autoportrét na pozadí.



1 Přejděte do režimu .

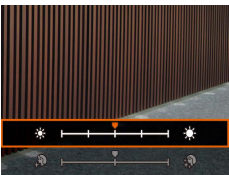

2 Proveďte konfiguraci nastavení.

- Stisknutím tlačítka ▼ zobrazte obrazovku nastavení a zkonfigurujte jas a zjemnění pleti.
- Po stisknutí tlačítka  pro zavření obrazovky nastavení můžete stisknout tlačítko ◀ pro zakázání nastavení rozostřeného pozadí.

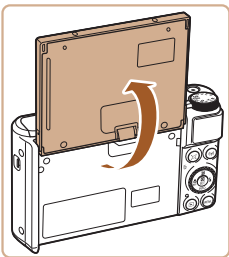

3 Otevřete obrazovku.

- Vyobrazeným způsobem otevřete obrazovku.



4 Exponujte.

- Během fotografování držte fotoaparát stabilně. Po stisknutí tlačítka spouště až na doraz s rozostřením pozadí nastaveným na [Automat.] pořídí fotoaparát dva snímky a následně je zkombinuje.

Efekt Jemná pleť	K dispozici jsou tři úrovně zjemnění pleti. Zjemnění pleti je optimalizováno pro tvář hlavního objektu.
Jas	K dispozici je pět úrovní jasu.
Rozostřené pozadí	Rozostření pozadí.



- V závislosti na snímávacích podmínkách může dojít k modifikaci jiných oblastí, než je pleť osob.
- Zkuste nejprve pořídít zkušební snímky, abyste se ujistili, že dosáhnete požadovaných výsledků.



- V režimu blesku  je rozostřené pozadí nastaveno na [Vyp] a toto nastavení nelze změnit.

Před použitím

Základní příručka

Pokročilá příručka

Základy práce s fotoaparátem

Režim Auto / Režim Hybridní Auto

Další režimy snímání

Režim P

Režimy Tv, Av a M

Přehrávání

Bezdrátové funkce

Nabídka nastavení

Príslušenství

Dodatek

Rejstřík



Pohyblivé objekty (Sport)

► **Statické snímky** ► **Filmy**

Tento režim umožňuje souvisle fotografovat za současného zaostřování pohyblivých objektů.



1 Přejděte do režimu .





2 Zaostřete.

- Fotoaparát při namáčknutí tlačítka spouští do poloviny pokračuje trvale v zaostřování na objekt a úpravách jasu objektu v místě zobrazení modrého rámečku.

3 Exponujte.

- Chcete-li zhotovit sérii snímků, přidržte tlačítko spouště stisknuté až na doraz.



- V režimu  se snímky mohou jevit jako zrnité, protože dochází ke zvýšení citlivosti ISO (📖53) v souladu s podmínkami snímání.
- Po použití souvislého fotografování může dojít k určité prodlevě, než lze pořídit další snímky. Pamatujte si, že některé typy paměťových karet mohou způsobovat ještě větší prodlevu mezi expozicemi jednotlivých snímků.
- V závislosti na snímacích podmínkách, nastavení fotoaparátu a pozici zoomu se rychlost fotografování může snížit.
- Souvislé fotografování není k dispozici v režimu  Režim Auto (📖32).

Specifické scény

Tento režim umožňuje volbu motivového programu odpovídajícího fotografované scéně a fotoaparát automaticky zkonfiguruje nastavení pro dosažení optimálních výsledných snímků.



1 Přejděte do režimu **SCN**.



2 Vyberte režim snímání.

- Na obrazovce Rychlovladače (📖23) vyberte položku  a potom vyberte režim snímání.

3 Exponujte.

Fotografování portrétů (Portrét)

► **Statické snímky** ► **Filmy**



- Slouží k fotografování osob se změkčujícím efektem.

Před použitím

Základní příručka

Pokročilá příručka

Základy práce s fotoaparátem

Režim Auto / Režim Hybridní Auto

Další režimy snímání

Režim P

Režimy Tv, Av a M

Přehrávání

Bezdrátové funkce

Nabídka nastavení

Príslušenství

Datek

Rejstřík



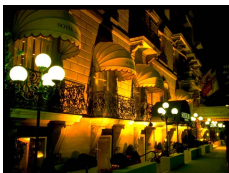

Fotografování večerních scén bez použití stativu (Noční scéna z ruky)

► Statické snímky ► Filmy

- Režim pořizuje překrásné snímky večerních scén a portréty na večerním pozadí bez nutnosti naprosto stabilního držení fotoaparátu nebo použití stativu.
- Kombinací několika souvisle pořízených snímků je vytvořen jediný snímek se sníženou patrností projevů chvění fotoaparátu a šumu.



Fotografování ohňostrojí (Ohňostroj)

► Statické snímky ► Filmy

- Umožňuje pořizovat živé snímky ohňostrojí.



- V režimu se snímky mohou jevit jako zrnité, protože dochází ke zvýšení citlivosti ISO (📖53) v souladu s podmínkami snímání.
- Protože fotoaparát v režimu fotografuje souvisle, držte jej během fotografování stabilně.
- Při použití režimu mohou určité snímávací podmínky nebo nadměrné rozmazání pohybu znemožnit dosažení očekávaných výsledků.
- Při použití režimu upevněte fotoaparát na stativ nebo učiňte jiné opatření pro zajištění jeho stability. Při fotografování ze stativu nebo použití jiného opatření pro zajištění přístroje je třeba nastavit v položce [Režim IS] možnost [Vyp] (📖37).



- Při použití stativu pro fotografování nočních scén poskytnete lepší výsledky režim **AUTO** namísto režimu (📖26).
- Namáčnete-li tlačítko spouště do poloviny v režimu , nastaví se optimální zaostření, i když se nezobrazují žádné snímky.

Aplikace speciálních efektů

Tento režim umožňuje přidávat k pořizovaným snímkům různé efekty.



1 Přejděte do režimu SCN.



2 Vyberte režim snímání.

- Na obrazovce Rychlovladače (📖23) vyberte položku a potom vyberte režim snímání.



- Zkuste nejprve pořídit zkušební snímky, abyste se ujistili, že dosáhnete požadovaných výsledků.

Před použitím

Základní příručka

Pokročilá příručka

Základy práce s fotoaparátem

Režim Auto / Režim Hybridní Auto

Další režimy snímání

Režim P

Režimy Tv, Av a M

Přehrávání

Bezdrátové funkce

Nabídka nastavení

Príslušenství

Dodatek

Rejstřík



Požizování snímků s efektem zjemnění pleti (Jemná pleť)

► Statické snímky ► Filmy

Tato položka zpracovává snímky pro dosažení jemnějšího vzhledu pleti.

1 Vyberte položku [E].

2 Vyberte úroveň efektu.

- Vyberte položku [Efekt Jemná pleť] a zkonfigurujte nastavení.
- Zobrazí se náhled vzhledu snímku s aplikovaným efektem.

3 Exponujte.



- V závislosti na snímacích podmínkách může dojít k modifikaci jiných oblastí, než je pleť osob.

Monochromatické snímky (Č/B zrno)

► Statické snímky ► Filmy

Tento režim umožňuje vytvářet monochromatické snímky s drsným, hrubým vzhledem.

1 Vyberte položku [E].

2 Vyberte úroveň efektu.

- Vyberte položku [Úroveň efektu filtru] a zkonfigurujte nastavení.
- Zobrazí se náhled vzhledu snímku s aplikovaným efektem.

3 Exponujte.

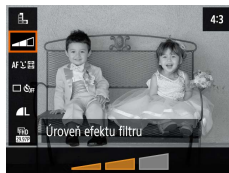

Před použitím
Základní příručka
Pokročilá příručka
Základy práce s fotoaparátem
Režim Auto / Režim Hybridní Auto
Další režimy snímání
Režim P
Režimy Tv, Av a M
Přehrávání
Bezdrátové funkce
Nabídka nastavení
Příslušenství
Dodatek
Rejstřík

Fotografování se změkčujícím efektem

► Statické snímky ► Filmy

Pomocí této funkce můžete pořizovat snímky tak, jako by byl na fotoaparátu nasazen filtr se změkčujícím efektem. Úroveň efektu lze nastavit požadovaným způsobem.

1 Vyberte položku [☺].

2 Vyberte úroveň efektu.

- Vyberte položku [Úroveň efektu filtru] a zkonfigurujte nastavení.
- Zobrazí se náhled vzhledu snímku s aplikovaným efektem.

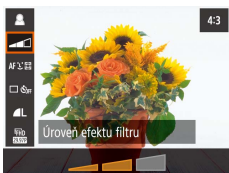

3 Exponujte.

Fotografování s efektem objektivu rybí oko (Efekt Objektivu rybí oko)

► Statické snímky ► Filmy

Tento režim pořizuje snímky se zkreslujícím efektem objektivu rybí oko.

1 Vyberte položku [🐟].

2 Vyberte úroveň efektu.

- Vyberte položku [Úroveň efektu filtru] a zkonfigurujte nastavení.
- Zobrazí se náhled vzhledu snímku s aplikovaným efektem.

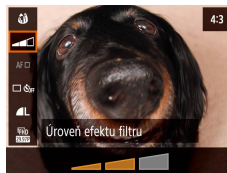

3 Exponujte.

Snímky podobající se olejomalbám (Efekt Olejová malba)

► Statické snímky ► Filmy

Tento režim propůjčuje objektům výraznější vzhled ve stylu olejomalby.

1 Vyberte položku [🎨].

2 Vyberte úroveň efektu.

- Vyberte položku [Úroveň efektu filtru] a zkonfigurujte nastavení.
- Zobrazí se náhled vzhledu snímku s aplikovaným efektem.

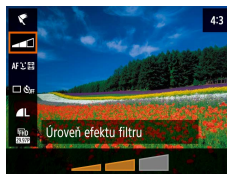

3 Exponujte.

Před použitím

Základní příručka

Pokročilá příručka

Základy práce
s fotoaparátem

Režim Auto /
Režim Hybridní Auto

Další režimy snímání

Režim P

Režimy Tv, Av a M

Přehrávání

Bezdrátové funkce

Nabídka nastavení

Príslušenství

Dodatek

Rejstřík



Snímky podobající se akvarelovým barvám (Efekt Akvarel)

► Statické snímky ► Filmy

Tento režim změkčuje barvy, aby snímky připomínaly akvarelové malby.

1 Vyberte položku [👁️].

2 Vyberte úroveň efektu.

- Vyberte položku [Úroveň efektu filtru] a zkonfigurujte nastavení.
- Zobrazí se náhled vzhledu snímku s aplikovaným efektem.



3 Exponujte.

Fotografování s efektem levného fotoaparátu (Efekt Levný fotoaparát)

► Statické snímky ► Filmy

Tento efekt vytváří za pomoci vinětače (tmavé a rozmazané okraje snímků) a změny celkového barevného podání snímky připomínající snímky z levných fotoaparátů.

1 Vyberte položku [📷].

2 Vyberte barevný tón.

- Vyberte položku [Typ efektu filtru] a zkonfigurujte nastavení.
- Zobrazí se náhled vzhledu snímku s aplikovaným efektem.

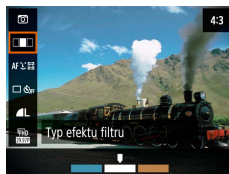

3 Exponujte.

Standardní	Snímky připomínající snímky z levného fotoaparátu.
Teplý	Snímky s teplejším barevným tónem než snímky v režimu [Standardní].
Studený	Snímky se studenějším barevným tónem než snímky v režimu [Standardní].

Před použitím

Základní příručka

Pokročilá příručka

Základy práce
s fotoaparátem

Režim Auto /
Režim Hybridní Auto

Další režimy snímání

Režim P

Režimy Tv, Av a M

Přehrávání

Bezdrátové funkce

Nabídka nastavení

Príslušenství

Dodatek

Rejstřík

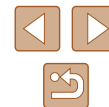

Pořizování snímků se vzhledem zmenšených modelů (Efekt miniatury)

► Statické snímky ► Filmy

Tento režim vytváří efekt miniaturních modelů rozmazáním oblastí snímku nad a pod vybranou oblastí.

1 Vyberte položku []].

- Na obrazovce se zobrazí bílý rámeček označující část obrazového pole, která nebude rozmazána.



2 Zvolte oblast, kterou chcete zachovat ostrou.

- Stiskněte tlačítko ▼.
- Rámeček lze přesunout pomocí tlačítek ▲/▼.
- Chcete-li přesunout bod AF, stiskněte tlačítko Ⓜ a potom tlačítka ▲/▼/◀/▶.

3 Vraťte se na obrazovku snímání a exponujte.

- Stisknutím tlačítka Ⓜ se vraťte na obrazovku snímání a potom exponujte.



- Chcete-li přepnout orientaci rámečku (z horizontální na vertikální nebo naopak), stiskněte v kroku 2 tlačítka ◀/▶. Rámeček ve vertikální orientaci můžete posunout stisknutím tlačítek ◀/▶.

Záznam různých druhů filmů

► Statické snímky ► Filmy



1 Přejděte do režimu 'M'.

- V horní a spodní části obrazovky se zobrazují černé pruhy a objekt je lehce zvětšený. Černé pruhy označují oblasti obrazového pole, které nebudou zaznamenány.

2 Zahajte záznam.

- Stiskněte tlačítko filmu.
- Chcete-li ukončit záznam filmu, stiskněte znovu tlačítko filmu.

Změna velikosti záznamu filmu

► Statické snímky ► Filmy

Tato položka slouží k nastavení velikosti a rychlosti snímání záznamu filmu. Rychlost snímání určuje, kolik snímků se zaznamená za jednu sekundu, přičemž dostupné možnosti závisí na nastavení NTSC nebo PAL.



- Na obrazovce Rychlovladače (23) vyberte položku [] [FH] [D 29.97P] a potom vyberte požadovanou možnost.

Před použitím

Základní příručka

Pokročilá příručka

Základy práce s fotoaparátem

Režim Auto / Režim Hybridní Auto

Další režimy snímání

Režim P

Režimy Tv, Av a M

Přehrávání

Bezdrátové funkce

Nabídka nastavení

Príslušenství

Dodatek

Rejstřík





- Objekty se zobrazují větší u filmů 4K než v jiných režimech.
- Pokud se fotoaparát během dlouhodobějšího záznamu 4K dočasně přehřeje, zobrazí se symbol [🔥] a záznam se zastaví. V této době je záznam filmu nedostupný i při stisknutí tlačítka filmu. Podle zobrazených pokynů vyberte jinou velikost záznamu filmu než [4K 29.97P] nebo [4K 25.00P], resp. vypněte fotoaparát a nechte jej před obnovením záznamu vychladnout.

Nastavení jasu snímku (Kompenzace expozice)

▶ Statické snímky ▶ Filmy

Standardní expozici nastavenou fotoaparátem lze upravovat v krocích po 1/3 EV, v rozmezí -3 až +3 EV.

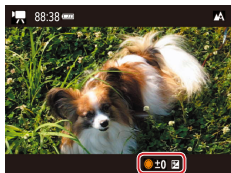

- Stiskněte tlačítko ▲. Za současného sledování obrazovky upravte jas otáčením voliče 🌀 a po dokončení nastavení znovu stiskněte tlačítko ▲.



- Jas obrazu lze rovněž zablokovat, jak je popsáno v části „Blokování jasu snímku / Expozice (Blokování AE)*“ (📖52).

Zakázání funkce Automatický delší čas

▶ Statické snímky ▶ Filmy

Pokud jsou pohyby ve filmech [FH D 59.94P], [HD 59.94P], [FH D 50.00P] a [HD 50.00P] příliš trhané, můžete zakázat funkci Automatický delší čas. Za nízké hladiny osvětlení však mohou být filmy tmavé.



- Vyberte nabídku [📷] (📖23) > [📷 Automat. delší čas] > [Zakázat].

Korekce výrazného chvění fotoaparátu

▶ Statické snímky ▶ Filmy

Tato funkce koriguje výrazné chvění fotoaparátu, ke kterému dochází například při záznamu za pohybu. Část zobrazených snímků se změní více než při použití možnosti [Standardní] a objekty se dále zvětší.



- Vyberte nabídku [📷] (📖23) > [Nastavení IS] > [Dynamický IS] > [Vysoký].



- Položka [Dynamický IS] není k dispozici při nastavení položky [Režim IS] Na [Vyp] (📖37).

- Před použitím
- Základní příručka
- Pokročilá příručka
 - Základy práce s fotoaparátem
 - Režim Auto / Režim Hybridní Auto
 - Další režimy snímání
 - Režim P
 - Režimy Tv, Av a M
 - Přehrávání
 - Bezdrátové funkce
 - Nabídka nastavení
 - Príslušenství
 - Dotace
- Rejstřík

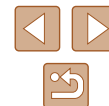

Nastavení zvuku

► Statické snímky ► Filmy

Deaktivace protivětrného filtru

Hluk způsobený silným větrem lze potlačit. Použije-li se však tato možnost při bezvětří, může znít záznam zvuku nepřírozně. V takovém případě můžete protivětrný filtr deaktivovat.



- Vyberte nabídku [📷] (📖23) > [Protivětrný filtr] > [Vyp].

Použití tlumiče

Tlumič může potlačit zkreslení zvuku v hlučných prostředích. V tichých prostředích však snižuje úroveň záznamu zvuku.



- Vyberte nabídku [📷] (📖23) > [Tlumič], a potom vyberte požadovanou možnost.

Záznam časoběrných filmů

► Statické snímky ► Filmy

Časoběrné filmy kombinují snímky, které byly zaznamenány automaticky ve zvoleném intervalu. Jakékoli postupné změny objektu (např. změny krajiny) se přehrají zrychleně.

1 Zobrazte obrazovku [Nastavení časoběr. filmu].

- Vyberte nabídku [📷] (📖23) > [Časoběr. film].

2 Proveďte konfiguraci nastavení.

- V položce [Časoběrný] vyberte scénu.
- Vyberte položku a potom vyberte požadovanou možnost.
- Nastavte položku [Aut. vyp. obraz.] na možnost [Zakázat] pro uchování obrazovky v zapnutém stavu po dobu 30 minut po zahájení snímání. Pro vypnutí obrazovky přibližně 10 sekund po zachycení prvního snímku nastavte položku na [Povolit]. Pro aktivaci nebo deaktivaci obrazovky během záznamu stiskněte tlačítko ▼.
- Během konfigurace položek se zobrazí potřebný čas (🕒) a čas přehrávání filmu (▶).



3 Vraťte se na obrazovku snímání.

- Chcete-li se vrátit na obrazovku snímání, stiskněte tlačítko MENU. Chcete-li zaostřit na objekt, namáčkněte tlačítko spouště do poloviny.
- Stiskněte tlačítko filmu.

Před použitím

Základní příručka

Pokročilá příručka

Základy práce s fotoaparátem

Režim Auto / Režim Hybridní Auto

Další režimy snímání

Režim P

Režimy Tv, Av a M

Přehrávání

Bezdrátové funkce

Nabídka nastavení

Príslušenství

Dodatek

Rejstřík





- Během záznamu nemanipulujte s fotoaparátem.
- Chcete-li záznam zrušit, stiskněte tlačítko filmu znovu.
- Rychle se pohybující objekty mohou být ve filmech zkreslené.
- Není zaznamenáván zvuk.

Efekt miniaturního modelu u videosekvencí (Film s Efektem miniatury)

► Statické snímky ► Filmy

Tento režim vytváří efekt miniaturních modelů u filmů rozmazáním oblastí mimo vybranou oblast.



1 Proveďte konfiguraci nastavení.

- Na obrazovce Rychlovladače (📖 23) vyberte položku [Rychlost] a potom vyberte možnost.



2 Zvolte oblast, kterou chcete zachovat ostrou.

- Stiskněte tlačítko ▼.
- Rámeček lze přesunout pomocí tlačítek ▲/▼.
- Chcete-li přesunout bod AF, stiskněte tlačítko (AF) a potom tlačítka ▲/▼/◀/▶.

3 Vraťte se na obrazovku snímání a exponujte.

- Chcete-li se vrátit na obrazovku snímání, stiskněte tlačítko (📷). Chcete-li zaostřit na objekt, namáčkněte tlačítko spouště do poloviny.
- Stiskněte tlačítko filmu.

■ Odhadovaná doba přehrávání (pro jedninutové klipy)

Rychlost	Doba přehrávání
5x	Cca 12 s
10x	Cca 6 s
30x	Cca 3 s



- Není zaznamenáván zvuk.
- Nastavte velikost záznamu filmu na [FHD 29.97P] nebo [FHD 25.00P].

- Před použitím
- Základní příručka
- Pokročilá příručka
 - Základy práce s fotoaparátem
 - Režim Auto / Režim Hybridní Auto
 - Další režimy snímání
 - Režim P
 - Režimy Tv, Av a M
 - Přehrávání
 - Bezdrátové funkce
 - Nabídka nastavení
 - Příslušenství
 - Dodatek
- Rejstřík



Záznam videomomentek

► Statické snímky ► Filmy

Tato položka zaznamenává série 4, 6 nebo 8 s dlouhých videosekvencí a fotoaparát je kombinuje do alba videomomentek, které obsahuje tyto význačné části vaší cesty nebo události.

Videomomentka	
Videomomentka	Povolit
Nastavení alba	Nové album
Čas přehrávání	4 s
Efekt přehrávání	1x rychlost
Ukázat potvrzení	Povolit
Potřebný čas	4 s

1 Povolte videomomentky.

- Vyberte nabídku [📷] [📖23] > [Videomomentka] > [Povolit].

2 Proveďte konfiguraci nastavení.

- Vyberte položku, kterou chcete nastavit, a vyberte požadovanou možnost.

Čas přehrávání	Výběr času přehrávání videomomentky.
Efekt přehrávání	Výběr efektu přehrávání videomomentky.
Ukázat potvrzení	Volba zobrazení potvrzující zprávy po zaznamenání každé videomomentky.

- Zobrazí se čas potřebný pro zaznamenání videomomentky, založený na čase přehrávání a efektu.
- Po zaznamenání vaší první videomomentky můžete v položce [Nastavení alba] vybrat, do kterého alba se uloží videomomentka.

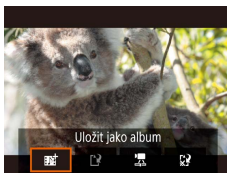
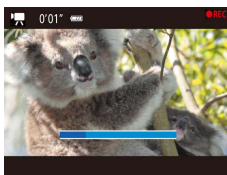

3 Zahajte záznam.

- Stisknutím tlačítka **MENU** se vrátíte na obrazovku snímání a potom stisknete tlačítko filmu.
- Zobrazí se sloupec ukazující uplynulý čas a po dokončení se záznam automaticky ukončí.

4 Uložte záznam do alba.

- Tato zpráva se nezobrazí, pokud nastavíte v kroku 2 položku [Ukázat potvrzení] na [Zakázat], a videomomentka se automaticky uloží do alba, které jste vybrali v položce [Nastavení alba] v kroku 2.
- Podle potřeby opakujte kroky 3 – 4.

5 Zakažte videomomentky.

- Na obrazovce Rychlovladače [📖23] vyberte položku [📷].



- Videomomentky jsou v případě, že čas záznamu aktuálního alba překročí 5 minut, uloženy do nového alba.
- Indikovaný čas přehrávání na videomomentku je pouhým vodítkem.
- Nastavte velikost záznamu filmu na [FHD 29.97P] nebo [FHD 25.00P].
- Veškeré videomomentky, u kterých manuálně zastavíte záznam, se uloží jako normální filmy.
- Pokud nastavíte položku [Efekt přehrávání] na [2x rychlost] nebo [1/2x rychlost], není zaznamenán žádný zvuk.

Před použitím

Základní příručka

Pokročilá příručka

Základy práce s fotoaparátem

Režim Auto / Režim Hybridní Auto

Další režimy snímání

Režim P

Režimy Tv, Av a M

Přehrávání

Bezdrátové funkce

Nabídka nastavení

Príslušenství

Dodatek

Rejstřík



Režim P

Náročnější snímky ve vámi zvoleném stylu



- Pokyny v této kapitole se vztahují na fotoaparát s voličem režimů nastaveným do polohy **P**. Některé funkce režimu **P** jsou k dispozici rovněž v jiných režimech.
- **P**: Programová automatika; AE: Automatická expozice

Fotografování v režimu programové automatiky (režim P)

► Statické snímky ► Filmy

Mnoho funkcí fotoaparátu lze uživatelsky přizpůsobit tak, aby vyhovovaly vašemu fotografickému stylu.



1 Přejděte do režimu **P**.

2 Upravte nastavení požadovaným způsobem (📖52 – 📖63) a potom exponujte / zahajte záznam.



- Pokud není při namáčknutí tlačítka spouště do poloviny možné dosáhnout standardní expozice, blikají hodnoty rychlosti závěrky a clony bíle. V takovém případě zkuste upravit nastavení citlivosti ISO (📖53) nebo zapnout blesk (pokud jsou objekty tmavé, 📖61), což může zajistit standardní expozici.
- V režimu **P** lze rovněž zaznamenávat filmy, a to stisknutím tlačítka filmu. Některá nastavení v nabídkách Rychloovladače (📖22) a MENU (📖23) však mohou být automaticky upravena pro záznam filmu.
- Kombinaci rychlosti závěrky a hodnoty clony můžete upravit namáčknutím tlačítka spouště do poloviny a otáčením voliče (Flexibilní program).

Před použitím

Základní příručka

Pokročilá příručka

Základy práce s fotoaparátem

Režim Auto / Režim Hybridní Auto

Další režimy snímání

Režim P

Režimy Tv, Av a M

Přehrávání

Bezdrátové funkce

Nabídka nastavení

Príslušenství

Dodatek

Rejstřík

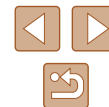

Jas snímku (Expozice)

Nastavení jasu snímku (Kompenzace expozice)

► Statické snímky ► Filmy

Standardní expozici nastavenou fotoaparátem lze upravovat v krocích po 1/3 EV, v rozmezí -3 až +3 EV.



- Stiskněte tlačítko ▲. Za současného sledování obrazovky upravte jas otáčením voliče ⦿ a po dokončení nastavení znovu stiskněte tlačítko ▲.

Blokování jasu snímku / Expozice (Blokování AE)

► Statické snímky ► Filmy

Před fotografováním můžete zablokovat expozici nebo samostatně nastavit expozici a zaostření.

1 Zablokujte expozici.

- Namířte fotoaparát na objekt, který chcete fotografovat se zablokovanou expozicí. Přidržte tlačítko spouště namáčknuté do poloviny a stiskněte tlačítko ▲.
- Zobrazí se ikona [✖] a zablokuje se expozice.
- Toto nastavení se automaticky odblokuje po doběhnutí časovače měření.

2 Upravte kompozici snímku a exponujte.

- Blokování AE se zruší, jakmile se nezobrazuje ikona [✖].



- V režimu **P**, **Tv**, **Av**, **M** nebo **M** je hodnota expozice zobrazována na základě času nastaveného v poloze [Časovač měření] v nabídce [📷] (📖23).

Změna režimu měření expozice

► Statické snímky ► Filmy

Režim měření expozice (způsob měření jasu) lze následujícím způsobem nastavit tak, aby odpovídal snímacím podmínkám.



- Na obrazovce Rychlovladače (📖22) vyberte položku [📷] a potom vyberte požadovanou možnost.

Poměrové měření	Pro typické podmínky snímání včetně snímků v protisvětle. Fotoaparát automaticky upravuje expoziční parametry podle snímacích podmínek.
Bodové měření	Měření probíhá pouze v oblasti [○] (rámeček bodového AE), která se zobrazuje uprostřed monitoru.
Celoplošné se zdůř.stř.	Určuje průměrný jas v celém obrazovém poli a při nastavování expozice přikládá nejvyšší důležitost střední části obrazu.

Před použitím

Základní příručka

Pokročilá příručka

Základy práce s fotoaparátem

Režim Auto / Režim Hybridní Auto

Další režimy snímání

Režim P

Režimy Tv, Av a M

Přehrávání

Bezdrátové funkce

Nabídka nastavení

Příslušenství

Dodatek

Rejstřík



Změna citlivosti ISO

► Statické snímky ► Filmy

Citlivost ISO nastavte na [AUTO] pro automatické úpravy nastavení v souladu s režimem snímání a podmínkami. Jinak nastavte vyšší hodnoty citlivosti ISO pro vyšší citlivost ke světlu a nižší hodnoty pro nižší citlivost.

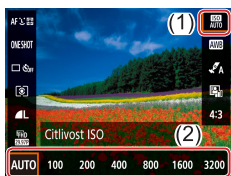

- Na obrazovce Rychlovladače (📖22) vyberte položku [ISO] a potom vyberte požadovanou možnost.



- Přestože se může nastavením nižší citlivosti ISO snížit zrnitost snímku, za určitých snímacích podmínek vzrůstá pravděpodobnost pohybu objektu a chvění fotoaparátu.
- Při výběru vyšší citlivosti ISO se zvyšuje rychlost závěrky, což snižuje riziko rozmazání objektu a účinky chvění fotoaparátu a zvyšuje dosah blesku. Snímky však mohou být zrnité.

Automatická korekce jasu a kontrastu (Automatická optimalizace jasu)

► Statické snímky ► Filmy

Tato funkce provádí automatickou korekci jasu a kontrastu, aby snímky nebyly příliš tmavé nebo málo či příliš kontrastní.

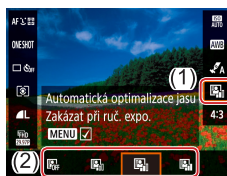

- Na obrazovce Rychlovladače (📖22) vyberte položku [AS] a potom vyberte požadovanou možnost.



- Tato funkce může za určitých snímacích podmínek zvýšit výskyt šumu.
- Pokud Automatická optimalizace jasu vede k příliš světlým snímkům, nastavte ji na [AS] nebo [OFF].
- Pokud použijete tmavší nastavení kompenzace expozice nebo kompenzace expozice s bleskem, při jiném nastavení než [OFF] mohou být snímky stále jasné nebo může být efekt kompenzace expozice slabý. Pro snímky s vámi určeným jasnem nastavte tuto funkci na [OFF].

Před použitím

Základní příručka

Pokročilá příručka

Základy práce
s fotoaparátem

Režim Auto /
Režim Hybridní Auto

Další režimy snímání

Režim P

Režimy Tv, Av a M

Přehrávání

Bezdrátové funkce

Nabídka nastavení

Príslušenství

Dodatek

Rejstřík



Barvy snímku

Zachycení přirozených barev (Vyvážení bílé)

► Statické snímky ► Filmy

Úpravou vyvážení bílé (WB) můžete dosáhnout přirozenějších barev fotografované scény na snímku.

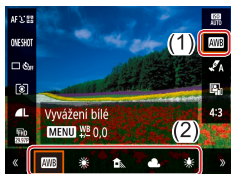

- Na obrazovce Rychloovladače (22) vyberte položku [WB] a potom vyberte požadovanou možnost.

	Auto	Automaticky nastaví optimální hodnotu vyvážení bílé podle podmínek, za kterých fotografujete.
	Denní světlo	Pro fotografování venku za dobrého počasí.
	Stín	Pro fotografování ve stínu.
	Zataženo	Pro fotografování při zatažené obloze nebo za soumraku.
	Wolfram. světlo	Pro fotografování pod běžným žárovkovým světlem.
	Bílé zářivkové světlo	Pro fotografování v zářivkovém osvětlení.
	Uživ. nastavení	Pro ruční nastavení uživatelského vyvážení bílé.

Uživatelské vyvážení bílé

Chcete-li dosáhnout přirozeného vzhledu barev při fotografování pod aktuálním osvětlením, nastavte vyvážení bílé tak, aby přesně odpovídalo světelnému zdroji použitému při fotografování. Vyvážení bílé barvy nastavte pod stejným zdrojem světla, jaký se použije k osvětlení fotografované scény.

1 Vyfotografujte bílý objekt.

- Fotografujte s fotoaparátem namířeným na list papíru nebo jiný čistě bílý objekt tak, aby byl celý obraz na obrazovce bílý.

2 Vyberte položku [WB].

- Podle pokynů v krocích v části „Zachycení přirozených barev (Vyvážení bílé)“ (54) vyberte položku [WB].

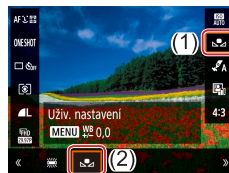

3 Vyberte položku [Uživatel. nastavení WB].

- Vyberte nabídku [Uživatel. nastavení WB].



4 Zaznamenejte data bílé barvy.

- Vyberte snímek z kroku 1 a stiskněte tlačítko [WB].
- Chcete-li se vrátit na obrazovku snímání, stiskněte tlačítko MENU.



Před použitím

Základní příručka

Pokročilá příručka

Základy práce s fotoaparátem

Režim Auto / Režim Hybridní Auto

Další režimy snímání

Režim P

Režimy Tv, Av a M

Přehrávání

Bezdrátové funkce

Nabídka nastavení

Príslušenství

Dodatek

Rejstřík

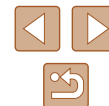



- Zachycení bílého objektu, který je příliš jasný nebo tmavý, vám může bránit ve správném nastavení vyvážení bílé.
- Pokud vyberete nevhodný snímek, zobrazí se na obrazovce zpráva pro načtení dat bílé. Zvolte možnost [Storno] pro výběr jiného snímku. Zvolte možnost [OK] pro použití daného snímku pro načtení dat bílé barvy, ale mějte na paměti, že nemusí vytvořit vhodné vyvážení bílé.



- Místo bílého objektu lze použít šedou tabulku nebo 18% šedý reflektor (komerčně dostupný), s kterým je možné dosáhnout přesnějšího vyvážení bílé.
- Na současné vyvážení bílé a související nastavení není při zachycování bílého objektu brán zřetel.

Ruční korekce vyvážení bílé

Vyvážení bílé lze ručně korigovat. Toto nastavení může mít stejný účinek jako použití komerčně dostupných barevných konverzních nebo korekčních filtrů.

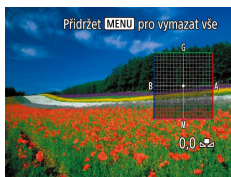

1 Proved'te konfiguraci nastavení.

- Postupem uvedeným v krocích v části „Zachycení přirozených barev (Vyvážení bílé)“ (54) vyberte možnost vyvážení bílé.

2 Zkonfigurujte pokročilá nastavení.

- Chcete-li zkonfigurovat toto nastavení podrobně, stiskněte tlačítko **MENU** a stisknutím tlačítek ▲/▼/◀/▶ nastavte úroveň korekce.
- Nastavení dokončete stisknutím tlačítka



- Jakákoli úroveň korekce, kterou nastavíte, zůstane zachována, i když změníte volbu vyvážení bílé v kroku 1.



- B: modrá; A: žlutá; M: purpurová; G: zelená
- Jedna úroveň korekce modrá/žlutá je ekvivalentní barevnému konverznímu filtru o síle 5 miredů. (Mired: jednotka barevné teploty používaná pro označení optické hustoty barevných konverzních filtrů)

Přizpůsobení barev (Nastavení stylu)

► **Statické snímky** ► **Filmy**

Tato položka umožňuje vybrat nastavení barev, které dobře vystihuje scénu nebo objekt.



- Na obrazovce Rychlovladače (22) vyberte položku [A] a potom vyberte požadovanou možnost.



- Při použití možnosti [S] můžete stisknutím tlačítka **MENU** upravit kontrast, sytost a další nastavení.

Před použitím
Základní příručka
Pokročilá příručka
Základy práce s fotoaparátem
Režim Auto / Režim Hybridní Auto
Další režimy snímání
Režim P
Režimy Tv, Av a M
Přehrávání
Bezdrátové funkce
Nabídka nastavení
Příslušenství
Dodatek
Rejstřík



Rozsah zaostření a zaostřování

Požizování snímků zblízka (Makro)

► Statické snímky ► Filmy

Chcete-li omezit zaostřování na blízké objekty, nastavte fotoaparát do režimu [M].

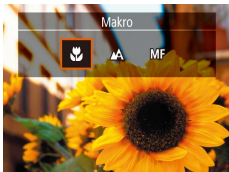

- Stiskněte tlačítko ◀ a vyberte položku [M].



- Pokud pracuje blesk, může dojít k vinětiaci.
- Ikona [M] v oblasti žlutého zobrazení sloupce pod sloupcem zoomu se zbarví šedě a fotoaparát nelze zaostřit.



- Abyste zamezili pohybu fotoaparátu, zkuste upevnit přístroj na stativ a fotografujte fotoaparátem nastaveným do režimu [M] (34).

Fotografování v režimu ručního zaostřování

► Statické snímky ► Filmy

Pokud není možné zaostřit v režimu automatického zaostřování, zkuste ruční zaostřování. Můžete specifikovat obecnou vzdálenost pro zaostření a poté namáčknout tlačítko spouště do poloviny pro určení optimálního zaostření objektu v blízkosti specifikované pozice.

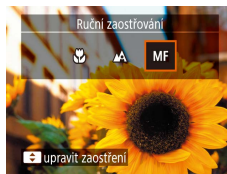

(1)

1 Vyberte položku [MF].

- Stiskněte tlačítko ◀ a vyberte položku [MF].
- Zobrazí se ikona [MF] a indikátor MF.

2 Určete obecné zaostření.

- Pomocí indikátoru MF na obrazovce ((1)), který zobrazuje vzdálenost a zaostření) jako vodítka specifikujte stisknutím tlačítek ▲/▼ nebo otáčením voliče (2) obecné zaostření a potom stiskněte tlačítko [SET].

3 Jemně doostřete.

- Namáčkněte tlačítko spouště do poloviny pro jemné zaostření (Bezpečný MF).



- Chcete-li zaostřit přesněji, zkuste stabilizovat fotoaparát upevněním na stativ.
- Chcete-li deaktivovat jemné doladění automatického zaostřování při namáčknutí tlačítka spouště do poloviny, vyberte nabídku [M] (23) > [Bezpečný MF] > [Vyp].
- Pro snazší ruční zaostřování vyberte nabídku [M] (23) > [Nast. zvýraz. okrajů pro MF] > [Zvýraz. okrajů] > [Zap].

Před použitím

Základní příručka

Pokročilá příručka

Základy práce s fotoaparátem

Režim Auto / Režim Hybridní Auto

Další režimy snímání

Režim P

Režimy Tv, Av a M

Přehrávání

Bezdrátové funkce

Nabídka nastavení

Príslušenství

Dodatek

Rejstřík



Snadná identifikace oblasti zaostření (Zvýraznění okrajů pro MF)

Obrysy zaostřených objektů se zobrazují barevně, takže je ruční zaostřování snazší. Podle potřeby můžete upravit barvy a citlivost (úroveň) detekce obrysů.

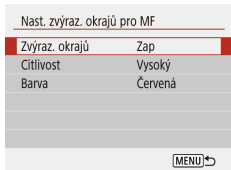

1 Otevřete obrazovku nastavení.

- Vyberte nabídku [📷] (📖23) > [Nast. zvýraz. okrajů pro MF] > [Zap].

2 Proveďte konfiguraci nastavení.

- Vyberte položku, kterou chcete nastavit, a vyberte požadovanou možnost.



- Barvy zobrazené pro zvýraznění okrajů MF se na snímcích nezaznamenávají.

Digitální telekonvertor

► Statické snímky ► Filmy

Ohniskovou vzdálenost objektivu lze zvětšit přibližně 1,6× nebo 2,0×. Díky tomu lze použít menší rychlosti závěrky než při použití zoomu (včetně digitálního) se stejným faktorem a potlačit tak chvění fotoaparátu.

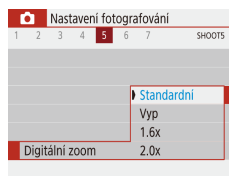

- Vyberte nabídku [📷] (📖23) > [Digitální zoom], a potom vyberte požadovanou možnost.
- Obraz na obrazovce se zvětší a současně se zobrazí faktor zoomu.



- Rychlost závěrky může být ekvivalentní při posunutí páčky zoomu až na doraz směrem k symbolu [📷] pro nastavení nejdelší ohniskové vzdálenosti a při nastavení zoomu pro zvětšení objektu na stejnou velikost postupem uvedeným v kroku 2 v části „Větší přiblížení objektů (Digitální zoom)“ (📖31).

Před použitím

Základní příručka

Pokročilá příručka

Základy práce
s fotoaparátem

Režim Auto /
Režim Hybridní Auto

Další režimy snímání

Režim P

Režimy Tv, Av a M

Přehrávání

Bezdrátové funkce

Nabídka nastavení

Příslušenství

Dodatek

Rejstřík



Výběr metody AF

► Statické snímky ► Filmy

Fotoaparát umožňuje vybrat metodu automatického zaostřování (AF) pro fotografovaný objekt a scénu.

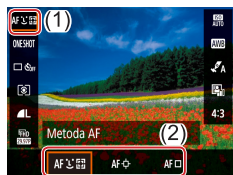

- Na obrazovce Rychlovladače (📖22) vyberte položku [AF] a potom vyberte požadovanou možnost.



- Zaostřování může trvat déle nebo může být nepřesné u objektů, které jsou tmavé a postrádají kontrast, resp. v podmínkách s vysokou úrovní jasu.

+Sledování

► Statické snímky ► Filmy

- Po namíření fotoaparátu na objekt se okolo tváře hlavního objektu určeného fotoaparátem zobrazí bílý rámeček.
- Pokud fotoaparát rozpozná pohyb, rámečky v určitém rozmezí sledují pohybující se objekty.
- Pokud nejsou detekovány žádné tváře osob, zobrazí se při namáčknutí tlačítka spouště do poloviny zelené rámečky okolo jiných zaostřených oblastí.



- Příklady tváří, které nelze rozpoznat:
 - Příliš vzdálené nebo příliš blízké objekty
 - Příliš tmavé nebo příliš světlé objekty
 - Tváře osob z profilu, z úhlu nebo částečně zakryté
- Fotoaparát může jako tváře osob chybně určit také jiné objekty.

Výběr zaostřovaného objektu (AF sledování)

► Statické snímky ► Filmy

Následujícím způsobem pořídíte snímek po výběru zaostřovaného objektu.

1 Vyberte položku [AF sledování].

- Podle pokynů v krocích v části „Výběr metody AF“ (📖58) vyberte položku [AF sledování].
- Uprostřed obrazu na monitoru se zobrazí rámeček [].

2 Zvolte objekt, na který chcete zaostřit.

- Namířte fotoaparát tak, aby se rámeček [] nacházel na požadovaném objektu.
- Namáčkněte tlačítko spouště do poloviny. Rámeček [] změní barvu na modrou [] a začne sledovat objekt za současných úprav zaostření a expozice fotoaparátem (Servo AF) (📖59).

3 Exponujte.

- Exponujte stisknutím tlačítka spouště až na doraz.



- Položka [Činnost AF] (📖59) je nastavena na [Servo AF] a její nastavení nelze změnit.
- Sledování nemusí být možné u objektů, které jsou příliš malé nebo se příliš rychle pohybují, resp. u objektů s barvou či jasem příliš podobnými pozadí.
- Položka [] není dostupná.



- Při fotografování v režimu [(MF)] (📖56) stiskněte a přidržte na dobu minimálně jedné sekundy tlačítko .

Před použitím

Základní příručka

Pokročilá příručka

Základy práce s fotoaparátem

Režim Auto / Režim Hybridní Auto

Další režimy snímání

Režim P

Režimy Tv, Av a M

Přehrávání

Bezdrátové funkce

Nabídka nastavení

Příslušenství

Dodatek

Rejstřík



Střed

► Statické snímky ► Filmy

Uprostřed obrazu se zobrazuje jeden bod AF. Režim vhodný pro spolehlivé zaostřování.



- Pokud fotografujete objekty, které jsou umístěny na kraji nebo v rohu snímku, pak nejprve namiřte fotoaparát tak, aby se objekt nacházel v AF bodu a poté namáčkněte tlačítko spouště do poloviny a přidržte ho. Za pokračujícího namáčknutí tlačítka spouště do poloviny upravte kompozici snímku a poté stiskněte tlačítko spouště až na doraz (Blokování zaostření).

Fotografování s funkcí Servo AF

► Statické snímky ► Filmy

Tento režim pomáhá zamezit ztrátě snímků pohyblivých objektů průběžným přeostrřováním a úpravami expozice po celou dobu namáčknutí tlačítka spouště do poloviny.

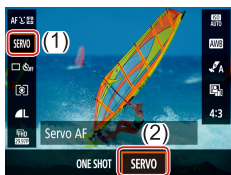

1 Proveďte konfiguraci nastavení.

- Na obrazovce Rychlovladače (📖22) vyberte položku [ONE SHOT] > [SERVO].



2 Zaostřete.

- Zaostření a expozice jsou plynule aktualizovány v místě, na kterém se při namáčknutí tlačítka spouště do poloviny zobrazí body AF.



- Expozice se v režimu Servo AF při namáčknutí tlačítka spouště do poloviny nezablokuje, ale je určena v okamžiku pořízení snímku, a to bez ohledu na nastavený režim měření (📖52).
- V závislosti na vzdálenosti objektu a rychlosti pohybu objektu nemusí být fotoaparát schopen správně zaostřit.

Před použitím
Základní příručka
Pokročilá příručka
Základy práce s fotoaparátem
Režim Auto / Režim Hybridní Auto
Další režimy snímání
Režim P
Režimy Tv, Av a M
Přehrávání
Bezdrátové funkce
Nabídka nastavení
Príslušenství
Dodatek
Rejstřík

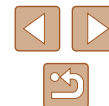

Změna režimu zaostřování

► Statické snímky ► Filmy

Výchozí nastavení fotoaparátu, ve kterém přístroj trvale zaostřuje na fotografovaný objekt i v době, kdy není stisknuté tlačítko spouště, lze změnit. Namísto tohoto nastavení lze omezit zaostřování fotoaparátu na okamžik namáčknutí tlačítka spouště do poloviny.

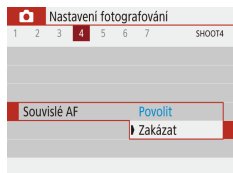

- Vyberte nabídku [📷] (📖23) > [Souvislé AF] > [Zakázat].

Povolit	Toto nastavení pomáhá zamezit zmeškání náhlých fotografických příležitostí, protože fotoaparát trvale zaostřuje na objekt až do namáčknutí tlačítka spouště do poloviny.
Zakázat	Toto nastavení spojí energii, protože fotoaparát nezaostřuje trvale. To však může zpozdit zaostřování.

Fotografování s funkcí blokování AF

► Statické snímky ► Filmy

Zaostření lze zablokovat. Jakmile zablokujete zaostření, zaostřená vzdálenost se nezmění ani po uvolnění tlačítka spouště.

1 Zablokujte zaostření.

- Přidrže tlačítko spouště namáčknuté do poloviny a stiskněte tlačítko ◀.
- Zaostření se zablokuje a na obrazovce se zobrazí ikona [MF] a indikátor MF.
- Chcete-li zrušit blokování zaostření, uvolněte tlačítko spouště, znovu stiskněte tlačítko ◀ a vyberte položku [▲] nebo [📷].

2 Upravte kompozici snímku a exponujte.

Před použitím
Základní příručka
Pokročilá příručka
Základy práce s fotoaparátem
Režim Auto / Režim Hybridní Auto
Další režimy snímání
Režim P
Režimy Tv, Av a M
Přehrávání
Bezdrátové funkce
Nabídka nastavení
Příslušenství
Dodatek
Rejstřík



Blesk

Změna nastavení režimu blesku

► **Statické snímky** ► **Filmy**

Režim blesku můžete změnit tak, aby odpovídal snímané scéně.

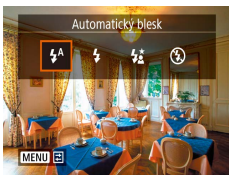

- Stiskněte tlačítko ► a vyberte režim blesku.

Automatický blesk

Blesk automaticky pracuje za nízké hladiny osvětlení.

S bleskem

Blesk pracuje při každé expozici snímku.

Pomalá synchronizace

Blesk osvětluje hlavní objekt (například osobu) a fotoaparát současně exponuje pomalou rychlostí závěrky pro získání správně exponovaného pozadí mimo dosah blesku.



- Při použití režimu [A] upevněte fotoaparát na stativ nebo učinite jiné opatření pro zajištění jeho stability. Při fotografování ze stativu nebo použití jiného opatření pro zajištění přístroje je třeba nastavit v položce [Režim IS] možnost [Vyp] (37).
- V režimu [A] i po spuštění blesku při expozici zajištěte, aby se hlavní objekt nepohyboval, dokud fotoaparát nepřestane přehrávat zvuk závěrky.

Bez blesku

Pro fotografování bez blesku.

Před použitím

Základní příručka

Pokročilá příručka

Základy práce
s fotoaparátem

Režim Auto /
Režim Hybridní Auto

Další režimy snímání

Režim P

Režimy Tv, Av a M

Přehrávání

Bezdrátové funkce

Nabídka nastavení

Příslušenství

Dotatek

Rejstřík



Nastavení kompenzace zábleskové expozice

► Statické snímky ► Filmy

Stejně jako u běžné kompenzace expozice (📖52) můžete upravovat zábleskovou expozici v rozmezí -2 až +2 EV, v krocích po 1/3 EV.



- Nastavení zkonfigurujete výběrem nabídky [📷] (📖23) > [Nastavení blesku] > [Kompenzace expozice s bleskem].
- Zobrazí se nastavená úroveň kompenzace.



- Pokud hrozí riziko přexponování, fotoaparát automaticky upraví nastavení rychlosti závěrky a clonového čísla u snímků s bleskem, aby zamezil ztrátě kresby ve světlech a zaručil pořízení snímku s optimální expozicí. Tyto automatické úpravy nastavení rychlosti závěrky a clonového čísla však můžete deaktivovat zobrazením nabídky [📷] (📖23) > [Nastavení blesku] > [Bezpečné FE] > [Vyp].

Fotografování s funkcí blokování FE

► Statické snímky ► Filmy

Tato položka umožňuje uchovat úroveň výkonu blesku.



1 Vysuňte blesk a nastavte jej do režimu [📷] nebo [📷] (📖61).

2 Zaznamenejte úroveň výkonu blesku.

- Namířte fotoaparát na objekt, který chcete fotografovat se zablokovanou expozicí. Přidržte tlačítko spouště namáčknuté do poloviny a stiskněte tlačítko ▲.
- Dojde ke spuštění záblesku, zobrazí se kroužek ukazující měřený rozsah a zobrazí se ikona [📷], která označuje uchování úrovně výkonu záblesku.

3 Upravte kompozici snímku a exponujte.



- FE: Záblesková expozice

Před použitím

Základní příručka

Pokročilá příručka

Základy práce s fotoaparátem

Režim Auto / Režim Hybridní Auto

Další režimy snímání

Režim P

Režimy Tv, Av a M

Přehrávání

Bezdrátové funkce

Nabídka nastavení

Příslušenství

Dodatek

Rejstřík



Ostatní nastavení

Změna nastavení režimu IS

► **Statické snímky** ► Filmy

Stabilizace obrazu může být vypnutá až do okamžiku snímku.

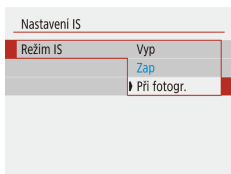

- Vyberte nabídku [📷] (📖23) > [Nastavení IS] > [Režim IS] > [Při fotogr.].



- Pokud není stabilizace obrazu schopna potlačit účinky chvění fotoaparátu, nasadte fotoaparát na stativ nebo učiňte jiná opatření pro jeho stabilizaci. V tomto případě nastavte položku [Režim IS] na [Vyp].
- Při pořizování filmů se nastavení změní na [Zap].

Před použitím

Základní příručka

Pokročilá příručka

Základy práce
s fotoaparátem

Režim Auto /
Režim Hybridní Auto

Další režimy snímání

Režim P

Režimy Tv, Av a M

Přehrávání

Bezdrátové funkce

Nabídka nastavení

Příslušenství

Dodatek

Rejstřík

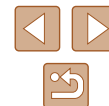

Režimy Tv, Av a M

Režimy umožňující pořizovat promyšlenější, sofistikovanější snímky a přizpůsobovat chování fotoaparátu vlastnímu fotografickému stylu uživatele

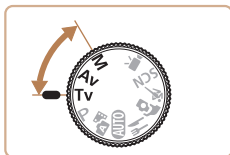

- Pokyny v této kapitole se vztahují na fotoaparát nastavený do odpovídajících režimů.

Nastavení rychlosti závěrky (režim Tv)

► Statické snímky ► Filmy

V tomto režimu můžete následujícím způsobem zvolit požadovanou rychlost závěrky. Fotoaparát automaticky nastaví clonové číslo pro dosažení správné expozice.

1 Přejděte do režimu Tv.

2 Nastavte rychlost závěrky.

- Otočením voliče  nastavte rychlost závěrky.



- V podmínkách vyžadujících pomalejší rychlosti závěrky může před přípravou fotoaparátu k expozici dalšího snímku vznikat určitá prodleva, protože fotoaparát zpracovává snímky pro redukci šumu.
- Při použití malých rychlostí závěrky a umístění fotoaparátu na stativ je třeba nastavit položku [Režim IS] na [Vyp] (37).
- Nejvyšší rychlost závěrky při použití blesku je 1/2 000 s. Pokud vyberete vyšší rychlost závěrky, fotoaparát před expozicí snímku automaticky upraví rychlost závěrky na hodnotu 1/2 000 s.
- Při rychlostech závěrky 1,3 s nebo pomalejších je citlivost ISO fixována na hodnotě [100] a nelze ji změnit.
- Pokud při namáknutí tlačítka spouště do poloviny bliká hodnota clony bíle, není možné dosáhnout standardní expozice. Upravujte nastavení rychlosti závěrky, dokud se clonové číslo nezobrazí bíle.



- **Tv**: Rychlost závěrky

Před použitím

Základní příručka

Pokročilá příručka

Základy práce s fotoaparátem

Režim Auto / Režim Hybridní Auto

Další režimy snímání

Režim P

Režimy Tv, Av a M

Přehrávání

Bezdrátové funkce

Nabídka nastavení

Príslušenství

Datek

Rejstřík



Nastavení clonového čísla (režim Av)

► Statické snímky ► Filmy

V tomto režimu můžete následujícím způsobem zvolit požadované clonové číslo. Fotoaparát automaticky nastaví rychlost závěrky pro dosažení správné expozice.

1 Přejděte do režimu Av.



2 Nastavte clonové číslo.

- Otočením voliče  nastavte clonové číslo.



- Pokud při namáčnutí tlačítka spouště do poloviny bliká rychlost závěrky bíle, není možné dosáhnout standardní expozice. Upravte nastavení hodnoty clony, dokud se rychlost závěrky nezobrazí bíle.



- **Av:** Clonové číslo (velikost otvoru tvořeného irisovou clonou v objektivu)
- Chcete-li automaticky upravit rychlost závěrky a hodnotu clony a umožnit dosažení standardní expozice v režimech **Tv/Av** i za nepříznivých expozičních podmínek, vyberte nabídku  (23) > [Bezpečný posun] > [Povolit].

Nastavení rychlosti závěrky a clonového čísla (režim M)



► Statické snímky ► Filmy

Tento režim umožňuje nastavit požadované hodnoty rychlosti závěrky a clonového čísla pro dosažení odpovídající expozice.

1 Přejděte do režimu M.

2 Nastavte citlivost ISO (53).

3 Proveďte konfiguraci nastavení.

- Stisknutím tlačítka  vyberte nastavení rychlosti závěrky (1) nebo clonového čísla (2) a otočením voliče  nastavte požadovanou hodnotu.



(1) (2)



- Při rychlostech závěrky 1,3 s nebo pomalejších je citlivost ISO fixována na hodnotě [100] a nelze ji změnit.
-  Režim Auto není k dispozici v režimu **M**.

Před použitím

Základní příručka

Pokročilá příručka

Základy práce s fotoaparátem

Režim Auto / Režim Hybridní Auto

Další režimy snímání

Režim P

Režimy Tv, Av a M

Přehrávání

Bezdrátové funkce

Nabídka nastavení

Príslušenství

Dodatek

Rejstřík





- **M**: Ruční
- Kalkulace standardní expozice je určena na základě zvoleného režimu měření expozice (📖52).
- Pokud je citlivost ISO fixní, můžete porovnat vámi specifikovanou hodnotu (indikovanou pozicí, kde se pohybuje značka úrovně expozice) v porovnání se standardní úrovní expozice namáčknutím tlačítka spouště. V případě, že se aktuální expozice odchyluje o více než 3 EV od standardní expozice, zobrazuje se značka úrovně expozice ve formě [◀] nebo [▶].
- Pokud po nastavení rychlosti závěrky a clonového čísla použijete zoom nebo změníte kompozici snímku, může se úroveň expozice změnit.
- Při pevné citlivosti ISO se může měnit jas obrazovky v závislosti na vámi specifikované rychlosti závěrky a clonové číslu. Pokud je však vysunutý blesk a nastavený režim [⚡], jas obrazu na obrazovce se nezmění.
- Když je citlivost ISO nastavena na [AUTO], nemusí expozice odpovídat očekávání, protože citlivost ISO je upravena tak, aby se zajistila standardní expozice ve vztahu k zadané rychlosti závěrky a clonovému číslu.
- Automatická optimalizace jasu může ovlivnit jas obrazu. Pro uchování položky Automatická optimalizace jasu v zakázaném stavu v režimu **M** přidejte značku [✓] k položce [Zakázat při ruč. expo.] na obrazovce Automatická optimalizace jasu.
- Chcete-li upravit expozici při nastavení citlivosti ISO na [AUTO], vybere úroveň na stupnici kompenzace expozice.

Nastavení výkonu blesku

► **Statické snímky** ► **Filmy**

V režimech **Tv/Av/M** jsou k dispozici tři různé výkony blesku.

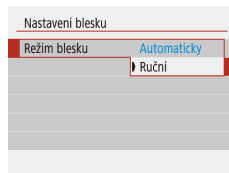

1 Přejděte do režimu **Tv/Av/M**.

2 Proveďte konfiguraci nastavení.

- Vyberte nabídku [📷] (📖23) > [Nastavení blesku] > [Režim blesku] > [Ruční] a nakonfigurujte položku [Výkon blesku].

Před použitím
Základní příručka
Pokročilá příručka
Základy práce s fotoaparátem
Režim Auto / Režim Hybridní Auto
Další režimy snímání
Režim P
Režimy Tv, Av a M
Přehrávání
Bezdrátové funkce
Nabídka nastavení
Příslušenství
Dodatek
Rejstřík

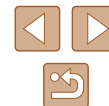

Přehrávání

Zábavné prohlížení, procházení a úpravy snímků mnoha různými způsoby

- Stisknutím tlačítka  přejdete do režimu přehrávání a připravíte fotoaparát na tyto operace.



- Snímky, které byly přejmenovány nebo upraveny pomocí počítače, resp. snímky z jiných fotoaparátů nemusí být možné přehrát nebo upravit.

Prohlížení

► Statické snímky ► Filmy

Pořízené snímky nebo filmy lze následujícím způsobem prohlížet na obrazovce.

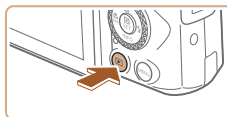







1 Přepněte na přehrávání.

- Stiskněte tlačítko .



2 Vyberte snímky.

- Chcete-li zobrazit předcházející snímek, stiskněte tlačítko  nebo otočte voličem  proti směru hodinových ručiček. Chcete-li zobrazit další snímek, stiskněte tlačítko  nebo otočte voličem  ve směru hodinových ručiček.
- Stisknutím a přidržením tlačítek  /  se aktivuje rychlé procházení snímků.



- Filmy jsou označeny ikonou  . Stiskněte tlačítko .

Před použitím

Základní příručka

Pokročilá příručka

Základy práce s fotoaparátem

Režim Auto / Režim Hybridní Auto

Další režimy snímání

Režim P

Režimy Tv, Av a M

Přehrávání

Bezdrátové funkce

Nabídka nastavení

Příslušenství

Dodatek

Rejstřík



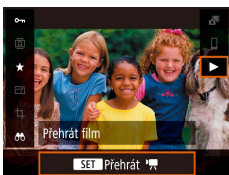

3 Přehrávejte filmy.

- Vyberte položku [▶] a stiskněte tlačítko .
- Chcete-li upravit hlasitost, použijte během přehrávání tlačítka ▲/▼.
- Chcete-li pozastavit nebo obnovit přehrávání, stiskněte tlačítko .
- Po dokončení přehrávání filmu se zobrazí ikona [SET].



- Chcete-li přepnout z režimu přehrávání do režimu snímání, namáčkněte tlačítko spouště do poloviny.
- Pro zobrazení posledního pořízeného snímku při přepnutí na přehrávání vyberte nabídku [▶] (23) > [Prohl.od posl.zobr.] > [Zakázat], která zobrazí při spuštění přehrávání po zapnutí fotoaparátu poslední pořízený snímek.

Přepínání režimů zobrazení

▶ Statické snímky ▶ Filmy

Stisknutím tlačítka ▼ lze měnit zobrazené informace nebo informace skryté. Podrobnosti o zobrazených informacích viz „Přehrávání (podrobné informace)“ (120).

	Bez zobrazených informací
	Stručné informace
	Podrobné informace
	Podrobné informace 2

Před použitím
Základní příručka
Pokročilá příručka
Základy práce s fotoaparátem
Režim Auto / Režim Hybridní Auto
Další režimy snímání
Režim P
Režimy Tv, Av a M
Přehrávání
Bezdrátové funkce
Nabídka nastavení
Príslušenství
Dodatek
Rejstřík



Varovná indikace přexpozice (přexponovaná místa)

► Statické snímky ► Filmy

V režimu zobrazení podrobných informací bliká na obrazovce indikace míst se ztrátou kresby ve světlech (📖68).

Histogram

► Statické snímky ► Filmy

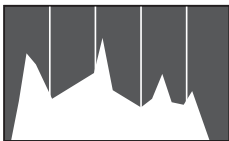

- Zobrazení podrobných informací zahrnuje graf (📖68), který představuje histogram znázorňující rozložení jasů na snímku. Vodorovná osa představuje stupeň jasů a svislá osa zase podíl plochy obrázku na jednotlivých úrovních jasů. Pomocí histogramu lze kontrolovat správnost expozice.

Zobrazení informací GPS

► Statické snímky ► Filmy



- Pořízené statické snímky a filmy lze opatřit automaticky přidávanými geografickými informacemi GPS (zeměpisnou šířkou, zeměpisnou délkou a nadmořskou výškou) z telefonu Smartphone se zapnutým připojením Bluetooth (📖87). Tyto informace můžete kontrolovat v režimu zobrazení informací GPS.
- Zobrazený obsah (shora dolů): zeměpisná šířka, zeměpisná délka, nadmořská výška a čas UTC (datum a čas pořízení).



- Zobrazení informací GPS není k dispozici u snímků, v nichž tyto údaje chybí.
- U položek, které nejsou v telefonu Smartphone k dispozici, nebo u položek, jež nebyly zaznamenány správně, se zobrazí namísto numerických hodnot symbol [---].



- UTC: zkratka výrazu Coordinated Universal Time; tento čas v podstatě odpovídá greenwichskému času

Záznam odeslaných snímků

Snímky, které jste odeslali do telefonu Smartphone nebo počítače, jsou označeny ikonou tohoto zařízení.

Prohlížení filmů vytvořených při pořizování statických snímků (Krátký film)

► Statické snímky ► Filmy

Krátké filmy zaznamenané automaticky v režimu 📷 (📖28) v den pořízení statických snímků lze přehrávat následovně.



1 Vyberte snímek.

- Vyberte snímek označený ikonou [SET 📷].

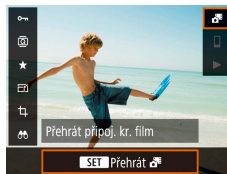

2 Přehrajte krátký film.

- Na obrazovce Rychlovladače (📖23) vyberte položku [📷].
- Přehraje se (od začátku) krátký film zaznamenaný automaticky ze statických snímků pořízených ve stejný den.



- Při použití fotoaparátu s vypnutým zobrazováním informací (📖68) se po krátké prodávě přestane zobrazovat ikona [SET 📷].

Před použitím
Základní příručka
Pokročilá příručka
Základy práce s fotoaparátem
Režim Auto / Režim Hybridní Auto
Další režimy snímání
Režim P
Režimy Tv, Av a M
Přehrávání
Bezdrátové funkce
Nabídka nastavení
Příslušenství
Dodatek
Rejstřík



Procházení a filtrování snímků

Procházení snímků ve formě indexu

► Statické snímky ► Filmy

Zobrazení více snímků ve formě indexu umožňuje rychlé vyhledání požadovaného snímku.

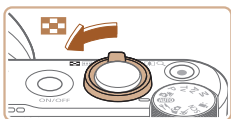

1 Zobrazte snímky v podobě indexu.

- Posunutím páčky zoomu směrem k symbolu zobrazíte snímky v podobě indexu. Dalším posunutím páčky zvýšíte počet zobrazených snímků.
- Chcete-li zobrazit méně snímků, posuňte páčku zoomu směrem k symbolu . Při každém posunutí páčky se počet snímků sníží.



2 Vyberte snímek.

- Otáčením voliče nebo stisknutím tlačítek vyberte snímek.
- Kolem vybraného snímku se zobrazí oranžový rámeček.
- Chcete-li zobrazit vybraný snímek v zobrazení jednotlivých snímků, stiskněte tlačítko .

Vyhledání snímků na základě zadaných podmínek

► Statické snímky ► Filmy

Umožňuje rychle vyhledávat snímky na plné paměťové kartě filtrováním zobrazení snímků na základě zadaných podmínek. Všechny tyto snímky lze současně chránit nebo vymazat.

★ Hodnocení	Zobrazí se snímky, které jste ohodnotili.
📅 Datum	Zobrazí se snímky pořízené k vybranému datu.
📁 Složka	Zobrazí se snímky ve specifické složce.
🔒 Chránit	Zobrazí se chráněné nebo nechráněné snímky na paměťové kartě.
📁 Typ souboru	Zobrazí se [📷 Fotografie], [🎞 Filmy] nebo filmy pořízené v režimu .

1 Vyberte podmínky vyhledávání.

- Na obrazovce Rychlovladače (23) vyberte položku .
- Stisknutím tlačítek se pohybujte v nabídce a stisknutím tlačítek vyberte možnost.
- Po dokončení stiskněte tlačítko **MENU**.

2 Prohlédněte si filtrované snímky.

- Snímky vyhovující vašim podmínkám se zobrazí ve žlutých rámečcích. Chcete-li zobrazit pouze tyto snímky, stiskněte tlačítka nebo otočte voličem .
- Chcete-li zrušit filtrované zobrazení, vyberte v kroku 1 položku a stiskněte tlačítko .



- Pokud fotoaparát nenajde žádné snímky odpovídající některým podmínkám, nebudou tyto podmínky nadále k dispozici.

Před použitím

Základní příručka

Pokročilá příručka

Základy práce s fotoaparátem

Režim Auto / Režim Hybridní Auto

Další režimy snímání

Režim P

Režimy Tv, Av a M

Přehrávání

Bezdrátové funkce

Nabídka nastavení



Príslušenství

Dodatek

Rejstřík





- Pro vymazání hledání stiskněte na obrazovce nastavení tlačítko .
- Stisknutím tlačítka  můžete rovněž chránit, hodnotit nebo aplikovat další akce pouze na všechny odpovídající snímky, které jsou zobrazeny ve žlutých rámečcích.
- Pokud snímky upravíte a uložíte jako nové, zobrazí se zpráva a nalezené snímky se nadále nezobrazují.
- Stejně operace jsou k dispozici výběrem nabídky [] > [Nast. podm. vyhled. snímků].

Možnosti prohlížení snímků

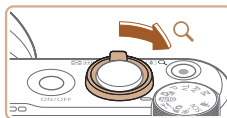

Zvětšování snímků

► **Statické snímky** ► **Filmy**







(1)

1 Zvětšete snímek.

- Posunutím páčky zoomu směrem k symbolu  lze snímek zvětšit. Snímky lze přidržetím páčky zoomu zvětšit asi 10×.
- Pro informaci se zobrazí přibližná pozice zobrazené oblasti (1).
- Chcete-li snímek zmenšit, pohněte páčkou zoomu směrem k symbolu . Přidržetím tlačítka se lze vrátit do režimu zobrazení jednotlivých snímků.

2 Podle potřeby posunujte oblast zobrazení a přepínejte mezi snímky.

- Chcete-li přesunout oblast zobrazení, použijte tlačítka ///.
- Chcete-li přepnout během zvětšení snímku na jiné snímky, otočte voličem .

Před použitím
Základní příručka
Pokročilá příručka
Základy práce s fotoaparátem
Režim Auto / Režim Hybridní Auto
Další režimy snímání
Režim P
Režimy Tv, Av a M
Přehrávání
Bezdrátové funkce
Nabídka nastavení
Príslušenství
Dodatek
Rejstřík



Prohlížení prezentací

► **Statické snímky** ► **Filmy**

Podle následujícího návodu lze automaticky přehrávat snímky na paměťové kartě.

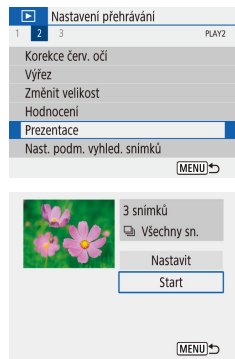

- Vyberte nabídku [▶] (📖23) > [Prezentace].
- Chcete-li spustit prezentaci, vyberte možnost [Start].
- Výběrem možnosti [Nastavit] můžete zkonfigurovat dobu zobrazení, opakování prezentace a přechod mezi snímky.
- Prezentaci ukončíte stisknutím tlačítka **MENU**.



- Během prezentací nepracují funkce úspory energie fotoaparátu (📖101).



- Chcete-li pozastavit nebo obnovit přehrávání prezentace, stiskněte tlačítko (📖).
- Během přehrávání lze stisknutím tlačítek ◀▶ nebo otáčením voliče (📖) přepínat na jiné snímky. Chcete-li rychle přecházet na následující či předchozí snímky, přidržte tlačítka ◀▶.
- V režimu filtrovaného zobrazení (📖70) se přehrávají pouze snímky, které odpovídají podmínkám vyhledávání.

Ochrana snímků

► **Statické snímky** ► **Filmy**

Důležité snímky lze chránit proti náhodnému vymazání (📖74).



- Na obrazovce Rychlovladače (📖23) vyberte položku [🔒] > [Povolit].
- Po aplikaci ochrany se zobrazí ikona [🔒].
- Chcete-li ochranu zrušit, tento postup opakujte a vyberte položku [Zakázat].



- V případě formátování paměťové karty budou vymazány i chráněné snímky uložené na dané kartě (📖102).



- Chráněné snímky nelze vymazat pomocí funkce mazání ve fotoaparátu. Chcete-li snímky vymazat tímto způsobem, nejprve zrušte funkci ochrany snímků.

Ochrana více snímků

Fotoaparát umožňuje rovněž vybrat více snímků a nastavit ochranu u všech těchto snímků současně.

Volba metody výběru snímků

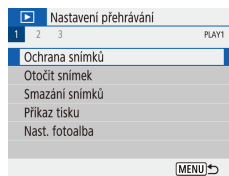

1 Otevřete obrazovku nastavení.

- Vyberte nabídku [▶] (📖23) > [Ochrana snímků].

Před použitím

Základní příručka

Pokročilá příručka

Základy práce s fotoaparátem

Režim Auto / Režim Hybridní Auto

Další režimy snímání

Režim P

Režimy Tv, Av a M

Přehrávání

Bezdrátové funkce

Nabídka nastavení

Príslušenství

Dodatek

Rejstřík

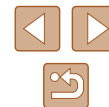

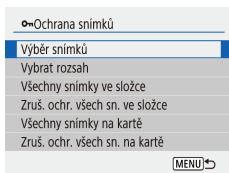

Výběr jednotlivých snímků

2 Zvolte metodu výběru snímků.

- Vyberte požadovanou položku.

1 Vyberte položku [Výběr snímků].

- Vyberte nabídku [] (23) > [Ochrana snímků] > [Výběr snímků].

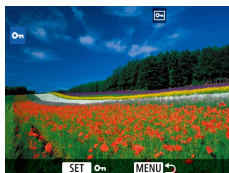

2 Vyberte snímek.

- Po výběru snímku a stisknutí tlačítka [] se zobrazí ikona [].
- Chcete-li zrušit výběr, stiskněte znovu tlačítko []. Ikona [] se poté nadále nezobrazuje.
- Chcete-li vybrat více snímků, opakujte výše uvedený postup.

Výběr rozsahu

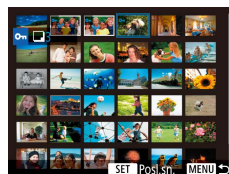

1 Vyberte položku [Vybrat rozsah].

- Vyberte nabídku [] (23) > [Ochrana snímků] > [Vybrat rozsah].

2 Vyberte počáteční snímek.

- Vyberte snímek a stiskněte tlačítko [].

3 Vyberte koncový snímek.

- Vyberte snímek a stiskněte tlačítko [].
- Snímky ve specifikovaném rozsahu jsou nyní chráněné.

Před použitím
Základní příručka
Pokročilá příručka
Základy práce s fotoaparátem
Režim Auto / Režim Hybridní Auto
Další režimy snímání
Režim P
Režimy Tv, Av a M
Přehrávání
Bezdrátové funkce
Nabídka nastavení
Příslušenství
Dodatek
Rejstřík



Označení všech snímků současně

1 Vyberte položku [Všechny snímky ve složce] nebo [Všechny snímky na kartě].

- Vyberte nabídku [▶] (📖23) > [Ochrana snímků].
- Pro ochranu všech snímků ve složce vyberte položku [Všechny snímky ve složce], pro ochranu všech snímků na paměťové kartě vyberte položku [Všechny snímky na kartě].

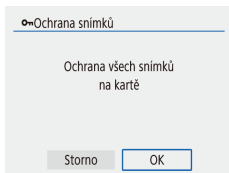

2 Nastavte ochranu snímků.

- Při výběru položky [Všechny snímky ve složce] vyberte složku a nastavte ochranu snímků.



- Chcete-li vymazat ochranu u všech snímků současně, vyberte položku [Zruš. ochr. všech sn. ve složce] nebo [Zruš. ochr. všech sn. na kartě].

Mazání snímků

▶ Statické snímky ▶ Filmy

Nepotřebné snímky můžete jednotlivě vybírat a vymazat. Při mazání snímků buďte opatrní, vymazané snímky již nelze obnovit. Chráněné snímky (📖72) však nelze vymazat.

1 Vyberte snímek, který chcete vymazat.

2 Vymažte snímek.

- Stiskněte tlačítko 🗑️.
- Aktuální snímek se nyní vymaže výběrem položky [Vymazat].



Vymazání více snímků současně

Fotoaparát umožňuje rovněž vybrat více snímků a tyto snímky vymazat současně. Při mazání snímků buďte opatrní, vymazané snímky již nelze obnovit. Chráněné snímky (📖72) však nelze vymazat.

Volba metody výběru snímků

1 Otevřete obrazovku nastavení.

- Vyberte nabídku [▶] (📖23) > [Smazání snímků].

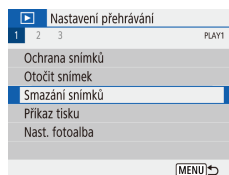

Před použitím

Základní příručka

Pokročilá příručka

Základy práce s fotoaparátem

Režim Auto / Režim Hybridní Auto

Další režimy snímání

Režim P

Režimy Tv, Av a M

Přehrávání

Bezdrátové funkce

Nabídka nastavení

Príslušenství

Dodatek

Rejstřík



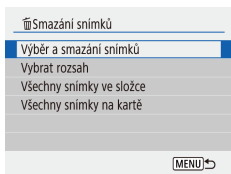

Výběr jednotlivých snímků

2 Zvolte metodu výběru snímků.

- Vyberte požadovanou položku.

1 Vyberte položku [Výběr a smazání snímků].

- Vyberte nabídku [] (73) > [Smazání snímků] > [Výběr a smazání snímků].



2 Vyberte snímek.

- Po výběru snímku a stisknutí tlačítka [] se zobrazí ikona [✓].
- Chcete-li zrušit výběr, stiskněte znovu tlačítko []. Ikona [✓] se poté nadále nezobrazuje.
- Chcete-li vybrat více snímků, opakujte výše uvedený postup.

3 Vymažte snímky.

- Stisknutím tlačítka **MENU** vyberte možnost [OK].

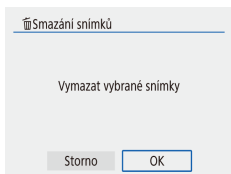

Výběr rozsahu

1 Vyberte položku [Vybrat rozsah].

- Vyberte nabídku [] (73) > [Smazání snímků] > [Vybrat rozsah].

2 Vyberte snímky.

- Snímky vyberte podle pokynů v krocích 2 – 3 v části „Výběr rozsahu“ (73).

3 Vymažte snímky.

- Stisknutím tlačítka **MENU** vyberte možnost [OK].

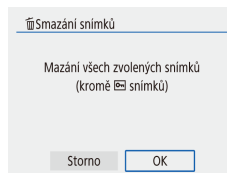

Před použitím
Základní příručka
Pokročilá příručka
Základy práce s fotoaparátem
Režim Auto / Režim Hybridní Auto
Další režimy snímání
Režim P
Režimy Tv, Av a M
Přehrávání
Bezdrátové funkce
Nabídka nastavení
Príslušenství
Dodatek
Rejstřík

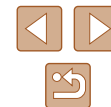

Označení všech snímků současně

1 Vyberte položku [Všechny snímky ve složce] nebo [Všechny snímky na kartě].

- Vyberte nabídku [▶] (📖23) > [Smazání snímků].
- Pro vymazání všech snímků ve složce vyberte položku [Všechny snímky ve složce], pro vymazání všech snímků na paměťové kartě vyberte položku [Všechny snímky na kartě].

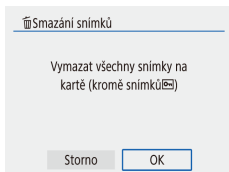

2 Vymažte snímky.

- Při výběru položky [Všechny snímky ve složce] vyberte složku a vymažte snímky.

Otáčení snímků

► Statické snímky ► Filmy

Podle následujícího návodu můžete měnit orientaci snímků a ukládat je.



- Na obrazovce Rychloovladače (📖23) vyberte položku [Otočit snímek] a potom vyberte směr pro otáčení.
- Pro otočení snímku o 90° doleva vyberte položku [↻], pro otočení snímku o 90° doprava vyberte položku [↻].



- Snímky se neotáčejí při nastavení položky [Aut. otáčení] v nabídce [📷] (📖23) na [Vyp].

Před použitím

Základní příručka

Pokročilá příručka

Základy práce s fotoaparátem

Režim Auto / Režim Hybridní Auto

Další režimy snímání

Režim P

Režimy Tv, Av a M

Přehrávání

Bezdrátové funkce

Nabídka nastavení

Příslušenství

Dodatek

Rejstřík



Hodnocení snímků

► Statické snímky ► Filmy

Snímky můžete třídit prostřednictvím jejich hodnocení na stupnici 1 – 5. Zobrazením snímků pouze s určitým hodnocením můžete omezit následující operace na všechny snímky s daným hodnocením.

- „Prohlížení“ (📖67), „Prohlížení prezentací“ (📖72), „Ochrana snímků“ (📖72), „Mazání snímků“ (📖74), „Přidávání snímků do příkazů tisku (DPOF)“ (📖113), „Přidání snímků do fotoalba“ (📖115)

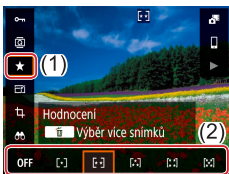

- Na obrazovce Rychlovladače (📖23) vyberte položku [★] a potom vyberte hodnocení.
- Chcete-li zrušit hodnocení, tento postup opakujte a vyberte položku [OFF].

Úpravy statických snímků



- Úpravy snímků (📖77 – 📖79) jsou k dispozici jen tehdy, je-li na paměťové kartě dostatek volného místa.

Změna velikosti snímků

► Statické snímky ► Filmy

Můžete si uložit kopie snímků s nižším počtem záznamových pixelů.



- Na obrazovce Rychlovladače (📖23) vyberte položku [📷] a velikost.



- Úpravy nelze provádět u snímků pořízených při nastavení záznamových pixelů [S] (📖36).



- Snímky nelze zvětšit pro dosažení většího počtu záznamových pixelů.

Před použitím

Základní příručka

Pokročilá příručka

Základy práce
s fotoaparátem

Režim Auto /
Režim Hybridní Auto

Další režimy snímání

Režim P

Režimy Tv, Av a M

Přehrávání

Bezdrátové funkce

Nabídka nastavení

Příslušenství

Dodatek

Rejstřík

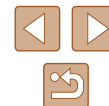

Výřez

► **Statické snímky** ► **Filmy**

Můžete určit oblast snímku, která bude uložena jako samostatný obrazový soubor.



1 Vyberte položku [Výřez].

- Na obrazovce Rychlovladače (📖23) vyberte položku [📏].



2 Upravte oblast oříznutí.

- Kolem oblasti snímku, která se má oříznout, se zobrazí rámeček (1).
- Velikost rámečku lze změnit pomocí páčky zoomu.
- Rámeček lze přesunout pomocí tlačítek ▲/▼/◀/▶.
- Pro přesouvání mezi položkami v horní části obrazovky (2) otočte voličem 🌀.
- Pro narovnání snímku vyberte položku [📏].
- Chcete-li změnit poměr stran, vyberte položku [📏].

3 Zkontrolujte upravený snímek.

- Pro zobrazení oříznutého snímku vyberte položku [📏].
- Chcete-li zrušit úpravy, vyberte položku [↶].



4 Uložte nový snímek.

- Vyberte položku [📏].
- Snímek bude uložen jako nový soubor.



- Oříznuté snímky budou mít menší počet záznamových pixelů než snímky neoříznuté.

Před použitím
Základní příručka
Pokročilá příručka
Základy práce s fotoaparátem
Režim Auto / Režim Hybridní Auto
Další režimy snímání
Režim P
Režimy Tv, Av a M
Přehrávání
Bezdrátové funkce
Nabídka nastavení
Příslušenství
Dodatek
Rejstřík

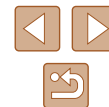

Korekce červených očí

► Statické snímky ► Filmy

Tato funkce automaticky opravuje efekt červených očí na snímcích. Upravený snímek lze uložit jako samostatný soubor.

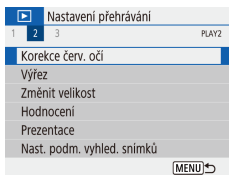

1 Vyberte položku [Korekce červ. očí].

- Vyberte nabídku [▶] (📖23) > [Korekce červ. očí].

2 Vyberte snímek.

3 Opravte snímek.

- Stiskněte tlačítko 📷.
- Červené oči detekované fotoaparátem budou upraveny a kolem upravených oblastí snímku se zobrazí rámečky.
- Podle potřeby můžete snímky zvětšit nebo zmenšit. Postupujte podle kroků v části „Zvětšování snímků“ (📖71).

4 Uložte nový snímek.

- Snímek bude uložen jako nový soubor.



- U některých snímků nemusí korekce proběhnout správně.

Úpravy filmů

► Statické snímky ► Filmy

Odstranění začátku/konců filmů

Fotoaparát umožňuje odstraňovat nepotřebné úseky na začátcích a koncích filmů (kromě krátkých filmů (📖28) a videomomentek (📖50)).

1 Vyberte film.

2 Přehrajte film.

- Na obrazovce Rychlovladače (📖23) vyberte položku [▶].

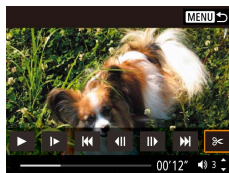

3 Vyberte položku [📏].

- Stisknutím tlačítka 📷 během přehrávání filmu zobrazte ovládací panel pro přehrávání filmů a potom vyberte položku [📏].
- Zobrazí se panel a sloupec pro střih filmu.

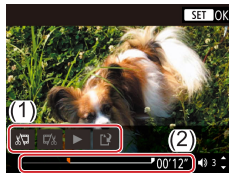

4 Určete úseky, které chcete odstranit.

- (1) je panel pro úpravy filmů a (2) sloupec pro úpravy.
- Vyberte položku [📏] nebo [📏].
- Chcete-li zobrazit úseky, které lze odstříhnout (na obrazovce jsou označeny ikonou [📏]), přemístěte ikonu [📏] stisknutím tlačítek ◀/▶ nebo otočením voliče 📷. V pozici pro střih stiskněte tlačítko 📷.

Před použitím

Základní příručka

Pokročilá příručka

Základy práce s fotoaparátem

Režim Auto / Režim Hybridní Auto

Další režimy snímání

Režim P

Režimy Tv, Av a M

Přehrávání

Bezdrátové funkce

Nabídka nastavení

Príslušenství

Dodatek

Rejstřík



- Pokud posunete ikonu [] na jinou pozici než značku [], dojde výběrem možnosti [] k odstříhnutí části od nejbližší značky [] směrem doleva, a výběrem možnosti [] k odstříhnutí části od nejbližší značky [] směrem doprava.

5 Zkontrolujte upravený film.

- Pro přehrání upraveného filmu vyberte položku [].
- V případě potřeby dalších stříhových úprav opakujte krok 4.
- Chcete-li zrušit úpravy, stiskněte tlačítko **MENU**.

6 Uložte upravený film.

- Vyberte položku [] a potom položku [Nový soubor].
- Vyberte položku [Ul. bez kompr.].
- Film bude uložen jako nový soubor.

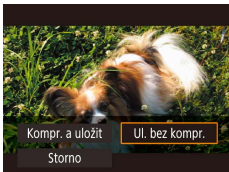
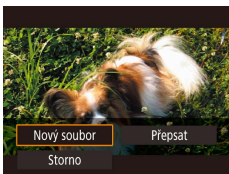

- Chcete-li přepsat původní film sestříhaným, vyberte v kroku 6 položku [Přepsat]. Původní film se v tomto případě vymaže.
- Není-li na paměťové kartě dostatek volného místa, je k dispozici pouze možnost [Přepsat].
- Pokud se v průběhu ukládání vybit bateriový zdroj, nemusí dojít k uložení filmů.
- Při úpravách filmů doporučujeme použít plně nabitý bateriový zdroj.

Extrahování políček z filmů 4K jako statických snímků

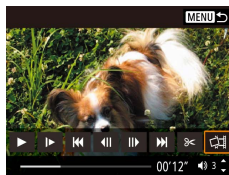

- Políčko z filmu můžete výběrem položky [] na ovládacím panelu pro ovládání filmů uložit v kroku 3 v části „Odstranění začátku/konce filmů“ ([] 79) jako statický snímek.

Omezení velikosti souborů

Níže uvádíme postup omezení velikosti souborů pomocí komprese filmů.

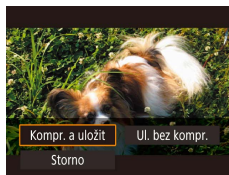

- Na obrazovce v kroku 4 v části „Odstranění začátků/konců filmů“ ([] 79) vyberte položku [] a potom vyberte položku [Nový soubor].
- Vyberte položku [Kompr. a uložit].

Před komprimací			Po komprimaci
4K 29.97P	FHD 59.94P	FHD 29.97P	FHD 29.97P
4K 25.00P	FHD 50.00P	FHD 25.00P	FHD 25.00P
FHD 59.94P			FHD 29.97P
FHD 50.00P			FHD 25.00P



- Upravené filmy nelze uložit v komprimovaném formátu, jestliže vyberete možnost [Přepsat].

- Před použitím
- Základní příručka
- Pokročilá příručka
 - Základy práce s fotoaparátem
 - Režim Auto / Režim Hybridní Auto
 - Další režimy snímání
 - Režim P
 - Režimy Tv, Av a M
 - Přehrávání
 - Bezdrátové funkce
 - Nabídka nastavení
 - Příslušenství
 - Dodatek
- Rejstřík



Úpravy krátkých filmů

► Statické snímky ► Filmy

Jednotlivé kapitoly (klipy) (📖28) zaznamenané v režimu (📷) lze podle potřeby vymazat. Při mazání klipů buďte opatrní, vymazané klipy již nelze obnovit.



1 Vyberte snímek.

- Vyberte snímek označený ikonou [SET (📷)].



2 Přehrajte krátký film.

- Na obrazovce Rychlovladače (📖23) vyberte položku [Přehrát (▶)].
- Přehraje se (od začátku) krátký film zaznamenaný automaticky ze statických snímků pořízených ve stejný den.

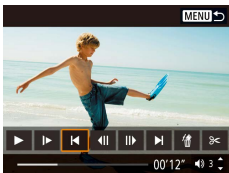

3 Vyberte klip, který chcete vymazat.

- Stisknutím tlačítka (⊞) zobrazíte ovládací panel pro ovládání filmů.
- Vyberte položku [◀] nebo [▶] a stisknutím tlačítka (⊞) vyberte klip.

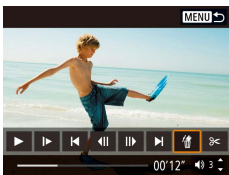

4 Vyberte položku [🗑️].



5 Potvrďte vymazání.

- Klip je vymazán a krátký film je přepsán.



- Alba vytvořená při záznamu videomomentek lze rovněž upravovat. Alba vytvořená pomocí položky [▶] > [Vytvořit album] nelze upravovat.

Před použitím
Základní příručka
Pokročilá příručka
Základy práce s fotoaparátem
Režim Auto / Režim Hybridní Auto
Další režimy snímání
Režim P
Režimy Tv, Av a M
Přehrávání
Bezdrátové funkce
Nabídka nastavení
Příslušenství
Dodatek
Rejstřík

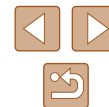

Kombinace videomomentek

► Statické snímky ► Filmy

Videomomentky lze kombinovat pro vytvoření nového filmu (alba).

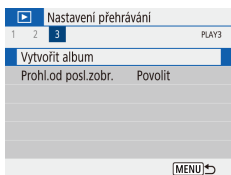

1 Otevřete obrazovku úprav.

- Vyberte nabídku [▶] (📖23) > [Vytvořit album].

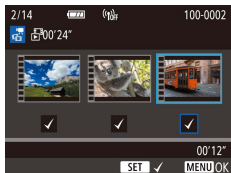

2 Specifikujte videomomentky.

- Vyberte film (existující album) a stiskněte tlačítko [OK].
- Po dokončení ukončete stisknutím tlačítka MENU výběr filmu.

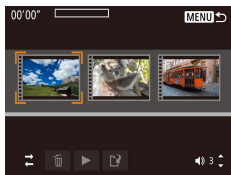

3 Upravte album.

- Zobrazí se videomomentky ve filmu vybraném v kroku 2.
- Vyberte položku ve spodní části nabídky úprav a stiskněte tlačítko [OK].
- V horní části obrazovky vyberte videomomentky pro úpravu a podle potřeby je upravte.

[↔] Přeuspořádat videomom.	Přeuspořádání videomomentek. Vyberte videomomentku, kterou chcete přemístit, a stiskněte tlačítko [↔]. Chcete-li ji přemístit, použijte tlačítka [◀/▶].
[🗑️] Odstranit videomomentku	Výběr videomomentek pro vyřazení z nového alba. Videomomentky označené ikonou [🗑️] nejsou zahrnuty do nového alba, ale nejsou vymazány z originálního alba.
[▶] Přehrát videomomentku	Přehrávání vybrané videomomentky.
[⏏] Dokončit editaci	Ukončení úprav alba.

4 Ukončete úpravy alba.

- Stiskněte tlačítko MENU pro návrat na obrazovku úprav a vyberte položku [⏏] pro ukončení úprav.

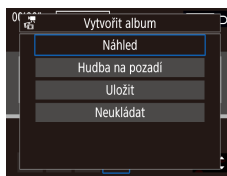

5 Uložte album.

- Vyberte položku [Uložit].
- Chcete-li přidat hudbu na pozadí, vyberte položku [Hudba na pozadí].
- Pro zobrazení upraveného alba vyberte položku [Náhled].
- Po uložení alba se zobrazí obrazovka přehrávání.



- Alba vytvořená pomocí položky [Vytvořit album] nelze upravovat.

Před použitím
Základní příručka
Pokročilá příručka
Základy práce s fotoaparátem
Režim Auto / Režim Hybridní Auto
Další režimy snímání
Režim P
Režimy Tv, Av a M
Přehrávání
Bezdrátové funkce
Nabídka nastavení
Príslušenství
Datek
Rejstřík

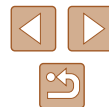

Bezdrátové funkce

Bezdrátový přenos snímků z fotoaparátu na různá kompatibilní zařízení a používání fotoaparátu v kombinaci s webovými službami



- Před použitím bezdrátových funkcí si přečtěte informace v části „Opatření týkající se bezdrátových funkcí“ (127).

Dostupné bezdrátové funkce

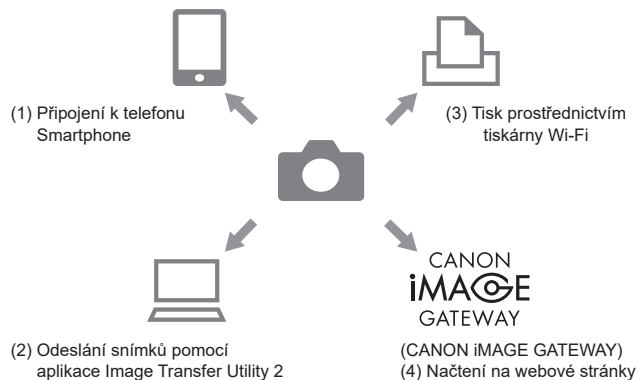

- (1) Připojení k telefonu Smartphone (85, 88)
Pomocí speciální aplikace Camera Connect na telefonech Smartphone nebo tabletech můžete dálkově ovládat fotoaparát a procházet snímky na fotoaparátu prostřednictvím připojení Wi-Fi. Při použití připojení Bluetooth* můžete snímky rovněž opatřovat geografickými značkami a používat další funkce.
Z praktických důvodů jsou v této příručce telefony Smartphone, tablety a další kompatibilní zařízení hromadně označovány jako „telefony Smartphone“.
* Technologie Bluetooth low energy (dále zmiňovaná jako „Bluetooth“)
- (2) Odeslání snímků pomocí aplikace Image Transfer Utility 2 (92)
S aplikací Image Transfer Utility 2 lze posílat snímky do počítače připojeného pomocí Wi-Fi.

Před použitím

Základní příručka

Pokročilá příručka

Základy práce s fotoaparátem

Režim Auto / Režim Hybridní Auto

Další režimy snímání

Režim P

Režimy Tv, Av a M

Přehrávání

Bezdrátové funkce



Nabídka nastavení

Príslušenství

Dodatek

Rejstřík



- (3)  Tisk prostřednictvím Wi-Fi tiskárny (93)
Snímky lze tisknout pomocí připojení Wi-Fi z tiskáren kompatibilních s technologií PictBridge (bezdrátová LAN).
- (4)  Načtení na webové stránky (95)
Po dokončení členské registrace (zdarma) můžete sdílet snímky s přáteli nebo rodinou na sociálních médiích nebo online fotoslužbě CANON IMAGE GATEWAY pro zákazníky společnosti Canon.

Příprava na použití bezdrátových funkcí

Nejprve se připravte na použití bezdrátových funkcí.

Příprava fotoaparátu

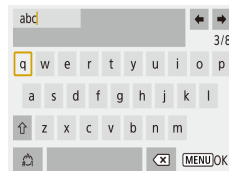
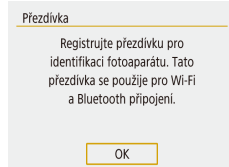
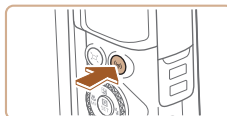

1 Stiskněte tlačítko (P).

- Pokud se při stisknutí tlačítka (P) nezobrazí prvně obrazovka bezdrátových nastavení, stiskněte znovu tlačítko (P).

2 Zaregistrujte položku [Přezdívka].

- Chcete-li použít zobrazenou přezdívku, stiskněte tlačítko **MENU**.
- Na další obrazovce vyberte pro návrat do nabídky nastavení funkce možnost [OK].
- Přezdívky mají 1 – 8 znaků a lze je později změnit.

Před použitím
Základní příručka
Pokročilá příručka
Základy práce s fotoaparátem
Režim Auto / Režim Hybridní Auto
Další režimy snímání
Režim P
Režimy Tv, Av a M
Přehrávání
Bezdrátové funkce
Nabídka nastavení
Příslušenství
Dodatek
Rejstřík





- Přenos signálů Wi-Fi a Bluetooth lze následujícím způsobem vypnout.
 - Wi-Fi: Vyberte nabídku [📶] (📖23) > [Nastavení bezdrát. komunikace] > [Nastavení sítě Wi-Fi] a v položce [Wi-Fi] vyberte možnost [Zakázat].
 - Bluetooth: Vyberte nabídku [📶] (📖23) > [Nastavení bezdrát. komunikace] > [Funkce Bluetooth] a v položce [Funkce Bluetooth] vyberte možnost [Zakázat].
- Přezdívku fotoaparátu můžete změnit v nabídce [📷] (📖23) > [Nastavení bezdrát. komunikace] > [Přezdívka].

Příprava telefonu Smartphone

- Před připojením fotoaparátu musíte do telefonu Smartphone nainstalovat zdarma dostupnou speciální aplikaci Camera Connect.
- Další informace o této aplikaci (podporované telefony Smartphone a obsažené funkce) najdete na webu společnosti Canon.
- Aplikaci Camera Connect lze nainstalovat z obchodu Google Play nebo App Store. K obchodu Google Play nebo App Store můžete přistupovat rovněž z kódu QR, který můžete zobrazit na fotoaparátu při registraci telefonu Smartphone na fotoaparátu.
- Použijte nejnovější verzi operačního systému telefonu Smartphone.
- Aktivujte Bluetooth a Wi-Fi na telefonu Smartphone.

Párování s telefony Smartphone prostřednictvím Bluetooth

Spárujte fotoaparát a telefon Smartphone s povoleným připojením Bluetooth následovně.

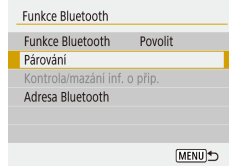
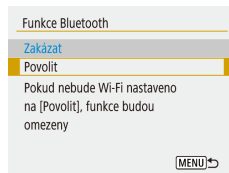

1 Vyberte položku [Nastavení bezdrát. komunikace].

- Vyberte nabídku [📶] (📖23) > [Nastavení bezdrát. komunikace].

2 Nastavte položku Bluetooth na [Povolit].

- Vyberte položku [Funkce Bluetooth].
- Znovu vyberte položku [Funkce Bluetooth] a potom vyberte možnost [Povolit].

3 Spárujte zařízení.

- Vyberte položku [Párování] > [Nezobrazovat].
- Zobrazí se zpráva indikující probíhající párování.
- Pomocí telefonu Smartphone spárujte fotoaparát a telefon Smartphone způsobem popsáním v dalších krocích.

Před použitím

Základní příručka

Pokročilá příručka

Základy práce s fotoaparátem

Režim Auto / Režim Hybridní Auto

Další režimy snímání

Režim P

Režimy Tv, Av a M

Přehrávání

Bezdrátové funkce

Nabídka nastavení

Příslušenství

Dodatek

Rejstřík





4 V telefonu Smartphone spusťte aplikaci Camera Connect.

5 Vyberte fotoaparát, se kterým se chcete spárovat.

- Dotkněte se přezdívkou fotoaparátu, se kterým se chcete spárovat.
- V operačním systému Android přejděte ke kroku 7.

6 Dotkněte se položky [Pair / Párovat] (pouze iOS).

7 Na fotoaparátu dokončete proces párování.

- Při zobrazení zprávy pro potvrzení párování vyberte možnost [OK].
- Na obrazovce upozornění na párování stiskněte tlačítko .
- Párování je nyní kompletní a fotoaparát je připojen k telefonu Smartphone prostřednictvím připojení Bluetooth.



- Veškerá aktivní připojení Bluetooth budou ztracena, pokud vyjmete bateriový zdroj fotoaparátu. Připojení se obnoví při vložení bateriového zdroje a zapnutí fotoaparátu.

Obrazovka [Funkce Bluetooth]

Funkce Bluetooth

- Při použití připojení Bluetooth s telefonem Smartphone vyberte možnost [Povolit].

Párování

- Spárujte fotoaparát s telefonem Smartphone.

Kontrola/mazání inf. o příp.

- Tato funkce umožňuje kontrolovat název a stav připojení spárovaných zařízení.
- Před spárováním s dalším telefonem Smartphone vymažte informace o připojení pro zařízení aktuálně spárované prostřednictvím připojení Bluetooth .

Adresa Bluetooth

- Umožňuje zkontrolovat adresu Bluetooth fotoaparátu.

Dálkové ovládání fotoaparátu pomocí telefonu Smartphone

- V aplikaci Camera Connect vyberte položku [Bluetooth remote controller / Dálkový ovladač Bluetooth].
- Za současného pozorování simulované obrazovky fotoaparátu můžete dálkově ovládat fotoaparát nebo procházet snímky.

Před použitím
Základní příručka
Pokročilá příručka
Základy práce s fotoaparátem
Režim Auto / Režim Hybridní Auto
Další režimy snímání
Režim P
Režimy Tv, Av a M
Přehrávání
Bezdrátové funkce
Nabídka nastavení
Příslušenství
Dodatek
Rejstřík

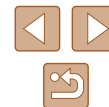



- Po spárování se může při používání fotoaparátu zkrátit výdrž baterie, protože se spotřebovává určité množství energie i při vypnutém fotoaparátu.
- Než fotoaparát vezmete na místa, kde je zakázáno používání elektronických zařízení, zakažte komunikaci Bluetooth i v případě, že je toto připojení vypnuté výběrem nabídky [📶] (📖23) > [Nastavení bezdrát. komunikace] > [Funkce Bluetooth] (dvakrát) > [Zakázat].

Záznam geografických značek při fotografování

Pořízené snímky lze opatřit geografickými informacemi GPS (zeměpisnou šířkou, zeměpisnou délkou a nadmořskou výškou) z telefonu Smartphone připojeného pomocí připojení Bluetooth.



1 Spusťte aplikaci Camera Connect.

- Telefon Smartphone se spuštěnou aplikací Camera Connect udržujte na délku paže.



2 Zapněte GPS.

- Vyberte nabídku [📶] (📖23) > [Nastavení GPS].
- V položce [GPS přes mobil] vyberte možnost [Povolit].
- Na telefonu Smartphone aktivujte lokalizační služby.

3 Exponujte.

- Před fotografováním zkontrolujte, jestli se na fotoaparátu zobrazují ikony [📶] a [GPS]. Pokud se ikony nezobrazují, stiskněte opakovaně tlačítko INFO.
- Snímky jsou nyní opatřeny geografickými značkami.
- Od tohoto okamžiku jsou snímky pořízené při běžící aplikaci Camera Connect opatřeny geografickými značkami.

Kontrola informací o poloze

- Pro zobrazení informací GPS ve snímčích s geografickými značkami přepněte na „Podrobné informace 2“ (📖68).
- Datum a čas UTC jsou v podstatě stejné jako greenwichský čas.
- Pomocí aplikace Map Utility můžete zobrazit na mapě informace o poloze.



- Informace GPS přidané k filmu jsou získány při zahájení záznamu.
- Snímky nemusí být opatřeny geografickými značkami ihned po zapnutí fotoaparátu.
- Ostatní vás budou moci najít nebo identifikovat pomocí dat o poloze ve vašich snímčích a filmech opatřených geografickými značkami. Při sdílení těchto snímků s jinými osobami buďte opatrní, zejména při umísťování snímků on-line, kde je může vidět mnoho jiných osob.

Před použitím
Základní příručka
Pokročilá příručka
Základy práce s fotoaparátem
Režim Auto / Režim Hybridní Auto
Další režimy snímání
Režim P
Režimy Tv, Av a M
Přehrávání
Bezdrátové funkce
Nabídka nastavení
Příslušenství
Dodatek
Rejstřík



Připojení k telefonu Smartphone pomocí Wi-Fi

Fotoaparát můžete připojit k telefonu Smartphone některým z těchto způsobů pomocí Wi-Fi.
Vypnutí fotoaparátu ukončí připojení Wi-Fi.

Připojení k telefonům Smartphone připojeným pomocí Bluetooth za pomoci Wi-Fi

Pomocí Wi-Fi se můžete připojit následovně v případě, že je fotoaparát a telefon Smartphone spárován pomocí připojení Bluetooth.



1 Vyberte funkci Camera Connect.

- Vyberte položku [Images on camera / Snímky na fotoaparátu].
- V operačním systému iOS vyberte při zobrazení zprávy pro potvrzení připojení fotoaparátu možnost [Connect / Připojit].

2 Zkontrolujte, jestli jsou zařízení propojena pomocí Wi-Fi.

- Po propojení zařízení pomocí Wi-Fi se na telefonu Smartphone zobrazí obrazovka pro vybranou funkci.
- Na fotoaparátu se zobrazí nápis [Wi-Fi zapnuto].

Připojení k telefonům Smartphone pomocí Wi-Fi s využitím tlačítka Wi-Fi

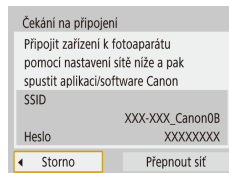
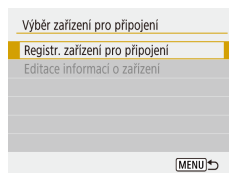

1 Stiskněte tlačítko (☰).

- Vyberte položku [☰].

2 Vyberte položku [Registr. zařízení pro připojení].

- Vyberte položku [Registr. zařízení pro připojení] a potom vyberte možnost [Nezobrazovat].

3 Zkontrolujte SSID a heslo.

- SSID končí znaky _Canon0B.

4 Připojte telefon Smartphone k fotoaparátu.

- V nabídce nastavení Wi-Fi telefonu Smartphone vyberte pro navázání připojení k síti SSID (název sítě) zobrazený na fotoaparátu.
- Do pole hesla na telefonu Smartphone zadejte heslo zobrazované na fotoaparátu.

Před použitím
Základní příručka
Pokročilá příručka
Základy práce s fotoaparátem
Režim Auto / Režim Hybridní Auto
Další režimy snímání
Režim P
Režimy Tv, Av a M
Přehrávání
Bezdrátové funkce
Nabídka nastavení
Příslušenství
Dodatek
Rejstřík





5 Spusťte aplikaci Camera Connect.

- Po zobrazení textu [Spusťte aplikaci/ software Canon na smartphonu] na fotoaparátu se spustí aplikace Camera Connect na telefonu Smartphone.



6 Vyberte fotoaparát, ke kterému se chcete připojit.

- V seznamu [Cameras / Fotoaparáty] v aplikaci Camera Connect se dotkněte fotoaparátu pro připojení pomocí Wi-Fi.

7 Vytvořte připojení Wi-Fi.

- Vyberte možnost [OK] a potom stiskněte tlačítko .
- Na fotoaparátu se zobrazí nápis [Wi-Fi zapnuto].
- Na telefonu Smartphone se zobrazí hlavní obrazovka aplikace Camera Connect.
- Zařízení jsou nyní propojena pomocí Wi-Fi.

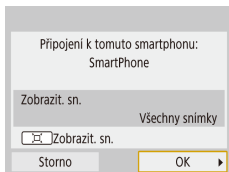

Vytvoření připojení pomocí přístupového bodu

Fotoaparát a telefon Smartphone lze propojit rovněž pomocí přístupového bodu. Nejprve připojte telefon Smartphone k přístupovému bodu. Zařízení připojujete v blízkosti přístupového bodu, protože budete potřebovat stisknout tlačítko WPS.

1 Vyberte položku [WPS (režim PBC)].

- Vyberte nabídku 23 > [Nastavení bezdrát. komunikace] > [Funkce Wi-Fi] > .
- Vyberte položku [Registr. zařízení pro připojení] a potom vyberte možnost [Nezobrazovat].

- Vyberte položku [Přepnout síť] na obrazovce [Čekání na připojení].
- Vyberte položku [Zapojit s WPS] a potom vyberte možnost [WPS (režim PBC)].

2 Stiskněte tlačítko WPS na přístupovém bodu.

3 Vyberte položku [Autom. nastavení] na obrazovce [Nast. IP adresy] fotoaparátu.

- Je zahájen pokus o navázání spojení mezi fotoaparátem a přístupovým bodem.

4 Po navázání spojení přejděte ke kroku 5 v části „Připojení k telefonům Smartphone pomocí Wi-Fi s využitím tlačítka Wi-Fi“ 88).



- Vyberete-li v kroku 1 možnost [WPS (režim PIN)], zobrazí se na obrazovce kód PIN. Nezapomeňte tento kód nastavit v přístupovém bodu. Na obrazovce [Výběr zařízení pro připojení] vyberte příslušné zařízení. Další podrobnosti najdete v uživatelské příručce dodávané k přístupovému bodu.

Dálkové ovládání fotoaparátu pomocí telefonu Smartphone

Nyní můžete použít aplikaci Camera Connect k procházení snímků na fotoaparátu nebo dálkově ovládanému fotografování.

Snímky na fotoaparátu

Můžete procházet snímky ve fotoaparátu a ukládat je do telefonu Smartphone.

Před použitím
Základní příručka
Pokročilá příručka
Základy práce s fotoaparátem
Režim Auto / Režim Hybridní Auto
Další režimy snímání
Režim P
Režimy Tv, Av a M
Přehrávání
Bezdrátové funkce
Nabídka nastavení
Příslušenství
Dodatek
Rejstřík



Dálkově ovládané fotografování s živým náhledem

Můžete dálkově ovládat fotoaparát za současného pozorování živého náhledu z fotoaparátu na telefonu Smartphone.



- Pokud se fotoaparát během dlouhodobějšího záznamu 4K nebo záznamu full HD při vysoké rychlosti snímání dočasně přehřeje, zobrazí se ikona [🔥] a záznam se zastaví. V této době je záznam filmu nedostupný i při stisknutí tlačítka filmu. Podle zobrazených pokynů vyberte jinou velikost záznamu filmu než [4K 29.97P], [4K 25.00P], [FHD 59.94P] nebo [FHD 50.00P], resp. vypněte fotoaparát a nechte jej před obnovením záznamu vychladnout.

Odeslání snímků do telefonu Smartphone

Snímky lze odeslat z fotoaparátu do telefonu Smartphone připojeného pomocí Wi-Fi.

Odesílání snímků do telefonu Smartphone z nabídky fotoaparátu



1 Zobrazte nabídku.

- Vyberte nabídku [📷] (📖23) > [Nastavení bezdrát. komunikace] > [Poslat snímky do smartphonu].
- Zobrazí se snímky.

2 Vyberte snímek.

- Vyberte snímek a stiskněte tlačítko [📷].
- Po výběru dalších možností odesílání na zobrazené obrazovce je snímek odeslán do telefonu Smartphone.

Odesílání snímků do telefonu Smartphone během přehrávání



1 Přehrajte snímky.

2 Stiskněte tlačítko [📷].

3 Vyberte položku [📷].



4 Vyberte snímek.

- Vyberte snímek a stiskněte tlačítko [📷].
- Po výběru dalších možností odesílání na zobrazené obrazovce je snímek odeslán do telefonu Smartphone.

Odesílání snímků do telefonu Smartphone automaticky během fotografování

Pořízené snímky lze automaticky odeslat do telefonu Smartphone.



1 Vyberte položku [Po sním. poslat do smartphonu].

- Vyberte nabídku [📷] (📖23) > [Nastavení bezdrát. komunikace] > [Nastavení sítě Wi-Fi] > [Po sním. poslat do smartphonu].

Před použitím
Základní příručka
Pokročilá příručka
Základy práce s fotoaparátem
Režim Auto / Režim Hybridní Auto
Další režimy snímání
Režim P
Režimy Tv, Av a M
Přehrávání
Bezdrátové funkce
Nabídka nastavení
Príslušenství
Dodatek
Rejstřík



2 Nastavte automatické odesílání.

- Vyberte položku [Poslat automat.] a potom vyberte možnost [Povolit].
- Vyberte velikost v položce [Velikost k poslání].

3 Exponujte.

- Snímky jsou odeslány do telefonu Smartphone.

Specifikace zobrazitelných snímků

Můžete omezit snímky, které lze odeslat do telefonu Smartphone nebo procházet z telefonu Smartphone.

1 Ukončete připojení Wi-Fi (📖91).

2 Stiskněte tlačítko (🔍).

- Vyberte položku 📄.

3 Vyberte položku [Editace informací o zařízení].

- Vyberte telefon Smartphone.

4 Vyberte položku [Zobrazit. sn.].

- Specifikujte, které snímky bude možné zobrazit.

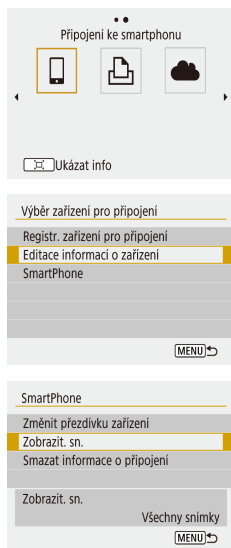

- Dálkově ovládané fotografování s využitím živého náhledu v aplikaci Camera Connect není možné, pokud není položka [Zobrazit. sn.] nastavena na [Všechny snímky].

Ukončení připojení Wi-Fi

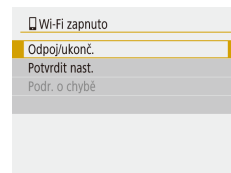

- Vyberte nabídku (🔍) (📖23) > [Nastavení bezdrát. komunikace] > [Funkce Wi-Fi] > [Odpojit/ukonč.].
- Můžete se rovněž odpojit dotykem položky [x] na obrazovce aplikace Camera Connect.

Před použitím

Základní příručka

Pokročilá příručka

Základy práce s fotoaparátem

Režim Auto / Režim Hybridní Auto

Další režimy snímání

Režim P

Režimy Tv, Av a M

Přehrávání

Bezdrátové funkce

Nabídka nastavení

Příslušenství

Dotatek

Rejstřík



Automatické odesílání snímků do počítače

Snímky ve fotoaparátu lze automaticky odeslat do počítače připojeného k přístupovému bodu (nastaveného rovněž pro připojení Wi-Fi fotoaparátu) v době, kdy je fotoaparát v dosahu, například po přinesení fotoaparátu domů po fotografování.

Připojení pomocí Wi-Fi



1 Připojte počítač k přístupovému bodu.

- Do počítače nainstalujte aplikaci Image Transfer Utility 2.

2 Spusťte aplikaci Image Transfer Utility 2.

3 V aplikaci Image Transfer Utility 2 zobrazte obrazovku nastavení párování.

- Obrazovka pro nastavení párování se zobrazí, když postupujete podle pokynů zobrazených při prvním spuštění aplikace Image Transfer Utility 2.

4 Vyberte typ připojení.

- Vyberte nabídku [📶] (📖23) > [Nastavení bezdrát. komunikace] > [Nastavení sítě Wi-Fi] > [Automat. pošle snímky do PC].
- Vyberte nabídku [Poslat automat.] > [Povolit] a potom vyberte možnost [OK].
- Vyberte položku [Zapojit s WPS] a potom vyberte možnost [WPS (režim PBC)].



Nastavení automatického přenosu snímků



5 Stiskněte tlačítko WPS.

- Stiskněte tlačítko WPS na přístupovém bodu pro povolení připojení fotoaparátu.

6 Vyberte automatické nastavení.

- Zobrazí se obrazovka [Nast. IP adresy]. Vyberte možnost [Autom. nastavení].

7 Vyberte počítač.

- Jsou vypsány názvy počítačů připojených k přístupovému bodu. Vyberte počítač pro automatický přenos snímků.

8 Na počítači vyberte fotoaparát pro párování.

- Přezdívky fotoaparátů se zobrazují na obrazovce párování aplikace Image Transfer Utility 2.
- Vyberte fotoaparát, ke kterému se chcete připojit, a klepněte na možnost [Pairing/Párování] pro spojení počítače a fotoaparátu.

9 Specifikujte možnosti odesílání.

- Vyberte nabídku [📶] (📖23) > [Nastavení bezdrát. komunikace] > [Nastavení sítě Wi-Fi] > [Automat. pošle snímky do PC].
- V položce [Možnosti poslání snímku] specifikujte podmínky přenosu.
- Ujistěte se, že je fotoaparát vypnutý.

Před použitím
Základní příručka
Pokročilá příručka
Základy práce s fotoaparátem
Režim Auto / Režim Hybridní Auto
Další režimy snímání
Režim P
Režimy Tv, Av a M
Přehrávání
Bezdrátové funkce
Nabídka nastavení
Příslušenství
Dodatek
Rejstřík



Automatické odesílání snímků

- Podle možností odeslání z kroku 9 jsou snímky ve fotoaparátu automaticky odeslány do počítače, ke kterému jste přihlášení, v okamžiku dostupnosti fotoaparátu v dosahu přístupového bodu a zapnutí fotoaparátu.



- Při použití automatického přenosu snímků se ujistěte, že je bateriový zdroj dostatečně nabitý. Režim úspory energie na fotoaparátu je deaktivován.
- Jakékoli snímky pořízené po automatickém přenosu snímků nejsou odeslány do počítače. Tyto snímky se automaticky odešlou při restartování fotoaparátu.



- Automatický přenos snímků do počítače je spuštěn zapnutím fotoaparátu v dosahu přístupového bodu. Pokud není automatický přenos snímků zahájen automaticky, zkuste restartovat fotoaparát.
- Chcete-li zastavit automatické odesílání snímků, vyberte položku [Automat. pošle snímky do PC] > [Poslat automat.] > [Zakázat].

Připojení k tiskárnám pomocí Wi-Fi

Snímky na fotoaparátu lze vytisknout na tiskárně připojené k fotoaparátu pomocí Wi-Fi.

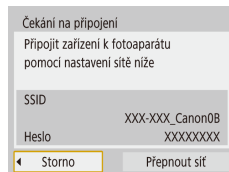
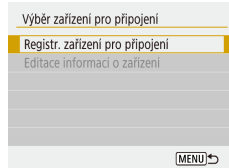
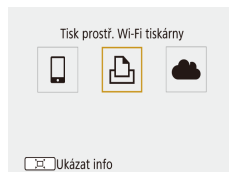

1 Stiskněte tlačítko .

2 Vyberte položku .

3 Vyberte položku [Registr. zařízení pro připojení].

4 Zkontrolujte SSID a heslo.

- SSID končí znaky _Canon0B.

5 S využitím tiskárny se připojte k fotoaparátu pomocí Wi-Fi.

- V nabídce nastavení Wi-Fi tiskárny vyberte pro navázání připojení k síti SSID (název sítě) zobrazený na fotoaparátu.
- Do pole hesla na tiskárně zadejte heslo zobrazované na fotoaparátu.

Před použitím

Základní příručka

Pokročilá příručka

Základy práce s fotoaparátem

Režim Auto / Režim Hybridní Auto

Další režimy snímání

Režim P

Režimy Tv, Av a M

Přehrávání

Bezdrátové funkce

Nabídka nastavení

Příslušenství

Dodatek

Rejstřík



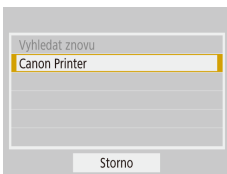



6 Vyberte tiskárnu, ke které se chcete připojit pomocí Wi-Fi.

- Vyberte tiskárnu, kterou chcete použít, a stiskněte tlačítko .
- Snímky na paměťové kartě se zobrazí po propojení zařízení pomocí Wi-Fi.



7 Vyberte snímek, který chcete vytisknout.



- Vyberte snímek a stiskněte tlačítko .
- Vyberte nebo specifikujte zobrazované položky a potom tiskněte  112).

Vytvoření připojení pomocí přístupového bodu

Fotoaparát lze připojit k přístupovému bodu, ke kterému je připojena tiskárna, pro tisk pomocí přístupového bodu.

Zařízení připojujte v blízkosti přístupového bodu, protože budete potřebovat stisknout tlačítko WPS.

1 Vyberte položku [WPS (režim PBC)].

- Vyberte nabídku   23 > [Nastavení bezdrát. komunikace] > [Funkce Wi-Fi] > .
- Vyberte položku [Registr. zařízení pro připojení] a na obrazovce [Čekání na připojení] vyberte položku [Přepnout síť].
- Vyberte položku [Zapojit s WPS] a potom vyberte možnost [WPS (režim PBC)].

2 Stiskněte tlačítko WPS na přístupovém bodu.

3 Vyberte položku [Autom. nastavení] na obrazovce [Nast. IP adresy] fotoaparátu.

- Je zahájen pokus o navázání spojení mezi fotoaparátem a přístupovým bodem.

4 Po navázání spojení přejděte ke kroku 6 v části „Připojení k tiskárnám pomocí Wi-Fi“ 93).

Před použitím
Základní příručka
Pokročilá příručka
Základy práce s fotoaparátem
Režim Auto / Režim Hybridní Auto
Další režimy snímání
Režim P
Režimy Tv, Av a M
Přehrávání
Bezdrátové funkce
Nabídka nastavení
Příslušenství
Dodatek
Rejstřík



Přenos snímků na webové služby

Registrace webových služeb

Pomocí telefonu Smartphone nebo počítače přidáte své webové služby k fotoaparátu.

- Dokončení registrace fotoaparátu pro CANON iMAGE GATEWAY a další webové služby vyžaduje telefon Smartphone nebo počítač s Internetovým prohlížečem a připojení k Internetu.
- Podrobnosti o požadavcích na prohlížeče (Microsoft Internet Explorer atd.), včetně nastavení a informací o verzích, najdete na webové stránce služby CANON iMAGE GATEWAY.
- Informace o zemích a regionech, v nichž je k dispozici služba CANON iMAGE GATEWAY, najdete na webu společnosti Canon (<http://www.canon.com/cig/>).
- Pokyny a podrobnosti nastavení pro CANON iMAGE GATEWAY viz nápověda pro CANON iMAGE GATEWAY.
- Chcete-li použít i jiné webové služby než CANON iMAGE GATEWAY, musíte mít u těchto služeb vytvořený účet. Další podrobnosti najdete na webech příslušné webové služby, k níž se chcete zaregistrovat.
- Mohou být vyžadovány poplatky za samostatné připojení od poskytovatele internetu a za přístupový bod.

Registrace služby CANON iMAGE GATEWAY

Propojte fotoaparát a službu CANON iMAGE GATEWAY přidáním služby CANON iMAGE GATEWAY jako cílové webové služby ve fotoaparátu. Zařízení připojujte v blízkosti přístupového bodu, protože budete potřebovat stisknout tlačítko WPS.

Mějte na paměti, že pro doručení zprávy s upozorněním pro dokončení propojení budete potřebovat zadat e-mailovou adresu používanou ve vašem počítači nebo telefonu Smartphone.

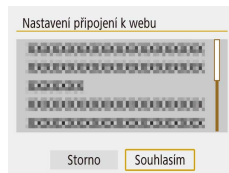
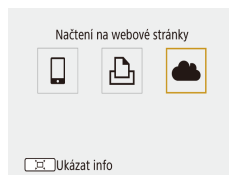

1 Stiskněte tlačítko (P).

2 Vyberte položku [☁].

3 Potvrďte smlouvu, abyste mohli zadat e-mailovou adresu.

- Přečtěte si zobrazenou smlouvu a vyberte možnost [Souhlasím].

Před použitím

Základní příručka

Pokročilá příručka

Základy práce s fotoaparátem

Režim Auto / Režim Hybridní Auto

Další režimy snímání

Režim P

Režimy Tv, Av a M

Přehrávání

Bezdrátové funkce

Nabídka nastavení

Příslušenství

Dodatek

Rejstřík



4 Vytvořte připojení k přístupovému bodu.

- Vyberte položku [Zapojit s WPS] a potom vyberte možnost [WPS (režim PBC)].
- Stiskněte tlačítko WPS na přístupovém bodu.
- Vyberte položku [Autom. nastavení] na obrazovce [Nast. IP adresy] fotoaparátu pro připojení fotoaparátu k přístupovému bodu.

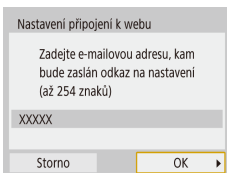

5 Zadejte svou e-mailovou adresu.

- Jakmile fotoaparát připojíte ke službě CANON iMAGE GATEWAY, zobrazí se obrazovka pro zadání e-mailové adresy.
- Zadejte svou e-mailovou adresu a pokračujte.

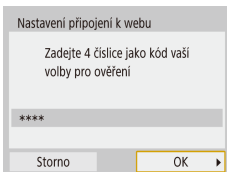

6 Zadejte čtyřmístné číslo.

- Zadejte zvolené čtyřmístné číslo a pokračujte.
- Toto číslo budete potřebovat později pro nastavení propojení se službou CANON iMAGE GATEWAY v kroku 8.

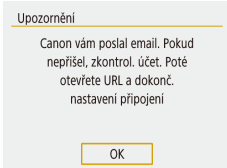

7 Zkontrolujte zprávu s upozorněním.

- Jakmile je informace odeslána do služby CANON iMAGE GATEWAY, obdržíte zprávu s upozorněním na e-mailovou adresu zadanou v kroku 5.
- Na další obrazovce označující odeslání zprávy s upozorněním stiskněte tlačítko [OK].

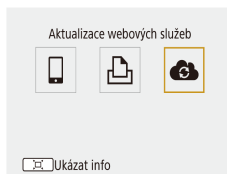

- Symbol [☁️] se nyní změní na [📧].

8 Zobrazte webovou stránku ve zprávě s upozorněním a dokončete nastavení propojení fotoaparátu.

- Z počítače nebo telefonu Smartphone zobrazte webovou stránku odkazovanou ve zprávě s upozorněním.
- Podle pokynů dokončete nastavení na stránce nastavení propojení fotoaparátu.

9 Dokončete nastavení služby CANON iMAGE GATEWAY ve fotoaparátu.

- Vyberte položku [📧].
- Služba CANON iMAGE GATEWAY je nyní přidána jako cílová webová služba.



- Nejprve se ujistěte, že e-mailová aplikace vašeho počítače nebo telefonu Smartphone není nakonfigurována tak, aby blokovala e-maily z relevantních domén, což by mohlo znemožnit přijetí zprávy s upozorněním.

Před použitím
Základní příručka
Pokročilá příručka
Základy práce s fotoaparátem
Režim Auto / Režim Hybridní Auto
Další režimy snímání
Režim P
Režimy Tv, Av a M
Přehrávání
Bezdrátové funkce
Nabídka nastavení
Příslušenství
Dodatek
Rejstřík



Registrace dalších webových služeb

Kromě služby CANON iIMAGE GATEWAY můžete do fotoaparátu přidat i jiné webové služby.



1 Přihlaste se ke službě CANON iIMAGE GATEWAY a otevřete odkaz s nastavením fotoaparátu.

- Pomocí počítače nebo telefonu Smartphone přejděte na adresu <http://www.canon.com/cig/> a navštivte stránku CANON iIMAGE GATEWAY.



2 Konfigurujte webovou službu, kterou chcete používat.

- Postupujte podle pokynů zobrazených na telefonu Smartphone nebo na počítači a nastavte používanou webovou službu.

3 Vyberte položku [☁].

- Stisknutím tlačítka (☁) vyberte položku [☁].

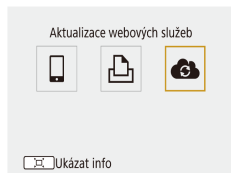

- Dojde-li ke změně jakýchkoliv konfigurovaných nastavení, postupujte znovu podle těchto kroků a konfiguruje nastavení fotoaparátu.

Přenos snímků na webové služby



1 Stiskněte tlačítko (☁).

2 Vyberte cílové místo.

- Vyberte ikonu webové služby.
- Pokud se s webovou službou využívá více příjemců nebo možností sdílení, vyberte položku na zobrazené obrazovce pro výběr příjemců.

3 Pošlete snímek.

- Vyberte možnosti odeslání a přeneste snímek.
- Při přenosu dat do služby YouTube si přečtěte podmínky služby a vyberte možnost [Souhlasím].
- Jakmile je snímek odeslán, zobrazí se možnost [OK]. Chcete-li se vrátit na obrazovku přehrávání, stiskněte tlačítko (↺).



- Chcete-li na telefonu Smartphone zobrazit snímky načtené do služby CANON iIMAGE GATEWAY, vyzkoušejte speciální aplikaci Canon Online Photo Album. Stáhněte a nainstalujte aplikaci Canon Online Photo Album z obchodu App Store pro zařízení iPhone a iPad a z obchodu Google Play pro zařízení Android.

Před použitím
Základní příručka
Pokročilá příručka
Základy práce s fotoaparátem
Režim Auto / Režim Hybridní Auto
Další režimy snímání
Režim P
Režimy Tv, Av a M
Přehrávání
Bezdrátové funkce
Nabídka nastavení
Příslušenství
Dodatek
Rejstřík



Opětovné připojení pomocí Wi-Fi

Opětovné připojení k zařízením nebo webovým službám pomocí Wi-Fi je možné, jakmile jsou zaregistrována nastavení připojení.

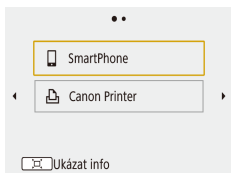

1 Stiskněte tlačítko (☎).

2 Vyberte položku.

- Ze zobrazených minulých připojení vyberte položku, ke které se chcete připojit pomocí Wi-Fi. Pokud není položka zobrazena, přepněte stisknutím tlačítek ◀/▶ na jiné obrazovky.
- Při nastavení nabídky [☎] (📖23) > [Nastavení bezdrát. komunikace] > [Nastavení sítě Wi-Fi] > [Historie připojení] na [Skrýt] se nezobrazí žádná minulá připojení.

Webové služby

- Krok 3 není nutný.

3 Připravte si druhé zařízení.

📱 Telefony Smartphone

- V telefonu Smartphone zapněte Wi-Fi a spusťte aplikaci Camera Connect.
- Pokud byla změněna nastavení telefonu Smartphone pro připojení k dalším zařízením, obnovte nastavení pro připojení k fotoaparátu nebo k přístupovému bodu fotoaparátu pomocí Wi-Fi.
U přímých spojení mezi fotoaparátem a telefony Smartphone končí SSID znaky _Canon0B.

🖨️ Tiskárny

- Pokud byla změněna nastavení tiskárny pro připojení k dalším zařízením, obnovte nastavení pro připojení k fotoaparátu nebo k přístupovému bodu fotoaparátu pomocí Wi-Fi.
U přímých spojení mezi fotoaparátem a tiskárnami končí SSID znaky _Canon0B.

Před použitím
Základní příručka
Pokročilá příručka
Základy práce s fotoaparátem
Režim Auto / Režim Hybridní Auto
Další režimy snímání
Režim P
Režimy Tv, Av a M
Přehrávání
Bezdrátové funkce
Nabídka nastavení
Příslušenství
Dodatek
Rejstřík

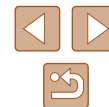

Úprava nebo vymazání nastavení bezdrátové komunikace

Změna nebo vymazání nastavení pro připojení

Nastavení pro připojení uložená na fotoaparátu lze změnit nebo vymazat. Před změnou nebo vymazáním nastavení pro připojení ukončete připojení Wi-Fi.

1 Stiskněte tlačítko (☰).

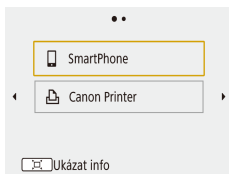

2 Vyberte položku.

- Na obrazovce zobrazené vlevo můžete stisknutím tlačítek ◀/▶ přepnout na další obrazovky.



- Na obrazovce vlevo vyberte položku s nastaveními připojení, která chcete vymazat nebo změnit.

3 Vyberte položku [Editace informací o zařízení].

- Na zobrazené obrazovce vyberte zařízení s nastaveními připojení, která chcete změnit nebo vymazat, a potom změňte nebo vymažte nastavení.

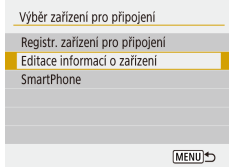

Obnovení výchozích nastavení bezdrátové komunikace

Všechna nastavení bezdrátové komunikace lze vymazat. To může zamezit úniku informací v případě zapůjčení fotoaparátu nebo změně jeho vlastnictví.

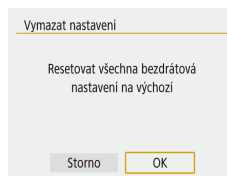

- Vyberte nabídku [☰] (📖23) > [Nastavení bezdrát. komunikace] > [Vymazat nastavení].

Vymazání informací zařízení spárovaných prostřednictvím funkce Bluetooth

Před spárováním s jiným telefonem Smartphone vymažte informace o připojených telefonech Smartphone.

Kroky prováděné na fotoaparátu

- Vyberte nabídku [☰] (📖23) > [Nastavení bezdrát. komunikace] > [Funkce Bluetooth] > [Kontrola/mazání inf. o příp.] a stiskněte tlačítko [☑].

Kroky prováděné na telefonu Smartphone

- V nabídce nastavení Bluetooth na telefonu Smartphone vymažte informace fotoaparátu registrované na telefonu Smartphone.

Před použitím

Základní příručka

Pokročilá příručka

Základy práce s fotoaparátem

Režim Auto / Režim Hybridní Auto

Další režimy snímání

Režim P

Režimy Tv, Av a M

Přehrávání

Bezdrátové funkce

Nabídka nastavení

Příslušenství

Dodatek

Rejstřík



Nabídka nastavení

Přizpůsobení nebo nastavení základních funkcí fotoaparátu pro větší pohodlí

Nastavení základních funkcí fotoaparátu

Tato nastavení jsou konfigurována v nabídce [F] (📖23). Často používané funkce můžete přizpůsobit podle vlastních požadavků.

Ztlumení zvuků fotoaparátu

Tato položka zamezuje přehrávání zvuků fotoaparátem při namáčnutí tlačítka spouště do poloviny nebo při aktivaci samospouště.



- Nastavte položku [Tón] na [Zakázat].

Nastavení hlasitosti

Hlasitost jednotlivých zvuků vydávaných fotoaparátem lze upravit následujícím způsobem.

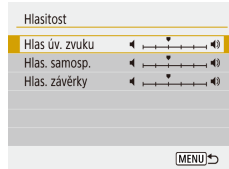

- Vyberte položku [Hlasitost].
- Vyberte položku a stisknutím tlačítek ◀/▶ nastavte hlasitost.

Před použitím

Základní příručka

Pokročilá příručka

Základy práce s fotoaparátem

Režim Auto / Režim Hybridní Auto

Další režimy snímání

Režim P

Režimy Tv, Av a M

Přehrávání

Bezdrátové funkce

Nabídka nastavení



Příslušenství

Dotatek

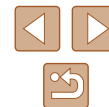
Rejstřík



Nastavení doby pro zasunutí objektivu

Objektiv se za normálních okolností zasune po uplynutí přibližně jedné minuty od stisknutí tlačítka  v režimech snímání (📷20). Chcete-li, aby se objektiv zasunul ihned po stisknutí tlačítka , nastavte dobu zasunutí objektivu na [0 s].



- Nastavte položku [Zasunutí obj.] na [0 s].

Použití režimu Eco

Tato funkce umožňuje šetřit energii baterie v režimech snímání. Pokud se fotoaparát nepoužívá, obrazovka rychle ztmavne z důvodu snížení vybíjení baterie.



1 Proveďte konfiguraci nastavení.

- Nastavte [Režim Eco] na [Zap].
- Obrazovka ztmavne po uplynutí přibližně dvou sekund nečinnosti fotoaparátu; po uplynutí dalších deseti sekund se obrazovka vypne. Fotoaparát se automaticky vypne po uplynutí přibližně tří minut nečinnosti.

2 Exponujte / Zahajte záznam.

- Jestliže je vypnutá obrazovka, ale objektiv ještě není zasunutý, aktivujete namáčknutím tlačítka spouště do poloviny obrazovku a připravíte fotoaparát na fotografování.

Nastavení funkce Úspora energie

Tato funkce umožňuje podle potřeby nastavit dobu pro deaktivaci fotoaparátu a obrazovky (Automatické vypnutí a Vyp displeje).

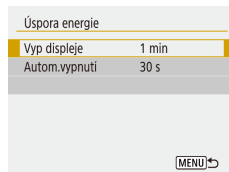

- Vyberte položku [Úspora energie].
- Vybranou položku podle potřeby upravte stisknutím tlačítek ▲/▼.



- Pokud chcete šetřit energii, měli byste za normálních okolností vybrat nastavení [30 s] pro položku [Autom.vypnutí] a nastavení [1 min] pro položku [Vyp displeje].



- Nastavení [Vyp displeje] je použito i v případě, že je funkce [Autom.vypnutí] nastavena na [Zakázat].
- Tyto funkce pro úsporu energie nejsou k dispozici při nastavení funkce Režim Eco (📷101) na [Zap].

Jas obrazovky

Úpravu jasu obrazovky proveďte následujícím způsobem.

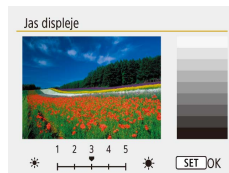

- Vyberte položku [Jas displeje] a potom nastavte stisknutím tlačítek ◀/▶ jas.

- Před použitím
- Základní příručka
- Pokročilá příručka
 - Základy práce s fotoaparátem
 - Režim Auto / Režim Hybridní Auto
 - Další režimy snímání
 - Režim P
 - Režimy Tv, Av a M
 - Přehrávání
 - Bezdrátové funkce
 - Nabídka nastavení
 - Príslušenství
 - Dotace
- Rejstřík





- Chcete-li nastavit maximální jas, stiskněte a přidrže tlačítko ▼ po dobu minimálně jedné sekundy při zobrazení obrazovky režimu snímání nebo při zobrazení v režimu zobrazení jednotlivých snímků. (Tím potlačíte nastavení [Jas displeje] na kartě [1].) Chcete-li obnovit původní nastavení jasu, opětovně stiskněte a přidrže tlačítko ▼ po dobu alespoň jedné sekundy nebo restartujte fotoaparát.

Skrytí úvodní obrazovky

Chcete-li, můžete deaktivovat zobrazení úvodní obrazovky, která se běžně zobrazí po zapnutí fotoaparátu.



- Nastavte položku [Úvodní obrázek] na [Vyp].

Formátování paměťových karet

Dříve než začnete používat novou paměťovou kartu nebo kartu, která byla naformátována v jiném zařízení, měli byste ji naformátovat pomocí tohoto fotoaparátu.

Při formátování paměťové karty se vymažou všechna data, která jsou na ní uložena. Před formátováním zkopírujte snímky z paměťové karty do počítače nebo jiným způsobem vytvořte jejich zálohu.

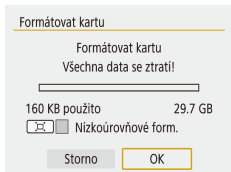

- Vyberte položku [Formátovat kartu].
- Pro zahájení procesu formátování vyberte možnost [OK].



- Formátování nebo vymazání dat na paměťové kartě pouze změní informace pro správu souborů na kartě a nezajistí úplné vymazání dat. Při předávání nebo likvidaci paměťové karty proveďte příslušná opatření, např. kartu fyzicky poškodte, abyste zabránili úniku osobních informací.



- Celková kapacita karty uvedená na obrazovce formátování může být nižší, než je uvedeno na paměťové kartě.

Nizkoúrovňové formátování

Nizkoúrovňové formátování proveďte v následujících případech: Zobrazí se zpráva [Chyba paměťové karty], fotoaparát nepracuje správně, poklesne rychlost zápisu nebo čtení paměťové karty, zpomalí se souvislé fotografování nebo dojde k náhlému zastavení záznamu filmu. Při nizkoúrovňovém formátování se vymažou všechna data na paměťové kartě. Před zahájením nizkoúrovňového formátování zkopírujte snímky z paměťové karty do počítače nebo jiným způsobem vytvořte jejich zálohu.

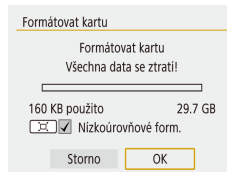

- Na obrazovce „Formátování paměťových karet“ (102) vyberte stisknutím tlačítka [OK] položku [✓].
- Pro zahájení procesu formátování vyberte možnost [OK].



- Nizkoúrovňové formátování může trvat déle než operace popsána v části „Formátování paměťových karet“ (102), protože dochází k vymazání veškerých zaznamenaných dat na paměťové kartě.
- Nizkoúrovňové formátování paměťové karty můžete zrušit výběrem možnosti [Storno]. V takovém případě budou všechna data vymazána, ale paměťovou kartu můžete běžně používat.

- Před použitím
- Základní příručka
- Pokročilá příručka
 - Základy práce s fotoaparátem
 - Režim Auto / Režim Hybridní Auto
 - Další režimy snímání
 - Režim P
 - Režimy Tv, Av a M
 - Přehrávání
 - Bezdrátové funkce
 - Nabídka nastavení
 - Příslušenství
 - Dodatek
- Rejstřík



Výběr a tvorba složek

Můžete vybrat nebo vytvořit složky pro ukládání snímků. Nové složky lze vytvořit výběrem položky [Vytvořit složku] na obrazovce pro výběr složky.

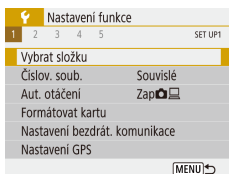

1 Zobrazte obrazovku [Vybrat složku].

- Vyberte položku [Vybrat složku].



2 Provedte konfiguraci nastavení.

- Vyberte složku pro ukládání snímků.
- Pro vytvoření nové složky vyberte položku [Vytvořit složku].



- Složky jsou pojmenovány ve formě 100CANON, s trojčíferným číslem složky následovaným pěti znaky nebo číslicemi.
- Lze vytvořit složky s čísly v rozmezí 100 – 999.

Číslování souborů

Pořízeným snímkům jsou automaticky přiřazena čísla souborů v pořadí, v jakém byly pořízeny (0001 – 9999). Snímky jsou ukládány do složek s kapacitou max. 9 999 snímků. Způsob přiřazování čísel souborů ve fotoaparátu lze změnit.



- Vyberte položku [Číslov. soub.] a poté vyberte požadovanou možnost.

Souvislé	I po vložení nové paměťové karty jsou čísla snímků přiřazována za sebou (dokud není pořízen nebo uložen snímek s číslem 9999).
Autom. reset	Jestliže vyměníte paměťovou kartu za novou nebo je vytvořena nová složka, začne číslování snímků znovu od 0001.
Ruční reset	Tvorba nové složky a spuštění číslování souborů od 0001.



- Bez ohledu na možnost vybranou pro toto nastavení mohou být snímky na nově vložených paměťových kartách číslovány za sebou, a to s využitím posledního čísla stávajících snímků. Chcete-li začít snímky ukládat počínaje číslem 0001, použijte prázdnou (nebo naformátovanou, 102) paměťovou kartu.

Před použitím

Základní příručka

Pokročilá příručka

Základy práce
s fotoaparátem

Režim Auto /
Režim Hybridní Auto

Další režimy snímání

Režim P

Režimy Tv, Av a M

Přehrávání

Bezdrátové funkce

Nabídka nastavení

Príslušenství

Dodatek

Rejstřík



Vypnutí automatického otáčení

Tento postup slouží k vypnutí funkce automatického otáčení snímků, která otáčí snímky zobrazené na fotoaparátu nebo počítači na základě orientace fotoaparátu.



- Nastavte položku [Aut. otáčení] na [Vyp].

Zap	Automatické otáčené snímků během přehrávání na fotoaparátu a počítačích.
Zap	Automatické otáčené snímků během přehrávání na počítačích.
Vyp	Snímky nejsou automaticky otáčeny.



- Snímky vytvořené při nastavení položky [Aut. otáčení] na [Vyp] nejsou automaticky otáčeny v případě pozdějšího nastavení položky na [Zap].

Zobrazení metrických / nemetrických hodnot

Jednotky zobrazení sloupce zoomu (📖26), indikátoru MF (📖56) a dalších údajů lze podle potřeby přepínat mezi m/cm a ft/in.

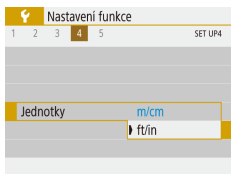

- Nastavte položku [Jednotky] na [ft/in].

Ověřování log osvědčení

Některá loga osvědčení týkající se požadavků, které fotoaparát splňuje, je možné zobrazit na obrazovce. Jiná loga osvědčení jsou vytištěna v této příručce, na obalu fotoaparátu nebo na těle fotoaparátu.



- Vyberte položku [Zobrazení loga osvědčení].

Jazyk zobrazení

Jazyk pro zobrazené údaje lze podle potřeby změnit.



- V položce [Jazyk] vyberte jazyk.

Před použitím

Základní příručka

Pokročilá příručka

Základy práce s fotoaparátem

Režim Auto / Režim Hybridní Auto

Další režimy snímání

Režim P

Režimy Tv, Av a M

Přehrávání

Bezdrátové funkce

Nabídka nastavení

Příslušenství

Dodatek

Rejstřík

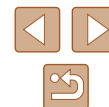

Změna rozlišení výstupu HDMI

Zobrazení na televizoru prostřednictvím HDMI může při přepnutí na film s jiným rozlišením trvat určitou dobu. Zpoždění před zobrazením můžete eliminovat konverzí filmů 4K na filmy full HD a nastavením výstupního rozlišení na full HD.

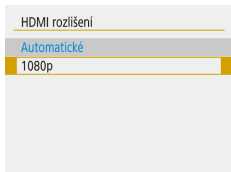

- Nastavte položku [HDMI rozlišení] na [1080p].

Úprava dalších nastavení

Následující nastavení lze upravit rovněž v nabídce [🔧].

- [Videosystém] (📖108)
- [Nastavení bezdrát. komunikace] (📖83)
- [Nastavení GPS] (📖87)
- [Převr. zobrazení] (📖22)

Obnovení výchozích nastavení fotoaparátu

Pokud jste omylem provedli nesprávné nastavení, můžete obnovit výchozí nastavení fotoaparátu.

Obnovení výchozích nastavení fotoaparátu

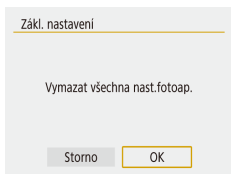

- V položce [Reset. aparát] vyberte položku [Zákl. nastavení].
- Jakmile vyberete možnost [OK], obnoví se výchozí nastavení fotoaparátu.



- Pro následující funkce nelze obnovit výchozí nastavení.
 - Nabídka [🔧] (📖23) > [Datum/čas/pásmo] (📖16), [Jazyk] (📖104) a nastavení [Videosystém] (📖108)
 - Jiné informace než [Funkce Bluetooth] registrované v položce [Nastavení bezdrát. komunikace] (📖83)

Obnovení výchozích nastavení bezdrátové komunikace

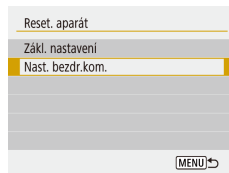

- V položce [Reset. aparát] vyberte položku [Nast. bezdr.kom.].
- Jakmile vyberete možnost [OK], obnoví se výchozí nastavení bezdrátové komunikace.

Skrytí průvodce funkcí

Průvodce funkcí se normálně zobrazuje, když vyberete položky Rychlovladače (📖23) nebo MENU (📖23). Nechcete-li tyto informace využívat, můžete je vypnout.

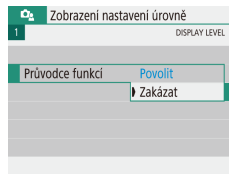

- Vyberte nabídku [🔧] (📖23) > [Průvodce funkcí] > [Zakázat].



- Můžete změnit způsob zobrazování nabídek v nabídce [🔧] (📖23) > [Zobrazení menu].

Před použitím

Základní příručka

Pokročilá příručka

Základy práce s fotoaparátem

Režim Auto / Režim Hybridní Auto

Další režimy snímání

Režim P

Režimy Tv, Av a M

Přehrávání

Bezdrátové funkce

Nabídka nastavení

Príslušenství

Dotace

Rejstřík

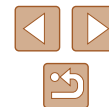

Příslušenství

Využití fotoaparátu více způsoby při použití volitelného příslušenství Canon a dalšího kompatibilního příslušenství prodávaného samostatně

Přehled systému

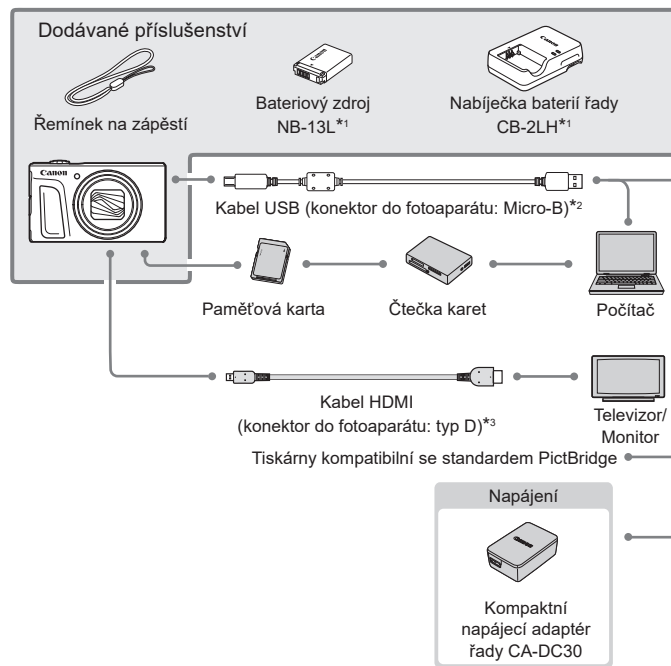

*¹ Prodává se rovněž samostatně.

*² K dispozici je rovněž originální příslušenství Canon (propojovací kabel IFC-600PCU).

*³ Používejte komerčně dostupné kabely v délce maximálně 2,5 m.

Před použitím

Základní příručka

Pokročilá příručka

Základy práce s fotoaparátem

Režim Auto / Režim Hybridní Auto

Další režimy snímání

Režim P

Režimy Tv, Av a M

Přehrávání

Bezdrátové funkce

Nabídka nastavení

Příslušenství

Dodatek

Rejstřík



Doporučujeme vám používat originální příslušenství společnosti Canon.

Tento výrobek byl zkonstruován tak, aby dosahoval vynikajících výsledků při použití originálního příslušenství společnosti Canon. Společnost Canon není odpovědná za jakékoli škody na tomto výrobku a/nebo za nehody, jako je např. požár apod., způsobené chybnou funkcí příslušenství jiných výrobců (např. únik elektrolytu a/nebo výbuch bateriového zdroje). Mějte na paměti, že veškeré opravy, které může váš výrobek Canon vyžadovat v důsledku závad nekrytých zárukou, vám budou účtovány.

Volitelné příslušenství

Dále uvedené příslušenství k fotoaparátu se prodává samostatně. Poznámka: Může se stát, že některé položky příslušenství nejsou prodávány v některých regionech nebo byl jejich prodej již ukončen.

Příslušenství pro napájení

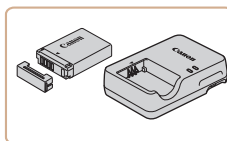

Bateriový zdroj NB-13L

- Nabíjecí lithium-iontová baterie

Nabíječka baterií řady CB-2LH

- Nabíječka pro bateriový zdroj NB-13L



- Nabíječku baterií je možné používat v oblastech vybavených elektrickou sítí se střídavým proudem o napětí 100 – 240 V~ (50/60 Hz).
- Pokud síťová zástrčka neodpovídá zásuvce, použijte komerčně dostupný adaptér. Nikdy nepoužívejte elektrické transformátory určené pro cestování do zahraničí, neboť mohou poškodit bateriový zdroj.
- Použijete-li neoriginální baterii pro Canon, zobrazí se zpráva [Chyba komunikace baterie.] a je vyžadována reakce uživatele. Mějte na paměti, že společnost Canon není odpovědná za jakékoli škody, jako je porucha nebo požár, způsobené v důsledku použití neoriginálních bateriových zdrojů pro Canon.



- Bateriový zdroj obsahuje praktickou krytku, kterou můžete nasadit pro rychlou indikaci stavu jejího nabití. Krytku nasadte tak, aby byla při nabití bateriovém zdroji viditelná značka ▲, resp. aby při vybití bateriovém zdroji nebyla viditelná značka ▲.

Před použitím

Základní příručka

Pokročilá příručka

Základy práce s fotoaparátem

Režim Auto / Režim Hybridní Auto

Další režimy snímání

Režim P

Režimy Tv, Av a M

Přehrávání

Bezdrátové funkce

Nabídka nastavení

Příslušenství

Dodatek

Rejstřík



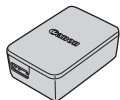

Kompaktní napájecí adaptér řady CA-DC30

- Do fotoaparátu vložte bateriový zdroj pro nabití. Pro připojení adaptéru k fotoaparátu je nutný propojovací kabel IFC-600PCU (prodáváný samostatně).

Ostatní příslušenství

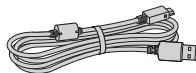

Propojovací kabel IFC-600PCU

- Slouží k propojení fotoaparátu s počítačem nebo tiskárnou.

Tiskárny



Tiskárny Canon kompatibilní se standardem PictBridge

- Připojíte-li fotoaparát přímo k tiskárně, můžete tisknout snímky bez nutnosti použití počítače.

Použití volitelného příslušenství

Přehrávání na televizoru

► Statické snímky ► Filmy

Snímky můžete zobrazit na televizoru připojením fotoaparátu k televizoru HDTV pomocí komerčně dostupného kabelu HDMI (maximální délka 2,5 m, konektor typu D na straně fotoaparátu). Podrobnosti o připojení a přepínání vstupů naleznete v uživatelské příručce dodávané s televizorem.



- Některé informace se při zobrazování snímků na televizoru nemusí zobrazovat správně (120).

1 Ujistěte se, že fotoaparát i televizor jsou vypnuty.

2 Připojte fotoaparát k televizoru.

- Zcela zasuňte koncovku kabelu do konektoru HDMI televizoru, jak je znázorněno na obrázku.

- Otevřete krytku konektorů na fotoaparátu a řádně zasuňte koncovku kabelu do zdíčky fotoaparátu.

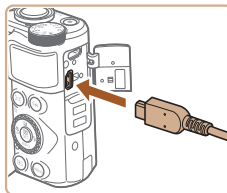
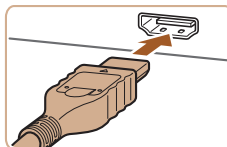

Před použitím

Základní příručka

Pokročilá příručka

Základy práce s fotoaparátem

Režim Auto / Režim Hybridní Auto

Další režimy snímání

Režim P

Režimy Tv, Av a M

Přehrávání

Bezdrátové funkce

Nabídka nastavení

Příslušenství

Dotace

Rejstřík



3 Zapněte televizor a přepněte jej na externí vstup.

- Přepněte televizor na externí vstup, do něž jste zapojili kabel v kroku 2.

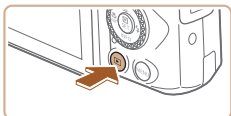

4 Zapněte fotoaparát.

- Zapněte fotoaparát stisknutím tlačítka .
- Na televizoru se zobrazí snímky z fotoaparátu. (Na obrazovce fotoaparátu se nic nezobrazí.)
- Po skončení přehrávání snímků vypněte fotoaparát a televizor a pak odpojte kabel.



- Při použití výstupu HDMI může při přepnutí mezi filmy 4K a HD nebo filmy s odlišnou snímací frekvencí před zobrazením dalšího snímku následovat určitá prodleva.



- Připojení fotoaparátu k televizoru vám umožní rovněž pořizovat snímky a zobrazovat jejich náhled na větší obrazovce televizoru. Postupy pro fotografování jsou stejné jako při použití monitoru fotoaparátu.

Vložení a nabití bateriového zdroje

Nabijte dodávaný bateriový zdroj pomocí volitelného kompaktního napájecího adaptéru řady CA-DC30 a propojovacího kabelu IFC-600PCU.

1 Vložte bateriový zdroj.

- Podle pokynů v kroku 1 v části „Vložení bateriového zdroje a paměťové karty“ (15) otevřete krytku.
- Postupem popsáním v kroku 2 v části „Vložení bateriového zdroje a paměťové karty“ (15) vložte bateriový zdroj.
- Podle pokynů v kroku 4 v části „Vložení bateriového zdroje a paměťové karty“ (16) zavřete krytku.

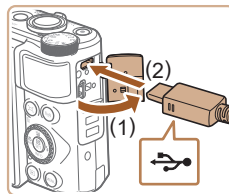

2 Připojte kompaktní napájecí adaptér k fotoaparátu.

- U vypnutého fotoaparátu otevřete krytku (1). Podržte menší zástrčku propojovacího kabelu (prodávány samostatně) ve vyobrazeném směru a zasuňte ji plně do konektoru ve fotoaparátu (2).
- Větší zástrčku propojovacího kabelu zasuňte do kompaktního napájecího adaptéru.



Před použitím

Základní příručka

Pokročilá příručka

Základy práce s fotoaparátem

Režim Auto / Režim Hybridní Auto

Další režimy snímání

Režim P

Režimy Tv, Av a M

Přehrávání

Bezdrátové funkce

Nabídka nastavení

Príslušenství

Dodatek

Rejstřík



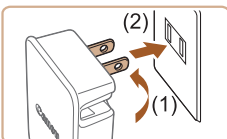

3 Nabijte bateriový zdroj.

- Zapojte vyobrazeným způsobem kompaktní napájecí adaptér do elektrické sítě.
- Pokud je váš kompaktní napájecí adaptér vybaven napájecím kabelem, zapojte jeden konec napájecího kabelu do adaptéru a druhý konec do síťové zásuvky.

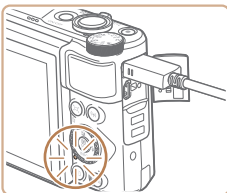
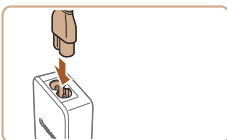

- Zahájí se nabíjení a rozsvítí se kontrolka USB nabíjení.
- Po dokončení nabíjení kontrolka zhasne.
- Odpojte kompaktní napájecí adaptér ze zásuvky elektrické sítě a propojovací kabel od fotoaparátu.



- Pro ochranu bateriového zdroje a zachování jeho optimálního stavu nenabíjejte bateriový zdroj souvisle po dobu delší než 24 hodin.
- Při nabíjení jiného bateriového zdroje vždy před výměnou bateriového zdroje pro nabíjení odpojte propojovací kabel od fotoaparátu.



- Pokud se kontrolka USB nabíjení nerozsvítí, opakujte připojení propojovacího kabelu.
- Nabíjeté bateriové zdroje jsou i v případě nečinnosti zatíženy samovybitím. Bateriový zdroj nabíjete v den, kdy jej budete používat (nebo bezprostředně předtím).
- Nabíječku baterií je možné používat v oblastech vybavených elektrickou sítí se střídavým proudem o napětí 100 – 240 V~ (50/60 Hz). Pokud síťová zástrčka neodpovídá zásuvce, použijte komerčně dostupný adaptér. Nikdy nepoužívejte elektrické transformátory určené pro cestování do zahraničí, neboť mohou poškodit bateriový zdroj.

■ Použití počítače k nabití bateriového zdroje

Bateriový zdroj můžete nabít rovněž zasunutím větší zástrčky propojovacího kabelu do konektoru USB v počítači v kroku 2 „Vložení a nabití baterie“ (109). Podrobnosti o rozhraní USB počítače naleznete v návodu k použití počítače. Doporučujeme použít propojovací kabel IFC-600PCU (prodáván samostatně).

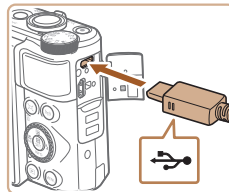

- U vypnutého fotoaparátu otevřete krytku. Menší zástrčku kabelu zasuňte plně do konektoru fotoaparátu v orientaci znázorněné na obrázku.

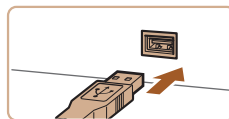

- Větší zástrčku kabelu zasuňte do konektoru v počítači. Podrobnosti o konektorech počítače naleznete v návodu k použití počítače.

Před použitím
Základní příručka
Pokročilá příručka
Základy práce s fotoaparátem
Režim Auto / Režim Hybridní Auto
Další režimy snímání
Režim P
Režimy Tv, Av a M
Přehrávání
Bezdrátové funkce
Nabídka nastavení
Príslušenství
Dodatek
Rejstřík



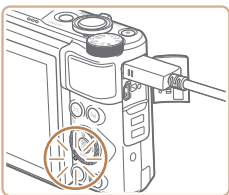

- Nyní začne nabíjení a indikátor na zadní straně fotoaparátu začne oranžově svítit.
- Nabíjení může nicméně trvat déle, pokud importujete snímky z fotoaparátu do počítače, jak popisuje část „Ukládání snímků do počítače“ (📖112).
- Po dokončení nabíjení kontrolka zhasne.



- Nabíjení může trvat déle, pokud importujete snímky z fotoaparátu do počítače, jak popisuje část „Ukládání snímků do počítače“ (📖112).
- Pokud po zahájení nabíjení podle výše uvedeného popisu stisknutím tlačítka ON/OFF vypnete fotoaparát, nabíjení se zastaví a indikátor zhasne.
- Některé počítače mohou pro nabíjení baterie vyžadovat přítomnost paměťové karty ve fotoaparátu. Před zapojením kabelu do portu USB počítače vložte do fotoaparátu paměťovou kartu (📖15).

Použití softwaru

Chcete-li využívat funkce následujícího softwaru, stáhněte si software z webových stránek společnosti Canon a nainstalujte jej do svého počítače.

- Image Transfer Utility 2
 - Automatické odesílání snímků do počítače (📖92)
- Map Utility
 - Zobrazování informací GPS zaznamenaných do snímků pomocí mapy



- Chcete-li zobrazovat a upravovat snímky v počítači, použijte předinstalovaný nebo běžně dostupný software, který je kompatibilní se snímky pořízenými fotoaparátem.



- Stáhněte a nainstalujte nejnovější software z webové stránky společnosti Canon.

Před použitím

Základní příručka

Pokročilá příručka

Základy práce s fotoaparátem

Režim Auto / Režim Hybridní Auto

Další režimy snímání

Režim P

Režimy Tv, Av a M

Přehrávání

Bezdrátové funkce

Nabídka nastavení

Příslušenství

Dodatek

Rejstřík



Ukládání snímků do počítače

S pomocí propojovacího kabelu IFC-600PCU nebo kabelu USB (obojí prodávané samostatně; konektor do fotoaparátu: Micro-B) můžete propojit fotoaparát s počítačem a uložit snímky do počítače.

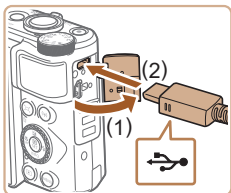

1 Připojte fotoaparát k počítači.

- U vypnutého fotoaparátu otevřete krytku (1). Menší zástrčku kabelu USB zasuňte plně do konektoru fotoaparátu v orientaci znázorněné na obrázku (2).

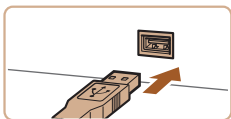

- Větší zástrčku kabelu zasuňte do konektoru v počítači. Podrobnosti o konektorech počítače naleznete v návodu k použití počítače.
- Fotoaparát se po připojení k počítači automaticky zapne.

2 Uložte snímky do počítače.

- Chcete-li otevřít snímky, použijte předinstalovaný nebo běžně dostupný software.

Tisk snímků

► Statické snímky ► Filmy

Po připojení fotoaparátu k tiskárně lze snadno vytisknout pořízené snímky. Ve fotoaparátu lze určit snímky, které chcete vytisknout dávkově, připravit objednávky pro fotolaboratoře a připravit objednávky nebo vytisknout snímky pro fotoalba.

V tomto textu je pro ilustraci použita kompaktní fototiskárna řady Canon SELPHY CP. Zobrazované obrazovky a dostupné funkce se budou lišit v závislosti na tiskárně. Další informace naleznete rovněž v příručce k tiskárně.

Snadný tisk

► Statické snímky ► Filmy

Snímky můžete snadno vytisknout propojením fotoaparátu s tiskárnou standardu PictBridge pomocí kabelu USB (prodávány samostatně; konektor do fotoaparátu: Micro-B).

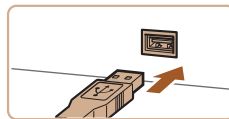
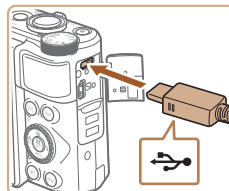

1 Ujistěte se, že fotoaparát i tiskárna jsou vypnuty.

2 Připojte fotoaparát k tiskárně.

- Otevřete kryt konektorů a vložte menší zástrčku kabelu plně do konektoru fotoaparátu v orientaci znázorněné na obrázku.
- Větší zástrčku kabelu zasuňte do konektoru v tiskárně. Další informace o propojení naleznete v uživatelské příručce k tiskárně.

3 Zapněte tiskárnu.

Před použitím

Základní příručka

Pokročilá příručka

Základy práce s fotoaparátem

Režim Auto / Režim Hybridní Auto

Další režimy snímání

Režim P

Režimy Tv, Av a M

Přehrávání

Bezdrátové funkce

Nabídka nastavení

Příslušenství

Dodatek



Rejstřík





4 Vyberte snímek.

5 Zobrazte obrazovku pro tisk.

- Stiskněte tlačítko , vyberte položku [Tisk snímku] a potom znovu stiskněte tlačítko .

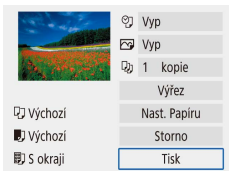

6 Vytiskněte snímek.

- Vyberte položku [Tisk].
- Bude zahájen tisk.
- Chcete-li vytisknout další snímky, zopakujte po dokončení tisku tento postup od kroku 4.
- Po dokončení tisku vypněte fotoaparát a tiskárnu a odpojte kabel.

Konfigurace nastavení tisku

► Statické snímky ► Filmy

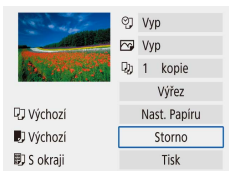

1 Zobrazte obrazovku pro tisk.

- Podle pokynů v krocích 1 – 5 v části „Snadný tisk“ (📖112) zobrazte tuto obrazovku.

2 Proveďte konfiguraci nastavení.

- Vyberte položku a potom vyberte požadovanou možnost.

Přidávání snímků do příkazů tisku (DPOF)

► Statické snímky ► Filmy

Můžete nastavit dávkový tisk (až 400 snímků) nebo provést objednání výtisků od poskytovatele fotografických služeb (max. 998 snímků) výběrem snímků na paměťové kartě a volbou počtu kopií. Tiskové informace připravené tímto způsobem budou odpovídat standardům DPOF (Digital Print Order Format).

- Filmy nelze vybrat.

Konfigurace nastavení tisku

Určete formát tisku, zda má být uvedeno datum nebo číslo souboru, a další nastavení. Tato nastavení budou použita pro všechny snímky a příkazu tisku.

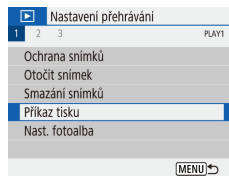

1 Vyberte položku [Příkaz tisku].

- Vyberte nabídku [] (📖23) > [Příkaz tisku].

Před použitím

Základní příručka

Pokročilá příručka

Základy práce s fotoaparátem

Režim Auto / Režim Hybridní Auto

Další režimy snímání

Režim P

Režimy Tv, Av a M

Přehrávání

Bezdrátové funkce

Nabídka nastavení

Příslušenství

Dodatek

Rejstřík



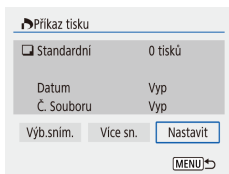

2 Vyberte položku [Nastavit].



- Vyberte položku, kterou chcete nastavit, a vyberte požadovanou možnost.
- Chcete-li se vrátit na obrazovku tisku, stiskněte tlačítko **MENU**.



- Některé tiskárny nebo fotolaboratoře nemusí být schopny reagovat na specifická nastavení DPOF.
- Nepoužívejte tento fotoaparát ke konfiguraci nastavení tisku u snímků s nastavením DPOF provedeným na jiném fotoaparátu. Pokud změníte nastavení tisku pomocí tohoto fotoaparátu, všechna předchozí nastavení mohou být přepsána.
- Pokud je položka [Datum] nastavena na [Zap], mohou některé tiskárny vytisknout datum na snímky dvakrát.

Specifikace snímků pro tisk

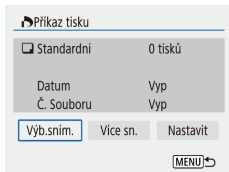

1 Vyberte snímek, který chcete vytisknout.

- Podle pokynů v kroku 1 v části „Konfigurace nastavení tisku“ (113) zobrazte obrazovku uvedenou vlevo.
- Vyberte položku [Vyb. sním.] nebo [Více sn.] a potom stiskněte tlačítko **MENU**.
- Podle zobrazených pokynů přidejte snímky pro tisk a stiskněte tlačítko **MENU**.

Tisk snímků přidanych do příkazu tisku (DPOF)

► Statické snímky ► Filmy

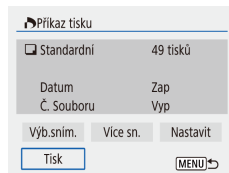

- V případě připojení fotoaparátu k tiskárně kompatibilní se standardem PictBridge se zobrazí obrazovka přehrávání. Pro zobrazení této obrazovky stiskněte tlačítko **MENU** a na zobrazené obrazovce vyberte položku [Příkaz tisku].
- Vyberte položku [Tisk] a pro vytisknutí snímků vyberte na další obrazovce položku [OK].
- Všechny tiskové úlohy DPOF, které byly pozastaveny, budou obnoveny od dalšího snímku.

- Před použitím
- Základní příručka
- Pokročilá příručka
 - Základy práce s fotoaparátem
 - Režim Auto / Režim Hybridní Auto
 - Další režimy snímání
 - Režim P
 - Režimy Tv, Av a M
 - Přehrávání
 - Bezdrátové funkce
 - Nabídka nastavení
 - Příslušenství
 - Dodatek
- Rejstřík

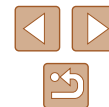

Přidání snímků do fotoalba

Fotoalba lze nastavit výběrem až 998 snímků na paměťové kartě.

Přidání jednotlivých snímků

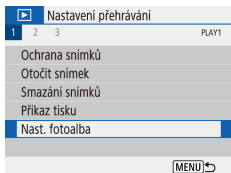

1 Vyberte položku [Nast. fotoalba].

- Vyberte nabídku [] (23) > [Nast. fotoalba].

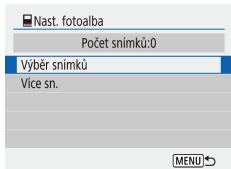

2 Vyberte položku [Vyběr snímků].



3 Vyberte snímek.

- Vyberte snímek a stiskněte tlačítko [].
- Zobrazí se ikona [✓].
- Chcete-li odebrat snímek z fotoalba, znovu stiskněte tlačítko []. Ikona [✓] se poté nadále nezobrazuje.
- Chcete-li vybrat více snímků, opakujte výše uvedený postup.
- Po dokončení se stisknutím tlačítka **MENU** vraťte na obrazovku nabídky.

Přidání více snímků současně

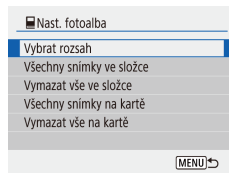

- V kroku 2 v části „Přidání jednotlivých snímků“ (115) vyberte položku [Více sn.] pro zobrazení obrazovky vlevo.
- Vyberte položku a potom stiskněte tlačítko [].
- Podle zobrazených pokynů přidejte snímky.



- Nepoužívejte tento fotoaparát ke konfiguraci nastavení tisku u snímků s nastavením DPOF provedeným na jiném fotoaparátu. Pokud změníte nastavení tisku pomocí tohoto fotoaparátu, všechna předchozí nastavení mohou být přepsána.



- Filmy nelze vybrat.

Před použitím
Základní příručka
Pokročilá příručka
Základy práce s fotoaparátem
Režim Auto / Režim Hybridní Auto
Další režimy snímání
Režim P
Režimy Tv, Av a M
Přehrávání
Bezdrátové funkce
Nabídka nastavení
Príslušenství
Dodatek
Rejstřík



Dodatek

Užitečné informace při použití fotoaparátu

Odstraňování problémů

Domníváte-li se, že s fotoaparátem není něco v pořádku, zkontrolujte nejprve následující. Pokud problém přetrvává, kontaktujte uživatelskou podporu společnosti Canon.

Napájení

Po stisknutí tlačítka ON/OFF nedojde k žádné odezvě.

- Jsou-li kontakty baterie zanesené, výkon napájení se sníží. Zkuste kontakty vyčistit bavlněným tampónem a několikrát po sobě bateriový zdroj vyjměte a znovu jej zasuňte.

Bateriový zdroj se rychle vybíjí.

- Výkon napájení klesá při nízkých teplotách. Ohřejte bateriový zdroj například vložením do kapsy (dbejte přitom, aby nedošlo k propojení kontaktů bateriového zdroje s kovovými předměty).
- Jsou-li kontakty baterie zanesené, výkon napájení se sníží. Zkuste kontakty vyčistit bavlněným tampónem a několikrát po sobě bateriový zdroj vyjměte a znovu zasuňte.
- Pokud tato opatření nepomáhají a bateriový zdroj se po nabití stále rychle vybíjí, dosáhl zřejmě konce své životnosti. Zakupte nový bateriový zdroj.

Bateriový zdroj je zvětšený.

- Zvětšení baterie je běžné a nepředstavuje žádné bezpečnostní riziko. Dojde-li však k tak velkému vyboulení bateriového zdroje, že jej nelze nadále vložit do fotoaparátu, obraťte se na centrum zákaznické podpory Canon.

Fotografování

Nelze pořizovat snímky.

- Během přehrávání (📖67) namáčkněte tlačítko spouště do poloviny (📖21).

Neobvyklý obsah obrazovky při fotografování.

- Poznámka: Následující jevy nebudou zaznamenány na statických snímcích, ale budou zaznamenány na filmech.
 - Při zářivkovém nebo LED osvětlení může obraz blikat a mohou se zobrazit horizontální pruhy.

Před použitím

Základní příručka

Pokročilá příručka

Základy práce
s fotoaparátem

Režim Auto /
Režim Hybridní Auto

Další režimy snímání

Režim P

Režimy Tv, Av a M

Přehrávání

Bezdrátové funkce

Nabídka nastavení

Príslušenství

Dodatek

Rejstřík



Záznam filmu nebo přehrávání se náhle zastaví.

- V případě režimů [E4K 29.97P] a [E4K 25.00P], použijte paměťovou kartu UHS-I rychlostní třídy UHS 3.

Snímky jsou rozostřené.

- Ověřte, zda jsou nepotřebné funkce, například režim makro, deaktivovány.
- Zkuste fotografovat s funkcí blokování AF (📖59, 📖60).

Pokud namáčknete tlačítko spouště do poloviny, fotoaparát nemůže zaostřit a nezobrazí se body AF.

- Aby se zobrazily body AF a fotoaparát správně zaostřil, zkuste vytvořit před namáchnutím tlačítka spouště do poloviny (nebo před opakovaným namáchnutím tlačítka spouště do poloviny) kompozici snímku s kontrastnějšími částmi objektu uprostřed obrazu.

Objekty na snímcích působí příliš tmavě.

- Upravte nastavení jasu pomocí kompenzace expozice (📖52).
- Použijte funkci blokování AE nebo bodové měření (📖52).

Objekty jsou příliš světlé, dochází ke ztrátě kresby ve světlech.

- Upravte nastavení jasu pomocí kompenzace expozice (📖52).
- Použijte funkci blokování AE nebo bodové měření (📖52).
- Snižte osvětlení objektů.

Snímky jsou příliš tmavé bez ohledu na použití blesku (📖29).

- Upravte jas kompenzační zábleskové expozice nebo upravte výkon blesku (📖62, 📖66).
- Zvyšte citlivost ISO (📖53).

Objekty na snímcích s bleskem jsou příliš světlé, dochází ke ztrátě kresby ve světlech.

- Upravte jas kompenzační zábleskové expozice nebo upravte výkon blesku (📖62, 📖66).

Záznam filmů

Objekty vypadají zkresleně.

- Objekty, které rychle projdou záběrem během záznamu, mohou vypadat zkresleně.

Wi-Fi

Stisknutím tlačítka (📶) nelze zobrazit nabídku Wi-Fi.

- Nabídku Wi-Fi nelze zobrazit v případě, že je fotoaparát připojený k tiskárně nebo počítači kabelem. Odpojte kabel.

Nelze se připojit k přístupovému bodu.

- Ujistěte se, že přístupový bod je nastaven na kanál podporovaný fotoaparátem (📖123). Upozorňujeme, že namísto automatického přiřazení kanálu je vhodné zadat podporovaný kanál ručně.

Odeslání snímků trvá velmi dlouho. / Bezdrátové připojení je přerušeno.

- Nepoužívejte fotoaparát v blízkosti zdrojů signálů interferujících s Wi-Fi, jako jsou mikrovlnné trouby a další zařízení pracující ve frekvenčním pásmu 2,4 GHz.
- Přiblížte fotoaparát k zařízení, ke kterému se pokoušíte připojit (například k přístupovému bodu), a ujistěte se, že se mezi oběma zařízeními nenacházejí žádné překážky.

Před použitím

Základní příručka

Pokročilá příručka

Základy práce
s fotoaparátem

Režim Auto /
Režim Hybridní Auto

Další režimy snímání

Režim P

Režimy Tv, Av a M

Přehrávání

Bezdrátové funkce

Nabídka nastavení

Príslušenství

Dodatek

Rejstřík



Chyby a varování

Pokud se zobrazí chybové hlášení, reagujte následujícím způsobem.

Kódy chyb

- V případě problémů s fotoaparátem se zobrazí kódy chyb (ve formátu Errxx) a doporučené reakce.

Číslo	Zpráva a reakce
02	Karta není přístupná. Kartu znovu vložte/vyměňte nebo naformátujte ve fotoaparátu. → Opakujte vložení paměťové karty, použijte jinou kartu nebo naformátujte kartu.
04	Snímky nelze uložit, karta je plná. Vyměňte kartu. → Použijte jinou paměťovou kartu, vymažte nepotřebné snímky nebo kartu naformátujte.
10, 20, 30, 40, 50, 60, 70, 80, 99	Chyba zabránila snímání. Fotoaparát vypněte a znovu zapněte nebo vyjměte a zpět vložte akumulátor. → Použijte tlačítko ON/OFF nebo opakujte vložení bateriového zdroje.

* Pokud problém přetrvává, запиšte si kód chyby (Errxx) a kontaktujte uživatelskou podporu společnosti Canon.

Wi-Fi

Ve vybrané síti již existuje zař. se stejnou IP adresou

- Resetujte IP adresu, aby nekolidovala s jinými adresami.

Odpojeno / Nebylo možné poslat snímek

- Můžete se nacházet v místě odstínění signálu Wi-Fi.
- Nepoužívejte bezdrátové funkce Wi-Fi fotoaparátu v blízkosti mikrovlnné trouby a jiných zařízení, jež pracují ve frekvenčním pásmu 2,4 GHz.
- Přiblížte fotoaparát k zařízení, ke kterému se pokoušíte připojit (například k přístupovému bodu), a ujistěte se, že se mezi oběma zařízeními nenacházejí žádné překážky.
- Zkontrolujte připojené zařízení, zda v něm nedochází k chybám.

Nedostatek volného místa na serveru

- Před opakováním pokusu o přenos vymažte nepotřebné snímky na serveru a zkontrolujte volné místo.

Zkontrolujte nastavení sítě

- Ujistěte se, zda se počítač připojí k internetu s aktuálním nastavením sítě.

Před použitím

Základní příručka

Pokročilá příručka

Základy práce
s fotoaparátem

Režim Auto /
Režim Hybridní Auto

Další režimy snímání

Režim P

Režimy Tv, Av a M

Přehrávání

Bezdrátové funkce

Nabídka nastavení

Príslušenství

Dodatek

Rejstřík



Informace zobrazované na obrazovce

Fotografování (zobrazené podrobné informace)

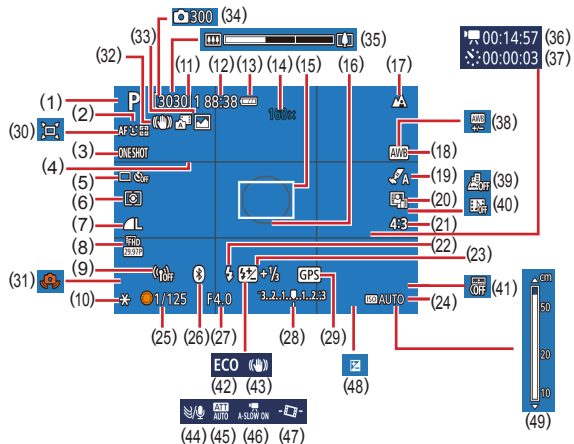

- | | |
|--------------------------------------|--|
| (1) Režim snímání, ikona scény (📖30) | (11) Počet dostupných snímků, maximální počet snímků v sérii |
| (2) Metoda AF (📖58) | (12) Zbývající čas |
| (3) Činnost AF (📖59) | (13) Stav baterie (📖119) |
| (4) Rastr (📖36) | (14) Zvětšení zoomu (📖31), Digitální telekonvertor (📖57) |
| (5) Režim řízení (📖34, 📖35) | (15) Bod AF (📖58) |
| (6) Režim měření (📖52) | (16) Rámeček bodu bodového AE (📖52) |
| (7) Kvalita snímku (📖36) | (17) Rozsah zaostření (📖56), Blokování AF (📖60) |
| (8) Velikost záznamu filmu (📖46) | |
| (9) Síla signálu Wi-Fi | |
| (10) Blokování AE (📖52) | |

- | | |
|--|---|
| (18) Vyvážení bílé (📖54) | (32) Inteligentní IS (📖30) |
| (19) Nastavení stylu (📖55) | (33) Režim Hybridní Auto / typ krátkého filmu (📖28) |
| (20) Automatická optimalizace jasu (📖53) | (34) 📷 Počet snímků (📖48) |
| (21) Poměr stran statického obrazu (📖35) | (35) Sloupec zoomu (📖26) |
| (22) Režim blesku (📖61), blokování FE (📖62) | (36) 📷 Potřebný čas (📖48) |
| (23) Kompenzace zábleskové expozice (📖62), režim blesku (📖66) | (37) 📷 Čas přehrávání (📖48) |
| (24) Citlivost ISO (📖53) | (38) Korekce vyvážení bílé (📖55) |
| (25) Rychlost závěrky (📖64, 📖65) | (39) Film s Efektem miniatury (📖49) |
| (26) Stav připojení Bluetooth (📖85) | (40) Videomomentka (📖50) |
| (27) Clonové číslo (📖65) | (41) Rázítka data (📖34) |
| (28) Úroveň expozice (📖65) | (42) Režim Eco (📖101) |
| (29) Připojení Bluetooth k telefonu Smartphone, stav získávání informací GPS (📖87) | (43) Režim IS (📖63) |
| (30) 📷 Auto (📖32) | (44) Protivětrný filtr (📖48) |
| (31) Varování před chvěním fotoaparátu (📖29) | (45) Tlumič (📖48) |
| | (46) 📷 Automatický delší čas (📖47) |
| | (47) 📷 Auto úroveň (📖37) |
| | (48) Úroveň kompenzace expozice (📖52) |
| | (49) Indikátor MF (📖56) |

Stav baterie

Na obrazovce se zobrazí ikona nebo zpráva indikující aktuální stav baterie.

Zobrazení	Podrobnosti
	Kapacita je dostatečná
	Bateriový zdroj je částečně vybitý, ale jeho kapacita je dostačující
	Bateriový zdroj je téměř vybitý – brzy jej nabijte
	Bateriový zdroj je vybitý – okamžitě jej nabijte

Před použitím
Základní příručka
Pokročilá příručka
Základy práce s fotoaparátem
Režim Auto / Režim Hybridní Auto
Další režimy snímání
Režim P
Režimy Tv, Av a M
Přehrávání
Bezdrátové funkce
Nabídka nastavení
Příslušenství
Dodatek
Rejstřík



Přehrávání (podrobné informace)

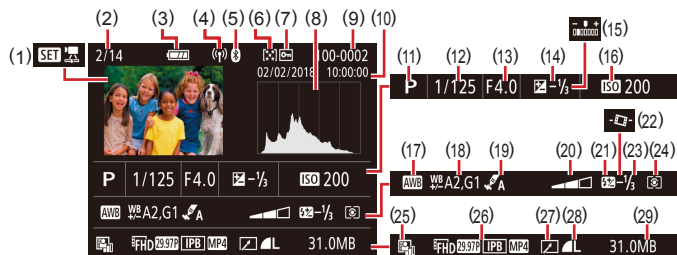

- | | |
|--|---|
| (1) Přehrávání filmu
(📖26, 📖67), Přehrávání
krátkého filmu (📖28) | (15) Jas (📖39) |
| (2) Aktuální číslo snímku /
Celkový počet snímků | (16) Citlivost ISO (📖53) |
| (3) Stav baterie (📖119) | (17) Vyvážení bílé (📖54) |
| (4) Síla signálu Wi-Fi | (18) Korekce vyvážení bílé (📖55) |
| (5) Stav připojení Bluetooth (📖85) | (19) Nastavení stylu (📖55) |
| (6) Hodnocení (📖77) | (20) Efekt filtru (📖39) |
| (7) Ochrana snímku (📖72) | (21) Blesk (📖61) |
| (8) Histogram (📖69) | (22) 📢 Auto úroveň (📖37) |
| (9) Číslo složky – číslo souboru
(📖103) | (23) Kompenzace zábleskové expozice
(📖62), komprese filmu
(📖80) |
| (10) Datum/čas pořízení (📖16) | (24) Režim měření expozice (📖52) |
| (11) Režim snímání | (25) Automatická optimalizace jasu
(📖53) |
| (12) Rychlost závěrky
(📖64, 📖65) | (26) Velikost záznamu filmu (📖46) |
| (13) Clonové číslo (📖65) | (27) Úpravy snímků (📖77) |
| (14) Úroveň kompenzace expozice
(📖52) | (28) Statické snímky: Kvalita snímku
(📖36)* |
| | Filmy: Čas přehrávání |
| | (29) Velikost souboru |

* Oříznuté snímky jsou označeny ikonou [📏].

Před použitím

Základní příručka

Pokročilá příručka

Základy práce
s fotoaparátem

Režim Auto /
Režim Hybridní Auto

Další režimy snímání

Režim P

Režimy Tv, Av a M

Přehrávání

Bezdrátové funkce

Nabídka nastavení

Príslušenství

Dodatek

Rejstřík

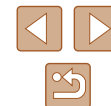

Pokyny pro manipulaci

- Tento fotoaparát je velmi citlivé elektronické zařízení. Snažte se uchránit jej před pádem a nevystavovat jej silným nárazům.
- Nikdy neumísťujte fotoaparát do blízkosti magnetů, motorů nebo jiných zařízení, která generují silná elektromagnetická pole. Silná elektromagnetická pole mohou způsobit nesprávnou funkci či vymazání dat snímků.
- Ulpěla-li na fotoaparátu nebo obrazovce nečistota či voda, otřete je měkkým, suchým hadříkem, například utěrkou na brýle. Při čištění nepoužívejte sílu.
- K čištění fotoaparátu ani obrazovky nikdy nepoužívejte organická rozpouštědla.
- Prach a nečistotu odstraňujte z objektivu pomocí ofukovacího štětce. Je-li čištění obtížné, obraťte na podporu zákazníků společnosti Canon.
- Nepoužité bateriové zdroje skladujte v plastovém sáčku nebo nějaké nádobě. Nebudete-li bateriový zdroj nějakou dobu používat, pak jej pro zachování jeho výkonnosti přibližně jednou za rok nabijte a poté jej před uložením použijte ve fotoaparátu tak dlouho, dokud se nevybije.

Specifikace



Obrazový snímač

Velikost obrazového snímače..... 1/2,3"
Počet efektivních pixelů fotoaparátu
(Zpracování obrazu může způsobit
snížení počtu pixelů.) Cca 20,3 milionu pixelů
Celkový počet pixelů Cca 21,1 milionu pixelů

Objektiv

Ohnisková vzdálenost
(ekvivalent 35mm filmu)..... 4,3 – 172,0 mm
(24 – 960 mm)
Zvětšení zoomu 40x

Rozsah zaostřitelných vzdáleností (měřeno od předního konce objektivu)

Režim snímání	Rozsah zaostření	Nejkratší ohnisková vzdálenost (AAA)	Nejdelší ohnisková vzdálenost (L)
AUTO*	–	1 cm – nekonečno	2,0 m – nekonečno
Jiné než výše uvedené		5 cm – nekonečno	2,0 m – nekonečno
		1 – 50 cm	–

* Ruční zaostřování je stejné.

Před použitím

Základní příručka

Pokročilá příručka

Základy práce
s fotoaparátem

Režim Auto /
Režim Hybridní Auto

Další režimy snímání

Režim P

Režimy Tv, Av a M

Přehrávání

Bezdrátové funkce

Nabídka nastavení

Příslušenství

Dodatek

Rejstřík



Závěrka

Rychlost závěrky

Režim Auto (automatické nastavení)

Max. Tv 1 s

Min. Tv 1/3 200 s

Rozsah ve všech režimech snímání

Max. Tv 15 s

Min. Tv 1/3 200 s

Dostupné hodnoty Tv (s)

Režim snímání..... Režim M / režim Tv
15, 13, 10, 8, 6, 5, 4, 3,2, 2,5, 2,
1,6, 1,3, 1, 0,8, 0,6, 0,5, 0,4, 0,3,
1/4, 1/5, 1/6, 1/8, 1/10, 1/13, 1/15,
1/20, 1/25, 1/30, 1/40, 1/50, 1/60,
1/80, 1/100, 1/125, 1/160, 1/200,
1/250, 1/320, 1/400, 1/500, 1/640,
1/800, 1/1000, 1/1250, 1/1600,
1/2000, 1/2500, 1/3200

Clona

Clonová čísla

Širokouhlý objektiv..... 3,3 – 8,0

Teleobjektiv 6,9 – 8,0

Ovládání blesku

Vestavěný blesk

Rozsah blesku

(nejkratší ohnisková vzdálenost)

nejbližší místo Cca 50 cm

nejvzdálenější místo Cca 5,0 m

Rozsah blesku

(nejdelší ohnisková vzdálenost)

nejbližší místo Cca 2,0 m

nejvzdálenější místo Cca 2,5 m

Obrazovka

Typ Barevný TFT z tekutých krystalů

Velikost obrazovky 7,5 cm (3,0“)

Počet pixelů Cca 0,92 milionu pixelů

Fotografování

Digitální zoom

Zvětšení Cca 4x

Maximum při kombinaci
s optickým zoomem Cca 160x

Ohnisková vzdálenost (teleobjektiv,
ekvivalent u 35mm filmu) Ekvivalent cca 3 840 mm

ZoomPlus
(Počet záznamových pixelů L) Cca 80x

Souvislé fotografování

Rychlost snímání*

One-Shot AF

Rychlost souvislého
fotografování (rychlé) Maximálně cca 10,0 snímků/s

Rychlost souvislého
fotografování (pomalé) Maximálně cca 4,0 snímků/s

Servo AF

Rychlost souvislého
fotografování (rychlé) Maximálně cca 7,4 snímků/s

Rychlost souvislého
fotografování (pomalé) Maximálně cca 4,0 snímků/s

* Rychlost souvislého fotografování se může snížit z následujících důvodů:
Hodnota rychlosti závěrky / hodnota clony / podmínky objektu / snímací podmínky /
použití blesku / citlivost ISO / pozice zoomu

Před použitím
Základní příručka
Pokročilá příručka
Základy práce s fotoaparátem
Režim Auto / Režim Hybridní Auto
Další režimy snímání
Režim P
Režimy Tv, Av a M
Přehrávání
Bezdrátové funkce
Nabídka nastavení
Príslušenství
Dodatek
Rejstřík



Záznam

Formát souborů V souladu s DCF, kompatibilní s DPOF (verze 1.1)

Typ dat

Snímky

Formát záznamu Exif 2.31 (DCF2.0)

Snímky Pouze JPEG

Filmy

Formát záznamu MP4

Video MPEG-4 AVC/H.264

Audio MPEG-4 AAC-LC (stereofonní)

Napájení

Bateriový zdroj NB-13L

Počet snímků (Podle standardu CIPA: pokojová teplota 23 °C)	Cca 265 snímků
Počet snímků (zapnutý režim Eco)	Cca 370 snímků
Doba záznamu filmu (Podle standardu CIPA: pokojová teplota 23 °C)	Přibližně 60 min
Doba záznamu filmu (souvislý záznam)	Přibližně 100 min
Doba přehrávání*	Cca 4 h

* Doba při přehrávání prezentace statických snímků

Rozhraní

Kabelové

Konektor DIGITAL Micro USB

Konektor HDMI OUT Typ D

Bezdrátové

Bluetooth

Kompatibilní standardy Bluetooth verze 4.1
(nízkoenergetická technologie Bluetooth)

Wi-Fi

Kompatibilní standardy IEEE802.11n/g/b

Frekvence přenosu

Frekvence 2,4 GHz

Kanály 1 – 11

Zabezpečení

Režim infrastruktury WPA2-PSK (AES/TKIP),
WPA-PSK (AES/TKIP), WEP
* Kompatibilní s Wi-Fi Protected Setup

Režim přístupového bodu fotoaparátu WPA2-PSK (AES)

Provozní podmínky

Teplota Min. 0 °C, max. 40 °C

Rozměry (podle standardu CIPA)

Š Cca 110,1 mm

V Cca 63,8 mm

H Cca 39,9 mm

Hmotnost (podle standardu CIPA)

Včetně bateriového zdroje a paměťové karty Cca 299 g

Pouze tělo fotoaparátu Cca 275 g

Před použitím

Základní příručka

Pokročilá příručka

Základy práce s fotoaparátem

Režim Auto / Režim Hybridní Auto

Další režimy snímání

Režim P

Režimy Tv, Av a M

Přehrávání

Bezdrátové funkce

Nabídka nastavení

Príslušenství

Dodatek

Rejstřík



Bateriový zdroj NB-13L

Typ:	Nabíjecí lithium-iontová baterie
Nominální napětí:	3,6 V=
Nominální kapacita:	1 250 mAh
Počet nabíjecích cyklů:	Cca 300×
Provozní teploty:	0 – 40 °C

Nabíječka baterií CB-2LHE

Jmenovité vstupní hodnoty:	100 – 240 V~ (50/60 Hz) 0,09 A (100 V) – 0,06 A (240 V)
Jmenovité výstupní hodnoty:	4,2 V=, 0,7 A
Doba nabíjení:	Cca 2 h 10 min (s baterií NB-13L)
Provozní teploty:	5 – 40 °C

Kompaktní napájecí adaptér CA-DC30E

Jmenovité vstupní hodnoty:	100 – 240 V~ (50/60 Hz) 0,07 A (100 V) – 0,045 A (240 V)
Jmenovité výstupní hodnoty:	5,0 V=, 0,55 A
Doba nabíjení:	Cca 2 h 50 min* (při nabíjení s baterií NB-13L ve fotoaparátu)
	* Doba nabíjení se výrazně liší v závislosti na zbývajících kapacitě baterie.
Provozní teploty:	5 – 40 °C

Před použitím

Základní příručka

Pokročilá příručka

Základy práce
s fotoaparátem

Režim Auto /
Režim Hybridní Auto

Další režimy snímání

Režim P

Režimy Tv, Av a M

Přehrávání

Bezdrátové funkce

Nabídka nastavení

Príslušenství

Dodatek

Rejstřík



Rejstřík

A

AF servo 59
AF sledování 58
Asistent kompozice 31
Autoportrét (režim fotografování) 40
Av (režim snímání) 65

B

Barva (vyvážení bílé) 54
Bateriový zdroj
Nabíjení 15
Režim Eco 101
Stav 119
Úsp. energie 101
Blesk
Bez blesku 61
Kompenzace zábleskové
expozice 62
Pomalá synchronizace 61
S bleskem 61

Blokování AE 52
Blokování AF 60
Blokování FE 62
Bluetooth 83

C

Camera Connect 83
CANON iMAGE GATEWAY 95
Citlivost ISO 53

Č

Č/B zmo (režim snímání) 43
Číslování souborů 103

D

Datum/čas/pásmo
Nastavení 16
Digitální telekonvertor 57
Digitální zoom 31
DPOF 113

E

Efekt miniatury
(režim fotografování) 46
Efekt rybí oko
(režim fotografování) 44
Expozice
Blokování AE 52
Blokování FE 62
Kompenzace 52

F

Filmy
Úpravy 79
Fotografování
Datum/čas pořízení
→ Datum/čas/pásmo
Informace o snímku 119
Funkce Wi-Fi 83

H

Hodnocení 77

Ch

Chybová hlášení 118

I

Indikátor 25, 38

J

Jazyk zobrazování 17
Jemná pleť (režim fotografování) 43

K

Kabel HDMI 108
Konektor 112
Korekce červených očí 79
Kvalita snímku 36

L

Levný fotoaparát
(režim fotografování) 45

M

M (režim snímání) 65
Makro (rozsah zaostření) 56
Mazání 74
Metoda AF 58

N

Napájení 107
→ Bateriový zdroj,
→ Nabíječka baterií
Nastavení fotoalba 115
Noční scéna z ruky
(režim fotografování) 42

O

Obrazovka
Ikony 119, 120
Jazyk zobrazování 17
přehrávání
→ Rychlovladače, Nabídka

Obsah balení 2
Odesílání snímků 95
Odesílání snímků do telefonu
Smartphone 83
Odesílání snímků na webové
služby 95
Ohňostroj (režim fotografování) 42
Ochrana 72
Otáčení 76

P

P (režim fotografování) 51
Paměťové karty 2
Paměťové karty SD / SDHC / SDXC
→ Paměťové karty
Poměr stran 35
Portrét (režim fotografování) 41
Prezentace 72
Programová automatika 51
Prohlížení 19
Prezentace 72
Vyhledání snímku 70
Zobrazení indexu 70
Zobrazení jednotlivých
snímků 19
Zobrazení na televizoru 108
Zvětšené zobrazení 71
Protivětrný filtr 48
přehrávání
Základní činnosti 23
Přehrávání → Prohlížení
Příslušenství 107

R

Reset. aparát 105
Resetování 105
Režim Auto
(režim fotografování) 18, 26

Před použitím

Základní příručka

Pokročilá příručka

Základy práce
s fotoaparátem

Režim Auto /
Režim Hybridní Auto

Další režimy snímání

Režim P

Režimy Tv, Av a M

Přehrávání

Bezdrátové funkce

Nabídka nastavení

Příslušenství

Dodatek

Rejstřík

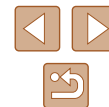

Režim Eco 101
Režim měření expozice 12
Rozsah zaostření
 Makro 56
 Ruční zaostřování 56
Ruční zaostřování
 (rozsah zaostření) 56
Rychloovladače
 Základní činnosti 23

Ř
Řemínek na zápěstí 2, 14
 → Řemínek na zápěstí
Řešení možných problémů 116

S
Samospoušť 34
Snímky
 Doba zobrazení 38
 Mazání 74
 Ochrana 72
 Přehrávání → Prohlížení
Software
 Ukládání snímků do počítače 112
Souvislé fotografování 35

T
Tisk 112
Tón 100
Tv (režim snímání) 64

U
Ukládání snímků do počítače 112
Uživatelské vyvážení bílé 54

Ú
Úprava nebo smazání informací
 o připojení 99
Úpravy
 Korekce červených očí 79
Úspora energie 101

V
Vyhledávání 70
Vyvážení bílé (barva) 54
Výchozí → Resetování

Z
Zaostřování
 AF servo 59
 Blokování AF 60
 Metoda AF 58
 Zvýraznění okrajů pro MF 57
Záznam geografických značek
 do snímků 87
Změkčující efekt
 (režim fotografování) 44
Změna velikosti snímků 77
Zobrazení informací GPS 69
Zobrazení na televizoru 108
Zobrazit rastr 36
Zoom 27, 31
Zvětšené zobrazení 71

Před použitím
Základní příručka
Pokročilá příručka
Základy práce s fotoaparátem
Režim Auto / Režim Hybridní Auto
Další režimy snímání
Režim P
Režimy Tv, Av a M
Přehrávání
Bezdrátové funkce
Nabídka nastavení
Příslušenství
Dodatek
Rejstřík



Opatření týkající se bezdrátových funkcí

- Před exportem zboží nebo technologií ve fotoaparátu regulovaných v rámci zákona Foreign Exchange and Foreign Trade Act (což zahrnuje jejich přenos za hranice Japonska nebo jejich předvedení osobám, které nejsou obyvateli Japonska) může být nutné získat od japonské vlády povolení k exportu nebo k transakci služby.
- Jelikož tento produkt obsahuje americké šifrovací položky, spadá pod exportní regulační opatření vlády USA a nelze jej exportovat či dovézt do zemí, na něž USA uvalily obchodní embargo.
- Nezapomeňte si poznamenat nastavení vámi používané sítě Wi-Fi. Nastavení bezdrátové komunikace uložená v tomto produktu se mohou změnit nebo vymazat v důsledku nesprávného fungování produktu, vlivem rádiových vln nebo statické elektřiny, nehody či poruchy. Upozorňujeme, že společnost Canon nepřebírá žádnou zodpovědnost za přímé či nepřímé škody nebo ztrátu zisků následkem poškození nebo zmizení obsahu.
- Při převodu vlastnictví produktu, jeho likvidaci nebo jeho odeslání na opravu obnovte výchozí nastavení bezdrátové komunikace smazáním jakýchkoli vámi zadaných nastavení.
- Společnost Canon neposkytuje žádnou náhradu za škody vzniklé v důsledku ztráty či krádeže produktu. Společnost Canon nepřijímá žádnou odpovědnost za škody nebo ztráty vzniklé neoprávněným přístupem nebo používáním cílových zařízení registrovaných k tomuto produktu v době ztráty nebo krádeže produktu.
- Tento produkt používejte v souladu s pokyny v této příručce. Funkci bezdrátového připojení používejte v souladu s pokyny v této příručce. Společnost Canon nepřebírá žádnou zodpovědnost za škody či ztrátu produktu, pokud jsou produkt a jeho funkce využívány jiným způsobem, než jaký popisuje tato příručka.

Bezpečnostní opatření

Jelikož připojení Wi-Fi využívá rádiových vln k přenosu signálů, je nutné dbát přísnějších bezpečnostních opatření než při využívání kabelových sítí LAN.

Při použití připojení Wi-Fi respektujte níže uvedené skutečnosti.

- Využívejte pouze sítě, k jejichž používání máte oprávnění. Tento produkt vyhledává blízké sítě Wi-Fi a výsledky hledání zobrazuje na obrazovce. Mohou se zobrazit i sítě (neznámé sítě), jež nemáte oprávnění používat. Připojení či pokus o připojení k těmto sítím však může být považováno za neoprávněný přístup. Používejte pouze ty sítě, k jejichž využívání máte oprávnění. Nepokoušejte se připojit k jiným neznámým sítím.

Nejsou-li bezpečnostní nastavení konfigurována správně, může dojít k níže uvedeným potížím.

- Monitorování přenosu
Třetí osoby mohou s nekalými úmysly monitorovat bezdrátové přenosy Wi-Fi a pokusit se získat vámi odesílaná data.
- Neoprávněný přístup do sítě
Třetí osoby mohou s nekalými úmysly získat neoprávněný přístup do vámi používané sítě a odcizit, upravit či zničit informace. Kromě toho se můžete stát obětí dalších typů neoprávněného přístupu, jako je například falešná identita (na základě falešné identity se někdo pokusí získat neoprávněný přístup k informacím) nebo útoky s využitím odrazového můstku (někdo získá neoprávněný přístup k vaší síti, kterou pak využívá jako odrazový můstek k zamaskování útoků na jiné systémy).

Chcete-li předejít tomuto typu problémů, nezapomeňte bezdrátovou síť Wi-Fi řádně zabezpečit.

Bezdrátové připojení Wi-Fi používejte v tomto fotoaparátu jen v případě, že správně rozumíte zabezpečení připojení Wi-Fi a při konfiguraci bezpečnostních nastavení dovedete správně posoudit poměr mezi rizikem a pohodlím.

Před použitím

Základní příručka

Pokročilá příručka

Základy práce
s fotoaparátem

Režim Auto /
Režim Hybridní Auto

Další režimy snímání

Režim P

Režimy Tv, Av a M

Přehrávání

Bezdrátové funkce

Nabídka nastavení

Príslušenství

Dodatek

Rejstřík

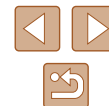

Software třetích stran

- AES-128 Library
Copyright (c) 1998-2008, Brian Gladman, Worcester, UK. All rights reserved.

LICENSE TERMS

The redistribution and use of this software (with or without changes) is allowed without the payment of fees or royalties provided that:

1. source code distributions include the above copyright notice, this list of conditions and the following disclaimer;
2. binary distributions include the above copyright notice, this list of conditions and the following disclaimer in their documentation;
3. the name of the copyright holder is not used to endorse products built using this software without specific written permission.

DISCLAIMER

This software is provided 'as is' with no explicit or implied warranties in respect of its properties, including, but not limited to, correctness and/or fitness for purpose.

- CMSIS Core header files
Copyright (C) 2009-2015 ARM Limited.
All rights reserved.

Redistribution and use in source and binary forms, with or without modification, are permitted provided that the following conditions are met:

- Redistributions of source code must retain the above copyright notice, this list of conditions and the following disclaimer.
- Redistributions in binary form must reproduce the above copyright notice, this list of conditions and the following disclaimer in the documentation and/or other materials provided with the distribution.
- Neither the name of ARM nor the names of its contributors may be used to endorse or promote products derived from this software without specific prior written permission.

THIS SOFTWARE IS PROVIDED BY THE COPYRIGHT HOLDERS AND CONTRIBUTORS "AS IS" AND ANY EXPRESS OR IMPLIED WARRANTIES, INCLUDING, BUT NOT LIMITED TO, THE IMPLIED WARRANTIES OF MERCHANTABILITY AND FITNESS FOR A PARTICULAR PURPOSE ARE DISCLAIMED. IN NO EVENT SHALL COPYRIGHT HOLDERS AND CONTRIBUTORS BE LIABLE FOR ANY DIRECT, INDIRECT, INCIDENTAL, SPECIAL, EXEMPLARY, OR CONSEQUENTIAL DAMAGES (INCLUDING, BUT NOT LIMITED TO, PROCUREMENT OF SUBSTITUTE GOODS OR SERVICES; LOSS OF USE, DATA, OR PROFITS; OR BUSINESS INTERRUPTION) HOWEVER CAUSED AND ON ANY THEORY OF LIABILITY, WHETHER IN CONTRACT, STRICT LIABILITY, OR TORT (INCLUDING NEGLIGENCE OR OTHERWISE) ARISING IN ANY WAY OUT OF THE USE OF THIS SOFTWARE, EVEN IF ADVISED OF THE POSSIBILITY OF SUCH DAMAGE.

Před použitím

Základní příručka

Pokročilá příručka

Základy práce
s fotoaparátem

Režim Auto /
Režim Hybridní Auto

Další režimy snímání

Režim P

Režimy Tv, Av a M

Přehrávání

Bezdrátové funkce

Nabídka nastavení

Príslušenství

Dodatek

Rejstřík



- KSDK Peripheral Drivers, Flash / NVM, KSDK H/W Abstraction Layer (HAL)
(c) Copyright 2010-2015 Freescale Semiconductor, Inc.
ALL RIGHTS RESERVED.

Redistribution and use in source and binary forms, with or without modification, are permitted provided that the following conditions are met:

- * Redistributions of source code must retain the above copyright notice, this list of conditions and the following disclaimer.
- * Redistributions in binary form must reproduce the above copyright notice, this list of conditions and the following disclaimer in the documentation and/or other materials provided with the distribution.
- * Neither the name of the <organization> nor the names of its contributors may be used to endorse or promote products derived from this software without specific prior written permission.

THIS SOFTWARE IS PROVIDED BY THE COPYRIGHT HOLDERS AND CONTRIBUTORS "AS IS" AND ANY EXPRESS OR IMPLIED WARRANTIES, INCLUDING, BUT NOT LIMITED TO, THE IMPLIED WARRANTIES OF MERCHANTABILITY AND FITNESS FOR A PARTICULAR PURPOSE ARE DISCLAIMED. IN NO EVENT SHALL <COPYRIGHT HOLDER> BE LIABLE FOR ANY DIRECT, INDIRECT, INCIDENTAL, SPECIAL, EXEMPLARY, OR CONSEQUENTIAL DAMAGES (INCLUDING, BUT NOT LIMITED TO, PROCUREMENT OF SUBSTITUTE GOODS OR SERVICES; LOSS OF USE, DATA, OR PROFITS; OR BUSINESS INTERRUPTION) HOWEVER CAUSED AND ON ANY THEORY OF LIABILITY, WHETHER IN CONTRACT, STRICT LIABILITY, OR TORT (INCLUDING NEGLIGENCE OR OTHERWISE) ARISING IN ANY WAY OUT OF THE USE OF THIS SOFTWARE, EVEN IF ADVISED OF THE POSSIBILITY OF SUCH DAMAGE.

Osobní informace a bezpečnostní opatření

Pokud jsou ve fotoaparátu uloženy osobní informace nebo bezpečnostní nastavení sítě Wi-Fi, jako jsou např. hesla, mějte na paměti, že takové informace a nastavení mohou ve fotoaparátu zůstat.

Při předání fotoaparátu jiné osobě, jeho likvidaci nebo odeslání na opravu nezapomeňte provést následující opatření, abyste zabránili úniku těchto informací a nastavení.

- Vymažte zaregistrované bezpečnostní informace Wi-Fi volbou položky [Vymazat nastavení] v nastavení Wi-Fi.

Ochranné známky a licence

- Microsoft a Windows jsou ochrannými známkami nebo registrovanými ochrannými známkami společnosti Microsoft Corporation ve Spojených státech nebo v jiných zemích.
- Macintosh a Mac OS jsou ochrannými známkami společnosti Apple Inc. registrovanými ve Spojených státech a v jiných zemích.
- App Store, iPhone a iPad jsou ochrannými známkami společnosti Apple Inc.
- Logo SDXC je ochranná známka společnosti SD-3C, LLC.
- HDMI, logo HDMI a High-Definition Multimedia Interface jsou ochrannými známkami nebo registrovanými ochrannými známkami společnosti HDMI Licensing, LLC.
- Wi-Fi®, Wi-Fi Alliance®, WPA™, WPA2™ a Wi-Fi Protected Setup™ jsou ochrannými známkami nebo registrovanými ochrannými známkami asociace Wi-Fi Alliance.
- Logotyp a logo Bluetooth® jsou registrovanými ochrannými známkami společnosti Bluetooth SIG, Inc. a jejich použití společností Canon Inc. podléhá licenci. Ostatní ochranné známky a obchodní názvy jsou majetkem příslušných vlastníků.
- Veškeré ostatní ochranné známky jsou majetkem příslušných vlastníků.
- Toto zařízení využívá technologii exFAT licencovanou společností Microsoft.

Před použitím
Základní příručka
Pokročilá příručka
Základy práce s fotoaparátem
Režim Auto / Režim Hybridní Auto
Další režimy snímání
Režim P
Režimy Tv, Av a M
Přehrávání
Bezdrátové funkce
Nabídka nastavení
Příslušenství
Dodatek
Rejstřík

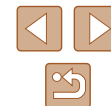

- This product is licensed under AT&T patents for the MPEG-4 standard and may be used for encoding MPEG-4 compliant video and/or decoding MPEG-4 compliant video that was encoded only (1) for a personal and non-commercial purpose or (2) by a video provider licensed under the AT&T patents to provide MPEG-4 compliant video. No license is granted or implied for any other use for MPEG-4 standard.

* Poznámka zobrazená podle potřeby v angličtině.

Zřeknutí se odpovědnosti

- Neautorizovaná reprodukce této příručky je zakázána.
- Všechny údaje jsou založeny na standardech testování společnosti Canon.
- Uváděné informace se mohou stejně jako specifikace a vzhled výrobku bez předchozího upozornění změnit.
- Ilustrace a snímky obrazovek v této příručce se mohou mírně lišit od skutečného vybavení.
- Nehledě na výše uvedené informace společnost Canon nepřebírá žádnou odpovědnost za libovolné ztráty vzniklé v důsledku používání tohoto výrobku.

Před použitím
Základní příručka
Pokročilá příručka
Základy práce s fotoaparátem
Režim Auto / Režim Hybridní Auto
Další režimy snímání
Režim P
Režimy Tv, Av a M
Přehrávání
Bezdrátové funkce
Nabídka nastavení
Příslušenství
Dodatek
Rejstřík

