

# Canon

## Zoemini S



Fotoaparát s přímým tiskem fotografií  
Uživatelská příručka

# OBSAH

<b>BEZPEČNOSTNÍ ÚDAJE</b>	STR. 3
<b>PŘEHLED</b>	STR. 4
Dodávané položky	
Popis produktu	
<b>NASTAVENÍ</b>	STR. 8
Nabíjení	
Vložení papíru	
Externí paměť	
<b>PROVOZ</b>	STR. 9-15
Zapnutí/vypnutí	
Pořizování fotografií	
Hledáček	
Zrcátko na Selfie	
Blesk a doplňkové světlo	
Poměr stran	
Tisk a opětovný tisk	
Focení na dálku	
Hlas fotoaparátu	
LED indikátor	
Řešení problémů	
<b>TECHNICKÉ ÚDAJE</b>	STR. 16
<b>INSTALACE APLIKACE</b>	STR. 17-18
<b>PÁROVÁNÍ MOBILNÍHO ZAŘÍZENÍ A FOTOAPARÁTU S PŘÍMÝM TISKEM FOTOGRAFIÍ</b>	STR. 19-23
Párování v systému Android	
Párování v iOS	
Párování v systému Android (pomocí NFC)	
<b>UŽIVATELSKÉ ROZHRANÍ</b>	STR. 24-33
Domovská obrazovka	
Hlavní nabídka	
Fotoaparát na smartphonu	
Fotogalerie	
Tisk fotografií	
Úprava fotografií	
Používání tisku dlaždice	
Používání tisku složeného obrázku	
Sdílení fotografií	
Ukládání fotografií	
Odeslání do aplikace Mini Print	

# BEZPEČNOSTNÍ ÚDAJE

## PŘEČTĚTE SI PŘED POUŽITÍM

Před použitím tohoto zařízení si přečtěte následující pokyny a bezpečnostní opatření.

Pro regulační a další bezpečnostní údaje využijte informační list o směrnicích a bezpečnosti přiložený k obsahu balení.

**RMN : PP2001**

Identifikační číslo pro účely předpisů se přiděluje pro regulační identifikační účely.

### **VAROVÁNÍ**

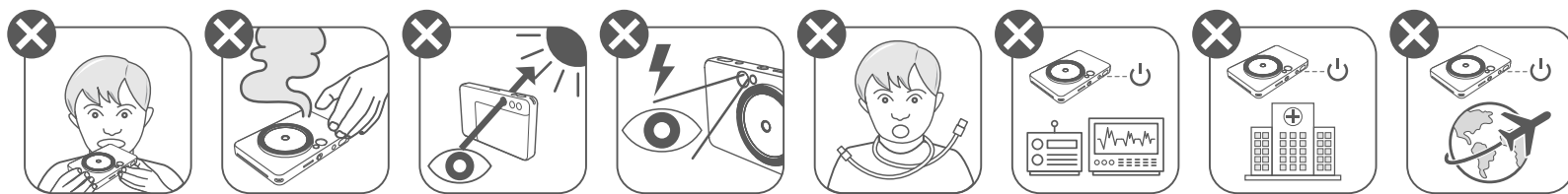

- Uchovávejte v bezpečné vzdálenosti od dětí a kojenců. Při nesprávném používání tohoto produktu může dojít k udušení jiné nebo nehodě.
- Pokud ze zařízení vystupuje kouř nebo se chová abnormálním způsobem, okamžitě je přestaňte používat.
- Hledáčkem nebo objektivem fotoaparátu se nedívejte na slunce nebo jiné jasné zdroje světla. Mohlo by dojít k oslepnutí nebo jiným zrakovým problémům.
- Nespouštějte blesk v blízkosti očí. Mohl by způsobit poranění.
- Popruh ovinutý kolem krku dítěte může způsobit udušení. Pokud u svého produktu používáte napájecí kabel, můžete náhodným navinutím kabelu kolem krku dítěte způsobit udušení.
- V místech, kde je používání fotoaparátu zakázáno, toto zařízení vypněte. Elektromagnetické vlny emitované fotoaparátem mohou působit rušivě na činnost elektronických přístrojů a jiných zařízení. Při používání výrobku v místech, kde je používání elektronických zařízení omezeno, například v letadlech a zdravotnických zařízeních, buďte velmi opatrní.

### **UPOZORNĚNÍ**

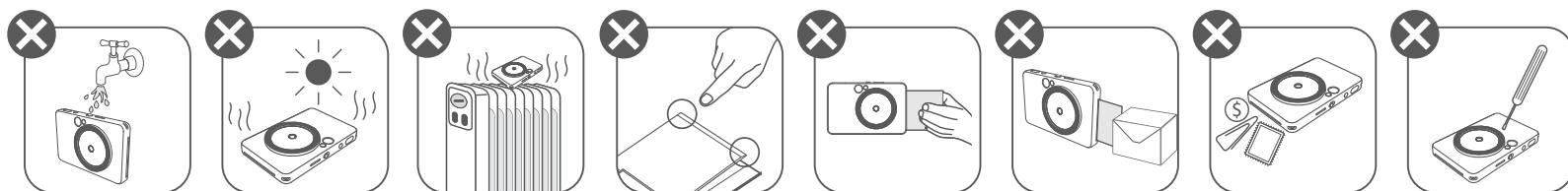

- Při práci v extrémním počasí se může stát, že tiskárna nebude správně fungovat. Před opětovným tiskem nechte teplotu zařízení nastavit na doporučený provozní rozsah 15 °C - 32 °C.
- Při nabíjení nabíjejte zařízení v prostředí s doporučenou teplotou 15 °C - 32 °C.
- K čištění zařízení použijte měkkou a suchou látku. Nečistěte ho pomocí vlhké látky nebo těkavých tekutin, například ředidla.
- Udržujte horní kryt zavřený, aby nedošlo k pronikání prachu a dalších částic do vnitřních částí zařízení.
- Pokud zařízení nefunguje správně, obraťte se na prodejce, od kterého jste zakoupili tento produkt, nebo na servis Canon a podporu na webu <https://www.canon.cz/support>.
- Nikdy nevystavujte baterii vysokým teplotám, přímému zdroji tepla, ani ji nelikvidujte spalováním.
- Elektromagnetické rušení nebo elektrostatický výboj mohou způsobit poruchu zařízení nebo ztrátu či změnu paměti. Pokud k tomu dojde, použijte špendlík nebo podobný nástroj ke stisknutí tlačítka RESET ve spodní části zařízení.

# PŘEHLED

## DODÁVANÉ POLOŽKY

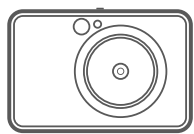

Fotoaparát  
s přímým tiskem  
fotografií



Stručná příručka



Informační list  
o směrnících  
a záruce

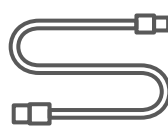

USB kabel



Fotografický papír  
CANON ZINK™  
(10 listů)



Pásek na  
zápěstí

## POPIS PRODUKTU

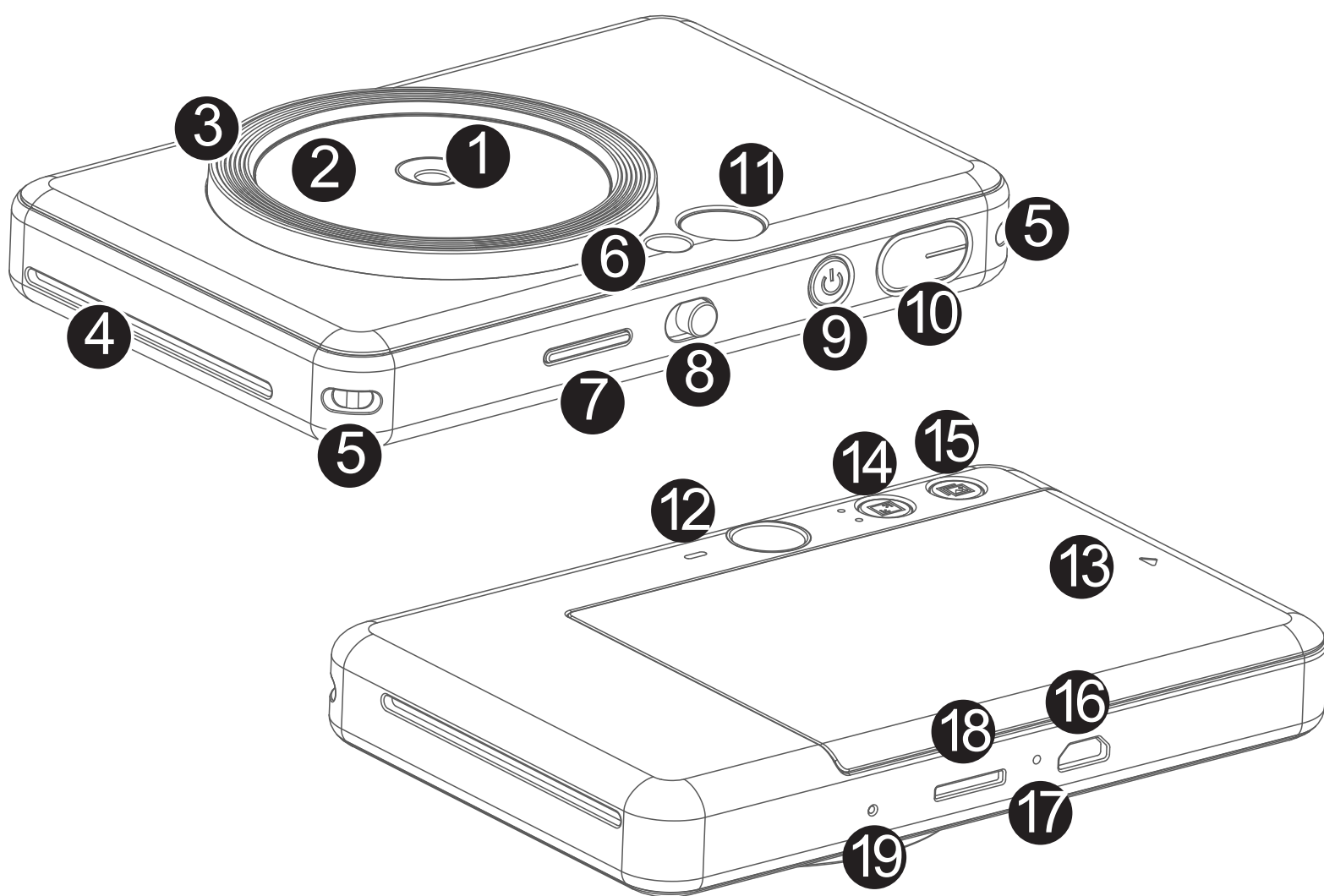

- 1 Objektiv fotoaparátu
- 2 Zrcátko na selfie
- 3 Doplnkové světlo (8 LED diod)
- 4 Otvor pro výstup tisku
- 5 Otvor pro pásek
- 6 Blesk
- 7 Stavová dioda LED
- 8 Posuvný přepínač  
(Vypnuto / Automaticky / Doplnkové světlo)
- 9 Tlačítko napájení
- 10 Tlačítko spouště
- 11 Hledáček
- 12 Reproduktor
- 13 Kryt tiskárny
- 14 Tlačítko Poměr stran
- 15 Tlačítko Nový tisk
- 16 Micro USB Port
- 17 LED indikátor stavu nabíjení
- 18 Slot pro kartu MicroSD (až 256 GB)
- 19 Tlačítko Reset

\* Chcete-li zařízení resetovat, zatlačte čep



# NASTAVENÍ

## NABÍJENÍ



Přístroj má vestavěnou baterii. Před použitím přístroj plně nabijte pomocí dodávaného USB kabelu.

- 1 Vložte menší konec dodávaného USB kabelu do zařízení a druhý konec do nabíjecího USB adaptéru.
- 2 Kontrolka LED nabíjení se zbarví červeně jako ukazatel nabíjení.
- 3 Po úplném nabití se kontrolka LED nabíjení zbarví zeleně.
  - Provozní doba se může lišit v závislosti na stavu baterie, provozním stavu a podmínkách prostředí.

### ! POZNÁMKA

#### Informace o USB kabelu

#### PŘI NABÍJENÍ ZACHÁZEJTE S USB KABLEM VELMI OPATRNĚ

- Nepokládejte na kabel žádné těžké předměty.
- Nepokládejte USB kabel poblíž zdroje tepla.
- Kabel neškrábejte, nepoškozujte, nekrutěte ani za něj netahejte silou.
- Nezapojujte ani neodpojujte kabel mokrýma rukama.
- Vyhněte se příliš vysokým/nízkým teplotám nebo vlhkým prostředím.
- Po nabíjení odpojte USB kabel od zdroje napájení.
- Pro nabíjení použijte dodaný USB kabel.

## VLOŽENÍ PAPIRU

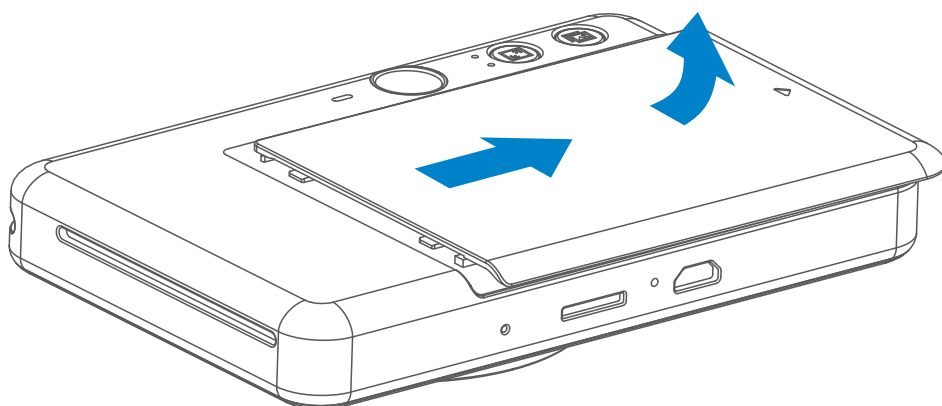

- 1 Vyjměte kryt vysunutím směrem dopředu ve směru šipky.

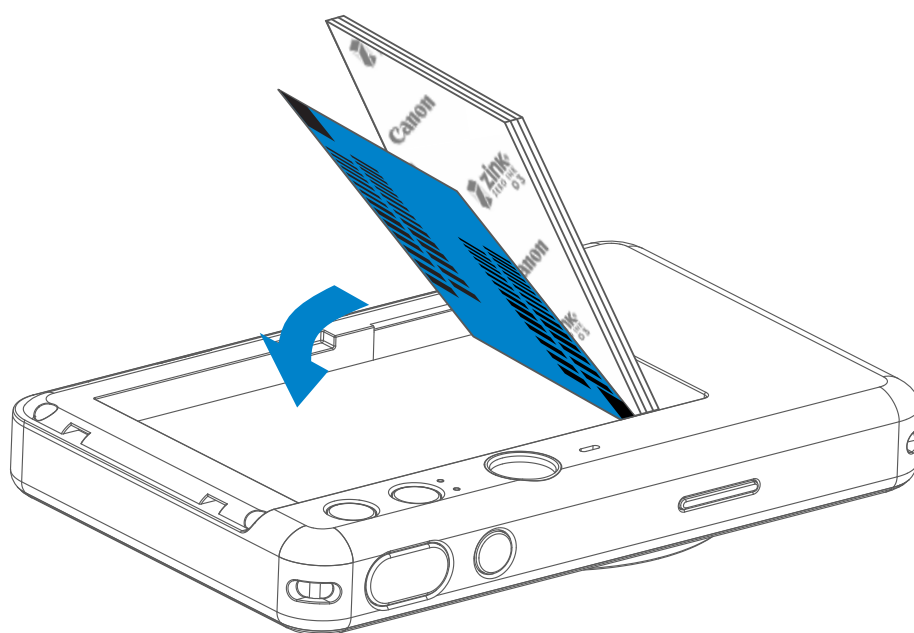

- 2 Otevřete jeden sáček fotografického papíru (10 listů + modrý SMART SHEET™).
- 3 Vložte všech 10 listů fotografického papíru a jeden SMART SHEET™ do zásobníku pro fotografický papír.
  - Umístěte fotografický papír nad modrý SMART SHEET™ a zkontrolujte, že modrý čárový kód a loga fotografického papíru směřují dolů.

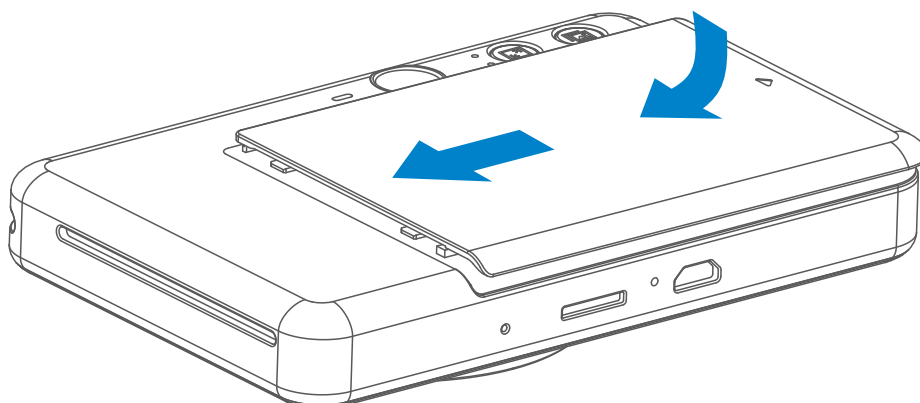

- 4 Umístěte horní kryt zpět na zařízení. Při správném uzavření zacvakne.
  - Před prvním tiskem přístroj automaticky vysune modrý SMART SHEET™.

## EXTERNÍ PAMĚŤ

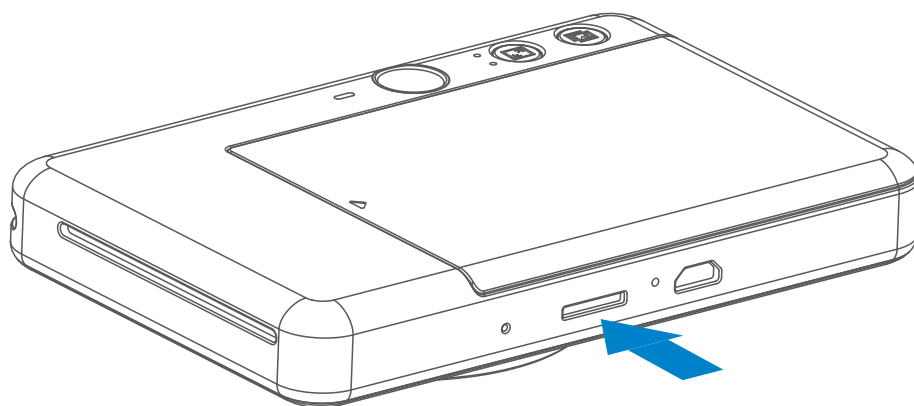

 Pro ukládání pořízených fotografií je nutná externí karta MicroSD (až 256 GB). Podporovány jsou pouze formáty FAT16, FAT32 a exFAT.

### PŘÍPRAVA PAMĚŤOVÉ KARTY

Použijte následující paměťové karty (prodává se samostatně)

- Paměťové karty MicroSD \*1
- Paměťové karty MicroSDHC \*1\*2
- Paměťové karty MicroSDXC \*1\*2

\*1 Karty kompatibilní se standardem SD. Ne všechny karty však byly testovány z hlediska kompatibility s fotoaparátem.

\*2 Podporovány jsou také paměťové karty UHS-1.

### INSTALACE A VYTAŽENÍ KARTY MicroSD

- Vložte kartu MicroSD do slotu ve spodní části přístroje. Po úplném zasunutí karty se ozve mírné cvaknutí.
- Pro uvolnění stiskněte horní část karty. Opatrně vytáhněte kartu z přístroje.
- Pokud dojde k chybě při načítání / zápisu na kartu MicroSD, přehraje se jednou zvuk FAIL (chyba). Vyjměte kartu MicroSD a restartujte zařízení.
- Připojte zařízení k počítači pomocí kabelu USB. Jakmile se v počítači objeví obrázek externí jednotky, poklepejte na něj a uložte fotografie.

### POZNÁMKA

#### ÚDRŽBA ZAŘÍZENÍ

- Používejte a udržujte zařízení v doporučeném prostředí 15 °C až 32 °C s relativní vlhkostí 40–55 %.
- Udržujte firmware zařízení v aktuálním stavu. Chcete-li zkontrolovat, zda váš firmware vyžaduje aktualizaci, otevřete Aplikaci Canon Mini Print, přejděte do Hlavní nabídky > Nastavení > Tiskárny, vyberte své zařízení, vstupte do Informací o produktu a poté klepněte na „Upgrade firmwaru“.  
– Před kontrolou ověřte, zda má vaše mobilní zařízení připojení k internetu. Pokud potřebujete provést upgrade (aktualizaci) firmwaru, musí být tiskárna nabitá na 50 % nebo více.
- Ověřte, zda používáte poslední verzi Aplikace Canon Mini Print. Pokud se aplikace automaticky neaktualizuje, přejděte do obchodu s aplikacemi a zkontrolujte, zda není nutné ji aktualizovat.

## PŘI POUŽÍVÁNÍ FOTOGRAFICKÉHO PAPIŘU

- Vkládejte pouze listy fotografického papíru 10 ZINK™ a 1 SMART SHEET™. Nevkládejte více, jelikož by mohlo dojít k uvíznutí papíru nebo chybám tisku.
- Pro zajištění optimálních výsledků tisku použijte fotografický papír ZINK™ pro Canon Zoemini S.
  - Další fotografický papír můžete zakoupit v Aplikaci Canon Mini Print, klepnutím na tlačítko „Koupit papír“ v hlavní nabídce.
- Pokud dojde k uvíznutí papíru, jednoduše tiskárnu vypněte a zapněte pro automatické odstranění uvíznutého papíru. Nepokoušejte se papír vytáhnout.
- Když tiskárna tiskne, netahejte za fotografický papír, ani jej nepostrkujte.
- S fotografickým papírem zacházejte opatrně, aby nedošlo k poškození nebo ohýbání.
- Při vkládání zajistěte čistotu fotografického papíru. Pokud je fotografický papír špinavý nebo poškozený, může dojít k uvíznutí papíru nebo chybě tisku.
- Neotevírejte nový sáček s fotografickým papírem, dokud nejste připraveni ji vložit do zařízení.
- Nevystavujte fotografický papír přímému slunečnímu světlu nebo vlhkosti.
- Nenechávejte fotografický papír v oblasti, kde teplota nebo vlhkost přesahují doporučené podmínky uvedené na nový sáček. Mohlo by dojít ke snížení kvality tištěné fotografie.



## INFORMACE O SMART SHEET™

- Každý sáček fotografického papíru obsahuje 10 listů fotografického papíru a 1 modrý SMART SHEET™.
- Pro optimální kvalitu tisku vložte SMART SHEET™ a fotografický papír ze stejného sáčku Každý SMART SHEET™ je specificky upraven pro sáček papírů, ve které se nachází.
- SMART SHEET™ bude automaticky poslán skrz zařízení před prvním tiskem, za účelem vyčištění tiskárny a optimalizace kvality tisku pro daný sáček s papíry (10 listů).
- SMART SHEET™ uložte a zahodte ho až po vytištění všech 10 listů fotografického papíru v sáčku. Pokud kvalita tisku nedosahuje očekávaného stavu, můžete SMART SHEET™ znovu použít, pokud je papír stále ze stejného sáčku. Jednoduše zasuňte SMART SHEET™ stranou s čárovým kódem dolů pod zbývající fotografický papír.
- Použití SMART SHEET™ z jiného sáčku může vést ke snížení kvality tisku.



# PROVOZ

## ZAPNUTÍ/VYPNUTÍ

- 1 Stiskněte a podržte vypínač  , dokud se nerozsvítí kontrolka LED.
- 2 Po rozsvícení kontrolky LED bílou barvou je tiskárna připravena k tisku.
- 3 Vypněte zařízení stisknutím a podržením tlačítka napájení  .

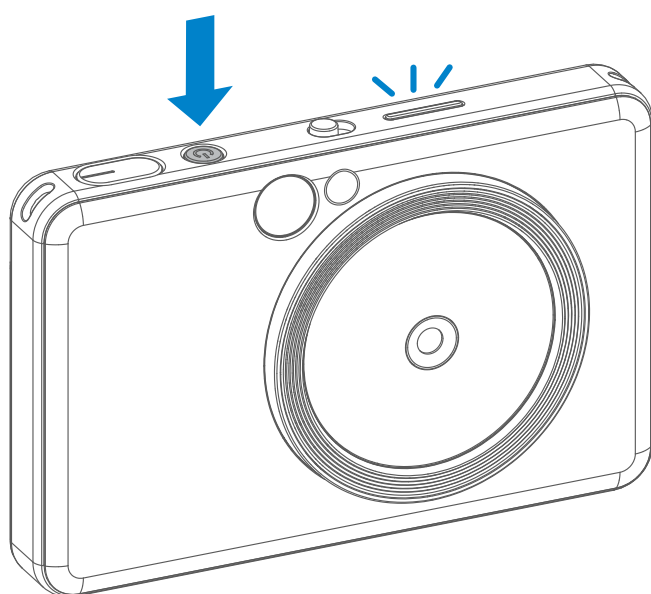

### Automatické vypnutí

- Když je zařízení nečinné přibližně 3 minuty (výchozí hodnota), automaticky se vypne. Uživatel může činnost zařízení obnovit opětovným stisknutím vypínače.
- Uživatel může změnit čas (3 minuty / 5 minut / 10 minut) v aplikaci APP.

## POŘIZOVÁNÍ FOTOGRAFIÍ

- 1 Podržte přístroj, potvrďte požadovanou kompozici obrazu.
- 2 Stisknutím tlačítka spouště  pořídte snímek.
  - Polovičním stisknutím ručně zaostříte
  - Úplným stisknutím pořídíte fotografii

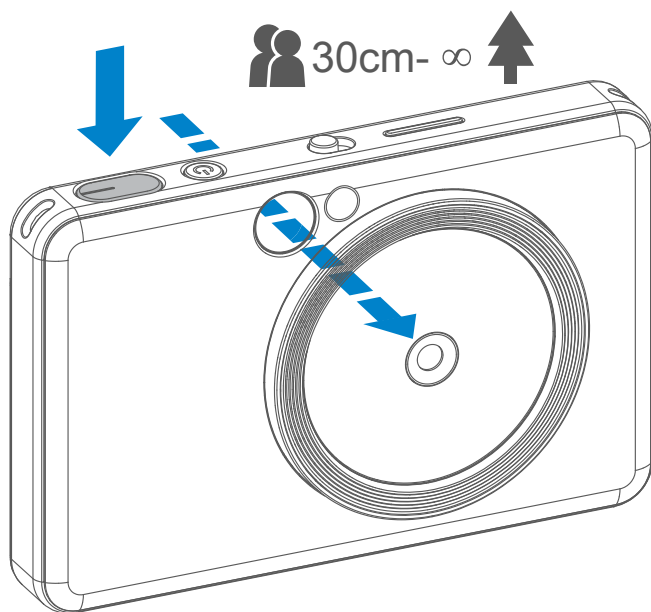

## HLEDÁČEK

Vytvořte kompozici snímku pomocí rámečku v hledáčku.



2 x 3



Vnější rámeček snímku pro běžné fotografování na vzdálenost 1 m - ∞

2 x 2



Rámeček 2 x 2 pro běžné fotografování na vzdálenost 1 m - ∞

2 x 3



Vnitřní rámeček pro fotografování zblízka na vzdálenost 30 cm

## ZRCÁTKO NA SELFIE

Vytvořte kompozici snímku pomocí rámečku v zrcátku na selfie.



2 x 3



Vzdálenost  
zaostřování 50 cm

2 x 2



Vzdálenost  
zaostřování 50 cm



## BLESK A DOPLŇKOVÉ SVĚTLO

### BLESK

Když je fotoaparát zapnutý a blesk ⚡ nastavený na AUTO, fotoaparát automaticky spustí blesk, pokud je to nutné pro dané světelné podmínky.

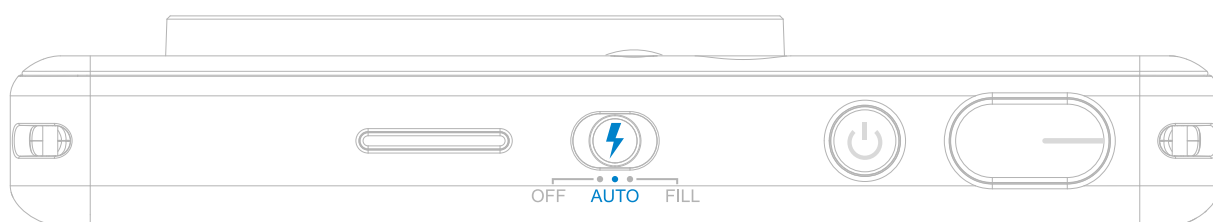

### DOPLŇKOVÉ SVĚTLO

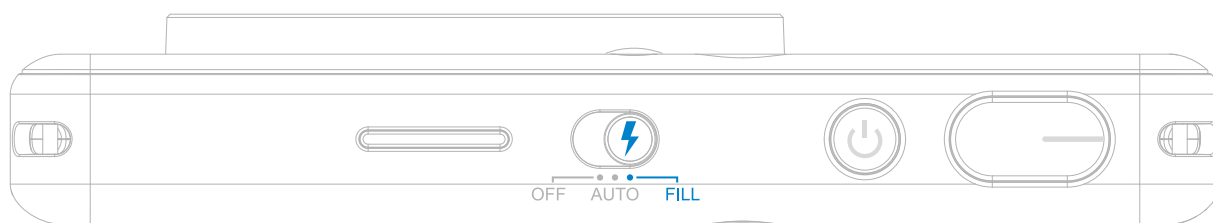

Kolem objektivu je zabudováno 8 LED doplňkových světel, které poskytují podporu při fotografování.

Pokud hodláte pořídit selfie snímek v režimu doplňkového světla, 8 LED doplňkových světel ve tvaru prstence kolem objektivu poskytne rovnoměrné osvětlení na tváři. To umožňuje pořídit krásný selfie snímek, minimalizací stínu a vytvořením jednotného jasu přes celou fotografii.

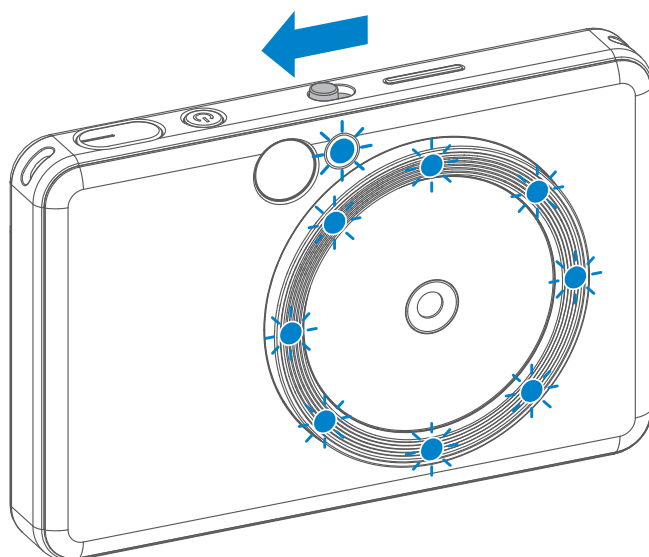

\* Efektivní vzdálenost doplňkového světla:  
30 cm - 60 cm

## POMĚR STRAN

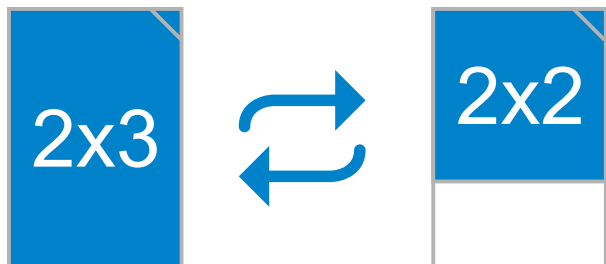

Pomocí přepínače poměru stran  může uživatel zvolit ze dvou poměrů stran: 2x3 a 2x2.

Poměr stran lze změnit kdykoli před pořízením fotografie.

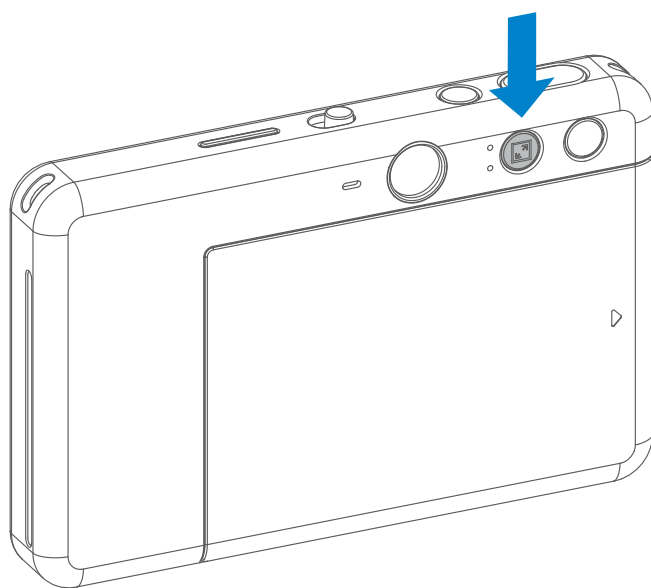

Pokud je poměr stran 2x2, je prázdná oblast fotografického papíru odlišná. Závisí na tom, jakým způsobem uživatel fotoaparát drží.

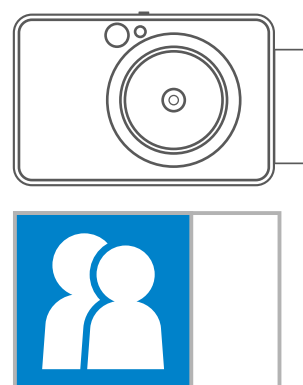
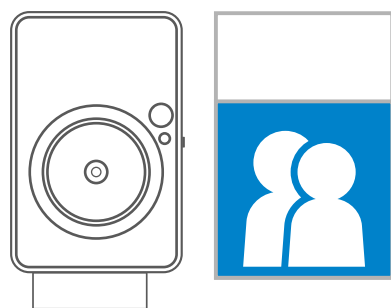
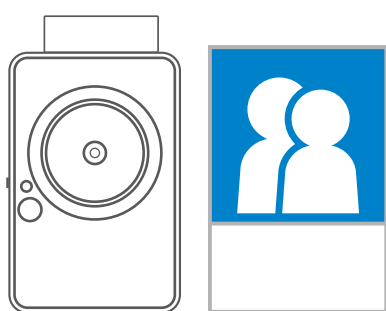

## TISK A OPĚTOVNÝ TISK

### TISK FOTOGRAFIE

- Fotografie se vytiskne okamžitě po vyfocení.
- Příklad může pojmout pro tisk až 3 snímky najednou.
- Fotoaparát může také tisknout fotografie z vašeho smartphonu pomocí aplikace.

### OPĚTOVNÝ TISK FOTOGRAFIE

Pokud jste zachytili fotografii a vytiskli ji, můžete ji vytisknout znovu i několikrát a například ji rozdávat na oslavě – stačí znova stisknout tlačítko opětovného tisku  a vytiskne se poslední vytištěná fotografie.

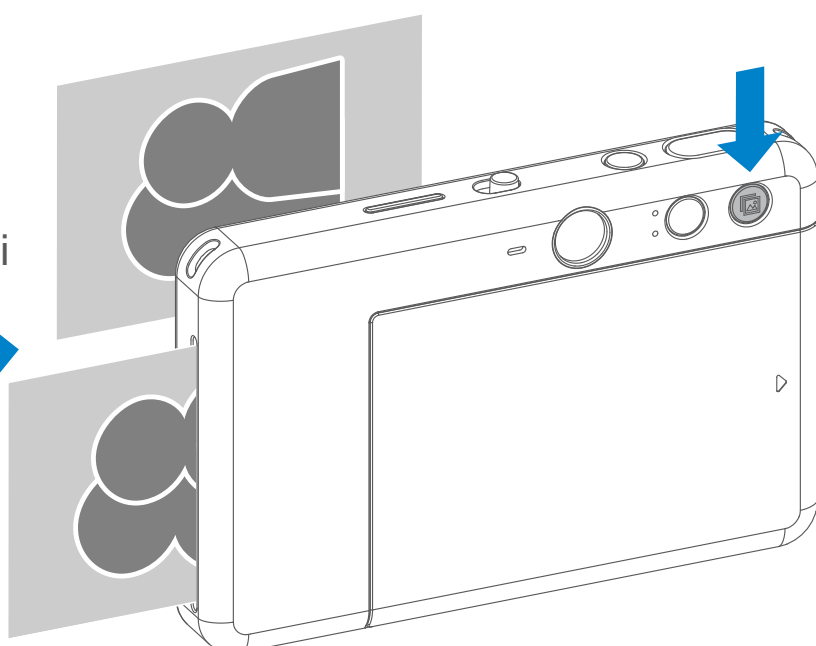



## FOCENÍ NA DÁLKU

Uživatel může dálkově ovládat zařízení prostřednictvím aplikace APP, například při fotografování.

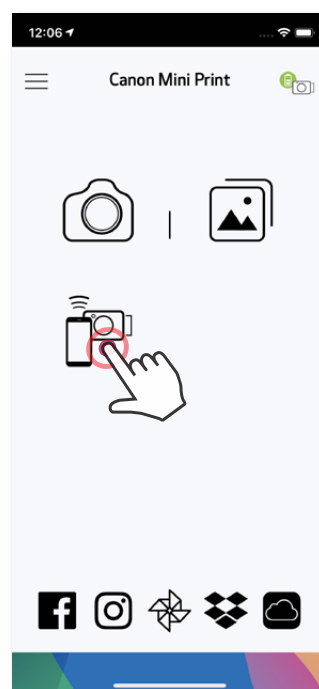
Stisknutím  v aplikaci APP otevřete stránku dálkového ovládání.



## ČASOVAČ

Stisknutím tlačítka  okamžitě zachytíte fotografii. Stisknutím tlačítka  můžete vybrat zpoždění 3 sekundy / 5 sekund / 10 sekund (výchozí: VYP), stisknutím tlačítka  zahájíte odpočet.

- Pokud je časovač aktivován, rozsvítí se kontrolka LED časovače kolem zrcátka

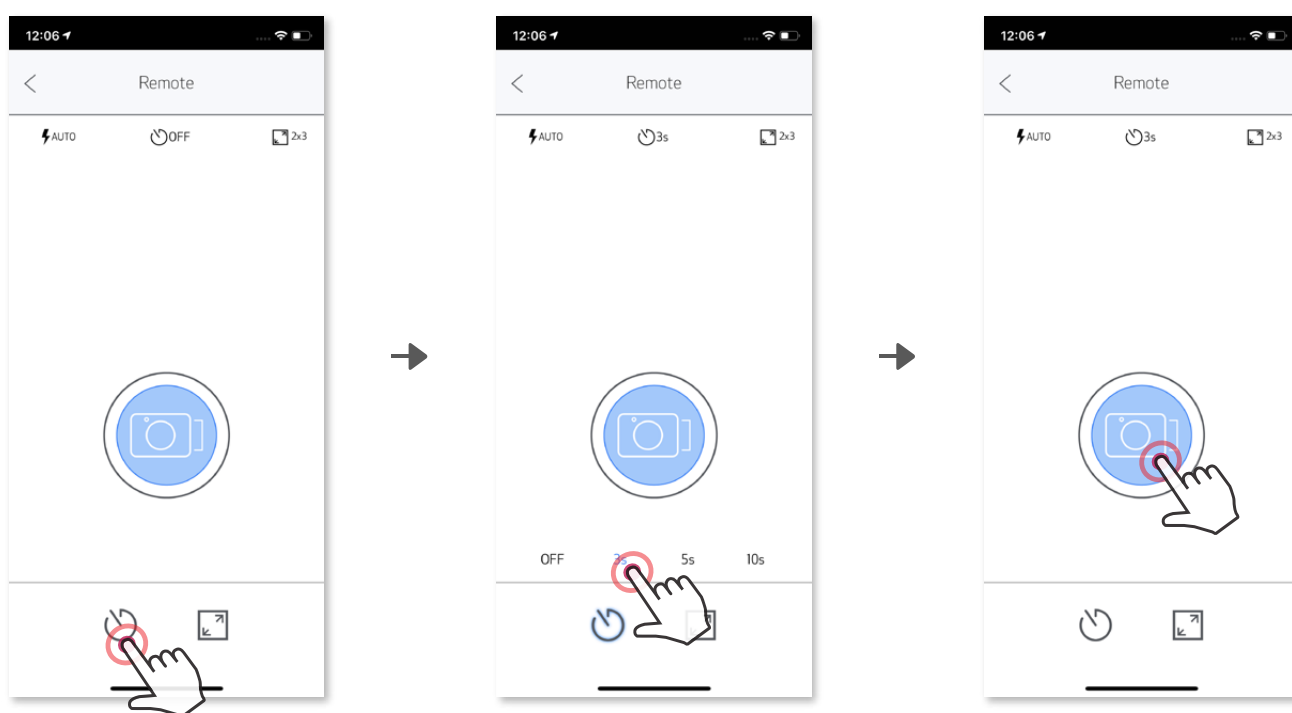

## POMĚR STRAN

Stisknutím tlačítka  můžete vybrat mezi dvěma poměry stran (2x3 a 2x2).

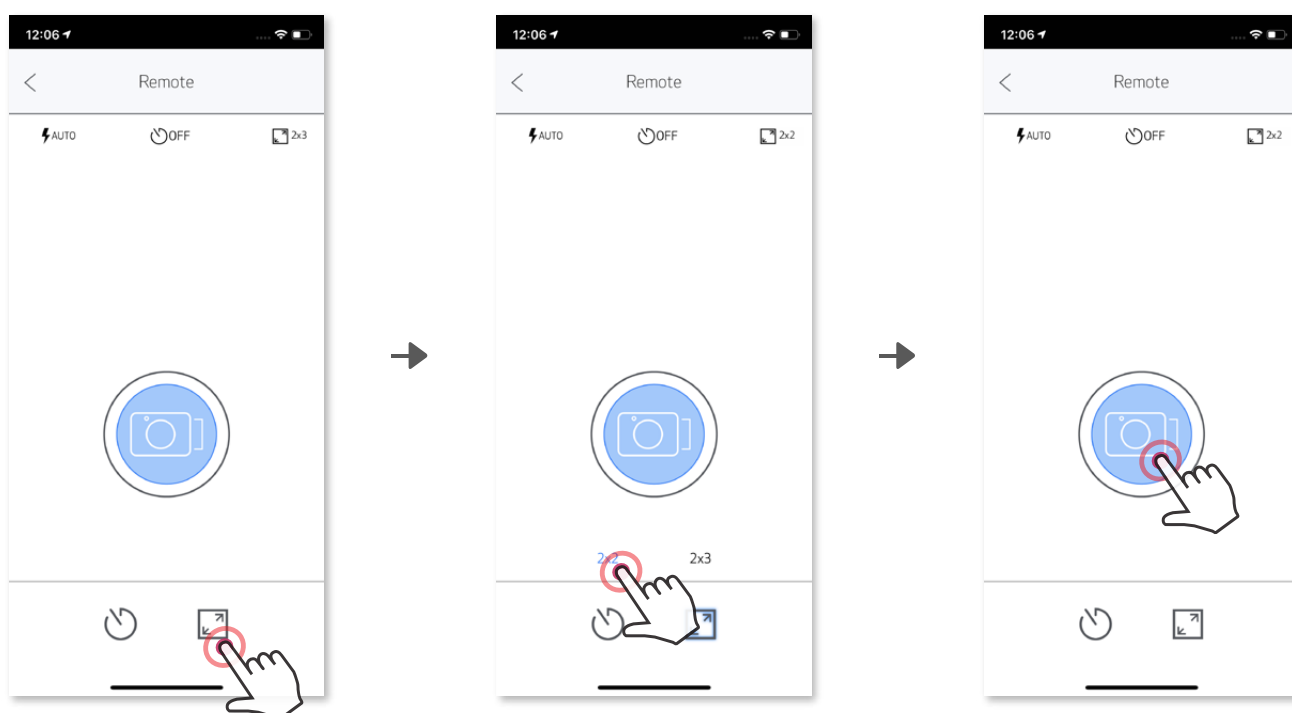

## HLAS FOTOAPARÁTU

Když je fotoaparát připojený k mobilnímu zařízení, může uživatel upravit zvukové efekty pro „Zapnutí“, „Vypnutí“ a „Spoušť“. Uživatel může v aplikaci pro každý zvukový efekt zaznamenat 3 zvukové soubory (maximálně 4 sekundy).

V hlavní nabídce klepněte na ☰, přejděte do Nastavení > Tiskárny, vyberte své zařízení a klepněte na „Hlas fotoaparátu“.

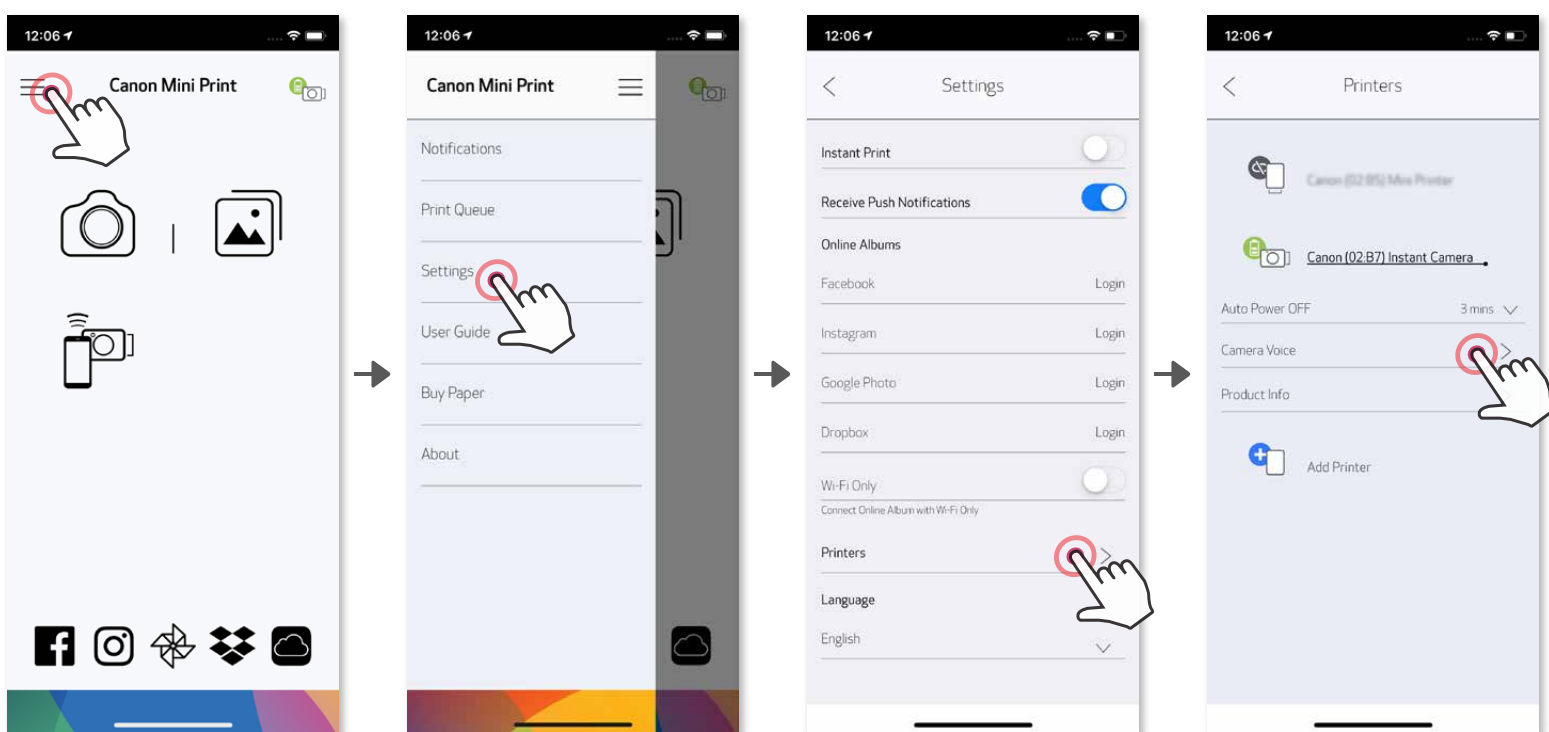



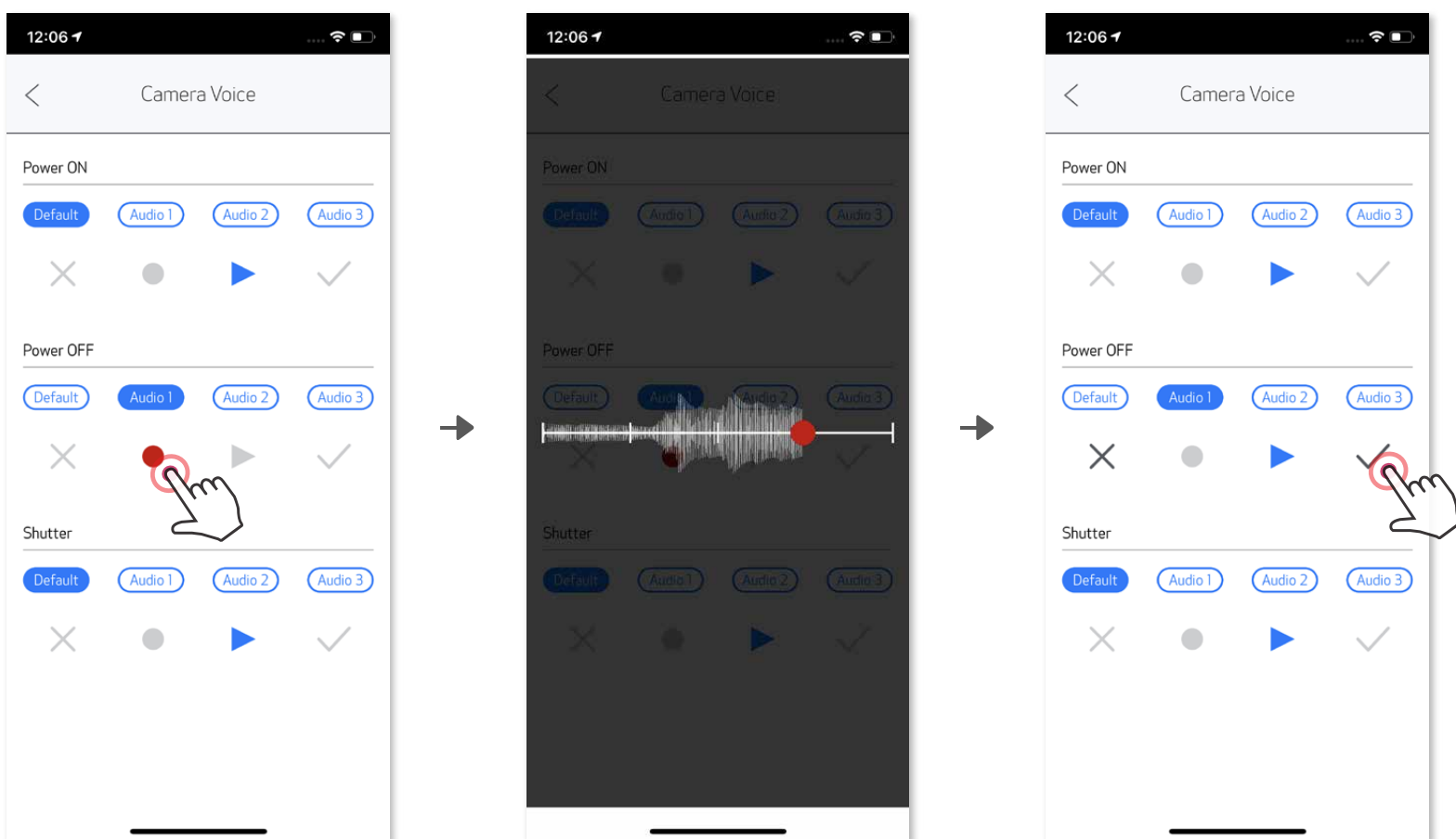











Záznam zvuku zahájíte klepnutím na ikonu požadovaného zvukového souboru, např. **Audio 1** a poté na **●**.  
Stisknutím **▶** zvuk přehrajete a pomocí **✓** ho uložíte a použijete ve fotoaparátu.









## LED INDIKÁTOR

Stav	Operace/situace	LED indikátor
Zapnutí	Stiskněte a podržte vypínač	 >  Modrá > Bílá
Pohotovostní režim	Po zapnutí přístroje	 Bílá
Vypnutí	Stiskněte a podržte vypínač	 Vypnuto
Chyba SMART SHEET™	Pokud přístroj detekuje vložení nesprávného SMART SHEET™, nebo jinou chybu SMART SHEET™	 Modrá (smyčka)
Zpracování SMART SHEET™	Pokud přístroj vytiskne SMART SHEET™	 Bílá
Bez papíru	Pokud v přístroji není papír, nebude umožněno pořizování fotografií	 Červená
Uvíznutí papíru / Otevřený kryt	Při uvíznutí papíru nebo po otevření krytu tiskárny	 Červená
Připravte se na tisk	Příprava na tisk	 Bílá
Tisk fotografií	Pokud přístroj tiskne fotografie	 Žlutá > Purpurová > Modrozelená > Bílá (Smyčka)
Režim MS (Mass Storage - hromadné ukládání)	Přístroj je připojený k počítači	 Purpurová
Chyba karty MicroSD	Nelze zapisovat data na kartu MicroSD	 Purpurová
Příliš vysoká teplota	Pokud je teplota zařízení příliš vysoká	 Červená (dokud nebude teplota zpět v normálu)
Příliš nízká teplota	Pokud je teplota zařízení příliš nízká	 Modrozelená (dokud nebude teplota zpět v normálu)
Chlazení hlavy tiskárny	Před tiskem zkontrolujte teplotu hlavy tiskárny a nechte ji vychladnout	 Modrozelená (smyčka)

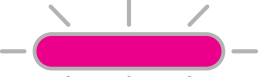
<b>Slabá baterie</b>	Když stav baterie klesne na 20 %	 Bílá > Červená (smyčka)
<b>Velmi slabá baterie</b>	Když je stav baterie příliš nízký	 Červená > Bílá (smyčka)
<b>Aktualizace firmwaru</b>	Když přístroj aktualizuje firmware	 Bílá
<b>Poměr stran 2x3</b>	Když je vybrán poměr stran 2x3, 8 LED doplňkového světla jednou blikne	
<b>Poměr stran 2x2</b>	Když je vybrán poměr stran 2x2, 4 LED doplňkového světla jednou bliknou	

## ŘEŠENÍ PROBLÉMŮ

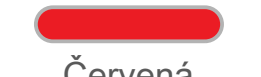
Stav	Indikace LED	Akce
<b>Chyba karty MicroSD</b>	 Purpurová	<ul style="list-style-type: none"> <li>• Zkontrolujte, zda je karta MicroSD správně vložena</li> <li>• Zkontrolujte, zda je karta MicroSD plná</li> <li>• Zkontrolujte, zda je karta MicroSD poškozena</li> <li>• Zkontrolujte, zda je karta MicroSD kompatibilní</li> </ul>
<b>Chyba při vkládání papíru</b>	 Červená	<ul style="list-style-type: none"> <li>• Otevřete kryt zásobníku pro fotografický papír a zkontrolujte, zda je vložen fotografický papír Canon ZINK™</li> </ul>
<b>Zmačkaný papír</b>	 Červená	<ul style="list-style-type: none"> <li>• Vypněte a zapněte přístroj; fotografický papír bude automaticky vysunut</li> </ul>
<b>Bez papíru</b>	 Červená	<ul style="list-style-type: none"> <li>• Znovu vložte fotografický papír Canon ZINK™ do přístroje</li> </ul>
<b>Kryt tiskárny není správně uzavřen</b>	 Červená	<ul style="list-style-type: none"> <li>• Správně uzavřete kryt tiskárny</li> </ul>
<b>Přehřátí</b>	 Červená	<ul style="list-style-type: none"> <li>• Počkejte, dokud teplota zařízení neklesne na normální hodnotu; poté bude přístroj opět fungovat</li> </ul>
<b>Připojení</b>	Nedostupný údaj	<ul style="list-style-type: none"> <li>• Zkontrolujte, zda je správně nastaveno připojení Bluetooth® pro smartphone</li> <li>• Ujistěte se o správnosti volby zařízení na APP</li> <li>• Ujistěte se, že je operační systém smartphonu kompatibilní a aktuální</li> </ul>
<b>Chyba dálkového ovládání</b>	Nedostupný údaj	<ul style="list-style-type: none"> <li>• Zkontrolujte, zda je zařízení připojeno k aplikaci aplikace pro smartphone</li> <li>• Zkontrolujte, že jsou aplikace a firmware aktuální</li> </ul>
<b>Chyba upraveného zvuku</b>	Nedostupný údaj	<ul style="list-style-type: none"> <li>• Zkontrolujte, zda je zařízení připojeno k aplikaci aplikace pro smartphone</li> <li>• Zkontrolujte, že jsou aplikace a firmware aktuální</li> </ul>
<b>Zařízení nefunguje</b>	Nedostupný údaj	<ul style="list-style-type: none"> <li>• Zkontrolujte, zda není stav baterie příliš nízký. Pokud ano, dobijte zařízení</li> </ul>
<b>Požizování fotografií</b>	Nedostupný údaj	<ul style="list-style-type: none"> <li>• Zkontrolujte aktuálnost firmwaru zařízení</li> <li>• Zkontrolujte, zda je k dispozici vyrovnávací paměť tiskové fronty</li> <li>• Zkontrolujte, zda je v přístroji fotografický papír Canon ZINK™</li> </ul>

# TECHNICKÉ ÚDAJE

Technologie tisku	ZINK™
Rozlišení tisku	314 x 600 dpi (bodů na palec)
Rychlost tisku	Přibližně 50 sekund (motor se rozběhne a zastaví, při pokojové teplotě 25 °C)
Poměr stran fotografie	2" x 2" nebo 2" x 3"
Kompatibilní papír	Fotografický papír Canon ZP-2030-20 (20 listů) ZINK™: ZP-2030-50 (50 listů) 2" x 3" / Peel-and-Stick-Back (samolepky odolné vůči vodě, rozmazání i roztržení)
Kapacita papírů	Až 10 listů fotografického papíru ZINK™ + 1 SMART SHEET™
Rozlišení fotografií	8MP
Ohnisková vzdálenost	25,4 mm
Clona	f / 2.2
Rozsah zaostření	30 cm - ∞
Citlivost	Automatická (ISO 100 - 1600)
Blesk	ANO (Automatický režim)
Rozsah blesku	0,5 m - 1,0 m
Paměťová karta	Karta microSD, až 256 GB
Zdroj napájení	Vestavěná dobíjecí baterie Li-Polymer 700 mAh, 7.4 V
Rychlost nabíjení	Přibližně 120 minut (Plné nabití)
Napájecí adaptér	Výstupní proud: 1A (min.) Napětí: 5V
Parametry životního prostředí	- Doporučená provozní, nabíjecí a skladovací teplota tisku: 15° až 32 °C - Doporučená provozní, nabíjecí a skladovací vlhkost tisku: 40–55 % RV - Provozní teplota: 5° až 40 °C - Provozní vlhkost: <70 % RV
Automatické vypnutí	3 minuty / 5 minut / 10 minut (volitelné v aplikaci)
Rozměry	121 mm (Š) x 80,3 mm (V) x 21,5 mm (D)
Hmotnost	188 g
Kompatibilní OS (pro počítač)	Windows 7 / 8 / 8.1 / 10 Mac OSX 10.10 - 10.14
Konektivita	Bluetooth® 4.0
Kompatibilní OS	iOS 9.0 nebo vyšší a Android 4.4 nebo vyšší
Mobilní aplikace	Canon Mini Print
Připojení pro nabíjení a přenos dat	USB 2.0 (Micro USB)

**Může být provedena změna bez předchozího upozornění**

# INSTALACE APLIKACE

## MOŽNOST ①

V OBCHODECH APP STORE HLEDEJTE „Canon Mini Print“

Pro Android™ – z Google Play™

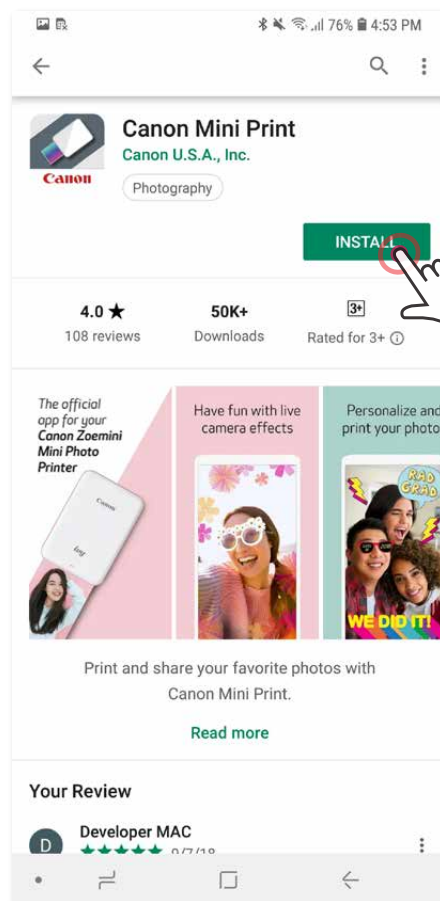
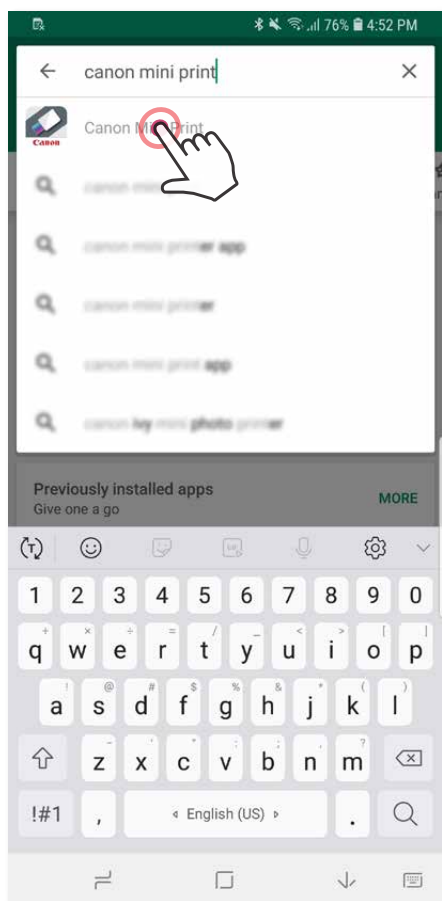

Pro iOS® – z obchodu App Store®

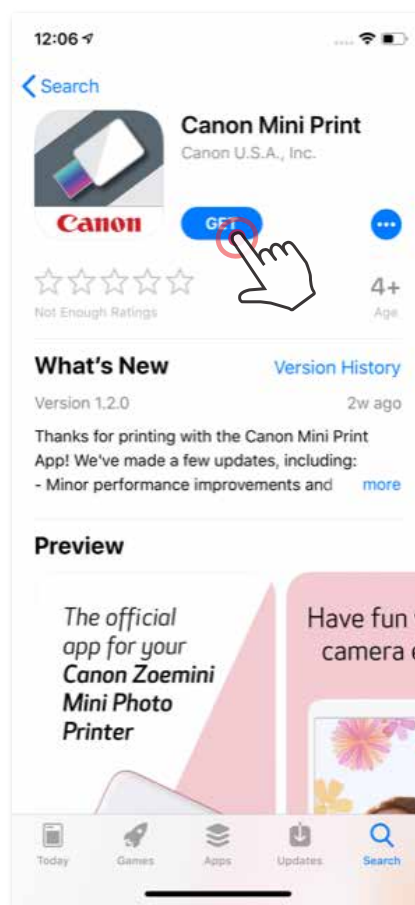
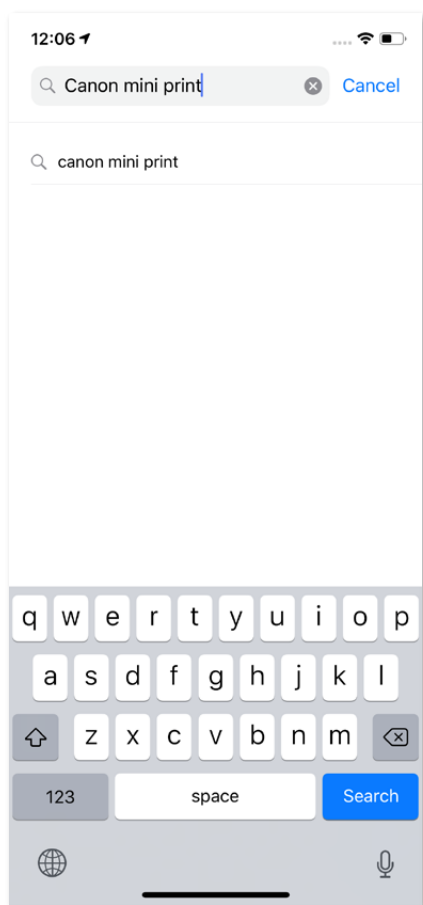

## MOŽNOST ②

POMOCÍ QR KÓDU – NASKENUJTE QR KÓD VE „Stručné příručky“



Pro Android

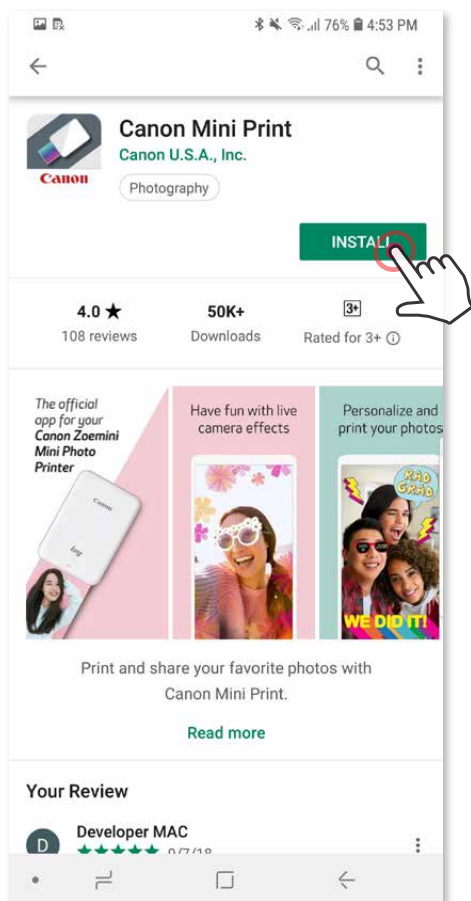

Pro iOS

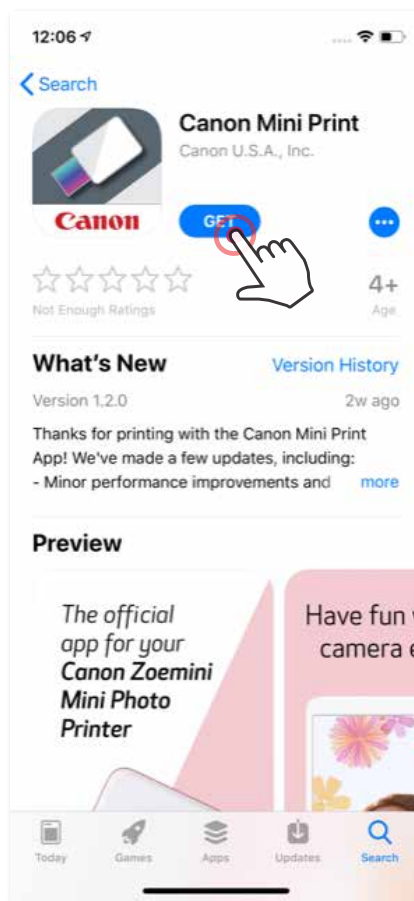

## MOŽNOST ③

V prohlížeči zařízení PŘEJDĚTE NA <https://app.canonminiprint.com/>

## MOŽNOST ④

POMOCÍ NFC Android ONLY

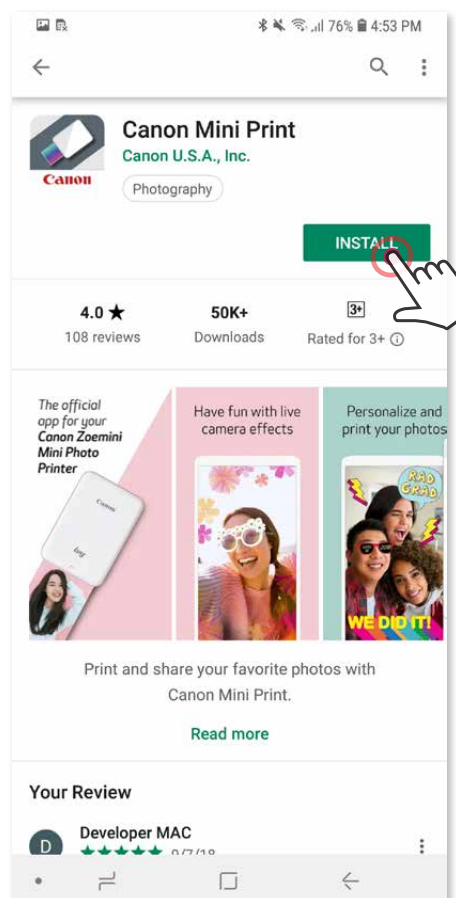
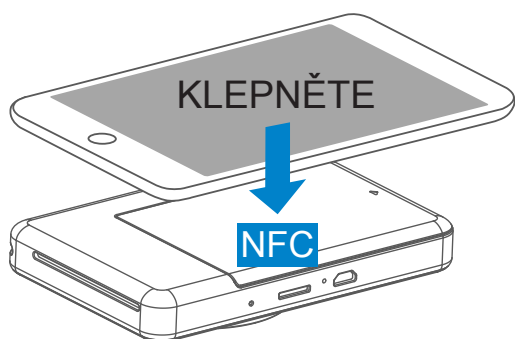



# PÁROVÁNÍ MOBILNÍHO ZAŘÍZENÍ A FOTOAPARÁTU S PŘÍMÝM TISKEM FOTOGRAFIÍ

## Párování v systému Android

- ① Stisknutím a podržením vypínače, dokud se nerozsvítí stavová kontrolka LED, zapněte tiskárnu.
- ② Otevřete „Nastavení“ mobilního zařízení a povolte Bluetooth® a spárujte zařízení s tiskárnou.

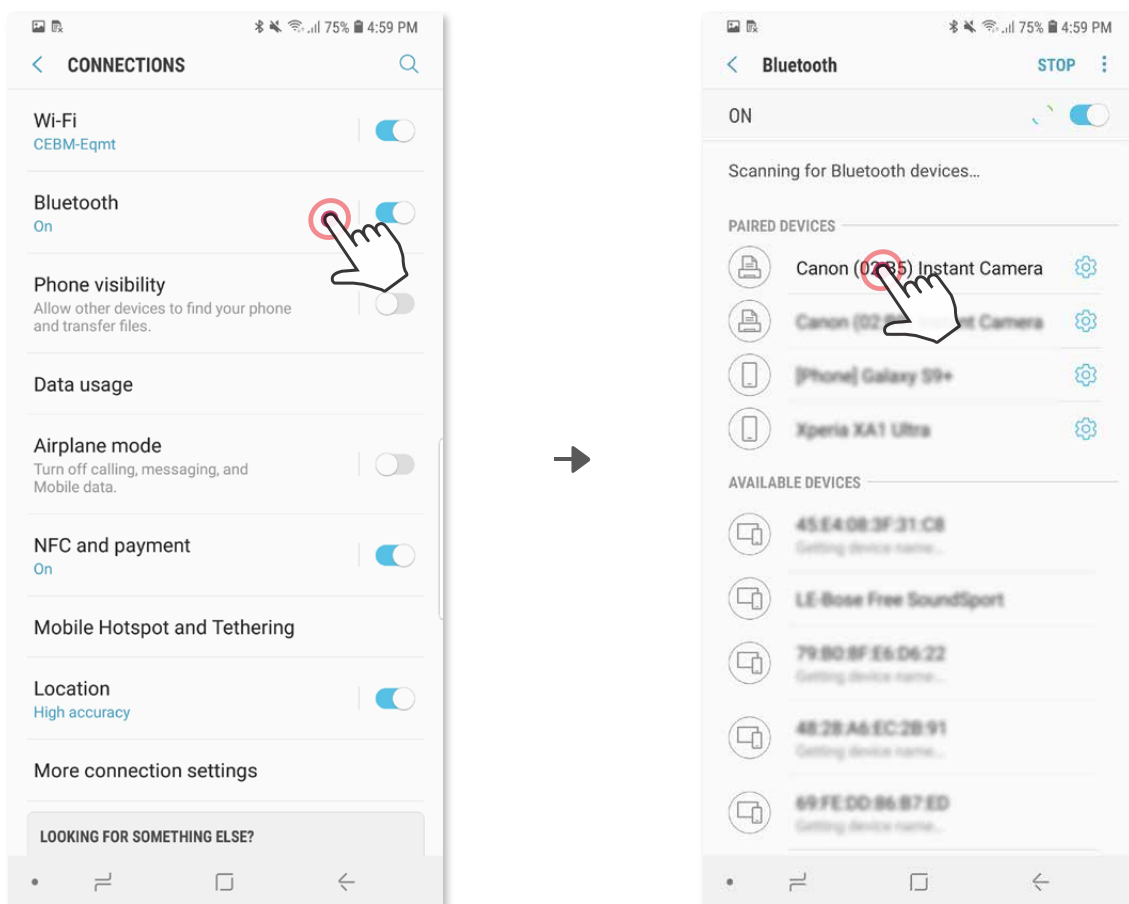

- ③ **MOŽNOST A** – přidejte tiskárnu do aplikace. Klepněte na ikonu v pravém horním rohu a vyberte svoji tiskárnu. Dojde ke změně ikony, která bude při připojení značit stav baterie.

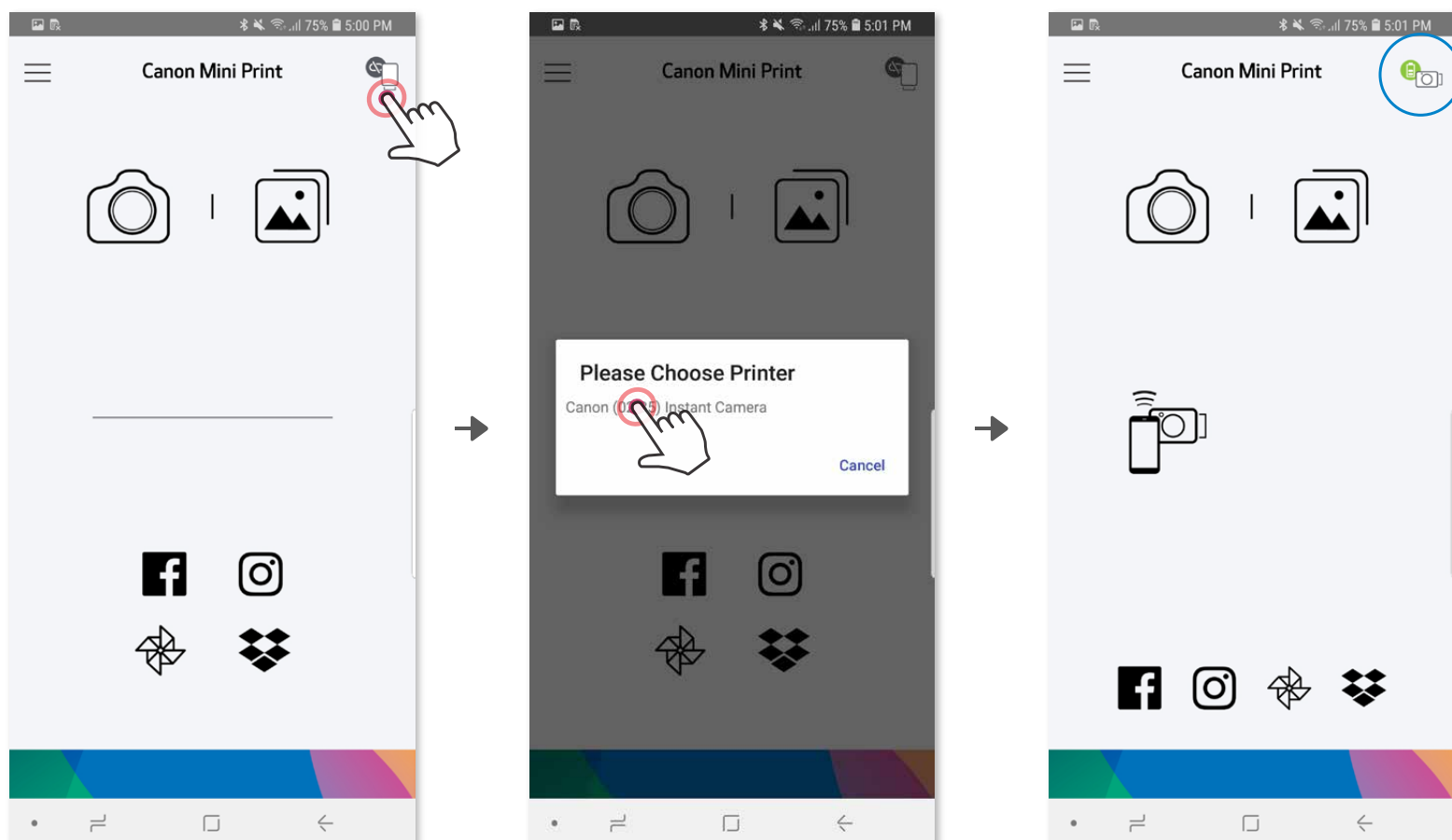

- ③ **MOŽNOST B** – přidejte tiskárnu do aplikace. Přejděte do „Nastavení“ v hlavní nabídce, klepněte na „Tiskárny“ poté na „Přidat tiskárnu“ a vyberte tiskárnu. Vaše tiskárna se zobrazí v seznamu „Tiskárny“ a ikona se po připojení změní na ukazatel stavu baterie.

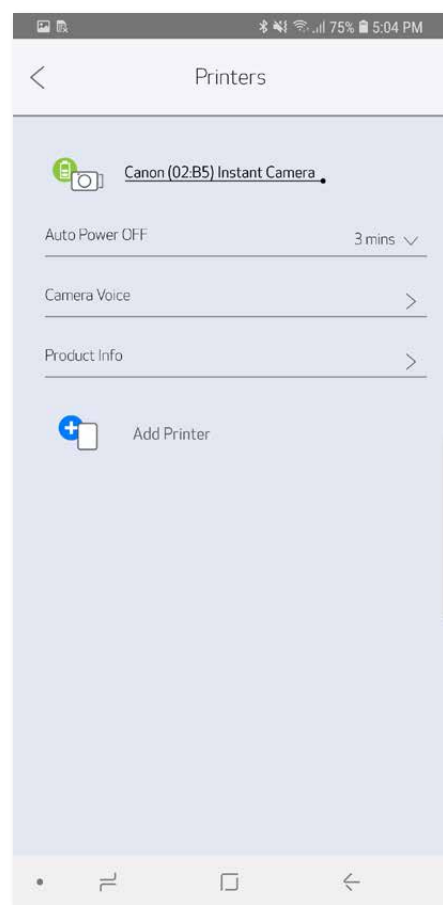
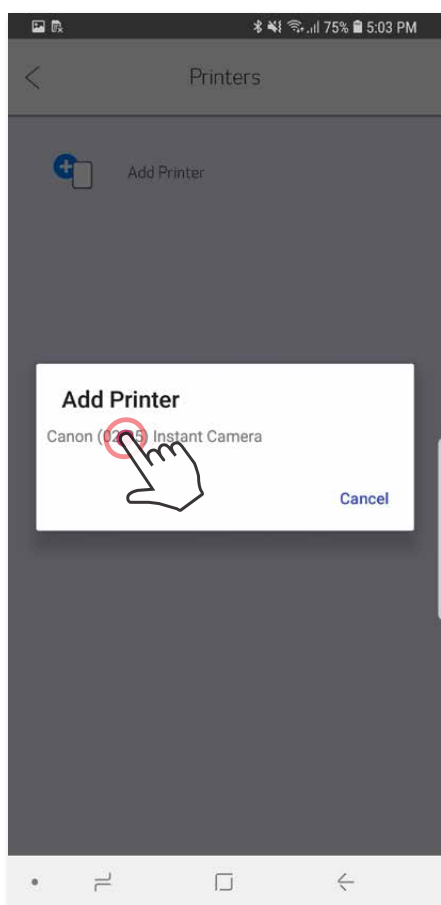
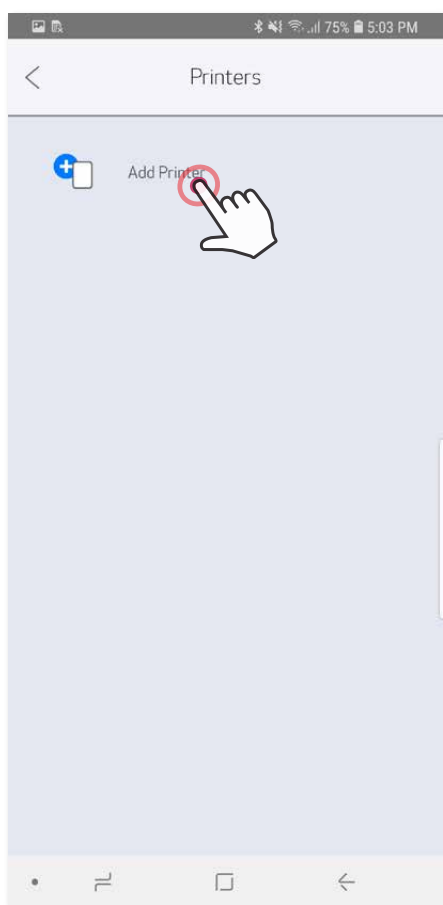
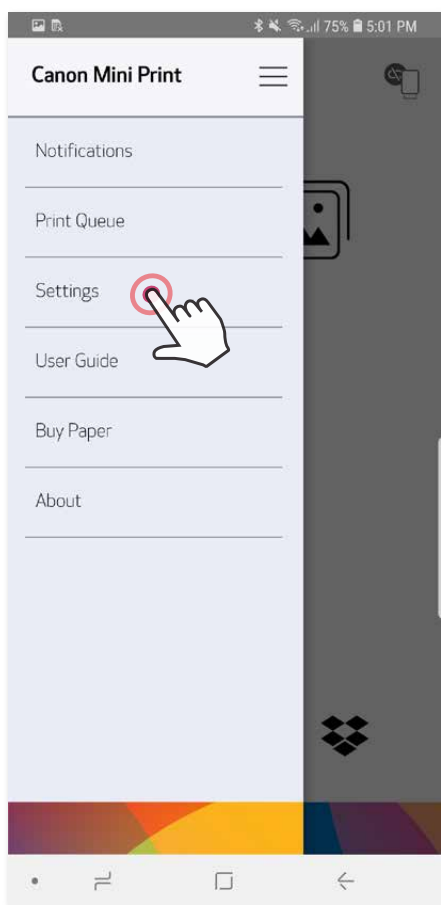
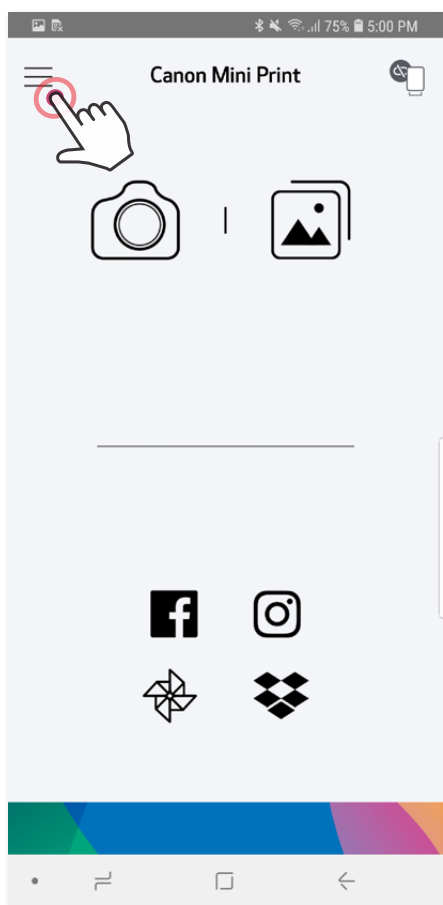

## Párování iOS

- ① Stisknutím a podržením vypínače, dokud se nerozsvítí kontrolka LED, zapněte tiskárnu.
- ② Otevřete „Nastavení“ mobilního zařízení a povolte Bluetooth® a spárujte zařízení s tiskárnou.

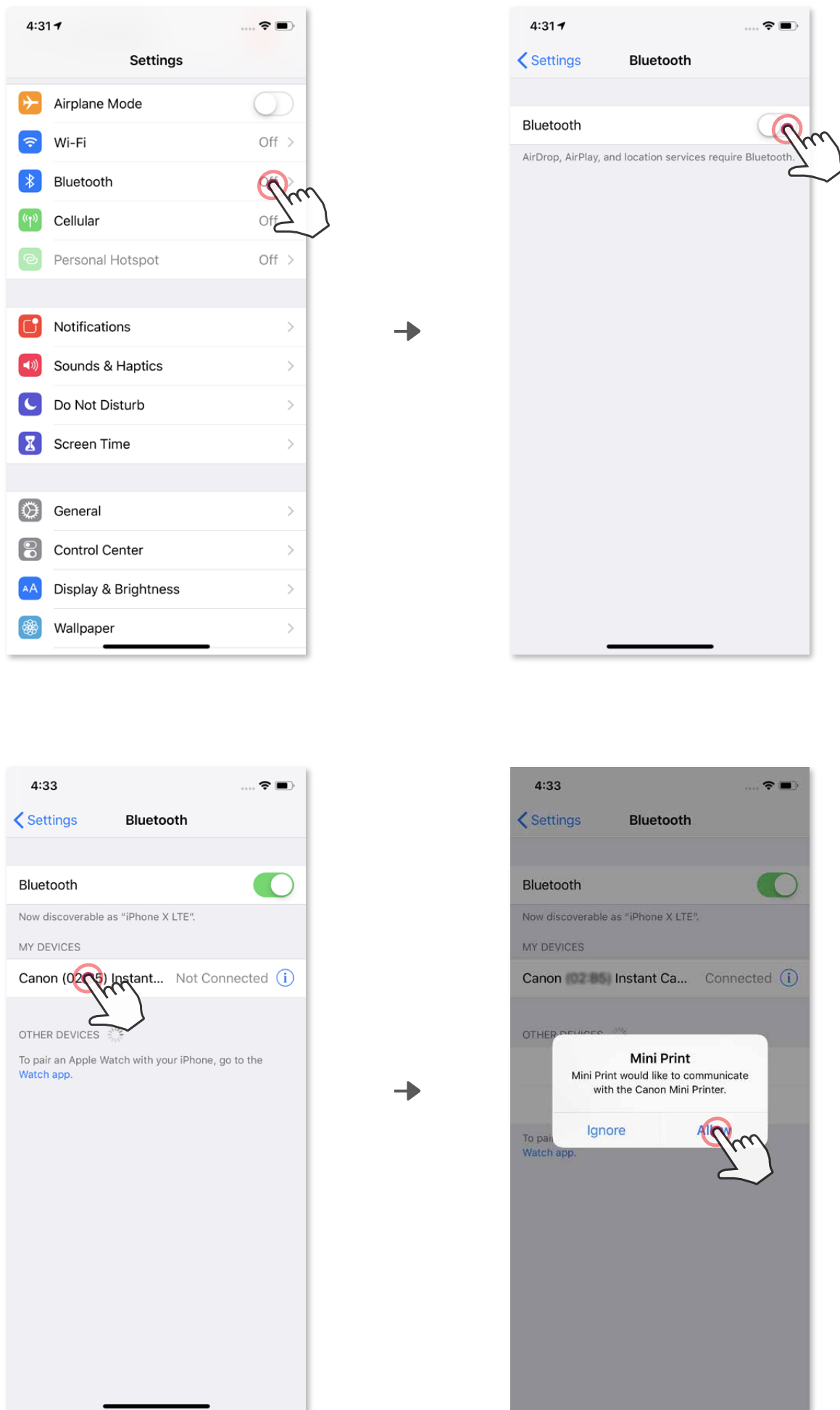

- ③ **MOŽNOST A** – přidejte tiskárnu do aplikace. Klepněte na ikonu v pravém horním rohu a vyberte svoji tiskárnu.

Dojde ke změně ikony, která bude při připojení značit stav baterie.

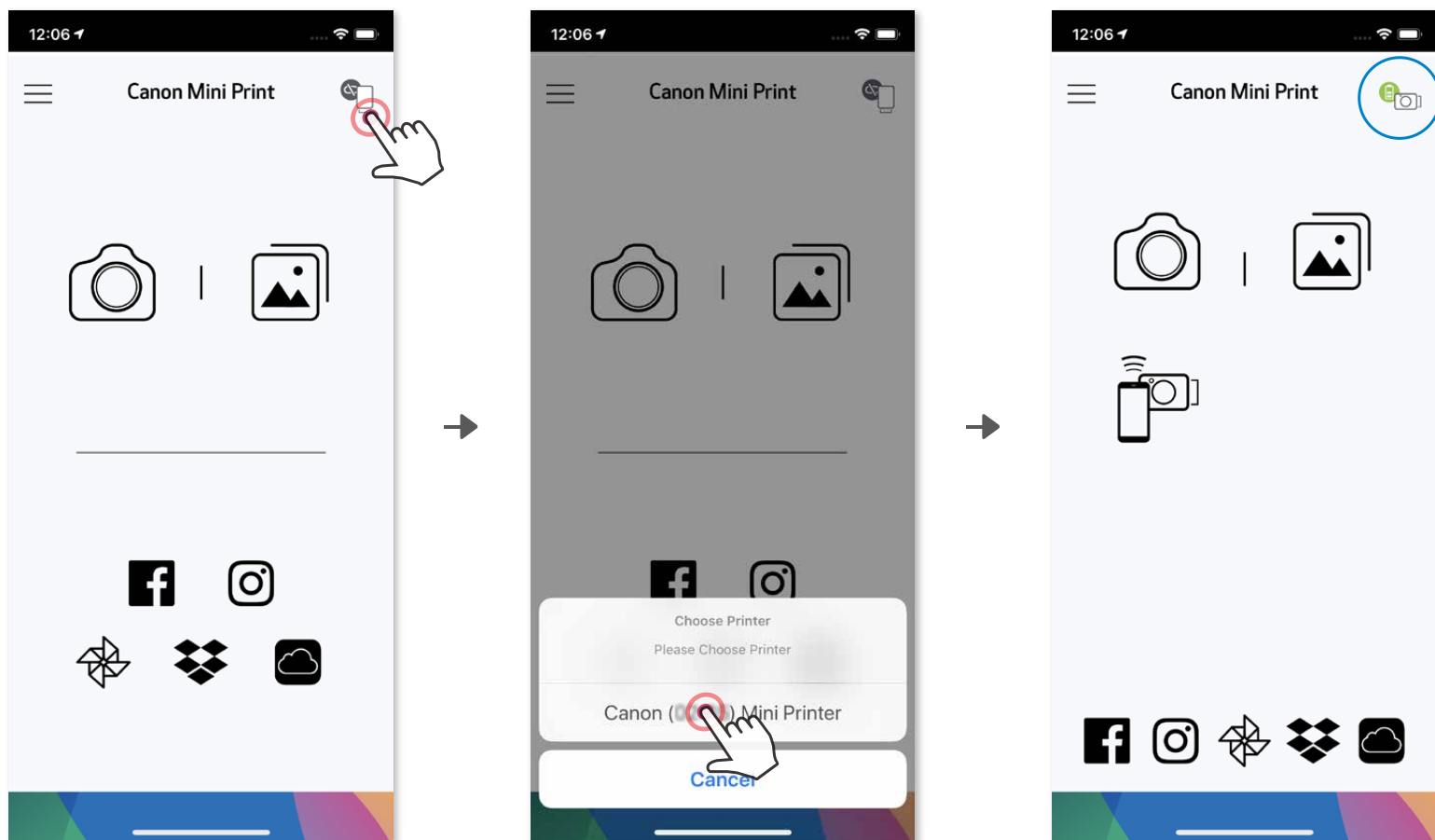

—NEBO—

- ③ **MOŽNOST B** – přidejte tiskárnu do aplikace. Přejděte do „Nastavení“ v hlavní nabídce, klepněte na „Tiskárny“ poté na „Přidat tiskárnu“ a vyberte tiskárnu. Vaše tiskárna se zobrazí v seznamu „Tiskárny“ a ikona se po připojení změní na ukazatel stavu baterie.

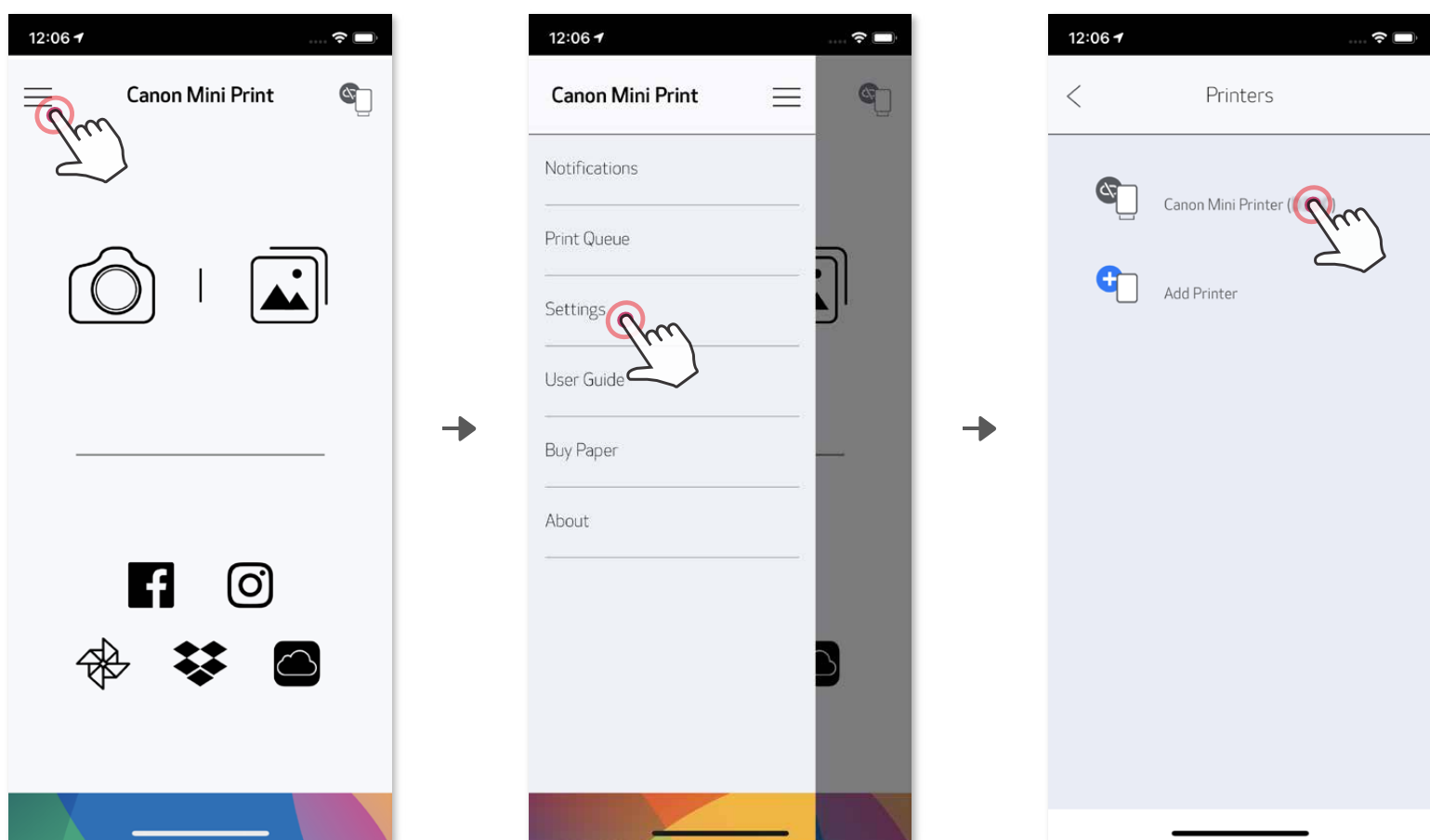

## Párování v systému Android (pomocí NFC)

- ① V mobilním zařízení zkontrolujte, zda jsou povoleny funkce NFC a Bluetooth®.
- ② Otevřete Aplikaci Canon Mini Print.
- ③ Položte mobilní zařízení na horní stranu tiskárny.
- ④ Při prvním párování a připojování postupujte podle pokynů na obrazovce. Nebo se tiskárna se automaticky spáruje s mobilním zařízením.

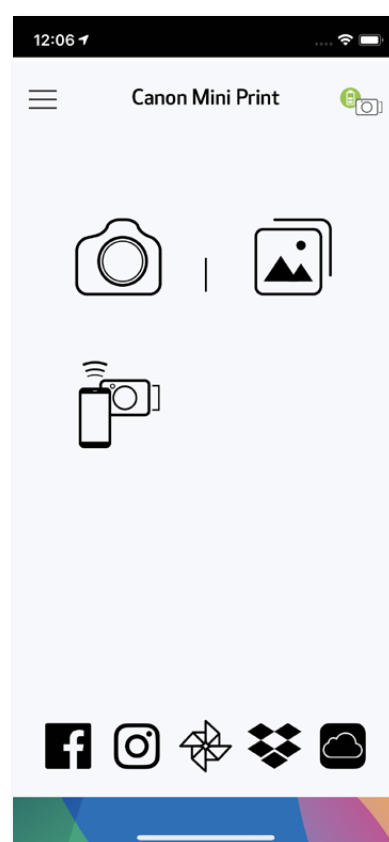
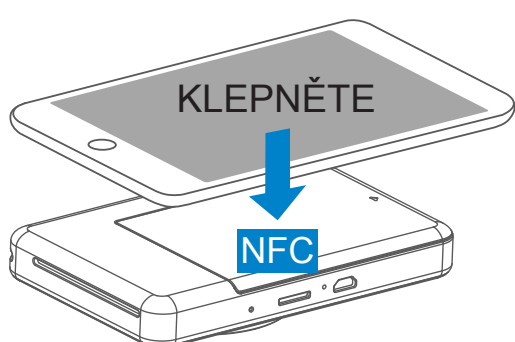

### ! POZNÁMKA

#### Ikona stavu tiskárny (zobrazeno v aplikaci)

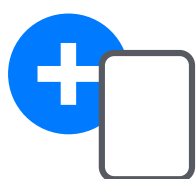

Přidat novou tiskárnu

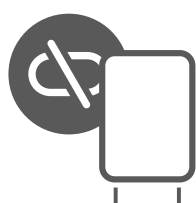

Tiskárna není připojena



Tiskárna je připojena (zobrazen stav baterie)

### Informace o párování

- Jednu tiskárnu lze spárovat pouze s jedním zařízením iOS/Android.
- Jedno zařízení iOS/Android lze připojit k více tiskárnám. Chcete-li spárovat další tiskárnu, přejděte do Nastavení tiskárny v Hlavní nabídce a klepněte na položku „Přidat tiskárnu“.
- Vyhledejte a spárujte tiskárnu s názvem „Canon (xx:xx) Fotoaparát s přímým tiskem“. Odpovídá posledním 4 číslicím čísla MAC (xx:xx) na štítku uvnitř tiskárny.
- Vyhledávání a přenos pomocí funkce Bluetooth® se může nezdařit v závislosti na prostředí. Zkontrolujte stav Bluetooth® v mobilním zařízení a zkuste to znovu.

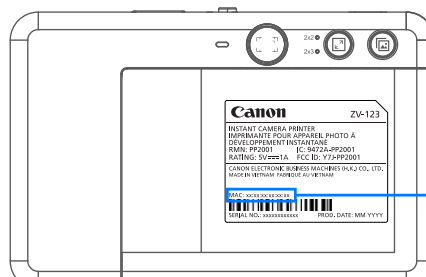
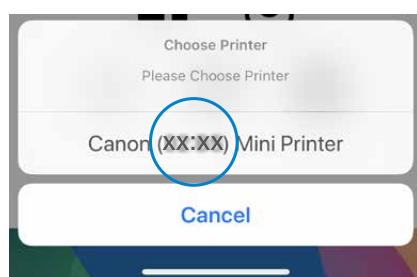

MAC: xx:xx:xx:xx:xx:xx



# UŽIVATELSKÉ ROZHRAŇÍ

## DOMOVSKÁ OBRAZOVKA

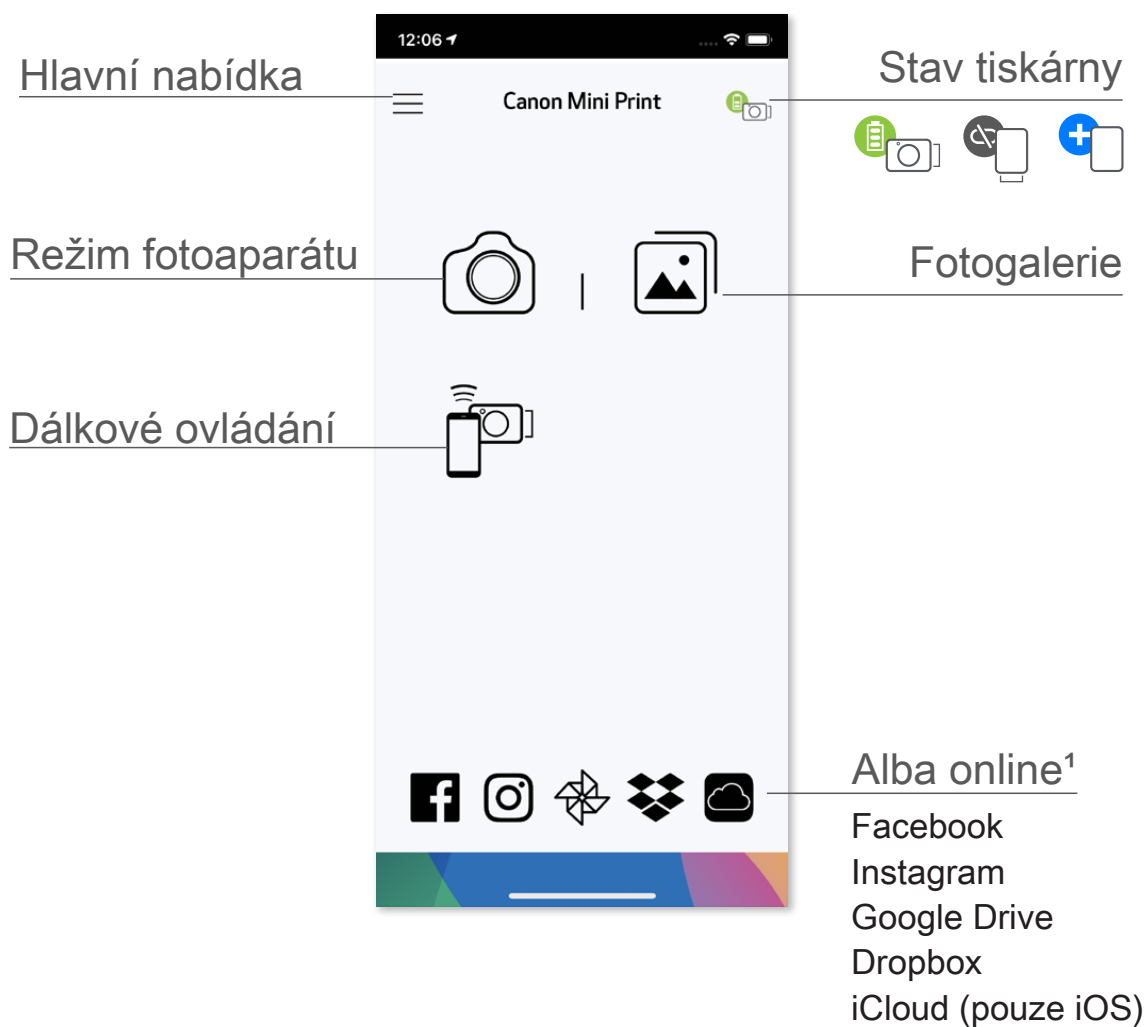

## HLAVNÍ NABÍDKA

Zobrazit zprávy v aplikaci

Zobrazit a odstranit snímky v tiskové frontě

Otevřít informace a nastavení spárované tiskárny

Zobrazit online uživatelskou příručku a nejčastější dotazy

Zakoupit fotografický papír z online obchodu

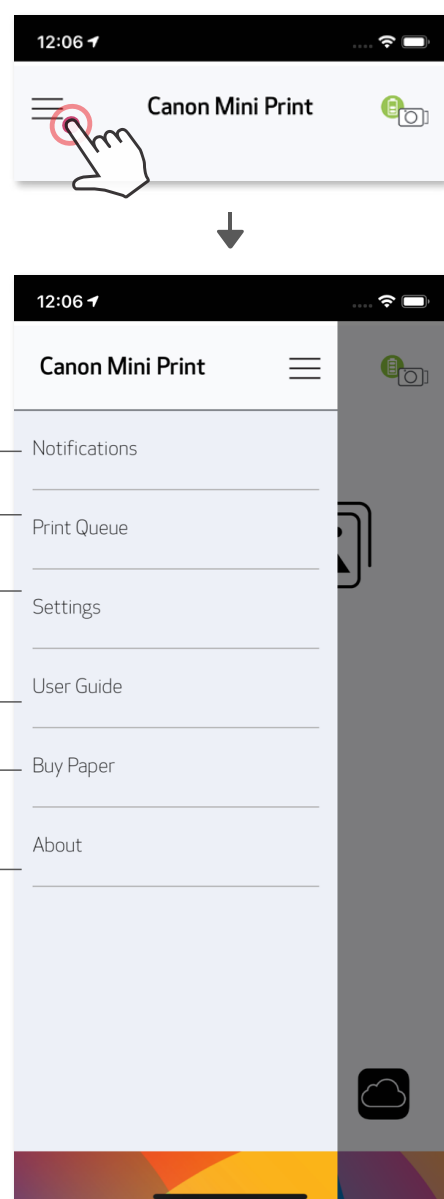

Zkontrolujte verzi aplikace, smlouvy s uživatelem a prohlášení o ochraně osobních údajů



Zkušenosti, funkce a dostupná online alba aplikace se mohou lišit v závislosti na zařízení a regionu.

1) Vyžadováno připojení k internetu. K používání vyžaduje aktivní účty sociálních médií nebo cloudu.

## FOTOAPARÁT NA SMARTPHONU

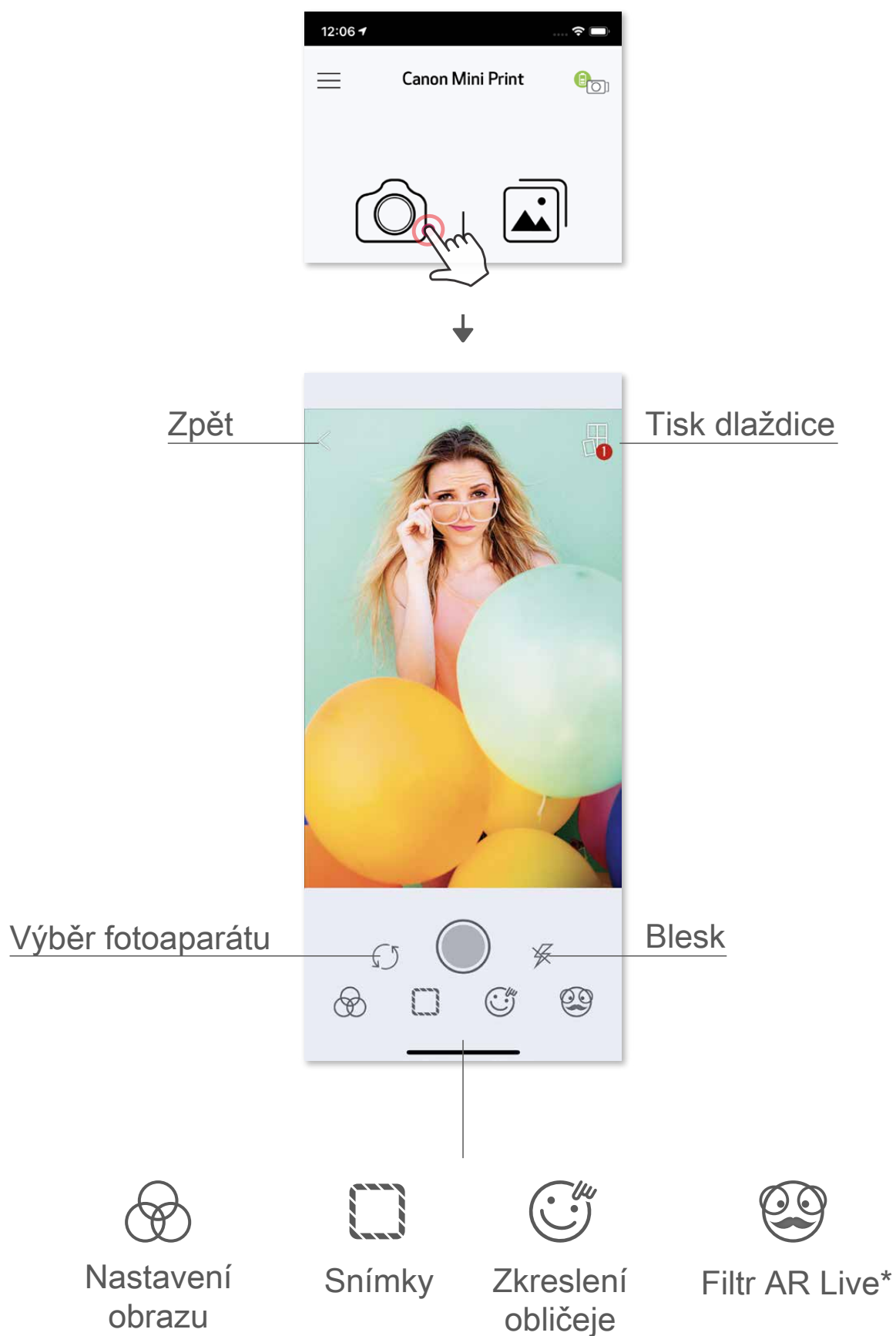

- ① Na domovské obrazovce klepněte na  a pořídte fotografie pomocí smartphonu. (Volitelně klepněte na ikony ve spodní části a pořídte fotografii s efekty.)
- ② Po pořízení fotografie můžete tisknout, upravovat, sdílet nebo ukládat.
- ③ K tisku klepněte na .



\* Vyžadována je detekce tváře v obraze

# FOTOGALERIE

Ve Fotogalerii můžete procházet fotografie v zobrazení galerie, podle složek nebo podle kalendáře.

- ① K zobrazení Fotogalerie klepněte na domovské obrazovce na .
- ② Po výběru fotografie můžete tisknout, upravovat, sdílet nebo ukládat.
- ③ K tisku klepněte na .

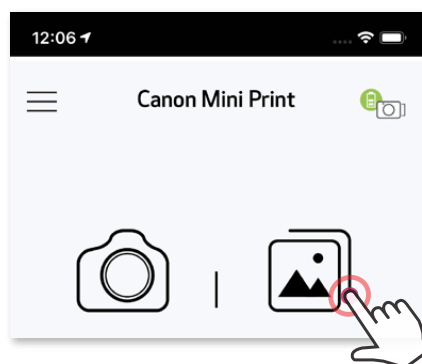

Všechny fotografie – galerie

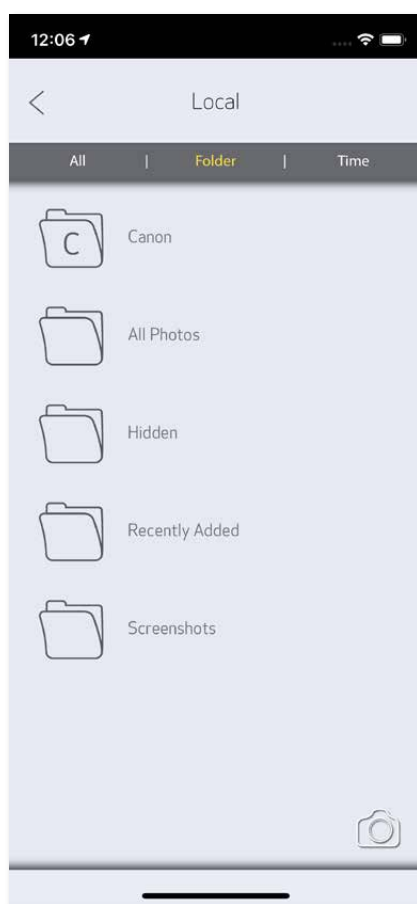

Zobrazit složku



Zobrazit kalendář

## TISK FOTOGRAFIÍ

Až budete připraveni, klepněte na  a vytiskněte svou fotografii.

Zajistěte, aby byla tiskárna zapnutá a spárovaná/připojená.



V tiskové frontě můžete

- ① Odstranit fotografii z tiskové fronty klepnutím na 
- ② Změnit pořadí tisku klepnutím a přetažením fotografie
- ③ Klepnutím zastavit tisk konkrétní fotografie, zobrazí se symbol pozastavení

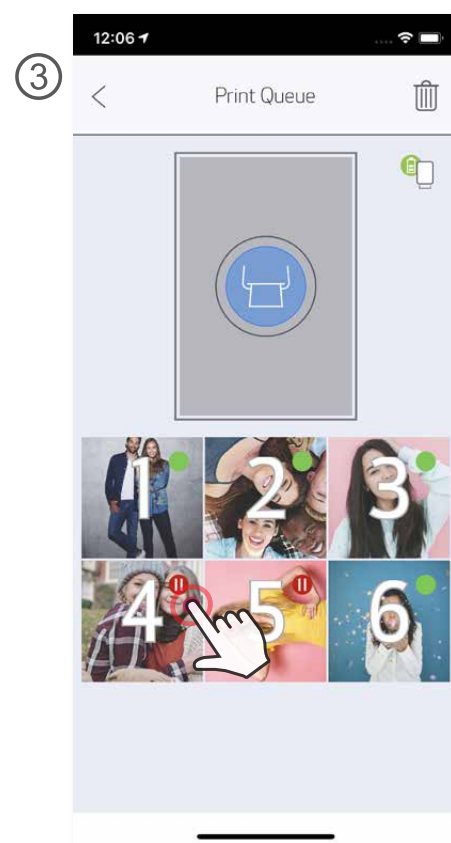
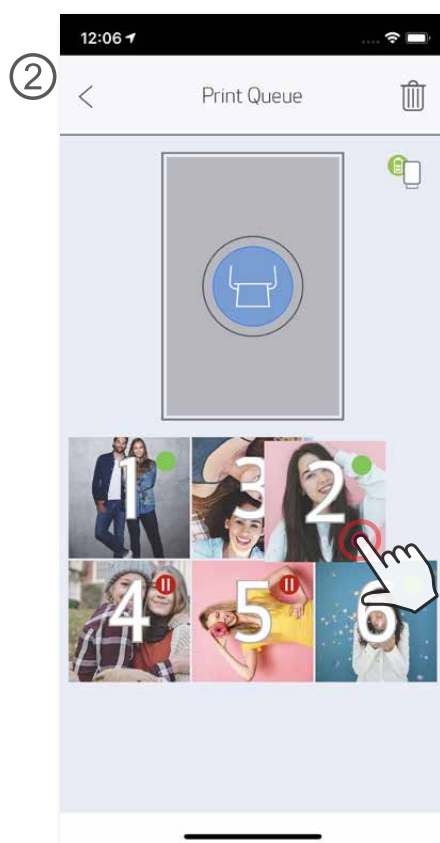

Poznámka o tiskové frontě: Váš obrázek se uloží do tiskové fronty, pokud není tiskárna zapnutá a připojená při odesílání tisku. K vydání tisku jednoduše zapněte tiskárnu a znovu ji připojte. Budete dotázáni, zda chcete tisknout obrázek ve frontě. Chcete-li zobrazit nebo odstranit obrázky ve frontě, přejděte do Hlavní nabídky > Tisková fronta.

### POZNÁMKA

- Vytiskřený obrázek se může lišit od originálního obrázku, protože „technologie obrazovky“ použitá k zobrazení barvy v mobilním zařízení se liší od „technologie tisku“ používané k tisku barev na papír.
- Nevytahujte papír silou během tisku nebo po uvíznutí.
- Při tisku neotevírejte horní kryt. Mohlo by dojít k ovlivnění kvality tisku.
- Pokud tiskárna vibruje nebo se klepe, může být ovlivněna kvalita tisku fotografií.

## ÚPRAVA FOTOGRAFIÍ

Obrázek můžete přizpůsobit pomocí úprav jako jsou filtry, nálepky, text a další.

- ① Klepněte na ikony ve spodním panelu obrazovky.
- ② Přizpůsobení podle vlastního přání.
- ③ Před opuštěním obrazovky nezapomeňte své změny uložit, sdílet nebo vytisknout.



Nastavení obrazu



Snímky



Text



Zkreslení  
obličeje\*



Nálepky



Filtr obrazu



Kreslení



Jas



Kontrast



Sytost



RGB



Procházet  
(vertikálně)



Procházet  
(horizontálně)



Otočit

\* Vyžadována je detekce tváře v obrazu.



## POUŽÍVÁNÍ TISKU DLAŽDICE

K tisku jedné fotografie na více listů použijte funkci Tisk dlaždice. Budete tak moci vytvořit větší dlaždicový tisk.

- ① Jste-li připraveni k tisku, klepněte na  a klepněte na volbu tisku dlaždic 2 x 2 nebo 3 x 3. (Zobrazí se čáry, které naznačí, jak bude obraz rozdělen.)



- ② Klepnutím na  vytisknete své dlaždice a následně je složíte k vytvoření většího dlaždicového tisku.





## POUŽÍVÁNÍ TISKU SLOŽENÉHO OBRÁZKU

Funkci „Koláž“ použijte k tisku až 6 fotografií na jeden list 2 x 3.

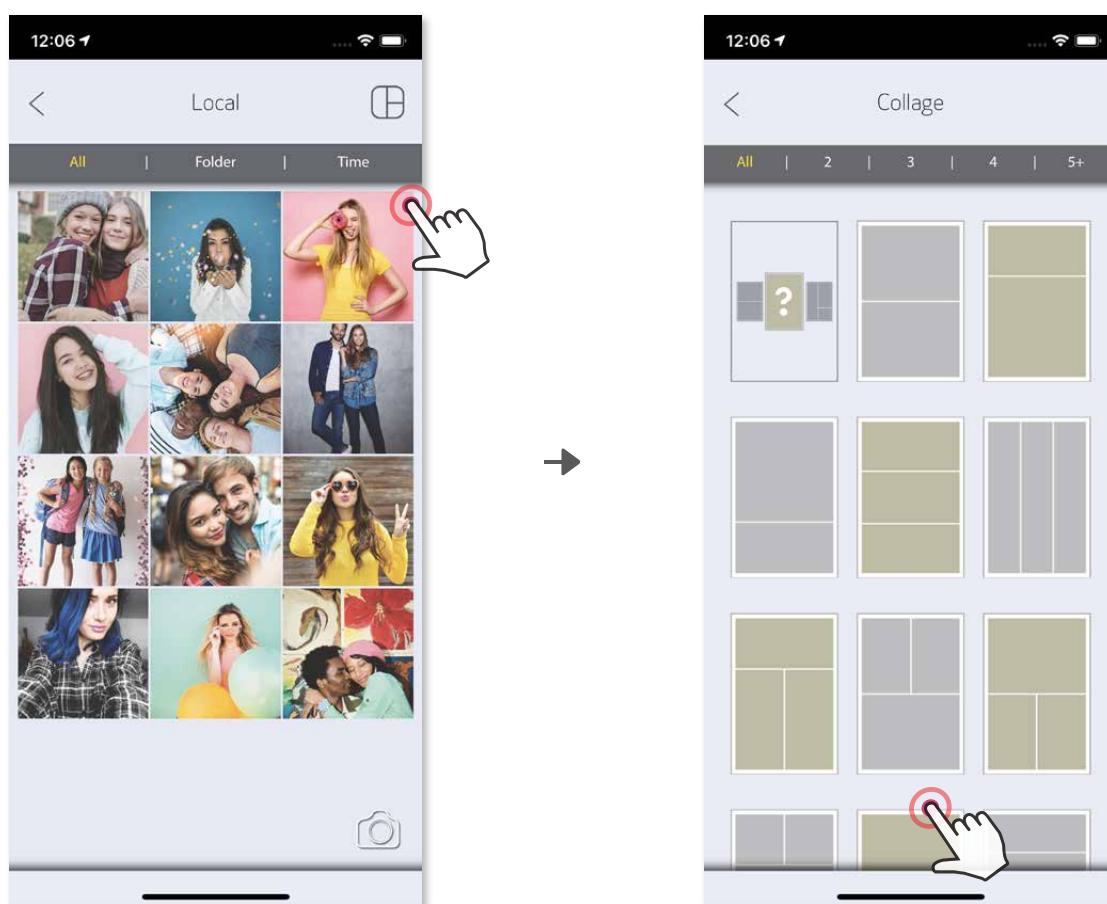
- ① Otevřete své fotografie ve Fotogalerii nebo v Online albech.
- ② Klepněte na  a zobrazte volby šablony složeného obrázku a vyberte tu, kterou chcete použít (můžete vybírat ze 2-6 fotografií v šabloně).



- ③ Odškrtněte počet fotografií nutných pro šablonu a klepněte na „Vybráno“
- ④ Upravte snímky v koláži podle libosti a poté ji vytiskněte klepnutím na , sdílejte klepnutím na  nebo uložte klepnutím na .

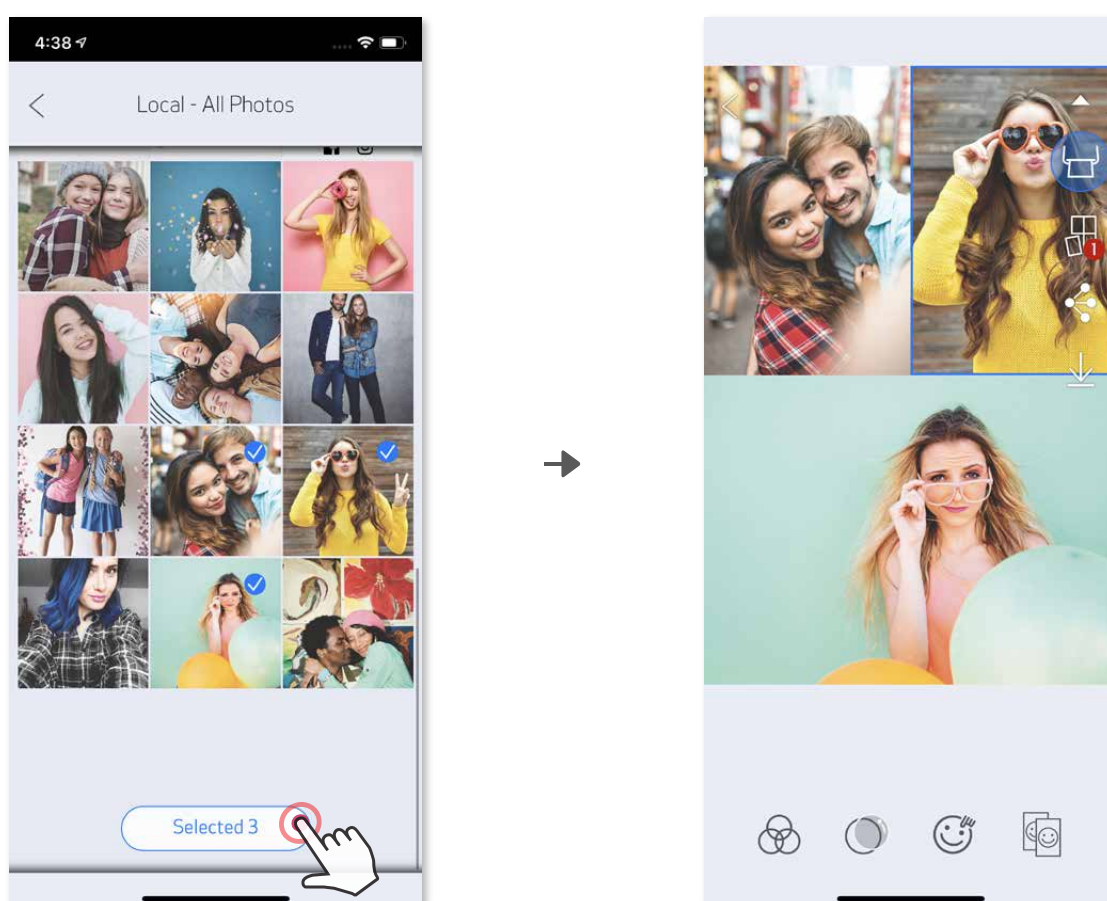

# SDÍLENÍ FOTOGRAFIÍ

Své obrázky a úpravy můžete snadno sdílet.

- ① Až budete připraveni, klepněte na  a otevřete možnosti ve vašem zařízení.
- ② Sdílejte uvedenou aplikaci nebo ji uložte do úložiště fotografií zařízení.



Android

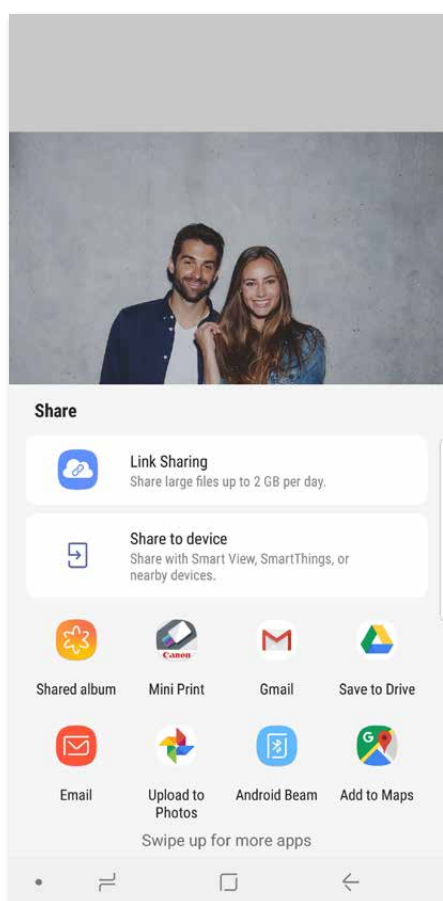

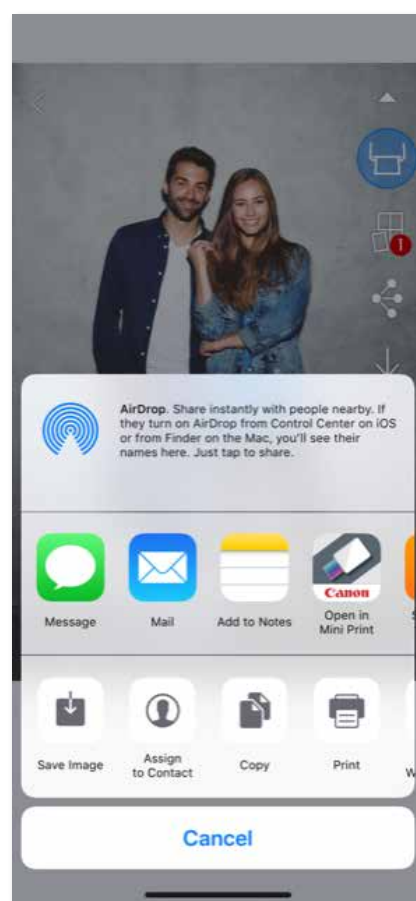

iOS



## UKLÁDÁNÍ FOTOGRAFIÍ

Své obrázky můžete snadno ukládat do složky Canon v aplikaci.

- ① Až budete připraveni, uložte svůj obrázek klepnutím na .
- ② K zobrazení uložených obrázků klepněte na , pak klepněte na položku „Složka“ a pak na „Místní – Canon“.

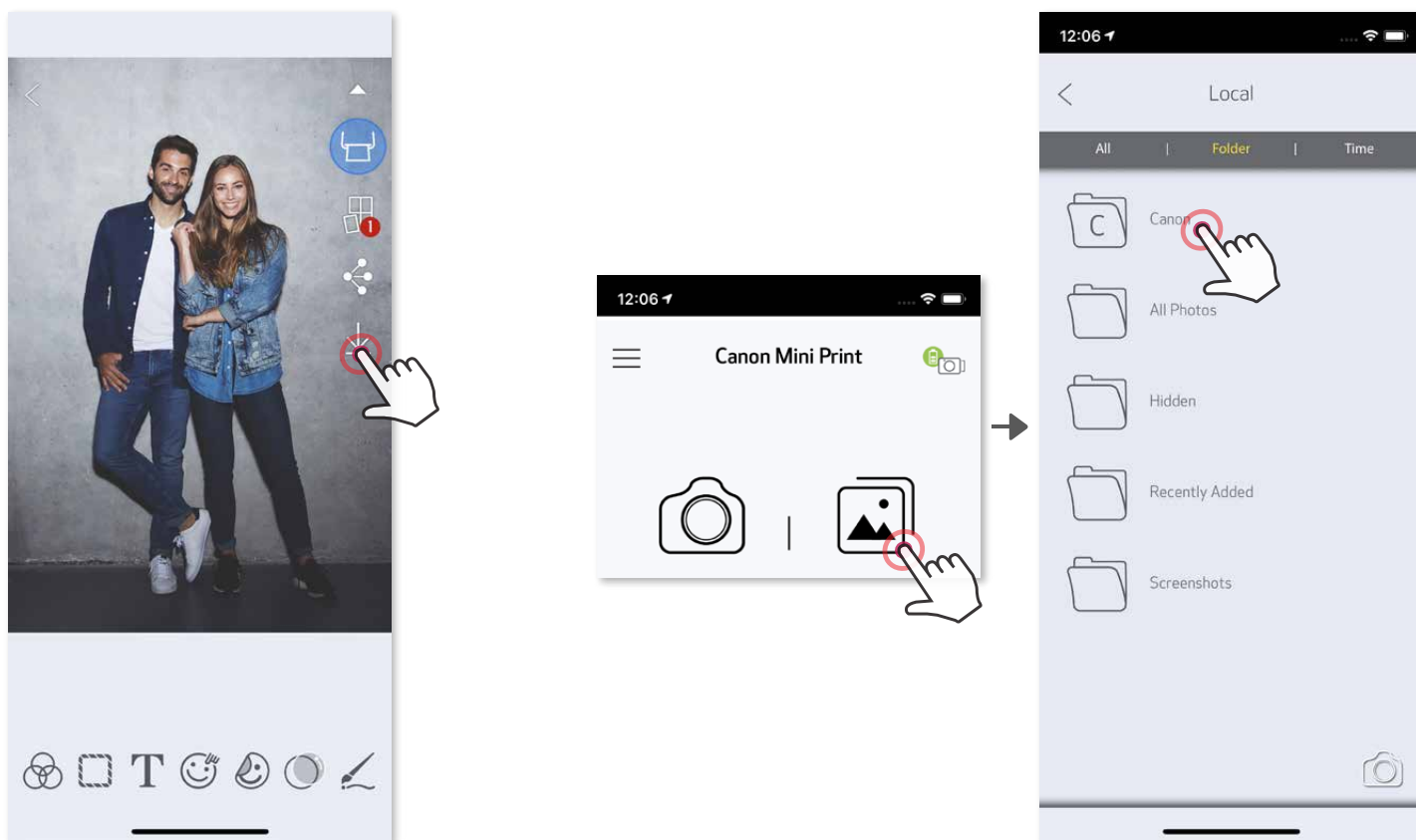

Chcete-li odstranit fotografii ze složky Canon v aplikaci, klepněte na položku  a zobrazte Fotogalerii.

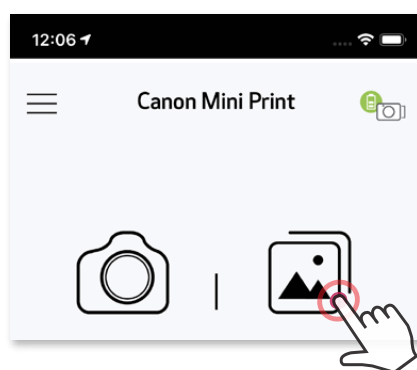

- ① Klepněte na položku „Složka“ a pak na „Místní – Canon“.
- ② Klepněte na  a pak vyberte fotografie, které si přejete trvale odstranit.

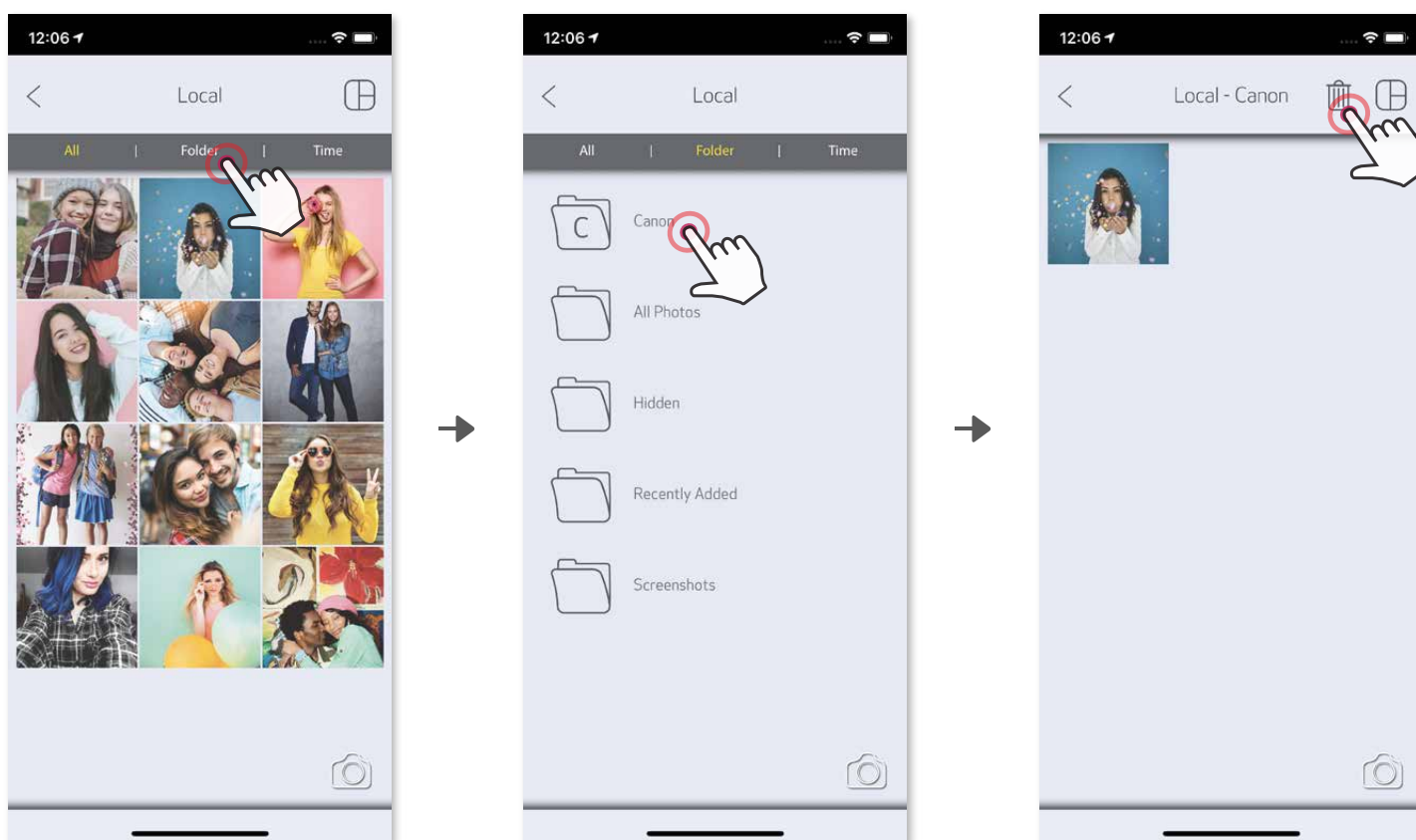



## ODESLÁNÍ DO APLIKACE MINI PRINT

Odešle fotografii do fotogalerie vašeho zařízení nebo záznam fotoaparátu do Aplikace Canon Mini Print.

### Pro Android

- ① Vyhledejte fotografii v galerii zařízení a klepněte na tlačítko Sdílet
- ② Klepněte na ikonu Mini Print a odešlete fotografii do aplikace, abyste ji mohli upravovat a vytisknout.

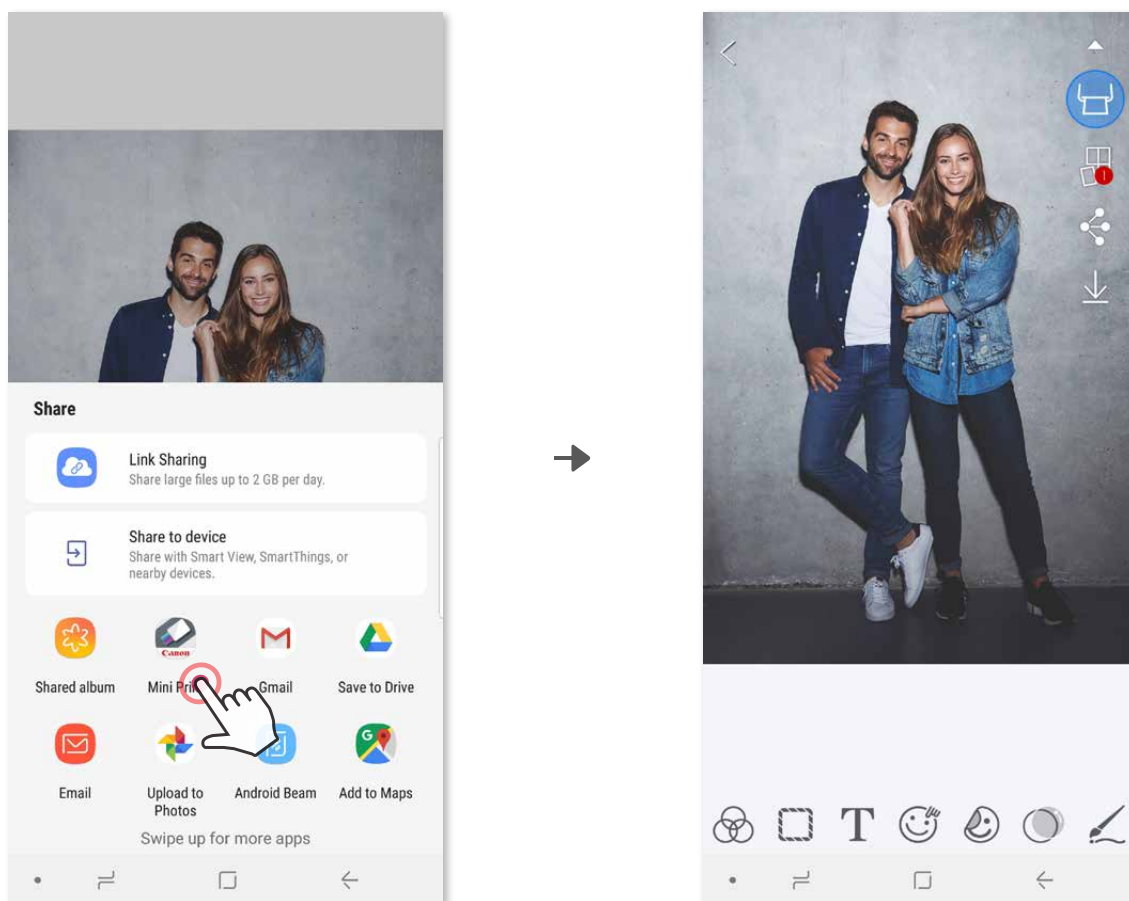

### Pro iOS

- ① Vyhledejte fotografii v galerii zařízení a klepněte na tlačítko Sdílet.
- ② **MOŽNOST A** – klepněte na tlačítko „Otevřít v aplikaci Mini Print“ a odešlete fotografii na obrazovku úprav aplikace, kde ji můžete upravit a vytisknout.
- ③ **MOŽNOST B** – klepněte na „Tisknout do systému Canon“ a odešlete fotografii přímo do tiskové fronty.

#### Obrazovka úprav

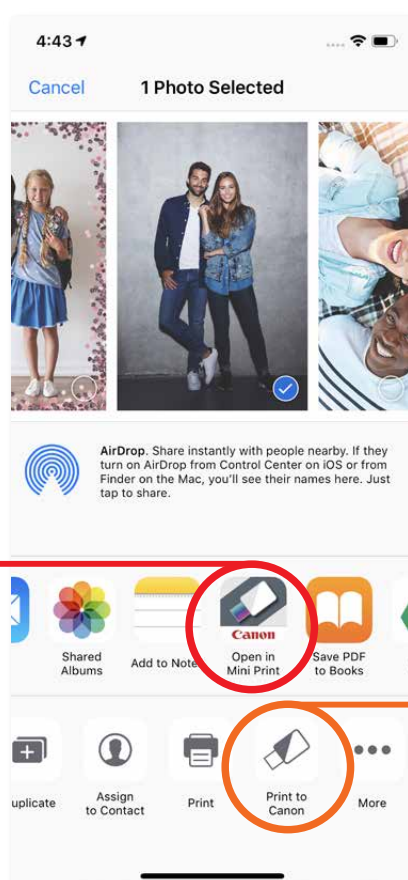

#### Tisková fronta





# Canon

SMART SHEET, technologie ZINK a ochranné známky ZINK jsou ve vlastnictví společnosti ZINK Holdings LLC. Používá se v rámci licence. Apple, logo Apple, iPad, iPad Air, iPad Pro a iPhone jsou ochranné známky společnosti Apple Inc. registrované ve Spojených státech a dalších zemích. App Store je známka služby společnosti Apple Inc. iOS je ochranná známka nebo registrovaná ochranná známka společnosti Cisco ve Spojených státech a dalších zemích a používá se v rámci licence. Android, Google Play a logo Google Play jsou ochranné známky společnosti Google LLC. Bluetooth je registrovaná ochranná známka společnosti Bluetooth SIG. Wi-Fi je registrovaná ochranná známka společnosti Wi-Fi Alliance. Všechny další názvy produktů třetích stran, názvy značek a loga jsou ochranné známky příslušných vlastníků.