

OLYMPUS®

DIGITÁLNÍ FOTOAPARÁT

OLYMPUS PEN

E-PL8

Návod k použití

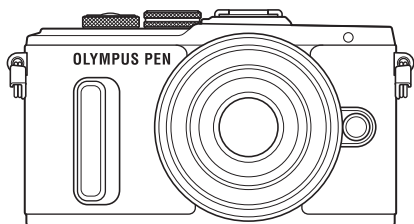

Obsah

Rejstřík základních úloh

1. Příprava
2. Snímání
3. Prohlížení
4. Funkce menu
5. Připojení fotoaparátu k chytrému telefonu
6. Připojení fotoaparátu k počítači a k tiskárně
7. Upozornění
8. Informace
9. **BEZPEČNOSTNÍ UPOZORNĚNÍ**

Číslo modelu: IM001

- Děkujeme vám za zakoupení digitálního fotoaparátu Olympus. Před prvním použitím fotoaparátu si prosím pozorně přečtěte tento návod, umožní vám přístroj optimálně využít a prodloužit jeho životnost. Návod si pečlivě uschovejte pro další použití.
- Před pořizováním důležitých snímků se s fotoaparátem seznámte a pořiďte několik zkušebních snímků.
- Obrázky displeje a fotoaparátu použité v tomto návodu k obsluze vznikly během vývojové fáze a mohou se lišit od finálního výrobku.
- Pokud jsou funkce přidány nebo upraveny aktualizovaným firmwarem ve fotoaparátu, bude se obsah lišit. Nejaktuálnější informace naleznete na webových stránkách Olympus.

>> DÁREK PRO VÁS <<

Zaregistrujte si svůj výrobek na www.mujoylympus.cz
a získáte prodlouženou záruku 30 měsíců a další výhody.



- Toto oznámení se vztahuje na dodaný blesk a je určeno především uživatelům v Severní Americe.

Information for Your Safety

IMPORTANT SAFETY INSTRUCTIONS



When using your photographic equipment, basic safety precautions should always be followed, including the following:

- Read and understand all instructions before using.
- Close supervision is necessary when any flash is used by or near children. Do not leave flash unattended while in use.
- Care must be taken as burns can occur from touching hot parts.
- Do not operate if the flash has been dropped or damaged - until it has been examined by qualified service personnel.
- Let flash cool completely before putting away.
- To reduce the risk of electric shock, do not immerse this flash in water or other liquids.
- To reduce the risk of electric shock, do not disassemble this flash, but take it to qualified service personnel when service or repair work is required. Incorrect reassembly can cause electric shock when the flash is used subsequently.
- The use of an accessory attachment not recommended by the manufacturer may cause a risk of fire, electric shock, or injury to persons.

SAVE THESE INSTRUCTIONS

Symboly použité v tomto návodu k obsluze

V tomto návodu jsou použity následující symboly.

 Tipy	Užitečné informace a rady, které vám pomohou využívat váš fotoaparát co nejlépe.
	Referenční stránky s popisem detailů nebo souvisejících informací.

Rejstřík základních úloh	7		
Názvy částí	10		
Příprava	12		
▮ Vybalení fotoaparátu	12		
▮ Nabíjení a vložení baterie	13		
▮ Vložení karty	14		
▮ Nasazení objektivu na fotoaparát	15		
▮ Zapnutí fotoaparátu	16		
▮ Nastavení data/času	17		
Snímání	18		
▮ Zobrazení informací během snímání	18		
Displej během snímání	18		
Přepnutí informačního displeje	20		
▮ Požizování statických snímků ...21			
Požizování snímků v horním a dolním úhlu	23		
Automatické nastavení expozice fotoaparátem (FAUTO)	23		
Fotoграфování ve scénickém režimu (SCN)	24		
Použití uměleckých filtrů (ART)	27		
Použití funkce FOTOPŘÍBĚH (II)	29		
Automatické nastavení clony a expoziční doby fotoaparátem (programový režim P)	31		
Volba clony (režim priority clony A)	32		
Volba expoziční doby (režim priority závěrky S)	33		
			Volba clony i expoziční doby (manuální režim M).....
			34
			Snímání s dlouhou expozicí (BULB/TIME)
			35
			Živé kompozitní snímání (složení tmavého a světlého snímku).....
			36
			Snímání pomocí dotykového displeje
			37
▮ Natáčení videosekvencí	38		
Používání režimu videosekvencí (AV)	39		
Pořizování fotografií během natáčení videosekvence (Režim Video+Foto)	40		
▮ Snímání „Moje klipy“	41		
Úpravy „Moje klipy“	42		
▮ Autoportréty	44		
▮ Používání možností snímání	46		
Vyvolání možností fotoграфování.....	46		
Úpravy expozice (expoziční kompenzace).....	47		
Nastavení oblasti AF (Zóna AF).....	47		
Použití malé oblasti a skupiny oblastí (Nastavení oblasti AF).....	48		
AF s prioritou tváře/AF s detekcí zornic.....	49		
Automatické ostření s přibližovacím rámečkem/automatické ostření s přibližováním (Super Spot AF).....	50		
Volba režimu ostření (režimu AF).....	51		
Změna jasu světlých a tmavých částí.....	52		
Výběr způsobu, jakým bude fotoaparát měřit jas (měření)	52		

Citlivost ISO.....	53
Úpravy barev (vyvážení bílé)....	54
Redukce ořezů fotoaparátu (Stab. obrazu).....	55
Sekvenční snímání/použití samospouště	57
Nastavení poměru stran obrazku.....	58
Výběr kvality obrazu (režim kvality statických snímků).....	59
Výběr kvality obrazu (režim kvality videosekvencí).....	60
Použití blesku	61
Úprava výkonu blesku (ovládání intenzity blesku).....	64
Možnosti zpracování (režim snímku).....	65
Možnosti zvuku u videosekvence (záznam zvuku spolu s videosekvencí)....	66
Přidání efektů k videosekvenci	66

Prohlížení

68

Zobrazení informací při přehrávání.....	68
Zobrazení informací o přehrávání	68
Přepnutí informačního displeje	69
Prohlížení fotografií a videosekvencí.....	70
Náhledové zobrazení/ Kalendářové zobrazení.....	71
Prohlížení snímků.....	71
Hlasitost.....	73
Přehrávání videosekvencí	73
Ochrana snímků	73
Mazání snímků	74
Nastavení příkazu přenosu pro snímky (Příkaz sdílení).....	74

Výběr snímků ([O]), [Smazat vybrané], [Vybrán příkaz sdílení].....	75
Zvuková nahrávka	75
Přidávání statických snímků do videosekvencí Moje klipy (Přid. do Moje klipy).....	75

Používání dotykového displeje.....	76
Výběr a ochrana snímků.....	77

Funkce menu

78

Používání základní nabídky.....	78
Používání Fotografického menu 1/Fotografického menu 2.....	79
Formátování karty (Nast. karty).....	79
Odstranění všech snímků (Nast. karty).....	79
Obnovení do výchozího nastavení (Reset).....	80
Registrace oblíbených nastavení (Mysel).....	80
Možnosti zpracování (Režim snímku)	81
Kvalita obrazu (◀+/-).....	82
Digitální zoom (Digitální telekonvertor).....	82
Nastavení samospouště (☑/☺).....	83
Změny nastavení v rámci série fotografií (bracketing).....	84
Pořizování snímků HDR (High Dynamic Range).....	86
Uložení více expozic do jednoho snímku (vícenásobná expozice).....	87
Automatické snímání v pevném intervalu (časosběrné snímání).....	88
Fotografování s dálkově ovládaným bezdrátovým bleskem	89

■ Používání nabídky přehrávání...90	■ Menu pro příslušenství..... 115
Zobrazení otočených snímků (f).....90	Používání modulu OLYMPUS PENPAL..... 115
Úprava statických snímků.....90	📷 OLYMPUS PENPAL Sdílení 116
Zrušení ochrany všech snímků92	📁 Album OLYMPUS PENPAL..... 117
■ Použití nabídky nastavení93	📺 Elektronický hledáček 117
🕒 (Nastavení data/času)93	■ Připojení fotoaparátu k chytrému telefonu 118
🗨️ (Změna jazyka displeje)93	■ Připojení k chytrému telefonu 119
🗨️ (Nastavení jasu displeje)....93	■ Přenos snímků do chytrého telefonu 120
Zobraz náhled.....93	■ Dálkové snímání pomocí chytrého telefonu 120
Nastavení Wi-Fi93	■ Přidání informací o poloze do snímků 121
📶/💬 Zobrazení menu93	■ Změna způsobu připojení..... 122
Firmware.....93	■ Změna hesla..... 122
■ Používání uživatelských menu..94	■ Zrušení příkazu sdílení 123
📷 AF/MF94	■ Inicializace nastavení bezdrátové sítě LAN..... 123
📷 Tlačítko/Přepínač95	■ Připojení fotoaparátu k počítači a k tiskárně 124
📷 Spoušť/📷/Stabilizace obrazu.....95	■ Připojení fotoaparátu k počítači..... 124
📷 Disp/📷)/PC96	■ Kopírování obrázků do počítače..... 124
📷 Exp/📷/ISO.....97	■ Instalace počítačového softwaru 125
📷 ⚡ Vlastní nast.....98	■ Přímý tisk (PictBridge)..... 127
📷 ⚡-/Barva/Vyv. bílé99	Jednoduchý tisk..... 127
📷 Nahráv./mazání 100	Vlastní tisk 128
📷 Video..... 101	■ Tisková objednávka (DPOF).... 129
📷 📷 Nastavení 102	Vytvoření objednávky tisku 129
AEL/AFL 103	Odebrání všech nebo vybraných obrázků z objednávky tisku 130
Asistent MF..... 104	
Přiřazení funkcí tlačítkům (funkce tlačítka) 105	
Prohlížení snímků z fotoaparátu na televizoru 107	
Výběr zobrazení ovládacího panelu (📷Nast. ovládní)..... 109	
Přidávání zobrazení informací..... 112	
Expoziční doby při automatickém odpalování blesku..... 113	
Kombinace rozlišení videosekvencí a poměrů komprese..... 114	

Upozornění	131	Informace	142
■ Baterie a nabíječka.....	131	■ Typy a informace o pořizování snímků.....	142
■ Použití nabíječky v zahraničí...	131	■ Chybové kódy.....	144
■ Použitelné karty.....	132	■ Přehled nabídek.....	146
■ Režim záznamu a velikost souboru/počet uložitelných statických snímků	133	■ Technické údaje.....	154
■ Výměnné objektivy.....	134	BEZPEČNOSTNÍ UPOZORNĚNÍ	157
■ Externí blesky určené pro tento fotoaparát	135	■ BEZPEČNOSTNÍ UPOZORNĚNÍ	157
Fotografování s dálkově ovládaným bezdrátovým bleskem	135	Rejstřík	163
■ Jiné externí blesky	136		
■ Elektronický hledáček (VF-4)	137		
■ Základní příslušenství.....	137		
■ Schéma systému	138		
■ Čištění a skladování fotoaparátu.....	140		
Čištění fotoaparátu	140		
Paměť.....	140		
Čištění a kontrola obrazového snímače	140		
Kalibrace snímače - kontrola funkcí zpracování snímků.....	141		

Snímání



Můžete rovnou snímat bez nutnosti provádět jakákoli složitá nastavení	▶ iAUTO	23
Snímání dle vlastního uvážení bez nutnosti znát technické pojmy	▶ Průvodce	23
Požíování autoportrétů	▶ Autoportréty	44
Požíování libovolných snímků	▶ Umělecký filtr	27
Rychlé přizpůsobení nastavení scéně	▶ SCN	24
Rozostření pozadí	▶ Průvodce	23
	▶ A Snímání s prioritou clony	32
Požíování nočních záběrů	▶ SCN (Noční obloha)	24
Fotografování ohňostrojů	▶ SCN (Ohňostroj)	24
Požíování snímků hvězd a trajektorií světla	▶ Živé kompoz. snímání	36
Úprava jasu světlých a tmavých částí	▶ Expoziční kompenzace	47
Požíování fotografií bez blesku	▶ Citlivost ISO	53
	▶ Stab. obrazu	55
	▶ Proti nárazu	98
	▶ Samospoušť	57
	▶ Kabel dálkového ovládání	135
Požíování snímků objektu v protisvětle	▶ Použití blesku	61
	▶ Bodové měření	52
Používání samospouště	▶ Samospoušť	57
Sekvenční snímání	▶ Sekvenční snímání	57
Požíování snímků, které zachytí objekt v pohybu nebo zachytí pohyb	▶ Průvodce	23
	▶ S Snímání s prioritou času	33
Změna poměru stran	▶ Poměr stran	58

Úprava barev	▶ Vyvážení bílé	54
Fotografování v monochromatických nebo sépiových barvách	▶ Režim snímku	65
Změna kontrastu snímku	▶ Režim snímku	65
Zaostření na objekt	▶ Automatické ostření klepnutím	37
Ostření označením malé oblasti na displeji	▶ Automatické ostření s přibližovacím rámečkem/ Automatické ostření s přibližováním	50
Udržování ostrosti pohybujícího se objektu	▶ C-AF+TR	51
Ostření na pohybující se objekty a jejich fotografování	▶ C-AF	51
Vytvoření krátké videosekvence sloučením filmových scén	▶ Klipy	39
Redukce obrazového šumu	▶ Redukce šumu	97
Optimalizace obrazovky/nastavení kontrastu displeje	▶ Nastavení jasu displeje	93
Kontrola vodorovné nebo svislé orientace před fotografováním	▶ Vodováha	20
Fotografování se záměrnou kompozicí	▶ Zobrazená mřížka	96
Úspora energie v baterii	▶ Úsp. režim	97
Zvýšení počtu snímků, které lze pořídit	▶ Režim kvality statických snímků	59
Dálkové snímání pomocí chytrého telefonu	▶ Dálkové snímání pomocí chytrého telefonu	120

Přehrávání



Prohlížení snímků na televizoru	HDMI	96
	▶ Videovýst.	96
	Přehrávání na televizi	107
Řešení problému červených očí	▶ Red. červ. očí (Úpravy JPEG)	91
Tisk	▶ Vytvoření objednávky tisku	129
	▶ Přímý tisk	127
Přenos snímků do chytrého telefonu	▶ Přenos snímků do chytrého telefonu	120
Přidávání údajů o poloze do snímků	▶ Přidávání údajů o poloze do snímků	121

Nastavení fotoaparátu



Synchronizace data a času	▶ Nastavení data/času	17
Obnovení výchozího nastavení	▶ Reset	80
Ukládání nastavení	▶ Myset	80
Změna jazyka zobrazení nabídky	▶  (Změna jazyka zobrazení)	93
Vypnutí zvuku automatického ostření	▶  (Zvuk pípnutí)	97

Názvy částí

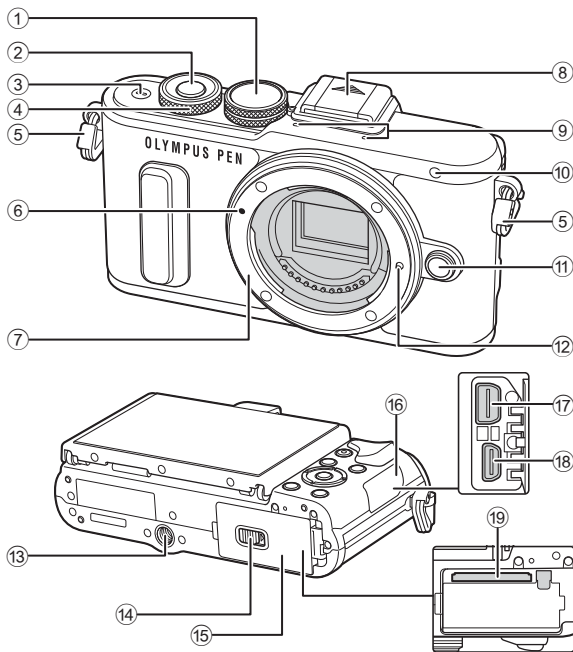

- | | |
|--|---|
| ① Přepínač režimů.....str. 21 | ⑩ Indikátor samospouště/
AF lampastr. 57/str. 94 |
| ② Tlačítko spouště.....str. 22 | ⑪ Tlačítko uvolnění objektivustr. 15 |
| ③ Tlačítko ON/OFFstr. 16 | ⑫ Aretační pojistka objektivu |
| ④ Ovládací přepínač* (☺) str. 32-34, 47, 70 | ⑬ Závit pro stativ |
| ⑤ Poutko na řemínek.....str. 12 | ⑭ Zámek krytu baterie a kartystr. 13 |
| ⑥ Značka nasazení objektivustr. 15 | ⑮ Kryt prostoru pro baterii a kartustr. 13 |
| ⑦ Bajonet (před nasazením objektivu sejměte kryt těla) | ⑯ Kryt konektorů |
| ⑧ Krytka patice pro příslušenství | ⑰ Multikonektorstr. 107, 124, 127 |
| ⑨ Stereofonní mikrofonstr. 66, 75, 92 | ⑱ Konektor HDMI (typ D)str. 107 |
| | ⑲ Otvor pro kartu.....str. 14 |

* V této příručce představuje ikona ☺ operace prováděné pomocí ovládacího přepínače.

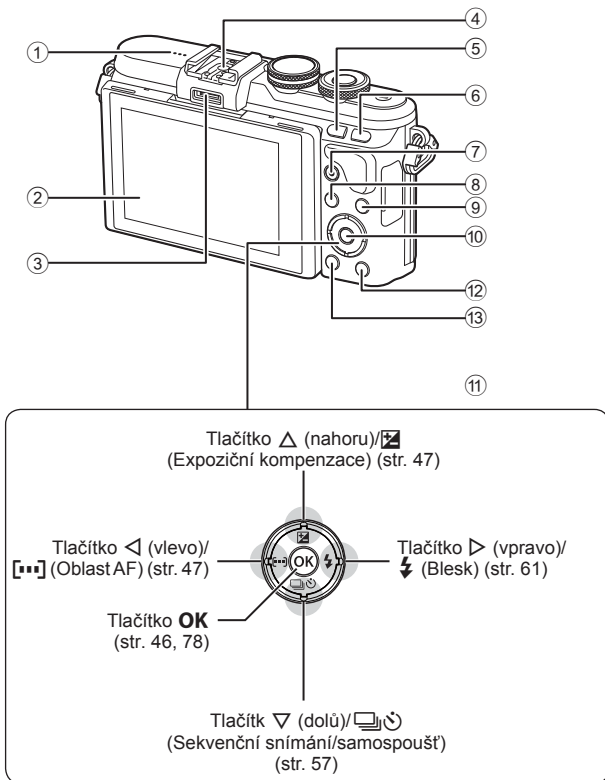

- | | |
|---|---|
| ① Reproduktor | ⑧ Tlačítko MENUstr. 78 |
| ② Displejstr. 18, 44, 46, 68, 76 | ⑨ Tlačítko INFO
(zobrazení informací).....str. 20, 69 |
| ③ Port pro příslušenství..... str. 115, 153 | ⑩ Tlačítko OKstr. 46, 78 |
| ④ Patice pro příslušenstvístr. 135 | ⑪ Kurzorový kříž*str. 17, 70 |
| ⑤ Tlačítko Fn str. 105/str. 42, 71 | ⑫ Tlačítko (přehrávání)str. 70 |
| ⑥ Tlačítko str. 40, 50 | ⑬ Tlačítko (Smazat).....str. 74 |
| ⑦ Tlačítko (Video) str. 38, 105/str. 75 | |

* V této příručce představují ikony operace prováděné pomocí šipek.

1 Příprava

1

Příprava

Vybalení fotoaparátu

K fotoaparátu jsou přiloženy následující položky.

Pokud některá z položek chybí nebo je poškozená, obraťte se na prodejce, u kterého jste fotoaparát zakoupili.



Fotoaparát



Krytka těla



Řemínek

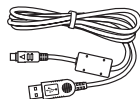

Kabel USB
CB-USB6



Disk CD-ROM (návod
k použití/počítačový software)



Blesk
FL-LM1

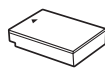

Lithium-iontová
baterie BLS-50

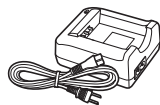

Nabíječka lithium-
iontové baterie
BCS-5

- Pouzdro na blesk
- Návod k použití (tento návod)
- Záruční list

Přípevnění řemínku

1

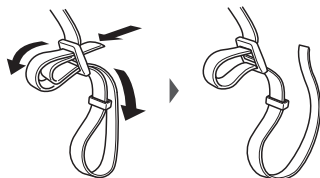

2



3

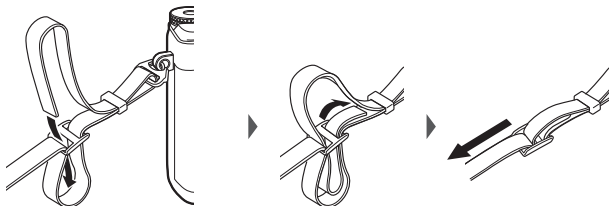

- Stejným způsobem upevněte řemínek na druhé straně.
- Nakonec řemínek utáhněte, abyste měli jistotu, že pevně drží.

Nabíjení a vložení baterie

1 Nabití baterie.

Indikátor nabíjení

Zařízení se nabíjí	Rozsvítí se oranžově
Nabíjení bylo dokončeno	Vypnuto
Chyba nabíjení	Bliká oranžově

(Doba nabíjení: nejvýše přibližně 3 hodiny a 30 minut)

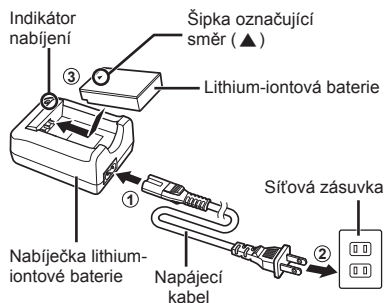

- Po dokončení nabíjení nabíječku odpojte od sítě.

2 Otevření krytu prostoru na baterie a kartu.

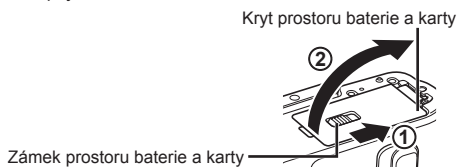

3 Vložení baterie.

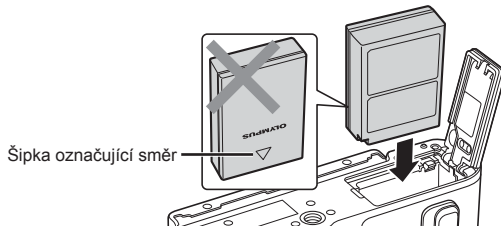

Vyjmutí baterie

Před otevřením nebo zavřením krytu prostoru na baterie a kartu fotoaparát vypněte. Pokud chcete vyjmout baterii, zatlačte nejprve knoflík zámku baterie ve směru šipky a teprve potom ji vyjměte.

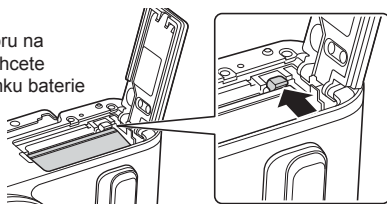

- Pokud není možné baterii vyjmout, obraťte se na autorizovaného prodejce nebo servisní středisko. Nepoužívejte hrubou sílu.

- Předpokládáte-li dlouhotrvající fotografování, doporučujeme mít s sebou záložní baterii.
- Rovněž si přečtěte „Baterie a nabíječka“ (str. 131).

Vložení karty

V tomto fotoaparátu je možné použít následující typy paměťových karet SD (běžně dostupné): SD, SDHC, SDXC a Eye-Fi.

Karty Eye-Fi

Před použitím čtěte část „Vhodné karty“ (str. 132).

- 1 Otevřete kryt prostoru na baterie a kartu.
- 2 Zasuňte kartu tak, aby zapadla na své místo.
☞ „Vhodné karty“ (str. 132)

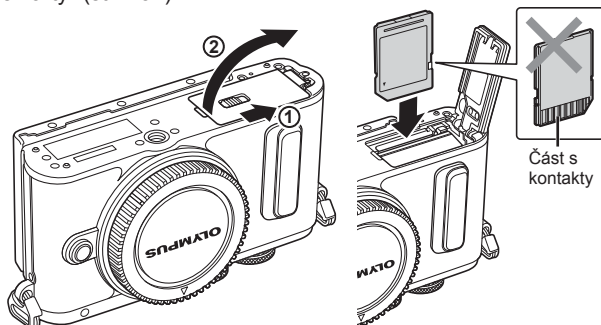

- Před vložením nebo vyjmutím baterie nebo karty fotoaparát vypněte.
- Nevkládejte silou poškozenou nebo zdeformovanou kartu. Mohlo by dojít k poškození otvoru pro kartu.

- 3 Zavření krytu prostoru na baterie a kartu.

- Před používáním fotoaparátu se ujistěte, že je zavřený kryt prostoru na baterie a kartu.

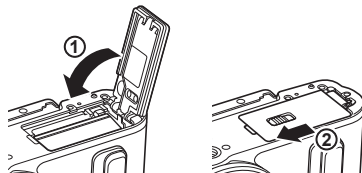

■ Vyjmutí karty

Lehce zatlačte na vloženou kartu a ona se vysune. Kartu vytáhněte.

- Pokud svítí indikátor zápisu na kartu (str. 18), nevyjímejte baterii ani kartu.

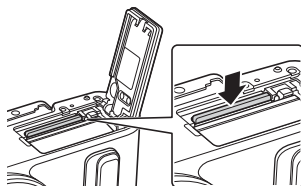

Nasazení objektivu na fotoaparát

- 1 Sejměte zadní krytku z objektivu a krytku těla fotoaparátu.

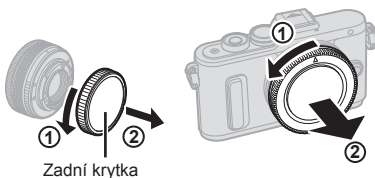

- 2 Zarovnejte (červenou) značku pro nasazení objektivu na fotoaparátu s (červenou) značkou zarovnání na objektivu. Pak zasuňte objektiv do těla fotoaparátu.



- 3 Otáčejte objektiv po směru hodinových ručiček (označeném šipkou ③), dokud neuslyšíte cvaknutí.



- Před nasazením nebo sejmutím objektivu vypněte fotoaparát.
- Nedotýkejte se tlačítka uvolnění objektivu.
- Nedotýkejte se vnitřních částí fotoaparátu.

■ Sejmutí krytky objektivu

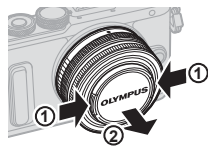

■ Sejmutí objektivu z fotoaparátu

Před sejmutím objektivu se přesvědčte, že je fotoaparát vypnutý. Podržte stisknuté tlačítko uvolnění objektivu a otočte objektivem ve směru označeném šipkou.



Výměnné objektivy

Čtěte část „Výměnné objektivy“ (str. 134).

Zapnutí fotoaparátu

1

Příprava

1 Stisknutím tlačítka **ON/OFF** fotoaparát zapněte.

- Při zapnutí fotoaparátu se zapne displej.
- Chcete-li fotoaparát vypnout, znovu stiskněte tlačítko **ON/OFF**.

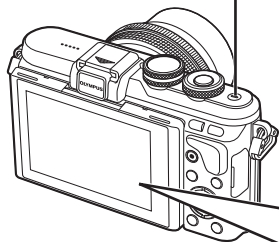

■ Tlačítko **ON/OFF**

■ Displej

Stav baterie

 (zelený): Fotoaparát je připraven k použití.
(Zobrazuje se po dobu přibližně deset sekund po zapnutí fotoaparátu.)

 (zelený): Baterie je slabá

 (bliká červeně): Nabíjte baterii.



Režim spánku fotoaparátu

Pokud žádnou operaci neprovedete po dobu jedné minuty, fotoaparát přejde do režimu spánku (úsporného režimu), při kterém dojde k vypnutí obrazovky a zrušení všech činností. Stiskem libovolného tlačítka (spouště,  atd.) se fotoaparát znovu aktivuje. Pokud je fotoaparát ponechán v režimu spánku 5 minut, automaticky se vypne. Před použitím fotoaparát znovu zapněte.

Nastavení data/času

Informace o datu a čase se ukládají na kartu společně se snímky. Informace o datu a čase je také součástí názvu souboru. Před použitím fotoaparátu je nezbytné nastavit správné datum a čas. Některé funkce nelze použít, pokud není nastavené datum a čas.

1 Zobrazení nabídek.

- Stisknutím tlačítka **MENU** zobrazíte nabídky.

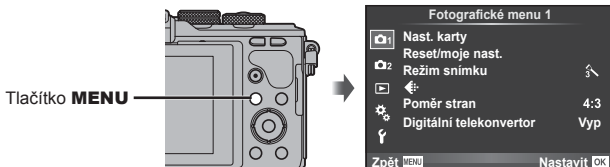

2 Vyberte položku [f] na záložce [f] (nastavení).

- Pomocí tlačítek Δ ∇ na křížovém ovladači zvolte položku [f] a stiskněte tlačítko \triangleright .
- Vyberte možnost [f] a stiskněte tlačítko \triangleright .

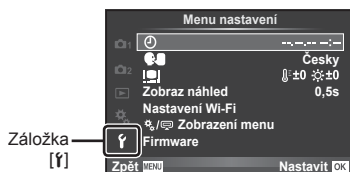

3 Nastavte datum a čas.

- Pomocí tlačítka \triangleleft \triangleright vyberte položky.
- Pomocí tlačítka Δ ∇ změňte vybranou položku.
- Pomocí tlačítka Δ ∇ vyberte formát data.

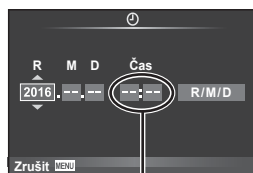

Čas se zobrazuje ve formátu 24 hodin.

4 Uložte nastavení a opusťte nabídku.

- Stisknutím tlačítka **OK** nastavte hodiny fotoaparátu a přejděte do hlavní nabídky.
- Stisknutím tlačítka **MENU** opusťte nabídky.
- Pokud je baterie vyjmuta a fotoaparát je chvíli ponechán bez baterie, datum a čas se může vrátit do výchozího stavu.
- Čas můžete správně synchronizovat stisknutím tlačítka **OK** při časovém znamení indikujícím 0 sekund během nastavení položky [min].

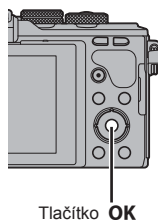

Tlačítko **OK**

2 Snímání

Zobrazení informací během snímání

Displej během snímání

Displej během pořizování fotografií

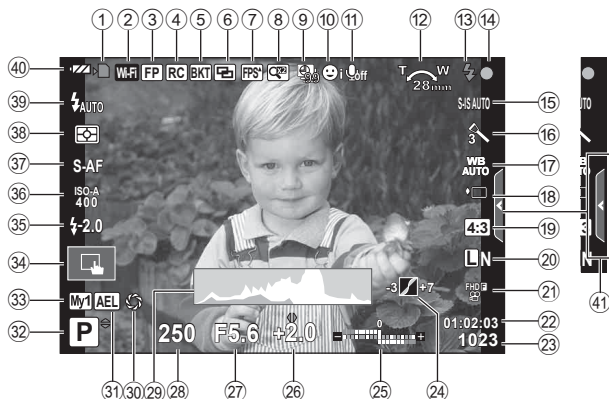

- ① Indikátor zápisu na kartu.....str. 14
- ② Připojení k bezdrátové síti LANstr. 118–123
- ③ Super FP bleskstr. 135
- ④ Režim RCstr. 135
- ⑤ Proměnná expozice/HDR ..str. 84/str. 86
- ⑥ Vícenásobná expozice.....str. 87
- ⑦ Vysoká snímková frekvencestr. 96
- ⑧ Digitální telekonvertor.....str. 82
- ⑨ Časosběrné snímání.....str. 88
- ⑩ Priorita tváře/priorita očí.....str. 49
- ⑪ Zvuk videosekvencestr. 66
- ⑫ Směr používání transfokátoru/ohnisková vzdálenost/varování při vnitřním přehřátístr. 145
- ⑬ Bleskstr. 61 (bliká: probíhá nabíjení, rozsvítí se: nabíjení dokončeno)
- ⑭ Značka potvrzení AF.....str. 22
- ⑮ Stabilizace obrazustr. 55
- ⑯ Umělecký filtrstr. 27
- ⑰ Scénické režimy.....str. 24
- ⑱ Režim snímkustr. 65
- ⑲ Vyvážení bíléstr. 54
- ⑳ Sekvenční snímání/samospoušť/snímání se zpožděním.....str. 57/str. 98
- ㉑ Poměr stranstr. 58
- ㉒ Režim záznamu (statický obraz)...str. 59
- ㉓ Režim záznamu (videosekvence).str. 60
- ㉔ Dostupný čas nahrávání
- ㉕ Počet statických fotografií, které lze uložit.....str. 133
- ㉖ Kontrola přeexp. a podexp.str. 52
- ㉗ Nahofe: Ovládání intenzity blesku.....str. 64
- Dole: Indikátor expoziční kompenzacestr. 47
- ㉘ Hodnota expoziční kompenzace ..str. 47
- ㉙ Hodnota clony.....str. 31–34
- ㉚ Expoziční dobastr. 31–34
- ㉛ Histogramstr. 20
- ㉜ Náhledstr. 105
- ㉝ Aretace AE.....str. 103
- ㉞ Režim snímání.....str. 21–39
- ㉟ Moje nastavenístr. 80
- ㊱ Snímání pomocí dotykového displeje.....str. 37
- ㊲ Hodnota kompenzace bleskustr. 64
- ㊳ Citlivost ISOstr. 53
- ㊴ Režim AFstr. 51
- ㊵ Režim měřenístr. 52

Snímání

- 39 Režim bleskustr. 61
- 40 Kontrola bateriestr.23
- 41 Vyvolání průvodcestr.23

Displej v režimu videosekvencí



- 42 Režim snímánístr. 66
- 43 Video efektstr. 39
- 44 Ikona Klipystr. 41, 44

Přepnutí informačního displeje

Informace zobrazené na displeji během snímání můžete přepínat pomocí tlačítka **INFO**.

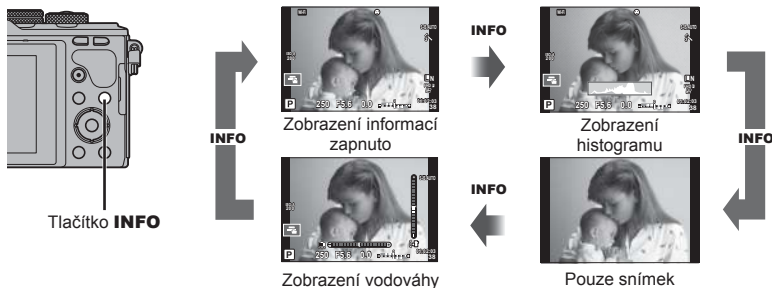

Zobrazení histogramu

Na histogramu se zobrazuje rozložení jasu na snímku. Vodorovná osa představuje jas, hodnoty na svislé ose pak počet pixelů s danou hodnotou jasu v rámci celého snímku. Oblasti přesahující horní omezení při fotografování jsou zobrazeny červeně, oblasti přesahující spodní omezení modře a oblast měřená pomocí bodového měření je zobrazena zeleně.

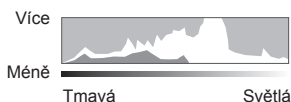

Zobrazení vodováhy

Znázorňuje orientaci fotoaparátu. Směr náklonu je vyznačen na svislé liště a vodorovný směr na vodorovné liště. Indikátory na vodovaze použijte jako vodítko.

Pořizování statických snímků

Pomocí přepínače režimů vyberte režim snímání a následně pořídte snímek.

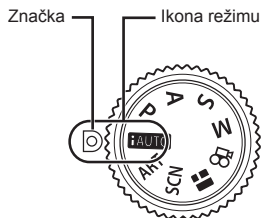

2

Snímání

■ Druhy režimů snímání

Pokyny k používání různých režimů snímání jsou uvedeny v následující části.

AUTOstr. 23

Pstr. 29

Sstr. 33

SCNstr. 24

Pstr. 31

Mstr. 34

ARTstr. 27

Astr. 32

BKTstr. 38

1 Otočením přepínače režimů vyberte režim.

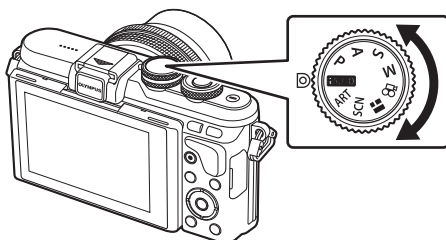

2 Nastavte fotoaparát a vytvořte kompozici.

- Dávejte pozor, aby vaše prsty nebo řemínek fotoaparátu nezakrývaly objektiv nebo AF lampu.

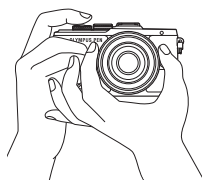

Pozice na šířku

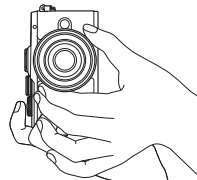

Pozice na výšku

3 Zaostřete.

- Zobrazte objekt uprostřed displeje a lehce stiskněte spoušť do první polohy (namáčkněte tlačítko spouště do poloviny). Zobrazí se značka potvrzení AF (●) a v místě zaostření se zobrazí zelený rámeček (oblast AF).

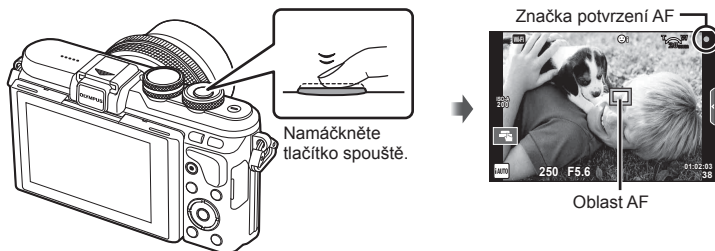

- Pokud bliká značka potvrzení AF, objekt není zaostřen. (str. 142)

4 Uvolněte závěrku.

- Domáčkněte tlačítko spouště (úplně).
 - Zazní zvuk spouště a snímek je pořízen.
 - Pořízený snímek se zobrazí na displeji.
- Pomocí dotykového ovládání lze ostřit a pořizovat snímky.
 ⓘ „Snímání pomocí dotykového displeje“ (str. 37)

Namáčknutí a domáčknutí tlačítka spouště

Tlačítko spouště má dvě polohy. Lehký stisk tlačítka spouště do první polohy a podržení tlačítka v této poloze se nazývá namáčknutí. Úplné stlačení do druhé polohy se pak označuje jako domáčknutí.



Pořizování snímků v horním a dolním úhlu

Orientaci a úhel displeje lze změnit.

- 1 Zatláče na displej.
- 2 Nastavte úhel displeje.

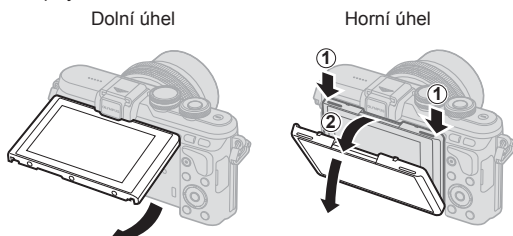

- Jemně otáčejte displejem ve vyobrazených mezích. Nepoužívejte sílu; nedodržení tohoto pokynu může vést k poškození konektorů.

Automatické nastavení expozice fotoaparátem (iAUTO)

Fotoaparát přizpůsobí nastavení fotografované scéně, stačí jen stisknout spoušť. Parametry, jako barvy, jas a rozostření pozadí, lze upravit pomocí průvodců.

- 1 Nastavte přepínač režimů do polohy **iAUTO**.
- 2 Pořídte snímek.
- 3 Pokud chcete změnit nastavení fotografování, klepněte na záložku a zobrazí se průvodci.
 - Klepnutím na položku průvodce zobrazíte posuvník.

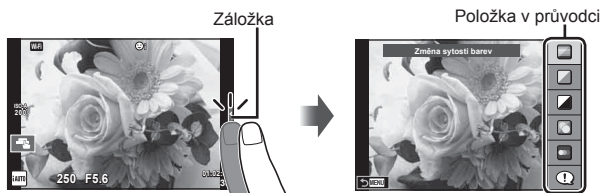

- 4 Podle potřeby prstem změňte polohu posuvníků.

- Klepnutím na **OK** zadejte nastavení.
- Chcete-li zrušit nastavení fotografického průvodce, klepněte na **MENU** na displeji.
- Pokud je vybrána možnost [Foto tipy], po zvolení některé z položek můžete stisknutím tlačítka **OK** zobrazit její popis.
- Efekt vybrané úrovně je viditelný na displeji. Pokud je vybrána možnost [Rozostřené pozadí] nebo [Zachycení pohybu], displej se za okamžik vrátí k běžnému vzhledu. Na výsledné fotografii se však vybraný efekt projeví.

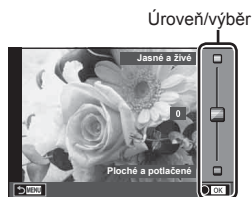

5 Opakováním kroků 3 a 4 můžete nastavit více průvodců.

- U položek průvodců, kteří jsou již nastaveni, se zobrazuje symbol zaškrtnutí.



6 Pořídte snímek.

- Chcete-li ukončit zobrazení průvodce, stiskněte tlačítko **MENU**.
- Funkce [Rozostřené pozadí] a [Zachycení pohybu] nelze vybrat najednou.
- Pokud je v nastavení kvality snímku vybrána možnost [RAW], kvalita snímku bude automaticky změněna na možnost [L+N+RAW].
- Na kopii ve formátu RAW se nastavení živého průvodce neaplikují.
- Při některých úrovních nastavení průvodce mohou být snímky zrnité.
- Změny nastavení v živém průvodci nemusí být na displeji viditelné.
- Pokud je vybrána možnost [Rozostřený pohyb], snímkové frekvence klesnou.
- Spolu s živým průvodcem nelze používat blesk.
- Volba takových nastavení živého průvodce, která přesahují limity expozičních měřičů fotoaparátu, může mít za následek přeexpozici nebo podexpozici snímků.
- Stiskem tlačítka **Fn** ve výchozím nastavení zobrazíte průvodce. Pokud chcete průvodce zobrazit v režimech **P/A/S/M** (str. 31-34), rovněž stiskněte tlačítko **Fn**. Po zadání nastavení pomocí průvodců nelze k opětovnému zobrazení průvodců tlačítko **Fn** použít. Pokud chcete průvodce zobrazit, klepněte na záložku.

Fotografování ve scénickém režimu (SCN)

Vyberte záběr podle objektu.

1 Otočte přepínač režimů do polohy **SCN**.

- Zobrazí se nabídka scén. Pomocí kurzorového kříže (Δ ▽) vyberte scénu. Scény můžete vybrat rovněž pomocí dotykového displeje.
- Na obrazovce nabídky scén stisknutím tlačítka ▷ zobrazíte podrobnosti režimu scény na displeji fotoaparátu.
- Stisknutím tlačítka **OK** nebo namáčknutím tlačítka spouště vyberete označenou položku a zavřete nabídku scén.

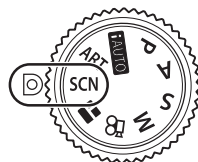



■ Druhy scénických režimů

 Portrét	 High Key	 Ohňostrož
 e-Portrét	 Low Key	 Pláž a sněž
 Krajina	 Režim dig. stabil.	 Efekt rybiho oka
 Krajina+Portrét	 Makro	 Širokoúhlý
 Sport	 Přírodní makro foto	 Makro
 Noční obloha	 Svíčka	 3D snímky
 Noční scéna	 Západ slunce	 Vyvážení
 Noční portrét	 Dokumenty	
 Děti	 Panorama (str. 26)	

2 Pořídte snímek.

- Pokud chcete vybrat odlišné nastavení, stisknutím tlačítka **OK** zobrazíte nabídku scén.

- Aby byly maximalizovány výhody režimů scén, jsou některá nastavení funkce snímání deaktivována.
- V režimu [e-Portrét] jsou ukládány dva snímky: neupravený snímek a snímek, u kterého jsou použity efekty [e-Portrét]. Záznam může nějakou dobu trvat. Kromě toho, když je režim kvality snímku nastaven na [RAW], snímek bude pořízen ve formátu RAW+JPEG.
- Režimy [Efekt rybiho oka], [Širokoúhlý] a [Makro] lze použít s volitelnými předsádkami.
- V režimech [e-Portrét], [Noční obloha], [Panorama] a [3D snímky] nelze zaznamenávat videosekvence.
- V režimu [Noční obloha] je najednou pořízeno a poté sloučeno 8 snímků. Pokud je režim kvality snímku nastaven na [RAW], snímek JPEG bude sloučen s prvním snímkem RAW a zaznamenán ve formátech RAW+JPEG.
- [3D snímky] podléhá následujícím omezením.
 - [3D snímky] lze použít pouze s 3D objektivem.
 - Displej fotoaparátu přehrávání snímků ve formátu 3D neumožňuje. Použijte zařízení s podporou 3D zobrazení.
 - Zaostření je aretováno. Kromě toho nelze rovněž použít blesk a samospoušť.
 - Velikost snímku je pevně nastavena na hodnotu 1824 × 1024.
 - Fotografie ve formátu RAW není k dispozici.
 - Pokrytí rámečku není 100%.
- V režimu [Vyvážení] je detekován pohyb fotoaparátu a při posouvání fotoaparátu sledujícího pohybující se objekt se upravuje optimální expoziční doba. Je vhodný pro snímání pohybujících se objektů na ujíždějícím pozadí.
 - V režimu [Vyvážení] se při detekci posunu zobrazí ikona , a pokud posun není detekován, zobrazí se ikona .
 - Pokud používáte objektiv s přepínačem stabilizace obrazu, v režimu [Vyvážení] stabilizaci vypněte.
 - Za jasného světla nemusí být dosaženo uspokojivého efektu posunu. Abyste efektu dosáhli snáze, použijte ND filtr dostupný v obchodech.

Pořizování panoramat

Pokud jste nainstalovali dodávaný počítačový software, můžete s jeho pomocí vytvářet panoramata spojováním snímků.  „Připojení fotoaparátu k počítači a k tiskárně“ (str. 124)

- 1 Vyberte v nabídce **SCN** možnost [Panorama] a stiskněte tlačítko **OK**.
- 2 Pomocí tlačítek Δ ∇ \triangleleft \triangleright zvolte směr skládání panoramatu.



- 3 Pořídte snímek, k jeho zkomponování použijte vodítka.
 - Zaostření, expozice a další nastavení budou fixovány na hodnotách použitých pro první snímek.
- 4 Pořídte další snímky, každý zkomponujte tak, aby se vodítka překrývala s předchozím snímkem.

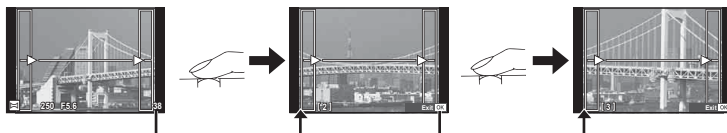

- Panorama lze sestavit nejvýše z 10 snímků. Po pořizení desátého snímku se zobrazí varovný ukazatel ().
- 5 Po pořizení posledního snímku ukončete sérii stiskem tlačítka **OK**.
- Během panoramatického snímání není zobrazen předchozí snímek sloužící k provádění korekce polohy. Pomocí rámečků nebo jiných značek zobrazených na snímku vytvořte kompozici tak, aby se okraje snímků vzájemně překrývaly.
 - Stisknutím tlačítka **OK** před pořizením prvního snímku můžete přejít zpět do nabídky volby scénického režimu. Stisknutím tlačítka **OK** uprostřed snímání lze ukončit sekvenci panoramatického snímání a přejít k dalšímu snímku.

Použití uměleckých filtrů (ART)

Umělecké filtry vám umožní zábavnou formou používat umělecké efekty.

■ Druhy uměleckých filtrů

Pop-Art I/II *	Vytvoří snímek, který zdůrazňuje nádhernost barev.
Jemná kresba	Vytvoří snímek vyjadřující atmosféru s měkkým tónem.
Bledé a světlé barvy I/II *	Vytvoří snímek, který vyjadřuje teplé světlo pomocí rozptýlení celkového světla a mírným přeexponováním snímku.
Jemné světlo	Vytvoří kvalitní snímek změkčením tmavých i světlých částí.
Zrnitý film I/II *	Vytvoří snímek, který vyjadřuje hrubost černobílého obrazu.
Camera Obscura I/II/III *	Vytvoří snímek, který vypadá, jako by byl pořízený starým nebo dětským fotoaparátem, tím, že ztmaví jeho obvod.
Diorama I/II *	Vytvoří snímek se vzhledem miniatury zdůrazněním sytosti a kontrastu a rozmazáním nezaostřených oblastí.
Cross Process I/II *	Vytvoří snímek, který vyjadřuje surrealistickou atmosféru. Efekt Cross Process II vytvoří snímek, který zdůrazňuje purpurovou barvu.
Jemná sépiová	Vytvoří kvalitní snímek vytažením stínů a změkčením celkového obrazu.
Dramatický tón I/II *	Vytvoří snímek, který zdůrazňuje rozdíl mezi světlem a tmou tím, že částečně zvýší kontrast.
Komiks I/II *	Vytvoří snímek, který zdůrazňuje hrany a přidá styl ilustrace.
Akvarel I/II *	Vytvoří měkký, světlý snímek odstraněním tmavých oblastí, prolutím bledých barev na bílém plátnu a dalším změkčením kontur.
Retro I/II/III *	Vyjadřuje každodenní záběr v nostalgickém, retro tónu pomocí odbarvení tištěného filmu a zeslabením.
Částečná barva I/II/III *	Působivě zdůrazní objekt vytažením barev, které chcete zdůraznit, a odstraněním barev ze zbývajících částí snímku.
ART BKT (Bracketing uměleckých filtrů)	Při každém uvolnění závěrky fotoaparát vytvoří kopie pro všechny vybrané umělecké filtry.

* I a II jsou pozměněné verze předlohy (I).

1 Otočte přepínač režimů do polohy **ART**.

- Zobrazí se nabídka uměleckých filtrů. Pomocí ovládacího přepínače (⊙) nebo tlačítek <|> vyberte filtr. Filtry lze vybírat rovněž pomocí dotykového displeje.
- Tlačítka Δ ▽ vyberte efekt. Dostupné efekty se liší dle zvoleného filtru (jemná kresba, camea obscura, rámečky, bílé okraje, hvězdy, filtr, tón, rozostření nebo stínování).
- Stisknutím tlačítka **OK** nebo namáčknutím tlačítka spouště vyberete označenou položku a zavřete nabídku uměleckých filtrů.



2 Pořídte snímek.

- Pokud chcete vybrat odlišné nastavení, stisknutím tlačítka **OK** nebo klepnutím na ikonu ART zobrazíte nabídku uměleckých filtrů.



Ikona ART

- Aby byly maximalizovány výhody uměleckých filtrů, jsou některá nastavení funkce snímání deaktivována.
- Pokud je v nastavení kvality snímku vybrána možnost [RAW], kvalita snímku bude automaticky změněna na možnost [L+N+RAW]. Umělecký filtr bude použit pouze u kopií ve formátu JPEG.
- V závislosti na objektu nemusí být přechody tónů plynulé, efekt nemusí být dostatečně patrný nebo se zvýší „zrnitost“ snímku.
- Některé efekty nemusí být při živém náhledu nebo během pořizování videozáznamu viditelné.
- Přehrávání se může lišit při použití různých filtrů, efektů nebo nastavení kvality videosekvence.

Nastavení a pořizování snímků s částečnými barvami

Můžete vytvářet snímky, na kterých se zobrazí pouze barvy vybrané pomocí barevného kruhu.

Otočením ovládacího přepínače (⊙) vyberte barvu, kterou chcete zachovat. Efekty se zobrazí v živém náhledu.



Použití funkce FOTOPŘÍBĚH (II)

Můžete pořizovat snímky FOTOPŘÍBĚH. Snímejte ve zvoleném typu FOTOPŘÍBĚHU.

1 Otočte přepínač režimů do polohy II.

- Zobrazí se nabídka FOTOPŘÍBĚH.

	Standardní		Layout*
	Rychlost		Zábavné rámečky
	Přiblížení/oddálení		Nedokončeno

- * Pomocí funkce Layout může nastavit pro každý snímek libovolný režim snímku, včetně uměleckých filtrů. „Režim snímku“ (str. 65)



2 Pomocí tlačítek Δ ∇ zvolte téma FOTOPŘÍBĚHU.

- Pomocí tlačítka ▷ lze zobrazit obrazovku s podrobnostmi, kde můžete zvolit variantu nebo počet snímků.
- Pro každé téma lze vybrat různé efekty, počet snímků a poměry stran. Lze také změnit poměr stran, rozdělení vzoru a efekty rámečků pro jednotlivé snímky.

Změny variant

Po stisknutí tlačítka ▷ změňte variantu tlačítky Δ ∇.

	Původní snímek FOTOPŘÍBĚH
	Snímek FOTOPŘÍBĚH změněný efekty a poměry stran proti původnímu snímku FOTOPŘÍBĚH. Počet obrázků a uspořádání oblastí obrázků lze změnit pro každé téma FOTOPŘÍBĚH.

- U každé varianty lze změnit barvu rámečku a efekt rámečku.
- Každé téma a varianta určuje jiný efekt FOTOPŘÍBĚH.

3 Po dokončení nastavení stiskněte tlačítko OK.

- Displej se přepne do zobrazení FOTOPŘÍBĚH.
- Zobrazí se objekt aktuálního snímku.
- Klepněte na některý z rámečků, které neobsahují žádný snímek; tím jej nastavíte jako aktuální rámeček.
- Stisknutím tlačítka **MENU** změňte motiv.

4 Pořídte snímek pro první rámeček.

- Vyfotografovaný snímek se zobrazí v prvním rámečku.





- Pokud chcete ukončit snímání před pořizováním všech snímků, stiskněte tlačítko **MENU** a zvolte způsob uložení.

[Uložit]: Uloží snímky na kartu SD a ukončí snímání.

[Dokon. pozd.]: Uloží snímky na kartu SD a dočasně ukončí snímání. Uložená data je možné později vyvolat a pokračovat ve snímání. (str. 30)

[Zahodit]: Ukončí snímání bez uložení snímků.

5 Pořídte snímek pro další rámeček.

- Zobrazte a vyfotografujte objekt pro další rámeček.
- Stisknutím tlačítka  zrušíte snímek v přímo předcházejícím rámečku a znovu jej vyfotografujte.
- Klepnutím na libovolný rámeček příslušný snímek zrušíte a znovu jej vyfotografujte. Klepněte na rámeček a poté na tlačítko .



Pořídte snímek Další snímek

6 Jakmile pořídíte všechny snímky, stisknutím tlačítka **OK** obrázek uložte.

- Během fotografování FOTOPŘÍBĚH jsou k dispozici tyto operace.
 - Nastavení kompenzace expozice/fotografování s bleskem (vyjma motivu [Rychlost])/nastavení živého ovládání (str. 46)
- Chcete-li použít funkci Posunutí programu (**Ps**) (str. 31), přidejte ji ovládacímu přepínači pomocí nastavení Funkce přepínače (str. 95).
- Dojde-li k vypnutí fotoaparátu během fotografování, všechna obrazová data až do momentu vypnutí budou zrušena a na paměťovou kartu se nic neuloží.
- Pokud je v nastavení kvality snímku vybrána možnost [RAW], kvalita snímku bude automaticky změněna na možnost [L+N+RAW]. Snímek FOTOPŘÍBĚH je uložen jako JPEG a snímky v rámečcích jako RAW. Snímky RAW jsou uloženy s poměrem stran [4:3].
- Lze vybírat mezi možnostmi [Režim AF], [S-AF], [MF] a [S-AF+MF]. Oblast AF je pevně nastavena na jeden centrální bod.
- Režim měření je pevně nastaven na digitální měření ESP.
- V režimu FOTOPŘÍBĚH nejsou k dispozici následující operace.
 - Videosekvence/sekvenční snímání (kromě situace, kdy je téma nastaveno na [Rychlost])/samospoušť/zobrazení informací/AF s prioritou tváře/digitální telekonvertor/režim snímku (pokud není vybráno téma [Layout])
- Jsou vypnuté tyto operace s tlačítky.
 - Fn/INFO** atd.
- Během snímání FOTOPŘÍBĚH nebude fotoaparát přecházet do režimu spánku. Pokud jste dočasně uložili částečný výsledek během snímání, místo pro záznam ještě nepořízených snímků bude na kartě SD rezervováno.

Pokračování ve snímání nedokončených projektů

1 Nastavte přepínač režimů do polohy .

2 Pomocí tlačítek vyberte položku Nedokončeno .

- Částečně uložená data se zobrazí v seznamu.
- U částečně uložených datech se zobrazí symbol .
- Pokud chcete zobrazit nabídku FOTOPŘÍBĚH, stiskněte tlačítko **MENU**.



3 Pomocí křížového ovladače označte data, se kterými chcete pokračovat, a stiskněte tlačítko **OK**.

- Snímání pokračuje od předchozí relace.

Automatické nastavení clony a expoziční doby fotoaparátem (programový režim P)

Režim **P** je režim snímání, kdy fotoaparát nastavuje optimální hodnotu clony a expoziční dobu automaticky podle jasu objektu. Nastavte přepínač režimů do polohy **P**.

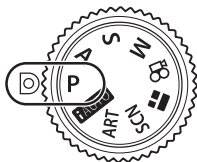

Hodnota clony
Expoziční doba
Režim snímání

- Je zobrazena expoziční doba a clona vybraná fotoaparátem.
- Pokud se fotoaparátu nedaří dosáhnout správné expozice, zobrazená expoziční doba a clona blikají.

Příklad zobrazené výstrahy (blikající)	Stav	Akce
	Objekt je příliš tmavý.	• Použijte blesk.
	Objekt je příliš světlý.	• Byl překročen rozsah měření fotoaparátu. Je nezbytné použít běžně dostupný ND filtr (pro omezení množství světla).

- Hodnota clony v okamžiku, kdy její ukazatel začne blikat, se mění v závislosti na typu objektivu a jeho ohniskové vzdálenosti.

Posunutí programu (Ps)

V režimech **P** a **ART** lze vybírat různé kombinace hodnoty clony a expoziční doby bez ovlivnění expozice. Stiskněte tlačítko () a poté otočením ovládacího přepínače () nebo stiskem tlačítek nastavte posunutí programu, aby se vedle režimu snímání objevil symbol „s“. Chcete-li posunutí programu zrušit, mačkejte tlačítka , dokud symbol „s“ nezmizí.

- Posunutí programu není k dispozici při použití blesku ani v režimu **SCN**.



Posunutí programu

Volba clony (režim priority clony **A**)

V režimu snímání **A** můžete zvolit hodnotu clony a nastavení optimální expoziční doby přenechat fotoaparátu. Nastavte přepínač režimů do polohy **A** a poté ovládacím přepínačem (☉) zvolte hodnotu clony.

Otevřenější clona (nižší čísla F) snižuje hloubku ostrosti (oblast před a za bodem zaostření, jež se jeví ostrá), a vytváří tak „měkčí“ pozadí. Uzavřenější clona (vyšší čísla F) hloubku ostrosti zvyšuje.

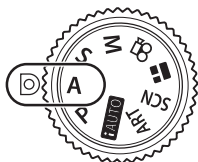

Hodnota clony

- Po stisknutí tlačítka (Δ) můžete k nastavení clony použít také tlačítka Δ ∇ .

Nastavení hodnoty clony

Snižení hodnoty clony ←

→ Zvýšení hodnoty clony

F2,8 ← F4,0 ← **F5,6** → F8,0 → F11

- Pokud se fotoaparát nedaří dosáhnout správné expozice, zobrazená expoziční doba bliká.

Příklad zobrazené výstrahy (blikající)	Stav	Akce
	Objekt je podexponovaný.	<ul style="list-style-type: none"> • Snižte hodnotu clony.
	Objekt je přeexponovaný.	<ul style="list-style-type: none"> • Zvyšte hodnotu clony. • Pokud zobrazené varování nezmizí, byl překročen rozsah měření fotoaparátu. Je nezbytné použít běžně dostupný ND filtr (pro omezení množství světla).

- Hodnota clony v okamžiku, kdy její ukazatel začne blikat, se mění v závislosti na typu objektivu a jeho ohniskové vzdálenosti.

Volba expoziční doby (režim priority závěrky S)

V režimu snímání **S** můžete zvolit expoziční dobu a nastavení vhodné clony přenechat fotoaparátu. Nastavte přepínač režimů do polohy **S** a ovládacím přepínačem (☉) nastavte expoziční dobu.

Kratší expoziční doba může zachytit rychlou scénu bez rozmazání. Delší expoziční doba rychlou akční scénu rozmáže. Toto rozmazání vytvoří dojem dynamického pohybu.

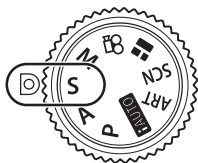

Expoziční doba

- Po stisknutí tlačítka (Δ) můžete zvolit expoziční dobu také pomocí tlačítek Δ ∇ .

Nastavení expoziční doby

Delší expoziční doba ← → Kratší expoziční doba

60" ← 15 ← 30 ← **60** → 125 → 250 → 4000

- Pokud se fotoaparátu nedaří dosáhnout správné expozice, zobrazená hodnota clony bliká.

Příklad zobrazené výstrahy (blikající)	Stav	Akce
2000 F2.8	Objekt je podexponovaný.	<ul style="list-style-type: none"> • Nastavte závěrku na delší expoziční dobu.
125 F22	Objekt je přexponovaný.	<ul style="list-style-type: none"> • Nastavte závěrku na kratší expoziční dobu. • Pokud zobrazené varování nezmizí, byl překročen rozsah měření fotoaparátu. Je nezbytné použít běžně dostupný ND filtr (pro omezení množství světla).

- Hodnota clony v okamžiku, kdy její ukazatel začne blikat, se mění v závislosti na typu objektivu a jeho ohniskové vzdálenosti.

Volba clony i expoziční doby (manuální režim M)

V režimu snímání **M** můžete zvolit hodnotu clony i expoziční dobu. Nastavit je lze i v při fotografování v režimech BULB, TIME a živé kompoz. snímání. Otočte přepínač režimů do polohy **M**, ovládacím přepínačem (☉) nastavte expoziční dobu a po stisku tlačítka  (Δ) ovládacím přepínačem (☉) nastavte clonu.

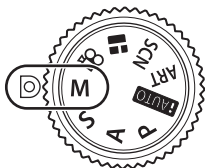

Rozdíl od optimální expozice

- Expozice určená hodnotou clony a expoziční dobou, které jste nastavili, a rozdíl vůči vhodné expozici naměřené fotoaparátem se zobrazí na displeji.
- Expoziční dobu lze nastavit na hodnoty mezi 1/4000 a 60 sekundami nebo na hodnotu [BULB], [LIVE TIME] nebo [LIVECOMP].
- I když jste nastavili funkci [Redukce šumu], může přesto docházet k šumu a/nebo světovým skvrnám na obraze na displeji a na fotografiích pořízených za určitých okolních podmínek (teplota atd.) a nastavení fotoaparátu.

Šum ve snímku

Při snímání s dlouhou expoziční dobou se může na displeji objevit šum. Tento jev vzniká generováním proudu v těch částech snímače obrazu, které obvykle nejsou vystaveny světlu, v důsledku čehož dochází k růstu teploty ve snímači obrazu nebo v budících obvodech snímače obrazu. Toto může rovněž nastat při fotografování s vysokým nastavením ISO v horkém prostředí. Pro potlačení tohoto šumu fotoaparát aktivuje funkci redukce šumu.  [Redukce šumu] (str. 97)

Snímání s dlouhou expozicí (BULB/TIME)

Tento režim se používá k fotografování noční krajiny a ohňostrojų. V režimu **M** nastavte expoziční dobu [BULB] nebo [LIVE TIME].

Fotografování s dlouhou expozicí (BULB): Závěrka zůstane po dobu stisknutí tlačítka spouště otevřená. Po uvolnění tlačítka spouště bude expozice ukončena.

Časoběrná fotografie (ČAS): Expozice začíná stisknutím spouště úplně dolů. Jestliže chcete expozici ukončit, spoušť stiskněte úplně dolů.

- Při fotografování v režimu BULB nebo TIME se automaticky mění jas displeje.
 „Sledování BULB/TIME“ (str. 98)
- Při použití funkce [LIVE TIME] bude během snímání na monitoru zobrazen průběh expozice. Monitor lze rovněž aktualizovat namáčknutím tlačítka spouště.
- [Live BULB] (str. 98) lze použít k zobrazení expozice snímku při fotografování s dlouhou expozicí.
- Dostupná nastavení citlivosti ISO jsou omezená.
- Rozmazání fotografie lze omezit upevněním fotoaparátu na pevný stativ a použitím kabelu dálkového ovladače (str. 137).
- Při fotografování existují omezení nastavení následujících funkcí.
Sekvenční snímání/samospoušť/intervalové snímání/snímání s proměnnou expozicí AE/stabilizace obrazu/bracketing blesku/vícenásobná expozice* atd.
* Když je pro možnost [Live BULB] nebo [Live TIME] vybrána jiná hodnota než [Vyp] (str. 98)
- [Stab. obrazu] se automaticky vypne.





Živé kompozitní snímání (složení tmavého a světlého snímku)

Můžete pořídít kompozitní snímek z více snímků, přičemž budou zachovány změny jasných částí záběru (například ohňostroj, hvězdy atd.), aniž by se změnil jas pozadí.

- 1** Nastavte referenční expoziční dobu v části [Kompozitní nastavení] (str. 98).
 - 2** V režimu **M** nastavte expoziční dobu na [LIVECOMP].
 - Když je expoziční rychlost nastavena na [LIVECOMP], můžete zobrazit [Kompozitní nastavení] stisknutím tlačítka **MENU**.
 - 3** Jedním stisknutím tlačítka spouště se připravte na snímání.
 - Jakmile se na displeji zobrazí zpráva, že přípravy jsou dokončeny, můžete začít fotografovat.
 - 4** Stiskněte tlačítko spouště.
 - Živé kompozitní snímání je zahájeno. Kompozitní snímek se zobrazí po každé referenční expoziční době, což umožňuje sledovat změny světla.
 - Během kompozitního snímání se automaticky mění jas displeje.
 - 5** Stisknutím tlačítka spouště ukončete snímání.
 - Maximální délka kompozitního snímání jsou 3 hodiny. Dostupná doba snímání však závisí na podmínkách snímání a stavu nabití fotoaparátu.
- Dostupná nastavení citlivosti ISO jsou omezená.
 - Rozmazání fotografie lze omezit upevněním fotoaparátu na pevný stativ a použitím kabelu dálkového ovladače (str. 137).
 - Při fotografování existují omezení nastavení následujících funkcí.
 - Sekvenční snímání/samospoušť/intervalové snímání/snímání s proměnnou expoziční AE/stabilizace obrazu/bracketing blesku/vícenásobná expozice* atd.
 - [Stab. obrazu] se automaticky vypne.

Snímání pomocí dotykového displeje

Klepnutím na ikonu  můžete procházet nastavení dotykového displeje.

-  Klepnutím na objekt lze zaostřit a automaticky pořídit snímek. Tato funkce není k dispozici v režimu .
-  Operace prostřednictvím dotykového displeje jsou deaktivovány.
-  Klepnutím zobrazíte oblast ostření a zaostříte na objekt ve vybrané oblasti. Pomocí dotykového displeje lze vybrat polohu a velikost rámečku ostření. Fotografie je možné pořídit stisknutím tlačítka spouště.

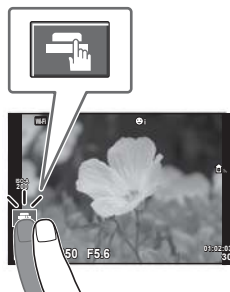

■ Zobrazení náhledu objektu ()

1 Klepněte na objekt na displeji.

- Zobrazí se oblast ostření.
- Pomocí posuvníku vyberte velikost rámečku.
- Klepnutím na tlačítko  vypnete zobrazení oblasti AF.



2 Pomocí posuvníku upravte velikost oblasti AF a potom klepnutím na tlačítko přibližte na pozici rámečku.

- Při přiblížení snímku lze zobrazení na displeji posunovat prstem.
- Klepnutím na tlačítko  zrušíte zvětšené zobrazení.

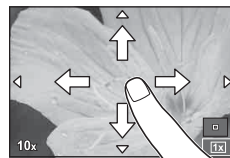

- Operace prostřednictvím dotykového displeje nejsou dostupné například v následujících situacích.
 - Panorama/3D/vícenásobná expozice/při fotografování v režimu bulb, time nebo v režimu živé kompozitní fotografie/dialogové okno pro manuální vyvážení bílé/použití tlačítek nebo přepínačů
- Displeje se nedotýkejte nehty ani žádnými ostrými předměty.
- Používání dotykového displeje mohou znesnadňovat rukavice nebo kryty displeje.

Natáčení videosekvencí

Videosekvence lze natáčet, když je přepínač režimů v kterémkoli režimu kromě ■ (PHOTO STORY).

1 Stisknutím tlačítka spusťte záznam.

- Chcete-li během nahrávání změnit polohu zaostření, přesuňte ji dotykem.

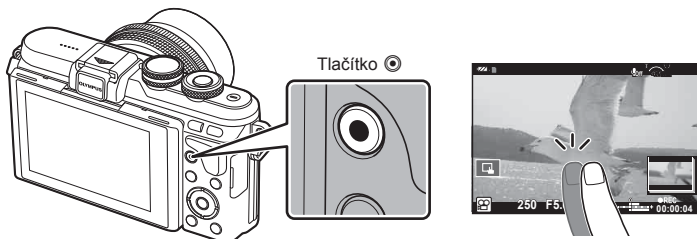

2 Záznam ukončíte opětovným stisknutím tlačítka .

- Při používání fotoaparátu se snímačem obrazu CMOS mohou pohybující se objekty vypadat deformované z důvodu efektu zešikmení linií při rychlém pohybu (Rolling Shutter). Jedná se o přirozený efekt, kdy dochází k deformaci obrazu při snímání rychle se pohybujícího objektu nebo z důvodu otřesů fotoaparátu. Tento efekt je zvláště patrný při používání dlouhé ohniskové vzdálenosti.
- Při delším používání fotoaparátu vzroste teplota obrazového snímače a ve snímcích se může objevit šum a barevný nádech. Na kratší dobu fotoaparát vypnete. Šum a barevný nádech se mohou rovněž objevit na snímcích pořízených s vysokou citlivostí ISO. Pokud teplota dále stoupne, fotoaparát se automaticky vypne.
- Při používání objektivu se systémem Four Thirds nebude AF fungovat během nahrávání videosekvencí.
- Tlačítko  nelze použít k natáčení videosekvencí v následujících případech:
 - Vícenásobná expozice (statické fotografie jsou také ukončeny)/namáčknutí tlačítka spouště/při fotografování v režimu bulb nebo časosběrném režimu nebo v režimu time/sekvenční snímání/Panorama/v režimu **SCN** (e-Portrait, Hand-Held Starlight, 3D)/časosběrné snímání

Používání režimu videosekvencí (📹)

V režimu videa (📹) můžete vytvářet videosekvence s využitím efektů dostupných v režimu statické fotografie. Pomocí živého ovládání vyberte nastavení.

👉 „Přidávání efektů k videosekvenci“ (str. 66)

Během záznamu videosekvence můžete rovněž použít efekt zpožděného obrazu nebo přiblížit oblast snímku.

■ Přidání efektů k videosekvenci [Video efekt]

- 1 Otočte přepínačem režimů do polohy 📹.
- 2 Stisknutím tlačítka ⏻ spusťte záznam.
 - Natáčení ukončíte opětovným stisknutím tlačítka ⏻.
- 3 Klepněte na obrazovce na ikonu efektu, který chcete použít.



	Do ztracena	Film s vybraným efektem obrazového režimu. Efekt prolnutí je použit při přechodu mezi záběry.
	Starý film	Náhodné použití poškození a šumu připomínajícího prach podobného starým filmům.
	Multi Echo	Efekt zpožděného obrazu. Za pohybujícími se objekty se budou objevovat zpožděné obrazy.
	Single Echo	Po stisknutí tlačítka se na krátkou dobu zobrazí zpožděný obraz. Zpožděný obraz po určité době automaticky zmizí.
	Video telekonvertor	Přiblíží na oblast obrazu bez použití zoomu objektivu. Přiblíží na vybrané místo obrazu, i když se fotoaparát nepohybuje.

Do ztracena

Klepněte na ikonu. Efekt se postupně aplikuje po uvolnění prstu.

Starý film

Klepnutím na ikonu zapnete efekt. Opětovným klepnutím efekt zrušíte.



Multi Echo

Klepnutím na ikonu zapnete efekt. Opětovným klepnutím efekt zrušíte.

Single Echo



Každým klepnutím na ikonu efekt zesílíte.

Video telekonvertor

- 1 Klepnutím na ikonu zobrazíte rámeček pro přiblížení.
 - Pozici rámečku pro přiblížení změňte klepnutím na obrazovku nebo pomocí tlačítek Δ ∇ \langle \rangle .
 - Stisknutím a podržením tlačítka **OK** vraťte rámeček pro přiblížení do střední pozice.
- 2 Klepnutím na ikonu  nebo stisknutím tlačítka **Q** přibližovací rámeček přiblížíte.
 - Klepnutím na ikonu  nebo stisknutím tlačítka **Q** se vrátíte na zobrazení přibližovacího rámečku.
- 3 Klepnutím na ikonu  nebo stisknutím tlačítka **OK** zrušíte přibližovací rámeček a ukončíte režim Video telekonvertor.

- Funkce Video telekonvertor není k dispozici v režimu autoportrétu.
- Tyto 2 efekty nelze použít současně.
- Použijte paměťovou kartu SD s rychlostí třídy 10 nebo vyšší. Pokud bude použita pomalejší karta, může dojít k nečekanému přerušení nahrávání.
- Nastavíte-li režim 1 pro fotografování během nahrávání videosekvence (str. 101), nelze fotografovat při používání efektů videosekvence kromě efektu Video telekonvertor.
- Funkce [e-Portrét] a [Diorama] nelze používat současně s efektem Do ztracena.
- Může dojít k záznamu zvuku dotykových operací a operací s tlačítky.
- Efekt Do ztracena nelze použít při snímání klipů.

Požizování fotografií během natáčení videosekvence (Režim Video+Foto)

- Chcete-li během natáčení videosekvence pořídít z jednoho snímku fotografii, stiskněte tlačítko spouště. Opětovným stiskem tlačítka  natáčení ukončíte. Soubory fotografií a filmů budou na paměťovou kartu uloženy odděleně. Režim záznamu fotografií bude  N (16:9).
- Existuje rovněž způsob pořizování fotografie ve vyšší kvalitě.  [Režim Video+Foto] (str. 101)
- Fotografie nelze pořizovat při nahrávání klipů, pokud je [Režim Video+Foto] nastaven na [Režim 1]. Počet fotografií může být omezený.
- Automatické ostření a měření použité v režimu videosekvencí mohou pracovat jinak než při pořizování fotografií.

Snímání „Moje klipy“

Můžete vytvořit jeden soubor s videosekvencí Moje klipy obsahující několik krátkých videosekvencí (klipů). Do videosekvence Moje klipy lze přidávat také statické snímky.

■ Snímání

1 Otočte přepínačem režimů do polohy .

2 Klepněte na ikonu Klipy.

- Ikona Klipy se nezobrazí, pokud je režim kvality snímku (str. 60) nastaven na možnost  (Klipy)



Ikona Klipy

- Klipy lze zvolit také po zobrazení ovládání stiskem tlačítka **OK**. Pomocí tlačítek Δ ∇ vyberte režim kvality snímku, tlačítky \langle \rangle zvolte položku  (Klipy) a poté stiskněte tlačítko **OK**.

Při výběru režimu kvality snímku stiskem tlačítka **INFO** změníte nastavení [Klip - doba záznamu].

 „Režim kvality videosekvencí“ (str. 60)





3 Stiskem tlačítka  spusťte nahrávání.

- Záznam se automaticky zastaví po uplynutí předem nastaveného času snímání a zobrazí se obrazovky pro kontrolu pořízené videosekvence. Stisknutím tlačítka **OK** klip uložíte a začnete nahrávat další.
- Dobu záznamu můžete prodloužit (až na 16 sekund) opětovným stiskem tlačítka  během záznamu.

4 Chcete-li nahrát další klip, stiskněte tlačítko .

- Pokud chcete odstranit klip, který jste pořídili, nebo ho uložit do jiné videosekvence Moje klipy, proveďte na obrazovce s potvrzením následující postup.

	Videosekvence Moje klipy se přehraje od začátku.
	Změna videosekvence Moje klipy, do které se má klip uložit, a pozice, na kterou se nový klip má přidat.
	Odstranění pořízeného klipu bez uložení.

- Namáčknutím tlačítka spouště přidejte další záběr. Klip se uloží do stejné videosekvence Moje klipy jako předchozí klip.

■ Přehrávání

Soubory ve videosekvenci Moje klipy můžete přehrávat postupně.



1 Stiskněte tlačítko  a vyberte snímek označený ikonou .

2 Stiskněte tlačítko **OK** a vyberte položku [Přehrávat Moje klipy] pomocí tlačítek Δ ∇ . Poté znovu stiskněte tlačítko **OK**.

- Soubory ve videosekvenci Moje klipy budou přehrávány postupně.
- Chcete-li postupně přehrávání ukončit, stiskněte tlačítko **OK**.







Úpravy „Moje klipy“



Z videosekvencí Moje klipy můžete vytvořit jeden soubor s videosekvencí. Pořízené klipy jsou uloženy ve složce Moje klipy. Do videosekvencí Moje klipy lze přidávat filmové klipy a statické snímky (str. 75). Rovněž můžete přidávat efekty přechodu a efekty uměleckých filtrů.

- 1 Stiskněte  a poté opakovaně tlačítko , aby se přehrávaly videosekvence Moje klipy.



*1 Pokud byla vytvořena jedna nebo více videosekvencí Moje klipy, zobrazí se zde (str. 41)

- 2 Vyberte položku Moje klipy tlačítky  , pomocí tlačítek   zvolte klipy, se kterými chcete pracovat, a poté stiskněte tlačítko **OK**.
- 3 Pomocí tlačítek   vyberte položku a stiskněte tlačítko **OK**.

Přehrát Moje klipy	Postupně se přehrají soubory ve složce Moje klipy od začátku.
Přehr. video	Pokud byl vybrán soubor s videosekvencí, můžete ovládat přehrávání v režimu videosekvence.
Změnit pořadí	Přesuňte soubory do videosekvence Moje klipy nebo je přenášejte mezi jednotlivými videosekvencemi Moje klipy.
Přednastavit cíl	Při příštím snímání se videosekvence zaznamenané ve stejném režimu kvality obrazu přidají do této videosekvence  Moje klipy.
Odstr. Moje klipy	Odstraní všechny nechráněné soubory ze složky Moje klipy.
Smazat	Vymaže vybraný soubor. Soubor lze smazat jeho výběrem v 2. kroku a stiskem tlačítka  .

- 4 Zobrazte soubor Moje klipy, ze kterého chcete vytvořit film. Vyberte možnost [Export. Moje klipy] a stiskněte tlačítko **OK**.

5 Pomocí tlačítek Δ ∇ vyberte položku a stiskněte tlačítko **OK**.

Klip - efekty	Můžete použít 6 typů uměleckých efektů.
Efekt přechodu	Lze aplikovat efekty přechodu do ztracena.
BGM	Nastavte možnost [Happy Days] nebo [Vyp].
Hlasitost zaznam. klipu	Pokud chcete nastavit hlasitost zvuků zaznamenaných ve videosekvenci, nastavte položku Hudební kulisa na možnost [Happy Days].
Zvuk zaznam. klipu	Pokud chcete vytvořit ozvučenou videosekvenci, nastavte možnost [Zap]. Toto nastavení je dostupné, pouze pokud je položka BGM nastavena na možnost [Vyp].
Náhled	Náhled souborů příslušné videosekvence Moje klipy v pořadí od prvního souboru.

6 Po dokončení úprav vyberte položku [Zahájit export] a stiskněte tlačítko **OK**.

- Sloučené album se uloží jako jedna videosekvence.
- Export videosekvence může nějakou dobu trvat.
- Maximální délka videosekvence Moje klipy je 15 minut a délka souboru 4 GB.
- Videosekvence Moje klipy bude nahrána v kvalitě Full HD a Normální.

- Po vyjmutí, vložení, smazání nebo zapnutí ochrany karty může zobrazení videosekvence Moje klipy chvíli trvat.
- Můžete nahrát nejvýše 99 videosekvencí Moje klipy a nejvýše 99 záběrů na klip. Maximální hodnoty v závislosti na velikosti souboru a délce videosekvence Moje klipy.
- Do videosekvencí Moje klipy nelze přidávat jiné videosekvence než klipy.
- Se soubory Moje klipy můžete pracovat také přímo pomocí přehrávání jednotlivých snímků. Při přehrávání jednotlivých snímků vyberte klip a stiskněte tlačítko **OK**, poté vyberte položku [Zobr. vš. Moje klipy] a znovu stiskněte tlačítko **OK**. Pokračujte od 2. kroku.

Jiná hudební kulisa než [Happy Days]

Pokud chcete použít jinou hudební kulisu než [Happy Days], nahrajte data, která jste stáhli z webových stránek společnosti Olympus, na kartu a vyberte je jako [Hudební kulisa] v 5. kroku. Položky ke stažení naleznete na následující webové stránce.
<http://support.olympus-imaging.com/bgmdownload/>

Autoportréty

Při otočení displeje můžete pořizovat autoportréty s náhledem snímku.

1 Mírně zatlačte na displej a otočte ho dolů.

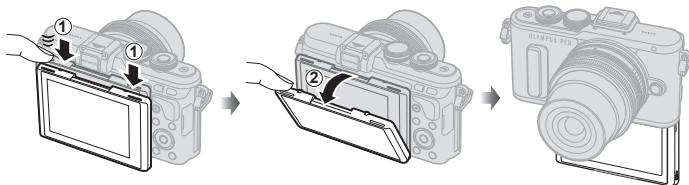

- Pokud je připojen objektiv s elektronickým transfokátorem, fotoaparát se automaticky přepne na širokoúhlý záběr.
- Na displeji se zobrazí nabídka autoportrétu.
- V závislosti na režimu snímání se mohou zobrazit různé ikony.

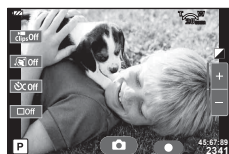

	Dotyková spoušť	Při klepnutí na tuto ikonu dojde asi po 1 sekundě k uvolnění závěrky.
	Video	Po klepnutí na tuto ikonu bude zahájen záznam videosekvence. Chcete-li záznam zastavit, stiskněte ikonu (). Během záznamu klipu opětovným kliknutím na tlačítko () prodloužíte dobu záznamu (až na 16 sekund).
	e-Portrét jedním dotykem	Při zapnutí této funkce bude pleť vypadat hladká a průsvitná.
	Vlastní samospoušť (Expoziční kompenzace)	Pořídí 3 snímky pomocí samospouště. Pomocí funkce Vlastní samospoušť můžete nastavit počet uvolnění závěrky a interval mezi každým uvolněním závěrky. Tato ikona se nezobrazí, pokud je zvolena vlastní samospoušť. „Vlastní samospoušť“ (str. 57).
	Úprava jasu (Expoziční kompenzace)	Klepnutím na tlačítka [+] nebo [-] upravte jas.
	Klipy	Klepnutím na tuto ikonu se přepnete do režimu Klipy. Opětovným klepnutím se vrátíte do normálního režimu videa. Tato ikona se nezobrazí, pokud je režim kvality snímku (str. 60) nastaven na (Klipy)

2 Připravte kompozici záběru.



- Dávejte pozor, aby vaše prsty nebo řemínek fotoaparátu nezakrývaly objektiv.

3 Klepněte na a fotografujte.

- Pořízený snímek se zobrazí na displeji.
 - Fotografovat lze také klepnutím na objekt zobrazený na displeji nebo stiskem tlačítka spouště.
-
- Fotografovat lze také ovládáním fotoaparátu z chytrého telefonu.
 „Dálkové snímání pomocí chytrého telefonu“ (str. 120)
 - Když je režim automatického ostření v režimu videa nastavený na možnost C-AF, položka [Stálý AF] bude nastavena na [Zap].

Používání možností snímání

Vyvolání možností fotografování

Často používané možnosti snímání lze vyvolat pomocí předem určených tlačítek. Pro výběr možností snímání nepřifazzených tlačítkům použijte ovládání. V režimech **P**, **A**, **S**, **M**,  a  můžete použít ovládání k výběru funkce snímání a kontrolovat efekt na displeji.

Ovládání se ve výchozím nastavení nezobrazuje v režimech **FAUTO**, **ART** a **SCN**.

Pokud je položka [Ovládání] v  Nastavení ovládání (str. 96) nastavena na hodnotu Zapnuto, můžete ovládání použít i v režimech **FAUTO**, **ART** a **SCN**.

Živé ovládání



■ Dostupná nastavení

Stab. obrazu*.....	str. 55	Režim  *.....	str. 39
Režim snímku*.....	str. 65	Režim blesku.....	str. 61
Scénické režimy.....	str. 24	Ovládání intenzity blesku.....	str. 64
Režim umělecký filtr.....	str. 27	Režim měření.....	str. 52
Vyvážení bílé*.....	str. 54	Režim AF*.....	str. 51
Sekvenční snímání/samospoušť*.....	str. 57	Citlivost ISO*.....	str. 53
Poměr stran.....	str. 58	Priorita tváře*.....	str. 49
Režim záznamu*.....	str. 60	Nahrávání zvuku videosekvence*.....	str. 66

* K dispozici v režimu .

1 Stisknutím tlačítka **OK** zobrazíte ovládání.

- Opětovným stisknutím tlačítka **OK** živé ovládání skryjete.



2 Pomocí tlačítek Δ ∇ vyberte nastavení, tlačítka \triangleleft \triangleright změňte vybrané nastavení a stiskněte tlačítko **OK**.

- K výběru nastavení lze použít také ovládací přepínač (.
- Pokud po dobu přibližně 8 sekund neprovedete žádnou operaci, projeví se vybraná nastavení automaticky.
- V některých režimech snímání nejsou všechny položky přístupné.

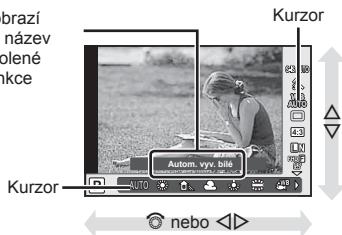
Zobrazí se název zvolené funkce



Úpravy expozice (expoziční kompenzace)

Po stisku tlačítka  (Δ) pomocí ovládacího přepínače  nebo tlačítek \triangleleft / \triangleright upravte expoziční kompenzaci. Při výběru kladných hodnot („+“) budou snímky světlejší, při záporných hodnotách („-“) budou tmavší. Expozice lze nastavit v rozsahu ± 5.0 EV.

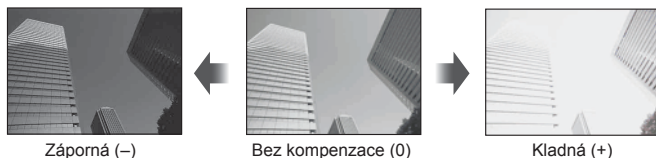

- V režimu **AUTO**, **M** nebo **SCN** není expoziční kompenzace dostupná.
- Zobrazení na displeji lze měnit pouze v rozmezí ± 3.0 EV. Pokud expozice překročí ± 3.0 EV, pruh expozice začne blikat.
- Videosekvence lze korigovat v rozsahu do ± 3.0 EV.

Nastavení oblasti AF (Zóna AF)

Vyberte, kterou z 81 oblastí automatického zaostření chcete k automatickému zaostření použít.

- 1 Stiskem tlačítka  (\triangleleft) zobrazíte oblast AF.
- 2 Pomocí tlačítek Δ ∇ \triangleleft / \triangleright přepněte na zobrazení jedné oblasti a vyberte pozici AF.
 - Po přesunutí kurzoru mimo obrazovku se obnoví režim „Všechny oblasti“.

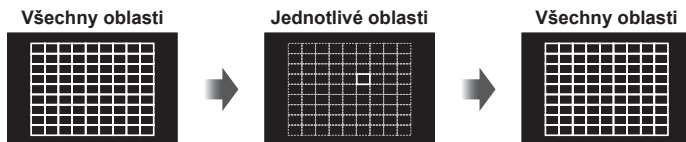

Fotoaparát automaticky vybírá ze všech možných oblastí ostření.

Oblast ostření zvolte ručně.

- Při používání objektivu systému Four Thirds se fotoaparát automaticky přepne do režimu jednotlivých oblastí.
- Počet a velikost oblastí AF se liší podle položek [Digitální telekonvertor] a [Poměr stran] a podle nastavení skupiny oblastí.

Použití malé oblasti a skupiny oblastí (Nastavení oblasti AF)

Lze změnit metodu výběru oblasti a velikosti oblasti. Rovněž lze vybrat režim AF s prioritou obličejů (str. 49).

- 1 Stiskem tlačítka [•••] (<) zobrazíte oblast AF.
- 2 Stiskněte tlačítko **INFO** při výběru oblasti AF a pomocí tlačítek Δ ∇ vyberte metodu výběru.

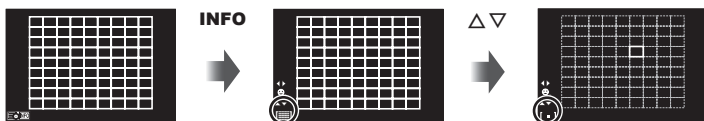

[•••] (Všechny oblasti)	Fotoaparát automaticky vybere ze všech oblastí AF.
[•] (Jednotlivé oblasti)	Můžete vybrat jednu oblast AF.
[•]s (Malá oblast)	Velikost oblasti AF lze zmenšit.
[•••] (Skupina oblastí)	Fotoaparát automaticky vybírá z cílů ve vybrané skupině.

- Při nahrávání videosekvencí se fotoaparát automaticky přepne do režimu jednotlivých oblastí.
- Při používání objektivu systému Four Thirds se fotoaparát automaticky přepne do režimu jednotlivých oblastí.

AF s prioritou tváře/AF s detekcí zornic

Fotoaparát rozpoznává obličeje a upravuje zaostření a digitální ESP.

- 1 Stisknutím tlačítka **[•••]** (<) zobrazte oblast AF.
- 2 Stiskněte tlačítko **INFO**.
 - Lze změnit metodu výběru oblasti AF.
- 3 Pomocí tlačítek <> vyberte možnost a stiskněte tlačítko **OK**.

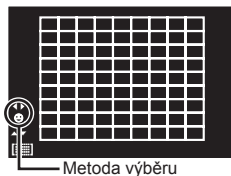

	Priorita tváře vyp.	Priorita tváře vypnuta.
	Priorita tváře zap.	Priorita tváře zapnuta.
	Prior. tváře a očí zap.	Systém automatického ostření vybere pro nastavení priority tváře s automatickým ostřením na zornici oka nejbližší k fotoaparátu.
	Prior. tváře a prav. oka zap.	Systém automatického ostření vybere pro nastavení priority tváře s automatickým ostřením na zornici pravého oka.
	Prior. tváře a lev. oka zap.	Systém automatického ostření vybere pro nastavení priority tváře s automatickým ostřením na zornici levého oka.

- 4 Zamiřte fotoaparát na objekt.
 - Pokud je tvář rozpoznána, bude označena bílým ohraničením.
- 5 Namáčkněte tlačítko spouště a zaostřete.
 - Poté, co fotoaparát zaostří na tvář v bílém ohraničení, se ohraničení změní na zelené.
 - Pokud se fotoaparátu podaří rozpoznat oči objektu, kolem vybraného oka se zobrazí zelený rámeček. (automatické ostření s detekcí zornic)
- 6 Domáčkněte tlačítko spouště a pořídte snímek.

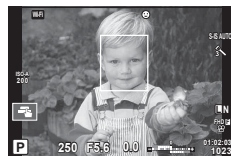

- Při sekvenčním snímání bude priorita tváře použita pouze u prvního snímku v každé sekvenci.
- Detekce zornic není k dispozici v režimu **[C-AF]**.
- V závislosti na objektu a nastavení uměleckého filtru nemusí být tvář fotoaparátem správně rozpoznána.
- Při nastavení **[ESP]** (Digitální měření ESP) bude měření provedeno s upřednostněním tváře.
- Priorita tváře je dostupná také v režimu **[MF]**. Tváře detekované fotoaparátem budou označeny bílými rámečky.

Automatické ostření s přibližovacím rámečkem/automatické ostření s přiblížováním (Super Spot AF)

Při úpravě zaostření můžete část rámečku přiblížit. Při výběru vysokého poměru přiblížení budete moci použít automatické ostření k zaostření na menší oblast, než která je v oblasti AF normálně dostupná. Oblast ostření lze umístit i přesněji.

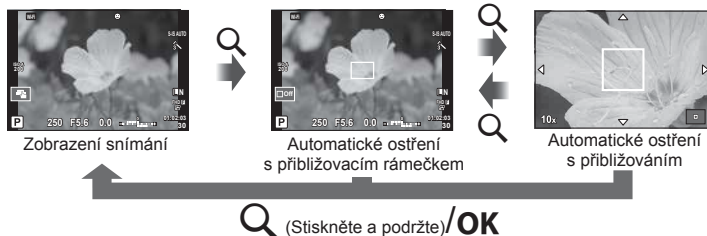

- 1 Stiskem a uvolněním tlačítka **Q** zobrazíte přibližovací rámeček.
 - Pokud byl těsně před stisknutím tlačítka fotoaparát zaostřen pomocí automatického ostření, zobrazí se přibližovací rámeček v aktuální poloze ostření.
 - Pomocí tlačítek Δ ∇ \langle \triangleright můžete rámeček posouvat.
 - Stiskněte tlačítko **INFO** a pomocí tlačítek Δ ∇ nastavte poměr přiblížení. ($\times 5$, $\times 7$, $\times 10$, $\times 14$)
 - 2 Opětovným stiskem a uvolněním tlačítka **Q** přibližovací rámeček přiblížíte.
 - Pomocí tlačítek Δ ∇ \langle \triangleright můžete rámeček posouvat.
 - Poměr zvětšení lze měnit otáčením ovládacího přepínače (☉).
 - 3 Namáčknutím tlačítka spouště aktivujete automatické ostření.
 - Fotoaparát zaostří pomocí objektu v rámečku v centrální části displeje. Chcete-li změnit polohu zaostření, přesuňte ji dotykem.
- Můžete rovněž zobrazit a pohybovat rámečkem pro přiblížení pomocí dotykového displeje.
 - Přiblížení je viditelné pouze na displeji a nemá žádný vliv na výsledné fotografie.
 - Při používání objektivu systému Four Thirds nebude AF fungovat během zvětšeného zobrazení.
 - Během přiblížení vydává stabilizace obrazu zvuk.

Volba režimu ostření (režimu AF)

Výběr metody zaostřování (režimu ostření).

Můžete vybrat různé metody zaostřování pro režim fotografování a režim .

- 1 Stiskem tlačítka **OK** zobrazte ovládání a vyberte režim AF pomocí tlačítek Δ ∇ .

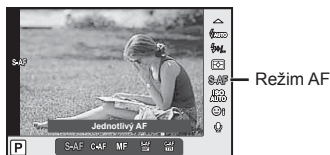

- 2 Pomocí tlačítek \triangleleft \triangleright zvolte jednu z možností a stiskněte tlačítko **OK**.

- Zvolený režim AF se zobrazí na displeji.

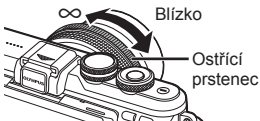
S-AF (jednotlivý AF)	Fotoaparát zaostří jednu po namáčknutí tlačítka spouště. Po uzamčení ostření se ozve pípnutí a rozsvítí se značka potvrzení AF a rámeček AF. Tento režim je vhodný pro pořizování snímků nepohyblivých předmětů nebo předmětů s omezeným pohybem.
C-AF (kontinuální AF)	Fotoaparát opakovaně zaostřuje po celou dobu namáčknutí tlačítka spouště. Je-li objekt zaostřen, při prvním uzamčení ostření se na displeji rozsvítí značka potvrzení AF a ozve se pípnutí. I když se objekt pohybuje, nebo pokud změníte kompozici snímku, fotoaparát se i nadále snaží zaostřit. <ul style="list-style-type: none">• Při používání objektivů systému Four Thirds se toto nastavení změní na [S-AF].
MF (ruční ostření)	Tato funkce umožňuje ručně zaostřit na libovolnou pozici pomocí zaostřovacího kroužku na objektivu. 
S-AF+MF (současné použití režimů S-AF a MF)	Po namáčknutí tlačítka spouště za účelem zaostření v režimu [S-AF] můžete otáčením ostřicího prstence zaostření doladit ručně.
C-AF+TR (sledování AF)	Namáčknutím tlačítka spouště zaostřete. Během držení tlačítka v této poloze pak bude fotoaparát sledovat aktuální objekt a udržovat jej zaostřený. <ul style="list-style-type: none">• Pokud již fotoaparát nedokáže objekt sledovat, zobrazí se oblast AF červeně. Uvolněte tlačítko spouště, zaměřte objekt znovu a opět tlačítko spouště namáčkněte.• Při používání objektivů systému Four Thirds se toto nastavení změní na [S-AF].

- Pokud je objekt nedostatečně osvětlen, je ponořen v mlze či kouři, nebo je nedostatečně kontrastní, fotoaparát nemusí být schopen na něj zaostřit.
- Při používání objektivu systému Four Thirds nebude AF k dispozici během nahrávání videosekvence.
- Režim AF nelze nastavit, pokud je páčka ručního ostření na objektivu nastavena do polohy MF.

Změna jasu světlých a tmavých částí

Pokud chcete zobrazit nabídku kontroly přepexponovaných a podexponovaných oblastí, stiskněte tlačítko (Δ) a poté **INFO**. Pomocí tlačítek vyberte úroveň tónu. Chcete-li ztmavit tmavé oblasti, vyberte možnost „low“. Chcete-li zjasnit světlé oblasti, vyberte možnost „high“.

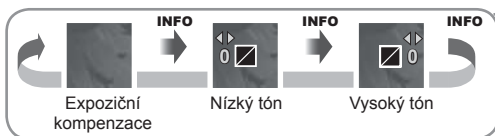

Výběr způsobu, jakým bude fotoaparát měřit jas (měření)

Přístroj nabízí možnost zvolit, jakým způsobem bude fotoaparát měřit jas objektu.

- 1 Stiskem tlačítka **OK** zobrazíte ovládání a vyberte položku měření pomocí tlačítek Δ ∇.

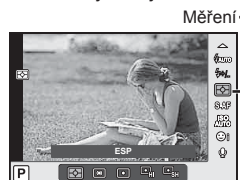

- 2 Pomocí tlačítek zvolte jednu z možností a stiskněte tlačítko **OK**.

Digitální ESP měření	Fotoaparát provádí měření expozice ve 324 oblastech snímku a stanoví optimální expozici pro danou scénu nebo objekt portrétní (je-li v nabídce [☺ Priorita tváře] vybrána jiná možnost než [VYP]). Tento režim se doporučuje pro obecné použití.	
Integrální měření se zdůrazněným středem	Tento režim měření poskytuje průměrné měření mezi objektem a osvětlením pozadí, větší váha se klade na objekt uprostřed pole.	
Bodové měření	S touto volbou se k měření používá malá oblast (přibližně 2 % plochy snímku), kdy fotoaparát zaměříte na objekt, který chcete změřit. Expozice se pak nastaví podle jasu v měřeném bodu.	
HI Bodové měření - světla	Zvyšuje expozici při bodovém měření. Zajistí, aby světlé objekty vypadaly světle.	
SH Bodové měření - stíny	Snižuje expozici při bodovém měření. Zajistí, aby tmavé objekty vypadaly tmavě.	

- 3 Namáčkněte tlačítko spouště.
 - Fotoaparát standardně spustí měření po namáčknutí tlačítka spouště a při držení tlačítka v této poloze expozici uzamkne.

Citlivost ISO

Zvýšení citlivosti ISO současně zvyšuje i úroveň šumu ve fotografiích (zrnitost), avšak umožňuje fotografování při špatných světelných podmínkách. Doporučené nastavení pro většinu situací je [AUTO], které začíná na hodnotě ISO 200, jež představuje určitý kompromis mezi šumem a dynamickým rozsahem a poté citlivost přizpůsobí podle podmínek snímání.

- 1 Stiskem tlačítka **OK** zobrazte ovládání a vyberte citlivost ISO pomocí tlačítek Δ ∇ .



Citlivost ISO

- 2 Pomocí tlačítek \triangleleft \triangleright zvolte jednu z možností a stiskněte tlačítko **OK**.

AUTO	Citlivost se nastavuje automaticky podle podmínek snímání.
NÍZKÁ, 200–25600	Citlivost se nastaví na zvolenou hodnotu.

Úpravy barev (vyvážení bílé)

Vyvážení bílé zajišťuje, že bílé předměty budou na snímcích zaznamenaných fotoaparátem vypadat bíle. Většinou je vhodná volba [AUTO], avšak v případech, kdy toto nastavení neposkytuje požadovaný výsledek nebo chcete snímkům záměrně dodat barevný nádech, můžete zvolit jiné hodnoty.

- 1 Tlačítkem **OK** zobrazte živé ovládání a vyberte položku vyvážení bílé tlačítky Δ ∇ .



- 2 Pomocí tlačítek \triangleleft \triangleright zvolte jednu z možností a stiskněte tlačítko **OK**.

Režim vyvážení bílé		Teplota barev	Světelné podmínky
Automatické vyvážení bílé	AUTO	—	Používá se pro většinu světelných podmínek (když je na displeji ohraničena bílá část). Tento režim je pro všeobecné použití.
Přednastavené vyvážení bílé		5300K	Pro fotografování v exteriéru za jasného dne nebo pro zachycení červené barvy západu slunce nebo barev při ohňostroji
		7500K	Pro fotografování v exteriéru ve stínech za jasného dne
		6000K	Pro fotografování v exteriéru za zamračeného dne
		3000K	Pro fotografování při žárovkovém světle
		4000K	Objekty osvětlené zářivkovými světly
		—	Fotografie pod vodou
		5500K	Pro fotografování s bleskem
Snadné vyvážení bílé (One-touch) (str. 55)		Barevná teplota nastavená manuálním vyvážením bílé	Toto nastavení vyberte, když lze k měření vyvážení bílé použít bílý či šedý objekt, který je osvětlen smíšeným světlem nebo neznámým typem svítiviny či jiného světelného zdroje.
Vlastní vyvážení bílé	CWB	2000K – 14000K	Po stisknutí tlačítka INFO vyberte pomocí tlačítek \triangleleft \triangleright barevnou teplotu a stiskněte tlačítko OK .

Manuální vyvážení bílé (One Touch)

Vyvážení bílé lze změnit tak, že fotoaparátem zaměříte list papíru nebo jiný bílý objekt na světle, při němž chcete fotografovat. Je to užitečné při fotografování objektu pod přirozeným světlem i pod různými světelnými zdroji s různou teplotou barev.

- 1 Vyberte možnost [On1], [On2], [On3] nebo [On4] (manuální vyvážení bílé 1, 2, 3 nebo 4) a stiskněte tlačítko **INFO**.
- 2 Pořídte snímek bezbarvého (bílého nebo šedého) papíru.
 - Zaměřte předmět tak, aby vyplnil celý displej a nedopadal na něj stín.
 - Objeví se obrazovka snadného vyvážení bílé.
- 3 Vyberte možnost [Ano] a stiskněte tlačítko **OK**.
 - Nová hodnota se uloží jako přednastavené vyvážení bílé.
 - Nová hodnota zůstane uložena až do dalšího snadného vyvážení bílé.
 Po vypnutí přístroje se data nevymažou.

Tipy

- Pokud je předmět příliš světlý či tmavý nebo pokud má viditelný barevný nádech, zobrazí se zpráva [Vyv. bílé NG opakovat] a neuloží se žádná hodnota. Odstraňte problém a opakujte postup od kroku 1.

Redukce otřesů fotoaparátu (Stab. obrazu)



Roztřesení fotoaparátu, ke kterému dochází při snímání ve špatných světelných podmínkách nebo při vysokém přiblížení, můžete omezit. Stabilizace obrazu se aktivuje, jakmile namáčknete tlačítko spouště.

- 1 Stiskem tlačítka **OK** zobrazte živé ovládání a vyberte položku stabilizace obrazu pomocí tlačítek Δ ∇ .

Stabilizace obrazu



2 Pomocí tlačítek zvolte jednu z možností a stiskněte tlačítko **OK**.

Fotografie	Vyp	Stab. foto Vyp.	Stabilizace obrazu je vypnutá.
	S-IS1	Stabilizace otřesů všemi směry	Stabilizace obrazu je zapnutá.
	S-IS2	Stabilizace vertikálních otřesů	Stabilizace obrazu omezuje pouze vertikální otřesy fotoaparátu ().
	S-IS3	Stabilizace horizontálních otřesů	Stabilizace obrazu omezuje pouze horizontální otřesy fotoaparátu (). Tento režim použijte při vodorovném pohybu fotoaparátu drženého ve svislé poloze.
	S-IS AUTO	Autom. stab. obr.	Fotoaparát detekuje směr vodorovného pohybu a použije odpovídající stabilizaci obrazu.
Video	Vyp	Video-I.S. Vypnuto	Stabilizace obrazu je vypnutá.
	Zapnuto	Video-I.S. Zapnuto	Kromě stabilizace obrazu všemi směry fotoaparát kompenzuje otřesy způsobené při chůzi.

Výběr ohniskové vzdálenosti (mimo objektivy systému Micro Four Thirds/Four Thirds)

K omezení otřesů fotoaparátu při fotografování pomocí objektivů s jiným systémem než Micro Four Thirds nebo Four Thirds použijte informace o ohniskové vzdálenosti.

- Vyberte položku [Stab. obrazu], stiskněte tlačítko **INFO**, pomocí tlačítka  vyberte ohniskovou vzdálenost a stiskněte tlačítko **OK**.
- Vyberte ohniskovou vzdálenost mezi 8 mm a 1000 mm.
- Zvolte hodnotu, která nejvíce odpovídá hodnotě uvedené na objektivu.
- Stabilizace obrazu nedokáže odstranit výrazné otřesy fotoaparátu nebo rozřesení, ke kterému dojde, když je nastavena nejdelší expoziční doba. V těchto případech doporučujeme použít stativ.
- Při použití stativu nastavte volbu [Stab. obrazu] na hodnotu [Vyp].
- Při používání objektivu se spínačem funkce stabilizace obrazu má přednost nastavení objektivu.
- Když je nastavena priorita stabilizace objektivu a je nastaven režim stabilizace obrazu fotoaparátu [S-IS AUTO], použijte se místo režimu [S-IS AUTO] režim [S-IS1].
- Při aktivaci stabilizace obrazu si můžete všimnout zvukového upozornění nebo vibrací.

Při používání objektivu s přepínačem stabilizace obrazu

Nastavte stabilizaci obrazu fotoaparátu a přepínač stabilizace obrazu objektivu.

Když stabilizaci obrazu nepoužíváte, funkce fotoaparátu i objektivu vypněte.

Sekvenční snímání/použití samospouště

Řadu fotografií můžete pořídít tak, že stisknete a podržíte tlačítko spouště. Snímky můžete také pořídít pomocí samospouště.

- 1 Stiskem tlačítka (∇) zobrazíte ovládání sekvenčního snímání/samospouště.
 - Rovněž můžete stiskem tlačítka **OK** zobrazít živé ovládání a vyberte položku (sekvenční snímání/samospoušť) pomocí tlačítek ∆ ∇.
 - Rovněž můžete nastavení provést pod položkou [] ve **Fotografickém menu 2**.



- 2 Pomocí tlačítek <> zvolte jednu z možností a stiskněte tlačítko **OK**.

	Požírování jednotlivých snímků	Pořídí 1 snímek při každém stisknutí spouště (normální režim snímání, pořízení jednoho snímku).
	Sekvence H	Při úplném stisknutí tlačítka spouště budou pořizovány snímky rychlostí přibližně 7,1 snímku za sekundu. Zaostření, expozice a vyvážení bílé budou pevně nastaveny na hodnoty použité pro první snímek v každé sérii.
	Sekvence L	Při úplném stisknutí tlačítka spouště budou pořizovány snímky rychlostí přibližně 3,7 snímku za sekundu. Zaostření a expozice jsou pevně nastaveny podle možnosti vybraných pro položky [Režim AF] (str. 51) a [AEL/AFL] (str. 103).
	Samospoušť 12 sekundy	Namáčknutím tlačítka spouště zaostříte a domáčknutím tlačítka aktivujete samospoušť. Nejprve se na cca 10 sekund rozsvítí indikátor samospouště, pak tento indikátor asi 2 sekundy bliká a poté je snímek pořízen.
	Samospoušť 2 sekundy	Namáčknutím tlačítka spouště zaostříte a domáčknutím tlačítka aktivujete samospoušť. Indikátor přibližně 2 sekundy bliká, a poté je snímek pořízen.
	Vlastní samospoušť	Stiskněte tlačítko INFO a nastavte funkce [∞ Časovač], [Snímek], [Interval] a [AF pro každý snímek]. Vyberte nastavení pomocí tlačítek <> a upravte ho pomocí ovládacího přepínače (⊙). Pokud je položka [AF pro každý snímek] nastavena na hodnotu [Zap], každý snímek se před pořízením zaostří.

- Pro zrušení aktivované samospouště stiskněte tlačítko ∇.
- Při použití režimu se během snímání nezobrazuje obrazovka s potvrzením. Snímek se znovu zobrazí po dokončení snímání. Pokud používáte režim , zobrazí se snímek pořízený bezprostředně předtím.
- Rychlost sekvenčního snímání se liší v závislosti na používaném objektivu a na zaostření objektivu s transfokátorem.

- Pokud během sekvenčního snímání začne blikat kontrolka vybití baterie, přestane fotoaparát snímat a začne ukládat na kartu snímky, které jste pořídili. Pokud v baterii nezbývá dostatek energie, může se stát, že fotoaparát neuloží všechny snímky.
- Při použití samospouště upevněte fotoaparát bezpečně na stativ.
- Pokud při použití samospouště stojíte při stisknutí tlačítka spouště před fotoaparátem, může být výsledná fotografie rozostřená.

Nastavení poměru stran obrázku

Při pořizování snímků můžete změnit poměr stran (horizontální a vertikální poměr). Poměr stran lze podle požadavků nastavit na hodnotu [4:3] (standardní), [16:9], [3:2], [1:1] nebo [3:4].

- 1 Stiskem tlačítka **OK** zobrazte živé ovládání a vyberte položku poměru stran pomocí tlačítek Δ ∇ .
 - 2 Vyberte položku poměru stran tlačítka \triangleleft \triangleright a stiskněte tlačítko **OK**.
- Snímky ve formátu JPEG se oříznou na zvolený poměr stran. Snímky ve formátu RAW se však ukládají bez ořezu a namísto toho je do nich vložena informace o zvoleném poměru stran.
 - Při zobrazení snímků ve formátu RAW je zvolený poměr stran vyznačen rámečkem.

Výběr kvality obrazu (režim kvality statických snímků)

Můžete nastavit režim kvality obrazu pro statické snímky. Vyberte kvalitu vhodnou pro dané použití (např. pro zpracování na počítači, pro použití na webu atd.).

- 1 Stiskem tlačítka **OK** zobrazte živé ovládání a vyberte režim kvality snímku pro statické snímky pomocí tlačítek Δ ∇ .



Režim kvality statických snímků

- 2 Pomocí tlačítek \triangleleft \triangleright zvolte jednu z možností a stiskněte tlačítko **OK**.

Vyberte z režimů JPEG (**L F**, **L N**, **M N** a **S N**) a RAW. Chcete-li každý snímek pořídít ve formátu RAW i JPEG, vyberte možnost RAW+JPEG. Režimy JPEG jsou kombinací velikosti snímku (**L**, **M** a **S**) a komprimačního poměru (SF, F, N a B).

Pokud chcete zvolit jinou kombinaci než **L F**/**L N**/**M N**/**S N**, změňte nastavení položky [Nastavení \leftarrow] (str. 99) v Uživatelském menu.

Obrazová data ve formátu RAW

Tento formát (přípona „.ORF“) umožňuje uložit nezpracovaná obrazová data k pozdějšímu zpracování. Obrazová data formátu RAW nelze prohlížet v rámci jiných fotoaparátů nebo softwaru a nelze je vybrat k tisku. Tento fotoaparát umožňuje vytvoření kopií obrázků RAW ve formátu JPEG. \leftarrow „Úprava statických snímků“ (str. 90)

Výběr kvality obrazu (režim kvality videosekvencí)







Vyberte režim kvality obrazu videosekvencí vhodný pro požadované použití.

- 1 Nastavte přepínač režimů do polohy .
- 2 Tlačítkem **OK** zobrazte živé ovládání a vyberte režim kvality videosekvencí pomocí tlačítek Δ ∇ .



Režim kvality videosekvencí

- 3 Tlačítky \triangleleft \triangleright vyberte možnost.
 - Pokud chcete změnit dobu snímání klipů, stiskněte tlačítko **INFO** a změňte nastavení pomocí ovládacího přepínače (⊙).

Režim záznamu	Použití	Nastavení, která lze změnit
 (Full HD Normální)*1	Přepne na snímání klipů (str. 41).	Doba snímání
 (Full HD Vysoká)*1	Zobrazení na televizorech a jiných zařízeních	—
 (Full HD Normální)*1		
 (HD Vysoká)*1		
 (HD Normální)*1		
 (1280×720, Motion JPEG)*2	Pro přehrávání nebo editaci v počítači	—
 (640×480, Motion JPEG)*2		

*1 Formát souboru: MPEG-4 AVC/H.264. Soubory mohou mít velikost až 4 GB. Jednotlivé videosekvence mohou mít délku až 29 minut.

*2 Maximální velikost souborů je 2 GB.

- V závislosti na typu použité karty může záznam skončit ještě před dosažením maximální délky.

- 4 Stisknutím tlačítka **OK** uložte změny.

Použití blesku

Blesk je možné podle potřeby ručně nastavit. Lze jej použít k fotografování za různých podmínek.

1 Odstraňte kryt konektoru z blesku a blesk připojte k fotoaparátu.

- Posuňte blesk až na konec, do místa, kde se dostane do kontaktu se zadní částí sáněk, a bude tedy bezpečně na svém místě.



Demontáž blesku

Při demontáži blesku stiskněte tlačítko pro ODEMKNUTÍ.

Tlačítko zámku pro ODEMKNUTÍ

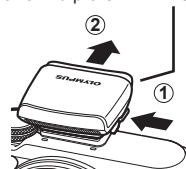

2 Zvedněte hlavu blesku.

- Pokud blesk nepoužíváte, hlavu sklopte dolů.

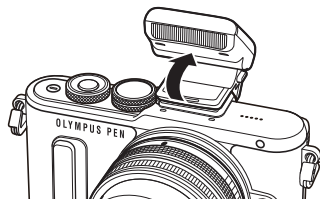









3 Tlačítkem ⚡ (▷) zobrazte ovládání režimu blesku.



- Nastavení lze provést také stiskem tlačítka **OK** pro zobrazení živého ovládání a výběrem režimu blesku pomocí tlačítek **△ ▽**.



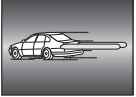











4 Pomocí tlačítek $\triangleleft \triangleright$ zvolte jednu z možností a stiskněte tlačítko **OK**.



- Dostupné možnosti a jejich pořadí jsou závislé na režimu snímání.
 „Režimy blesku, které mohou být nastaveny režimem snímání“ (str. 63)

AUTO	Automatický blesk	Blesk pracuje automaticky při nízkém osvětlení nebo v protisvětle.
	Doplňkový blesk	Blesk pracuje nezávisle na světelných podmínkách.
	Blesk vypnut	Blesk je vypnutý.
	Blesk s redukcí efektu červených očí	Tato funkce umožňuje potlačení efektu červených očí. V režimech S a M se blesk použije vždy.
	Pomalá synchronizace (1. lamela)	Dlouhé expoziční doby slouží k prosvětlení tmavého pozadí.
	Pomalá synchronizace (1. lamela)/Blesk s redukcí efektu červených očí	Kombinuje pomalou synchronizaci s redukcí efektu červených očí.
 SLOW2/ 2. lamela	Pomalá synchronizace (2. lamela)	Blesk se spustí před zavřením závěrky a za pohybujícími se zdroji světla bude světelná stopa. 
 FULL, 1/4 atd.	Ruční	Pro uživatele upřednostňující ruční ovládání. Pokud stisknete tlačítko INFO , můžete upravit úroveň blesku pomocí přepínače.

- V režimu  (Blesk s redukcí efektu červených očí) se závěrka uvolní přibližně 1 sekundu po předzáblesku. Do dokončení snímání s fotoaparátem nehybejte.
-  (Blesk s redukcí efektu červených očí) nemusí být účinný za všech podmínek snímání.
- Při záblesku je doba expozice nastavena na 1/250 s nebo méně. Při fotografování objektu proti jasnému pozadí s vyrovnávacím bleskem může být pozadí přeexponováno.

Režimy blesku, které mohou být nastaveny režimem snímání

Režim snímání	LV super ovládací panel	Režim blesku	Časování blesku	Podmínky pro použití blesku	Limit expoziční doby
P/A	 AUTO	Automatický blesk	1. lamela	Blesk se automaticky použije ve tmě/ při protisvětle	1/30 s – 1/250 s*
		Automatický blesk (redukce červených očí)			
		Doplňkový blesk		Spustí se vždy	30 s – 1/250 s*
		Blesk vypnut	—	—	—
	 SLOW	Pomalá synchronizace (redukce červených očí)	1. lamela	Blesk se automaticky použije ve tmě/ při protisvětle	60 s – 1/250 s*
	 SLOW	Pomalá synchronizace (1. lamela)			
	 SLOW2	Pomalá synchronizace (2. lamela)	2. lamela		
	Doplňkový blesk	1. lamela	Spustí se vždy		
	Doplňkový blesk (redukce červených očí)				
	Blesk vypnut			—	—
S/M		Doplňkový blesk	2. lamela	Spustí se vždy	60 s – 1/250 s*
		Doplňkový blesk/ pomalá synchronizace (2. lamela)			

• Možnosti  **AUTO**,  lze nastavit v režimu **AUTO**.

* 1/200 sekundy při použití samostatně prodáváného externího blesku.

Minimální dosah

Objektiv může vrhat stín na objekty blízko fotoaparátu, a způsobovat tak vinětaci, nebo objekty mohou být i při použití minimálního výkonu příliš jasné.

Objektiv	Přibližná vzdálenost, při které dochází k vinětaci
17 mm f1,8	0,25 m
25 mm f1,8	0,25 m
45 mm f1,8	0,5 m
14–42 mm IIR	0,55 m
14–42 mm EZ	0,25 m
40–150 mm	0,9 m

• Externí blesky lze použít k zabránění vinětace. K zabránění přexponování fotografií vyberte režim **A** nebo **M** a vyberte vysokou hodnotu f nebo snižte citlivost ISO.

Úprava výkonu blesku (ovládání intenzity blesku)

Pokud je objekt přexponovaný, nebo podexponovaný, i když je expozice zbytku snímku v pořádku, výkon blesku můžete upravit.

- 1 Stiskem tlačítka **OK** zobrazte živé ovládání a vyberte položku ovládání intenzity blesku pomocí tlačítek Δ ∇ .



Ovládání intenzity blesku

- 2 Vyberte hodnotu kompenzace blesku pomocí tlačítek \triangleleft \triangleright a stiskněte tlačítko **OK**.

- Toto nastavení nemá žádný účinek, pokud je nastavený ruční režim externího elektronického blesku.
- Změny intenzity blesku provedené pomocí externího blesku budou přidány k změnám provedeným pomocí fotoaparátu.

Možnosti zpracování (režim snímku)

Vyberte režim snímku a jednotlivě upravte nastavení kontrastu, ostrosti a dalších parametrů (str. 81). Změny v každém režimu snímku jsou ukládány samostatně.

- 1 Stiskem tlačítka **OK** zobrazíte živé ovládání a vyberte režim snímku pomocí tlačítek \triangle ∇ .



- 2 Pomocí tlačítek \triangleleft \triangleright vyberte položku a stiskněte tlačítko **OK**.

	i-Enhance	Vytváří působivější výsledek přizpůsobený scénickému režimu.
	Živé	Vytváří živé barvy.
	Přirozené	Vytváří přirozené barvy.
	Pastelové	Vytváří tlumené odstíny.
	Portrét	Vytváří krásné pleťové tóny.
	Monochromatický	Vytváří černobílé snímky.
	Vlastní	Vyberte jeden obrazový režim, nastavte jeho parametry a uložte nastavení.
	e-Portrét	Vytváří hladkou strukturu pleti. Nelze použít při fotografování s proměnnou expozicí nebo při snímání videosekvencí.
	Podvodní	Vytváří barvy uzpůsobené podvodní scéně.
	Pop-Art	Vyberte umělecký filtr a požadovaný efekt. "Druhy uměleckých filtrů" (str. 27)
	Jemná kresba	
	Bledé a světlé barvy	
	Jemné světlo	
	Zrnitý film	
	Camera Obscura	
	Diorama	
	Cross Process	
	Jemná sépiová	
	Dramatický tón	
	Komiks	
	Akvarel	
	Retro	
	Částečná barva*	

* Chcete-li zobrazit barevný kruh když je vybraná možnost Částečná barva pomocí tlačítek \triangleleft \triangleright , stiskněte tlačítko **INFO**.

Možnosti zvuku u videosekvence (záznam zvuku spolu s videosekvencí)

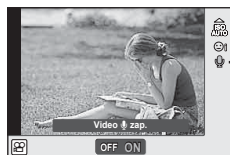

Při nahrávání videosekvencí můžete nastavit zvuk záznamu.

- 1 Otočte přepínač režimů do polohy , stiskem tlačítka **OK** zobrazte živé ovládání a vyberte položku zvuku videosekvencí pomocí tlačítek Δ ∇ .





Zvuk videosekvence

- 2 Pomocí tlačítek \triangleleft \triangleright přepněte nastavení ZAP/VYP a stiskněte tlačítko **OK**.

- Při nahrávání zvuku videosekvence se může nahrát i zvuk mechanismu objektivu a fotoaparátu. Tyto zvuky lze omezit nahráváním s nastavením možnosti [AF Mode] na hodnotu [S-AF] nebo méně častým používáním tlačítek.
- V režimu  (Diorama) se zvuk nenahrává.
- Pokud je zvuk záznamu u videosekvencí nastaven na hodnotu [OFF], zobrazí se ikona .

Přidání efektů k videosekvenci







Můžete pořizovat videosekvence s využitím efektů dostupných v režimu statické fotografie. Nastavení aktivujete otočením přepínače režimů do polohy .

- 1 Nastavte přepínač režimů do polohy , stiskem tlačítka **OK** zobrazte živé ovládání a vyberte položku režimu snímání pomocí tlačítek Δ ∇ .



Režim snímání

- 2 Vyberte režim snímání pomocí tlačítek \triangleleft \triangleright a stiskněte tlačítko **OK**.

P	Automaticky se nastaví optimální clona podle jasů objektu. Nastavení expozice lze změnit pomocí ovládacího přepínače (☉). Po stisku tlačítka  lze toto nastavení změnit také tlačítky \triangleleft \triangleright .
A	Nastavením clony se mění vyobrazení pozadí. Clonu lze nastavit pomocí ovládacího přepínače (☉). Po stisknutí tlačítka  můžete nastavení změnit pomocí tlačítek Δ ∇ . Po stisku tlačítka  můžete expozici nastavit tlačítky \triangleleft \triangleright .
S	Expoziční doba ovlivňuje vzhled objektu. Expoziční dobu lze nastavit pomocí ovládacího přepínače (☉). Po stisknutí tlačítka  můžete nastavení změnit pomocí tlačítek Δ ∇ . Po stisku tlačítka  můžete expozici nastavit tlačítky \triangleleft \triangleright . U expoziční doby lze nastavit hodnoty mezi 1/30 s a 1/4000 s.
M	Ovládáte clonu i expoziční dobu. Expoziční dobu lze nastavit pomocí ovládacího přepínače (☉). Po stisknutí tlačítka  můžete nastavení změnit pomocí tlačítek Δ ∇ . Po stisku tlačítka  můžete nastavit clonu pomocí ovládacího přepínače (☉) nebo tlačítky \triangleleft \triangleright . U expoziční doby lze nastavit hodnoty mezi 1/30 s a 1/4000 s. Citlivost lze nastavit pouze ručně na hodnoty mezi ISO 200 a 3200.

- Stabilizace není možná, pokud jsou otřesy fotoaparátu příliš velké.
- Pokud se vnitřek fotoaparátu ohřeje, snímání se automaticky zastaví, aby byl fotoaparát chráněn.
- U některých uměleckých filtrů je použití funkce [C-AF] omezené.



3 Prohlížení

Zobrazení informací při přehrávání

Zobrazení informací o přehrávání

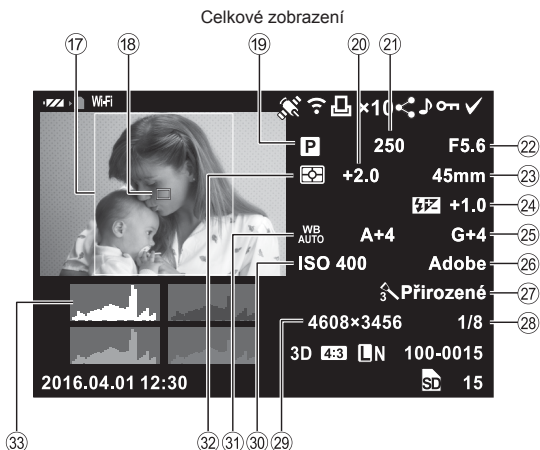
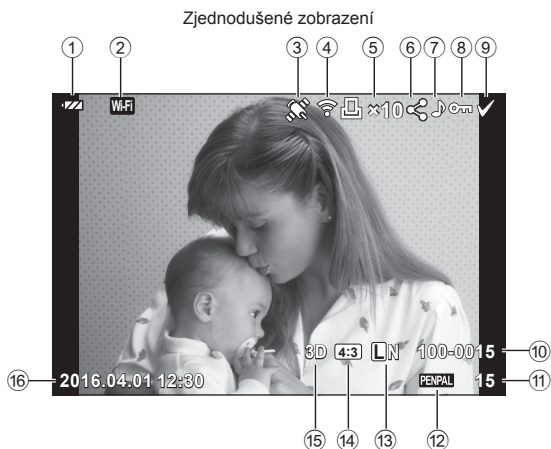
3 Prohlížení



- ① Kontrola bateriestr. 16
- ② Připojení k bezdrátové síti LANstr. 118–123
- ③ Přidání informací GPSstr. 121
- ④ Načtení karty Eye-Fi dokončeno str. 102
- ⑤ Objednávka tisku
Počet výtiskůstr. 129
- ⑥ Příkaz sdílenístr. 74
- ⑦ Zvuková nahrávkastr. 75
- ⑧ Ochranastr. 73
- ⑨ Vybraný snímekstr. 75
- ⑩ Číslo souborustr. 100
- ⑪ Číslo snímku
- ⑫ Paměťové zařízení
- ⑬ Režim záznamustr. 82
- ⑭ Poměr stranstr. 58
- ⑮ 3D snímekstr. 25
-  Dočasně uložený snímek pro PHOTO STORYstr. 30
-   Snímek HDRstr. 86
- ⑯ Datum a časstr. 17
- ⑰ Hranice poměrustr. 58
- ⑱ Oblast AFstr. 48
- ⑲ Režim snímánístr. 21–39
- ⑳ Expoziční kompenzacestr. 47
- ㉑ Expoziční dobastr. 31–34
- ㉒ Hodnota clonystr. 31–34
- ㉓ Ohnisková vzdálenost
- ㉔ Hodnota kompenzace bleskustr. 64
- ㉕ Úpravy vyvážení bílé
- ㉖ Barevný prostorstr. 99
- ㉗ Režim snímkustr. 65
- ㉘ Komprimační poměrstr. 114
- ㉙ Počet pixelůstr. 99
- ㉚ Citlivost ISOstr. 53
- ㉛ Vyvážení bíléstr. 54
- ㉜ Režim měřenístr. 52
- ㉝ Histogramstr. 20

Přepnutí informačního displeje

Informace zobrazené během přehrávání můžete přepínat pomocí tlačítka **INFO**.

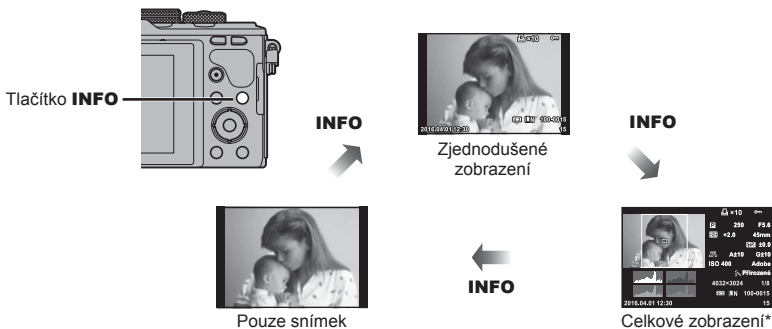









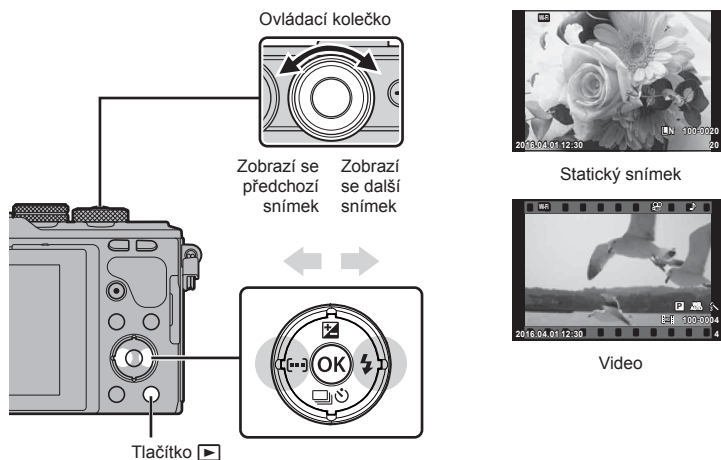









* Během přehrávání snímku videosekvence se nezobrazuje.

Prohlížení fotografií a videosekvencí



1 Stiskněte tlačítko .

- Zobrazí se poslední fotografie nebo videosekvence.
- Ovládacím přepínačem () nebo křížovým ovladačem vyberte požadovanou fotografii nebo videosekvenci.
- Namáčknutím spouště do poloviny obnovíte režim snímání.



Ovládací přepínač ()	Přehrávání jednoho snímku: předchozí () / další () Zvětšení při přehrávání: Můžete zobrazit další snímek nebo předchozí snímek během detailního přehrávání. Náhledové zobrazení/Moje klipy/detailní přehrávání: označení snímku
Křížový ovladač () () () ()	Přehrávání jednoho snímku: další () / předchozí () / hlasitost přehrávání () () Zvětšení při přehrávání: posun obrazu Můžete zobrazit další snímek () nebo předchozí snímek () během detailního přehrávání stisknutím tlačítka INFO . Náhledové zobrazení/Moje klipy/detailní přehrávání: označení snímku
	Zvětšení při prohlížení
	Náhledové zobrazení
INFO	Zobrazí informace o snímku
	Výběr snímku (str. 75)
	Odstranění snímku (str. 74)
OK	Zobrazení nabídek (v zobrazení kalendáře stisknutím tohoto tlačítka přejdete na přehrávání jednoho snímku)

Náhledové zobrazení/Kalendářové zobrazení

- Při přehrávání po jednom snímku můžete stiskem tlačítka  zobrazit náhledy. Dalším stiskem tlačítka  můžete přehrát Moje klipy a dalším spustit detailní přehrávání.
- Stiskem tlačítka **OK** se vrátíte k prohlížení jednotlivých snímků.



*1 Pokud byla vytvořena jedna nebo více videosekvencí Moje klipy, zobrazí se zde (str. 41).

Prohlížení snímků

Zvětšení při prohlížení

Při prohlížení jednotlivých snímků zvětšíte snímek stiskem tlačítka **Q**. Stiskem tlačítka  se vrátíte k prohlížení jednotlivých snímků.



Otáčení

Určete, zda se mají snímky otáčet.

- 1 Zobrazte snímek a stiskněte tlačítko **OK**.
- 2 Vyberte možnost [Otáčení] a stiskněte tlačítko **OK**.
- 3 Stisknutím tlačítka Δ otočíte snímek vlevo a stisknutím tlačítka ∇ otočíte snímek vpravo. Snímek se otočí po každém stisknutí tlačítka.
 - Stisknutím tlačítka **OK** uložíte nastavení a ukončíte funkci.
 - Otočený snímek bude uložen s aktuální orientací.
 - Videosekvence, 3D fotografie a chráněné snímky otáčet nelze.

Prezentace

Tato funkce zobrazuje snímky uložené na kartě jeden po druhém.

- 1 Stiskněte během přehrávání tlačítko **OK** a vyberte možnost [🖨️].



- 2 Upravte nastavení.

Zahájit	Spuštění prezentace. Snímky se postupně zobrazí počínaje od aktuálního snímku.
BGM	Nastavte možnost [Happy Days] nebo nastavte položku Hudební kulisa na hodnotu [Vyp]. Jinou hudbu lze zvolit po jejím stažení z webu společnosti Olympus. http://support.olympus-imaging.com/bgmdownload/
Prezentace	Nastavte druh prezentace, který se má provést.
Promítací interval	Určete dobu, po kterou bude každý snímek zobrazen, v rozsahu 2 až 10 sekund.
Video interval	Chcete-li do prezentace zahrnout celé videosekvence, vyberte možnost [Plný]. Chcete-li zahrnout pouze úvodní část každé videosekvence, vyberte možnost [Krátký].

- 3 Vyberte možnost [Start] a stiskněte tlačítko **OK**.
 - Spustí se prezentace.
 - Stisknutím tlačítka **OK** prezentaci zastavíte.

Hlasitost

Stisknutím tlačítek Δ ∇ během prezentace můžete upravit celkovou hlasitost reproduktoru fotoaparátu. Stisknutím tlačítek \triangleleft \triangleright při zobrazení indikátoru nastavení hlasitosti nastavíte rovnováhu mezi nahraným zvukem videosekvence a hudební kulisou.

Hlasitost

Hlasitost je možné upravit stisknutím tlačítek Δ nebo ∇ během zobrazení jednoho snímku nebo přehrávání videosekvence.



Přehrávání videosekvencí

Vyberte videosekvenci a stisknutím tlačítka **OK** zobrazte nabídku přehrávání. Vyberte možnost [Přehr. video] a stisknutím tlačítka **OK** spusťte přehrávání. Rychlé převíjení dozadu/dopředu pomocí tlačítek $\triangleleft/\triangleright$.

Chcete-li přehrávání pozastavit, znovu stiskněte tlačítko **OK**. Když je přehrávání pozastaveno, můžete stisknutím tlačítka Δ zobrazit první snímek a stisknutím tlačítka ∇ zobrazíte poslední snímek. Tlačítka $\triangleleft/\triangleright$ nebo ovládacím přepínačem (⊞) zobrazíte dřívější nebo pozdější snímky. Přehrávání ukončíte tlačítkem **MENU**.



3

Prohlížení

- K přehrávání videosekvencí v počítači doporučujeme použít dodaný počítačový software. Před prvním spuštěním softwaru připojte fotoaparát k počítači.

Ochrana snímků

Chraňte snímky před nechtěným vymazáním. Zobrazte snímek, který chcete chránit, a stisknutím tlačítka **OK** zobrazte Prohlížení. Vyberte možnost [**On**] a stiskněte tlačítko **OK**, poté nastavte ochranu snímku stisknutím tlačítek Δ nebo ∇ . Chráněné obrázky označuje ikona **On** (ochrana). Ochranu zrušíte stisknutím tlačítek Δ nebo ∇ . Ochranu lze nastavit také pro několik vybraných snímků současně.

 „Výběr snímků ([**On**], [Smazat vybrané], [Vybrán příkaz sdílení])“ (str. 75)

Ikona **On** (ochrana)



- Formátováním karty vymažete všechny snímky, i když byly chráněny.

Mazání snímků

Zobrazte snímek, který chcete smazat, a stiskněte tlačítko . Vyberte možnost [Ano] a stiskněte tlačítko **OK**.

Můžete vymazat snímky bez potvrzení změnou nastavení tlačítek.



 [Rychlé smazání] (str. 100)



Nastavení příkazu přenosu pro snímky (Příkaz sdílení)

Snímky, které chcete přenést do chytrého telefonu, můžete vybrat předem. Rovněž můžete procházet pouze snímky zahrnuté v příkazu sdílení. Při prohlížení snímků, které chcete přenést, stisknutím tlačítka **OK** zobrazíte menu přehrávání. Po výběru položky [Příkaz sdílení] a stisknutí tlačítka **OK** nastavíte pomocí tlačítek Δ nebo ∇ příkaz sdílení pro snímek a zobrazí se ikona . Chcete-li příkaz sdílení zrušit, stiskněte tlačítka Δ nebo ∇ .

Snímky, které chcete přenést, můžete vybrat předem a nastavit příkaz sdílení pro všechny najednou.  „Výběr snímků ([**OK**]), [Smazat vybrané], [Vybrán příkaz sdílení]“ (str. 75), „Přenos snímků do chytrého telefonu“ (str. 120)

- Příkaz sdílení lze nastavit pro 200 snímků.
- Příkazy sdílení nemohou obsahovat snímky RAW ani videosekvence Motion JPEG ( nebo ).

Výběr snímků ([**On**], [Smazat vybrané], [Vybrán příkaz sdílení])

Pro operace [**On**], [Smazat vybrané] nebo [Vybrán příkaz sdílení] můžete vybrat více snímků.

Stisknutím tlačítka při zobrazení náhledů (str. 71) vyberte snímek; na snímku se zobrazí ikona . Dalším stisknutím tlačítka zrušíte výběr.

Stisknutím tlačítka **OK** zobrazíte nabídku a potom vyberte z možností [**On**], [Smazat vybrané] nebo [Vybrán příkaz sdílení].

Tato funkce je k dispozici také během přehrávání jednotlivých snímků.



Zvuková nahrávka

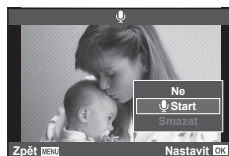
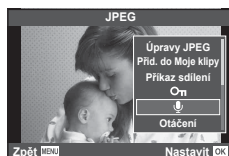

K aktuálnímu snímku můžete přidat zvukovou nahrávku (dlouhou až 30 sekund).

- 1 Zobrazte snímek, ke kterému chcete přidat zvukovou nahrávku, a stiskněte tlačítko **OK**.
 - U chráněných snímků není záznam zvuku k dispozici.
 - Funkce nahrávání zvuku je dostupná také z nabídky pro přehrávání.
- 2 Vyberte možnost [**u**] a stiskněte tlačítko **OK**.
 - Chcete-li funkci ukončit bez zaznamenání zvuku, vyberte možnost [Ne].
- 3 Vyberte možnost [**u** Start] a stisknutím tlačítka **OK** spusťte nahrávání.
 - Pokud chcete nahrávání ukončit v jeho průběhu, stiskněte tlačítko **OK**.
- 4 Nahrávání zastavte stisknutím tlačítka **OK**.
 - Snímky se zvukem jsou označeny ikonou .
 - Nahrávku lze smazat zvolením možnosti [Smazat] v kroku 3.



Přidávání statických snímků do videosekvencí Moje klipy (Přid. do Moje klipy)

Do videosekvence Moje klipy lze vybrat a přidat také statické snímky.

Zobrazte fotografii, kterou chcete přidat, a stisknutím tlačítka **OK** zobrazíte menu. Vyberte možnost [Přid. do Moje klipy] a stiskněte tlačítko **OK**. Tlačítka    vyberte položku Moje klipy a pořadí, ve kterém chcete snímky přidat, a poté stiskněte tlačítko **OK**.

Používání dotykového displeje

Pomocí dotykového displeje můžete manipulovat se snímky.



■ Zobrazení na celý displej

Zobrazení dalších snímků

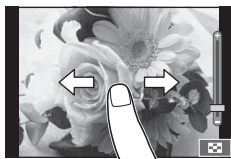
- Tažením prstu doleva zobrazíte další snímky, tažením doprava zobrazíte předchozí snímky.





Přiblížení při přehrávání

- Jemným klepnutím na displej zobrazíte posuvník a ikonu .
- Snímek lze přiblížit nebo oddálit posunutím ukazatele na liště nahoru nebo dolů.
- Při přiblížení snímku lze zobrazení na displeji posunovat prstem.
- Klepnutím na ikonu  zobrazíte náhledy. Opětovným klepnutím na ikonu  spustíte detailní přehrávání a přehrávání videosekvencí Moje klipy.



■ Náhledové zobrazení/detailní zobrazení

O stranu vpřed/O stranu zpět

- Posunutím prstu nahoru zobrazíte další stranu, posunutím prstu dolů zobrazíte předchozí stranu.
- Pomocí tlačítek  nebo  vyberte, kolik snímků se má zobrazit.
- Opakovaným klepnutím na tlačítko  se vrátíte do režimu přehrávání jednoho snímku.

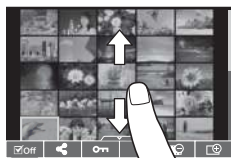





Prohlížení snímků

- Klepnutím na náhled snímek zobrazíte na celém displeji.

Výběr a ochrana snímků

V režimu přehrávání jednotlivých snímků, se lehce dotkněte obrazovky pro zobrazení dotykové nabídky. Potom můžete provést požadovanou operaci dotykem ikony v dotykovém menu.

	Vyberte snímek. Můžete vybrat více snímků a odstranit je najednou.
	Snímky, které chcete sdílet s chytrým telefonem, lze nastavit.  „Nastavení příkazu přenosu pro snímky (Příkaz sdílení)“ (str. 74)
	Chrání snímek.

- Displeje se nedotýkejte nehty ani žádnými ostrými předměty.
- Používání dotykového displeje mohou znesnadňovat rukavice nebo fólie na displej.

4 Funkce menu

Používání základní nabídky

Nabídky obsahují možnosti snímání a přehrávání, které nejsou zobrazeny živým ovládáním, a umožňují přizpůsobit nastavení fotoaparátu pro snadnější používání.

	Předběžné a základní možnosti fotografování
	Pokročilá nastavení fotografování
	Možnosti přehrávání a retušování
	Úprava nastavení fotoaparátu (str. 94)
	Možnosti menu pro příslušenství pro zařízení, jako například EVF a OLYMPUS PENPAL (str. 115)*
	Nastavení fotoaparátu (např. datum a jazyk)

* Nezobrazeno při výchozím nastavení

1 Stisknutím tlačítka **MENU** zobrazte nabídky.



- Průvodce se zobrazí asi po dobu 2 sekund po výběru příslušné možnosti.
- Průvodce lze zobrazit nebo skrýt stisknutím tlačítka **INFO**.

2 Pomocí tlačítek Δ ∇ vyberte záložku a stiskněte tlačítko **OK**.

3 Pomocí tlačítek Δ ∇ zvolte položku a stisknutím tlačítka **OK** zobrazte možnosti dané položky.



4 Pomocí tlačítek Δ ∇ možnost zvýrazněte a vyberte tlačítkem **OK**.

- Chcete-li menu opustit, stiskněte opakovaně tlačítko **MENU**.
- Výchozí nastavení každé položky viz „Přehled nabídek“ (str. 146).

Používání Fotografického menu 1/Fotografického menu 2



Fotografické menu 1

- Nast. karty (str. 79)
- Reset/moje nast.(str. 80)
- Režim snímku (str. 81)
- ◀ (str. 82)
- Poměr stran (str. 58)
- Digitální telekonvertor (str. 82)

Fotografické menu 2

- ☑ (Sekvenční snímání/samospoušť) (str. 57, 83)
- Stabilizátor obrazu (str. 55)
- Bracketing (str. 84)
- HDR (str. 86)
- Vícenásobná exp. (str. 87)
- Interval./časosb. sním. (str. 88)
- ⚡ Režim RC (str. 89)

Formátování karty (Nast. karty)

Karty je nutné před prvním použitím nebo po použití v jiném fotoaparátu nebo počítači naformátovat pomocí tohoto fotoaparátu.

Všechna data uložená na kartě, včetně chráněných snímků, se při formátování vymažou.

Při formátování použité karty se ujistěte, že na kartě nejsou žádné snímky, které si chcete uchovat. „Použitelné karty“ (str. 132)

- Vyberte položku [Nast. karty] ve Fotografickém menu 1.
- Zvolte možnost [Formátovat] a stiskněte tlačítko **OK**.
- Vyberte možnost [Ano] a stiskněte tlačítko **OK**.
 - Formátování je provedeno.



Odstranění všech snímků (Nast. karty)

Všechny pořízené snímky budou odstraněny. Chráněné snímky se neodstraní.

- Vyberte položku [Nast. karty] ve Fotografickém menu 1.
- Vyberte možnost [Smazat vše] a stiskněte tlačítko **OK**.
- Vyberte možnost [Ano] a stiskněte tlačítko **OK**.
 - Všechny snímky se odstraní.



Obnovení do výchozího nastavení (Reset)

Je možné jednoduše obnovit výchozí nastavení fotoaparátu.

- 1 Vyberte položku [Reset/moje nast.] ve Fotografickém menu 1.
- 2 Vyberte možnost [Reset] a stiskněte tlačítko **OK**.
 - Označte možnost [Reset], stiskněte tlačítko \triangleright a vyberte typ resetování. Chcete-li resetovat všechna nastavení kromě času, data a několika dalších, označte možnost [Plný] a stiskněte tlačítko **OK**.
 „Přehled nabídek“ (str. 146)
- 3 Vyberte možnost [Ano] a stiskněte tlačítko **OK**.



Registrace oblíbených nastavení (Myset)

Uložení nastavení Myset

S výjimkou režimu snímání lze aktuální nastavení fotoaparátu uložit do kterékoliv ze čtyř bank nastavení ("Myset"). Uložená nastavení lze vyvolat v režimech **P**, **A**, **S** a **M**.

- 1 Upravte nastavení, která budou uložena.
- 2 Vyberte položku [Reset/moje nast.] ve Fotografickém menu 1.
- 3 Vyberte požadované umístění ([Myset1]–[Myset4]) a stiskněte tlačítko \triangleright .
 - Výběrem možnosti [Nastavit] uložíte aktuální nastavení a nastavení, která jsou aktuálně v bance, se přepíší.
 - Chcete-li registraci zrušit, zvolte možnost [Reset].
- 4 Vyberte možnost [Nastavit] a stiskněte tlačítko **OK**.
 - Nastavení, která lze uložit do Myset „Přehled nabídek“ (str. 146)

Použití nastavení Myset

Nastaví nastavení fotoaparátu vybraná pro Myset.

- 1 Vyberte položku [Reset/moje nast.] ve Fotografickém menu 1.
- 2 Vyberte požadované nastavení ([Moje nastavení 1]–[Moje nastavení 4]) a stiskněte tlačítko **OK**.
- 3 Vyberte možnost [Ano] a stiskněte tlačítko **OK**.

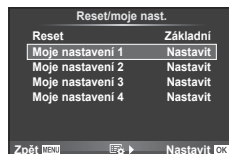

- Režim snímání se nezmění, pokud je nastavení MySet provedeno z menu.
- Pokud přiřadíte nastavení MySet tlačítku, můžete ho provést jednoduše stiskem tohoto tlačítka. Pomocí této operace se režim snímání změní na uložený.
- Moje nastavení můžete přiřadit také přepínači režimů.
 „Funkce přepínače režim“ (str. 95)

Možnosti zpracování (Režim snímku)

Můžete provádět jednotlivé úpravy kontrastu, ostrosti a dalších parametrů v nastavení [Režim snímku] (str. 65). Změny v každém režimu snímku jsou ukládány samostatně.

- 1 Vyberte položku [Režim snímku] ve Fotografickém menu 1.



- 2 Pomocí tlačítek Δ ∇ zvolte jednu z možností a stiskněte tlačítko **OK**.
- 3 Stisknutím tlačítka \triangleright zobrazte nastavení pro vybranou možnost.

				M	C
Kontrast	Rozdíl mezi světlými a tmavými oblastmi	✓	✓	✓	✓
Ostrost	Ostrost snímku	✓	✓	✓	✓
Saturace	Živost barev	✓	✓	—	✓
Gradace	Úprava tónu (gradace)				
Auto	Rozdělí obraz na jednotlivé oblasti a upraví jas pro každou z nich samostatně. Toto nastavení je účinné pro snímky s velmi kontrastními partiemi, ve kterých bílá vypadá příliš jasně nebo naopak tmavé oblasti jsou příliš tmavé.	✓	✓	✓	✓
Normální	Režim [Normální] je určen k všeobecnému použití.				
High Key	Gradace pro jasný objekt.				
Low Key	Gradace pro tmavý objekt.				
Efekt (i-Enhance)	Nastavuje rozsah, ve kterém se efekt použije.	✓	—	—	✓
Barevný filtr (Monochromatický)	Vytváří černobílý snímek. Barva filtru se zjasní a doplňková barva se ztmaví.				
N:Žádný	Vytváří normální černobílý snímek.				
Ye:Žlutá	Reprodukuje jasně definovaný bílý mrak s přirozeně modrým nebem.				
Or:Oranžová	Nepatrně zvýrazňuje barvy na modrém nebi a při západu slunce.	—	—	✓	✓
R:Červená	Silně zvýrazňuje barvy na modrém nebi a jas karmínových listů.				
G:Zelená	Silně zvýrazňuje barvy rudých rtů a zelených listů.				

Monochromat. barvy	Zbarví černobílý snímek.				
N:Normální	Vytváří normální černobílý snímek.				
S:Sépiová	Sépiová	—	—	✓	✓
B:Modrá	Modravá				
P:Purpurová	Purpurová				
G:Zelená	Nazelenalá				

**Tipy**

- Můžete omezit počet možností režimu snímku zobrazených v menu. „Nastavení režimu snímku“ (str. 96)
- Rovněž můžete vybírat typy a efekty uměleckých filtrů.
- Změny kontrastu se neprojeví u jiných nastavení než [Normální].

Kvalita obrazu (◀⏪)

Vyberte kvalitu snímku. Můžete vybrat samostatnou kvalitu snímku pro fotografie a videosekvence. Toto nastavení je stejné jako položka [◀⏪] v živém ovládní.

„Výběr kvality obrazu (režim kvality statických snímků)“ (str. 59), „Výběr kvality obrazu (režim kvality videosekvencí)“ (str. 60)

- Můžete změnit kombinaci velikosti obrazu JPEG a kompresního poměru a počty pixelů [M] a [S]. [◀⏪ Nastavit], [Počet pixelů] „Kombinace rozlišení videosekvencí a poměrů komprese“ (str. 114)
- Čas pořízení videoklipů můžete změnit. „Výběr kvality obrazu (režim kvality videosekvencí)“ (str. 60)

Digitální zoom (Digitální telekonvertor)

Funkce Digitální telekonvertor se používá pro dosažení většího přiblížení, než je aktuální poměr přiblížení. Fotoaparát uloží středové oříznutí. Přiblížení se zvýší asi 2×.

1 Pro položku [Digitální telekonvertor] ve Fotografickém menu 1 vyberte možnost [Zap].

2 Zobrazení na displeji se dvojnásobně zvětší.

- Objekt bude zaznamenán tak, jak se zobrazuje na displeji.
- Digitální zoom není dostupný při vícenásobné expozici, v režimu nebo je-li v režimu **SCN** vybrána možnost , , , nebo .
- Tato funkce není k dispozici, když je v režimu položka [Video efekt] nastavena na hodnotu [Zap].
- Pokud je zobrazen snímek ve formátu RAW, oblast viditelná na displeji bude ohraničena rámečkem.
- Oblast AF klesne.

Nastavení samospouště (📷/⏱)

Činnost samospouště lze přizpůsobit.

- 1 Vyberte možnost [📷/⏱] ve **2** Fotografickém menu 2.

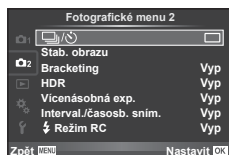

- 2 Vyberte možnost [⏱] (vlastní) a stiskněte tlačítko **▶**.
- 3 Pomocí tlačítka **▲ ▼** vyberte položku a stiskněte tlačítko **▶**.
 - Pomocí tlačítek **▲ ▼** vyberte nastavení a stiskněte tlačítko **OK**.

Snímek	Slouží k nastavení počtu snímků pro fotografování.
⏱ Časovač	Slouží k nastavení času mezi stisknutím spouště a pořízením snímku.
Interval	Slouží k nastavení časového intervalu pro druhý a následující snímky.
AF pro každý snímek	Nastavuje, zda se má přesně před každým pořízením snímku se samospouští provést automatické zaostření.

Změny nastavení v rámci série fotografií (bracketing)

„Bracketing“ je automatická změna nastavení v rámci jedné série snímků nebo nastavení aktuální hodnoty v sérii snímků. Nastavení bracketingu můžete uložit a a snímání s bracketingem vypnout.

- 1 Vyberte položku [Bracketing] ve **F**2 Fotografickém menu 2 a stiskněte tlačítko **OK**.



- 2 Po výběru možnosti [Zap] stiskněte tlačítko **L** a vyberte některý typ snímání s bracketingem.

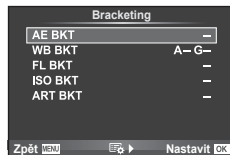

- 3 Stiskněte tlačítko **▷**, vyberte nastavení parametrů, například počet snímků, a potom stiskněte tlačítko **OK**.

- Opakovaným stisknutím tlačítka **OK** se vraťte na obrazovku v kroku 1.
- Vyberete-li v kroku 2 možnost [Vyp], budou uložena nastavení snímání s bracketingem a můžete normálně fotografovat.
- Po výběru snímání s bracketingem se na displeji zobrazí **[BKT]**.

- Nelze použít při fotografování HDR.
- Nelze použít současně s časosběrným snímáním.
- Při snímání s bracketingem nelze fotografovat, pokud na paměťové kartě fotoaparátu není dostatek místa na uložení zvoleného počtu snímků.
- Snímání s bracketingem můžete [Zap] nebo [Vyp] pomocí tlačítka přiděleného prostřednictvím [Funkce tlačítka] (str. 98).

AE BKT (bracketing expozice)

Fotoaparát mění expozici každého snímku. Lze vybrat rozsah změny mezi 0.3 EV, 0.7 EV nebo 1.0 EV. Při snímání v režimu jednoho snímku je při každém stisknutí tlačítka spouště pořízen jeden snímek. Při sekvencím snímání fotoaparát během držení tlačítka spouště pořizuje snímky v pořadí: bez úprav, záporná změna, kladná změna. Počet pořízených snímků: 2, 3, 5 nebo 7.

- Při bracketingu svítí indikátor **[BKT]** zeleně.
- Fotoaparát upravuje expozici změnou clony a expoziční doby (režim **P**), expoziční doby (režimy **A** a **M**) nebo clony (režim **S**).
- Fotoaparát provádí bracketing aktuálně zvolené hodnoty expoziční kompenzace.
- Velikost přírůstku pro bracketing závisí na zvolené hodnotě [Krok EV]. **[Krok EV]** „Krok EV“ (str. 97)

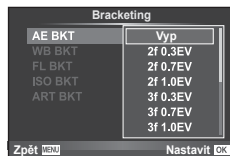

WB BKT (bracketing vyvážení bílé)

Při jednom stisknutí tlačítka spouště se automaticky vytvoří tři snímky s různým vyvážením bílé (upraveným podle nastavení) s počáteční hodnotou aktuálně zvoleného vyvážení bílé. Bracketing vyvážení bílé je k dispozici v režimech **P**, **A**, **S** a **M**.

- Vyvážení bílé lze měnit o 2, 4 nebo 6 dílků na každé z os A – B (Amber – Blue, žlutá – modrá) a G – M (Green – Magenta, zelená – purpurová).
- Fotoaparát provádí bracketing aktuálně zvolené hodnoty vyvážení bílé.



FL BKT (bracketing blesku)

V rámci tří snímků fotoaparát změni úroveň blesku (první snímek beze změny, druhý snímek se zápornou a třetí snímek s kladnou změnou). Při snímání v režimu jednoho snímku je při každém stisknutí tlačítka spouště pořizeny jeden snímek. Při sekvenčním snímání jsou během držení tlačítka spouště pořizeny všechny snímky.

- Při bracketingu svítí indikátor **[BKT]** zeleně.
- Velikost přírůstku pro bracketing závisí na zvolené hodnotě [Krok EV]. „Krok EV“ (str. 97)

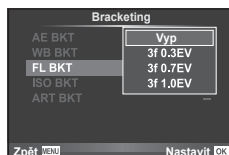

ISO BKT (bracketing citlivosti ISO)

Fotoaparát mění citlivost mezi snímky při zachování rychlosti závěrky a clony. Lze vybrat rozsah změny mezi 0.3 EV, 0.7 EV nebo 1.0 EV. Při každém stisknutí tlačítka spouště fotoaparát pořídí tři snímky s nastavenou citlivostí (nebo s nastavením optimální citlivosti, pokud je vybrána automatická citlivost) na prvním snímku, druhý snímek se zápornou a třetí snímek s kladnou změnou.

- Velikost přírůstku pro proměnnou expozici nezávisí na zvolené hodnotě [Krok ISO].
 „Používání uživatelských menu“ (str. 94)
- Bracketing se provádí bez ohledu na horní limit nastavený v možnosti [ISO-Autom. nast.].
 „ISO-Autom. nast.“ (str. 98)

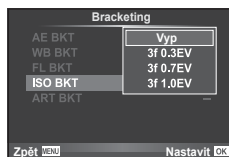

ART BKT (bracketing uměleckého filtru)

Fotoaparát při uvolnění spouště pořídí vždy několik snímků, každý s jiným nastavením uměleckého filtru. Bracketing uměleckých filtrů lze samostatně zapnout nebo vypnout pro jednotlivé režimy snímku.

- Záznam může nějakou dobu trvat.
- Režim ART BKT nelze kombinovat s režimem WB BKT ani ISO BKT.

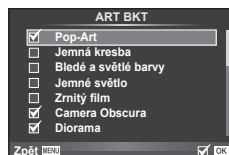

Pořizování snímků HDR (High Dynamic Range)

Fotoaparát pořídí několik snímků a automaticky je sloučí do snímku HDR. Můžete také pořídít několik snímků a vytvořit snímek HDR na počítači (fotografování s bracketingem HDR). V režimu **M** lze pro fotografování s funkcí HDR expozici libovolně nastavit.

- 1 Vyberte položku [HDR] ve **F** Fotografickém menu 2 a stiskněte tlačítko **OK**.

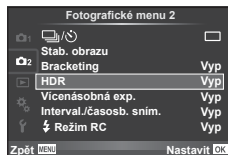

- 2 Vyberte typ fotografování HDR a stiskněte tlačítko **OK**.

HDR1	Pořídí se čtyři snímky, každý s různou expozicí, a následně jsou sloučeny do jednoho snímku HDR uvnitř fotoaparátu.
HDR2	Možnost HDR2 poskytuje působivější snímek než HDR1. Citlivost ISO je pevně nastavena na 200. Rovněž je dostupná nejpomalejší expoziční doba 1 sekunda a nejdelší dostupná expozice jsou 4 sekundy.
3 sn. 2.0 EV	Provede se bracketing HDR. Vyberte počet snímků a expoziční rozdíl. Zpracování obrazu HDR nebude provedeno.
5 sn. 3.0 EV	
7 sn. 2.0 EV	
3 sn. 3.0 EV	
5 sn. 3.0 EV	

- 3 Pořídte snímek.

- Když stisknete tlačítko spouště, fotoaparát automaticky pořídí nastavený počet snímků.
- Přiřadíte-li funkci HDR některému tlačítku pomocí [Funkce tlačítka] (str. 105), můžete stisknutím tohoto tlačítka vyvolat obrazovku snímání HDR.
- Při fotografování s delší expoziční dobou může docházet k výraznějšímu šumu.
- Připevněte fotoaparát na stativ nebo jiný stabilizační prvek a potom fotografujte.
- Snímek zobrazený na displeji nebo v hledáčku během fotografování se bude lišit od snímku po zpracování HDR.
- V případě možností [HDR1] a [HDR2] bude snímek zpracovaný pomocí HDR uložen jako soubor JPEG. Pokud je režim kvality snímku nastaven na [RAW], snímek bude pořízen ve formátu RAW+JPEG. Snímky RAW se zaznamenávají s expozicí -0.5 EV.
- Při nastavení [HDR1]/[HDR2] je režim snímků pevně nastavený na [Přirozené] a nastavení barvy je pevně nastaveno na [sRGB]. [Stálý AF] není v provozu.
- Fotografování s bleskem, bracketing, vícenásobnou expozicí a časosběrné snímání nelze použít současně s fotografováním HDR.

Oložení více expozic do jednoho snímku (vícenásobná expozice)

Záznam vícenásobné expozice v rámci jednoho snímku pomocí aktuálně vybrané kvality snímku.

1 Vyberte položku [Vícenásobná exp.] ve Fotografickém menu 2.

2 Upravte nastavení.

Snímek	Zvolte možnost [2f.].
Autom. zesílení	Pokud je nastavena hodnota [Zap], bude jas každého ze snímků nastaven na 1/2 a snímky se překryjí. Pokud je nastavena hodnota [Vyp], snímky se překryjí s původním jasem každého z nich.
Překrytí	Při nastavení na hodnotu [Zap] je možné překrýt snímek ve formátu RAW uložený na kartě vícenásobnými expozicemi a uložit jej jako samostatný snímek. Počet pořízených snímků je jedna.

- Dokud je aktivní režim vícenásobné expozice, na displeji se zobrazuje symbol .

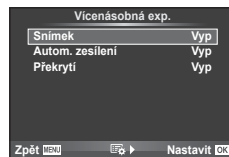

3 Pořídte snímek.

- Při zahájení fotografování se symbol zobrazí zeleně.
- Stisknutím tlačítka odstraní poslední snímek.
- Jako vodičko pro zaměření dalšího snímku slouží předchozí snímek zobrazený přes pohled skrz objektiv.

Tipy

- Překrytí 3 a více snímků: Vyberte v nabídce [] možnost RAW a pomocí možnosti [Překrytí] opakovaně proveďte vícenásobnou expozici.
- Další informace o překrývání snímků ve formátu RAW: „Sloučení snímků“ (str. 92)
- Pokud je zvolen režim vícenásobné expozice, fotoaparát nepřejde do režimu spánku.
- Fotografie pořízené na jiných fotoaparátech nelze ve vícenásobné expozici použít.
- Pokud je možnost [Překrytí] nastavena na hodnotu [Zap], snímky zobrazené spolu s vybraným snímkem ve formátu RAW budou pořízeny s nastavením použitým při pořízení tohoto snímku.
- Pro nastavení funkcí pořizování snímků nejprve zrušte vícenásobnou expozici. Některé funkce nelze nastavit.
- Vícenásobná expozice je automaticky zrušena od prvního snímku v následujících případech. Fotoaparát je vypnutý/je stisknuté tlačítko /je stisknuté tlačítko **MENU**/režim snímání je nastaven na jiný režim než **P**, **A**, **S** nebo **M**/dojdou baterie/k fotoaparátu je připojen libovolný kabel
- Pokud je pomocí možnosti [Překrytí] zvolen obrázek ve formátu RAW, zobrazí se obrázek ve formátu JPEG pořízený ve formátech RAW+JPEG.
- Při pořizování vícenásobné expozice pomocí bracketingu má přednost vícenásobná expozice. Při ukládání překrývaného snímku je nastavení bracketingu obnoveno na tovární hodnoty.

Automatické snímání v pevném intervalu (časoběrné snímání)

Můžete fotoaparát nastavit pro automatické snímání s nastaveným časoběhem. Nasnímané snímky lze také zaznamenat jako jedinou videosekvenci. Toto nastavení je k dispozici pouze v režimech **P/A/S/M**.

- 1 Vyberte položku [Interval./časob. sním.] ve  Fotografickém menu 2.

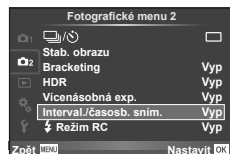

- 2 Vyberte možnost [Zap], stiskněte tlačítko  a proveďte následující nastavení.

Počet snímků	Slouží k nastavení počtu snímků pro fotografování.
Prodleva spouště	Nastaví čas čekání před zahájením snímání.
Interval	Nastaví interval mezi snímky po zahájení snímání.
Časoběrné video	Nastaví formát nahrávání sekvence snímků. [Vyp]: Zaznamenaná jednotlivé snímky jako statický obrázek. [Zap]: Zaznamenaná jednotlivé snímky jako statický obrázek a vygeneruje a zaznamená jednu videosekvenci ze sekvence snímků.

- 3 Pořídte snímek.



- Snímky jsou zaznamenány i v případě, že po automatickém ostření není obraz zaostřen. Chcete-li pevně nastavit polohu zaostření, snímejte v režimu MF.
- Režim [Zobraz náhled] pracuje po dobu 0,5 s.
- Pokud je čas před snímáním nebo interval snímání nastaven na 1 minutu a 31 sekund nebo déle, displej a fotoaparát se automaticky vypnou po uplynutí 1 minuty. Napájení se znovu automaticky zapne 10 sekund před snímáním. Když je displej vypnutý, můžete jej znovu zapnout stisknutím tlačítka spouště.
- Pokud je režim AF nastaven na možnost [C-AF] nebo [C-AF+TR], bude automaticky změněn na [S-AF].
- Dotykové operace jsou v průběhu časoběrného snímání vypnuty.
- Nelze použít s fotografováním HDR.
- Časoběrné snímání nelze kombinovat s bracketingem, vícenásobnou expozicí a snímání v režimech Bulb, Time nebo kompozitní snímání.
- Blesk nebude fungovat, pokud je čas nabíjení blesku delší, než interval mezi snímky.
- Pokud se fotoaparát automaticky vypne v intervalech mezi snímky, zapne se včas na pořízení následujícího snímku.
- Pokud nejsou některé ze statických snímků správně zaznamenány, nebude vygenerována časoběrná videosekvence.
- Pokud není na kartě dostatek volného místa, nebude časoběrná videosekvence zaznamenána.
- Snímání v časoběrném režimu bude zrušeno při použití některého z následujících prvků: přepínač režimů, tlačítko **MENU**, tlačítko , tlačítko uvolnění objektivu nebo při připojení kabelu USB.
- Pokud vypnete fotoaparát, režim časoběrného snímání se vypne.
- Pokud není stav baterie dostatečný, může snímání skončit před koncem. Než začnete, ujistěte se, že je baterie dostatečně nabitá.

Fotografování s dálkově ovládaným bezdrátovým bleskem

Můžete pořizovat fotografie s bezdrátovým ovládním blesku pomocí zabudovaného blesku a speciálního blesku s funkcí dálkového ovládní. ▶ „Fotografování s dálkově ovládaným bezdrátovým bleskem“ (str. 135)

Používání nabídky přehrávání

Menu prohlížení

-  (str. 72)
-  (str. 90)
- Upravit (str. 90)
- Objednávka tisku (str. 129)
- Reset ochr. (str. 92)
- Připojení k chytrému telefonu (str. 119)

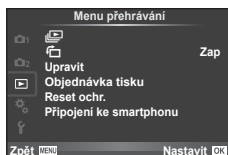

4

Zobrazení otočených snímků ()

Když je tato položka nastavena na [Zap], fotografie pořízené tímto fotoaparátem otočeným na výšku budou automaticky otočeny a zobrazeny na výšku.







Úprava statických snímků

Zaznamenané snímky lze upravit a uložit jako nové snímky.





- 1** Vyberte položku [Upravit] v  Menu přehrávání a stiskněte tlačítko **OK**.
- 2** Pomocí tlačítek Δ ∇ vyberte položku [Vybr. snímek] a stiskněte tlačítko **OK**.
- 3** Pomocí tlačítek \triangleleft \triangleright vyberte snímek, který chcete upravit, a stiskněte tlačítko **OK**.
 - Pokud je zobrazený snímek ve formátu RAW, zobrazí se možnost [Úpravy dat RAW]. Pokud jde o formát JPEG, zobrazí se možnost [Úpravy JPEG]. Pokud byl snímek pořízen ve formátu RAW+JPEG, budou zobrazeny obě možnosti [Úpravy dat RAW] a [Úpravy JPEG]. Vyberte nabídku pro snímek, který chcete upravit.
- 4** Vyberte možnost [Úpravy dat RAW] nebo [Úpravy JPEG] a stiskněte tlačítko **OK**.

Úpravy dat RAW	Vytvoří kopii JPEG upraveného obrázku RAW podle nastavení.	
	Aktuální	Kopie JPEG bude zpracována podle aktuálních nastavení fotoaparátu. Před zvolením této možnosti upravte nastavení fotoaparátu.
	Vlastní nast.1	Úpravy lze provést při změně nastavení na displeji. Použitá nastavení můžete uložit. Po změně nastavení tlačítkem  zobrazíte jejich efekt na displeji.
	Vlastní nast.2	
ART BKT	Snímek je upraven za použití nastavení pro vybraný umělecký filtr.	

Úpravy JPEG

K dispozici jsou následující možnosti:
[Změna stínů]: Zesvětlí tmavý objekt v protisvětle.
[Redukce červ. očí]: Redukuje efekt červených očí při snímání s bleskem.
[]: Pomocí ovládacího přepínače () vyberte velikost ořezu a pomocí tlačítek     ořez umístěte.



[Poměr stran]: Mění poměr stran snímků z nastavení 4:3 (standardní) na [3:2], [16:9], [1:1] nebo [3:4]. Po změně poměru stran použijte tlačítka     pro nastavení polohy oříznutí.

[Černobílá]: Vytváří černobílé snímky.

[Sépie]: Vytváří snímky v sépiově hnědém tónu.

[Saturace]: Nastavuje intenzitu barev na snímcích. Upravte sytost barev podle obrazu na displeji.

[]: Převádí velikost snímku na 1280 × 960, 640 × 480 nebo 320 × 240. Snímky s jiným poměrem stran než 4:3 (standardní) budou převedeny na nejbližší velikost.



[e-Portrét]: Upraví zobrazení tak, aby kůže působila hladce a jemně.

Pokud se detekce tváře nepovede, nemusí být v závislosti na obrázku možná kompenzace.

5 Po dokončení nastavení stiskněte tlačítko **OK**.

- Nastavení budou použita na snímek.

6 Vyberte možnost [Ano] a stiskněte tlačítko **OK**.

- Upravený snímek bude uložen na kartu.
- 3D snímky, videosekvence a dočasně uložené soubory pro funkci Fotopříběh nelze upravovat.
- V závislosti na snímku nemusí korekce červených očí fungovat.
- Úprava snímku JPEG není v následujících případech možná:
 - Je-li snímek uložen upraven na počítači, není-li na kartě dostatek volného místa nebo je-li snímek pořízen jiným fotoaparátem
- Při změně velikosti snímku () nemůžete zvolit větší počet pixelů, než byl původně uložen.
- Možnosti [] a [Poměr stran] mohou být použity pouze pro úpravu snímků s poměrem stran 4:3 (standardní).
- Když je položka [Režim snímku] nastavena na [ART], [Barevný prostor] je pevně nastaven na [sRGB].

Sloučení snímků

Překrýt a uložit do samostatného souboru lze až 3 snímky ve formátu RAW pořízené fotoaparátem.

Snímek se uloží s režimem záznamu nastaveným v době uložení snímku. (Pokud je vybrána možnost [RAW], kopie bude uložena ve formátu [L+N+RAW].)

- 1 Vyberte položku [Upravit] v  Menu přehrávání a stiskněte tlačítko **OK**.
- 2 Pomocí tlačítek Δ ∇ vyberte položku [Sloučení snímků] a stiskněte tlačítko **OK**.
- 3 Vyberte počet snímků pro překrytí a stiskněte tlačítko **OK**.
- 4 Pomocí tlačítek Δ ∇ $\langle \rangle$ vyberte snímky RAW, které budou použity v překrytí.
 - Po zvolení snímků v kroku 3 se zobrazí překrytí.



- 5 Upravte zesílení.
 - Tlačítka $\langle \rangle$ vyberte snímek a upravte zesílení tlačítky Δ ∇ .
 - Zesílení lze upravit v rozsahu 0,1-2,0. Zkontrolujte na displeji výsledek.



- 6 Stiskněte tlačítko **OK**. Zobrazí se dialog pro potvrzení. Vyberte možnost [Ano] a stiskněte tlačítko **OK**.



Tipy

- Chcete-li překrýt 4 a více snímků, uložte snímek ve formátu RAW a opakovaně použijte funkci [Sloučení snímků].

Zvuková nahrávka

K aktuálnímu snímku můžete přidat zvukovou nahrávku (dlouhou až 30 sekund).

Toto je stejná funkce, jako [🔊] během nahrávání. (str. 75)

Zrušení ochrany všech snímků

Tato funkce vám dovoluje zrušit ochranu více snímků současně.

- 1 Vyberte možnost [Reset ochr.] v  Menu přehrávání.
- 2 Vyberte možnost [Ano] a stiskněte tlačítko **OK**.

Použití nabídky nastavení

Menu nastavení ů nastavení slouží k nastavení základních funkcí fotoaparátu.



Možnost	Popis	
(Nastavení data/času)	Nastavte hodiny fotoaparátu.	17
(Změna jazyka displeje)	Jazyk displeje a chybových hlášení můžete z angličtiny změnit na jiný jazyk.	—
(Nastavení jasu displeje)	Jas a barevnou teplotu displeje lze upravit. Změna nastavení barevné teploty se projeví pouze při zobrazení na displeji během prohlížení. Pomocí tlačítek < > označte možnost (barevná teplota) nebo (jas) a pomocí tlačítek vyberte požadovanou hodnotu. Tlačítko INFO umožňuje přepínání mezi zobrazením [Přirozené] a [Živé].	—
Zobraz náhled	Určete, zda se mají snímky zobrazovat ihned po pořízení a jak dlouho mají být zobrazené. Tato funkce je užitečná pro rychlou kontrolu právě pořízeného snímku. Během kontroly se můžete okamžitě vrátit zpět k pořizování snímků namáčknutím spouště do poloviny. [0,3 s] – [20 s]: Umožňuje zvolit, kolik sekund se má každý snímek zobrazovat. [Vyp]: Snímek zaznamenávaný na kartu se na displeji nezobrazí. [AUTO]: Zobrazí ukládaný snímek a poté přejde do režimu přehrávání. Díky této funkci můžete ihned mazat nepovedené snímky.	—
Nastavení Wi-Fi	Nastavte fotoaparát pro připojení k chytrému telefonu s připojením k bezdrátové síti LAN pomocí bezdrátové funkce na fotoaparátu.	119
Zobrazení menu	Určete, zda se mají zobrazovat uživatelské nabídky nebo menu pro příslušenství.	—
Firmware	Zobrazí se verze firmwaru vašeho produktu. Při dotazech na fotoaparát nebo příslušenství nebo při stahování nového programu musíte uvést verze jednotlivých produktů, které právě používáte.	—

Používání uživatelských menu

Nastavení fotoaparátu lze upravit pomocí Uživatelského menu .



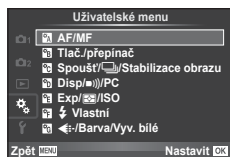

Uživatelské menu

-  AF/MF (str. 94)
-  Tlač./přepínač (str. 95)
-  Spoušť//Stabilizace obrazu (str. 95)
-  Disp.//PC (str. 96)
-  Exp//ISO (str. 97)
-   Vlastní (str. 98)
-  -/Barva/Vyv. bílé (str. 99)
-   Nahráv./mazání (str. 100)
-   Video (str. 101)
-   Nastavení (str. 102)



AF/MF

MENU    

Možnost	Popis	
Režim AF	Zvolte režim AF. Můžete nastavit samostatné metody zaostřování pro režim fotografování a režim  .	51
Stálý AF	Je-li vybrána možnost [Zap], bude fotoaparát nadále zaostřovat, i když nebude namáčknuto tlačítko spouště. S objektivem systémem Four Thirds nelze použít.	—
AEL/AFL	Úprava aretace AF a AE.	103
Reset objektivu	Při nastavení na hodnotu [Vyp] se pozice zaostření objektivu neresetuje ani po vypnutí napájení. Při nastavení na hodnotu [Zap], se resetuje i zaostření objektivů s elektronickým transfokátorem.	—
Ostření BULB/ TIME	Pozici zaostření během expozice lze měnit pomocí ručního ostření (MF). Při nastavení na hodnotu [Vyp], je zakázáno otáčení ostřicího kroužku.	—
Ostřicí prsteneček	Umožňuje vám upravit nastavení objektivu na ohniskový bod volbou směru otáčení ostřicího kroužku.	—
Asistent MF	Je-li zvolena možnost [Zap], lze automaticky přepnout na zoom nebo zvýraznění v režimu manuálního ostření otáčením ostřicího kroužku.	104
[•••] Nast. výchoz	Zvolte oblast AF, která se uloží jako výchozí oblast. Při volbě výchozí oblasti se na displeji pro volbu oblastí AF zobrazí ikona  .	—
AF lampa	Výběrem možnosti [Vyp] lze deaktivovat AF lampu.	—
 Priorita obličejů	Můžete vybrat AF s prioritou tváře nebo prioritou očí.	49
Volič zóny AF	Vyberete-li možnost [Vyp], během potvrzení se nezobrazí rámeček oblastí AF.	—

Možnost	Popis											
Funkce tlačítka	Vyberte funkci přiřazenou k vybranému tlačítku. [Funkce Fn], [Funkce Q], [Funkce ⊙], [Funkce ▷], [Funkce ▽], [Funkce ☰], [Funkce L-Fn]	105										
Funkce přepínače	Funkci ovládacího přepínače (☰) lze měnit. <table border="1" style="width: 100%;"> <tr> <td>P</td> <td>/Ps</td> </tr> <tr> <td>A</td> <td>Hodnota clony/F</td> </tr> <tr> <td>S</td> <td>Expoziční doba/</td> </tr> <tr> <td>M</td> <td>Expoziční doba/hodnota clony</td> </tr> <tr> <td></td> <td>[Předch./Násl.]/[Zvětšit]</td> </tr> </table> <p>V režimech P, A, S a M dojde při stisknutí tlačítka k obrácení funkcí.</p>	P	/Ps	A	Hodnota clony/F	S	Expoziční doba/	M	Expoziční doba/hodnota clony		[Předch./Násl.]/[Zvětšit]	—
P	/Ps											
A	Hodnota clony/F											
S	Expoziční doba/											
M	Expoziční doba/hodnota clony											
	[Předch./Násl.]/[Zvětšit]											
Směr přepínač	Vyberte směr, kterým bude třeba voličem otáčet, aby byla upravena expoziční doba nebo clona. Změňte směr posunutí programu.	—										
Funkce přepínače režim	Libovolné pozici na přepínači režimů lze přiřadit zaregistrovaná nastavení Myset.	—										

Spoušť//Stabilizace obrazu

Možnost	Popis	
Priorita spouště S	Pokud vyberete nastavení [Zap], spoušť bude možné aktivovat, i když se fotoaparátu nepodaří zaostřit. Tuto možnost lze nastavit pro režimy S-AF (str. 51) a C-AF (str. 51) zvlášť.	—
Priorita spouště C		
pomalá sekvence	Vyberte rychlosti posouvání sekvencí [] a []. Hodnoty představují přibližná maxima.	57
rychlá sekvence		
Stabilizace obrazu	Aktivuje/deaktivuje stabilizaci obrazu pro sekvenci snímků.	—
Namáčk. se stab. obr.	Při nastavení na hodnotu [Vyp], nebude funkce stabilizace obrazu aktivována po namáčknutí tlačítka spouště.	—
Priorita stab.obr.v obj.	Pokud je vybrána možnost [Zap] má při používání objektivu s funkcí stabilizace obrazu přednost nastavení objektivu. • Tato možnost nemá vliv na objektivy, které jsou vybavené přepínačem stabilizace obrazu.	—
Prodleva spouště	Je-li vybrána možnost [Krátká], zpoždění mezi úplným stisknutím spouště a pořízením snímku lze zkrátit.*	—

* Tím zkrátíte výdrž baterie. Také se ujistěte, že není fotoaparát v průběhu používání vystaven ostrým nárazům. Nárazy mohou způsobit, že displej nebude zobrazovat objekty. V takovém případě vypněte fotoaparát a znovu jej zapněte.

Možnost	Popis																																			
HDMI	[Výstup HDMI]: Výběr digitálního videosignálu pro připojení k televizoru pomocí kabelu HDMI. [HDMI Ovládání]: Výběrem možnosti [Zap] povolíte ovládání fotoaparátu pomocí dálkových ovladačů pro televizory, které podporují ovládání přes rozhraní HDMI.	107																																		
Videovýt.	Vyberte standard pro video ([NTSC] nebo [PAL]) používaný ve vaší zemi nebo oblasti.	107																																		
Nastavení ovládání	Vyberte ovládání zobrazené v každém z režimů snímání. <table border="1" data-bbox="315 350 850 576"> <thead> <tr> <th rowspan="2">Ovládání</th> <th colspan="4">Režim snímání</th> </tr> <tr> <th>FAUTO</th> <th>P/A/S/M</th> <th>ART</th> <th>SCN</th> </tr> </thead> <tbody> <tr> <td>Ovládání (str. 46)</td> <td>✓</td> <td>✓</td> <td>✓</td> <td>✓</td> </tr> <tr> <td>Live SCP (str. 110)</td> <td>✓</td> <td>✓</td> <td>✓</td> <td>✓</td> </tr> <tr> <td>Průvodce (str. 23)</td> <td>✓</td> <td>–</td> <td>–</td> <td>–</td> </tr> <tr> <td>Menu Uměl. Filtrů</td> <td>–</td> <td>–</td> <td>✓</td> <td>–</td> </tr> <tr> <td>Menu scén. režimů</td> <td>–</td> <td>–</td> <td>–</td> <td>✓</td> </tr> </tbody> </table> Stisknutím tlačítka INFO přepnete obsah obrazovky.	Ovládání	Režim snímání				FAUTO	P/A/S/M	ART	SCN	Ovládání (str. 46)	✓	✓	✓	✓	Live SCP (str. 110)	✓	✓	✓	✓	Průvodce (str. 23)	✓	–	–	–	Menu Uměl. Filtrů	–	–	✓	–	Menu scén. režimů	–	–	–	✓	109
Ovládání	Režim snímání																																			
	FAUTO	P/A/S/M	ART	SCN																																
Ovládání (str. 46)	✓	✓	✓	✓																																
Live SCP (str. 110)	✓	✓	✓	✓																																
Průvodce (str. 23)	✓	–	–	–																																
Menu Uměl. Filtrů	–	–	✓	–																																
Menu scén. režimů	–	–	–	✓																																
/Info nast.	Určete, které informace se zobrazí po stisknutí tlačítka INFO . [▶ Info]: Vyberte, které informace se mají zobrazovat při přehrávání na celém displeji. [LV-Info]: Zvolte informace, které se mají zobrazovat, když je fotoaparát v režimu snímání. [Nastavení]: Vyberte informace zobrazené při přehrávání indexu, „Moje klipy“ a detailním přehrávání.	112, 113																																		
Zobrazená mřížka	Výběrem položky [■], [■], [■], [■] nebo [■] zobrazíte na displeji mřížku.	—																																		
Nastavení režimu snímku	Zobrazí pouze vybraný režim snímku, když je vybrán některý režim snímku.	—																																		
Nastavení histogramu	[Přeexponovaný]: Vyberte dolní mez zobrazení přeexpozice. [Stíny]: Vyberte horní mez zobrazení tmavých míst.	112																																		
Průvodce režimem	Pokud zvolíte nastavení [Vyp], pro vybraný režim se nezobrazí nápověda při otočení přepínače režimů na nové nastavení.	21																																		
Zesil. náhled	Můžete fotografovat a kontrolovat objekt i ve špatných světelných podmínkách. Pokud je vybrána možnost [Zap], upřednostní se viditelnost obrazu ve tmě. Odezva tlačítek fotoaparátu bude v takovém případě pomalejší.	—																																		
sn./s	Zvolením možnosti [Vysoký] omezíte prodlevy snímků. Nicméně kvalita obrazu se může snížit.	—																																		
Režim Art LV	[režim1]: Efekt filtru bude vždy zobrazen. [režim2]: Při tomto nastavení se po namáčknutí spouště na displeji zobrazí efekty filtrů. Tuto možnost vyberte, je-li vaší prioritou plynulé zobrazení.	—																																		
Redukce blikání	Omezuje efekt blikání za určitého osvětlení, například při osvětlení zářivkami. Když blikání není potlačeno nastavením [Auto], nastavte [50 Hz] nebo [60 Hz] podle běžně dostupné frekvence napájení v oblasti, ve které fotoaparát používáte.	—																																		

Možnost	Popis	
LV makro režim	[Režim1]: Namáčknutím tlačítka spouště zrušíte přiblížení. [Režim2]: Přiblížení se nezruší při namáčknutí tlačítka spouště.	50
Aretace	Pokud je vybrána hodnota [Zap], náhled se přepne mezi aretací a uvolněním při každém stisknutí tlačítka zaregistrovaného pro náhled.	—
▶ Režim makro	[režim1]: Stisknutím tlačítka Q se přiblížíte (maximálně 14×) a stisknutím tlačítka se oddálíte. [režim2]: Stisknutím tlačítka Q zobrazíte rámeček pro přiblížení s vybraným poměrem přiblížení. Opětovným stisknutím tlačítka Q objekt přiblížíte.	—
Nastavení zvýraznění	Umožňuje přepínání rozhraní barev mezi černou a bílou.	—
Podsvícené LCD	Pokud po stanovenou dobu nebude provedena žádná akce, podsvícení kvůli úspoře stavu baterie pohasne. Pokud je vybrána možnost [Zachovat], podsvícení zůstane aktivní.	—
Úsp. režim	Pokud po stanovenou dobu nebude provedena žádná akce, fotoaparát přejde do režimu spánku (úspora energie). Fotoaparát lze znovu aktivovat namáčknutím tlačítka spouště.	—
■) (Pípnutí)	Volbou nastavení [Vyp] lze vypnout zvukovou signalizaci aretace ostření při namáčknutí spouště.	—
Režim USB	Zvolí režim pro připojení fotoaparátu k počítači nebo tiskárně. Chcete-li možnosti režimu USB zobrazit při každém připojení fotoaparátu, zvolte možnost [Auto].	—



Možnost	Popis	
Krok EV	Zvolí velikost kroku používaného při volbě expoziční doby, clony, expoziční kompenzace a jiných parametrů expozice.	—
Redukce šumu	Tato funkce snižuje šum vznikající během dlouhých expozic. [Auto]: Redukce šumu je provedena při dlouhé expoziční době nebo když se zvýší vnitřní teplota fotoaparátu. [Zap]: Redukce šumu se použije pro každý snímek. [Vyp]: Redukce šumu je vypnuta. <ul style="list-style-type: none"> Po snímání trvá doba zpracování asi stejně dlouho jako samotné snímání. Možnost [Vyp] se vybere automaticky během sekvenčního snímání. Za určitých podmínek nebo pro některé objekty nemusí tato funkce pracovat správně. 	34
Filtr šumu	Zvolte míru redukce šumu prováděné při vysokých citlivostech ISO.	—
ISO	Nastavte citlivost ISO.	53
Krok ISO	Zvolí kroky dostupné pro volbu citlivosti ISO.	—

Možnost	Popis	📷
ISO-Autom. nast.	Zvolte horní limit a výchozí hodnotu citlivosti ISO pro nastavení [Auto] pro ISO. [Limit ISO]: Horní limit pro automatickou volbu citlivosti ISO. [Původní nast]: Výchozí hodnota pro automatickou volbu citlivosti ISO.	—
ISO-Autom.	Vyberte režimy snímání, u kterých má být pro nastavení citlivosti ISO dostupná možnost [Auto]. [P/A/S]: Automatická volba citlivosti ISO bude dostupná pro všechny režimy kromě M . V režimu M bude použita pevná citlivost ISO200. [Vše]: Automatická volba citlivosti ISO bude dostupná ve všech režimech.	—
Měření	Zvolte režim měření podle scény.	52
Měření AEL	Vyberte metodu měření použitou v rámci Aretace AE (str. 104). [Auto]: Použije se aktuálně vybraná metoda měření.	—
Časovač BULB/ TIME	Zvolte maximální expozici pro režimy bulb a time.	—
Sledování BULB/ TIME	Umožňuje nastavit jas displeje při použití funkce [BULB], [TIME] nebo [COMP].	—
Live BULB	Zvolte interval zobrazení při fotografování. Platí určitá omezení. Při vysokých citlivostech ISO frekvence klesne. Zobrazení lze deaktivovat výběrem možnosti [Vyp]. Zobrazení aktualizujete klepnutím na displej nebo namáčknutím tlačítka spouště.	—
Live TIME		—
Snímání se zpožděním [⬆]	Zvolte zpoždění mezi stisknutím tlačítka spouště a její aktivací. Tím se zmenší oftesy fotoaparátu způsobené vibracemi. Tato funkce je užitečná v situacích, jako je mikroskopická nebo astronomická fotografie. Pokud chcete omezit mírné rozmazání v důsledku provozu závěrky, zvolte hodnotu 0 sekund. Také je vhodná pro sekvenční snímání (str. 57) a snímání se samospouští (str. 57). Při výběru doby 0 sekund však není sekvenční snímání k dispozici.	—
Kompozitní nastavení	Nastavte referenční expoziční dobu v kompozitní fotografii (str. 36).	—

⚡ Vlastní nast.

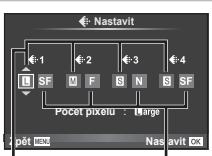
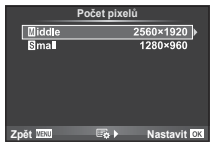
Možnost	Popis	📷
⚡ X-Synch	Zvolte expoziční dobu použitou s bleskem.	113
⚡ Dlouhá exp	Zvolte nejdelší expoziční dobu dostupnou při použití blesku.	113
📷+📷	Při nastavení na hodnotu [Zap] se hodnota expoziční kompenzace přičte k hodnotě kompenzace blesku.	47, 64



Možnost	Popis	👉
<p>☰ Nastavení</p>	<p>Můžete vybrat režim kvality obrazu JPEG z kombinací tří velikostí obrazu a čtyř kompresních poměrů.</p> <p>1) Tlačítka <◀▶> vyberte kombinaci ([◀-1]-[◀-4]) a změnu provedte tlačítky ▲▼.</p> <p>2) Stiskněte tlačítko OK.</p>  <p>Velikost snímku Komprimační poměr</p>	59
<p>Počet pixelů</p>	<p>Zvolte počet pixelů pro snímky velikosti [M] a [S].</p> <p>1) Vyberte možnost [M]iddle nebo [S]mall a stiskněte tlačítko ▶.</p> <p>2) Zvolte počet pixelů a stiskněte tlačítko OK.</p> 	59
<p>Korekce stínů</p>	<p>Vyberete-li možnost [Zap], provede se korekce vinětače podle typu objektivu.</p> <ul style="list-style-type: none"> • Kompenzace není k dispozici pro konvertory teleobjektivu a mezikroužky. • Na krajích snímků pořízených za vysokých citlivostí ISO může být patrný šum. 	—
<p>Vyvážení bílé</p>	<p>Nastavte vyvážení bílé. Toto nastavení je stejné jako nastavení živého ovládání. Také můžete jemně vyladit vyvážení bílé pro jednotlivé režimy. Jemné úpravy jednotlivých nastavení můžete provádět pomocí funkce kompenzace vyvážení bílé na LV super ovládacím panelu (str. 103).</p>	54
<p>[WB] - vše</p>	<p>[Nast. vše]: Ve všech režimech kromě režimu [CWB] bude použita stejná korekce vyvážení bílé.</p> <p>[Resetovat vše]: Korekce vyvážení bílé bude pro všechny režimy kromě režimu [CWB] nastavena na hodnotu 0.</p>	—
<p>WB AUTO Zachovat teplé barvy</p>	<p>Výběrem možnosti [Vyp] lze ze snímků pořízených při zářivkovém světle eliminovat teplé barvy.</p>	—
<p>⚡+Vyvážení bílé</p>	<p>Nastavte vyvážení bílé pro použití s bleskem.</p>	—
<p>Barevný prostor</p>	<p>Tato funkce umožňuje zvolit způsob reprodukce barev na displeji nebo tiskárně.</p>	—

Možnost	Popis	👉
Rychlé smazán	Pokud je vybrána možnost [Zap], stisknutím tlačítka  na displeji pro přehrávání lze okamžitě odstranit aktuální snímek.	—
Smazat RAW+JPEG	Vyberte akci, která se provede, pokud je snímek pořízený s nastavením RAW+JPEG smazán při prohlížení jednotlivých snímků (str. 74). [JPEG]: Bude smazána jen kopie JPEG. [RAW]: Bude smazána jen kopie RAW. [RAW+JPEG]: Budou smazány obě kopie. • Při odstranění vybraných snímků nebo vybrání možnosti [Smazat vše] (str. 79) jsou odstraněny kopie RAW i JPEG.	59
Název souboru	[Auto]: I po vložení nové karty budou zachována čísla souborů z karty předchozí. Číslování souborů bude pokračovat od posledního použitého čísla nebo od nejvyššího čísla na kartě. [Reset]: Po vložení nové karty budou složky číslovány od hodnoty 100 a názvy souborů od 0001. Pokud je vložena karta, která již obsahuje snímky, čísla souborů budou začínat od čísla následujícího po nejvyšším čísle souboru na kartě.	—
Upr. náz snímku	Úpravou části názvu souboru níže označenou šedou barvou určete způsob pojmenování souborů se snímky. sRGB: Pmdd0000.jpg _____ Pmdd Adobe RGB: _mdd0000.jpg _____ mdd	—
Nastavení priority	Vyberte výchozí volbu pro dialogy pro potvrzení – ([Ano], nebo [Ne]).	—
Nastavení dpi	Zvolte rozlišení pro tisk.	—
Copyright - nastavení*	Umožňuje přidat k novým fotografiím jméno fotografa a držitele autorských práv. Jména mohou obsahovat až 63 znaků. [Copyright - info]: Chcete-li do dat Exif u nových fotografií zahrnout jméno fotografa a držitele autorských práv, vyberte možnost [Zap]. [Jméno autora]: Zadejte jméno fotografa. [Copyright - jméno]: Zadejte jméno držitele autorských práv. <div style="border: 1px solid gray; padding: 5px;"> <ol style="list-style-type: none"> Označením znaku ① a stisknutím tlačítka OK přidáte ke jménu vybraný znak ②. Pro dokončení zadání jména opakujte krok 1. Pak označte možnost [END] a stisknete tlačítko OK. <ul style="list-style-type: none"> Pokud chcete znak odstranit, stisknutím tlačítka INFO přesuňte kurzor do oblasti se jménem ② a poté stisknete tlačítko . </div>	—



* Společnost OLYMPUS odmítá jakoukoli odpovědnost za škody vzniklé v důsledku sporů souvisejících s použitím nabídky [Copyright - nast.]. Používejte pouze na vlastní riziko.

Možnost	Popis	
Režim	Zvolte režim nahrávání videosekvence. Tuto možnost lze vybrat také s použitím živého ovládání.	39
Video	Vyberete-li možnost [Vyp], videosekvence budou nahrávány beze zvuku. Tuto možnost lze vybrat také s použitím živého ovládání.	66
Hlasitost záznamu	Vyberte citlivost vnitřního mikrofону fotoaparátu. Upravte citlivost pomocí tlačítek Δ ∇ a současně kontrolujte špičkové úrovně zvuku snímaného mikrofonom za předchozích několik sekund.	—
Omezovač hlasitosti	Pokud je vybrána možnost [Zap], hlasitost se automaticky reguluje, pokud je zvuk zaznamenaný mikrofonom hlasitější, než je obvyklé.	—
Redukce šumu větru	Omezení hluku větru při záznamu.	—
Video efekt	Výběrem možnosti [Zap] aktivujte efekty videosekvence v režimu .	39
Režim Video+Foto	<p>Vyberte způsob pořizování fotografií během nahrávání videosekvence.</p> <p>[režim1]: Fotografie budou pořizovány během nahrávání videosekvencí bez přerušení nahrávání.</p> <p>[režim2]: Při pořizení snímku se nahrávání zastaví. Po pořizení fotografie bude nahrávání pokračovat.</p> <ul style="list-style-type: none"> • V režimu2 a některých režimech snímání je možné pořídít jako fotografii během záznamu videa pouze jednotlivý snímek. Ostatní funkce snímání mohou být rovněž omezeny. • Pokud je režim nahrávání pro videosekvenci Motion JPEG (nebo) , bude fotoaparát nastaven na režim2. 	40

Možnost	Popis	
Kalibrace snímače	Funkce kalibrace snímače umožňuje přístroji zkontrolovat a nastavit obrazový snímač a funkce zpracování obrazu.	141
Doladění expozice	Upravte správnou expozici pro každý režim měření zvlášť. <ul style="list-style-type: none"> • Výsledkem je omezení počtu možností kompenzace expozice dostupných ve vybraném směru. • Efekty se na displeji neprojeví. Pro provedení běžných nastavení expozice proveďte její kompenzaci (str. 47). 	—
 Var. úroveň	Zvolte stav baterie, při kterém se má zobrazit upozornění ().	16
Nastavení vodováhy	Úhel vodováhy lze kalibrovat. [Reset]: Obnoví upravené hodnoty do výchozího nastavení. [Nastavení]: Nastaví současnou orientaci fotoaparátu jako základní (0).	—
Dotyková obrazovka	Aktivace dotykového displeje. Výběrem možnosti [Vyp] lze dotykový displej deaktivovat.	—
Eye-Fi*	Umožňuje aktivovat nebo deaktivovat odesílání při použití karty Eye-Fi. Zobrazí se, pokud je vložena karta Eye-Fi.	—
Rychlost elektron. zoomu	Můžete nastavit rychlost zoomování při používání objektivu s elektronickým transfokátorem pomocí zoomovacího kroužku.	—

* Používejte v souladu s místními předpisy. Na palubě letadel a na jiných místech, kde je zakázáno používání bezdrátových zařízení, vyjměte kartu Eye-Fi z fotoaparátu nebo pro položku [Eye-Fi] vyberte možnost [Vyp]. Fotoaparát nepodporuje „nekonečný“ režim Eye-Fi.

AEL/AFL

MENU →  →  → [AEL/AFL]

Automatické ostření a měření lze použít stisknutím tlačítka, kterému je přiřazena funkce AEL/AFL. Vyberte režim ke každému ostření.



AEL/AFL

Režim		Funkce spouště				Funkce tlačítka AEL/AFL	
		Namáčknutí		Domáčknutí		Při držení tlačítka AEL/AFL	
		Ostření	Expozice	Ostření	Expozice	Ostření	Expozice
S-AF	režim1	S-AF	Aretace	–	–	–	Aretace
	režim2	S-AF	–	–	Aretace	–	Aretace
	režim3	–	Aretace	–	–	S-AF	–
C-AF	režim1	C-AF start	Aretace	Aretace	–	–	Aretace
	režim2	C-AF start	–	Aretace	Aretace	–	Aretace
	režim3	–	Aretace	Aretace	–	C-AF start	–
	režim4	–	–	Aretace	Aretace	C-AF start	–
MF	režim1	–	Aretace	–	–	–	Aretace
	režim2	–	–	–	Aretace	–	Aretace
	režim3	–	Aretace	–	–	S-AF	–



4

Funkce menu (Uživatelská menu)

Asistent MF

MENU → → → [Asistent MF]

Jedná se o funkci asistenta ostření pro MF. Když se ostřicí kroužek otáčí, kontura předmětu se zvýrazní nebo se část obrazu zvětší. Po zastavení ostřicího kroužku se obrazovka vrátí k původnímu zobrazení.

Zvětšit	Zvětší část obrazovky. Část pro zvětšení lze předem nastavit pomocí oblasti AF.  [Zóna AF] (str. 48)
Zvýraznění	Zobrazí jasně definované obrysy se zvýrazněním hran. Umožňuje vybrat barvu zvýraznění.  [Nastavení zvýraznění] (str. 97)

- Možnost [Zvýraznění] lze zobrazit pomocí tlačítek. Displej se přepne každým stisknutím tlačítka. Umožňuje předem přiřadit funkci přepnutí jednomu z tlačítek pomocí možnosti [Funkce tlačítka] (str. 105).
- Když je funkce zvýraznění aktivována, mají okraje malých předmětů tendenci být zvýrazněny silněji. Není to ale zárukou přesného zaostření.

Přiřazení funkcí tlačítkům (funkce tlačítka)

MENU → → → [Funkce tlačítka]

Tabulka pro funkce, které mohou být přiřazeny, je uvedena níže. Dostupné možnosti se u jednotlivých tlačítek liší.

Položky funkcí tlačítek

[Funkce]/[Funkce]/[Funkce *1]/[Funkce]/[Funkce]/[Funkce] ([Přímá volba]*2/
[]*3)/[Funkce]*4





*1 Není k dispozici v režimu .

*2 Přiřaďte funkci každému z tlačítek .

*3 Vyberte oblast AF.

*4 Vyberte funkci přiřazenou tlačítku na některých objektivěch.

	Úprava expoziční kompenzace.
ISO	Úprava citlivosti ISO.
Vyvážení bílé	Úprava vyvážení bílé.
AEL/AFL	Zámek AE nebo zámek AF. Tato funkce se mění v závislosti na funkci [AEL/AFL]. Když je vybrána funkce AEL, jedním stisknutím tohoto tlačítka aretujete expozici a na displeji se zobrazí [AEL]. Dalším stiskem tlačítka aretaci zrušíte.
REC	Stisknutím tohoto tlačítka spustíte nahrávání videosekvence.
(Náhled)	Při stisknutí tohoto tlačítka se clona zastaví na vybrané hodnotě. Pokud je pro položku [Zámek] v Uživatelském menu vybrána hodnota [Zap], clona je zaaretována na vybrané hodnotě i po uvolnění tlačítka.
(Manuální vyvážení bílé)	Po stisknutí tohoto tlačítka fotoaparát změní vyvážení bílé (str. 55).
[] (Zóna AF)	Volba oblasti AF.
[] Home	Stisknutím tohoto tlačítka lze zvolit polohu oblasti AF uloženou pomocí nastavení [] Nast. výchozí] (str. 94). Pro návrat do předchozího režimu znovu stiskněte tlačítko. Pokud je fotoaparát vypnut a je zvolena výchozí oblast, oblast bude resetována.
MF	Stisknutím tohoto tlačítka lze vybrat režim ručního ostření. Opětovným stisknutím tlačítka obnovíte původní režim AF.
RAW	Pomocí tlačítka lze přepínat mezi režimy záznamu JPEG a RAW+JPEG.
TEST (Test. snímek)	Snímky pořízené, zatímco je stisknuto toto tlačítko, se zobrazí na displeji, ale neuloží se na paměťovou kartu.
Myset1–Myset4	Stisknutím tohoto tlačítka lze přepínat mezi zaregistrovanými nastaveními Myset. Opětovným stiskem tlačítka se vrátíte. Režim snímání se změní bez ohledu na pozici přepínače režimů.
O	Zapnutí a vypnutí podsvícení displeje.
/ (Podvodní široký/ podvodní makro)	Když je připojeno pouzdro k používání pod vodou, pomocí tlačítka lze přepínat mezi a . Stiskem a podržením tlačítka se vrátíte do předchozího režimu. Pokud přiřadíte tuto funkci tlačítku, přepnutí mezi a během používání objektivu s elektronickým transfokátorem automaticky nastaví objektiv na širokouhlý nebo teleskopický konec.

Průvodce	Stisknutím tohoto tlačítka lze zobrazit fotografické průvodce.
 (Digitální telekonvertor)	Stiskem tlačítka nastavíte digitální zoom na hodnotu [Zap] nebo [Vyp].
 (Zvětšit)	Stiskněte tlačítko pro zobrazení rámečku zvětšení. Stiskněte znovu pro zvětšení snímku. Stiskněte a podržte tlačítko pro vypnutí rámečku zvětšení.
Zvýraznění	Při každém stisknutí tlačítka se monitor přepne mezi displejem a mimo displej. Při aktivované funkci zvýraznění nejsou viditelné funkce histogramu ani zobrazení světlých/tmavých oblastí.
AF Stop	Zastavení automatického zaostřování.
	Zvolte možnost sekvenčního fotografování nebo samospouště.
	Zvolte režim blesku.
HDR	Slouží k přepnutí na snímání HDR s uloženými nastaveními. Podržte toto tlačítko a změňte nastavení otočením ovládacího přepínače.
BKT	Slouží k zapnutí snímání BKT pomocí uložených nastavení. Podržte toto tlačítko a změňte nastavení otočením ovládacího přepínače.
Zámek  (Zámek dotykového displeje)	Stisknutím a podržením tohoto tlačítka aktivujete nebo deaktivujete používání dotykového panelu.
Elektr. zoom	Používáte-li objektiv s funkcí elektronického transfokátoru, stiskněte toto tlačítko a potom provádějte ovládání zoomu pomocí křížového ovladače.

Prohlížení snímků z fotoaparátu na televizoru

MENU → → → [HDMI], [Videovýst.]

Pro přehrávání zaznamenaných snímků na vašem televizoru použijte samostatně prodávaný kabel (k fotoaparátu). Pokud připojíte fotoaparát k televizoru s rozlišením HD pomocí kabelu HDMI, budete moci prohlížet snímky ve vysoké kvalitě na televizní obrazovce. Jestliže připojujete televizor pomocí AV kabelu, nastavte fotoaparát nejprve na nastavení [Videovýst.] (str. 96).

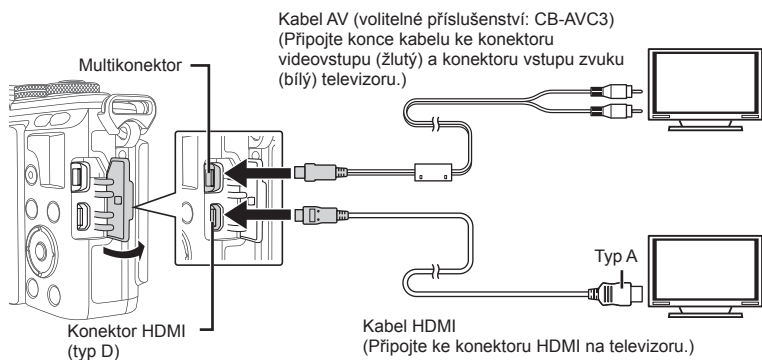

1 Propojte televizor a fotoaparát a na televizoru přepněte vstupní zdroj.

- Při připojení kabelu se vypne displej fotoaparátu.
- Při připojování kabelem AV stiskněte tlačítko .

- Bližší informace o nastavení vstupu televizoru naleznete v příručce k televizoru.
- V závislosti na nastavení televizoru mohou být zobrazované snímky a informace oříznuty.
- Pokud je fotoaparát připojen pomocí kabelů AV i HDMI, priorita bude dána rozhraní HDMI.
- Pokud je fotoaparát připojen pomocí kabelu HDMI, můžete zvolit typ digitálního video signálu. Vyberte formát, který odpovídá vstupnímu formátu vybranému v televizoru.

1080i	Přednost má výstup ve formátu 1080i HDMI.
720p	Přednost má výstup ve formátu 720p HDMI.
480p/576p	Výstup ve formátu HDMI 480p/576p. Formát 576p se použije v případě, že je v nastavení [Videovýst.] (str. 96) vybrána možnost [PAL].

- S připojeným kabelem HDMI nelze pořizovat snímky ani videosekvence.
- Nepřipojujte fotoaparát k jiným zařízením s výstupem HDMI. Mohlo by dojít k poškození fotoaparátu.
- Výstup HDMI se neprovádí při připojení k počítači či tiskárně pomocí rozhraní USB.

Použití dálkového ovládání televizoru

Fotoaparát je možné ovládat pomocí dálkového ovládání televizoru, pokud je připojen k televizoru, který podporuje ovládání HDMI.  [HDMI] (str. 96)

- Fotoaparát můžete ovládat podle průvodce obsluhou zobrazovaného na televizoru.
- Při přehrávání po jednom snímku můžete zobrazit nebo skrýt zobrazení informací stisknutím červeného tlačítka a zobrazit nebo skrýt indexové zobrazení stisknutím zeleného tlačítka.
- Některé televizory nemusí podporovat všechny popsané funkce.

Výběr zobrazení ovládacího panelu (📷 Nast. ovládání)

MENU → 📷 → 📷 → [📷 Nast. ovládání]

Nastaví se, zda se mají zobrazovat v jednotlivých režimech snímání ovládací panely pro výběr možností.

V každém z režimů snímání stiskem tlačítka **OK** zaškrtnete ovládací panel, který chcete zobrazit.

Pokyny pro zobrazení ovládacích panelů

- Pokud bylo vybráno více ovládacích panelů (☑), stiskem tlačítka **OK** zobrazíte jeden z ovládacích panelů a poté tlačítkem **INFO** přepínáte mezi panely.

Příklad: Ovládání a LV super ovládací panel zapnutý (☑)

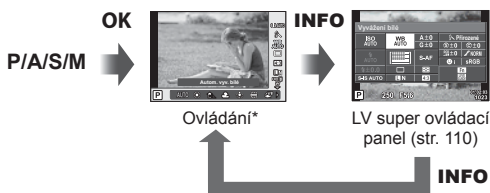

Příklad: Menu uměleckých filtrů nebo menu scén. režimů a ovládání nebo LV super ovládací panel zapnutý (☑)







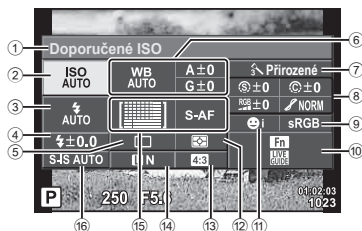

* Ve výchozím nastavení je nastaveno pouze zobrazení tohoto ovládacího panelu. Zobrazení ovládacího panelu nelze přepnout, ani když stisknete tlačítko **INFO**.

LV super ovládací panel

LV super ovládací panel zobrazuje aktuální stav nastavení snímání. Výběr možnosti a změny nastavení lze provádět pomocí křížového ovladače nebo dotykového displeje. Při výchozím nastavení není LV super ovládací panel zobrazený. Pokud ho chcete použít, vyberte položku (☑) [Live SCP] v  Nastavení ovládání (str. 96).



Nastavení, která lze upravit pomocí LV super ovládacího panelu

- | | |
|---|--|
| ① Aktuálně vybraná možnost | ⑨ Barevný prostorstr. 99 |
| ② Citlivost ISOstr. 53 | ⑩ Přiřazení funkcí tlačítkůmstr. 105 |
| ③ Režim bleskustr. 61 | ⑪ Priorita tvářestr. 49 |
| ④ Hodnota kompenzace bleskustr. 64 | ⑫ Režim měřenístr. 52 |
| ⑤ Sekvenční snímání/samospoušť ..str. 57 | ⑬ Poměr stranstr. 58 |
| ⑥ Vyvážení bíléstr. 54 | ⑭ Režim záznamustr. 59, 60 |
| Kompenzace vyvážení bílé | ⑮ Režim AFstr. 51 |
| ⑦ Režim snímkustr. 65 | Oblast AFstr. 48 |
| ⑧ Ostrost str. 81 | ⑯ Stabilizace obrazustr. 55 |
| Kontrast str. 81 | |
| Saturace str. 81 | |
| Gradace str. 81 | |
| Barevný filtr str. 81 | |
| Monochromat. barvy str. 82 | |

- Nebude zobrazeno v režimech videosekvence a FOTOPŘÍBĚH.

1 Předem vyberte ve všech režimech položku [Live SCP] v **Nastavení ovládání** (str. 96).

2 Stiskem tlačítka **OK** zobrazíte ovládání a stisknete tlačítko **INFO**.

- Zobrazí se LV super ovládací panel.
- Opakovaným stisknutím tlačítka **INFO** se mění zobrazení ovládacích prvků.
- Chcete-li používat LV super ovládací panel jako hlavní ovládací obrazovku, vypněte položku [Ovládání] v **Nastavení ovládání** (str. 96). Poté můžete zobrazit LV super ovládací panel pomocí tlačítka **OK**.



3 Klepněte na požadovanou položku.

- Položka bude označena.



4 Stiskněte tlačítko **OK** a vyberte položku nastavení.

Přidávání zobrazení informací

MENU →  →  → [Info nast.]

LV Info (Zobrazení informací o snímání)

Pomocí [LV-Info] můžete přidat následující zobrazení informací o snímání. Přidaná zobrazení jsou zobrazena opakovaným stisknutím tlačítka **INFO** během snímání. Můžete se rovněž rozhodnout nezobrazovat výchozí zobrazení.



Zobrazení světla a stínů

Zobrazení světla a stínů

Oblasti nad horní hranicí jasu pro obraz se zobrazí červeně a pod spodní hranici modře.

 [Nastavení histogramu] (str. 96)

Info (Zobrazení informací o přehrávání)

Pomocí položky [ Info] můžete přidat následující zobrazení informací o přehrávání.

Přidaná zobrazení jsou zobrazena opakovaným stisknutím tlačítka **INFO** během přehrávání.

Můžete se rovněž rozhodnout nezobrazovat výchozí zobrazení.



Zobrazení histogramu













Zobrazení světla a stínů



Zobrazení dvou snímků



Zobrazení prohlížečeho panelu

[ Režim makro] v uživatelském režimu musí být nastaven na [režim2], aby se toto zobrazení zobrazilo. Můžete vedle sebe porovnávat dva snímky. Snímek vybraný vpravo můžete přesunout do referenčního snímku nalevo stiskem tlačítka **OK**.

- Základní snímek je zobrazen vpravo. Pomocí ovládacího přepínače () nebo tlačítek   vyberte snímek a tlačítkem **OK** ho přesuňte na levou stranu. Snímek, který chcete porovnat se snímkem vlevo, je možné vybrat vpravo. Pokud chcete vybrat jiný základní snímek, označte pravý rámeček a stiskněte tlačítko **OK**.
- Pokud chcete použít přiblížení, vyberte snímek, který chcete přiblížit, tlačítkem **Q**, stiskněte tlačítko **INFO** a poté tlačítka   nebo ovládacím přepínačem () změňte faktor přiblížení.
- Ostatní části obrázku můžete zobrazit tlačítka   . Přibližovaný snímek se po každém stisknutí tlačítka **Q** změní.





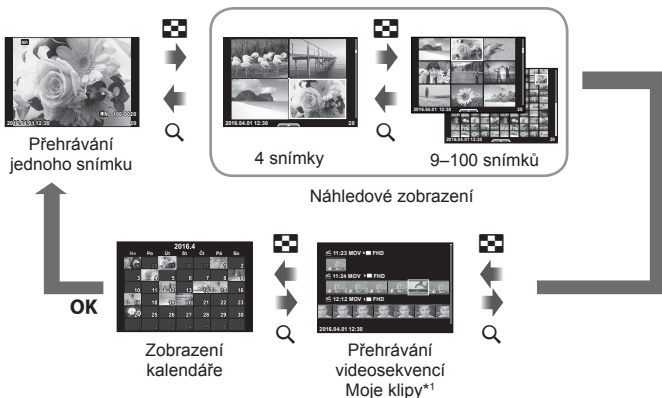

Nastavení (Náhledové/kalendářové zobrazení)

Pomocí možnosti [Nastavení ] můžete přidat zobrazení indexu s jiným počtem snímků a detailní zobrazení. Další obrazovky zobrazíte opakovaným stisknutím tlačítka  během přehrávání.





*1 Pokud byla vytvořena jedna nebo více videosekvencí Moje klipy, zobrazí se zde (str. 41).

Expoziční doby při automatickém odpalování blesku

MENU →  →  → [ X-Synch] [ Dlouhá exp]

Můžete nastavit podmínky expoziční doby pro situace, kdy se použije blesk.

Režim snímání	Časování blesku (synchronní)	Horní limit	Dolní limit
P	Pomalejší z nastavení 1/(ohnisk. vzdál. objektivu × 2) a nastavení [ X-Synch]	Nastavení [ X-Synch]*	Nastavení [ Dlouhá exp]
A			Žádný dolní limit
S	Nastavená expoziční doba		
M			

* 1/200 sekundy při použití samostatně prodávaného externího blesku.

Kombinace rozlišení videosekvencí a poměrů komprese

MENU →  →  → [] Nastavení

Můžete nastavit kvalitu snímků JPEG spojením velikosti snímku a komprimačního poměru.

Velikost snímku		Komprimační poměr				Použití
Název	Počet pixelů	SF (Nejvyšší)	F (Vysoká)	N (Normální)	B (Základní)	
L (Velký)	4608×3456*	L SF	L F*	L N*	L B	Zvolte pro velké zvětšeniny
M (Střední)	3200×2400*	M SF	M F	M N*	M B	
	2560×1920					
	1920×1440					
	1600×1200					
S (Malá)	1280×960*	S SF	S F	S N*	S B	Pro malé tisky a použití na webových stránkách
	1024×768					
	640×480					

* Původní nast

Menu pro příslušenství

Používání modulu OLYMPUS PENPAL

Volitelný modul OLYMPUS PENPAL slouží k odesílání a přijímání obrázků ze zařízení Bluetooth nebo ostatních fotoaparátů připojených v nástroji OLYMPUS PENPAL. Další informace o zařízeních Bluetooth naleznete na webové stránce společnosti OLYMPUS. Nejprve zobrazte nabídku  Menu pro příslušenství (str. 93).

■ Odesílání snímků



Upravte rozlišení obrázků ve formátu JPEG a odešlete je do jiného zařízení. Před odesláním obrázků se ujistěte, že je přijímající zařízení v režimu umožňujícím příjem dat.

- 1 Obrázek, který chcete odeslat, zobrazte na celé ploše displeje a stiskněte tlačítko **OK**.
- 2 Vyberte možnost [Poslat snímek] a stiskněte tlačítko **OK**.
 - V dalším dialogovém okně vyberte možnost [Vyhledat] a stiskněte tlačítko **OK**. Fotoaparát vyhledá a zobrazí zařízení Bluetooth v dosahu.
- 3 Vyberte umístění a stiskněte tlačítko **OK**.
 - Obrázek bude odeslán do zařízení na příjmu.
 - Pokud budete vyzváni k zadání kódu PIN, zadejte 0000 a stiskněte tlačítko **OK**.



■ Příjem obrázků/přidání hostitele

Připojte se k odesílajícímu zařízení a stáhněte obrázky ve formátu JPEG.

- 1 Vyberte položku  OLYMPUS PENPAL Sdílení] v  Menu pro příslušenství (str. 115).
- 2 Vyberte možnost [Prosím vyčkejte] a stiskněte tlačítko **OK**.
 - Na odesílajícím zařízení proveďte operace potřebné k odeslání obrázků.
 - Zahájí se přenos a zobrazí se dialogové okno [Obdržet dotaz na snímek].
- 3 Vyberte možnost [Přijmout] a stiskněte tlačítko **OK**.
 - Obrázek bude stažen do fotoaparátu.
 - Pokud budete vyzváni k zadání kódu PIN, zadejte 0000 a stiskněte tlačítko **OK**.

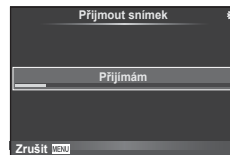
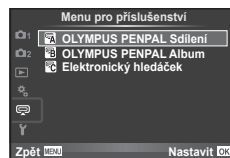

■ Úprava adresáře

Nástroj OLYMPUS PENPAL umožňuje ukládat informace o hostiteli. Můžete k hostiteli přidat název nebo odstranit informace o něm.

- 1 Vyberte položku [OLYMPUS PENPAL Sdílení] v Menu pro příslušenství (str. 115).
- 2 Vyberte možnost [Adresář] a stiskněte tlačítko **OK**.
- 3 Vyberte možnost [Seznam adres] a stiskněte tlačítko **OK**.
 - Zobrazí se seznam názvů stávajících hostitelů.
- 4 Vyberte hostitele, kterého chcete upravit, a stiskněte tlačítko **OK**.

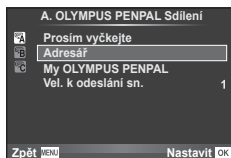

Odstranění hostitelů

Vyberte možnost [Ano] a stiskněte tlačítko **OK**.

Úprava informací o hostiteli

Stisknutím tlačítka **OK** zobrazíte informace o hostiteli. Pokud chcete změnit název hostitele, znovu stiskněte tlačítko **OK** a v dialogovém okně pro přejmenování aktuální název upravte.

■ Vytváření alb

Systém nabízí možnost měnit velikost oblíbených obrázků ve formátu JPEG a tyto obrázky kopírovat do modulu OLYMPUS PENPAL.

- 1 Obrázek, který chcete kopírovat, zobrazte na celé ploše displeje a stiskněte tlačítko **OK**.
- 2 Vyberte možnost [→] a stiskněte tlačítko **OK**.
 - Pokud chcete kopírovat z modulu OLYMPUS PENPAL na paměťovou kartu, stiskněte tlačítko [→] a poté **OK**.



- Modul OLYMPUS PENPAL je možné používat pouze v oblasti jeho prodeje. V závislosti na dané oblasti může používání způsobovat porušování vyhlášek v oblasti vln a může být příčinou následného postihu.

OLYMPUS PENPAL Sdílení

MENU → →

Možnost	Popis	
Prosím Vyčkejte	Příjem snímků a přidání hostitelů do adresáře.	115
Adresář	[Seznam adres]: Zobrazení hostitelů uložených v adresáři. [Nové párování]: Přidání hostitele do adresáře. [Měřič vyhledávání]: Nastavení doby, po kterou má fotoaparát hledat hostitele.	116

Možnost	Popis	👉
My OLYMPUS PENPAL	Zobrazení informací o modulu OLYMPUS PENPAL, včetně názvu, adresy a podporovaných služeb. Název zařízení můžete upravit stisknutím tlačítka OK .	—
Vel. K Odeslání	Výběr velikosti odesílaných snímků. [Velikost 1: malý]: Snímky budou odesílány ve velikosti odpovídající rozlišení 640 × 480. [Velikost 2: velký]: Snímky budou odesílány ve velikosti odpovídající rozlišení 1920 × 1440. [Velikost 3: střední]: Snímky budou odesílány ve velikosti odpovídající rozlišení 1280 × 960.	115

Album OLYMPUS PENPAL

Možnost	Popis	👉
Kopírovat vše	Všechny soubory se snímky a zvukem jsou kopírovány mezi kartou SD a modulem OLYMPUS PENPAL. Velikost kopírovaných snímků je upravena tak, aby odpovídala nastavení velikosti kopírovaných obrázků. Dočasně uložené soubory pro funkci Fotopřiběh nelze kopírovat.	116
Reset ochrany	Odebrání ochrany ze všech obrázků v albu modulu OLYMPUS PENPAL.	116
Využití paměti alba	Zobrazení počtu obrázků aktuálně uložených v albu a počtu dalších obrázků, které je možné do alba při nastavení velikosti [Velikost 2: střední] uložit.	116
Nast. Nastavení	[Smazet vše]: Odstranění všech obrázků v albu. [Formátovat album]: Formátování alba.	116
Vel. kop. snímků	Výběr velikosti kopírovaných snímků. [Velikost 1: velký]: velikost zkopírovaných obrázků se nezmění. [Velikost 2: střední]: obrázky se zkopírují ve velikosti 1920x1440.	116

Elektronický hledáček

Možnost	Popis	👉
Korekce EVF	Upravte jas a teplotu barev volitelných externích hledáček. Vybraná barevná teplota je použita také v rámci displeje během přehrávání. Pomocí tlačítek < > můžete vybrat barevnou teplotu (☺) nebo jas (☼) a pomocí tlačítek Δ ∇ můžete vybrat hodnotu v rozsahu [+7] až [-7].	—
Auto. zapnutí el. hled.	Umožňuje nastavit automatické přepínání zobrazení z režimu displeje při použití externího elektronického hledáčku VF-4. Při nastavení na hodnotu [Vyp] se zobrazení přepne mezi režimem displeje a hledáčku každým stisknutím tlačítka [O] na externím hledáčku. Při nastavení na hodnotu [Zap] se zobrazení automaticky přepne z režimu displeje do režimu hledáčku VF-4, jakmile se podíváte přes hledáček. Když je displej vytažený, automatické přepínání je deaktivováno.	—



Připojením k chytrému telefonu prostřednictvím funkce bezdrátové sítě LAN tohoto fotoaparátu a použitím specifikované aplikace můžete během snímání i po něm použít ještě více funkcí.

Funkce, které nabízí aplikace OLYMPUS Image Share (OI.Share)

- Přenos snímků z fotoaparátu do chytrého telefonu
Snímky ve fotoaparátu můžete načíst do chytrého telefonu.
- Dálkové fotografování z chytrého telefonu
Pomocí chytrého telefonu můžete na dálku ovládat fotoaparát a fotografovat.
- Nádherné zpracování obrazu
Na snímky načtené do chytrého telefonu můžete aplikovat umělecké filtry a přidávat do nich razítka.
- Přidávání značek GPS do snímků z fotoaparátu
Do snímků můžete přidávat značky GPS jednoduchým přenosem záznamu GPS uloženého v chytrém telefonu do fotoaparátu.



Podrobnosti najdete na následující adrese:

<http://oishare.olympus-imaging.com/>

- Před použitím funkce bezdrátové sítě LAN si přečtěte část „Použití funkce bezdrátové sítě LAN“ (str. 160).
- Pokud používáte funkci bezdrátové sítě LAN v zemi mimo oblast, ve které byl fotoaparát zakoupen, hrozí, že fotoaparát nebude odpovídat předpisům pro bezdrátovou komunikaci této země. Společnost Olympus nenese odpovědnost za jakékoli nedodržení těchto předpisů.
- Stejně jako u jakékoli jiné bezdrátové komunikace hrozí vždy riziko odposlechu třetí stranou.
- Funkci bezdrátové sítě LAN ve fotoaparátu nelze použít pro připojení k domácímu nebo veřejnému přístupovému bodu.
- Anténa bezdrátové sítě LAN se nachází v úchyty fotoaparátu. Kdykoli je to možné, uchovávejte anténu z dosahu kovových předmětů.
- Během připojení k bezdrátové síti LAN se bude baterie vybit rychleji. Je-li baterie téměř vybitá, může se připojení během přenosu přerušit.
- Připojení může být obtížné nebo pomalé v blízkosti zařízení, která generují magnetická pole, statickou elektřinu nebo rádiové vlny, například v blízkosti mikrovlnné trouby a bezdrátového telefonu.

Připojení k chytrému telefonu

Připojte fotoaparát k chytrému telefonu. Spustíte aplikaci OI.Share nainstalovanou ve vašem chytrém telefonu.

- 1 Vyberte položku [Připojení ke smartphonu] v  Menu přehrávání a stiskněte tlačítko **OK**.
 - Lze se připojit také klepnutím na ikonu  na obrazovce snímání.
- 2 Podle pokynů zobrazených na displeji pokračujte nastavením připojení Wi-Fi.
 - Na displeji se zobrazí SSID, heslo a kód QR.



- 3 Spustíte aplikaci OI.Share a načtete kód QR zobrazený na displeji fotoaparátu.
 - Připojení se provede automaticky.
 - Když se připojíte ke smartphonu, čas a datum fotoaparátu se přizpůsobí času smartphonu.
 - Pokud nemůžete kód QR načíst, zadejte název SSID a heslo v nastavení připojení Wi-Fi vašeho chytrého telefonu. Informace o přístupu k nastavení připojení Wi-Fi ve vašem chytrém telefonu jsou uvedeny v návodu k telefonu.
- 4 Pro ukončení připojení stiskněte tlačítko **MENU** na fotoaparátu nebo klepněte na ikonu [Kon. Wi-Fi] na displeji.
 - Připojení lze ukončit také pomocí aplikace OI.Share nebo vypnutím fotoaparátu.
 - Připojení se ukončí.

Přenos snímků do chytrého telefonu

Ve fotoaparátu můžete vybrat snímky a načíst je do chytrého telefonu. Snímky, které chcete sdílet, můžete vybrat i předem ve fotoaparátu.

☞ „Nastavení příkazu přenosu pro snímky (Příkaz sdílení)“ (str. 74)

1 Připojte fotoaparát k chytrému telefonu (str. 118).

- Lze se připojit také klepnutím na ikonu **Wi-Fi** na obrazovce snímání.

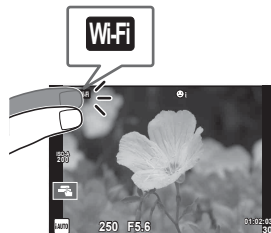

2 Spusťte aplikaci OI.Share a klepněte na tlačítko Přenos snímků.

- Zobrazí se seznam všech snímků ve fotoaparátu.

3 Vyberte snímky, které chcete přenést, a klepněte na tlačítko Uložit.

- Po dokončení ukládání můžete odpojit fotoaparát od chytrého telefonu.

Dálkové snímání pomocí chytrého telefonu

Ovládáním fotoaparátu z chytrého telefonu můžete fotografovat na dálku. Tato funkce je k dispozici pouze v režimu [Soukromé].

1 Spusťte funkci [Připojení ke smartphonu] ve fotoaparátu.

- Lze se připojit také klepnutím na ikonu **Wi-Fi** na obrazovce snímání.

2 Spusťte aplikaci OI.Share a klepněte na tlačítko Vzdálené.



3 Snímek pořídíte klepnutím na tlačítko spouště.

- Pořízený snímek se uloží na paměťovou kartu ve fotoaparátu.

- Dostupné možnosti snímání jsou částečně omezené.

Přidání informací o poloze do snímků

Do snímků, které byly pořízeny během ukládání záznamu GPS můžete přidávat značky GPS přenesením záznamu GPS uloženého v chytrém telefonu do fotoaparátu. Tato funkce je k dispozici pouze v režimu [Soukromé].

- 1** Než začnete fotografovat, spusťte aplikaci OI.Share a zapněte přepínač na tlačítku Přidat polohu. Záznam GPS se začne ukládat.
 - Před zahájením ukládání záznamu GPS musí být fotoaparát jednou připojen k aplikaci OI.Share, aby se synchronizoval čas.
 - Během ukládání záznamu GPS můžete používat telefon i další aplikace. Neukončujte aplikaci OI.Share.
 - 2** Po dokončení fotografování vypněte přepínač na tlačítku Přidat polohu. Uložení záznamu GPS je dokončeno.
 - 3** Spusťte funkci [Připojení ke smartphonu] ve fotoaparátu.
 - Lze se připojit také klepnutím na ikonku  na obrazovce snímání.
 - 4** Přeneste uložený záznam GPS do fotoaparátu pomocí aplikace OI.Share.
 - Značky GPS se přidávají ke snímkům na paměťové kartě na základě přeneseného záznamu GPS.
 - Na snímcích s doplněnými informacemi o poloze se zobrazí ikona .
- Přidání informací o poloze lze použít pouze s chytrými telefony vybavenými funkcí GPS.
 - Informace o poloze nelze přidávat do videosekvencí.

Změna způsobu připojení

Připojení k chytrému telefonu lze provést dvěma způsoby. V případě způsobu [Soukromé] se při každém připojení použijí stejná nastavení. V případě způsobu [Jednorázové] se pokaždé použijí jiná nastavení. Použití režimu [Soukromé] může být užitečné při připojení k vlastnímu chytrému telefonu a režim [Jednorázové] je vhodný pro přenos snímků do chytrých telefonů přátel a pod.

Výchozí nastavení je [Soukromé].

- 1 Vyberte v **Ÿ** Menu nastavení možnost [Nastavení Wi-Fi] a stiskněte tlačítko **OK**.
- 2 Vyberte možnost [Nastavení připojení Wi-Fi] a stiskněte tlačítko **▷**.
- 3 Vyberte způsob připojení bezdrátové sítě LAN a stiskněte tlačítko **OK**.
 - [Privátní]: Připojení k jednomu chytrému telefonu (po prvním připojení se s použitím nastavení připojí automaticky).
 - [Jednorázové]: Připojení k více chytrým telefonům (pokaždé se připojí s použitím jiných nastavení připojení). K dispozici je pouze funkce přenosu snímků. Můžete prohlížet pouze snímky, které mají pomoci fotoaparátu nastavený příkaz sdílení.
 - [Vybrat]: Pokaždé vybrat, který způsob se má použít.
 - [Vyp]: Funkce Wi-Fi je vypnutá.

Změna hesla

Změna hesla pro možnost [Soukromé].

- 1 Vyberte v **Ÿ** Menu nastavení možnost [Nastavení Wi-Fi] a stiskněte tlačítko **OK**.
- 2 Vyberte možnost [Soukromé heslo] a stiskněte tlačítko **▷**.
- 3 Postupujte podle návodu k obsluze a stiskněte tlačítko **⊙**.
 - Nové heslo bude nastaveno.

Zrušení příkazu sdílení

Zrušení příkazů sdílení nastavených pro snímky.

- 1** Vyberte v **Ÿ** Menu nastavení možnost [Nastavení Wi-Fi] a stiskněte tlačítko **OK**.
- 2** Vyberte možnost [Resetovat příkaz sdílení] a stiskněte tlačítko **▷**.
- 3** Vyberte možnost [Ano] a stiskněte tlačítko **OK**.

Inicializace nastavení bezdrátové sítě LAN

Inicializuje obsah [Nastavení Wi-Fi].

- 1** Vyberte v **Ÿ** Menu nastavení možnost [Nastavení Wi-Fi] a stiskněte tlačítko **OK**.
- 2** Vyberte možnost [Resetovat nastavení Wi-Fi] a stiskněte tlačítko **▷**.
- 3** Vyberte možnost [Ano] a stiskněte tlačítko **OK**.

Připojení fotoaparátu k počítači

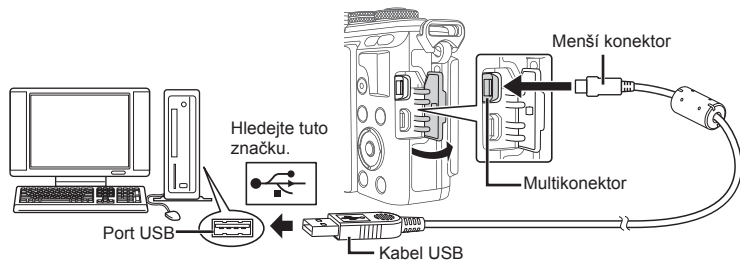

- Pokud se na obrazovce fotoaparátu nic nezobrazí ani po připojení fotoaparátu k počítači, pravděpodobně je vybitá baterie. Použijte plně nabitou baterii.
- Po zapnutí fotoaparátu by se mělo na displeji zobrazit dialogové okno s výzvou k výběru hostitele. V opačném případě v uživatelských nabídkách fotoaparátu vyberte pod položkou [Režim USB] možnost [Auto] (str. 97).

Kopírování obrázků do počítače

S připojením USB jsou kompatibilní následující operační systémy:

Windows: Windows Vista SP2/Windows 7 SP1/Windows 8/
Windows 8.1/Windows 10

Macintosh: Mac OS X v10.8 - v10.11

- 1 Vypněte fotoaparát a připojte jej k počítači.
 - Umístění portu USB se liší podle počítače. Postupujte podle návodu k obsluze počítače.
- 2 Zapněte fotoaparát.
 - Zobrazí se obrazovka výběru pro připojení USB.
- 3 Tlačítka Δ ∇ vyberte položku [Paměť].
Stiskněte tlačítko **OK**.
- 4 Počítač rozpozná fotoaparát jako nové zařízení.

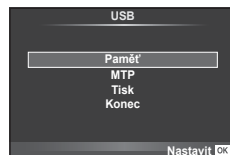

- Pro použití nástroje Windows Fotogalerie vyberte v 3. kroku možnost [MTP].
- Přenos dat není zaručen při použití těchto OS ani v případě, že je počítač vybaven rozhraním USB.
U počítačů s doplněným portem USB, např. na přídatné desce apod. Počítače, jejichž operační systém nebyl nainstalován výrobcem Počítače sestavené doma
- Fotoaparát nelze ovládat, pokud je fotoaparát připojen k počítači.
- Pokud se po připojení fotoaparátu k počítači nezobrazí dialog popsáný v kroku 2, vyberte v uživatelských menu fotoaparátu pro funkci [Režim USB] možnost [Auto] (str. 97).

Instalace počítačového softwaru

Software OLYMPUS Viewer 3 umožňuje importovat fotografie a videosekvence pořízené tímto fotoaparátem do počítače, kde je můžete prohlížet, upravovat a spravovat.

- Aplikaci OLYMPUS Viewer 3 můžete stáhnout také na webu "<http://support.olympus-imaging.com/ov3download/>". Ke stažení aplikace OLYMPUS Viewer 3 je třeba zadat sériové číslo produktu.

■ Windows

1 Vložte dodaný disk CD-ROM do jednotky CD-ROM.

- Zobrazí se dialogové okno automatického spuštění. Klepnutím na položku „Nastavení“ zobrazíte dialogové okno „Nastavení OLYMPUS“.



- Pokud se dialogové okno "Nastavení" nezobrazí, otevřete disk CD-ROM (Nastavení OLYMPUS) v Průzkumníku Windows a dvakrát klikněte na soubor „LAUNCHER.EXE“.
- Pokud se zobrazí dialog „Řízení uživatelských účtů“, klikněte na tlačítko „Ano“ nebo „Pokračovat“.

2 Připojte fotoaparát k počítači.

- Pokud je fotoaparát připojen pomocí kabelu USB k jinému zařízení, zobrazí se výzva k výběru typu připojení. Vyberte možnost [Paměť].

3 Zaregistrujte svůj produkt Olympus.

- Klikněte na tlačítko „Registrace“ a postupujte podle pokynů na obrazovce.

4 Nainstalujte aplikaci OLYMPUS Viewer 3.

- Před zahájením instalace ověřte, zda váš systém odpovídá požadavkům.

Provozní prostředí

Operační systém	Windows Vista SP2/Windows 7 SP1/Windows 8/Windows 8.1/ Windows 10
Procesor	Vyžadován procesor Core 2 Duo na frekvenci 2,13 GHz nebo lepší
RAM	2 GB nebo více
Volné místo na pevném disku	3 GB nebo více
Nastavení monitoru	1024 × 768 pixelů nebo více Minimálně 65 536 barev (doporučeno 16 770 000 barev)

- Klikněte na tlačítko „OLYMPUS Viewer 3“ a proveďte instalaci softwaru podle pokynů na obrazovce.
- Podrobné pokyny pro používání softwaru viz funkce nápovědy v softwaru.
- Výše uvedené parametry představují minimální požadavky na systém. Některá nastavení mohou vyžadovat lepší parametry. Podrobnosti viz soubor README.

■ Macintosh

1 Vložte dodaný disk CD-ROM do jednotky CD-ROM.

- Obsah disku by se měl automaticky zobrazit v nástroji Vyhledávač. V opačném případě dvakrát klikněte na ikonu disku CD-ROM na ploše.
- Dvojitým kliknutím na ikonu „Nastavení“ zobrazte dialogové okno „Nastavení“.



2 Nainstalujte aplikaci OLYMPUS Viewer 3.

- Před zahájením instalace ověřte, zda váš systém odpovídá požadavkům.
- Klikněte na tlačítko „OLYMPUS Viewer 3“ a proveďte instalaci softwaru podle pokynů na obrazovce.



Provozní prostředí

Operační systém	Mac OS X v10.8–v10.11
Procesor	Vyžadován procesor Core 2 Duo na frekvenci 2 GHz nebo lepší
RAM	2 GB nebo více
Volné místo na pevném disku	3 GB nebo více
Nastavení monitoru	1024 × 768 pixelů nebo více Minimálně 32 000 barev (doporučeno 16 770 000 barev)

- Pokud chcete změnit jazyk, vyberte požadovaný jazyk z pole se seznamem jazyků. Podrobné pokyny pro používání softwaru viz funkce nápovědy v softwaru.
- Výše uvedené parametry představují minimální požadavky na systém. Některá nastavení mohou vyžadovat lepší parametry. Podrobnosti viz soubor README.

Přímý tisk (PictBridge)

Po připojení fotoaparátu kabelem USB k tiskárně kompatibilní s funkcí PictBridge můžete uložené snímky vytisknout přímo.

- 1 Pomocí dodaného kabelu USB připojte fotoaparát k tiskárně a zapněte jej.

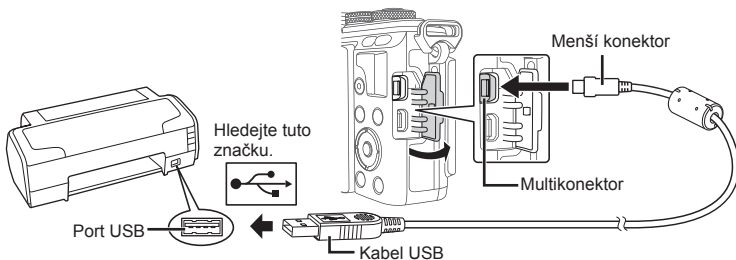

- Při tisku použijte plně nabitou baterii.
- Po zapnutí fotoaparátu by se mělo na displeji zobrazit dialogové okno s výzvou k výběru hostitele. V opačném případě v uživatelských nabídkách fotoaparátu vyberte pod položkou [Režim USB] možnost [Auto] (str. 97).

- 2 Tlačítky Δ ∇ vyberte možnost [Tisk].

- Zobrazí se zpráva [Vyčkejte] a následně dialogové okno pro výběr režimu tisku.
- Pokud se obrazovka ani po několika minutách nezobrazí, odpojte kabel USB a začněte znovu od kroku 1.

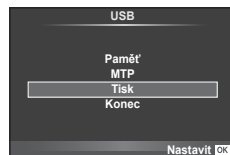

Přejděte na „Jednoduchý tisk“ (str. 127).

- Tisknout nelze 3D snímky, obrázky ve formátu RAW a videosekvence.

Jednoduchý tisk

Před připojením k tiskárně pomocí kabelu USB ve fotoaparátu zobrazte snímek, který chcete vytisknout.

- 1 Pomocí tlačítek \triangleleft \triangleright zobrazte snímky, které chcete fotoaparátem vytisknout.

- 2 Stiskněte tlačítko \triangleright .

- Po dokončení tisku se zobrazí obrazovka výběru snímku. Chcete-li vytisknout další snímek, vyberte jej pomocí tlačítek \triangleleft \triangleright a poté stiskněte tlačítko **OK**.
- Ukončení provedete odpojením kabelu USB od fotoaparátu ve chvíli zobrazení výběru obrázků.

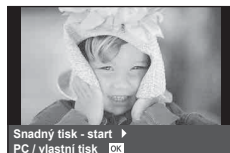

Vlastní tisk

- 1 Pomocí dodaného kabelu USB připojte fotoaparát k tiskárně a zapněte jej.
 - Po zapnutí fotoaparátu by se mělo na displeji zobrazit dialogové okno s výzvou k výběru hostitele. V opačném případě v uživatelských nabídkách fotoaparátu vyberte pod položkou [Režim USB] možnost [Auto] (str. 97).
- 2 Při nastavování voleb tisku postupujte podle návodu k obsluze.

Výběr režimu tisku

Vyberte způsob tisku (režim tisku). Dostupné režimy tisku jsou uvedeny níže.

Tisk	Vytiskne vybrané snímky.
Tisk všech	Vytiskne všechny snímky uložené na kartě a pro každý snímek vytvoří jeden výtisk.
Tisk Multi	Vytiskne několik kopií jednoho snímku v samostatných rámečcích na jediném archu.
Tisk indexu	Vytiskne náhled všech snímků uložených na kartě.
Objednávka tisku	Vytiskne podle vámi provedené tiskové objednávky. Pokud není k dispozici žádný snímek s tiskovou objednávkou, není tato možnost k dispozici.

Nastavení papíru pro tisk

Toto nastavení se liší podle typu tiskárny. Pokud je u tiskárny k dispozici pouze nastavení STANDARD, nemůžete toto nastavení změnit.

Formát	Slouží k nastavení formátu papíru, který tiskárna podporuje.
Bez okraje	Zvolí, zda se snímek vytiskne na celou stránku nebo do prázdného rámečku.
Počet sn. na list	Zvolí počet snímků na list. Zobrazuje se, je-li zvolena možnost [Tisk Multi].

Zvolte snímky, které chcete vytisknout



Zvolte snímky, které chcete vytisknout. Zvolené snímky lze vytisknout později (rezervace jednoho snímku) nebo lze okamžitě vytisknout zobrazený snímek.



Tisk (OK)	Vytiskne právě zobrazený snímek. Pokud byla některému ze snímků přiřazena objednávka [Tisk jednoho], vytiskne se pouze tento objednaný snímek.
Tisk jednoho (▲)	Použije objednávku tisku na aktuálně vybraný snímek. Pokud chcete po přiřazení možnosti [Tisk jednoho] použít tuto objednávku i na jiné snímky, vyberte je pomocí tlačítek <◀▶>.
Více (▼)	Nastavuje počet výtisků a další položky pro aktuálně zobrazený snímek, a zda se má snímek vytisknout. Viz následující část „Nastavení tiskových dat“ v tomto oddílu.

Nastavení tiskových dat

Zvolte, zda chcete na snímek vytisknout tisková data, jako je čas, datum nebo název souboru. Pokud je nastaven režim tisku [Tisk všech] a je vybrána možnost [Nastavení], zobrazí se následující možnosti.

	Nastavuje počet výtisků.
Datum	Vytiskne datum a čas uložený na snímku.
Název souboru	Vytiskne název souboru uložený na snímku.
	Ořízne snímek k vytištění. Pomocí ovládacího přepínače (⊕) vyberte velikost ořezu a pomocí tlačítek Δ ∇ ◀▶ ořez umístěte.

3 Až zvolíte všechny snímky k tisku a tisková data, vyberte možnost [Tisk] a stiskněte tlačítko **OK**.

- Chcete-li tisk zastavit nebo zrušit, stiskněte tlačítko **OK**. Chcete-li v tisku pokračovat, zvolte možnost [Pokračovat].



■ Zrušení tisku

Chcete-li tisk zrušit, označte možnost [Zrušit] a stiskněte tlačítko **OK**. Všechny změny v objednávce tisku budou ztraceny; chcete-li tisk zrušit a vrátit se k předchozímu kroku, ve kterém můžete změnit aktuální objednávku tisku, stiskněte tlačítko **MENU**.

Tisková objednávka (DPOF)

Data objednávek digitálního tisku můžete uložit na paměťovou kartu. Bude uvádět snímky k vytištění a počet kopií každého snímku. Snímky můžete potom nechat vytisknout ve fotolaboratoři podporující tisk DPOF nebo je můžete vytisknout sami připojením fotoaparátu přímo k tiskárně DPOF. K vytvoření objednávky tisku je nutná paměťová karta.

Vytvoření objednávky tisku

- 1** Stiskněte během prohlížení tlačítko **OK** a vyberte možnost [].
- 2** Vyberte možnost [] nebo [] a stiskněte tlačítko **OK**.

Jednotlivý snímek

Pomocí tlačítek ◀▶ zvolte snímek, pro který chcete nastavit objednávku tisku, a poté stisknutím tlačítek Δ ∇ nastavte počet výtisků.

- Opakováním tohoto kroku nastavte objednávku dalších snímků. Po výběru všech požadovaných snímků stiskněte tlačítko **OK**.



Všechny snímky

Vyberte možnost [] a stiskněte tlačítko **OK**.

- 3** Zvolte formát data a času a stiskněte tlačítko **OK**.

Ne	Snímky se tisknou bez data a času.
Datum	Všechny snímky se vytisknou s datem pořízení.
Čas	Všechny snímky se vytisknou s časem pořízení.

- Při tisku snímků nelze nastavení měnit mezi jednotlivými snímky.

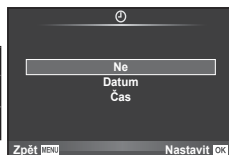

- 4** Vyberte možnost [Nastavit] a stiskněte tlačítko **OK**.

- Fotoaparát nelze použít k úpravě objednávek tisku vytvořených pomocí jiných zařízení. Vytvoření nové objednávky tisku se odstraní všechny stávající objednávky tisku vytvořené jinými zařízeními.
- Do objednávky tisku nelze zahrnout 3D snímky, snímky RAW a videosekvence.

Odebrání všech nebo vybraných obrázků z objednávky tisku

Můžete zrušit buď všechna data objednávky tisku, nebo pouze data pro zvolené obrázky.

- 1** Stiskněte během prohlížení tlačítko **OK** a vyberte možnost [↵].
- 2** Vyberte možnost [↵] a stiskněte tlačítko **OK**.
 - Chcete-li z objednávky tisku odebrat všechny snímky, vyberte možnost [Reset] a stiskněte tlačítko **OK**. Chcete-li akci ukončit bez odebrání všech snímků, vyberte možnost [Zachovat] a stiskněte tlačítko **OK**.
- 3** Pomocí tlačítek <|> vyberte snímky, které chcete z tiskové objednávky odebrat.
 - Pomocí tlačítka ▾ nastavte počet výtisků na 0. Po odebrání všech požadovaných snímků z objednávky tisku stiskněte tlačítko **OK**.
- 4** Zvolte formát data a času a stiskněte tlačítko **OK**.
 - Toto nastavení se použije na všechny snímky s daty objednávky tisku.
- 5** Vyberte možnost [Nastavit] a stiskněte tlačítko **OK**.

Baterie a nabíječka

- Fotoaparát používá jednu lithium-iontovou baterii Olympus. Nepoužívejte jiné než originální baterie Olympus.
- Spotřeba fotoaparátu výrazně kolísá v závislosti na použití a dalších podmínkách.
- Následující činnosti mají velkou spotřebu energie a velmi rychle vybijí baterii, i když se nefotografuje.
 - Namáčknutí tlačítka spouště v režimu snímání, opakované automatické ostření.
 - Dlouhé zobrazování snímků na displeji.
 - Když je volba [Prodeleva spouště] (str. 95) nastavena na možnost [Krátký].
 - Je-li fotoaparát připojen k počítači nebo tiskárně.
- Pokud použijete vybitou baterii, může se fotoaparát vypnout, aniž by se zobrazilo upozornění na vybitou baterii.
- Akumulátor není při prodeji úplně nabitý. Před použitím nabijte baterii pomocí přiložené nabíječky.
- Běžná nabíjecí doba při použití přiložené nabíječky je přibližně 3 hodiny 30 minut (odhad).
- Nepoužívejte nabíječky, které nejsou určeny konkrétně pro dodanou baterii, a nepoužívejte baterie, které nejsou určeny konkrétně pro dodanou nabíječku.
- Pokud je použit nesprávný typ baterie, může dojít k explozi.
- Baterii zlikvidujte podle těchto pokynů „ UPOZORNĚNÍ“ (str. 159).

Použití nabíječky v zahraničí

- Nabíječka může být použita ve většině sítí s napětím od 100 V do 240 V střídavého proudu (50/60 Hz) po celém světě. V závislosti na zemi nebo oblasti, v níž se nacházíte, však může být síťová zástrčka tvarována jinak a nabíječka může vyžadovat odpovídající adaptér síťové zástrčky. Podrobnosti vám sdělí váš prodejce nebo zástupce cestovní kanceláře.
- Nepoužívejte běžně dostupné cestovní adaptéry, protože by mohlo dojít k poruše nabíječky.

Použitelné karty

V této příručce jsou všechna úložná zařízení označena jako „karty“. V tomto fotoaparátu je možné použít následující typy paměťových karet SD (běžně dostupné): SD, SDHC, SDXC a Eye-Fi. Nejaktuálnější informace naleznete na webových stránkách Olympus.



Přepínač ochrany proti zápisu karty SD

Tělo karty SD má přepínač ochrany proti zápisu. Jestliže přepínač přesunete na stranu „LOCK“, nebude na kartu možné zapisovat, odstraňovat z ní data ani ji formátovat. Zápis umožníte vrácením přepínače do odjištěné polohy.



- Data na kartě nebudou zcela vymazána ani po jejím naformátování nebo vymazání dat. Při likvidaci karty proveďte její znehodnocení, aby nedošlo k úniku osobních údajů.
- Kartu Eye-Fi používejte v souladu se zákony a nařízeními země, kde je fotoaparát používán. V letadle a na jiných místech, kde je zakázáno použití bezdrátových zařízení, vyjměte kartu Eye-Fi z fotoaparátu nebo vypněte funkce karty.  [Eye-Fi] (str. 102)
- Karta Eye-Fi se při používání může zahřívat.
- Při používání karty Eye-Fi se může baterie rychleji vybit.
- Při používání karty Eye-Fi může fotoaparát pracovat pomaleji.
- Během snímání videosekvencí Moje klipy může dojít k chybě. V takovém případě vypněte funkci karty.
- Nastavením přepínače ochrany proti zápisu na kartě SD do polohy „ZÁMEK“ omezíte některé funkce, jako snímání a přehrávání klipů.

Režim záznamu a velikost souboru/počet uložitelných statických snímků

Velikost souboru v tabulce je průměrná pro poměr stran 4:3.

Režim záznamu	Počet pixelů	Komprese	Formát souboru	Velikost souboru (MB)	Počet statických snímků, které je možno uložit*
RAW	4608×3456	Beztrátová komprese	ORF	Přibližně 17,3	428
L ⁺ SF		1/2,7	JPEG	Přibližně 10,8	637
L ⁺ F		1/4		Přibližně 7,5	917
L ⁺ N		1/8		Přibližně 3,5	1 984
L ⁺ B		1/12		Přibližně 2,4	2 941
M ⁺ SF	1/2,7	Přibližně 5,6		1 245	
M ⁺ F	1/4	Přibližně 3,4		2 051	
M ⁺ N	1/8	Přibližně 1,7		4 068	
M ⁺ B	1/12	Přibližně 1,2		5 954	
M ⁺ SF	1/2,7	Přibližně 3,2		2 160	
M ⁺ F	1/4	Přibližně 2,2		3 170	
M ⁺ N	1/8	Přibližně 1,1	6 259		
M ⁺ B	1/12	Přibližně 0,8	9 041		
M ⁺ SF	1/2,7	Přibližně 1,8	3 814		
M ⁺ F	1/4	Přibližně 1,2	5 548		
M ⁺ N	1/8	Přibližně 0,6	10 614		
M ⁺ B	1/12	Přibližně 0,4	15 258		
M ⁺ SF	1/2,7	Přibližně 1,3	5 425		
M ⁺ F	1/4	Přibližně 0,9	7 875		
M ⁺ N	1/8	Přibližně 0,5	15 258		
M ⁺ B	1/12	Přibližně 0,4	20 344		
S ⁺ SF	1/2,7	Přibližně 0,9	8 137		
S ⁺ F	1/4	Přibližně 0,6	11 625		
S ⁺ N	1/8	Přibližně 0,3	22 193		
S ⁺ B	1/12	Přibližně 0,3	30 516		
S ⁺ SF	1/2,7	Přibližně 0,6	12 206		
S ⁺ F	1/4	Přibližně 0,4	17 438		
S ⁺ N	1/8	Přibližně 0,3	30 516		
S ⁺ B	1/12	Přibližně 0,2	40 688		
S ⁺ SF	1/2,7	Přibližně 0,3	27 125		
S ⁺ F	1/4	Přibližně 0,2	40 688		
S ⁺ N	1/8	Přibližně 0,2	61 033		
S ⁺ B	1/12	Přibližně 0,1	81 377		

*Předpokládá se použití 8GB karty SD.

- Počet uložitelných statických snímků závisí na obsahu snímků, na tom, zda byla nebo nebyla zadána tisková objednávka a na jiných faktorech. V některých situacích se může stát, že se na displeji zobrazený počet uložitelných statických snímků ani po pořízení dalšího snímku nebo vymazání uložených snímků nezmění.
- Skutečná velikost souboru se liší podle předmětu.
- Maximální počet snímků, které je možno uložit a na displeji zobrazit, je 9999.
- Dostupnou dobu pro nahrávání videosekvencí naleznete na webu společnosti Olympus.

Výměnné objektivy

Vyberte si objektiv vhodný pro danou scénu a váš záměr. Používejte pouze objektivy určené pro systém Micro Four Thirds, které jsou označeny štítkem M.ZUIKO DIGITAL nebo symbolem zobrazeným vpravo.

S vhodným adaptérem můžete používat také objektivy pro systém Four Thirds a OM.



- Po sejmutí krytky bajonetu těla fotoaparátu a při výměně objektivu držte bajonet pro objektiv otočený směrem dolů. Omezíte tak vniknutí prachu a jiných těles do vnitřku fotoaparátu.
- Nesnímejte krytku bajonetu a nenasazujte objektiv v prašném prostředí.
- Nemiřte objektivem nasazeným na fotoaparátu do slunce. Může tím dojít k poškození fotoaparátu nebo dokonce ke vznícení vlivem soustředěného účinku slunečního záření zaostřeného objektivem.
- Neztraťte krytku těla a zadní krytku objektivu.
- Není-li nasazen žádný objektiv, řádně připevněte krytku těla na fotoaparát, aby se dovnitř nedostal prach.

■ Kombinace objektivu a fotoaparátu

Objektiv	Fotoaparát	Nasazení	AF	Měření
Objektiv systému Micro Four Thirds	Fotoaparát systému Micro Four Thirds	Ano	Ano	Ano
Objektiv systému Four Thirds		Nasazení je možné s adaptérem bajonetu	Ano*1	Ano
Objektivy OM System			Ne	Ano*2
Objektiv systému Micro Four Thirds	Fotoaparát systému Four Thirds	Ne	Ne	Ne

*1 AF také není funkční při nahrávání videosekvencí.

*2 Není možné přesné měření.

Externí blesky určené pro tento fotoaparát

S tímto fotoaparátem můžete používat jeden ze samostatně prodávaných externích blesků. Externí blesky komunikují s fotoaparátem, umožňují vám ovládat režimy blesku fotoaparátu s různými dostupnými režimy řízení blesku, jako je TTL-AUTO a Super FP. Externí blesk doporučený pro použití s tímto fotoaparátem lze nasadit nasunutím do sáněk. Blesk lze upevnit také ke konzole blesku pomocí kabelu konzoly (volitelný). Viz také dokumentaci k externímu blesku.

Horní limit rychlosti závěrky je 1/200 s při použití blesku.

Funkce dostupné při použití externího blesku

Volitelný blesk	Režim ovládání blesku	GN (Směrné číslo) (ISO100)	Režim RC
FL-600R	TTL-AUTO, AUTO, MANUAL, FP TTL AUTO, FP MANUAL	GN36 (85mm*) GN20 (24mm*)	✓
FL-300R	TTL-AUTO, MANUAL	GN20 (28mm*)	✓
FL-14	TTL-AUTO, AUTO, MANUAL	GN14 (28mm*)	–
RF-11	TTL-AUTO, MANUAL	GN11	–
TF-22		GN22	–

*1 Ohnisková vzdálenost objektivu, který lze použít (přepočítáno na 35mm kinofilmový fotoaparát).

Fotografování s dálkově ovládaným bezdrátovým bleskem

Externí blesky určené pro tento fotoaparát s podporou režimu dálkového ovládání lze používat pro bezdrátové fotografování s bleskem. Fotoaparát může samostatně ovládat každou ze tří skupin zábleskových jednotek a interní blesk. Viz návod k použití dodané s externími blesky.

- 1 Nastavte samostatné blesky do režimu dálkového ovládání RC a podle potřeby je rozmístěte.
 - Zapněte externí blesky, stiskněte tlačítko MODE a vyberte režim dálkového ovládání RC.
 - U každého externího blesku vyberte kanál a skupinu.
- 2 Pod položkou [⚡ Režim RC] ve [📷 Fotografickém menu 2] vyberte možnost [Zap] (str. 79).
 - LV super ovládací panel se přepne na režim dálkového ovládání RC.
 - Opakovaným stiskem tlačítka **INFO** můžete zobrazit LV super ovládací panel.
 - Vyberte režim blesku (redukce efektu červených očí není v režimu dálkového ovládání RC dostupná).

3 Pomocí LV super ovládacího panelu upravte nastavení jednotlivých skupin.

Skupina

- Vybte režim blesku a nastavte intenzitu blesku pro jednotlivé skupiny. V režimu MANUAL vyberte intenzitu blesku.

Upravte nastavení pro blesk fotoaparátu.

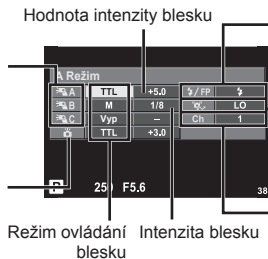

- Normální blesk/Super FP blesk
- Přepínání mezi normálním a Super FP bleskem.
- Úroveň světla pro komunikační signály
- Úroveň komunikačního světla nastavte na hodnotu [Hi], [Mid] nebo [Lo].
- Kanál
- Nastavte komunikační kanál na stejný kanál, jako je použit u elektronického blesku.

4 Připojte dodaný blesk a vyklepte jej nahoru.

- Po ujištění, že vestavěný i samostatné blesky jsou nabitě, poříďte zkušební snímek.

■ Rozsah pro bezdrátové ovládání blesků

Umístěte bezdrátové blesky snímačem směrem k fotoaparátu. Následující obrázek znázorňuje přibližné rozsahy pro umístění těchto blesků. Skutečný řídicí rozsah je závislý na místních podmínkách.

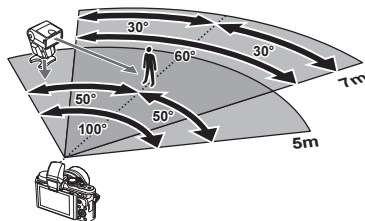

- Doporučujeme používat jednu skupinu až tří samostatných blesků.
- Samostatné blesky nelze použít k synchronizaci na druhou lamelu nebo expozicím s předsklopením delším než 4 sekundy.
- Pokud je objekt příliš blízko fotoaparátu, kontrolní záblesky z blesku fotoaparátu mohou ovlivnit expozici (tomu je možné předejít snížením výkonu blesku fotoaparátu, např. použitím rozptylovacího stínítka).
- Horní limit časování synchronizace blesku je 1/160 s při používání blesku v režimu RC.

Jiné externí blesky

Při nasazování blesku jiného výrobce na sáňky fotoaparátu dbejte následujících pokynů:

- Použití starších blesků používajících napětí vyšší než 24 V u X-kontaktu poškodí fotoaparát.
- Při připojení blesku se signálovými kontakty, které nejsou v souladu se specifikací fotoaparátů Olympus, může dojít k poškození fotoaparátu.
- Nastavte režim snímání na **M**, nastavte expoziční dobu na hodnotu ne větší než synchronní rychlost blesku a nastavte citlivost ISO na jiné nastavení než [AUTO].
- Blesk je možné ovládat pouze ručním nastavením blesku na hodnotu citlivosti ISO a hodnotu clony vybranými pro fotoaparát. Jas blesku lze nastavit úpravou hodnoty citlivosti ISO nebo clony.
- Používejte blesky s úhlem osvětlení vhodným pro objektiv. Úhel záblesku je obvykle vyjádřen v hodnotě délky ohniska 35mm formátu.

Elektronický hledáček (VF-4)

Elektronický hledáček VF-4 se automaticky zapne, jakmile se přes něj podíváte. Je-li zapnutý hledáček, displej fotoaparátu je vypnutý. Pomocí nastavení nabídky si můžete vybrat, zda chcete automaticky přepnout zobrazení mezi hledáčkem a displejem. Poznámka: Nabídky a další informace o nastaveních se zobrazují na displeji fotoaparátu i při zapnutém hledáčku. Viz také dokumentaci k elektronickému hledáčku.

- Když je displej vytažený, automatické přepínání je deaktivováno.
- V následujících situacích se nemusí hledáček automaticky vypnout.
 - V režimu spánku/při snímání pomocí režimu videosekvence, 3D, vícenásobné expozice, v režimu Live BULB nebo Live TIME atd./pokud je namáčknuto tlačítko spouště
- Hledáček se také nemusí v některých situacích automaticky zapnout, například pokud používáte brýle nebo pod silným slunečním světlem. Přepnutí proveďte ručně.

Základní příslušenství

Kabel dálkového ovladače (RM-UC1)

Vhodné v situacích, kdy i sebemenší pohyb fotoaparátu může způsobit rozmazání snímku (např. makra nebo fotografování s dlouhou expozicí). Kabel dálkového ovladače se připevňuje pomocí multikonektoru fotoaparátu. (str. 10)

Předsádkové čočky

Připojení předsádkových čoček je rychlý a snadný způsob uzpůsobení fotoaparátu pro fotografování v režimu rybího oka nebo makra. Informace o objektivěch, které lze použít, najdete na webové stránce společnosti OLYMPUS.

- Použijte vhodné příslušenství objektivu pro režim **SCN** (📷, 📷 nebo 📷).

Flexibilní makro světlo (MAL-1)

Vhodné k nasvícení objektů při fotografování makro i při vzdálenosti, u které by s použitím blesku mohlo dojít k vinětaci.

Sada s mikrofonom (SEMA-1)

Mikrofon je možné umístit v libovolné vzdálenosti od fotoaparátu tak, aby nedocházelo k záznamu zvuků okolí nebo větru. Podle vašeho záměru je možné použít také komerční mikrofony jiných firem. Doporučujeme použít dodaný prodlužovací kabel. (napájení pomocí stereofonního mini konektoru 3,5 mm)

Schéma systému

Zdroj napájení



BLS-50
Lithium-ionová
baterie



BCS-5
Nabíječka lithium-
iontové baterie

Hledáček



VF-1
Optický hledáček



VF-4
Elektronický hledáček

Dálková spoušť

RM-UC1
Kabel dálkového
ovladače



Přípojovací kabel

USB kabel/
AV kabel/
HDMI kabel

Pouzdra a řemínky

Ramenní popruh
Pouzdro na
fotoaparát

Paměťová karta*5

SD/SDHC/
SDXC/Eye-Fi

Software

OLYMPUS Viewer 3
Software pro správu digitálních fotografií

E-PL8

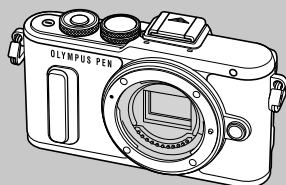

Zařízení do portu pro příslušenství



OLYMPUS PENPAL PP-1*3
Komunikační jednotka

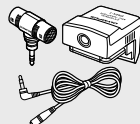

SEMA-1
Souprava
mikrofonu 1

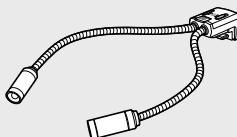

MAL-1
MAKRO
OSVĚTLENÍ

*1 S adaptérem lze použít pouze některé typy objektivů. Podrobnosti najdete na oficiální webové stránce společnosti Olympus. Výroba objektivů systému OM již byla ukončena.

*2 Informace o kompatibilních objektivěch najdete na oficiální webové stránce společnosti Olympus.

*3 Nástroj OLYMPUS PENPAL je možné používat pouze v oblasti jeho prodeje. V závislosti na dané oblasti může používání způsobovat porušování vyhlášek v oblasti vln a může být příčinou následného postihu.

 : produkty kompatibilní s E-PL8

 : komerčně dostupné produkty

Nejaktuálnější informace naleznete na webových stránkách Olympus.

Objektiv



M.ZUIKO DIGITAL ED 8 mm f1.8 Fisheye PRO
M.ZUIKO DIGITAL ED 12 mm f2.0
M.ZUIKO DIGITAL 17 mm f1.8
M.ZUIKO DIGITAL 17 mm f2.8
M.ZUIKO DIGITAL 25 mm f1.8
M.ZUIKO DIGITAL 45 mm f1.8
M.ZUIKO DIGITAL ED 60 mm f2.8 Macro
M.ZUIKO DIGITAL ED 75 mm f1.8
M.ZUIKO DIGITAL ED 7-14 mm f2.8 PRO
M.ZUIKO DIGITAL ED 9-18 mm f4.0-5.6
M.ZUIKO DIGITAL ED 12-40 mm f2.8 PRO
M.ZUIKO DIGITAL ED 12-50 mm f3.5-6.3 EZ
M.ZUIKO DIGITAL ED 14-42 mm f3.5-5.6 EZ
M.ZUIKO DIGITAL 14-42 mm f3.5-5.6 II R
M.ZUIKO DIGITAL ED 14-150 mm f4.0-5.6 II
M.ZUIKO DIGITAL ED 40-150 mm f4.0-5.6 R
M.ZUIKO DIGITAL ED 40-150 mm f2.8 PRO
M.ZUIKO DIGITAL ED 75-300 mm f4.8-6.7 II
M.ZUIKO DIGITAL ED 300 mm f4.0 IS PRO

Telekonvertor MC-14⁴

Předsádka*2

FCON-P01
Rybí oko

WCON-P01
Širokoúhly

MCON-P01
Makro

MCON-P02
Makro



MMF-2/MMF-3*1
Adaptér Four Thirds



Objektivy systému Four Thirds



MF-2*1
Adaptér 2 OM

Objektivy OM System

Blesk



FL-14
Elektronický blesk



FL-600R
Elektronický blesk



FL-300R
Elektronický blesk

SRF-11 Sada kruhového blesku



RF-11*2
Kruhový blesk

STF-22 Sada twin blesku



TF-22*2
Twin blesk

FC-1 Ovladač makro blesku

⁴ Je dostupné pouze pro objektiv ED40-150 mm f2.8 PRO, ED 300mm f4.0 IS PRO.

⁵ Při používání karty SD s funkcí bezdrátové místní sítě LAN nebo karty Eye-Fi dodržujte zákony a nařízení země, ve které fotoaparát používáte.

Čištění a skladování fotoaparátu

Čištění fotoaparátu

Před čišněním vypněte fotoaparát a vyjměte baterii.

Kryt:

- Otřete opatrně měkkým hadříkem. Je-li povrch silně znečištěn, namočte hadřík ve slabém roztoku mýdla a pečlivě očistěte. Otřete povrch vlhkým hadříkem a pak osušte. Pokud jste používali přístroj u moře, otřete jej dobře vyždímaným hadříkem namočeným v čisté vodě.

Displej:

- Otřete opatrně měkkým hadříkem.

Objektiv:

- Otřete prach z objektivu pomocí k tomuto účelu určeného v obchodech dostupného hadříku. Objektiv jemně otřete ubrouskem na čišnění objektivu.

Paměť

- Pokud fotoaparát delší dobu nepoužíváte, vyjměte baterii i kartu. Uchovávejte fotoaparát na suchém chladném místě s dobrým odvětráním.
- Pravidelně vkládejte baterii a vyzkoušejte funkce přístroje.
- Před připojením otřete prach a odstraňte jiná tělesa z těla a zadní krytky.
- Není-li nasazen žádný objektiv, řádně připevněte krytku těla na fotoaparát, aby se dovnitř nedostal prach. Před odložením objektivu na něj nezapomeňte nasadit přední a zadní krytku.
- Po použití fotoaparát očistěte.
- Neukládejte jej do prostoru ošetřeného repelentem proti hmyzu.

Čištění a kontrola obrazového snímače



Tento fotoaparát obsahuje funkci pro redukci prachu, která zabraňuje tomu, aby prach ulpěl na snímači obrazu. K odstranění prachu nebo nečistot z povrchu obrazového snímače se používají ultrazvukové vibrace. Funkce protiprachového filtru se aktivuje při každém zapnutí fotoaparátu.

Funkce protiprachového filtru pracuje současně s kalibrací snímače, která ověřuje obrazový snímač a obvody zpracování obrazu. Jelikož se protiprachový filtr aktivuje vždy při zapnutí fotoaparátu, držte fotoaparát vzpřímeně, aby byl protiprachový filtr účinný.

- Nepoužívejte silná rozpouštědla jako je benzín nebo alkohol. Nepožívejte napuštěné hadříky.
- Neskladujte fotoaparát na místech, kde se manipuluje s chemikáliemi, aby nedošlo ke korozi fotoaparátu.
- Ponecháte-li objektiv znečištěný, může dojít k tvorbě plísně.
- Pokud jste fotoaparát delší dobu nepoužívali, zkontrolujte před použitím všechny součásti fotoaparátu. Před pořízením důležitých snímků nezapomeňte provést zkušební záběr a zkontrolujte, zda fotoaparát funguje správně.

Kalibrace snímače - kontrola funkcí zpracování snímků

Funkce kalibrace snímače umožňuje přístroji zkontrolovat a nastavit obrazový snímač a funkce zpracování obrazu. Po použití displeje nebo sériovém snímání počkejte před použitím funkce kalibrace snímače nejméně jednu minutu, abyste měli jistotu, že funguje správně.

- 1 Vyberte možnost [Pixel Mapping] v Uživatelské nabídce  na kartě (str. 102) .
 - 2 Stiskněte tlačítko  a potom tlačítko **OK**.
 - Během kalibrace snímače se zobrazí lišta [Pracuji]. Po dokončení kalibrace snímače se nabídka obnoví.
- Pokud během kalibrace senzoru přístroj vypnete, spusťte funkci znovu od kroku 1.

Tipy a informace o pořizování snímků

Fotoaparát se nezapne, i když je vložen akumulátor

Akumulátor není plně nabit

- Nabijte akumulátor pomocí nabíječky.

Baterie nemůže dočasně fungovat kvůli chladu

- Při nízkých teplotách výkon baterie poklesne. Vyjměte baterii a zahřejte ji tak, že si ji na chvíli vložíte do kapsy.

Po stisku spouště se nepořídí žádný snímek

Fotoaparát se automaticky vypnul

- Pokud s fotoaparátem určitou dobu nepracujete, automaticky přejde do režimu spánku.  [Úsp. režim] (str. 97)
- Pokud poté, co fotoaparát přejde do režimu spánku, neprovedete po nastavenou dobu (asi 5 minut) žádnou operaci, fotoaparát se automaticky vypne.

Nabíjí se blesk

- Při dobíjení na displeji bliká značka . Před stisknutím spouště vyčkejte ukončení nabíjení blesku.

Nelze zaostřit

- Fotoaparát nedokáže zaostřit na objekty, které jsou u fotoaparátu příliš blízko nebo které nejsou vhodné pro automatické zaostření (na displeji začne blikat značka potvrzení AF). Prodlužte vzdálenost od objektu nebo zaostřete na vysoce kontrastní objekt ve stejné vzdálenosti od fotoaparátu, snímek zarovnejte a poříďte fotografii.

Objekty, na které se těžko zaostřuje

S automatickým ostřením je těžké zaostřit v následujících situacích.

Bliká značka potvrzení zaostření AF. Tyto objekty nejsou zaostřené.



Objekt s nízkým kontrastem

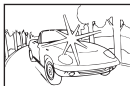

Příliš jasné světlo ve středu snímku.

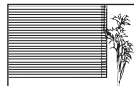

Objekt neobsahující svislé čáry

Značka potvrzení ostření AF se rozsvítí, ale objekt není ostrý.



Objekty v různých vzdálenostech

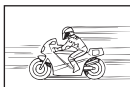

Rychle se pohybující objekty



Objekt není uvnitř oblasti AF

Redukce šumu je aktivovaná

- Při snímání nočních scén je doba expozice delší a na snímcích se objevuje šum. Fotoaparát po snímání dlouhou expozicí aktivuje redukcí šumu. Během redukce šumu není snímání možné. Položku [Redukce šumu] můžete nastavit na hodnotu [Vyp].
 [Redukce šumu] (str. 97)

Počet oblastí AF se sníží

Počet a velikost oblastí AF se liší podle nastavení skupiny oblastí a podle možnosti vybrané pro položky [Digitální telekonvertor] a [Poměr stran].

Není nastaven datum a čas

Používáte fotoaparát ve stavu po jeho zakoupení

- Datum a čas fotoaparátu nejsou po zakoupení nastaveny. Před používáním fotoaparátu nastavte datum a čas.  „Nastavení data/času“ (str. 17)

Z fotoaparátu byla vyjmuta baterie

- Je-li fotoaparát ponechán přibližně 1 den bez baterie, nastavení data a času se vrátí do výchozího továrního nastavení. Pokud byla baterie vložena do fotoaparátu pouze krátce a pak vyjmuta, data budou ztracena dříve. Před pořízením důležitých snímků zkontrolujte nastavení data a času.

Je obnoveno tovární nastavení funkcí

Otáčením přepínače režimů nebo vypnutím fotoaparátu v jiném režimu snímání než **P**, **A**, **S** nebo **M** dojde k obnově továrního nastavení těchto režimů.

Pořízené snímky jsou bledé

Může k tomu dojít, pokud je snímek pořízen v protisvětle nebo v částečném protisvětle. Způsobuje to jev nazývaný „odraz v protisvětle“ nebo „duch“. Pokud je to možné, zvažte kompozici, ve které by nebyl ostrý zdroj světla na snímku zachycen. „Odrazy v protisvětle“ se mohou vyskytnout i v případě, kdy světelný zdroj není na snímku zachycen. Odstiňte objektiv sluneční clonou objektivu od zdroje světla. Pokud je sluneční clona neúčinná, zastiňte objektiv rukou.  „Výměnné objektivy“ (str. 134)

Na obrázku snímaného objektu se zobrazí neznámé světlé skvrny









Toto může být způsobeno vadnými body snímače CCD. Spustte funkci [Pixel Mapping]. Pokud problém přetrvává, opakujte kalibraci snímače několikrát.  „Kalibrace snímače - kontrola funkcí zpracování snímků“ (str. 141)









Funkce, které nelze zvolit z nabídek

Některé položky z nabídek nemusí být možné zvolit pomocí křížového ovladače.

- Položky, které nelze nastavit v režimu snímání.
- Položky nemohou být nastaveny, protože položka již byla nastavena: kombinace možností [] a [Redukce šumu] atd.

Chybové kódy

Indikace na displeji	Možná příčina	Náprava
 Žádná karta	Karta není vložena nebo ji nelze rozeznat.	Vložte kartu znovu nebo vložte jinou kartu.
 Chyba karty	Potíže s kartou.	Vložte kartu znovu. Pokud potíže trvají, zformátujte kartu. Pokud nelze kartu zformátovat, nemůže být použita.
 Ochr. před záp.	Zápis na kartu je zakázán.	Přepínač karty na ochranu proti zápisu je na straně „LOCK“. Uvolněte přepínač. (str. 132)
 Karta plná	<ul style="list-style-type: none"> Karta je plná. Nelze pořídit další snímky nebo uložit informace, jako např. tiskovou objednávku. Na kartě není volné místo, a proto nelze zaznamenávat tiskové objednávky ani nové snímky. 	Vyměňte kartu nebo smažte nepotřebné snímky. Před vymazáním zkopírujte důležitá data do počítače.
	Kartu nelze číst. Možná nebyla naformátována.	<ul style="list-style-type: none"> Zvolte možnost [Očistěte kartu], stiskněte tlačítko OK a vypněte fotoaparát. Kartu vyjměte a otřete její kontakty suchým měkkým hadříkem. Vyberte možnosti [Formátovat] ▶ [Ano] a poté stiskněte tlačítko OK. Tím kartu zformátujete. Zformátováním karty se smažou všechna na ní uložená data.
 Žádné snímky	Na kartě nejsou žádné snímky.	Karta neobsahuje žádné snímky. Zaznamenejte snímky a pak je přehrávejte.
 Obr. nelze číst	Zvolený snímek nelze zobrazit pro přehrávání kvůli problémům s tímto snímkem. Nebo snímek nelze použít pro přehrávání v tomto fotoaparátu.	Pro prohlížení snímku na počítači použijte software ke zpracování obrazu. Pokud toto nelze provést, soubor obrazu je poškozen.
 Snímek nelze upravit	Snímky pořízené jiným přístrojem není možné upravovat ve fotoaparátu.	K úpravě snímků použijte program na zpracování obrazu.

Indikace na displeji	Možná příčina	Náprava
 °C/°F		Vypněte fotoaparát a počkejte, než se sníží jeho teplota.
 Vnitřní teplota fotoaparátu je příliš vysoká. Nechejte fotoaparát vychladnout.	Interní teplota fotoaparátu se zvýšila kvůli sekvencnímu snímání.	Vyčkejte automatického vypnutí fotoaparátu. Před dalším použitím nechte fotoaparát vychladnout.
 Baterie vybitá	Baterie je vybitá.	Nabijte baterii.
 Není spojení	Fotoaparát není správně připojen k počítači, tiskárně, displeji HDMI nebo jinému zařízení.	Opětovné připojení fotoaparátu.
 Chybí papír	V tiskárně není papír.	Vložte papír do tiskárny.
 Chybí inkoust	V tiskárně není inkoust.	Vyměňte inkoustovou náplň v tiskárně.
 Zablokovaný	Papír se zasekl.	Odstraňte zaseknutý papír.
Nastavení změněno	Zásobník papíru tiskárny byl vyjmut nebo byla tiskárna v provozu, zatímco byla prováděna změna nastavení na fotoaparátu.	Nemanipulujte s tiskárnou během nastavení na fotoaparátu.
 Chyba tisku	Došlo k problému s tiskárnou a/nebo fotoaparátem.	Vypněte tiskárnu i fotoaparát. Zkontrolujte tiskárnu a případně odstraňte příčinu potíží před spuštěním.
 Nelze tisknout	Snímky uložené jinými fotoaparáty není možné vytisknout z tohoto fotoaparátu.	K vytisknutí použijte počítač.
Objektiv je uzamčen. Vysuňte jej.	Objektiv zasunovatelného objektivu zůstává zasunutý.	Vysuňte objektiv. (str. 15)
Prosím zkontrolujte stav objektivu.	Mezi fotoaparátem a objektivem došlo k nestandardní situaci.	Vypněte fotoaparát, zkontrolujte připojení objektivu a znovu fotoaparát zapněte.









Přehled nabídek

* 1: Lze přidat do nastavení [Moje nastavení].

*2: Výchozí nastavení lze obnovit výběrem možnosti [Plný] v nabídce [Reset].

*3: Výchozí nastavení lze obnovit výběrem možnosti [Základní] v nabídce [Reset].

Menu snímání

Záložka	Funkce	Původní nast	*1	*2	*3			
	Nast. karty	—				79		
	Reset/moje nast.	—		✓		80		
	Režim snímku	 Přirozené	✓	✓	✓	65		
		Fotografie	 N	✓	✓	✓	59	
		Video	MOV  FHD	✓	✓	✓	60	
	Poměr stran	4:3	✓	✓	✓	58		
	Digitální telekonvertor	Vypnuto	✓	✓	✓	79		
		<input type="checkbox"/>	✓	✓	✓	57, 83		
	Stab. obrazu	Fotografie	S-I.S. Auto				55	
		Video	Video-I.S. Zapnuto	✓	✓	✓		
	Bracketing	Bracketing		Vypnuto			84	
		AE BKT		3 sn. 1.0 EV				
		WB BKT	A–B	—	✓	✓	✓	85
			G–M	—				
		FL BKT	—					
		ISO BKT	—					
	ART BKT	—						
	HDR	Vypnuto		✓	✓	✓	86	
	Vícenásobná exp.	Snímek	Vypnuto				87	
		Autom. zesílení	Vypnuto		✓	✓		
		Překrytí	Vypnuto					
	Interval./časosb. sním.	Interval./časosb. sním.		Vypnuto			88	
Snímek		99						
Prodleva spouště		0:00:01		✓	✓			
Interval		0:00:01						
Časosběrné video		Vypnuto						
	Režim RC	Vypnuto	✓	✓	✓	135		

▶ Prohlížení

Záložka	Funkce		Původní nast	*1	*2	*3	
		Zahájit	—				72
		BGM	Happy Days		✓	✓	
		Prezentace	Všechny		✓	✓	
		Promítací interval	3 s		✓		
		Video interval	Krátký		✓		
			Zapnuto		✓	✓	90
Upravit	Sel. Image	Úpravy dat RAW	—				90
		Úpravy JPEG	—				91
			—				92
	Sloučení snímků		—				92
Objednávka tisku			—				129
Reset ochrany			—				92
Připojení ke smartphonu			—				119

ŷ Menu nastavení

Záložka	Funkce		Původní nast	*1	*2	*3		
ŷ			—				17	
		*	—				93	
			±0, ±0, Živé		✓		93	
	Zobraz náhled		0,5 s		✓	✓	93	
	Nastavení Wi-Fi	Nastavení připojení Wi-Fi		Privátní		✓		122
		Soukromé heslo		—				
		Resetovat příkaz sdílení		—				
		Resetovat nastavení Wi-Fi		—				
	* / Menu Display		Zobrazení menu	Zapnuto		✓		93
			Zobrazení menu	Vypnuto				
Firmware			—				93	

* Nastavení se liší podle oblasti, kde byl fotoaparát zakoupen.

Uživatelské menu

Záložka	Funkce	Původní nast	*1	*2	*3		
	AF/MF						
	Režim AF	Fotografie	S-AF	✓	✓	✓	94
		Video	C-AF				
	Stálý AF		Vypnuto	✓	✓	✓	
	AEL/AFL	S-AF	Režim1	✓	✓	✓	
		C-AF	Režim2				
		MF	Režim1				
	Reset objektivu		Zapnuto		✓	✓	
	Ostření BULB/TIME		Zapnuto		✓	✓	
	Ostřicí prstenec			✓	✓	✓	
	Asistent MF	Zvětšit	Vypnuto	✓	✓		
		Zvýraznění	Vypnuto	✓	✓		
	Nast. výchozí				✓	✓	
	AF lampa		Zapnuto	✓	✓	✓	
Priorita obličejů			✓	✓			
Volič zóny AF		Zapnuto		✓	✓		
	Tlač./přepínač						
	Funkce tlačítka	Funkce Fn		✓	✓		95
		Funkce Q					
		Funkce REC					
		Funkce ⏪					
		Funkce ⏩					
		Funkce	Přímá volba				
		Funkce L-Fn	AF Stop				
	Funkce přepínače	P		✓	✓		
		A	FNr.				
		S	Závěrka				
		M	Závěrka				
			Předch./Násl.				
	Směr přepínače	Expozice	Přepínač 1	✓	✓		
Ps		Přepínač 1					
Funkce přepínače režimů		Vypnuto		✓			

Záložka	Funkce	Původní nast	*1	*2	*3			
	Spoušť//Stabilizace obrazu							
		Priorita spouště S	Vypnuto	✓	✓	✓	95	
		Priorita spouště C	Zapnuto	✓	✓	✓		
		L sn./s	3,5 sn./s	✓	✓	✓		
		H sn./s	8 sn./s	✓	✓	✓		
		Stabilizace obrazu	Zapnuto		✓			
		Namáčk. se stab. obr.	Zapnuto		✓			
		Lens I.S. Priority	Vypnuto	✓	✓	✓		
		Prodleva spouště	Normální		✓			
		Disp//PC						
		HDMI	Výstup HDMI	1080i		✓		96
			Ovládání HDMI	Vypnuto		✓		
		Videovýt.		—				
		Nastavení ovládání	iAUTO	Průvodce		✓		
			P/A/S/M	Ovládání		✓		
ART			Menu Uměl. Filtrů		✓			
SCN			Menu scén. režimů		✓			
/Info nast.		Info	Pouze obr., Celkový	✓	✓	✓		
		LV-Info	Pouze obr., , Zobrazení vodováhy	✓	✓			
		Nastavení	25, Detailní zobrazení, přehrávání videosekvencí „Moje klipy“	✓	✓			
Zobrazená mřížka		Vypnuto	✓	✓				
Nastavení režimu snímku		Vše zap.	✓	✓				
Nastavení histogramu		Přesvícený	255		✓			
		Tmavý	0					
Průvodce režimem		Zapnuto		✓				
Zesíl. náhled		Vypnuto	✓	✓	✓			
sn./s		Normální	✓	✓	✓			
Režim Art LV		Režim 1		✓				
Redukce blikání		Auto		✓				

Záložka	Funkce	Původní nast	*1	*2	*3	
	Disp()/PC					
	LV makro režim	Režim2		✓		97
	Aretace	Vypnuto	✓	✓		
	Režim makro	Režim1		✓		
	Nastavení zvýraznění	Bílá	✓	✓		
	Podsvícené LCD	Hold	✓	✓	✓	
	Úsp. režim	1 min	✓	✓	✓	
		Zapnuto	✓	✓	✓	
	Režim USB	Auto		✓	✓	
	Exp//ISO					
	Krok EV	1/3EV	✓	✓	✓	97
	Redukce šumu	Auto	✓	✓	✓	
	Filtr šumu	Standardní	✓	✓	✓	
	ISO	Auto	✓	✓	✓	
	Krok ISO	1/3EV	✓	✓	✓	98
ISO-Autom. nast.	Vysoký limit: 1600 Výchozí: 200	✓	✓	✓		
ISO-Autom.	P/A/S	✓	✓			
Měření		✓	✓	✓		
Měření AEL	Auto	✓	✓	✓		
Časovač BULB/TIME	8 min	✓	✓	✓		
Sledování BULB/TIME	-7	✓	✓			
Live BULB	Vypnuto	✓	✓			
Live TIME	0,5 s	✓	✓			
Snímání se zpožděním [Vyp (2 s)	✓	✓	✓		
Kompozitní nastavení	1 s	✓	✓			

Záložka	Funkce	Původní nast	*1	*2	*3			
	Uživatelské							
	X-Sync.	1/250	✓	✓	✓	98		
	Dlouhá exp	1/60	✓	✓	✓			
		Vypnuto	✓	✓	✓			
	Barva/Vyvážení bílé							
	Nastavení	-1 F, -2 N, -3 N, -4 N		✓	✓	✓	99	
	Počet pixelů	(střední)	3200×2400		✓	✓		✓
		(malý)	1280×960		✓	✓		✓
	Korekce stínů	Vypnuto		✓	✓	✓		
	Vyvážení bílé	Auto	A:0, G:0	✓	✓	✓		
	- vše	Nast. vše	—		✓	✓		
		Resetovat vše	—			✓		
	Auto Zachovat teplé barvy	Zapnuto		✓	✓	✓		
	+vyv. bílé	WB AUTO		✓	✓			
Barevný prostor	sRGB		✓	✓	✓			

Záložka	Funkce	Původní nast	*1	*2	*3	
	Nahráv./mazání					100
	Rychlé smazání	Vypnuto	✓	✓	✓	
	Smazat RAW+JPEG	RAW+JPEG	✓	✓	✓	
	Název souboru	Reset		✓		
	Upr. náz snímku	Vypnuto		✓		
	Nastavení priority	Ne		✓	✓	
	Nastavení dpi	350dpi		✓		
Copyright - nastavení	Copyright - info	Vypnuto		✓		
	Jméno autora	—				
	Copyright - jméno	—				
Video						101
Režim	P		✓			
Video	Zapnuto	✓	✓	✓		
Hlasitost záznamu	±0		✓			
Omezovač hlasitosti	Zapnuto		✓			
Redukce šumu větru	Vypnuto		✓			
Video efekt	Zapnuto		✓			
Režim Video+Foto	Režim1		✓			
Nástroje						102
Kalibrace snímače	—					
Doladění expozice		±0	✓	✓		
Var. úroveň	±0		✓			
Nastavení vodováhy	—		✓			
Dotyková obrazovka	Zapnuto		✓			
Eye-Fi	Zapnuto		✓			
Rychlost elektron. zoomu	Fotografie	Normální		✓		
	Video	Normální				

Menu pro příslušenství

Záložka	Funkce	Původní nast	*1	*2	*3		
	OLYMPUS PENPAL Sdílení						
	Prosím Vyčkejte		—				115,116
	Adresář	Seznam Zařízení	—				116
		Měřič Vyhledávání	30 s		✓		
		Nové Párování	—				
	My OLYMPUS PENPAL		—				117
	Vel. K Odeslání		Velikost 1: Malý		✓		
	OLYMPUS PENPAL Album						
	Kopírovat vše		—				117
	Reset ochrany		—				
	Nast. Usage		—				
	Nast. Nastavení		—				
	Vel. kop. snímků		Velikost 2: Střed		✓		
	Electronický Hledáček						
	Korekce EVF		±0, ±0		✓		117
Auto. zapnutí el. hled.		Zapnuto		✓			

Technické údaje

■ Fotoaparát

Název výrobku	E-PL8
Typ výrobku	
Typ výrobku	Digitální fotoaparát s výměnným objektivem standardu Micro Four Thirds
Objektiv	M.Zuiko Digital, Micro Four Thirds System Lens
Bajonet objektivu	Bajonet Micro Four Thirds
Ekvivalentní ohnisková vzdálenost 35 mm fotoaparátu	Přibl. dvojnásobná ohnisková vzdálenost objektivu
Obrazový snímač	
Typ výrobku	Snímač 4/3" typu Live MOS
Celkový počet pixelů	Přibl. 17,2 milionu pixelů
Počet efektivních pixelů	Přibl. 16,05 milionu pixelů
Velikost rastru	17,3 mm (H) × 13,0 mm (V)
Poměr stran	1,33 (4:3)
Živý náhled	
Snímač	Používá snímač Live MOS
Zorné pole	100%
Displej	
Typ výrobku	3,0" barevný TFT displej LCD, naklápěcí, dotykový
Celkový počet pixelů	Přibl. 1 040 000 bodů (poměr stran 3:2)
Závěrka	
Typ výrobku	Elektronicky řízená štěrbinová
Expoziční doba	1/4000 - 60 s, snímání bulb, snímání time
Automatické ostření	
Typ výrobku	Hi-Speed Imager AF
Ostřicí body	81 bodů
Volba ostřicího bodu	Auto, volitelná
Řízení expozice	
Systém měření	TTL měření (měření imager) Digitální měření ESP/integrované měření se zdůrazněným středem/bodové měření
Rozsah měření	EV -2 - 20 (odpovídá objektivu M.ZUIKO DIGITAL 17mm f2.8, ISO100)
Režimy snímání	i AUTO: iAUTO/ P : Program AE (Program lze posouvat)/ A : Priorita clony AE/ S : Priorita závěrky AE/ M : Ruční/ II : PHOTO STORY/ ART : Umělecký filtr/ SCN : Scéna/ OP : Videosekvence
Citlivost ISO	NÍZKÁ, 200–25600 (1/3, 1 krok EV)
Expoziční kompenzace	±5 EV (krok 1/3, 1/2, 1 EV)
Vyvážení bílé	
Nastavení režimu	Automatické vyvážení bílé/přednastavené vyvážení bílé (7 nastavení)/vyvážení bílé jedním stisknutím tlačítka

Záznam	
Paměť	SD, SDHC, SDXC a Eye-Fi Kompatibilita s UHS-I
Systém záznamu	Digitální záznam, formát JPEG (je v souladu s normou DCF), formát RAW, formát MP
Vyhovuje normám	Exif 2.3, Digital Print Order Format (DPOF), PRINT Image Matching III, PictBridge
Zvuk se statickými snímky	Formát Wave
Video	MPEG-4 AVC/H.264/Motion JPEG
Zvuk	Stereo, PCM 48 kHz
Prohlížení	
Formát zobrazení	Přehrávání jednoho snímku/detailní přehrávání/náhledové zobrazení/ detailní zobrazení/Moje klipy
Režimy	
Režim spouště	Režim jednoho snímku/sekvenční snímání/samospoušť
Sekvenční snímání (Při fotografování v režimu Sekvence H)	7,1 sn./s 8,5 sn./s (pokud je položka [Stab. obrazu] nastavena na hodnotu [Vyp])
Samospoušť	Doba: 12 s/2 s/Přizpůsobená
Funkce úspory energie	Přepnutí do režimu spánku: 1 minuta, Vypnutí: 5 minut (Tuto funkci lze přizpůsobit.)
Blesk	
Režim ovládání blesku	TTL-AUTO (režim předblesku TTL)/MANUAL
Rychlost synchronizace	1/250 s. nebo nižší
Bezdrátová síť LAN	
Kompatibilní standard	IEEE 802.11b/g/n
Externí konektor	
Multikonektor (konektor USB, konektor AV)/mikrokonektor HDMI (typ D)/port pro příslušenství	
Napájení	
Baterie	Lithium-iontová baterie ×1
Rozměry a hmotnost	
Rozměry	117,1 mm (š) × 68,3 mm (v) × 38,4 mm (h) (bez přesahujících částí)
Hmotnost	Přibliž. 374 g (včetně baterie a paměťové karty)
Provozní prostředí	
Teplota	0 - 40 °C (provoz) -20 °C - 60 °C (skladování)
Vlhkost	30 % - 90 % (provoz)/10 % - 90 % (skladování)

HDMI, logo HDMI a High-Definition Multimedia Interface jsou ochranné známky nebo registrované ochranné známky společnosti HDMI Licensing LLC.

HDMITM
HIGH-DEFINITION MULTIMEDIA INTERFACE

■ Blesk FL-LM1

Směrné číslo	7 (ISO100•m) (10 (ISO200•m))
Úhel záblesku	Pokrývá úhel snímku s objektivem 14 mm (ekvivalent 28 mm na formátu 35 mm)
Rozměry	Přibl. 39,2 mm (š)×32,2 mm (v)×43,4 mm (h)
Hmotnost	Přibl. 25 g

■ Lithium-iontová baterie

Číslo modelu	BLS-50
Typ výrobku	Nabíjecí lithium-iontová baterie
Jmenovité napětí	Stejnoseměrné napětí 7,2 V
Jmenovitá kapacita	1210 mAh
Počet cyklů nabití a vybití	Přibl. 500krát (podle podmínek užití)
Okolní teplota	0 °C - 40 °C (nabíjení)
Rozměry	Přibl. 35,5 mm (š) × 12,8 mm (v) × 55 mm (h)
Hmotnost	Přibl. 46 g

■ Nabíječka lithium-iontové baterie

Číslo modelu	BCS-5
Jmenovitý příkon	AC 100 V - 240 V (50/60 Hz)
Jmenovitý výkon	DC 8,35 V, 400 mA
Nabíjecí doba	Přibližně 3 hodiny 30 minut (pokojová teplota)
Okolní teplota	0 °C - 40 °C (provoz)/-20 °C - 60 °C (skladování)
Rozměry	Přibl. 62 mm (š) × 38 mm (v) × 83 mm (h)
Hmotnost (bez napájecího kabelu)	Přibl. 70 g

- Napájecí kabel dodaný s tímto zařízením je vyhrazen pro tento produkt. Nepoužívejte jej s jinými zařízeními. S tímto produktem nepoužívejte kabely jiných zařízení.

- VÝROBCE SI VYHRAZUJE PRÁVO ZMĚNY TECHNICKÝCH ÚDAJŮ BEZ PŘEDCHOZÍHO UPOZORNĚNÍ.
- Nejnovější technické údaje najdete na našich webových stránkách.

BEZPEČNOSTNÍ UPOZORNĚNÍ



VAROVÁNÍ

NEBEZPEČÍ ÚRAZU ELEKTRICKÝM PROUDEM
NEOTEVÍREJTE

VAROVÁNÍ: ABY NEVZNIKLO NEBEZPEČÍ ÚRAZU ELEKTRICKÝM PROUDEM, NEODSTRAŇUJTE KRYT (ANI ZADNÍ ČÁST). VÝROBEK NEOBSAHUJE ŽÁDNÉ UŽIVATELSKY OPRAVITELNÉ DÍLY. OPRAVY SVĚŘTE POUZE AUTORIZOVANÉMU SERVISU OLYMPUS.



Vykřičník v trojúhelníku vás upozorňuje na důležité pokyny týkající se provozu a údržby tohoto výrobku, uvedené v přiložené dokumentaci.



POZOR

Použití výrobku bez dodržení pravidel, která udává toto označení, může vést k těžkému úrazu nebo smrti.



VAROVÁNÍ

Při použití výrobku bez dodržení informací uvedených pod tímto označením může dojít k úrazu.



UPOZORNĚNÍ

Při použití výrobku bez dodržení informací uvedených pod tímto označením může dojít k poškození zařízení.

POZOR!

NEVYSTAVUJTE PŘÍSTROJ VODĚ, NEPOUŽÍVEJTE HO VE VLHKÉM PROSTŘEDÍ A NEROZEBÍREJTE JEJ. HROZÍ NEBEZPEČÍ POŽÁRU NEBO ÚRAZU ELEKTRICKÝM PROUDEM.

Obecná bezpečnostní opatření

Přečtěte si všechny pokyny – Před použitím výrobku si přečtěte všechny pokyny k použití. Uchovajte všechny návody k obsluze a dokumenty pro další použití.

Napájení – Používejte pouze napájecí zdroje uvedené na štítku přístroje.

Cizí předměty – Nikdy do přístroje nevkládejte kovové předměty. Mohlo by dojít ke zranění osob.

Čištění – Před čišťením přístroj vždy vytažením ze zásuvky odpojte od elektrické sítě. K čištění používejte pouze vlhký hadřík. K čištění výrobku nikdy nepoužívejte žádná tekutá nebo aerosolová čisticí ani organická rozpouštědla.

Teplota – Přístroj nikdy nepoužívejte ani neskladujte v blízkosti tepelných zdrojů, jako jsou radiátory, kamna, sporáky a jiná zařízení vyzařující teplo, včetně stereo zesilovačů.

Příslušenství – Používejte pouze příslušenství doporučené společností Olympus. Vyhněte se tak nebezpečí úrazu a poškození přístroje.

Umístění – Aby nedošlo k poškození fotoaparátu, používejte jej pouze se stabilními stativy, stojany a držáky.

⚠ POZOR

- **Nepoužívejte fotoaparát v prostředí s hořlavými nebo výbušnými plyny.**
- **Nepoužívejte blesk ani LED (včetně pomocného světla AF) pro fotografování lidí (kojenců, malých dětí apod.) z bezprostřední blízkosti.**
 - Musíte být ve vzdálenosti alespoň 1 metr od tváří fotografovaných osob. Spuštění blesku v bezprostřední blízkosti očí fotografované osoby může vést k dočasné ztrátě zraku.
- **Fotoaparátem nemířte do slunce ani jiných silných zdrojů světla.**
- **Dbejte, aby malé děti neměly k fotoaparátu přístup.**
 - Vždy používejte a ukládejte fotoaparát mimo dosah malých dětí, hrozí následující rizika vážného úrazu:
 - Zamotání femene fotoaparátu okolo krku může vést k úškrcení.
 - Náhodné spolknutí baterie, karty či jiných malých součástí.

- Náhodné spuštění blesku do jejich vlastních očí nebo do očí jiného dítěte.
- Náhodné poranění o fotoaparát a jeho pohyblivé díly.
- **Pokud si všimnete, že z nabíječky vychází kouř či teplo nebo že vydává neobvyklý zvuk či zápach, ihned ji přestaňte používat, odpojte ji od sítě a obraťte se na autorizovaného distributora nebo servisní středisko.**
- **Pozorujete-li neobvyklé chování, kouř, zápach nebo hluk z fotoaparátu, okamžitě jej přestaňte používat.**
 - Baterie nikdy nevymínejte holýma rukama, může dojít k popálení.
- Fotoaparát neobsluhujte mokřýma rukama. Přístroj by se mohl přehřívát, vybuchnout, vzplanout, způsobit úraz elektrickým proudem nebo by mohlo dojít k jeho závadě.
- **Neponechávejte fotoaparát na místech vystavených vysokým teplotám.**
 - Zabráňte tak poškození fotoaparátu a za určitých okolností i požáru. Nepoužívejte nabíječku, je-li přikrytá (například pokrývkou). Mohlo by dojít k přehřátí a následnému požáru.
- **Zacházejte s fotoaparátem opatrně, může dojít ke vzniku nízkoteplotních popálenin.**
 - Fotoaparát obsahuje kovové části, jejichž přehřátí může způsobit nízkoteplotní spálení. Dbejte na následující upozornění:
 - Při delším použití se fotoaparát zahřeje. Pokud přístroj držíte v tomto stavu delší dobu, může dojít k popálení.
 - Při použití za extrémně nízkých teplot může dojít k poklesu teploty některých částí fotoaparátu pod teplotu okolí. Při použití za nízkých teplot noste rukavice.
- Aby byla ochráněna přesná technologie, která je součástí tohoto produktu, nikdy nenechávejte fotoaparát na níže uvedených místech, bez ohledu na to, jestli jej používáte nebo skladujete:
 - Místa, kde jsou teplota či vlhkost příliš vysoké nebo podléhají prudkým výkyvům. Přímý sluneční svit, pláže, zavřená vozidla nebo místa v blízkosti zdrojů tepla (sporák, radiátor atd.) či zvlhčovačů.
 - V písčitých nebo prašných prostředích.
 - V blízkosti hořlavých předmětů nebo výbušnin.
 - Ve vlhku, např. v koupelně nebo na dešti.
 - Na místech, která jsou náchylná k silným vibracím.
- Ve fotoaparátu je použit lithium-iontový akumulátor předepsaný společností Olympus. Nabíjejte akumulátor pouze k tomu určenou nabíječkou. Nepoužívejte žádné jiné nabíječky.
- Baterie nikdy nespalujte ani nezahřívajte v mikrovlnných troubách, na plotnách nebo v tlakových hrncích apod.
- Nikdy nepokládejte fotoaparát na elektromagnetická zařízení nebo do jejich blízkosti. Mohlo by to způsobit přehřátí, požár nebo výbuch.
- Nespojujte kontakty žádnými kovovými předměty.
- Při přenášení a ukládání baterií buďte opatrní, aby nedošlo ke zkratování vývodů kovovými předměty, např. šperky, klíči apod. Zkrat by mohl způsobit přehřátí, výbuch nebo vzplanutí a vaše popálení nebo zranění.
- Abyste zabránili vytečení baterií nebo poškození kontaktů, pečlivě se řiďte všemi pokyny k jejich používání. Nikdy se nepokoušejte baterii rozebrát nebo jakýmkoli způsobem upravovat, pájet apod.
- Vyteče-li baterie a kapalina vám vnikne do očí, vypláchněte je proudem čisté studené vody a vyhledejte okamžitě lékařskou pomoc.
- Pokud baterii nelze vyjmout z fotoaparátu, obraťte se na autorizovaného prodejce nebo servisní středisko. Baterii nezkoušejte vyjmout násilím. Poškození vnějšku baterie (škrabance atd.) mohou způsobit zahřátí nebo explazi.
- Baterie ukládejte mimo dosah malých dětí a domácích zvířat. Dojde-li k náhodnému požití baterie, vyhledejte okamžitě lékařskou pomoc.
- Používejte vždy baterie předepsané pro tento výrobek, zabráníte poškození, vytečení, přehřátí baterie nebo požáru a výbuchu.
- Pokud se baterie nenabíjí v předepsaném čase, přerušte nabíjení a nepoužívejte ji.
- Nepoužívejte baterie s poškozeným pouzdrem a nevytvářejte do ní rýhy.
- Nevystavujte baterie nárazům, pádům ani otřesům. Mohlo by to způsobit výbuch, přehřátí nebo popálení.
- Pokud dojde k vytečení, neobvyklému zápachu, deformaci nebo změně barvy baterie nebo se při použití objeví jiné neobvyklé projevy, ihned přestaňte fotoaparát používat a uchovávejte jej mimo dosah ohně.
- Vyteče-li baterie a kapalina postříská kůži nebo oděv, svlékněte oděv a opláchněte okamžitě postiženou oblast čistou studenou tekoucí vodou. Pokud vám kapalina způsobila na pokožce poleptání, ihned vyhledejte lékařskou pomoc.

- Tato lithium-iontová baterie Olympus je určena pro používání pouze s tímto digitálním fotoaparátem Olympus. Tuto baterii nepoužívejte v jiných přístrojích.
- **Nenechte děti nebo domácí zvířata, aby s bateriemi manipulovaly nebo je přenášely (zabraňte nebezpečnému chování, jako je olizování, vkládání do úst nebo žvýkání).**

Používejte pouze předepsané baterie a nabíječky

Důrazně doporučujeme používat u tohoto fotoaparátu pouze originální předepsanou nabíjecí baterii a nabíječku Olympus. Používání jiných akumulátorů a/nebo nabíječky může způsobit požár nebo zranění osob zaviněné netěsností, ohřátím, vzplanutím nebo poškozením baterie. Společnost Olympus nenese žádnou odpovědnost za nehody nebo škody, které mohou vzniknout používáním baterii a/nebo nabíječky baterií, které nejsou originálním příslušenstvím Olympus.

⚠ VAROVÁNÍ

- **Při snímání nezakrývejte blesk rukou.**
- Nikdy neukládejte baterie na místa, kde budou vystaveny přímému slunečnímu záření nebo vysokým teplotám v rozpáleném autě, poblíž zdroje tepla apod.
- Baterie vždy udržujte v suchu.
- Baterie se může při delším používání zahřát. Aby nedošlo k popálení, nevýmínejte ji okamžitě po použití fotoaparátu.
- V tomto fotoaparátu je použita lithium-iontová baterie Olympus. Používejte předepsanou originální baterii. Pokud je použit nesprávný typ baterie, může dojít k explozi.
- Baterie recyklujte, a pomáhejte tak chránit zdroje naší planety. Při vyhazování použitých baterií zakryjte jejich kontakty a vždy se řiďte místními zákony a nařízeními.

⚠ UPOZORNĚNÍ

- **Nepoužívejte a neskladujte fotoaparát na prašných nebo vlhkých místech.**
- **Používejte pouze paměťové karty SD/SDHC/SDXC a karty Eye-Fi. Nikdy nepoužívejte karty jiných typů.** Pokud do fotoaparátu omylem vložíte jiný typ karty, obraťte se na autorizovaného distributora nebo servis. Nesnažte se vytáhnout kartu silou.
- Při nošení fotoaparátu si dávejte pozor na řemínek. Může se snadno zachytit o okolní předměty a způsobit vážné poškození.
- Před přenášením fotoaparátu jej sundejte ze stativu a odpojte veškeré příslušenství, které nevyrobila společnost OLYMPUS.

- Fotoaparát vám nesmí upadnout. Nevystavujte jej nárazům či vibracím.
- Při upevňování fotoaparátu na stativ nebo jeho sundávání ze stativu otáčejte šroubem na stativu, nikoli fotoaparátem.
- Nedotýkejte se elektrických kontaktů fotoaparátu.
- Nevystavujte fotoaparát přímému slunečnímu svitu. Může dojít k poškození objektivu a závěrky, barevným změnám, poškozením obrazového snímače nebo k požáru.
- Netlačte na objektiv příliš a nevytahujte jej silou.
- Před uložením přístroje na delší dobu vyjměte baterie. Zabraňte kondenzaci či tvorbě plísni uvnitř fotoaparátu jeho umístěním na chladné a suché místo. Během uskladnění pravidelně zkoušejte funkčnost zapnutím a stisknutím spouště.
- Fotoaparát může začít fungovat nesprávně, pokud je používán v blízkosti silných magnetických či elektromagnetických polí, rádiových vln nebo vysokého napětí, která jsou vydávána například televizory, mikrovláknými troubami, herními konzolemi, hlasitými reproduktory, velkými motory, rádiovými nebo televizními věžemi či přenosovými věžemi. V takovém případě jej vypněte a znovu zapněte.
- Vždy mějte na paměti tato omezení prostředí popsána v návodu.
- Baterie vkládejte pečlivě podle návodu k použití.
- Před použitím baterii vždy pečlivě prohleďte, zda neteče, nemá jinou barvu, není zdeformovaná nebo jinak poškozená.
- Před uložením fotoaparátu na delší dobu baterii vždy vyjměte.
- Pro dlouhodobé skladování baterie vyberte chladné místo.
- Spotřeba energie fotoaparátem závisí na tom, které funkce jsou používány.
- V následujících situacích je neustále spotřebovávána energie a baterie se rychle vybíjí.
 - Opakovaně se používá transfokátor.
 - V režimu fotografování je opakovaně namačkáváno tlačítko spouště, čímž se aktivuje automatické ostření.
 - Na displeji je delší dobu zobrazen snímek.
 - Fotoaparát je připojen k tiskárně.
- Při používání vybité baterie může dojít k tomu, že se fotoaparát vypne bez toho, aby se zobrazilo varování o stavu baterie.
- Pokud se na kontakty baterie dostane vlhkost nebo mastnota, může dojít k poškození.

Před použitím baterii důkladně otevře suchým hadříkem.

- Baterii vždy nabijte před prvním použitím, nebo pokud nebyla delší dobu používána.
- Při použití fotoaparátu za nízkých teplot se snažte uchovat fotoaparát i baterii co nejdéle v teple. Baterie, jejíž výkon za nízkých teplot poklesl, se po zahřátí chová opět normálně.
- Před dlouhým výletem a hlavně před cestou do zahraničí zakupte náhradní baterie. Při cestování může být obtížné získat doporučenou baterii.

Použití funkce bezdrátové sítě LAN

- **Vypněte fotoaparát v nemocnicích a dalších místech, kde se nachází lékařské vybavení.**
Rádiové vlny z fotoaparátu mohou nepříznivě ovlivnit lékařské vybavení, způsobit poruchu a následně nehodu.
- **Vypněte fotoaparát na palubě letadla.**
Použití bezdrátových zařízení na palubě letadla může bránit bezpečnému provozu letadla.

Displej

- Na displej netlačte silou, může dojít k jeho poškození, prasknutí, obraz se může rozmazat nebo může dojít k poruše režimu přehrávání.
- V horní i spodní části se na obrazovce mohou objevit světlé pruhy, nejedná se o závadu.
- Hrany úhlopříčně orientovaných objektů se mohou na displeji jevit jako zubaté, nerovné. Nejedná se o závadu; tento jev je méně patrný v režimu přehrávání.
- Na místech s nízkými teplotami může trvat displeji delší dobu, než se zapne, nebo může dojít dočasně ke změně barev.
Při použití na extrémně chladných místech je dobré umístit fotoaparát občas na teplé místo. Při normální teplotě se obnoví standardní zobrazení na displeji, které bylo za nízkých teplot zhoršené.
- Displej tohoto výrobku je vyroben s vysokou přesností, ale přesto se na displeji mohou objevit trvale rozsvícené nebo trvale zhasnuté pixely. Tyto pixely nemají žádný vliv na ukládané snímky. Vzhledem k technickým vlastnostem může při pozorování z určitého úhlu docházet také k nerovnoměrnému zobrazení barev nebo jasu, ale to je způsobeno strukturou displeje. Nejedná se o závadu.

Právní a jiná upozornění

- Společnost Olympus nenese žádnou odpovědnost ani záruku za škody způsobené použitím přístroje, ani za náklady spojené s jeho použitím, ani za nároky třetích stran, vzniklé v souvislosti s nesprávným použitím přístroje.
- Olympus nenese žádnou odpovědnost ani záruku za škody způsobené použitím přístroje, ani za náklady spojené s jeho použitím, vzniklé v souvislosti s vymazáním obrazových dat.

Omezení záruky

- Společnost Olympus neposkytuje žádnou záruku, výslovnou ani předpokládanou, týkající se obsahu těchto psaných materiálů a programu. Za žádných okolností neručí za žádné škody způsobené předpokládanou obchodovatelností produktu nebo jeho vhodností pro určitý účel ani za žádné následné, náhodné ani nepřímé škody (mimo jiné ztráty zisku, narušení chodu firmy nebo ztráty obchodních informací) vzniklé při použití a v souvislosti s použitím těchto tištěných materiálů, programů nebo vlastního přístroje. Některé země nedovolují vyloučení nebo omezení záruky odpovědnosti za způsobené nebo náhodné škody ani záruky vyplývající ze zákona. Uvedená omezení se proto nemusí vztahovat na všechny uživatele.
- Společnost Olympus si vyhrazuje všechna práva na tento návod k obsluze.

Výstraha

Nepovolené fotografování nebo použití materiálů chráněných autorským právem může porušovat toto právo. Společnost Olympus nenese žádnou odpovědnost za nepovolené fotografování, kopírování a další činnosti uživatele, porušující autorské právo vlastníkům.

Ochrana autorských práv

Všechna práva vyhrazena. Žádná část těchto tištěných materiálů ani programu nesmí být reprodukována nebo používána v žádné formě a žádným způsobem, mechanickým ani elektronickým, rozmnožována, včetně kopírování a záznamu, nebo použít v jiných systémech pro sběr a vyhledávání informací, bez předchozího písemného svolení společnosti Olympus. Výrobce neručí za použití informací v těchto tištěných materiálech ani programech, ani za škody, vzniklé v souvislosti s použitím těchto informací. Společnost Olympus si vyhrazuje právo měnit funkce a vybavu přístrojů a obsah těchto publikací a programů bez dalších závazků a předchozího upozornění.

Pro zákazníky v Evropě



Značka „CE“ značí, že tento produkt splňuje evropské požadavky na bezpečnost, zdraví, životní prostředí a ochranu zákazníka. Fotoaparáty označené symbolem „CE“ jsou určeny pro evropský trh.

Zjednodušené prohlášení o shodě

Společnost OLYMPUS CORPORATION tímto prohlašuje, že rádiové zařízení typu IM001 je v souladu se směrnicí 2014/53/EU.

Plné znění prohlášení o shodě pro EU je k dispozici na následující internetové adrese: <http://www.olympus-europa.com>



Tento symbol [přeškrtnutý odpadkový koš s kolečky – směrnice WEEE, dodatek IV] indikuje oddělený sběr elektronického odpadu v zemích EU.

Nelikvidujte tento přístroj s běžným domovním odpadem.

Pro likvidaci přístroje použijte systém sběru a recyklace odpadu ve své zemi.



Tento symbol [přeškrtnutý odpadkový koš s kolečky – směrnice 2006/66/ES Dodatek II] znamená oddělený sběr použitých baterií v zemích EU.

Nevyhazujte baterie do běžného domovního odpadu.

Baterie likvidujte pomocí systému sběru a recyklace odpadu ve své zemi.

Záruční podmínky

Pokud dojde k nepravděpodobné situaci, kdy se na výrobku objeví závada i přes správné používání (v souladu s písemným manuálem dodaným s produktem) v záruční době dle platných národních nařízení ohledně záruční lhůty, a pokud byl výrobek zakoupen od autorizovaného distributora společnosti Olympus v rámci oblasti působnosti společnosti OLYMPUS EUROPA SE & Co. KG dle informací na adrese: <http://www.olympus-europa.com>, pak bude výrobek bezplatně opraven, případně dle uvážení společnosti Olympus vyměněn. Aby vám mohla společnost Olympus poskytnout záruční služby k vaší plné spokojenosti a co možná nejrychleji, dbejte níže uvedených pokynů:

1. Za účelem reklamace na základě této záruky se řiďte pokyny na adrese <http://consumer-service.olympus-europa.com>, kde se můžete zaregistrovat a sledovat postup vyřízení (tato služba není dostupná ve všech zemích). Případně vezměte produkt, odpovídající originální fakturu nebo doklad o koupi a vyplněný záruční certifikát k prodejci, kde byl výrobek zakoupen, nebo do jiného servisního střediska společnosti Olympus v oblasti působnosti společnosti OLYMPUS EUROPA SE & Co. KG dle údajů na adrese: <http://www.olympus-europa.com>, a to vše před uplynutím platné národní záruční lhůty.
2. Přesvědčte se, že je váš záruční list řádně vyplněn společností Olympus, autorizovaným prodejcem nebo servisním centrem. Proto se prosím ujistěte, že je vyplněno vaše jméno, jméno prodejce, sériové číslo, rok, měsíc a den koupě, nebo že je k tomuto záručnímu listu připojena originální faktura nebo prodejní doklad (s označením jména prodejce, datem nákupu a typem výrobku).
3. Protože tento záruční list nebude znovu vystaven, uschovejte jej na bezpečném místě.
4. Vezměte na vědomí, že společnost Olympus nepřebírá žádná rizika ani náklady související s přepravou produktu k prodejci nebo autorizovanému servisnímu středisku společnosti Olympus.
5. Tato záruka se nevztahuje na následující případy a budete požádáni o zaplacení nákladů na opravu, i v případě vad, ke kterým došlo v záruční době zmíněné výše.
 - a. Jakákoli závada vzniklá nesprávným zacházením (například provedení operace, která není popsána v manuálu zařízení atd.)
 - b. Jakákoli vada, ke které došlo kvůli opravě, úpravě, čištění atd., při činnosti, která byla provedena někým jiným než společností Olympus nebo jejím autorizovaným servisním centrem.

- c. Jakákoli vada nebo poškození, ke kterým došlo kvůli přepravě, pádu, nárazu atd. po zakoupení produktu.
- d. Jakákoli vada nebo poškození, ke kterým došlo kvůli požáru, zemětřesení, povodním, úderu blesku nebo jiným přírodními katastrofám, znečištění životního prostředí a nepravdělným zdrojem napětí.
- e. Jakákoli vada, ke které došlo kvůli nedbalému nebo nesprávnému skladování (jako je například uchovávání produktu v prostředí s vysokými teplotami či vlhkostí nebo blízko repelentů, jako je naftalen, nebo škodlivých drog atd.), při nesprávné údržbě atd.
- f. Jakákoli vada, ke které došlo například kvůli vybitým bateriím.
- g. Jakákoli vada, ke které došlo kvůli vniknutí písku, bláta, vody apod. dovnitř pouzdra produktu.
6. Výhradní zodpovědnost společnosti Olympus je v rámci této záruky omezena na opravu nebo výměnu výrobku. V rámci záruky je vyloučena jakákoli zodpovědnost za nepřímou nebo následnou ztrátu či škodu jakéhokoliv druhu vzniklou zákazníkoví nebo způsobenou zákazníkem kvůli vadě produktu, obzvláště pak za ztrátu nebo škodu způsobenou na objektech, filmech nebo jiných zařízeních či příslušenství používaných s produktem, případně za jakoukoli ztrátu vyplývající z opožděné opravy nebo ztráty dat. Závazné zákonné předpisy zůstávají tímto nedotčeny.

Ochranné známky

- Microsoft a Windows jsou registrované ochranné známky společnosti Microsoft Corporation.
- Macintosh je ochranná známka společnosti Apple Inc.
- Logo SDXC je ochranná známka společnosti SD-3C, LLC.
- Eye-Fi je ochranná známka společnosti Eye-Fi, Inc.
- Funkce „Shadow Adjustment Technology“ obsahuje patentované technologie od společnosti Apical Limited.
- Micro Four Thirds, Four Thirds a logo Micro Four Thirds a Four Thirds jsou ochranné známky nebo registrované ochranné známky společnosti OLYMPUS CORPORATION v Japonsku, Spojených státech, zemích Evropské unie a dalších zemích.
- Wi-Fi je registrovaná ochranná známka společnosti Wi-Fi Alliance.
- Logo Wi-Fi CERTIFIED je certifikační známka společnosti Wi-Fi Alliance.
- Zmiňované normy, použité v systému souborů fotoaparátu, jsou standardy „Design Rule for Camera File System/DCF“ vytvořené asociací Japan Electronics and Information Technology Industries Association (JEITA).
- Všechny ostatní názvy společností a produktů jsou ochranné známky nebo registrované ochranné známky příslušných vlastníků.



THIS PRODUCT IS LICENSED UNDER THE AVC PATENT PORTFOLIO LICENSE FOR THE PERSONAL AND NONCOMMERCIAL USE OF A CONSUMER TO (i) ENCODE VIDEO IN COMPLIANCE WITH THE AVC STANDARD ("AVC VIDEO") AND/OR (ii) DECODE AVC VIDEO THAT WAS ENCODED BY A CONSUMER ENGAGED IN A PERSONAL AND NON-COMMERCIAL ACTIVITY AND/OR WAS OBTAINED FROM A VIDEO PROVIDER LICENSED TO PROVIDE AVC VIDEO. NO LICENSE IS GRANTED OR SHALL BE IMPLIED FOR ANY OTHER USE. ADDITIONAL INFORMATION MAY BE OBTAINED FROM MPEG LA, L.L.C. SEE [HTTP://WWW.MPEGLA.COM](http://www.MPEGLA.COM)

Software v tomto fotoaparátu může obsahovat software třetích stran. Veškerý software třetích stran podléhá podmínkám stanoveným majiteli nebo poskytovateli licence na tento software a s těmito podmínkami je vám software poskytován. Tyto podmínky a další případná upozornění k softwaru třetích stran můžete nalézt v souboru PDF s upozorněními k softwaru, který se nachází na dodaném disku CD-ROM, nebo na adrese <http://www.olympus.co.jp/en/support/msgs/digicamera/download/notice/notice.cfm>

Symboly

Režim RC.....	135
.....	93
Zobrazení menu	93
Nast. výchozí	94
(AF s prioritou tváře).....	49, 94
pomalá sekvence	95
rychlá sekvence	95
/Info nast.....	96
Nast. ovládání	96
Zámek (Náhled)	97
Režim Makro	97
Dlouhá exp.....	98
X-Synch	98, 113
+	98
+Vyvážení bílé	99
Var. úroveň	102
/	105
(Náhledové zobrazení).....	71
(Detailní přehrávání).....	71
Režim.....	101
(Smazání jednoho snímku).....	74
(Výběr snímku)	75
(Ochrana).....	73
Zachovat teplé barvy	99
(Otáčení obrazu)	90
Nastavit	99
(Zvuk pípnutí).....	97
(Zvuková nahrávka).....	75
(Nastavení jasu displeje).....	93
(Prezentace)	72
Stabilizace obrazu.....	95

A

A (Režim priority clony)	32
Adresář	116
AEL/AFL	103
AF lampa	94
AF s prioritou tváře	49, 94
Anti-Shock	98
Aretace AE.....	18, 103, 105

ART (Umělecký filtr)	21, 27
Asistent MF.....	94, 104
Automatické ostření s detekcí zornic...49	

B

Barevný prostor	99
Bezdrátová síť LAN	122
Bezdrátový blesk	135
BKT (Bracketing)	84
Bracketing.....	84
BULB	35

C

C-AF	51
C-AF+TR	51
Citlivost ISO.....	53
Copyright - nastavení	100

Č

Časosběrné fotografování	35
Časosběrné snímání	88
Časosběrné video.....	88
Časovač BULB/TIME.....	98

D

Digitální telekonvertor.....	82, 106
Doladění expozice	102
Dotyková obrazovka	102
Dotykový AF	37
Do ztracena	39

E

Rychlost elektron. zoomu	102
Elektronický hledáček.....	137
EVF.....	117
Expoziční kompenzace.....	47
Eye-Fi	102

F

Filtr šumu.....	97
Firmware.....	93
Fn	11

Formátování (Nast. karty).....	79
Fotografické menu.....	79
Fotografování s dlouhou expozicí (bulb).....	35
FOTOPŘÍBĚH.....	29
Funkce přepínače.....	95
Funkce přepínače režimů.....	95
Funkce tlačítka.....	95, 105

H

HDMI.....	96
HDR.....	86
Hlasitost záznamu.....	101

I

iAUTO (i AUTO).....	21, 23, 38
Informace o poloze.....	121
Interval zobrazení.....	18
Během přehrávání.....	68
Během snímání.....	18
ISO.....	53, 97
ISO-Autom.....	98
ISO-Autom. nast.....	98

J

Jednotlivý AF.....	51
--------------------	----

K

Kalibrace snímáče.....	141
Karta.....	14, 132
Karta SD.....	132
Formátování karty SD.....	79
Kompenzace blesku.....	64
Kompozitní fotografie.....	36
Kompozitní nastavení.....	98
Komprese.....	59, 133
Kontinuální AF.....	51
Kontrola přeexp. a podexp.....	52
Kopírovat vše.....	117
Korekce stínů.....	99
Krok EV.....	97
Krok ISO.....	97



L

Lens I.S. Priority.....	95
Live BULB.....	98
Live TIME.....	98
LIVE TIME.....	35
LV super ovládací panel.....	109, 110

M

M (Ruční režim).....	34
Malá oblast (Malá oblast AF).....	47
Menu nastavení.....	93
Menu prohlížení.....	90
Menu pro příslušenství.....	115
Měření.....	52
Měření AEL.....	98
MF.....	105
MF (Ruční ostření).....	51
Moje klipy.....	41
Monochromatický.....	65
Multi Echo.....	39
My OLYMPUS PENPAL.....	117
Mysť.....	80

N

Nabíjení.....	13
Náhled.....	105
Náhledové zobrazení.....	71, 76, 113
Namáčk. se stab. obr.....	95
Nastavení data/času 	17
Nastavení dpi.....	100
Nastavení histogramu.....	96
Nastavení hlasitosti.....	72, 73
Nastavení informací ( /Nast. info).....	96
Nastavení priority.....	100
Nastavení režimu snímku.....	96
Nastavení vodováhy.....	102
Nastavení Wi-Fi.....	122
Nastavení zvýraznění.....	97
Nastavit výchozí ( Nast. výchozí).....	94
Nast. karty.....	79
Nast. Usage.....	117
Název souboru.....	100

O

OLYMPUS PENPAL	115, 116
Ostření BULB/TIME	94
Ostřicí prstenec	94
Otáčení	72
Ovládání	46

P

P (režim Program)	31
Paměť	124
Panorama	26
Počet pixelů	99
Podsvícené LCD	97
Poměr stran	58
Posunutí programu (Ps)	31
Prezentace	72
Prior. spouště C/S	95
Prodleva spouště	95
Prohlížeč panel	112
Prohlížení	70
Prohlížení snímků	70, 71
Přehrávání videosekvencí	70, 73
Průvodce	23, 106
Průvodce režimem	96
Příkaz sdílení	75
Připojení ke smartphonu	119

R

RAW	59
Redukce blikání	96
Redukce šumu	97
Redukce šumu větru	101
Registrace	125
Reset	80
Reset objektivu	94
Reset ochrany	92, 117
Režim AF	51, 94
Režim Art LV	96
Režim ostření (Režim AF)	51
Režim RC (⚡ Režim RC)	135
Režim snímku	65, 81
Režim USB	97
Režim Video+Foto	40
Ruční ostření (MF)	51

Rychlé smazání	100
----------------------	-----

Ř

Řízení intenzity záblesku 	64
---	----

S

S (Režim priority času)	33
S-AF	51
S-AF+MF	51
Samospoušť	57
Scénický režim	24
SCN (Scénický režim)	21, 24
Sekvenční snímání	57
Single Echo	39
Sledování AF	51
Sledování BULB/TIME	98
Sloučení snímků	92
Smazat	74
Smazat	74
Smazat vše	79
Smazat vybrané	75
Smazat RAW+JPEG	100
Směr přepínače	95
Snímání	21
Fotografování	21
Záznam videosekvencí	39
Snímání s dlouhou expozicí (BULB/TIME)	35
Stab. obrazu	55
Stálý AF	94
Super Spot AF (Automatické ostření s přibližovacím rámečkem)	50
Synchronizace s dlouhou závěrkou	62

T

Televizoru	107
Test. snímek	105
Tisk	127
Tisková objednávka 	129
Tlačítko INFO	20, 49, 69

U

Umělecký filtr	27
Úprava statických snímků	90
Úpravy dat RAW	90

Úpravy JPEG.....	91
Upr. náz. snímku.....	100
Úsp. režim	16, 97
Uživatelské menu (☰).....	94

V

Velikost snímku.....	133
Statický snímek.....	59
Video.....	60
Vel. kop. snímků	117
Vícenásobná exp.....	87
Video efekt.....	39
Video 	66, 101
Video telekonvertor.....	40
Videovýst.	96
Vodováha.....	20
Vše WB?	99
Vysokorychlostní video	60
Vysoký dynamický rozsah (HDR)	86
Vyvážení	24
Vyvážení bílé	54, 99

Z

Zámek náhledu.....	97
Zesíl. náhled	96
Zobrazená mřížka.....	96
Zobrazení histogramu.....	20
Zobrazení kalendáře.....	71, 76, 113
Zobrazení menu (☰/🗨 Zobrazení menu).....	93
Zobraz náhled.....	93
Zóna AF ([■●■]).....	47
Zrnitý film	27, 65
Zvětšení při prohlížení	71
Zvuk automatického ostření (Pípnutí)..	97
Zvuková nahrávka	75, 92

Ž

Živé kompozitní fotografování	36
-------------------------------------	----

OLYMPUS EUROPA SE & CO. KG

Sídlo: Consumer Product Division
Wendenstrasse 14–18, 20097 Hamburk, Německo
Tel.: +49 40 – 23 77 3-0/Fax: +49 40 – 23 07 61
Dodávky zboží: Modul H, Willi-Bleicher Str. 36, 52353 Düren, Německo
Korespondenční adresa: Postfach 10 49 08, 20034 Hamburk, Německo

Evropská technická podpora zákazníků:

Navštivte naše domovské stránky <http://www.olympus-europa.com>

Nebo zavolejte na BEZPLATNOU LINKU*: **00800 – 67 10 83 00**

Rakousko, Belgie, Česká Republika, Dánsko, Finsko, Francie, Německo, Lucembursko, Nizozemí, Norsko, Polsko, Portugalsko, Rusko, Španělsko, Švédsko, Švýcarsko, Velká Británie.

* Někteří operátoři (mobilních) telefonních sítí nepovolují volání čísel +800 nebo před nimi vyžadují zvláštní předvolbu.

Pro všechny ostatní evropské země nebo v případě, když se nemůžete dovolat na výše uvedené číslo, použijte prosím následující PLACENÁ ČÍSLA: **+49 40 – 237 73 899**.