

Digitální fotoaparát
s výměnnými objektivy

α7 III

E-mount

Návod k obsluze



„Uživatelská příručka“ (webová příručka)

Podrobné instrukce k mnoha funkcím fotoaparátu viz „Uživatelská příručka“.

http://rd1.sony.net/help/ilc/1720/h_zz/

Nahlédněte do Uživatelské příručky!



„Uživatelská příručka“ je internetová příručka, kterou si můžete číst v počítači nebo ve smartphonu. Můžete tam najít podrobnosti o položkách menu, pokročilém používání a nejnovější informace o fotoaparátu.



Zde
skenujte

http://rd1.sony.net/help/ilc/1720/h_zz/

ILCE-7M3 Uživatelská příručka



Návod k obsluze (tato příručka)



Tato příručka poskytuje úvod do některých základních funkcí.

Průvodce rychlým začátkem viz „Průvodce rychlým začátkem“ (str. 17). „Průvodce rychlým začátkem“ popisuje úvodní postupy od chvíle, kdy otevřete balíček, až do spuštění závěrky prvního snímku.

Nápv. k fotoaparátu



[Nápv. k fotoaparátu] zobrazuje vysvětlivky k položkám menu na displeji fotoaparátu.

Při snímání tak můžete rychle získat informace.

Pokud chcete používat funkci [Nápv. k fotoaparátu], musíte provést předem jistá nastavení. Podrobnosti najdete prohledáním „Nápv. k fotoaparátu“ v Uživatelské příručce.

Poznámky k používání fotoaparátu

Kromě této části si přečtěte také „Předběžná opatření“ v Uživatelské příručce (str. 2).

Jazyk displeje

Můžete si vybrat jazyk zobrazení na displeji z menu.

Poznámky k zacházení s přístrojem

- Tento fotoaparát je navržen tak, aby byl odolný vůči prachu a vlhkosti, ale stoprocentně resistantní vůči vodě a prachu není.
- Když používáte objektiv s motorickým zoomem, dávejte pozor, aby vám v objektivu neuvízly prsty nebo jiné věci.
- Vždy když fotoaparát nepoužíváte, připevněte na něj přední krytku objektivu nebo krytku těla. Aby se dovnitř fotoaparátu nedostal prach nebo smetl, před nasazováním krytky těla na fotoaparát z ní odstraňte prach.
- Nevystavujte objektiv nebo hledáček silnému světelnému zdroji, například slunci. Protože objektiv soustřeďuje světlo, mohlo by dojít ke vznícení, kouři nebo poruše uvnitř těla fotoaparátu nebo objektivu. Pokud musíte fotoaparát ponechat vystavený světelnému zdroji, například slunci, nasadte na objektiv kryt.

- Když snímáte v protisvětle, snažte se mít slunce dostatečně daleko od úhlu pohledu. Jinak může sluneční světlo proniknout ohniskem do fotoaparátu a způsobit kouř nebo vznícení. I když je slunce trochu dál od úhlu pohledu, může i tak dojít ke vznícení nebo kouři.
- Nevystavujte objektiv přímo paprskům, například laserovým. Mohlo by to poškodit snímač obrazu a způsobit vadnou funkci fotoaparátu.
- Nedívejte se přes sundaný objektiv do slunce nebo silného světelného zdroje. Mohlo by dojít k nevratnému poškození očí nebo by to mohlo způsobit poruchu.
- Neponechávejte fotoaparát, přiložené doplňky nebo paměťové karty v dosahu malých dětí. Mohlo by dojít k náhodnému spolknutí. Pokud se tak stane, okamžitě se obraťte na lékaře.

Poznámky k displeji a elektronickému hledáčku

- Displej a elektronický hledáček jsou vyrobeny pomocí vysoce přesné technologie a více než 99,99% pixelů je funkčních k efektivnímu použití. Na displeji a v elektronickém hledáčku se však stále mohou objevovat malé černé tečky a/nebo jasné tečky (bílé, červené, modré nebo zelené). Tyto nedokonalosti vznikají ve výrobě a nijak neovlivňují nahrané snímky.

- V rozích hledáčku může být snímek trochu zkreslený. Nejedná se o závadu. Když chcete vidět celou kompozici i s detaily, můžete také použít displej.
- Když pohybujete fotoaparátem a současně se přitom díváte do hledáčku nebo pohybujete očima, obraz v hledáčku může být zkreslený nebo se může měnit jeho barva. To je charakteristika objektivu nebo zobrazovacího zařízení a nejedná se o poruchu. Když pořizujete snímek, doporučujeme, abyste se dívali do středu hledáčku.
- Při snímání s hledáčkem můžete pociťovat napětí v očích, únavu, zvedání žaludku nebo nevolnost. Doporučujeme, abyste při snímání s hledáčkem dělali pravidelné přestávky. V případě, že se nebudete cítit dobře, přestaňte používat hledáček, dokud se vám neudělá lépe, a pokud je to nutné, vyhledejte lékaře.
- Pokud je displej nebo elektronický hledáček poškozen, okamžitě přestaňte fotoaparát používat. Poškozené části vám mohou poranit ruce, obličej, atd.

Poznámky k nepřetržitému snímání

Při nepřetržitém snímání může displej nebo hledáček přepínat mezi obrazovkou snímání a černou obrazovkou. Pokud se na displej v této situaci budete dívat, můžete pociťovat nepříjemné příznaky, například nevolnost. Pokud budete mít nepříjemné pocity, přestaňte fotoaparát používat, a pokud to bude nutné, obraťte se na lékaře.

Poznámky k nahrávání po delší dobu nebo k nahrávání videa 4K

- Na fotoaparátu a teplotě akumulátoru záleží, zda bude možno nahrávat videa nebo zda se na ochranu fotoaparátu automaticky vypne napájení. Předtím, než se vypne napájení, zobrazí se na displeji hlášení. Nebo nebudete moci dále nahrávat videa. V takovém případě ponechejte napájení vypnuté a počkejte, dokud teplota fotoaparátu a akumulátoru neklesne. Pokud zapnete napájení, aniž byste nechali fotoaparát a akumulátor dostatečně vychladnout, napájení se může zase vypnout a vy nebudete moci nahrávat video.
- Když teplota fotoaparátu vzroste, obrazová kvalita se může zhoršit. Doporučuje se, abyste před pokračováním ve snímání počkali, až teplota fotoaparátu klesne.
- Při vysokých teplotách okolí roste rychle i teplota fotoaparátu.
- Tělo fotoaparátu a akumulátoru se může zahřát používáním – to je normální.

- Pokud se bude tatáž část vaší kůže dotýkat fotoaparátu po delší dobu, když jej používáte, i když se vám fotoaparát nebude zdát horký, může to způsobit popáleniny při nízké teplotě, například zrudnutí kůže nebo puchýř.

V následujících situacích dbejte opatrnosti a použijte stativ, atd.

- Při používání fotoaparátu v prostředí s vysokou teplotou
- Když bude fotoaparát používat někdo se špatným krevním oběhem nebo narušenou citlivostí kůže
- Při používání fotoaparátu s [Tepl. auto. vyp. nap.] nastaveným na [Vysoká].
- Zejména při nahrávání videa 4K může být za nižších teplot doba nahrávání kratší. Zahřejte blok akumulátorů nebo jej vyměňte za nový akumulátor.

Poznámky k nahrávání/přehrávání

- Před tím, než začnete nahrávat, udělejte zkušební záběry, abyste se ujistili, že fotoaparát pracuje správně.
- Nahraný snímek může být odlišný od snímku, který jste si prohlíželi před záznamem.
- Nepoužívejte fotoaparát v oblastech, kde dochází k vyzařování radiových vln nebo záření. Nahrávání a přehrávání nemusí fungovat správně.
- Přehrávání snímků nahraných přístrojem na jiných zařízeních a přehrávání snímků nahraných nebo editovaných jinými zařízeními na tomto přístroji není zaručeno.

- Sony nemůže poskytnout záruku na situace, kdy selže nahrávání nebo se ztratí či poškodí nahrané snímky nebo zvuková data kvůli poruše fotoaparátu nebo nahrávacího média atd. Doporučujeme důležitá data zálohovat.
- Když paměťovou kartu zformátujete, všechna data na ní nahraná budou vymazána a nepůjde je obnovit. Před formátováním si data zkopírujte do počítače nebo na jiné zařízení.

Poznámky k vícefunkčním sáňkám

- Při nasazování nebo sundávání doplňků, jako například externího blesku, do vícefunkčních sáňek, nejprve nastavte napájení na vypnuto. Při nasazování doplňku si ověřte, že je dobře připevněn na fotoaparátu.
- Nepoužívejte vícefunkční sáňky s komerčně dostupným bleskem, který má napětí 250 V nebo více nebo má opačnou polaritu než fotoaparát. Může to způsobit poruchu.

Objektivy/příslušenství Sony

Použití této jednotky s produkty jiných výrobců může negativně ovlivnit její výkon a tím způsobit nehody či chybnou funkci

Údaje o specifikacích popsaných v této příručce

Údaje o výkonnosti a specifikacích jsou definovány za následujících podmínek, kromě případů popsaných v této příručce: při okolní teplotě 25°C a za použití bloku akumulátorů, který byl plně nabíjen až do zhasnutí kontrolky nabíjení.

Varování k autorským právům

Televizní programy, filmy, videokazety a další materiály mohou být chráněny autorskými právy. Neautorizované nahrávání takových materiálů může být v rozporu s ustanoveními zákonů na ochranu autorských práv.

Poznámky k informacím o poloze

Pokud odešlete a budete sdílet snímek opatřený informacemi o poloze, může se tato informace náhodně dostat i třetí straně. Abyste předešli tomu, že se informace o poloze dostanou třetí straně, nastavte před pořizováním snímků [Nast. info. o poloze] na [Vypnuto].

Poznámky k likvidaci přístroje nebo jeho předání jiné osobě

Když chcete přístroj zlikvidovat nebo předat jiné osobě, nezapomeňte provést následující činnosti na ochranu soukromých údajů.

- Vyberte [Reset nastavení] → [Inicializovat].

Poznámky k likvidaci paměťové karty nebo jejímu předání jiné osobě

Provedení [Formátovat] nebo [Vymazat] na fotoaparátu nebo počítači nemusí zcela vymazat data na paměťové kartě. Když předáváte paměťovou kartu někomu jinému, doporučujeme, abyste zcela vymazali data pomocí softwaru pro mazání dat. Když chcete paměťovou kartu vyhodit, doporučujeme, abyste ji fyzicky zničili.

Poznámky k bezdrátové síti LAN

Pokud se váš fotoaparát ztratí nebo vám jej ukradnou, Sony nenesе žádnou zodpovědnost za ztrátu nebo škodu způsobenou ilegálním přístupem nebo použitím registrovaného přístupového bodu na fotoaparátu.

Poznámky k bezpečnosti při používání produktů s bezdrátovou sítí LAN

- Vždy se ujistěte, že používáte bezpečnou bezdrátovou síť LAN, abyste se vyhnuli neoprávněnému proniknutí, nezákonnému přístupu třetích stran nebo jiným možnostem napadnutí.
- Je důležité, abyste při používání bezdrátové sítě LAN nastavili bezpečnostní nastavení.
- Pokud dojde při používání bezdrátové sítě LAN k problému s bezpečností, protože nejsou implikována žádná bezpečnostní opatření nebo vlivem nějakých neovlivnitelných okolností, společnost Sony nenesе žádnou zodpovědnost za ztrátu nebo poškození.

Jak dočasně vypnout funkce bezdrátové sítě (Wi-Fi atd.)

Když nastoupíte do letadla apod., můžete dočasně vypnout všechny funkce bezdrátové sítě pomocí [Režim letadlo].

Síťová šňůra

Pro zákazníky ve Velké Británii, Irsku, Maltě, Kypru a Saúdské Arábii
Používejte síťovou šňůru (A). Z bezpečnostních důvodů není síťová šňůra (B) určena pro použití ve výše uvedených zemích/regionech, a proto se tam nesmí používat.
Pro zákazníky v ostatních zemích/regionech EU
Používejte síťovou šňůru (B).

(A)

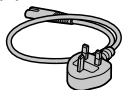

(B)



Poznámky k této příručce

Tato příručka se vztahuje k několika modelům dodávaným s různými objektivy.

Název modelu se liší podle dodávaného objektivu. Model je dostupný v různých zemích nebo oblastech.

Název modelu	Objektiv
ILCE-7M3	Nepřiložen
ILCE-7M3K	FE 28-70mm F3.5-5.6 OSS

Podrobnosti o funkcích Wi-Fi a funkcích jedním dotykem NFC naleznete v „Uživatelská příručka“ (str. 2).

Kontrola fotoaparátu a přiložených částí

Nejprve zkontrolujte název modelu fotoaparátu (str. 7). Dodávané doplňky se liší podle modelu. Číslo v závorce udává počet kusů.

Příložen u všech modelů

- Fotoaparát (1)

- Síťový adaptér (1)

Tvar síťového adaptéru se může lišit podle země/regionu.

- Síťová šňůra (1)*



* K fotoaparátu může být přiloženo více napájecích šňůr. Použijte tu, která je vhodná pro vaši zemi nebo region. Viz str. 7.

- Modul akumulátoru NP-FZ100 (1)



- Kabel mikro USB (1)

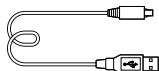

- Řemínek na rameno (1)

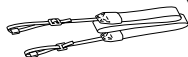

- Krytka těla (1) (Připevněna k fotoaparátu)



- Krytka patice (1) (Připevněna k fotoaparátu)

- Očnice (1) (Připevněna k fotoaparátu)

- Návod k obsluze (1) (tato příručka)

- Referenční příručka (1)

ILCE-7M3K

- Objektiv se zoomem FE 28-70 mm F3.5-5.6 OSS (1) (včetně přední krytky objektivu a zadní krytky objektivu)

- Sluneční clona objektivu (1)

Popis součástí

Detaily viz stránky v závorkách.

Přední strana

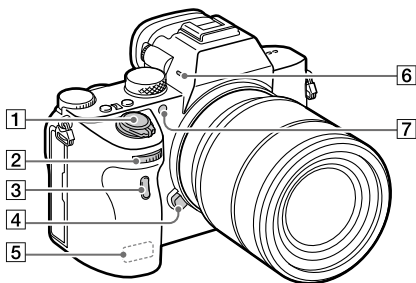

- 1 Přepínač ON/OFF (napájení) (24)/tlačítko spouště (25)
- 2 Přední ovladač
Můžete rychle upravit nastavení pro každý režim snímání.
- 3 Dálkový snímač
- 4 Tlačítko k uvolnění objektivu (22)
- 5 Anténa Wi-Fi/Bluetooth (vestavěná) (27)
- 6 Mikrofon
Při nahrávání videa tuto část nezakrývejte. Pokud tak učiníte, může to způsobit šum nebo snížit hlasitost.
- 7 Iluminátor AF/kontrolka samospouště

Při sejmutém objektivu

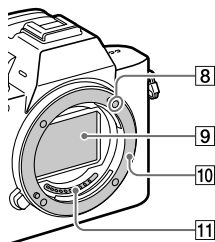

- 8 Značka bajonetu (21)
- 9 Snímač obrazu*
- 10 Bajonet
- 11 Kontakty na objektivu*

* Těchto částí se nedotýkejte přímo.

Zadní strana

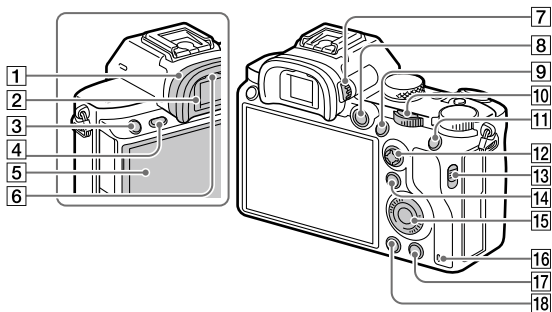

1 Očnice

Sundání očnice

Stiskněte úchyty na spodní straně straně očnice vpravo a vlevo a sejměte očnici.

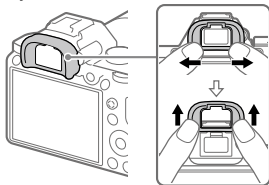

Očnici sundejte, když budete nasazovat úhlový hledáček (prodává se samostatně). Vyberte také MENU →  2 (Nastavení snímání) 2 → [FINDER/MONITOR] a pak přepněte na [Hledáček(manuál)] nebo [Displej(manuál)].

2 Hledáček

3 Tlačítko C3 (Tlačítko vlastní 3)/ tlačítko (chránit)

4 Tlačítko MENU (31)



5 Displej (Pro dotykové operace: dotykový panel/touchpad) Displej můžete nastavit tak, aby se na něj dobře dívalo, a snímat z jakékoli polohy.



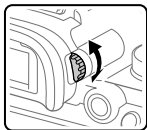

6 Oční snímač

- 7 Ovladač nastavení dioptrické korekce**
Nastavte ovladač nastavení dioptrické korekce podle svého zraku tak, aby se vám zobrazení v hledáčku zdálo ostré. Pokud ovladačem nastavení dioptrické korekce nelze snadno otáčet, sundejte očníci a pak ovladačem nastavte korekci.





- 8 Tlačítko MOVIE (video) (25)**
- 9 Ke snímání: Tlačítko AF-ON (AF zapnut)**
K prohlížení: Tlačítko  (Zvětšit)
- 10 Zadní ovladač**
Můžete rychle upravit nastavení pro každý režim snímání.
- 11 Ke snímání: Tlačítko AEL**
K prohlížení: Tlačítko  (Přehled snímků)
- 12 Multiselektor**
- 13 Přepínač krytu prostoru pro média**

- 14 Ke snímání: Tlačítko Fn (funkce)**
K prohlížení: Tlačítko  (Odeslat do smartph.)
Stisknutím tohoto tlačítka můžete zobrazit obrazovku pro [Odeslat do smartph.].
- 15 Řídicí kolečko**
- 16 Kontrolka přístupu**
- 17 Ke snímání: Tlačítko C4 (Tlačítko vlastní 4)**
K prohlížení: Tlačítko  (vymazat) (26)
- 18 Tlačítko  (přehrávání) (26)**

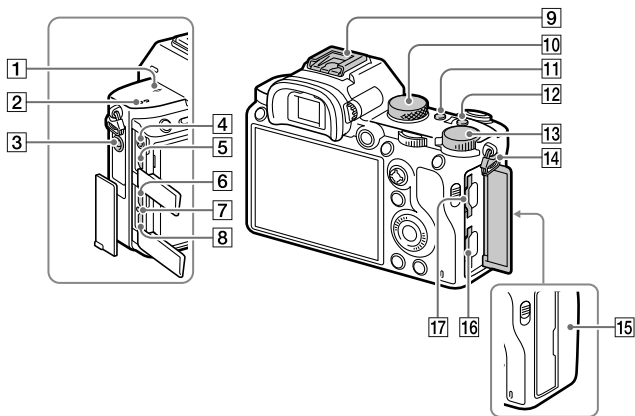
Pohled shora/ze strany



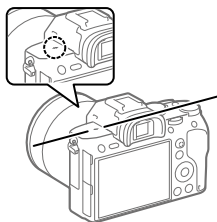

- 1  Značka polohy snímače obrazu
- Snímač obrazu je snímač, který převádí světlo na elektrický signál. Značka  označuje umístění snímače obrazu. Když měříte přesnou vzdálenost mezi fotoaparátem a objektem, sledujte polohu vodorovné čáry.



- Pokud je objekt blíže než je minimální vzdálenost snímání objektivu, nelze potvrdit zaostření. Ujistěte se, že mezi objektem a fotoaparátem je dostatečná vzdálenost.

2 Reprodukční

- 3 Konektor**  (mikrofon)
Když je připojen externí mikrofon, je vestavěný mikrofon automaticky vypnut. Když je externí mikrofon typu napájení z konektoru, bude mu dodáváno napájení z fotoaparátu.
- 4 Konektor**  (sluchátka)
- 5 Mikro konektor HDMI**
- 6 Konektor USB Type-C™ (14)**
- 7 Kontrolka nabíjení**
- 8 Multifunkční terminál/
Terminál mikro USB* (14)**
Tento konektor podporuje zařízení kompatibilní s mikro USB.
- 9 Vícefunkční sáňky***
Některé doplňky možná nepůjdou nasadit zcela a budou z vícefunkčních sáňek vyčuhovat dozadu. Jakmile však doplněk dosáhne předního konce sáňek, spojení je dokončeno.
- 10 Volič režimů (26)**
- 11 Tlačítko C2 (Tlačítko vlastní 2)**
- 12 Tlačítko C1 (Tlačítko vlastní 1)**
- 13 Ovladač kompenzace expozice**

- 14 Úchyty pro řemínek na rameno**
Přípevněte oba konce řemínku k fotoaparátu.

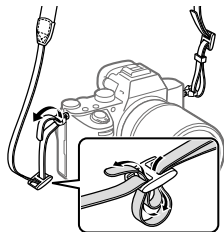

- 15 N (značka N) (27)**
- Tato značka označuje bod dotyku pro spojení fotoaparátu a smartphonu s funkcí NFC.

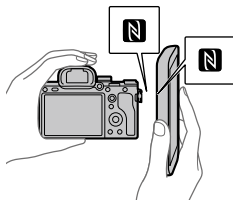

- NFC (Near Field Communication) je mezinárodním standardem pro bezdrátovou komunikaci na krátkou vzdálenost.
- 16 SLOT 1 (prostor pro paměťovou kartu 1) (19)**
Podporuje pouze karty SD (kompatibilní s UHS-I a UHS-II)

17 SLOT 2 (prostor pro paměťovou kartu 2) (20)

Podporuje karty SD (kompatibilní s UHS-I) a Memory Stick PRO Duo

- * Podrobnosti o kompatibilních doplňcích pro multifunkční sáčky a multifunkční terminál/terminál mikro USB naleznete na webových stránkách Sony nebo se obraťte na svého prodejce Sony nebo místní autorizovaný servis Sony. Lze také používat doplňky pro sáčky. Provoz s příslušenstvím jiných výrobců není zaručen.

ni Multi
Interface Shoe

Accessory Shoe

Poznámky ke konektorům USB

Pro dodávání napájení, nabíjení akumulátoru a spojení USB můžete používat konektor USB Type-C nebo multifunkční terminál/terminál mikro USB. Nemůžete však tyto činnosti provádět současně s oběma konektory.

- Doba nabíjení akumulátoru se nemění podle konektoru, který použijete.
- Při dodávání napájení nebo snímání se vzdáleným PC pomocí konektoru USB Type-C můžete používat doplňky pro multifunkční terminál/terminál mikro USB, jako například dálkové ovládání (prodává se samostatně).

Spodní část

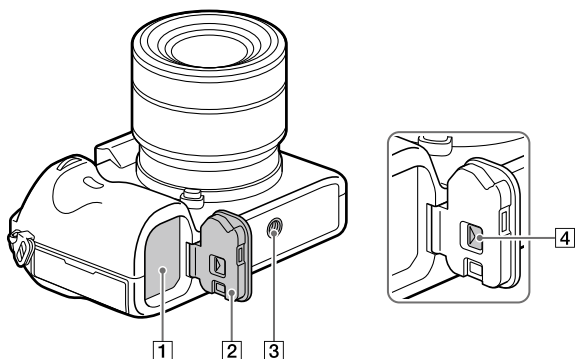

- 1** Prostor pro vložení akumulátoru (17)
- 2** Kryt akumulátoru (17)
- 3** Otvor pro stativ
Použijte stativ se šroubem kratším než 5,5 mm. Jinak nelze fotoaparát dobře připevnit a může dojít k poškození fotoaparátu.
- 4** Uvolňovací páčka krytu akumulátoru

Objektiv FE 28-70 mm F3.5-5.6 OSS (Dodávaný s ILCE-7M3K)

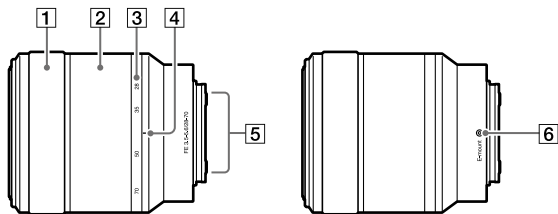

- 1 Ostřicí kroužek
- 2 Kroužek zoomu
- 3 Stupnice ohniskové vzdálenosti
- 4 Značka ohniskové vzdálenosti
- 5 Kontakty na objektivu
Této části se nedotýkejte přímo.
- 6 Značka bajonetu

Průvodce rychlým začátkem

Krok 1: Vkládání bloku akumulátorů do fotoaparátu

1 Otevřete kryt akumulátoru.

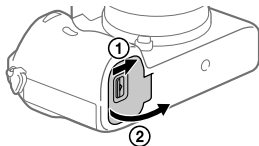

2 Vložte akumulátor a přitom jeho špičkou přidržujte blokovací páčku, dokud akumulátor nezaklapne na místo.

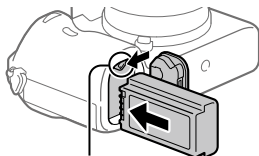

Blokovací páčka

3 Zavřete kryt.

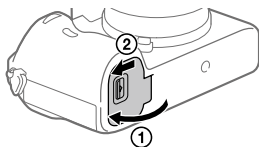

■ Vyjímání bloku akumulátorů

Ujistěte se, že kontrolka přístupu (str. 11) nesvíí a vypněte fotoaparát. Pak zasuňte blokovací páčku a vyjměte blok akumulátorů. Dejte pozor, aby vám blok akumulátorů neupadl.

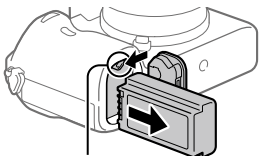

Blokovací páčka

Krok 2: Nabíjení bloku akumulátorů vloženého ve fotoaparátu

1 Vypněte napájení.

2 Připojte fotoaparát s vloženým blokem akumulátorů k síťovému adaptéru (příložen) kabelem USB a připojte síťový adaptér do síťové zásuvky.

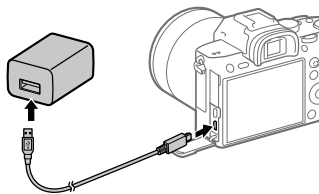

Kontrolka nabíjení na fotoaparátu (oranžová)

Svídí: Nabíjení

Nesvídí: Nabíjení ukončeno

Bliká: Chyba nabíjení nebo dočasné pozastavení nabíjení, protože fotoaparát se nenachází ve správném teplotním rozsahu

- Doba nabíjení (plné nabití): asi 285 min. (při nabíjení zcela vybitého bloku akumulátorů při teplotě 25°C)
- Když používáte zcela nový blok akumulátorů nebo se blok akumulátorů delší dobu nepoužíval, kontrolka nabíjení může při nabíjení rychle blikat. Pokud se to stane, vytáhněte blok akumulátorů nebo odpojte kabel USB od fotoaparátu a pak jej znovu vložte a nabíjejte.
- Používejte pouze originální bloky akumulátorů a síťové adaptéry (příložen) značky Sony.
- Použijte kabel USB (příložen) nebo standardní kabel USB.
- Doba nabíjení bude stejná, když použijete kabel USB Type-C.

Krok 3: Vložení paměťové karty

Podrobnosti o paměťových kartách, které lze s fotoaparátem používat, viz str. 39.

1 Otevřete kryt slotu pro paměťovou kartu.

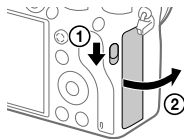

2 Vložte kartu SD do prostoru 1.

Prostor 1 (spodní): Podporuje karty SD (kompatibilní s UHS-I a UHS-II)

Prostor 2 (horní): Podporuje karty SD (kompatibilní s UHS-I) a Memory Stick PRO Duo

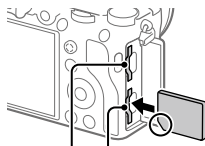

Prostor 2 Prostor 1

- Pokud je oříznutý roh paměťové karty nasměrován jako na vyobrazení, kartu zasuňte do slotu, dokud nezaklapne.
- Můžete si zvolit, který prostor pro paměťovou kartu budete používat, když vyberete MENU →  (Nastavení) → [Nast. záznam. média] → [Prior. záznam. média].
Prostor 1 se používá ve výchozích nastaveních.
- Použijte prostor 1, pokud používáte pouze jednu kartu SD.
- Použijte prostor 2, pokud používáte Memory Stick. V tomto případě nastavte [Prior. záznam. média] na [Slot 2].

3 Zavřete kryt.

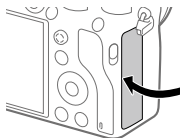

Tip

- Když používáte paměťovou kartu s fotoaparátem poprvé, doporučuje se kartu ve fotoaparátu naformátovat pro stabilnější výkon karty.

Poznámka

- Nevkládejte Memory Stick do prostoru 1. Může to způsobit poruchu.

Vyjímání paměťové karty

Otevřete kryt slotu pro paměťovou kartu. Ujistěte se, že kontrolka přístupu (str. 11) nesvítí, a pak jednou zatlačte na paměťovou kartu, abyste ji vytáhli.

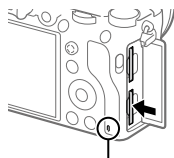

Kontrolka přístupu

Nahrávání na paměťové karty ve dvou prostorech

Prostor 1 se používá ve výchozích nastaveních. Pokud nechcete měnit nastavení a budete používat pouze jednu paměťovou kartu, použijte prostor 1.

Když vložíte další paměťovou kartu do prostoru 2, můžete nahrávat stejné snímky na dvě paměťové karty současně nebo nahrávat odlišný typ snímků (fotografie/video) na každou paměťovou kartu ([Režim nahrávání] v [Nast. záznam. média]).

Krok 4: Nasazení objektivu

1 Sundejte krytku těla z fotoaparátu a zadní krytku objektivu ze zadní části objektivu.

- Při výměně objektivu pracujte rychle a v bezprašném prostředí, aby se do fotoaparátu nedostal prach nebo nečistoty.
- Doporučujeme, abyste po ukončení snímání nasadili přední krytku objektivu.



2 Objektiv nasazujte tak, aby se kryly dvě bílé značky (rysky) na objektivu a na fotoaparátu.

- Fotoaparát držte s objektivem směřujícím dolů, aby se do fotoaparátu nedostal prach nebo nečistoty.

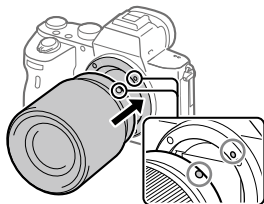

3 Objektiv lehce zasunujte do fotoaparátu a přitom ho pomalu otáčejte ve směru šipky, dokud nezaklapne do uzamčené polohy.

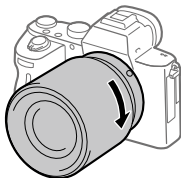

Poznámka

- Dbejte na to, abyste objektiv drželi rovně, a při nasazování objektivu nepoužívejte sílu.
- Při nasazování objektivu nemačkejte tlačítko k uvolnění objektivu.
- Pokud chcete používat objektiv A-mount (prodává se samostatně), je třeba bajonetový adaptér (prodává se samostatně). Podrobnosti viz návod k použití přiložený k bajonetovému adaptéru.
- Pokud chcete pořizovat snímky full frame, použijte objektiv kompatibilní s velikostí full frame.
- Při přenášení fotoaparátu s nasazeným objektivem pevně přidržujte fotoaparát i objektiv.
- Nedotýkejte se součástí, které jsou vysunuty kvůli nastavení zoomu nebo ostření.

Sejmutí objektivu

Přidržte tlačítko k uvolnění objektivu a objektivem otáčejte ve směru šipky, dokud se nezastaví.

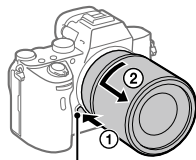

Tlačítko k uvolnění objektivu

■ Kompatibilní objektivy

Objektivy kompatibilní s tímto fotoaparátem jsou následující:

Objektiv		Kompatibilita s fotoaparátem
Objektiv A-mount	Objektiv kompatibilní s formátem full-frame 35 mm	✓ (Je požadován volitelný bajonetový adaptér (prodává se samostatně) kompatibilní s formátem full-frame)
	Vyhrazený objektiv velikosti APS-C	✓* (Je požadován volitelný bajonetový adaptér (prodává se samostatně))
Objektiv E-mount	Objektiv kompatibilní s formátem full-frame 35 mm	✓
	Vyhrazený objektiv velikosti APS-C	✓*

* Budou se nahrávat snímky ve velikosti APS-C. Úhel pohledu bude odpovídat asi 1,5 krát ohniskové vzdálenosti indikované na objektivu. (Například úhel pohledu bude odpovídat 75 mm, když bude nasazen objektiv 50 mm.)

Krok 5: Nastavení jazyka a hodin

- 1** Přepnutím přepínače ON/OFF (napájení) do polohy „ON“ zapnete fotoaparát.

Přepínač ON/OFF (napájení)

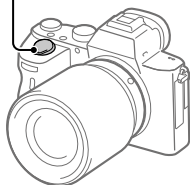

- 2** Vyberte požadovaný jazyk a stiskněte střed řídicího kolečka.

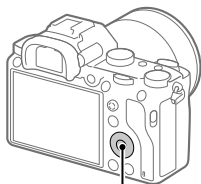

Řídicí kolečko

- 3** Zkontrolujte, že je na displeji vybráno [Zadat], a stiskněte střed.
- 4** Vyberte požadovanou zeměpisnou polohu a poté stiskněte střed.
- 5** Pomocí horní/spodní strany nebo otáčením řídicího kolečka vyberte [Datum/čas] a poté stiskněte střed.
- 6** Vyberte požadovanou položku stisknutím horní/spodní/levé/pravé části řídicího kolečka a pak stiskněte střed.
- 7** Pro nastavení dalších položek opakujte kroky 5 a 6, poté vyberte [Zadat] a stiskněte střed.

Tip

- Pro resetování nastavení data a času použijte MENU.

Poznámka

- Tento fotoaparát nemá funkci vkládání data do snímků. Datum lze vložit do snímků a poté snímky ukládat a tisknout prostřednictvím aplikace PlayMemories Home (pouze pro Windows).

Krok 6: Snímání v režimu auto

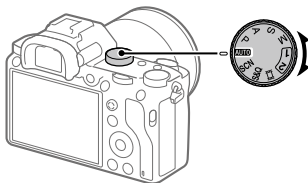

1 Otočte voličem režimů pro nastavení **AUTO**.

Režim snímání bude nastaven na **i** (Inteligentní auto).

2 Dívejte se do hledáčku nebo na displej a držte fotoaparát.

3 Nastavte velikost objektu otáčením kroužku zoomu objektivu, pokud je nasazen objektiv se zoomem.

4 Stisknutím tlačítka spouště napůl zaostříte.

- Když je snímek zaostřen, rozsvítí se indikátor (například ●).

5 Stiskněte tlačítko spouště nadoraz.

Snímání videa

Chcete-li zahájit/ukončit záznam, stiskněte tlačítko MOVIE.

■ Přehrávání snímků

Stisknutím tlačítka  (přehrávání) můžete přehrávat snímky. Požadovaný snímek můžete vybrat pomocí řídicího kolečka.

■ Vymazání zobrazeného snímku

Stisknutím tlačítka  (vymazat) při zobrazeném snímku snímek vymažete. Pomocí řídicího kolečka vyberte na obrazovce potvrzení [Vymazat] a pak stiskněte střed řídicího kolečka, abyste snímek vymazali.

■ Pořizování snímků v různých režimech

Nastavte volič režimů na požadovaný režim podle objektu nebo funkci, které chcete používat.

Používání funkcí Wi-Fi/Jedním dotykem (NFC)/Bluetooth

Následující činnosti můžete provést pomocí funkcí fotoaparátu Wi-Fi, jedním dotykem NFC a Bluetooth.

- Ukládání snímků do počítače
- Přenos snímků z fotoaparátu do smartphonu
- Používání smartphonu jako dálkového ovládacího zařízení fotoaparátu
- Prohlížení fotografií na televizoru
- Nahrávání informací o poloze ze smartphonu na snímky
- Přenos snímků na server FTP

Podrobnosti viz „Uživatelská příručka“ (str. 2).

Instalace PlayMemories Mobile

Pro připojení fotoaparátu a smartphonu je třeba PlayMemories Mobile. Pokud je aplikace PlayMemories Mobile na vašem smartphonu již nainstalována, nezapomeňte ji aktualizovat a nainstalovat nejnovější verzi. Podrobnosti o PlayMemories Mobile naleznete na stránce podpory (<http://www.sony.net/pmm/>).

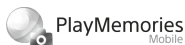

Poznámka

- Pokud chcete na fotoaparátu používat funkci jedním dotykem NFC, musíte mít smartphone Android nebo tablet s funkcí NFC.
- Není plně zaručeno, že funkce Wi-Fi popsané v této příručce budou pracovat na všech smartphonech nebo tabletech.
- Funkce Wi-Fi tohoto fotoaparátu nejsou dostupné, když jste připojeni k veřejné bezdrátové síti LAN.
- Postupy činnosti nebo zobrazení na displeji podléhají u budoucích verzí nebo aktualizací změnám bez předchozího upozornění.

Nahrávání informací o poloze na zachycené snímky

Pomocí PlayMemories Mobile můžete získat informace o poloze z připojeného smartphonu (prostřednictvím spojení Bluetooth) a nahrát je na zachycené snímky.

Software do počítače

Nabízíme následující software do počítače, který vám umožní více si svoje fotografie a videa užít. Pomocí internetového prohlížeče si software na jedné z následujících adresách URL můžete stáhnout, když se budete řídit instrukcemi na obrazovce.

Pokud už některý z tohoto softwaru máte nainstalován v počítači, aktualizujte jej před použitím na nejnovější verzi.

Windows:

<http://www.sony.co.jp/imsoft/Win/>

Mac:

<http://www.sony.co.jp/imsoft/Mac/>

Doporučené počítačové prostředí pro činnost aplikací můžete ověřit na následující adrese URL:

<http://www.sony.net/pcenv/>

Software pro správu obrázků (PlayMemories Home)

PlayMemories Home umožňuje importovat fotografie a videa do počítače a používat je.

Pro import videa XAVC S nebo AVCHD do počítače je třeba nainstalovat PlayMemories Home.

Na webovou stránku pro stažení se lze dostat přímo z následující adresy URL:

<http://www.sony.net/pm/>

- Když připojíte fotoaparát k počítači, lze k PlayMemories Home přidávat nové funkce. Proto se doporučuje připojit fotoaparát k počítači, i kdy již máte aplikaci PlayMemories Home nainstalovanou v počítači.

Software pro zpracování RAW/dálkové ovládání fotoaparátu

- Pomocí různých funkcí nastavení, jako například tónové křivky a ostrosti, si můžete vylepšovat a editovat snímky RAW.
- Pomocí softwaru můžete měnit nastavení fotoaparátu nebo uvolňovat závěrku z počítače připojeného kabelem USB.
Pokud chcete fotoaparát ovládat pomocí softwaru, nejprve vyberte MENU →  (Nastavení) → [Spojení USB] → [Dálkově z počítače], a pak připojte fotoaparát k počítači kabelem USB.

Používání položek MENU

Nastavení vztahující se k činnostem fotoaparátu včetně snímání, přehrávání a způsobu ovládání lze změnit. Funkce fotoaparátu můžete také vykonávat z MENU.

1 Stisknutím tlačítka MENU zobrazíte obrazovku menu.

Tlačítko MENU



2 Vyberte požadované nastavení, které chce změnit, pomocí horní/spodní/levé/pravé strany řídicího kolečka nebo otočením řídicího kolečka, a pak stiskněte střed řídicího kolečka.

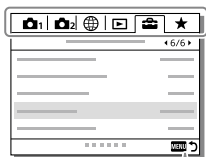

Vyberte ikonu na horní straně displeje a stiskněte levou/pravou stranu řídicího kolečka, abyste se přesunuli na další položku MENU.



Stisknutím tlačítka MENU se vrátíte na předchozí obrazovku.

3 Vyberte požadovanou hodnotu nastavení a výběr potvrďte stisknutím středu.

Seznam ikon na displeji

Zobrazené obsahy a jejich poloha na obrázcích slouží pouze jako vodítka a mohou se od skutečného zobrazení lišit.

Ikony na obrazovce snímání

Režim displeje

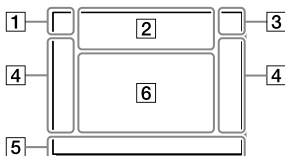

Režim hledáčku

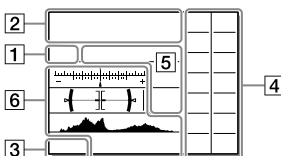

1 Režim snímání/roznání scény

i **P P* A S M**
i **[Grid] [Grid] P [Grid] A [Grid] S [Grid] M**
S&Q P S&Q A S&Q S S&Q M

Režim snímání (25)

1 **2** **M** **M** **M** **M**
1 1 2 3 4

Registrovat číslo



Ikony rozpoznání scény



Volba scény

2 Nastavení fotoaparátu

1 **2** **1** **2** **1RAW**
2RAW **1RAW** **2RAW** **1JPEG** **2JPEG**
1JPEG **2JPEG** **1R+J** **2R+J** **1R+J**

2R+J **NO CARD**

Stav paměťové karty
(19, 39)

100

Zbývající počet snímků, které lze nahrát

||||| 3

Zápis dat/počet snímků, které zbývá zapsat

3:2 **16:9**

Poměr stran fotografií

**24M 20M 10M 8.7M 6.0M 5.1M
2.6M 2.2M**

Velikost snímku fotografií

RAW 

Nahrávání RAW (komprimované/
nekomprimované)

X.FINE FINE STD

Kvalita JPEG

XAVC S 4K XAVC S HD AVCHD



Formát souboru videa



Nastavení nahrávání videa

**120p 60p 60i 30p 24p
100p 50p 50i 25p**

Snímková frekvence videa

Zástupně nahráv.

**120fps 60fps 30fps 15fps 8fps
4fps**

**100fps 50fps 25fps 12fps 6fps
3fps 2fps 1fps**

Snímkovací frekvence pro
zrychlené/zpomalené snímání



APS-C/Super 35mm



Probíhá nabíjeníblesku

VIEW

Efekt nastavení Vyp.



Iluminátor AF

Flicker

Detekování blikání



SteadyShot vypnuto/zapnuto,
varování před otřesy fotoaparátu

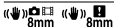

Ohn. vzdál. SteadyS./Varování
před otřesy fotoaparátu



Zoom smart / Zoom s jas. obraz.
/Digitální zoom



Vzdálené PC



Monitoring jasu



Tiché snímání



Infračervené dálkové ovládání



Nenahrává se zvuk videa



Redukce zvuku větru



Zápis informací o autorských právech zapnut

Assist 5-Log2 Assist 5-Log3 Assist HLG 709 Assist HLG 2020

Pomoc zobr. Gamma



Zrušit ostření



Zrušit Zamknutý AF

Bodové ostření

Provádění [Bodové ostření]



NFC aktivní (27)



Spojení Bluetooth dostupné /
spojení Bluetooth nedostupné



Připojen ke smartphonu/
nepřipojen ke smartphonu



Získávání informací o poloze/
informace o poloze nelze získat



Režim letadlo



Varování o přehřátí



Plný soubor databáze/chyba
souboru databáze

3 Akumulátor

100%

Zbývající kapacita akumulátoru
(17)



Varování zbývající kapacity
akumulátoru



Napájení USB

4 Nastavení pro snímání

Hi+ Hi MD Lo 10
G3 BRK C BRK S 2 BRK C 2 BRK S BRK WB
2s 0.3EV3 0.3EV3 0.3EV3 0.3EV3
BRK DRO 2 BRK 2 BRK
Lo WB HI DRO LO

Režim pohonu

AUTO SLOW REAR WL SLOW WL SLOW REAR WL

Režim blesku /
Bezdrátový blesk / Bez červ.očí

±0.0

Kompenz. blesku

AF-S AF-A AF-C DMF MF

Režim ostření

Oblast ostření

JPEG RAW RAW RAW+J RAW+J

Formát souboru



Režim měření



7500K A5 G5

Vyvážení bílé (Auto, přednastaveno, podvodní auto, vlastní, teplota barvy, barevný filtr)



Opt. dyn. rozs./Auto HDR

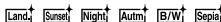

+3 +3 +3

Kreativní styl/kontrast, sytost a ostrost



Obrazový efekt



Priorita obličejů v AF



Profil obrazu



Prior. záznam. média

5 Indikátor ostření/nastavení expozice



Indikátor zaostření

1/250

Rychlost závěrky

F3.5

Hodnota clony



Kompenzace expozice/Ruční měření

ISO400 ISO AUTO

Citlivost ISO



Zámek AE/zámek FEL

6 Náповěda/ostatní

● **Zamknutý AF**

● **Zrušit Zamknutý AF**

Zobrazení nápovědy pro zámek AF

● **Zrušit ostření**

Zobrazení nápovědy pro zrušení ostření



Indikátor řady



Oblast bodového měření

320 400 500
5.0 5.6 6.3

Nápověda nastavení expozice

f 1/100 1/80 1/60 1/50 1/40 1/30 1/25 1/20 1/15 1/10 1/8 1/6 1/4 1/3 1/2 1

Indikátor rychlosti závěrky

0 1 2 3 4 5 6 7 8 9 10 11 12 13 14 15 16 17 18 19 20 21 22 23 24 25 26 27 28 29 30 31 32 33 34 35 36 37 38 39 40 41 42 43 44 45 46 47 48 49 50 51 52 53 54 55 56 57 58 59 60 61 62 63 64 65 66 67 68 69 70 71 72 73 74 75 76 77 78 79 80 81 82 83 84 85 86 87 88 89 90 91 92 93 94 95 96 97 98 99 100

Indikátor clony



Histogram



Digitální měřidlo roviny

STBY REC

Pohotovostní režim nahrávání
videa/průběh nahrávání videa

1:00:12

Skutečná doba nahrávání
(hodiny: minuty: sekundy)

CH1 [=====]
CH2 [=====]

Zobr. úrov. zvuku

REC STBY

Ovládání REC

00:00:00:00

Časový kód
(hodiny: minuty: sekundy: snímky)

00 00 00 00

Uživatelský bit

Ikony na obrazovce přehrávání

Zobrazení jednoho snímku při přehrávání

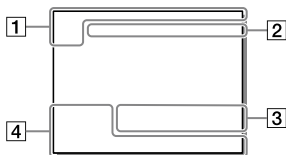

Zobrazení histogramu

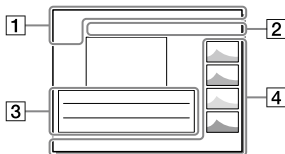

1 Základní informace



Přehrávací média



Režim prohlížení



Hodnocení



Chránit

DPOF

DPOF nastavit

3/7

Číslo souboru/počet snímků v režimu prohlížení



NFC aktivní (27)



Zbývající kapacita akumulátoru (17)



Skupina nepřetržité snímání



Včetně videa proxy

2 Nastavení fotoaparátu

Viz „Ikony na obrazovce snímání“ (str. 32).

3 Nastavení pro snímání



Chyba obrazového efektu



Chyba auto HDR

35mm

Ohnisková vzdálenost objektivu

HLG

Nahrávání HDR (Hybridní Log-Gamma)

Viz „Ikony na obrazovce snímání“
(str. 32) pro ostatní ikony
zobrazené v této části.

4 Informace o snímku



90°44'55"N
233°44'55"W

Informace zeměpisné šířky/
délky

2018 - 1 - 1 10:37AM

Datum záznamu (24)



100-0003

Číslo složky – číslo souboru



Histogram (Luminance/R/G/B)

Paměťové karty, které lze použít

Při používání paměťových karet microSD nebo Memory Stick Micro s tímto fotoaparátem musíte používat správný adaptér.

Paměťové karty SD

Nahrávací formát		Podporovaná paměťová karta
Fotografie		Karta SD/SDHC/SDXC
AVCHD		Karta SD/SDHC/SDXC (Class 4 nebo rychlejší nebo U1 nebo rychlejší)
XAVC S	4K 60 Mb/s* HD 50 Mb/s nebo nižší* HD 60 Mb/s	Karta SDHC/SDXC (Class 10, nebo U1 nebo rychlejší)
	4K 100 Mb/s* HD 100 Mb/s	Karta SDHC/SDXC (U3)





* Také při současném nahrávání videa proxy

Memory Stick

Nahrávací formát		Podporovaná paměťová karta
Fotografie		Memory Stick PRO Duo/ Memory Stick PRO-HG Duo
AVCHD		Memory Stick PRO Duo (Mark 2)/ Memory Stick PRO-HG Duo
XAVC S	4K 60 Mb/s* HD 50 Mb/s nebo nižší* HD 60 Mb/s	Memory Stick PRO-HG Duo
	4K 100 Mb/s* HD 100 Mb/s	—

* Také při současném nahrávání videa proxy

Poznámka

- Použijte prostor 1, pokud používáte paměťovou kartu UHS-II. Vyberte také MENU →  (Nastavení) → [Nast. záznam. média] → [Prior. záznam. média] → [Slot 1].
- Memory Stick PRO Duo nelze používat v prostoru 1.
- Když používáte paměťovou kartu SDHC k nahrávání videa XAVC S po delší dobu, nahraná videa budou rozdělena do souborů po 4 GB. S rozdělenými soubory lze manipulovat jako s jedním souborem a importovat je do počítače pomocí PlayMemories Home.
- Když nahráváte video na paměťové karty v prostorech 1 a 2 s následujícími nastaveními fotoaparátu, vložte dvě paměťové karty se stejným systémem souborů. Video XAVC S nelze nahrávat současně, když používáte kombinaci systému souborů exFAT a systému souborů FAT32.
 - [Formát souboru] je nastaven na [XAVC S 4K] nebo [XAVC S HD]
 - [Režim nahrávání] v [Nast. záznam. média] je nastaven na [Souč. nahráv. ] nebo [Souč. nahr. (/)]

Paměťová karta	Systém souborů
Paměťová karta SDXC	exFAT
Memory Stick PRO Duo (Mark2) Memory Stick PRO-HG Duo Paměťová karta SDHC	FAT32

- Předtím, než se budete snažit obnovit soubory databáze na paměťové kartě, dostatečně nabijte blok akumulátorů.

Specifikace

Fotoaparát

[Systém]

Typ fotoaparátu: Digitální fotoaparát s výměnnými objektivy

Objektiv: objektiv Sony E-mount

[Snímač obrazu]

Formát snímku: 35 mm full frame (35,6 mm × 23,8 mm), snímač obrazu CMOS

Počet efektivních pixelů fotoaparátu: Asi 24 200 000 pixelů

Celkový počet pixelů fotoaparátu: Asi 25 300 000 pixelů

[SteadyShot]

Vestavěný stabilizační systém posunu obrazu

[Systém automatického ostření]

Systém detekce: systém detekce fáze/systém detekce kontrastu

Rozsah citlivosti: -3 EV až +20 EV (při ISO 100 ekvivalentní F2.0)

[Elektronický hledáček]

Typ: Elektronický hledáček 1,3 cm (typ 0,5)

Celkový počet bodů: 2 359 296 bodů
Zvětšení: asi 0,78× s objektivem

50 mm na nekonečno, -1 m^{-1}
Oční bod: asi 23 mm od očnice a asi 18,5 mm od rámečku očnice při -1 m^{-1}

Nastavení dioptrické korekce: $-4,0 \text{ m}^{-1}$ až $+3,0 \text{ m}^{-1}$

[Displej]

7,5 cm (typ 3,0) mechanika TFT, dotykový panel

Celkový počet bodů: 921 600 bodů

[Řízení expozice]

Způsob měření: 1 200zónové hodnotící měření

Rozsah měření: -3 EV až +20 EV (při ISO 100 ekvivalentní objektivu F2.0)

Citlivost ISO (Doporučený index expozice):

Fotografie: ISO 100 až ISO 51 200 (Rozšířené ISO: Minimum ISO 50, maximum ISO 204 800)

Videa: Ekvivalentní ISO 100 až ISO 51 200

[Závěrka]

Typ: elektronicky řízená, vertikálně příčná, s ohniskovou rovinou

Rozsah rychlosti:

Fotografie: 1/8 000 sekundy až 30 sekund, BULB

Videa: 1/8 000 sekundy až 1/4 sekundy

Zařízení kompatibilní s 1080 60i (zařízení kompatibilní s 1080 50i): až 1/60 (1/50) sekundy v režimu AUTO (až 1/30 (1/25) sekundy v režimu automatické pomalé závěrky)

Rychlost synchronizace blesku:

1/250 sekundy (při použití blesku vyrobeného Sony)

[Nahrávací formát]

Formát souboru: vyhovující JPEG (DCF Ver. 2.0, Exif Ver. 2.31, MPF Baseline), RAW (formát Sony ARW 2.3)

Video (formát XAVC S): vyhovující formátu MPEG-4 AVC/H.264 XAVC S ver.1.0

Video: MPEG-4 AVC/H.264

Audio: LPCM 2k (48 kHz 16 bitů)

Video (formát AVCHD):

Kompatibilní s formátem AVCHD Ver. 2.0

Video: MPEG-4 AVC/H.264

Audio: Dolby Digital 2k, vybavené Dolby Digital Stereo Creator

- Vyrobeno podle licence společnosti Dolby Laboratories.

[Nahrávací média]

SLOT 1: Prostor pro karty SD (kompatibilní s UHS-I a UHS-II)

SLOT 2: Větší prostor pro Memory Stick PRO Duo a karty SD (kompatibilní UHS-I)

[Vstupní a výstupní konektory]

Konektor USB Type-C: SuperSpeed USB (USB 3.1 Gen 1)
Multifunkční terminál/Terminál mikro USB*: Hi-Speed USB (USB 2.0)

- * Podporuje zařízení kompatibilní s mikro USB.

HDMI: mikro konektor HDMI typ D

Konektor  (mikrofon):

Ø 3,5 mm Stereo mini konektor

Konektor  (sluchátka):

Ø 3,5 mm Stereo mini konektor

[Obecné]

Model No. WW541200

Jmenovitý příkon: 7,2 V , 3,2 W

Provozní teplota:

0 až 40°C

Skladovací teplota:

-20 až 55°C

Rozměry (š/v/h) (asi):

126,9 × 95,6 × 73,7 mm

126,9 × 95,6 × 62,7 mm

(od držáku k displeji)

Hmotnost (vyhovující CIPA) (asi):

650 g (včetně bloku akumulátorů, karty SD)

[Bezdrátová LAN]

Podporovaný formát:

IEEE 802.11 b/g/n

Frekvenční pásmo: 2,4 GHz

Bezpečnost:

WEP/WPA-PSK/WPA2-PSK

Metoda připojení:

Wi-Fi Protected Setup™ (WPS) /
ruční

Způsob přístupu: režim infrastruktury

[NFC]

Typ tagu: vyhovující NFC Forum

Typ 3 Tag

[Spojení Bluetooth]

Standard Bluetooth Ver. 4.1

Frekvenční pásmo: 2,4 GHz

Síťový adaptér

AC-UUD12/AC-UUE12

Jmenovitý příkon:

100 - 240 V , 50/60 Hz, 0,2 A

Jmenovitý výkon: 5 V , 1,5 A

Modul akumulátoru NP-FZ100

Jmenovitá napětí: 7,2 V 

Objektiv FE 28-70 mm F3.5-5.6 OSS (Dodávaný s ILCE-7M3K)

Ohnisková vzdálenost:

28 mm – 70 mm

Skupiny - prvky objektivu: 8-9

Úhel pohledu: 75° – 34°

Minimální ostření*: 0,3 m – 0,45 m

* Minimální ostření je nejkratší vzdálenost od snímáče obrazu k objektu.

Maximální zvětšení: 0,19x

Minimální hodnota f: f/22 – f/36

Průměr filtru: 55 mm

Rozměry (max. průměr × výška):
asi 72,5 mm × 83 mm

Hmotnost: asi 295 g



SteadyShot: k dispozici

Změna provedení a parametrů bez upozornění je vyhrazena.

Kompatibilita obrazových dat

- Tento fotoaparát vyhovuje univerzálnímu standardu DCF (Design rule for Camera File system) stanovenému organizací JEITA (Japan Electronics and Information Technology Industries Association).
- Přehrávání snímků nahraných fotoaparátem na jiných zařízeních a přehrávání snímků nahraných nebo editovaných jinými zařízeními na tomto fotoaparátu není zaručeno.

Ochranné známky

- Memory Stick a  jsou ochranné známky či registrované ochranné známky společnosti Sony Corporation.
- XAVC S a  jsou registrované ochranné známky Sony Corporation.
- „AVCHD“ a logo „AVCHD“ jsou ochranné známky Panasonic Corporation a Sony Corporation.
- Mac je ochranná známka společnosti Apple Inc. registrovaná v USA a dalších zemích.
- IOS je registrovaná ochranná známka společnosti Cisco Systems, Inc.
- iPhone a iPad jsou ochranné známky Apple Inc., registrované v USA a dalších zemích.
- Blu-ray Disc™ a Blu-ray™ jsou ochranné známky Blu-ray Disc Association.
- DLNA a DLNA CERTIFIED jsou ochranné známky Digital Living Network Alliance.
- USB Type-C™ a USB-C™ jsou ochranné známky USB Implementers Forum.
- Logo USB-IF SuperSpeed USB Trident je registrovaná ochranná známka organizace USB Implementers Forum, Inc.  ®
- Dolby, Dolby Audio a symbol dvojitého D jsou ochranné známky společnosti Dolby Laboratories.

- Pojmy HDMI a HDMI High-Definition Multimedia Interface a rovněž logo HDMI jsou ochranné známky nebo zapsané ochranné známky společnosti HDMI Licensing Administrator, Inc. ve Spojených státech a dalších zemích.
- Microsoft a Windows jsou registrované ochranné známky nebo ochranné známky společnosti Microsoft Corporation ve Spojených státech a/nebo jiných zemích.
- Logo SDXC je ochranná známka společnosti SD-3C, LLC.
- Facebook a logo „f“ jsou ochranné známky nebo registrované ochranné známky společnosti Facebook, Inc.
- Android a Google Play jsou ochranné známky či registrované ochranné známky společnosti Google Inc.
- YouTube a logo YouTube jsou ochranné známky nebo registrované ochranné známky Google Inc.
- Wi-Fi, logo Wi-Fi a Wi-Fi Protected Setup jsou registrované ochranné známky nebo ochranné známky Wi-Fi Alliance.
- Značka N je ochranná nebo registrovaná známka společnosti NFC Forum, Inc. v USA a jiných zemích.
- Značka a loga Bluetooth® jsou registrované ochranné známky společnosti Bluetooth SIG, Inc. a veškeré použití těchto značek společností Sony Corporation podléhá licenci.
- QR code je ochranná známka společnosti Denso Wave Inc.

- Tento návod dále obsahuje názvy systémů a produktů, které jsou zpravidla ochrannými známkami nebo registrovanými ochrannými známkami svých vývojářů či výrobců. Značky ™ nebo ® nemusí být však v této příručce použity ve všech případech.



■ Užítý software GNU GPL/LGPL

V přístroji jsou obsaženy aplikace, které lze použít v rámci následujících veřejných licencí GNU General Public License (dále jen „GPL“) nebo GNU Lesser General Public License (dále jen „LGPL“).

V rámci této licence máte právo přístupu ke zdrojovému kódu tohoto softwaru, na jeho úpravy a redistribuci, a to za podmínek stanovených v příložené dokumentaci GPL/LGPL.

Zdrojový kód je k dispozici na Internetu.

Ke stažení použijte následující adresu URL.

<http://oss.sony.net/Products/Linux/>

Ohledně obsahu zdrojového kódu nás prosím nekontaktujte.

Licence (v angličtině) jsou uloženy v interní paměti přístroje. Pokud si chcete přečíst licence ve složce „PMHOME“ - „LICENSE“, mezi přístrojem a počítačem vytvořte spojení hromadné paměti.

Další informace o produktu a odpovědi na často kladené dotazy naleznete na našich internetových stránkách zákaznické podpory.

<http://www.sony.net/>



<http://www.sony.net/SonyInfo/Support/>