



<http://www.sony.net/SonyInfo/Support/>

DSC-RX100M6

SONY®

4-737-810-31(1)

Fotocamera digitale / Istruzioni per l'uso	IT
Câmara fotográfica digital / Manual de instruções	PT
Digitale Fotokamera / Gebrauchsanleitung	DE
Digitale camera / Gebruiksaanwijzing	NL
Cyfrowy aparat fotograficzny / Instrukcja obsługi	PL
Digitální fotoaparát / Návod k obsluze	CZ
Digitális fényképezőgép / Használati útmutató	HU
Digitálny fotoaparát / Návod na používanie	SK
Digital stillbildskamera / Handledning	SE
Digitaaliekamera / Käyttöopas	FI
Digitalt stillkamera / Bruksanvisning	NO
Digitalt stillbilledkamera / Betjeningsvejledning	DK



“Help Guide” (Web manual)

Refer to “Help Guide” for in-depth instructions on the many functions of the camera.

http://rd1.sony.net/help/dsc/1750/h_zz/

Cyber-shot



Consulta la Guida!



La "Guida" è un manuale on-line consultabile dal computer o dallo smartphone. Farvi riferimento per i dettagli sulle voci dei menu, sull'uso avanzato, e sulle informazioni più recenti sulla fotocamera.



Scansionare qui

http://rd1.sony.net/help/dsc/1750/h_zz/

DSC-RX100M6 Guida



Istruzioni per l'uso (il presente manuale)



Questo manuale descrive le funzioni di base.

Per la guida introduttiva, vedere "Guida di avvio" (pagina 16).

La "Guida di avvio" descrive le procedure iniziali, dall'apertura della confezione al primo scatto.

Guida nella fotocam.



La [Guida nella fotocam.] mostra spiegazioni delle voci dei menu sul monitor della fotocamera.

Fornisce rapidamente informazioni durante la ripresa.

Per usare la funzione [Guida nella fotocam.], è necessario fare alcune impostazioni in anticipo.

Per i dettagli, cercare "Guida nella fotocam." nella Guida.

Note sull'uso della fotocamera

Oltre a questa sezione, vedere anche le "Precauzioni" nella Guida (pagina 2).

Lingua sullo schermo

È possibile selezionare la lingua visualizzata sullo schermo usando il menu (pagina 28).

Note sulla manipolazione del prodotto

- La fotocamera non è né a tenuta di polvere, né di spruzzi e non è neanche impermeabile. Vedere "Precauzioni" nella Guida.
- Se acqua, polvere o sabbia penetrano nell'unità mirino o nell'unità flash aperta, ciò potrebbe causare un malfunzionamento.
- Rimuovere lo sporco dalla superficie del flash. La presenza di sporco sulla superficie del flash può provocare l'emissione di fumo o bruciature a causa del calore generato dall'emissione della luce. Se sono presenti sporco o polvere, rimuoverli con un panno morbido.
- Non coprire il flash con le dita.
- Non sedersi su una sedia o in un altro posto con la fotocamera nella tasca posteriore dei pantaloni o della gonna, poiché ciò può provocare un malfunzionamento o danneggiare la fotocamera.
- Quando si usa l'obiettivo con zoom motorizzato, fare attenzione che le dita o altri oggetti non restino incastrati nell'obiettivo.
- Assicurarsi che il dito non sia di ostacolo quando si spinge il mirino o il flash verso il basso.
- Non trasportare la fotocamera reggendo l'unità mirino, e non esercitarvi una forza eccessiva.
- Non esporre l'obiettivo o il mirino a fonti di luce forti come la luce solare. Per l'effetto di condensazione dell'obiettivo, ciò potrebbe causare fumo, fuoco o un malfunzionamento all'interno del corpo della fotocamera o dell'obiettivo stesso.
- Quando si riprende con retroilluminazione, tenere il sole sufficientemente lontano dall'angolo di visione. In caso contrario, la luce solare può focalizzarsi all'interno della fotocamera e causare fumo o fuoco. La luce solare può causare fumo o fuoco anche se leggermente spostata dall'angolo di visione.
- Non esporre direttamente l'obiettivo a fasci di luce quali i raggi laser. Ciò potrebbe danneggiare il sensore dell'immagine e provocare malfunzionamenti della fotocamera.
- Non lasciare la fotocamera, gli accessori in dotazione, o le schede di memoria alla portata dei bambini. Potrebbero ingerire accidentalmente delle parti. Se si dovesse verificare, consultare immediatamente un medico.

Note sul monitor e sul mirino elettronico

- Il monitor e il mirino elettronico sono fabbricati usando una tecnologia ad altissima precisione e perciò oltre il 99,99% dei pixel sono operativi per l'uso effettivo. Tuttavia, potrebbero esserci dei minuscoli punti neri e/o luminosi (bianchi, rossi, blu o verdi) che appaiono costantemente sul monitor e sul mirino elettronico. Si tratta di imperfezioni dovute al processo di fabbricazione e non influiscono in alcun modo sulle immagini registrate.
- L'immagine potrebbe essere leggermente distorta vicino agli angoli del mirino. Non si tratta di un malfunzionamento. Per vedere la composizione intera in tutti i suoi dettagli, è possibile anche usare il monitor.
- Se si fa una panoramica con la fotocamera mentre si guarda nel mirino o si spostano gli occhi, l'immagine nel mirino potrebbe essere distorta o il colore dell'immagine potrebbe cambiare. Questa è una caratteristica dell'obiettivo o del dispositivo di visualizzazione e non si tratta di un malfunzionamento. Quando si riprende un'immagine, si consiglia di guardare l'area centrale del mirino.

- Quando si riprende con il mirino, si potrebbero verificare dei sintomi come l'affaticamento degli occhi, la stanchezza, il mal d'auto o la nausea. Si consiglia di fare una pausa ad intervalli regolari quando si sta riprendendo con il mirino. Nel caso di eventuale disagio, evitare di usare il mirino finché non ci si sente meglio e, se necessario, rivolgersi al medico.
- Se il monitor o il mirino elettronico è danneggiato, smettere immediatamente di usare la fotocamera. Le parti danneggiate potrebbero causare lesioni alle mani, al viso ecc.

Note sulla ripresa continua

Durante la ripresa continua, il monitor o il mirino possono lampeggiare tra la schermata di ripresa e lo schermo vuoto. Se si continua a guardare lo schermo in questa situazione, si potrebbero verificare sintomi sgradevoli come sensazioni di malessere. Se si verificano sintomi di disagio, smettere di usare la fotocamera e, se necessario, consultare un medico.

Note sulla registrazione per lunghi periodi di tempo o di filmati 4K

- A seconda della temperatura della fotocamera e della batteria, potrebbe non essere possibile registrare filmati o la fotocamera potrebbe spegnersi automaticamente come misura di protezione. Un messaggio si visualizza sullo schermo prima che la fotocamera si spenga o che non si possa più registrare i filmati. In questo caso, lasciare spenta la fotocamera e attendere finché la temperatura della fotocamera e della batteria scende. Se si accende la fotocamera senza lasciar raffreddare abbastanza la fotocamera e la batteria, la fotocamera potrebbe spegnersi nuovamente o potrebbe non essere possibile registrare filmati.
 - Quando la temperatura della fotocamera si alza, la qualità dell'immagine potrebbe peggiorare. Si consiglia di attendere finché la temperatura della fotocamera scende prima di continuare a riprendere.
 - A temperature ambiente elevate, la temperatura della fotocamera si alza rapidamente.
 - Il corpo della fotocamera e la batteria si possono riscaldare con l'uso, ciò è normale.
- Se la stessa porzione di pelle tocca la fotocamera per un periodo di tempo prolungato durante l'uso della fotocamera, anche se questa non sembra essere molto calda, può causare i sintomi di un'ustione a bassa temperatura, quali l'arrossamento o la formazione di vesciche. Prestare particolare attenzione nelle seguenti situazioni e utilizzare un treppiede ecc.
 - Quando si utilizza la fotocamera in un ambiente con temperatura elevata
 - Quando la fotocamera viene utilizzata da persone con problemi di circolazione o ridotta sensibilità della pelle
 - In particolare durante la ripresa di filmati 4K, il tempo di registrazione potrebbe essere inferiore in condizioni di bassa temperatura. Riscaldare il pacco batteria o sostituirlo con una batteria nuova.

Note sulla registrazione/riproduzione

- Prima di avviare la registrazione, effettuare una registrazione di prova per accertarsi che la fotocamera funzioni correttamente.
- L'immagine registrata potrebbe essere diversa dall'immagine monitorata prima della registrazione.
- Non utilizzare la fotocamera in aree esposte all'emissione di forti onde radio o radiazioni. La registrazione e la riproduzione potrebbero non funzionare correttamente.

- La riproduzione delle immagini registrate con il prodotto su un altro dispositivo e la riproduzione sul prodotto delle immagini registrate o modificate con un altro dispositivo non sono garantite.
- Sony non può fornire garanzie nel caso di mancata registrazione, perdita o danni alle immagini o ai dati audio registrati a causa di un malfunzionamento della fotocamera o del supporto di registrazione, ecc. Si consiglia di eseguire il backup dei dati importanti.
- Formattando la scheda di memoria, tutti i dati su essa registrati verranno eliminati e non potranno essere ripristinati. Prima di procedere con la formattazione, copiare i dati su un computer o su un altro dispositivo.

Accessori Sony

L'utilizzo di questa unità con prodotti di altre marche potrebbe alterarne le prestazioni e causare incidenti o malfunzionamenti.

Informazioni sui dati tecnici descritti in questo manuale

I dati sulle prestazioni e le caratteristiche tecniche si riferiscono alle seguenti condizioni, ad eccezione di quanto descritto in questo manuale: temperatura ambiente normale di 25 °C, e utilizzo di batteria con carica completa, caricata fino a quando la spia di carica non si è spenta.

Avvertenza sui diritti d'autore

I programmi televisivi, i film, le videocassette e altri materiali possono essere protetti dai diritti d'autore. La registrazione non autorizzata di tali materiali può essere contraria alle norme delle leggi sui diritti d'autore.

Note sulle informazioni sulla posizione

Se si carica e si condivide un'immagine taggata con una posizione, si può rivelare accidentalmente questa informazione a terzi. Per evitare che terzi ottengano informazioni sulla posizione, impostare [Imp. coll. info. loc.] su [Disattiv.] prima di riprendere le immagini.

Note sullo smaltimento o sul trasferimento di questo prodotto ad altri

Quando si smaltisce o si trasferisce questo prodotto ad altri, accertarsi di eseguire la seguente operazione per proteggere le informazioni private.

- Selezionare [Ripristino impostaz.] → [Inizializzazione].

Note sullo smaltimento o sul trasferimento di una scheda di memoria ad altri

L'esecuzione di [Formatta] o [Canc.] sulla fotocamera o in un computer potrebbe non eliminare completamente i dati presenti sulla scheda di memoria. Qualora si trasferisca una scheda di memoria ad altri, è consigliabile eliminare completamente i dati utilizzando un software per l'eliminazione dei dati. Qualora si smaltisca una scheda di memoria, è consigliabile distruggerla fisicamente.

Note sulla LAN wireless

Se la fotocamera viene persa o rubata, Sony non è ritenuta responsabile per la perdita o i danni causati dall'accesso illegale o dall'uso del punto di accesso registrato sulla fotocamera.

Note sulla sicurezza durante l'uso di prodotti LAN wireless

- Assicurarsi sempre di utilizzare una LAN wireless protetta, al fine di evitare intrusioni, accesso da parte di terzi malintenzionati o altre vulnerabilità.
- Quando si usa una LAN wireless, è importante impostare un'adeguata protezione.
- Sony declina ogni responsabilità per perdite o danni derivanti da problemi di protezione dovuti alla mancanza di adeguate misure di protezione o ad altre circostanze inevitabili durante l'uso di una LAN wireless.

Come disattivare temporaneamente le funzioni di rete wireless (Wi-Fi ecc.)

Quando ci si imbarca su un aereo ecc., è possibile disattivare temporaneamente tutte le funzioni di rete wireless con [Modo Aeroplano].

Controllo della fotocamera e degli accessori in dotazione

Il numero fra parentesi indica il numero dei pezzi.

- Fotocamera (1)
- Cavo di alimentazione (1) (in dotazione in alcune nazioni/ aree geografiche)



- Pacco Batteria Ricaricabile NP-BX1 (1)

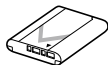

- Cavo USB micro (1)

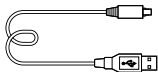

- Adattatore CA (1)

La forma dell'adattatore CA può variare a seconda della nazione/ regione.

- Cinghia da Polso (1)



- Adattatore per tracolla (2)





- Istruzioni per l'uso (il presente manuale) (1)
- Guida di riferimento (1)
- Wi-Fi Connection/One-touch (NFC) Guide (1)

Identificazione delle parti

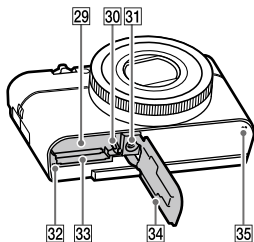
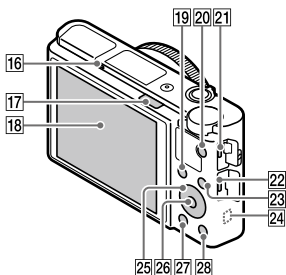
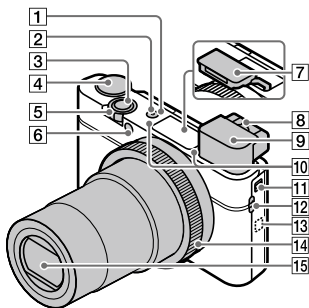
IT



- 1 Tasto ON/OFF (Accensione)
- 2 Spia di alimentazione/Carica
- 3 Pulsante di scatto
- 4 Manopola del modo
AUTO (Modo Automatico)/
P (Programmata auto.)/
A (Priorità diaframma)/
S (Priorità tempi)/
M (Esposiz. manuale)/
MR (Richiamo memoria)/
 (Filmato)/
HFR (Frequenz. fotogr. alta)/
 (Panoramica ad arco)/
SCN (Selezione scena)

- 5 Per la ripresa: Leva W/T (zoom)
 Per la visione: Leva  (Indice)/Leva zoom di riproduzione

- 6 Spia dell'autoscatto/ Illuminatore AF

- 7 Flash
 - Non coprire il flash con le dita.
 - Per usare il flash, far scorrere l'interruttore  (flash a scomparsa). Quando non si usa il flash, abbassarlo manualmente.

- 8 Leva di regolazione diottrica
 - Regolare la leva di regolazione diottrica secondo la propria vista finché il display non appare nitidamente nel mirino.

IT

9 Mirino (12)

- Quando si guarda nel mirino, è attivato il modo mirino, e quando si allontana il volto dal mirino, viene ripristinata la visualizzazione sullo monitor.

10 Microfono

11 Interruttore mirino a scomparsa

12 Gancio per cinghia da polso

- Fissare la cinghia da polso e infilarvi attraverso la mano per evitare i danni causati dalla caduta del prodotto.

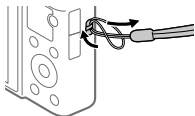

- Per usare una tracolla (in vendita separatamente), fissare gli adattatori per tracolla (in dotazione) ai ganci della tracolla su entrambi i lati della fotocamera.

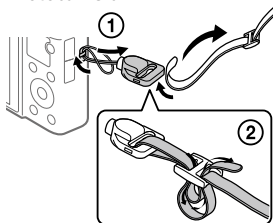

13 N (contrassegno N)

Questo contrassegno indica il punto di accostamento per collegare la fotocamera e uno smartphone abilitato NFC.

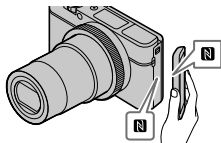

- NFC (Near Field Communication = Comunicazione in prossimità) è uno standard internazionale di tecnologia di comunicazione senza fili a corto raggio.

14 Anello di controllo

15 Obiettivo

16 Sensore per l'occhio

17 Interruttore $\frac{1}{2}$ (flash a scomparsa)

18 Monitor

(Per le operazioni a tocco: touch panel/touch pad)

È possibile regolare il monitor ad un'angolazione in cui sia facilmente visibile e riprendere da qualsiasi posizione.

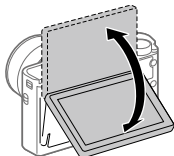

A seconda del tipo di treppiede usato, l'angolazione del monitor potrebbe non essere regolabile. In tal caso, allentare la vite del treppiede per regolare l'angolazione del monitor.



19 Per la ripresa: Tasto Fn (Funzione)

Per la visione: Tasto

 (Invia a Smartphone)

20 Tasto MOVIE (Filmato)**21 Terminale USB multiplo/Micro**

- Questo terminale supporta dispositivi compatibili con Micro USB.
- Per i dettagli sugli accessori compatibili per il terminale USB multiplo/Micro, visitare il sito web di Sony, oppure rivolgersi al rivenditore Sony o al centro locale autorizzato di assistenza Sony.

22 Presa micro HDMI**23 Tasto MENU****24 Antenna Wi-Fi/Bluetooth (incorporata)****25 Rotellina di controllo****26 Tasto centrale****27 Tasto  (Riproduzione)****28 Tasto C/ (Personalizzato/Cancellazione)****29 Slot di inserimento della batteria****30 Leva di blocco della batteria****31 Foro per attacco del treppiede**

Usare un treppiede con una vite di lunghezza inferiore a 5,5 mm. Altrimenti non è possibile fissare saldamente la fotocamera e potrebbero verificarsi dei danni alla fotocamera.

32 Spia di accesso**33 Slot della scheda di memoria****34 Coperchio della batteria/della scheda di memoria****35 Altoparlante**

■ Quando si usa il mirino

① Far scorrere verso il basso l'interruttore del mirino a scomparsa.

- Se si fa scorrere l'interruttore del mirino a scomparsa quando la fotocamera è spenta, questa si accende.
- Per scegliere se accendere o meno la fotocamera quando si ripone il mirino, selezionare MENU →  (Impostazione) → [Funz. per VF chiuso].

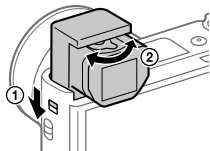

② Regolare la leva di regolazione diottrica secondo la propria vista finché il display non appare nitidamente nel mirino.

Per far rientrare il mirino

Spingere verso il basso il lato superiore del mirino.

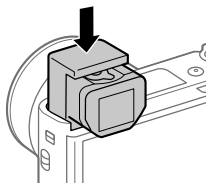

Nota



- Fare attenzione a non spingere il mirino verso il basso quando si sta sollevando.
- Assicurarsi di spingere verso il basso il mirino lentamente, in modo da evitare che la conchiglia oculare si inceppi.

Operazioni di base

Utilizzo della rotellina di controllo

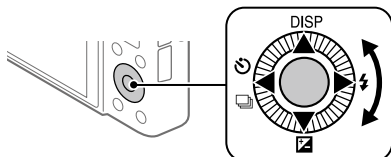
IT



- È possibile selezionare le voci di impostazioni ruotando o premendo il lato superiore/inferiore/sinistro/destro della rotellina di controllo. La selezione viene confermata premendo il centro della rotellina di controllo.
- Le funzioni DISP (Impostazione display),  (Comp.esposiz.),  (Modo avanzam.) e  (Modo flash) sono assegnate ai lati superiore/inferiore/sinistro/destro della rotellina di controllo. È inoltre possibile assegnare funzioni selezionate ai lati sinistro/destro e al centro della rotellina di controllo.
- Durante la riproduzione, è possibile visualizzare l'immagine successiva/precedente premendo il lato destro/sinistro della rotellina di controllo oppure ruotando la rotellina di controllo.

Utilizzo dell'anello di controllo

Ruotando l'anello di controllo, è possibile cambiare istantaneamente le impostazioni desiderate per vari modi di ripresa. È possibile anche assegnare all'anello di controllo le funzioni di uso più frequente selezionando MENU →  2 (Impostazioni ripresa2) → [Tasto pers.] o [Tasto pers.] → [Anello di controllo].

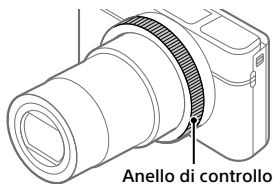

Le icone e i nomi delle funzioni sono visualizzati sullo schermo come segue. Es.

 ZOOM: Regolare lo zoom ruotando l'anello di controllo.

Utilizzo del tasto Fn (Funzione)

È possibile registrare le funzioni di uso frequente sul tasto Fn (Funzione) e richiamarle durante la ripresa. Sul tasto Fn (Funzione) è possibile registrare fino a 12 funzioni di uso frequente.

1 Premere ripetutamente il tasto DISP della rotellina di controllo per visualizzare un modo dello schermo diverso da [Per il mirino], e quindi premere il tasto Fn (Funzione).

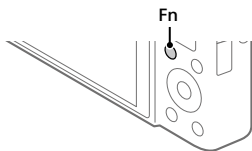

2 Selezionare la funzione desiderata premendo il lato superiore/inferiore/sinistro/destro della rotellina di controllo.

3 Selezionare l'impostazione desiderata ruotando la rotellina di controllo, quindi premere il centro della rotellina di controllo.

- Alcune funzioni possono essere regolate con precisione mediante l'anello di controllo.

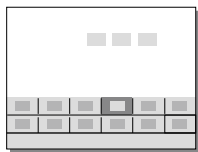

IT

■ Per regolare le impostazioni dalle schermate di impostazione dedicate

Selezionare la funzione desiderata al punto 2, quindi premere il centro della rotellina di controllo. Viene visualizzata la schermata di impostazione di tale funzione. Per regolare l'impostazione, seguire la guida operativa.



Guida di funzionamento

Guida di avvio

Punto 1: Inserimento del pacco batteria/della scheda di memoria (in vendita separatamente) nella fotocamera

Per i dettagli sulle schede di memoria utilizzabili con questa fotocamera, vedere pagina 31.

1 Aprire il coperchio della batteria/scheda di memoria e inserire il pacco batteria nella fotocamera.

- Accertare che il pacco batteria sia rivolto nella direzione corretta e inserirlo tenendo premuta la leva di blocco della batteria.

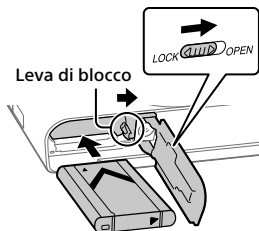

2 Inserire la scheda di memoria (in vendita separatamente) nella fotocamera.

- Con l'angolo tagliato rivolto nella direzione illustrata, inserire la scheda di memoria finché non scatta in posizione.

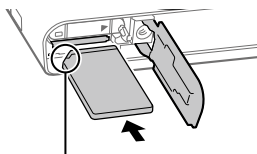

Assicurarsi che l'angolo smussato sia orientato correttamente.

3 Chiudere il coperchio.

■ Per formattare la scheda di memoria

Quando si utilizza per la prima volta una scheda di memoria con questa fotocamera, si consiglia di formattare la stessa nella fotocamera per stabilizzarne le prestazioni.

- La formattazione cancella tutti i dati dalla scheda di memoria, incluse le immagini protette e le impostazioni registrate (da M1 a M4). Una volta cancellati, tali dati non potranno essere ripristinati. Prima della formattazione, salvare i dati importanti in un computer ecc.
- Per eseguire la formattazione, selezionare MENU →  (Impostazione) → [Formatta].

■ Per rimuovere il pacco batteria

Accertare che la spia di accesso (pagina 11) non sia accesa e spegnere la fotocamera. Far scorrere quindi la leva di blocco e rimuovere il pacco batteria. Fare attenzione a non lasciar cadere il pacco batteria.



■ Per rimuovere la scheda di memoria

Verificare che la spia di accesso (pagina 11) non sia accesa, quindi premere una volta la scheda di memoria per rimuoverla.

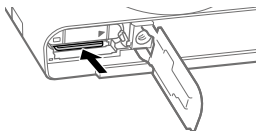

Punto 2: Carica del pacco batteria inserito nella fotocamera

1 Spegnere il prodotto.

- 2 Collegare la fotocamera con il pacco batteria inserito all'adattatore CA (in dotazione) usando il cavo USB micro (in dotazione), e collegare l'adattatore CA alla presa a muro.**

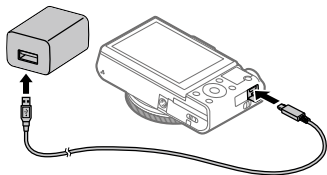

Spia di carica sulla fotocamera (arancione)

Accesa: In carica

Spenta: Carica completata

Lampeggiante: Errore nella carica o la carica è temporaneamente in pausa perché la fotocamera non è entro i limiti di temperatura appropriati

- Tempo di carica (carica completa): circa 150 min. (quando si carica un pacco batteria completamente scarico ad una temperatura di 25°C).
 - Quando si usa un pacco batteria del tutto nuovo o che non è stato usato per molto tempo, la spia di carica potrebbe lampeggiare rapidamente quando si carica il pacco batteria per la prima volta. Se ciò accade, rimuovere il pacco batteria o scollegare il cavo USB dalla fotocamera e poi reinserirlo per ricaricare.
 - Assicurarsi di usare solo pacchi batteria, cavi USB micro (in dotazione) e adattatori CA (in dotazione) originali Sony.
-

Punto 3: Impostazione della lingua e dell'orologio

- 1** Premere il tasto ON/OFF (Accensione) per accendere la fotocamera.

Tasto ON/OFF (Accensione)

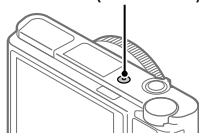

- 2** Selezionare la lingua desiderata e premere al centro della rotellina di controllo.

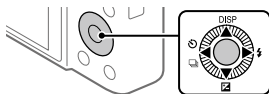

- 3** Accertare che sullo schermo sia selezionata [Immissione] e quindi premere al centro.

- 4** Selezionare l'area geografica desiderata, quindi premere al centro.

- 5** Selezionare [Data/Ora] usando il lato superiore/inferiore della rotellina di controllo o ruotando la rotellina di controllo, quindi premere al centro.

- 6** Selezionare l'impostazione desiderata premendo il lato superiore/inferiore/sinistro/destro della rotellina di controllo, quindi premere al centro.

- 7** Ripetere i punti 5 e 6 per impostare le altre voci, quindi selezionare [Immissione] e premere al centro.

Suggerimento

- Per ripristinare l'impostazione di data e ora, usare MENU (pagina 28).

Punto 4: Ripresa delle immagini nel modo auto

- 1 Portare la manopola del modo su **AUTO**.

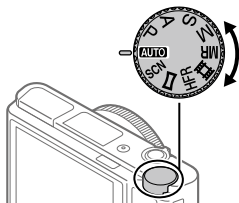

- 2 Guardare il mirino o il monitor e reggere la fotocamera.
- 3 Usare la leva W/T (zoom) per regolare l'ingrandimento dell'immagine.
- 4 Premere a metà il pulsante di scatto per mettere a fuoco.
 - Quando l'immagine è a fuoco, si accende un indicatore (come ●).
- 5 Premere a fondo il pulsante di scatto.

■ Per riprendere filmati

Premere il tasto MOVIE per avviare/arrestare la registrazione.

■ Per riprodurre le immagini

Premere il tasto (Riproduzione) per riprodurre le immagini. È possibile selezionare l'immagine desiderata usando la rotellina di controllo.

■ Per eliminare l'immagine visualizzata

Premere il tasto (Cancellazione) mentre è visualizzata un'immagine per eliminarla. Selezionare [Canc.] usando la rotellina di controllo nella schermata di conferma, quindi premere al centro della rotellina di controllo per eliminare l'immagine.

■ Per riprendere le immagini in più modi di ripresa

Portare la manopola del modo sul modo desiderato a seconda del soggetto o delle funzioni che si desidera usare.

IT

Ulteriori informazioni sulla fotocamera

La "Guida" (manuale online) fornisce informazioni su tutte le funzioni di questa fotocamera.

Per informazioni su come accedere alla Guida, vedere pagina 2.

Uso delle funzioni Wi-Fi / One touch (NFC) / Bluetooth

Usando le funzioni Wi-Fi, NFC One touch e Bluetooth della fotocamera è possibile eseguire le seguenti operazioni.

- Salvataggio delle immagini su un computer
- Trasferimento delle immagini dalla fotocamera a uno smartphone
- Uso dello smartphone come telecomando per la fotocamera
- Visualizzazione delle immagini statiche su un televisore
- Registrazione nelle immagini delle informazioni sulla posizione ricevute da uno smartphone

Per i dettagli, consultare la “Guida” (pagina 2) o il documento allegato “Wi-Fi Connection/One-touch (NFC) Guide”.

Installazione di PlayMemories Mobile

Per collegare la fotocamera allo smartphone è necessario PlayMemories Mobile. Se PlayMemories Mobile è già installato sullo Smartphone, assicurarsi di aggiornarlo sull'ultima versione.

Per i dettagli su PlayMemories Mobile, consultare la pagina di supporto (<http://www.sony.net/pmm/>).



Nota

- Per utilizzare la funzione NFC One-touch della fotocamera, è necessario uno smartphone o un tablet Android compatibile con NFC.
- Non è garantito che le funzioni Wi-Fi introdotte in questo manuale operino correttamente su tutti gli smartphone o tablet.
- Le funzioni Wi-Fi di questa fotocamera non sono disponibili quando si è connessi a una LAN wireless pubblica.
- A seconda degli aggiornamenti delle versioni future, le procedure operative o le schermate visualizzate sono soggette a modifiche senza preavviso.

Registrazione delle informazioni sulla posizione nelle immagini acquisite

IT

Usando PlayMemories Mobile è possibile ottenere le informazioni sulla posizione da uno smartphone collegato (tramite comunicazione Bluetooth) e registrarle nelle immagini acquisite.

Per i dettagli sulla procedura operativa, consultare la "Guida" (pagina 2) o la seguente pagina del supporto.



<http://www.sony.net/pmm/btg/>

Introduzione al software per computer

Offriamo i seguenti software per computer per migliorare il godimento di foto/filmati. Accedere a uno dei seguenti URL utilizzando un browser Internet e quindi scaricare il software seguendo le istruzioni sullo schermo.

Se uno di questi software è già installato nel computer, aggiornarlo alla versione più recente prima dell'uso.

Windows:

<http://www.sony.co.jp/imsoft/Win/>

Mac:

<http://www.sony.co.jp/imsoft/Mac/>

È possibile controllare l'ambiente operativo consigliato per il software al seguente URL:

<http://www.sony.net/pcenv/>

PlayMemories Home

PlayMemories Home consente di importare immagini statiche e filmati sul computer e di visualizzarli o usarli.

È necessario installare PlayMemories Home per importare filmati XAVC S o filmati AVCHD nel computer.

È possibile accedere al sito web di download direttamente del seguente URL:

<http://www.sony.net/pm/>

- Quando si collega la fotocamera al computer, nuove funzioni potrebbero essere aggiunte a PlayMemories Home. È pertanto consigliabile collegare la fotocamera al computer anche se PlayMemories Home è già stato installato sul computer.

Imaging Edge

Imaging Edge è una suite di software che include funzioni quali la ripresa remota da computer, nonché la regolazione o lo sviluppo di immagini RAW registrate con la fotocamera.

Viewer: Consente di visualizzare e cercare le immagini.

Edit: Consente di modificare le immagini con varie correzioni quali la curva dei toni e la nitidezza, e di sviluppare le immagini registrate nel formato RAW.

Remote: Consente di regolare le impostazioni della fotocamera o di riprendere immagini da un computer collegato alla fotocamera con un cavo USB.







- Per controllare la fotocamera utilizzando un computer, selezionare MENU →  (Impostazione) → [Collegam.USB] → [Contr. remoto da PC] prima di collegare la fotocamera al computer con un cavo USB.

Elenco delle voci di MENU







Per i dettagli su ciascuna voce di MENU, consultare la Guida.

1 (Impostazioni ripresa1) Scheda rossa



Qualità/Dimen. immagine



-  Formato File
-  Qualità JPEG
-  Dimen. im. JPEG
-  Rapp.aspetto
- Foto panor.: dimens.
- Foto panor.: direz.
-  Espos.lunga NR
-  ISO alta NR
-  Spazio colore

Modo ripresa/Avanzamento

- Modo Automatico
- Selezione scena
- Modo avanzam.
- Impostaz. bracketing
-   1/ 2 Richiamo
-   1/ 2 Memoria

AF

- Modo messa a fuoco
- Area messa a fuoco
-  Cb. Area AF V/O
-  Illuminatore AF
- AF agg. sogg. centr.
- Imp. prtà visi in AF
-  Pre-AF

-  Registraz. area AF
-  Ann. area AF reg.
- Canc. auto. area AF
- Visual. area AF cont.
- Area a rilev. di fase

Esposizione

- Comp.esposiz.
- ISO
- ISO AUTO Min. VO
- Modo mis.esp.
- Prtà visi mis. esp mlti
- Punto di espo. spot
-  AEL con otturat.
- Rettifica std. esp.



Flash

- Modo flash
- Compens.flash
- Rid.occ.rossi.

Colore/WB/Elaboraz. imm.

- Bilanc.bianco
- Imp. priorità in AWB
- DRO/HDR auto
- Stile personale
- Effetto immagine
- Profilo foto
-  Effetto pelle morb.

Assistenza di messa a fuoco

- Ingrand. mes. a fuo.
- Tempo ingr. mes. fu.
-  Ing. mes. fuo. iniz.
-  MF assistita
- Impost. eff.contorno

Assistenza di ripresa



- Registrazione visi
- Priorità visi registrati
- Otturatore sorriso
-  Inquadrat. autom.
- Autoscat./Autoritrat.

2 (Impostazioni ripresa2)



Scheda viola

Filmato

-  Modo esposizione
-  HFR Modo esposizione
-  Formato file
-  Impost. registraz.
-  HFR Impostazioni HFR
- Qualità(Dual Rec)
- Dim. imm.(Dual Rec)
- Dual Rec automatico
-  Px Registraz. Proxy
-  Velocità AF
-  Sensib. inseg. AF
-  Otturat. lento aut.
- Registrazione audio
- Livello rif. microfono
- Riduz. rumore vento
-  SteadyShot

-  Visualiz. simbolo
-  Impostaz. simbolo
- Filmati con scatto

Scatto/SteadyShot

-  Tipo di scatto
- Scatta senza scheda
-  SteadyShot



Zoom

- Impostazione zoom
- Velocità zoom
- Funz. Zoom su anello

Visualizz./Revisione autom.

- Tasto DISP
- FINDER/MONITOR
- Impost. mot. zebrato
- Linea griglia
- Guida Impost. Espo.
- Visualizz. Live View
- Revis.autom.

Operaz. personalizzazione

-  Tasto pers.
-  Tasto pers.
-  Tasto pers.
- Imp. Menu funzioni
- Ruota Av/Tv
-  Imp. ripresa tattile
- Pulsante MOVIE
- Blocco rotella
- Segnali audio
-  Scrittura data



(Rete)

Scheda verde

Funz Invia a Smrtpn
Invia a Computer (Wi-Fi)
Visione su TV
Ctrl. Smartphone
Modo Aeroplano
Impostazioni Wi-Fi
Impostaz. Bluetooth
□ Imp. coll. info. loc.
Modif. Nome Dispos.
Azzerà Impost. Rete



(Riproduzione)

Scheda blu

Proteggi
Ruota
Canc.
Restrizioni
Imp. rest.(Tas. pers.)
Specifica stampa
Effetto Bellezza
Cattura foto
⊕ Ingrandisci
⊕ Ingrand. ingr. iniz.
⊕ Ingrand. posiz. iniz.
Rettif. interval. mov.
Proiez.diapo.
Modo visione
Indice immagini
Vis. grup. scat. multi.
Rotazione schermo



(Impostazione)

Scheda gialla

Luminosità monitor
Luminosità mirino
Temp. colore mirino
Assist. vis. Gamma
Impostazioni volume
Menu a riquadri
Guida manop. modo
Canc.conferma
Visualizza la Qualità
Monitor auto. DISAT.
Tempo fino a Ris. en.
Funz. per VF chiuso
Selettore NTSC/PAL*
Funzionamen. tattile
Schermo/Tap. tattile
Impos. Tappet. Tatt.
Modo dimostrativo
Impostazioni TC/UB
Impostazioni HDMI
4K Uscita Selez.
Collegam.USB
Impost. LUN USB
Alimentaz. con USB
Imp. Con. rem. da PC
🗣️ Lingua
Imp.data/ora
Impostaz. fuso orario
Informaz. copyright
Formatta
Numero file
Impostare nome file
Selez. cartella REG

Nuova cartella

Nome cartella

Recupera DB immag.

Visu. spaz. supporto

Versione

Ripristino impostaz.

* Cambiando questa voce, sarà necessario formattare la scheda di memoria in modo che sia compatibile rispettivamente con il sistema PAL o NTSC. Inoltre potrebbe non essere possibile riprodurre filmati registrati per il sistema NTSC su sistemi televisivi PAL.

★ (Il Mio Menu)

Scheda grigia

Aggiung. elemento

Ordinare elemento

Annullare elemento

Annullare pagina

Annullare tutto

Dati tecnici

Durata della batteria e numero di immagini che è possibile registrare

		Durata della batteria	Numero di immagini
Ripresa (immagini statiche)	Modo schermo	—	Circa 240
			Circa 310 (Monitor auto. DISAT. (2 sec.))
	Modo mirino	—	Circa 220
Ripresa effettiva (filmati)	Modo schermo	Circa 40 min.	—
	Modo mirino	Circa 40 min.	—
Ripresa continua (filmati)	Modo schermo	Circa 75 min.	—
	Modo mirino	Circa 70 min.	—

- I valori stimati riportati sopra, relativi alla durata della batteria e al numero di immagini che è possibile registrare, si riferiscono a quando il pacco batteria è completamente carico. La durata della batteria e il numero di immagini potrebbero diminuire a seconda delle condizioni d'uso.
- I valori di durata della batteria e il numero di immagini registrabili sono stime basate su riprese effettuate con le impostazioni predefinite e alle seguenti condizioni:
 - Utilizzo del pacco batteria a una temperatura ambiente di 25 °C
 - Utilizzo di una scheda di memoria SDXC Sony (U3)
(in vendita separatamente)
- I valori di "Ripresa (immagini statiche)" sono basati sullo standard CIPA e si riferiscono a riprese effettuate nelle seguenti condizioni:
(CIPA: Camera & Imaging Products Association)
 - Viene ripresa un'immagine ogni 30 secondi.
 - La fotocamera viene accesa e spenta una volta ogni dieci.
 - Il flash lampeggia una volta ogni due immagini.
 - Lo zoom viene cambiato alternativamente tra le estremità W e T.

- Il numero di minuti per la ripresa dei filmati è basato sullo standard CIPA e si riferisce a riprese effettuate nelle seguenti condizioni:
 - Qualità dell'immagine impostata su XAVC S HD 60p 50M/50p 50M.
 - Ripresa effettiva (filmati): La durata della batteria si basa su ripresa, zoom, attesa della ripresa, accensione/spengimento ecc. in modo ripetuto.
 - Ripresa continua (filmati): La durata della batteria si basa sulla ripresa ininterrotta finché non viene raggiunto il limite (29 minuti) e poi viene continuata premendo nuovamente il tasto MOVIE (Filmato). Le altre funzioni, come la zoomata, non sono operative.

Schede di memoria utilizzabili

Quando si usano schede di memoria microSD o Memory Stick Micro con questa fotocamera, assicurarsi di utilizzare l'adattatore appropriato.

Schede di memoria SD

Formato di registrazione		Schede di memoria supportate
Immagine statica		Schede SD/SDHC/SDXC
AVCHD		Schede SD/SDHC/SDXC (classe 4 o superiore, oppure U1 o superiore)
XAVC S	4K 60 Mbps* HD 50 Mbps o inferiore* HD 60 Mbps	Schede SDHC/SDXC (classe 10 oppure U1 o superiore)
	4K 100 Mbps* HD 100 Mbps	Schede SDHC/SDXC (U3)
	HFR (frequenza fotogrammi alta)*	Schede SDHC/SDXC (classe 10 oppure U1 o superiore)

* Incluso quando allo stesso tempo si registrano filmati proxy

Memory Stick

Formato di registrazione		Schede di memoria supportate
Immagine statica		Memory Stick PRO Duo/ Memory Stick PRO-HG Duo
AVCHD		Memory Stick PRO Duo (Mark 2)/ Memory Stick PRO-HG Duo
XAVC S	4K 60 Mbps* HD 50 Mbps o inferiore* HD 60 Mbps	Memory Stick PRO-HG Duo
	4K 100 Mbps* HD 100 Mbps	—
	HFR (frequenza fotogrammi alta)*	Memory Stick PRO-HG Duo

* Incluso quando allo stesso tempo si registrano filmati proxy

Nota

- Se si usa una scheda di memoria SDHC per registrare filmati XAVC S per periodi di tempo prolungati, i filmati registrati vengono divisi in file di 4 GB. I file divisi possono essere gestiti come un unico file importandoli in un computer con PlayMemories Home.
- Caricare completamente il pacco batteria prima di tentare di recuperare i file di database nella scheda di memoria.

Numero di immagini registrabili

Quando si inserisce nella fotocamera una scheda di memoria e si accende la fotocamera, sullo schermo viene visualizzato il numero di immagini registrabili (continuando a riprendere con le impostazioni correnti).

Nota

- Quando "0" (il numero di immagini registrabili) lampeggia in arancione, la scheda di memoria è piena. Sostituire la scheda di memoria con un'altra o cancellare le immagini dalla scheda di memoria corrente.
- Quando "NO CARD" lampeggia in arancione, significa che non è stata inserita una scheda di memoria. Inserire una scheda di memoria.



Il numero di immagini registrabili su una scheda di memoria

La seguente tabella mostra il numero approssimativo di immagini che è possibile registrare su una scheda di memoria formattata con questa fotocamera. I valori sono definiti usando le schede di memoria standard Sony per il collaudo. I valori potrebbero variare a seconda delle condizioni di ripresa e del tipo di scheda di memoria usato.

[ Dimen. im. JPEG]: [L: 20M]

[ Rapp.aspetto]: [3:2]*1

(Unità: Immagini)

 Qualità JPEG/  Formato File	8 GB	32 GB	64 GB	256 GB
Standard	1150	4800	9600	37500
Fine	690	2800	5500	22000
Extra fine	510	2050	4150	16000
RAW & JPEG*2	235	950	1900	7500
RAW	355	1400	2850	11000

*1 Quando l'impostazione di [ Rapp.aspetto] è diversa da [3:2], è possibile registrare più immagini rispetto a quanto indicato nella tabella sopra (tranne quando è selezionato [RAW]).

*2 [ Qualità JPEG] quando è selezionato [RAW & JPEG]: [Fine]

Nota

- Anche se il numero di immagini registrabili è superiore a 9999 immagini, viene visualizzato "9999".
- I numeri indicati si riferiscono all'utilizzo di schede di memoria Sony.

Tempi di registrazione dei filmati

La seguente tabella mostra i tempi massimi approssimativi di registrazione utilizzando una scheda di memoria formattata con questa fotocamera. I valori potrebbero variare a seconda delle condizioni di ripresa e del tipo di scheda di memoria usato. I tempi di registrazione per quando [Formato file] è impostato su [XAVC S 4K] e [XAVC S HD] si riferiscono alle riprese effettuate con [Registraz. Proxy] impostata su [Disattiv.].

(h (ora), m (minuto))



Formato file	Impostazione di registrazione	8 GB	32 GB	64 GB	256 GB
XAVC S 4K	30p 100M/25p 100M	9 m	35 m	1 h 15 m	5 h 15 m
	30p 60M/25p 60M	10 m	1 h	2 h 5 m	8 h 35 m
	24p 100M*/ -	9 m	35 m	1 h 15 m	5 h 15 m
	24p 60M*/ -	10 m	1 h	2 h 5 m	8 h 35 m
XAVC S HD	120p 100M/100p 100M	9 m	35 m	1 h 15 m	5 h 15 m
	120p 60M/100p 60M	10 m	1 h	2 h 5 m	8 h 35 m
	60p 50M/50p 50M	15 m	1 h 15 m	2 h 35 m	10 h 25 m
	60p 25M/50p 25M	30 m	2 h 25 m	5 h	20 h 10 m
	30p 50M/25p 50M	15 m	1 h 15 m	2 h 35 m	10 h 25 m
	30p 16M/25p 16M	50 m	3 h 50 m	7 h 45 m	31 h 30 m
	24p 50M*/ -	15 m	1 h 15 m	2 h 35 m	10 h 25 m
AVCHD	60i 24M (FX)/ 50i 24M (FX)	40 m	2 h 55 m	6 h	24 h 15 m
	60i 17M (FH)/ 50i 17M (FH)	55 m	4 h 5 m	8 h 15 m	33 h 15 m

* Solo quando [Selettore NTSC/PAL] è impostato su NTSC.

- La ripresa continua dei filmati è possibile per un massimo di circa 29 minuti per volta con le impostazioni predefinite della fotocamera e quando la temperatura ambiente è circa 25°C. Il tempo di registrazione è tuttavia di circa 5 minuti quando si riprendono filmati in formato XAVC S 4K o XAVC S HD 120p/100p (limite delle specifiche del prodotto).

- Il tempo registrabile dei filmati varia perché la fotocamera è dotata di VBR (Variable Bit Rate = Velocità di trasmissione variabile), che regola automaticamente la qualità dell'immagine a seconda della scena di ripresa. Quando si registra un soggetto in movimento rapido, l'immagine è più nitida ma il tempo registrabile è inferiore perché è necessaria più memoria per la registrazione. Il tempo registrabile varia anche a seconda delle condizioni di ripresa, del soggetto o delle impostazioni di qualità/dimensione dell'immagine.
- I tempi indicati si riferiscono all'utilizzo di schede di memoria Sony.

Note sulla registrazione continua dei filmati

- La registrazione di filmati ad alta qualità e la ripresa continua ad alta velocità richiedono molta energia. Perciò, se si continua a riprendere, la temperatura all'interno della fotocamera sale, specialmente quella del sensore dell'immagine. In tali casi, la fotocamera si spegne automaticamente poiché la superficie della fotocamera ha raggiunto una temperatura elevata oppure la temperatura elevata influisce sulla qualità delle immagini o sul meccanismo interno della fotocamera.
- Il tempo disponibile per la registrazione di filmati varia a seconda della temperatura, del formato dei file/delle impostazioni di registrazione dei filmati, dell'ambiente di rete Wi-Fi e delle condizioni di utilizzo della fotocamera prima di iniziare la registrazione. Se si ricompongono o si riprendono frequentemente le immagini dopo aver acceso la fotocamera, la temperatura all'interno della fotocamera salirà e il tempo di registrazione disponibile sarà inferiore.
- Quando appare l'icona , la temperatura della fotocamera è aumentata.
- Se la fotocamera arresta la registrazione di filmati a causa della temperatura alta, lasciarla spenta per alcuni minuti. Riprendere la registrazione dopo che la temperatura all'interno della fotocamera sarà scesa completamente.
- Osservando i seguenti punti, sarà possibile registrare filmati per periodi di tempo maggiori.
 - Tenere la fotocamera fuori dalla portata della luce diretta del sole.
 - Spegnerla quando non viene usata.
- Quando  Formato file] è impostato su [AVCHD], le dimensioni dei file dei filmati sono limitate a circa 2 GB. Se durante la registrazione le dimensioni del file del filmato raggiungono circa 2 GB, viene creato automaticamente un nuovo file di filmato.

Dati tecnici

Fotocamera

[Sistema]

Tipo di fotocamera:
Fotocamera digitale

[Sensore dell'immagine]

Formato immagine: 13,2 mm ×
8,8 mm (tipo 1,0), sensore
dell'immagine CMOS

Numero effettivo di pixel della
fotocamera:

Circa 20 100 000 pixel

Numero totale di pixel della
fotocamera:

Circa 21 000 000 pixel

[Obiettivo]

ZEISS Vario-Sonnar T*

f = 9,0 mm – 72 mm
(24 mm – 200 mm (equivalente
ad una pellicola da 35 mm))

F2,8 (W) – F4,5 (T)

Durante la ripresa dei filmati

(HD 16:9): 24 mm – 210 mm*

Durante la ripresa dei filmati

(4K 16:9): 26 mm – 230 mm

* Quando l'impostazione di
[ SteadyShot] è [Standard]

[SteadyShot]

Ottico

[Sistema di messa a fuoco automatica]

Sistema di rilevamento: Sistema di
rilevamento di fase/sistema di
rilevamento del contrasto

[Flash]

Portata del flash (sensibilità ISO
(indice di esposizione consigliato)
impostata su Auto):
Da 0,4 m a 5,9 m circa (W)/
Da 1,0 m a 3,1 m circa (T)

[Mirino elettronico]

Tipo: Mirino elettronico da 1,0 cm
(tipo 0,39)

Numero totale di punti:
2 359 296 punti

Ingrandimento: Circa 0,59× con
obiettivo da 50 mm all'infinito,
–1 m⁻¹

Punto dell'occhio: Circa 20 mm
dall'oculare, circa 19,2 mm dalla
cornice dell'oculare a –1 m⁻¹

Regolazione diottrica:
Da –4,0 m⁻¹ a +3,0 m⁻¹

[Monitor]

Drive TFT da 7,5 cm (tipo 3,0), touch
panel

Numero totale di punti: 921 600 punti

[Formato di registrazione]

Formato file: conforme a JPEG (DCF
Ver. 2.0, Exif Ver. 2.31, MPF
Baseline), RAW (formato Sony
ARW 2.3)

Filmati (formato XAVC S): conforme
al formato MPEG-4 AVC/H.264
XAVC S ver.1.0

Video: MPEG-4 AVC/H.264

Audio: LPCM a 2 canali (48 kHz
16 bit)

- Filmati (formato AVCHD): Formato AVCHD Ver. 2.0 compatibile
 Video: MPEG-4 AVC/H.264
 Audio: Dolby Digital a 2 canali, con Dolby Digital Stereo Creator
- Prodotto su licenza dei Dolby Laboratories.

[Supporto di registrazione]

Memory Stick PRO Duo,
 Memory Stick Micro, schede SD,
 schede di memoria microSD

[Terminali di ingresso/uscita]

Terminale USB multiplo/Micro*:
 Hi-Speed USB (USB 2.0)
 * Supporta dispositivi compatibili con USB micro.

HDMI: Presa micro HDMI di tipo D

[Generali]

Model No. WW771132

Potenza nominale di ingresso:
 3,6 V , 2,5 W

Temperatura di esercizio:
 Da 0 a 40 °C

Temperatura di conservazione:
 Da -20 a 55 °C

Dimensioni (L/A/P) (circa):
 101,6 mm × 58,1 mm × 42,8 mm

Peso (conforme a CIPA) (circa):
 301 g (inclusi pacco batteria e scheda SD)

[LAN wireless]

Formato supportato:
 IEEE 802.11 b/g/n

Banda di frequenza: 2,4 GHz

Sicurezza: WEP/WPA-PSK/WPA2-PSK

Metodo di connessione:
 Wi-Fi Protected Setup™ (WPS) / manuale

Metodo di accesso: Modo infrastruttura

[NFC]

Tipo di tag: Conforme a NFC Forum Type 3 Tag

[Comunicazioni Bluetooth]

Standard Bluetooth Ver. 4.1
 Banda di frequenza: 2,4 GHz

Adattatore CA

AC-UUD12/AC-UUE12

Potenza nominale di ingresso:
 100 - 240 V , 50/60 Hz, 0,2 A

Potenza nominale di uscita:
 5 V , 1,5 A

Pacco Batteria Ricaricabile

NP-BX1

Tensione nominale: 3,6 V 

Il formato e i dati tecnici sono soggetti a modifiche senza preavviso.

Informazioni sulla compatibilità dei dati immagine

- Questa fotocamera è conforme allo standard universale DCF (Design rule for Camera File system) stabilito da JEITA (Japan Electronics and Information Technology Industries Association).
- La riproduzione delle immagini registrate con la fotocamera su un altro dispositivo e la riproduzione sulla fotocamera delle immagini registrate o modificate con un altro dispositivo non sono garantite.

Marchi di fabbrica

- Memory Stick e  sono marchi di fabbrica o marchi di fabbrica registrati di Sony Corporation.
- XAVC S e  sono marchi registrati di Sony Corporation.
- “AVCHD” e il logo “AVCHD” sono marchi di fabbrica di Panasonic Corporation e Sony Corporation.
- Mac è un marchio di Apple Inc., registrato negli Stati Uniti e in altre nazioni.
- IOS è un marchio registrato o un marchio di fabbrica di Cisco Systems, Inc.
- iPhone e iPad sono marchi di Apple Inc., registrati negli Stati Uniti e in altre nazioni.
- Blu-ray Disc™ e Blu-ray™ sono marchi di Blu-ray Disc Association.
- DLNA e DLNA CERTIFIED sono marchi di fabbrica della Digital Living Network Alliance.
- Dolby, Dolby Audio e il simbolo della doppia D sono marchi di Dolby Laboratories.
- I termini HDMI e HDMI High-Definition Multimedia Interface e il logo HDMI sono marchi o marchi registrati di HDMI Licensing Administrator, Inc. negli Stati Uniti e in altri paesi.
- Microsoft e Windows sono marchi registrati o marchi di Microsoft Corporation negli Stati Uniti e/o in altre nazioni.
- Il logo SDXC è un marchio di SD-3C, LLC.

- Android e Google Play sono marchi o marchi registrati di Google Inc.
- Wi-Fi, il logo Wi-Fi e Wi-Fi Protected Setup sono marchi registrati o marchi di Wi-Fi Alliance.
- Il contrassegno N è un marchio di fabbrica o marchio di fabbrica registrato di NFC Forum, Inc. negli Stati Uniti e in altre nazioni.
- Il marchio denominativo Bluetooth® e i relativi loghi sono marchi registrati di proprietà di Bluetooth SIG, Inc. e il loro utilizzo è concesso in licenza a Sony Corporation.
- QR Code è un marchio di Denso Wave Inc.
- Inoltre, i nomi dei sistemi e dei prodotti usati in questo manuale sono, in generale, marchi o marchi registrati dei loro rispettivi sviluppatori o produttori. Tuttavia, i simboli ™ o ® potrebbero non essere usati in tutti i casi in questo manuale.

LITHIUM ION  TYPE

MEMORY STICK

CLASS

HIGH-DEFINITION MULTIMEDIA INTERFACE

AVCHD



XAVC S

 Bluetooth®

■ Informazioni sul software

GNU GPL/LGPL

Nel prodotto è incluso software che rientra nella seguente GNU General Public License (indicata in questo documento come "GPL") o GNU Lesser General Public License (indicata in questo documento come "LGPL").

Con la presente si informa l'utente che ha diritto di accedere, modificare e ridistribuire il codice sorgente di tali programmi software alle condizioni della GPL/LGPL fornita.

Il codice sorgente è disponibile sul web.

Usare il seguente URL per scaricarlo.
<http://oss.sony.net/Products/Linux/>
Preferiremmo non essere contattati in merito ai contenuti del codice sorgente.

Le licenze (in inglese) sono registrate nella memoria interna del prodotto. Stabilire una connessione all'archiviazione di massa tra il prodotto e un computer per leggere le licenze nella cartella "PMHOME" - "LICENSE".

Sul sito web di Assistenza clienti è possibile trovare informazioni aggiuntive su questo prodotto e le risposte alle domande frequenti.

<http://www.sony.net/>

Consulte o Guia de ajuda!



O “Guia de ajuda” é um manual online que pode ler no seu computador ou smartphone. Consulte-o para mais detalhes sobre itens do menu, utilização avançada e as informações mais recentes sobre a câmara.



Digitalize aqui

http://rd1.sony.net/help/dsc/1750/h_zz/

DSC-RX100M6 Guia de ajuda



Manual de instruções (este livro)



Este manual apresenta algumas funções básicas.

Para o guia de início rápido, consulte “Guia de iniciação” (página 15). O “Guia de iniciação” apresenta os procedimentos iniciais desde o momento em que abre a embalagem até disparar o obturador para a primeira foto.

Manual da Câmara



O [Manual da Câmara] mostra explicações dos itens do menu no monitor da câmara.

Pode extrair rapidamente informação durante a fotografia.

Para utilizar a função [Manual da Câmara], algumas definições devem ser efetuadas previamente. Para mais detalhes, pesquise “Manual da Câmara” no Guia de ajuda.

Notas sobre a utilização da sua câmara

Juntamente com esta secção, consulte também “Precauções” no Guia de ajuda (página 2).

Idioma do ecrã

Pode seleccionar o idioma visualizado no ecrã usando o menu (página 27).

Notas sobre o manuseamento do produto

- A câmara não é à prova de pó, de salpicos nem à prova de água. Consulte “Precauções” no Guia de ajuda.
- Se entrar água, pó ou areia dentro da unidade do visor ou unidade do flash aberta, isso pode causar um mau funcionamento.
- Retire qualquer sujidade da superfície do flash. A sujidade na superfície do flash pode emitir fumo ou queimar devido ao calor gerado pela emissão de luz. Se houver sujidade/pó, limpe com um pano macio.
- Não tape o flash com os seus dedos.
- Não se sente numa cadeira ou outro local com a câmara no bolso traseiro das suas calças ou saia, dado que isso pode provocar um mau funcionamento ou danificar a câmara.
- Quando usar uma objetiva com zoom motorizado, tenha cuidado para que a objetiva não apanhe os seus dedos ou quaisquer outros objetos.
- Certifique-se de que o seu dedo não fica no caminho quando carrega o visor ou o flash para baixo.
- Não transporte a câmara segurando na unidade do visor, nem use força excessiva sobre ela.
- Não deixe a objetiva ou o visor exposto a uma fonte de luz forte como por exemplo a luz solar. Por causa da função de condensação da objetiva, ao fazê-lo pode provocar fumo, fogo ou um mau funcionamento no interior do corpo da câmara ou da objetiva.
- Quando fotografa com retroiluminação, mantenha o sol suficientemente afastado do ângulo de visão. Caso contrário, a luz solar pode focar no interior da câmara e provocar fumo ou fogo. Mesmo se o sol estiver ligeiramente afastado do ângulo de visão, ainda pode provocar fumo ou fogo.
- Não exponha a objetiva diretamente a feixes de luz, como por exemplo raios laser. Isso pode danificar o sensor de imagem e causar mau funcionamento da câmara.
- Não deixe a câmara, os acessórios fornecidos ou os cartões de memória ao alcance das crianças. Podem ser ingeridos acidentalmente. Se isso ocorrer, consulte imediatamente um médico.

Notas sobre o monitor e o visor eletrónico

- O monitor e visor eletrónico são fabricados usando tecnologia com uma precisão extremamente alta, pelo que mais de 99,99% dos píxeis estão operacionais para utilização efetiva. Contudo, pode haver alguns pequenos pontos pretos e/ou pontos brilhantes (brancos, vermelhos, azuis ou verdes) que aparecem constantemente no monitor e visor eletrónico. Estas são imperfeições que se devem ao processo de fabrico e não afetam em nada as imagens gravadas.
- A imagem pode estar ligeiramente distorcida próximo dos cantos do visor. Não se trata de um mau funcionamento. Quando quiser ver toda a composição com todos os seus detalhes, pode também usar o monitor.
- Se fizer panning da câmara enquanto olha para o visor ou desloca os seus olhos à volta, a imagem no visor pode ficar distorcida ou a cor da imagem pode alterar-se. Esta é uma característica da objetiva ou dispositivo de visualização e não se trata de um mau funcionamento. Quando fotografar uma imagem, recomendamos que olhe para a área central do visor.

- Quando fotografar com o visor, pode experimentar sintomas como por exemplo fadiga visual, fadiga, enjoo ou náusea. Recomendamos que faça uma pausa em intervalos regulares quando estiver a fotografar com o visor. No caso de sentir desconforto, evite usar o visor até a sua condição recuperar e consulte o seu médico, se necessário.
- Se o monitor ou o visor eletrónico estiver danificado, deixe de utilizar a câmara imediatamente. As peças danificadas podem lesionar as suas mãos, rosto, etc.

Notas sobre fotografia contínua

Durante fotografia contínua, o monitor ou visor pode piscar entre o ecrã de fotografia e um ecrã negro. Se continuar a ver o ecrã nesta situação, pode sentir sintomas de desconforto como uma sensação de mal-estar. Se sentir sintomas de desconforto, deixe de usar a câmara e consulte o seu médico conforme necessário.

Notas sobre gravação durante longos períodos de tempo ou gravação de filmes 4K

- Dependendo da temperatura da câmara e da bateria, pode ser incapaz de gravar filmes ou a alimentação desligar automaticamente para proteger a câmara. Será visualizada uma mensagem no ecrã antes de a alimentação desligar ou pode deixar de gravar filmes. Neste caso, deixe a alimentação desligada e espere até a temperatura da câmara e da bateria baixar. Se ligar a alimentação sem deixar a câmara e a bateria arrefecerem o suficiente, a alimentação pode voltar a desligar ou pode não ser possível gravar filmes.
- Quando a temperatura da câmara sobe, a qualidade da imagem pode deteriorar-se. Recomenda-se que espere até que a temperatura da câmara desça antes de continuar a fotografar.
- Sob temperaturas ambiente elevadas, a temperatura da câmara sobe rapidamente.
- O corpo da câmara e a bateria poderão ficar quentes com a utilização – isso é normal.

- Se a mesma parte da sua pele toca na câmara durante um longo período de tempo durante a utilização da câmara, mesmo se não sentir a câmara quente, pode causar sintomas de uma queimadura de baixa temperatura como por exemplo vermelhidão ou bolhas. Tome especial atenção nas seguintes situações e use um tripé, etc.
 - Quando usar a câmara num ambiente de temperatura elevada
 - Quando alguém com má circulação ou problemas de sensibilidade cutânea usa a câmara
- Especialmente durante a gravação de filmes 4K, o tempo de gravação pode ser mais curto sob condições de baixa temperatura. Aqueça a bateria ou substitua-a por uma nova.

Notas sobre a gravação/reprodução

- Antes de iniciar a gravação, faça uma gravação experimental para se certificar de que a câmara está a funcionar corretamente.
- A imagem gravada pode ser diferente da imagem que monitorizou antes da gravação.
- Não use a câmara em áreas onde ocorra a emissão de fortes ondas radioelétricas ou radiação. A gravação e reprodução podem não funcionar corretamente.

- A reprodução de imagens gravadas com o seu produto em outro equipamento e a reprodução de imagens gravadas ou editadas com outro equipamento no seu produto não estão garantidas.
- A Sony não pode oferecer garantias no caso de falha de gravação ou perda ou danos das imagens gravadas ou dos dados de áudio devido a um mau funcionamento da câmara ou do suporte de gravação, etc. Recomendamos a cópia de segurança de dados importantes.
- Assim que formatar o cartão de memória, todos os dados gravados no cartão de memória serão eliminados e não podem ser restaurados. Antes de formatar, copie os dados para um computador ou outro dispositivo.

Acessórios Sony

A utilização desta unidade com produtos de outros fabricantes pode afetar o respetivo desempenho, originando acidentes ou avarias.

Sobre as especificações dos dados descritos neste manual

Os dados sobre desempenho e especificações definem-se sob as seguintes condições, exceto conforme descrito neste manual: a uma temperatura ambiente normal de 25 °C, e usando uma bateria que foi totalmente carregada até o indicador luminoso de carga ter desligado.

Aviso sobre direitos de autor

Programas de televisão, filmes, cassetes de vídeo e outros materiais podem estar protegidos por direitos de autor. A gravação não autorizada destes materiais poderá contrariar o disposto nas leis de direitos de autor.

Notas sobre informação de localização

Se carregar e partilhar uma imagem etiquetada com uma localização, pode revelar acidentalmente a informação a terceiros. Para evitar que terceiros obtenham a sua informação de localização, defina [□ Def. lig. info. locali.] para [Desligado] antes de fotografar imagens.

Notas sobre a eliminação ou transferência deste produto para outros

Quando eliminar ou transferir este produto para outros, certifique-se de que executa a seguinte operação para proteger a informação privada.

- Selecione [Repor Definições] → [Inicializar].

Notas sobre a eliminação ou transferência de cartão de memória para outros

Executar [Formatar] ou [Apagar] na câmara ou num computador pode não eliminar completamente os dados no cartão de memória. Quando transferir um cartão de memória para outros, recomendamos que elimine os dados completamente usando o software de eliminação de dados. Quando eliminar um cartão de memória, recomendamos que o destrua fisicamente.

Notas sobre LAN sem fios

Em caso de perda ou roubo da sua câmara, a Sony não assume qualquer responsabilidade pela perda ou danos causados pelo acesso ou utilização ilegal do ponto de acesso registado na sua câmara.

Notas sobre segurança quando usar produtos de LAN sem fios

- Certifique-se sempre que usa LAN sem fios segura para evitar pirataria informática, acesso malicioso de terceiros ou outras vulnerabilidades.
- É importante configurar as definições de segurança quando usar LAN sem fios.
- Se surgir um problema de segurança porque não existem precauções de segurança ou devido a circunstâncias inevitáveis quando usar LAN sem fios, a Sony não se responsabiliza pelas perdas ou danos.

Como desligar temporariamente funções da rede sem fios (Wi-Fi, etc.)

Quando estiver a bordo de um avião, etc., pode desligar temporariamente todas as funções da rede sem fios usando [Modo avião].

PT

Verificar a câmara e os itens fornecidos

O número entre parênteses indica o número de peças.

- Câmera (1)
- Cabo de alimentação (1)
(fornecido em alguns países/
regiões)



- Bateria recarregável NP-BX1 (1)



- Cabo micro USB (1)

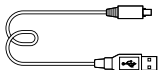

- Transformador de CA (1)

O formato do Transformador de CA pode diferir consoante o país/região.

- Correia de transporte para o pulso (1)



- Adaptador da correia (2)



- Manual de instruções (este manual) (1)
- Guia de referência (1)
- Wi-Fi Connection/One-touch (NFC) Guide (1)

Identificação dos componentes

PT

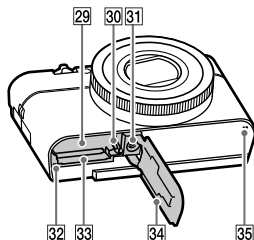
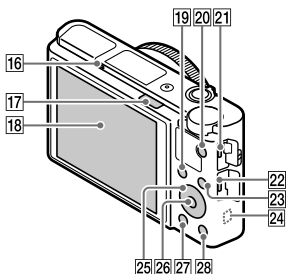
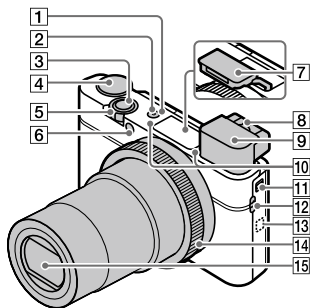

- 1 Botão ON/OFF (Alimentação)
- 2 Luz de Alimentação/Carregamento
- 3 Botão do obturador
- 4 Seletor de modo
AUTO (Modo Auto)/
P (Programa auto)/
A (Prioridade abertura)/
S (Prioridade obturador)/
M (Exposição manual)/
MR (Rechamar memória)/
FF (Filme)/
HFR (Alta veloc. fotogr.)/
[Ícone] (Varrer panorama)/
SCN (Seleção de cena)
- 5 Para fotografia: alavanca W/T (Zoom)
Para visualização: alavanca **[Ícone]** (Índice)/alavanca zoom de reprodução
- 6 Luz do temporizador automático/Iluminador AF
- 7 Flash
 - Não tape o flash com o seu dedo.
 - Quando usar o flash, deslize o botão **[Ícone]** (abertura do Flash). Se não usar o flash, carregue nele manualmente.
- 8 Alavanca de ajuste de dioptria
 - Ajuste a alavanca de ajuste de dioptria de acordo com a sua visão até a visualização aparecer claramente no visor.

9 Visor (12)

- Quando olha para o visor, o modo de visor é ativado, e quando afasta a cara do visor, o modo de visualização volta para o modo de monitor.

10 Microfone

11 Botão de abertura do visor

12 Olhal para a correia

- Prenda a correia de transporte para o pulso e coloque a sua mão através do laço para evitar danos causados por deixar cair o produto.

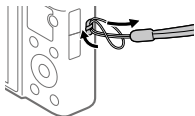

- Para usar uma correia do ombro (vendido separadamente), prenda os adaptadores da correia (fornecido) aos olhais da correia em qualquer lado da câmara.

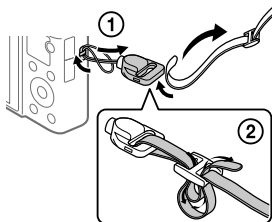

13 N (marca N)

Esta marca indica o ponto de toque para ligar a câmara e um Smartphone com NFC.

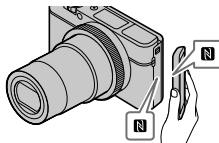

- NFC (Near Field Communication) é uma norma internacional de tecnologia de comunicação sem fios de curto alcance.

14 Anel de controlo

15 Objetiva

16 Sensor dos olhos

17 Botão \blacksquare (abertura do Flash)



18 Monitor

(Para operação tátil: Painel tátil/Console tátil)

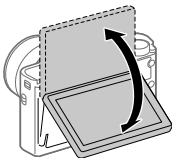
Pode ajustar o monitor para um ângulo facilmente visualizável e fotografar de qualquer posição.



Pode não ser capaz de ajustar o ângulo do monitor dependendo do tipo de tripé que usar. Nesse caso, desaperte o parafuso do tripé uma vez para ajustar o ângulo do monitor.

- 19** Para fotografia: botão Fn (Função)
Para visualização: botão  (Env. p/ Smartphone)
- 20** Botão MOVIE (Filme)
- 21** Multi Terminal/Terminal Micro USB
- Este terminal suporta dispositivos compatíveis com Micro USB.
 - Para mais detalhes sobre acessórios compatíveis para o Multi Terminal/Terminal Micro USB, visite o website da Sony, ou consulte o seu concessionário Sony ou serviço local de assistência Sony autorizado.
- 22** Micro tomada HDMI
- 23** Botão MENU
- 24** Antena Wi-Fi/Bluetooth (incorporada)
- 25** Seletor de controlo
- 26** Botão central
- 27** Botão  (Reprodução)
- 28** Botão C/  (Personalizar/ Apagar)
- 29** Ranhura de inserção da bateria
- 30** Alavanca de bloqueio da bateria
- 31** Orifício do encaixe do tripé
Utilize um tripé com um parafuso inferior a 5,5 mm de comprimento. Caso contrário, pode não fixar a câmara com firmeza e danificar a câmara.
- 32** Luz de acesso
- 33** Ranhura do cartão de memória
- 34** Tampa do compartimento da bateria/cartão de memória
- 35** Altifalante

■ Quando usar o visor

① Deslize para baixo o botão de abertura do visor.

- Se deslizar o botão de abertura do visor quando a alimentação estiver desligada, a câmara liga.
- Para escolher se desliga a câmara ou não quando o visor estiver recolhido, selecione MENU →  (Configuração) → [Funç. p/ VF fechado].

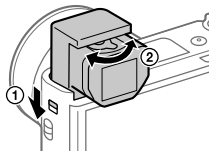

② Ajuste a alavanca de ajuste de dioptria à sua visão até a visualização aparecer claramente no visor.

Para guardar o visor

Carregue na parte superior do visor.

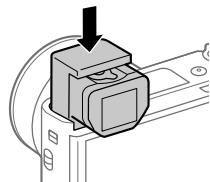

Nota

- Tenha cuidado para não carregar no visor quando ele estiver a ser levantado.
- Certifique-se de que carrega lentamente no visor para que a ocular não fique presa.

Operações básicas

Utilização do seletor de controlo

PT

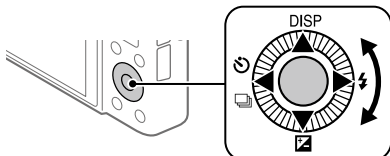

- Pode selecionar itens de definição rodando ou carregando no lado superior/inferior/esquerdo/direito do seletor de controlo. A sua seleção é determinada quando carrega no centro do seletor de controlo.
- As funções DISP (Definição de Visualização), (Comp. exposição), (Modo de avanço), e (Modo flash) são atribuídas ao lado superior/inferior/esquerdo/direito do seletor de controlo. Além disso, pode atribuir as funções selecionadas ao lado esquerdo/direito e ao centro do seletor de controlo.
- Durante a reprodução, pode visualizar a imagem seguinte/anterior carregando no lado direito/esquerdo do seletor de controlo ou rodando o seletor de controlo.

Utilizar o anel de controlo

Ao rodar o anel de controlo, pode alterar instantaneamente as definições desejadas para vários modos de fotografia. Pode também atribuir funções usadas frequentemente ao anel de controlo selecionando MENU → 2 (Definições da Câmara2) → Tecla Person.] ou Tecla Person.] → [Anel de Controlo].

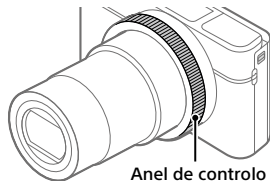

Anel de controlo

Os ícones e nomes de funções são visualizados no ecrã da seguinte forma.
Ex.

ZOOM : Ajuste o zoom rodando o anel de controlo.

Utilizar o botão Fn (Função)

Pode registar funções usadas frequentemente para o botão Fn (Função) e rechamá-las enquanto fotografa. Podem ser registadas até 12 funções usadas frequentemente para o botão Fn (Função).

1 Carregue repetidamente no botão DISP no seletor de controlo para visualizar um modo de ecrã sem ser [Para o visor], e depois carregue no botão Fn (Função).

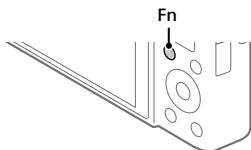

2 Selecione a função desejada carregando no lado superior/inferior/esquerdo/direito do seletor de controlo.

3 Selecione a definição desejada rodando o seletor de controlo, e carregue no centro do seletor de controlo.

- Algumas funções podem ser aperfeiçoadas usando o anel de controlo.

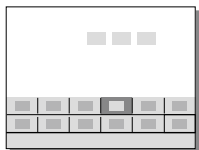

■ Para ajustar as definições dos ecrãs de definição dedicados

Selecione a função desejada no passo 2, depois carregue no centro do seletor de controlo. Aparecerá o ecrã de definição dedicado para a função. Siga o manual de operação para ajustar as definições.



Guia de operação

Guia de iniciação

Passo 1: Inserir a bateria/cartão de memória (vendido separadamente) na câmara

PT

Para mais detalhes sobre cartões de memória que podem ser usados com esta câmara, consulte a página 30.

1 Abra a tampa do compartimento da bateria/ cartão de memória e insira a bateria na câmara.

- Certifique-se de que a bateria está virada na direção correta e insira-a enquanto carrega na alavanca de bloqueio da bateria.



2 Insira o cartão de memória (vendido separadamente) na câmara

- Com o canto recortado virado na direção ilustrada, insira o cartão de memória até fixar no lugar com um clique.

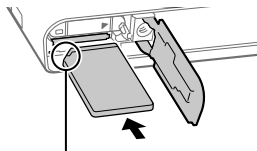

Certifique-se de que o canto com o entalhe está virado corretamente.

3 Feche a tampa.

■ Para formatar o cartão de memória

Quando usa um cartão de memória com esta câmara pela primeira vez, recomenda-se que formate o cartão usando a câmara para estabilizar o desempenho do cartão de memória.

- A formatação apaga todos os dados no cartão de memória, incluindo as imagens protegidas e as definições registadas (M1 a M4). Uma vez apagados, estes dados não podem ser restaurados. Guarde os dados valiosos num computador, etc., antes de formatar.
- Para executar a formatação, selecione MENU →  (Configuração) → [Formatar].

■ Para retirar a bateria

Certifique-se de que a luz de acesso (página 11) não está acesa, e desligue a câmara. Depois, deslize a alavanca de bloqueio e retire a bateria. Tenha cuidado para não deixar cair a bateria.

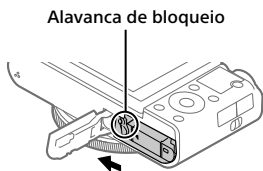

■ Para retirar o cartão de memória

Certifique-se de que a luz de acesso (página 11) não está acesa, e depois empurre o cartão de memória para dentro uma vez para o retirar.

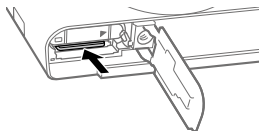

Passo 2: Carregar a bateria enquanto estiver inserida na câmara

1 Desligue a alimentação.

PT

2 Ligue a câmara ao Transformador de CA (fornecido) com a bateria inserida usando o cabo micro USB (fornecido), e ligue o Transformador de CA à tomada de parede.

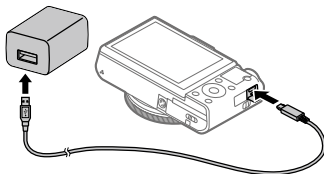

Luz de carregamento na câmara (laranja)

Acesa: A carregar

Desligada: Carregamento concluído

Intermitente: Erro de carregamento ou o carregamento parou temporariamente porque a temperatura não está dentro da variação correta

- O tempo de carregamento (carga completa): aproximadamente 150 min. (quando carrega uma bateria totalmente descarregada a uma temperatura de 25 °C)
- Quando carregar uma bateria completamente nova ou uma bateria que não tenha sido usada durante um longo período de tempo, a luz de carregamento pode piscar rapidamente quando a bateria for carregada. Se isso acontecer, retire a bateria ou desligue o cabo USB da câmara e depois volte a inseri-la para recarregar.
- Certifique-se de que usa apenas baterias, cabos micro USB (fornecido) e Transformadores de CA (fornecido) genuínos da marca Sony.

Passo 3: Definir o idioma e o relógio

- 1 Carregue no botão ON/OFF (Alimentação) para ligar a câmara.

Botão ON/OFF (Alimentação)

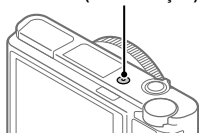

- 2 Selecione o idioma desejado e depois carregue no centro do seletor de controlo.

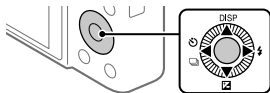

- 3 Certifique-se de que [Confirmar] está selecionado no ecrã e depois carregue no centro.

- 4 Selecione a localização geográfica desejada, e depois carregue no centro.

- 5 Selecione [Data/Hora] usando o lado superior/inferior do seletor de controlo ou rodando o seletor de controlo, e depois carregue no centro.

- 6 Selecione a definição desejada carregando no lado superior/inferior/esquerdo/direito do seletor de controlo, e depois carregue no centro.

- 7 Repita os passos 5 e 6 para definir outros itens, depois selecione [Confirmar] e carregue no centro.

Sugestão

- Para repor a definição de data e hora, use MENU (página 27).

Passo 4: Fotografar imagens no modo auto

- 1 Rode o seletor de modo para definir para **AUTO**.

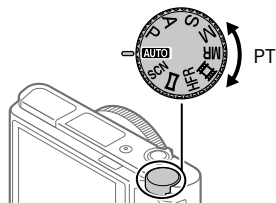

- 2 Olhe para o visor ou o monitor e segure na câmara.
- 3 Use a alavanca W/T (zoom) para ajustar a ampliação da imagem.
- 4 Carregue até meio no botão do obturador para focar.
 - Quando a imagem estiver focada, um indicador (como por exemplo ●) acenderá.
- 5 Carregue completamente no botão do obturador.

■ Para gravar filmes

Carregue no botão MOVIE para iniciar/parar a gravação.

■ Para reproduzir imagens

Carregue no botão (Reprodução) para reproduzir imagens. Pode selecionar a imagem desejada usando o seletor de controlo.

■ Para apagar a imagem visualizada

Carregue no botão (Apagar) enquanto uma imagem estiver visualizada para a apagar. Selecione [Apagar] usando o seletor de controlo no ecrã de confirmação, e depois carregue no centro do seletor de controlo para apagar a imagem.

■ Para fotografar imagens nos vários modos de fotografia

Defina o seletor de modo para o modo pretendido dependendo do motivo ou das funções que quer usar.

Saber mais sobre a câmara

O “Guia de ajuda” (manual da Web) oferece as instruções para todas as funções desta câmara.

Consulte a página 2 para saber como aceder ao Guia de ajuda.

Utilização das funções Wi-Fi / Um só Toque (NFC) / Bluetooth

PT

Pode executar as seguintes operações usando as funções Wi-Fi, Um só toque NFC e Bluetooth da câmara.

- Guardar imagens para um computador
- Transferir imagens da câmara para um smartphone.
- Utilizar um smartphone como um controlo remoto da câmara
- Visualizar imagens fixas numa TV
- Gravar informação de localização de um smartphone para as imagens

Para mais detalhes, consulte o "Guia de ajuda" (página 2) ou o documento em anexo "Wi-Fi Connection/One-touch (NFC) Guide".

Instalar PlayMemories Mobile

PlayMemories Mobile é necessário para ligar a câmara e um smartphone. Se PlayMemories Mobile já estiver instalada no seu smartphone, certifique-se de que a atualiza para a versão mais recente. Para mais detalhes sobre PlayMemories Mobile, consulte a página de apoio (<http://www.sony.net/pmm/>).



Nota

- Para usar a função Um só Toque NFC da câmara, é necessário um smartphone ou tablet Android com NFC.
- As funções Wi-Fi introduzidas neste manual não têm garantia de funcionarem em todos os smartphones ou tablets.
- As funções Wi-Fi desta câmara não estão disponíveis quando estiver ligado a uma LAN pública sem fios.
- Dependendo das atualizações de futuras versões, os procedimentos operacionais ou visualizações no ecrã estão sujeitos a alteração sem aviso.

Gravar informação de localização nas imagens captadas

Ao usar PlayMemories Mobile, pode obter informação de localização de um smartphone ligado (através de comunicação Bluetooth) e gravá-la nas imagens captadas.

Para mais detalhes sobre o procedimento de funcionamento, consulte o "Guia de ajuda" (página 2) ou a seguinte página de apoio.



<http://www.sony.net/pmm/btg/>

Introdução ao software informático

Oferecemos o seguinte software informático para melhorar a sua fruição de fotos/filmes. Aceda a um dos seguintes URL usando o seu navegador de Internet e depois transfira o software seguindo as instruções no ecrã. Se um destes programas de software já estiver instalado no seu computador, atualize-o para a versão mais recente antes de usar.

PT

Windows:

<http://www.sony.co.jp/imsoft/Win/>

Mac:

<http://www.sony.co.jp/imsoft/Mac/>

Pode verificar o ambiente operativo recomendado para o software a partir do seguinte URL:

<http://www.sony.net/pcenv/>

PlayMemories Home

PlayMemories Home permite-lhe importar imagens fixas e filmes para o seu computador e visualizá-los ou utilizá-los.

Tem de instalar PlayMemories Home para importar filmes XAVC S ou filmes AVCHD para o seu computador.

Pode aceder ao website de transferência diretamente do seguinte URL:

<http://www.sony.net/pm/>

- Quando liga a câmara ao seu computador, podem ser adicionadas novas funções ao PlayMemories Home. Recomenda-se por isso que ligue a câmara ao computador mesmo se PlayMemories Home já estiver instalado no computador.

Imaging Edge

Imaging Edge é um pacote de software que inclui funções como fotografia remota a partir de um computador e ajustar ou desenvolver imagens RAW gravadas com a câmara.

Viewer: Pode visualizar e pesquisar imagens.

Edit: Pode editar imagens com várias correções como curva de tonalidade e nitidez, e desenvolver imagens gravadas no formato RAW.

Remote: Pode ajustar as definições da câmara ou fotografar imagens a partir de um computador ligado à câmara com um cabo USB.







- Para controlar a câmara usando um computador, selecione MENU →  (Configuração) → [Ligação USB] → [PC Remoto] antes de ligar a câmara ao computador com um cabo USB.

Lista de itens do MENU







Para mais detalhes sobre cada item do MENU, consulte o Guia de ajuda.

1 (Definições da Câmera1) Separador vermelho



Qualidade/Tamanho imag.



-  Formato ficheiro
-  Qualidade JPEG
-  Tam. imag. JPEG
-  Rácio aspeto
- Panorama: tamanho
- Panorama: direção
-  Long exp.RR
-  Alta ISO RR
-  Espaço de cor

Modo de fotografia/Avanço

- Modo Auto
- Seleção de cena
- Modo de avanço
- Definições Bracket
-   1/ 2 Rechamar
-   1/ 2 Memória

AF

- Modo de Focagem
- Área de Focagem
-  Mud. ÁreaAF V/H
-  Iluminador AF
- Rastreio AF central
- Def. prior. cara AF
-  Pré-AF

-  Regist. Área AF
-  Elim. Área AF reg.
- Limpar Auto Área AF
- Visual. área AF cont.
- Área Deteç. de Fase

Exposição

- Comp. exposição
- ISO
- VO mín. ISO AUTO
- Modo do medidor
- Prior. cara mlti-med.
- Ponto medidor luz
-  AEL c/ obturador
- Ajuste norma exp.

Flash



- Modo flash
- Compens. Flash
- Red.olho verm.

Cores/WB/Proces. imagens

- Equil brancos
- Def. prioridade AWB
- DRO/HDR Auto
- Modo criativo
- Efeito de imagem
- Perfil de imagem
-  Efeito Pele Suave

PT

Auxiliar de focagem











- Ampliador focagem
- Tempo Amplia. Foco
-  Ampl. inicial foc.
-  MF Assistida
- Definição Saliência



Auxiliar de fotografia

- Registro Caras
- Prior. às caras regist.
- Obt. de Sorriso
-  Enquadr. Autom.
- Autorretr./Temp. A.



2 (Definições da Câmara2) Separador lilás

Filme

-  Modo Exposição
-  Modo Exposição
-  Formato ficheiro
-  Defin. Gravação
-  Definições HFR
- Qualid.(Dual Rec)
- Tam. Img.(Dual Rec)
- Dual Rec automático
-  Gravação proxy
-  Veloc avanço AF
-  Sens. Seguíam. AF
-  Obtur. Lento Auto
- Gravação Áudio
- Nível Referência Mic.
- Reduç. Ruído Vento
-  SteadyShot

-  Vis. do marcador
-  Defín. marcador
- Filme com obturador

Obturador/SteadyShot

-  Tipo de obturador
- Disparar sem cartão
-  SteadyShot





Zoom

- Definições de Zoom
- Velocidade do Zoom
- Fun. Zoom no Anel

Visualização/Revisão auto

- Botão DISP
- FINDER/MONITOR
- Definição Zebra
- Linha grelha
- Guia Def. Exposição
- Visualiz. Live View
- Revisão auto

Funcionam. personalizado

-  Tecla Person.
-  Tecla Person.
-  Tecla Person.
- Defin. Menu Função
- Rodar Av/Tv
-  Def. fot. por toque
- Botão MOVIE
- Bloqueio da Roda
- Sinais áudio
-  Escrever Data



(Rede)

Separador verde

Funç. Env. p/ smrtph
Enviar ao Computad. (Wi-Fi)
Visualizar na TV
Ctrl c/ Smartphone
Modo avião
Definições Wi-Fi
Definições Bluetooth
 Def. lig. info. locali.
Edit. Nome Disposit.
Repor Defini. de Rede

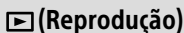

(Reprodução)

Separador azul

Proteger
Rodar
Apagar
Classificação
Def. clas.(Tec. pers.)
Marcar p/ impr.
Efeito de Beleza
Capturar Fotografia
 Ampliar
 Ampliar ampl. inic.
 Ampliar pos. inic.
Ajuste Interv. Mov.
Apresen slides
Modo de Visualiz.
Índice de imagens
Apr. grupo fot. cont.
Rotação de Exibição



(Configuração)

Separador amarelo

Brilho Monitor
Luminosidade visor.
Temperat. Cor Visor
Auxil. visual. Gamma
Definições volume
Menu Mosaico
Guia Selet. de Modo
Confirm apagar
Qualidade Exibição
Monitor desliga auto
Temp. In. Poup. Ene.
Funç. p/ VF fechado
Seletor NTSC/PAL*
Funcionamento Tátil
Painel tátil/Pad tátil
Definições pad tátil
Modo demo
Definições TC/UB
Definições HDMI
 Seleção saída 4K
Ligação USB
Definição LUN USB
Fornec. Energ. USB
Def. PC Remoto
 Idioma
Conf Data/Hora
Definição de Área
Info. copyright
Formatar
N.º ficheiro
Definir nome ficheiro
Selec.pasta GRAV

PT

Nova pasta

Nome da pasta

Recuperar imag.DB

Mostr. Info. Suporte

Versão

Repor Definições

* Se mudar este item, será necessário formatar o cartão de memória para compatibilidade com o sistema PAL ou NTSC. Além disso, note que pode não ser possível reproduzir filmes gravados no sistema NTSC em TV de sistema PAL.

★ (Meu menu)

Separador cinzento

Adicionar item

Ordenar item

Eliminar item

Eliminar página

Eliminar tudo

Especificações

Vida útil da bateria e número de imagens graváveis

		Vida útil da bateria	Número de imagens
Fotografia (imagens fixas)	Modo de ecrã	—	Aprox. 240
			Aprox. 310 (Monitor desliga auto (2 seg.))
	Modo de visor	—	Aprox. 220
Filmagem efetiva (filmes)	Modo de ecrã	Aprox. 40 min.	—
	Modo de visor	Aprox. 40 min.	—
Filmagem contínua (filmes)	Modo de ecrã	Aprox. 75 min.	—
	Modo de visor	Aprox. 70 min.	—

- As estimativas acima de vida útil da bateria e número de imagens graváveis aplicam-se quando a bateria tiver sido completamente carregada. A vida útil da bateria e número de imagens podem diminuir dependendo das condições de utilização.
- A vida útil da bateria e número de imagens graváveis são estimativas com base em fotografia com as predefinições nas seguintes condições:
 - Utilizar a bateria a uma temperatura ambiente de 25 °C.
 - Utilizar um cartão de memória SDXC da Sony (U3)
(vendido separadamente)
- Os números para “Fotografia (imagens fixas)” baseiam-se na norma CIPA e é para fotografar sob as seguintes condições:
(CIPA: Camera & Imaging Products Association)
 - Uma imagem tirada a cada 30 segundos.
 - A alimentação é ligada e desligada uma vez a cada dez vezes.
 - O flash dispara uma vez a cada duas imagens.
 - O zoom é comutado alternadamente entre as pontas W e T.

- O número de minutos para gravação de filmes baseia-se na norma CIPA e é para filmar sob as seguintes condições:
 - A qualidade da imagem está definida para XAVC S HD 60p 50M/50p 50M.
 - Filmagem efetiva (filmes): a vida útil da bateria baseia-se em filmagem repetida, zoom, filmagem em espera, ligar/desligar, etc.
 - Filmagem contínua (filmes): a vida útil da bateria baseia-se em filmagem sem parar até o limite (29 minutos) ser atingido, e depois continuada carregando novamente no botão MOVIE (Filme). Outras funções como zoom, não são operadas.

Cartões de memória que podem ser usados

Quando utilizar cartões de memória microSD ou Memory Stick Micro com esta câmara, certifique-se de que utiliza o adaptador apropriado.

Cartões de memória SD

Formato de gravação		Cartão de memória suportado
Imagem fixa		Cartão SD/SDHC/SDXC
AVCHD		Cartão SD/SDHC/SDXC (Classe 4 ou superior, ou U1 ou superior)
XAVC S	4K 60 Mbps* HD 50 Mbps ou inferior* HD 60 Mbps	Cartão SDHC/SDXC (Classe 10, ou U1 ou superior)
	4K 100 Mbps* HD 100 Mbps	Cartão SDHC/SDXC (U3)
	Velocidade de Fotogramas Alta*	Cartão SDHC/SDXC (Classe 10, ou U1 ou superior)

* Incluindo quando gravar filmes proxy ao mesmo tempo

Memory Stick

Formato de gravação		Cartão de memória suportado
Imagem fixa		Memory Stick PRO Duo/ Memory Stick PRO-HG Duo
AVCHD		Memory Stick PRO Duo (Mark 2)/ Memory Stick PRO-HG Duo
XAVC S	4K 60 Mbps* HD 50 Mbps ou inferior* HD 60 Mbps	Memory Stick PRO-HG Duo
	4K 100 Mbps* HD 100 Mbps	—
	Velocidade de Fotogramas Alta*	Memory Stick PRO-HG Duo

* Incluindo quando gravar filmes proxy ao mesmo tempo

Nota

- Quando se utilizar um cartão de memória SDHC para gravar um filme XAVC S ao longo de períodos alargados de tempo, os filmes gravados serão divididos em ficheiros de tamanho de 4 GB. Os ficheiros divididos podem ser manuseados como um único ficheiro importando-os para um computador usando PlayMemories Home.
- Carregue completamente a bateria antes de tentar recuperar os ficheiros da base de dados no cartão de memória.

Número de imagens graváveis

Quando insere na câmara um cartão de memória e liga a câmara, o número de imagens que podem ser gravadas (caso continue a fotografar usando as atuais definições) é visualizado no ecrã.

Nota

- Quando "0" (o número de imagens graváveis) pisca a laranja, o cartão de memória está cheio. Substitua o cartão de memória por outro, ou apague imagens do atual cartão de memória.
- Quando "NO CARD" pisca a laranja, significa que não foi inserido cartão de memória. Insira um cartão de memória.



O número de imagens que podem ser gravadas num cartão de memória

A tabela seguinte mostra o número aproximado de imagens que podem ser gravadas num cartão de memória formatado com esta câmara. Os valores são definidos usando cartões de memória standard da Sony para testar. Os valores podem variar dependendo das condições de fotografia e do tipo de cartão de memória usado.

 Tam. imag. JPEG]: [L: 20M]

 Rácio aspeto]: [3:2]*1

(Unidades: Imagens)

 Qualidade JPEG/  Formato ficheiro	8 GB	32 GB	64 GB	256 GB
Standard	1150	4800	9600	37500
Fina	690	2800	5500	22000
Extra fina	510	2050	4150	16000
RAW & JPEG*2	235	950	1900	7500
RAW	355	1400	2850	11000



*1 Quando  Rácio aspeto] estiver definido sem ser para [3:2], pode gravar mais imagens do que os números indicados na tabela acima (exceto quando [RAW] estiver selecionado).

*2  Qualidade JPEG] quando [RAW & JPEG] estiver selecionado: [Fina]

Nota

- Mesmo se o número de imagens graváveis for superior a 9.999 imagens, “9999” aparecerá.
- Os números mostrados referem-se a quando usa um cartão de memória Sony.

Tempos de gravação de filmes

A tabela abaixo mostra os tempos de gravação totais aproximados usando um cartão de memória formatado com esta câmara. Os valores podem variar dependendo das condições de fotografia e do tipo de cartão de memória usado. Os tempos de gravação para quando [ Formato ficheiro] estiver definido para [XAVC S 4K] e [XAVC S HD] são os tempos de gravação quando gravar com [ Gravação proxy] definida para [Desligado].

PT

(h (hora), m (minuto))

Formato de ficheiro	Definição de gravação	8 GB	32 GB	64 GB	256 GB
XAVC S 4K	30p 100M/25p 100M	9 m	35 m	1 h 15 m	5 h 15 m
	30p 60M/25p 60M	10 m	1 h	2 h 5 m	8 h 35 m
	24p 100M*/ -	9 m	35 m	1 h 15 m	5 h 15 m
	24p 60M*/ -	10 m	1 h	2 h 5 m	8 h 35 m
XAVC S HD	120p 100M/100p 100M	9 m	35 m	1 h 15 m	5 h 15 m
	120p 60M/100p 60M	10 m	1 h	2 h 5 m	8 h 35 m
	60p 50M/50p 50M	15 m	1 h 15 m	2 h 35 m	10 h 25 m
	60p 25M/50p 25M	30 m	2 h 25 m	5 h	20 h 10 m
	30p 50M/25p 50M	15 m	1 h 15 m	2 h 35 m	10 h 25 m
	30p 16M/25p 16M	50 m	3 h 50 m	7 h 45 m	31 h 30 m
	24p 50M*/ -	15 m	1 h 15 m	2 h 35 m	10 h 25 m
AVCHD	60i 24M (FX)/ 50i 24M (FX)	40 m	2 h 55 m	6 h	24 h 15 m
	60i 17M (FH)/ 50i 17M (FH)	55 m	4 h 5 m	8 h 15 m	33 h 15 m

* Apenas quando [Seletor NTSC/PAL] estiver definido para NTSC

- Filmagem contínua de filme é possível durante um máximo de aproximadamente 29 minutos de cada vez com as predefinições da câmara e uma temperatura ambiente de aproximadamente 25 °C. No entanto, o tempo de gravação é de aproximadamente 5 minutos quando gravar filmes no formato XAVC S 4K ou XAVC S HD 120p/100p. (limite de especificação do produto)

Nota

- O tempo de gravação de filmes varia porque a câmara está equipada com VBR (Variable Bit-Rate (taxa de bits variável)), que ajusta automaticamente a qualidade da imagem dependendo da cena de filmagem. Quando grava um motivo em movimento rápido, a imagem é mais clara mas o tempo de gravação mais curto porque é necessária mais memória para gravação. O tempo de gravação varia também dependendo das condições de filmagem, do motivo ou das definições de qualidade/tamanho da imagem.
- Os tempos indicados são tempos de gravação usando um cartão de memória Sony.

Notas sobre a gravação contínua de filmes

- A gravação de filmes de alta qualidade e filmagem contínua de alta velocidade exigem grandes quantidades de potência. Por conseguinte, se continuar a filmar, a temperatura no interior da câmara subirá, especialmente a do sensor de imagem. Nesses casos, a câmara desliga automaticamente porque a superfície da câmara aquece até uma temperatura elevada ou a temperatura elevada afeta a qualidade das imagens ou o mecanismo interno da câmara.
- A duração de tempo disponível para gravação de filmes varia com a temperatura, o formato de ficheiro/definição de gravação para filmes, ambiente de rede Wi-Fi, ou condição da câmara antes de iniciar a gravação. Se recompuser ou fotografar imagens frequentemente após a alimentação ser ligada, a temperatura no interior da câmara subirá e o tempo de gravação disponível será mais curto.
- Se aparecer o ícone [I], a temperatura da câmara subiu.
- Se a câmara parar a gravação do filme devido à alta temperatura, deixe-a algum tempo com a alimentação desligada. Inicie a gravação após a temperatura no interior da câmara descer completamente.
- Se observar os seguintes pontos, poderá gravar filmes durante períodos de tempo mais longos.
 - Mantenha a câmara fora da luz direta do sol.
 - Desligue a câmara quando não estiver a ser usada.
- Quando [Formato ficheiro] estiver definido para [AVCHD], o tamanho de ficheiro dos filmes é limitado a aprox. 2 GB. Se o tamanho de ficheiro de filme atingir aprox. 2 GB durante a gravação, será criado automaticamente um novo ficheiro de filme.

Especificações

Câmara

[Sistema]

Tipo de câmara:
Câmara fotográfica digital

[Sensor de imagem]

Formato de imagem:
13,2 mm × 8,8 mm (tipo 1,0)
sensor de imagem CMOS

Número de píxeis efetivos da câmara:
Aprox. 20 100 000 píxeis

Número total de píxeis da câmara:
Aprox. 21 000 000 píxeis

[Objetiva]

ZEISS Vario-Sonnar T*

f = 9,0 mm – 72 mm (24 mm –
200 mm (equivalente a filme de
35 mm))

F2,8 (W) – F4,5 (T)

Enquanto grava filmes (HD 16:9):
24 mm – 210 mm*

Enquanto grava filmes (4K 16:9):
26 mm – 230 mm

* Quando [SteadyShot] estiver
definido para [Normal]

[SteadyShot]

Ótico

[Sistema de Foco Automático]

Sistema de deteção: sistema de
deteção de fase/sistema de
deteção de contraste

[Flash]

Alcance do flash (sensibilidade
ISO (Índice de Exposição
Recomendado) definida para
Auto): Aprox. 0,4 m a 5,9 m (W)/
Aprox. 1,0 m a 3,1 m (T)

[Visor eletrónico]

Tipo: visor eletrónico de 1,0 cm
(tipo 0,39)

Número total de pontos:
2 359 296 pontos

Ampliação: Aprox. 0,59× com
objetiva de 50 mm ao infinito,
–1 m⁻¹

Ponto de visão: Aprox. 20 mm da
ocular e aprox. 19,2 mm da
moldura da ocular a –1 m⁻¹

Ajuste de dioptria: –4,0 m⁻¹ a +3,0 m⁻¹

[Monitor]

7,5 cm (tipo 3,0) unidade TFT, painel
tátil

Número total de pontos:
921 600 pontos

[Formato de gravação]

Formato de ficheiro: conforme JPEG
(DCF Ver. 2.0, Exif Ver. 2.31, MPF
Baseline), RAW (formato ARW 2.3
da Sony)

Filme (formato XAVC S): conforme
o formato MPEG-4 AVC/H.264
XAVC S ver.1.0

Vídeo: MPEG-4 AVC/H.264

Áudio: LPCM 2 canais (48 kHz
16 bits)

Filme (formato AVCHD):
Compatível com o formato
AVCHD Ver. 2.0

Vídeo: MPEG-4 AVC/H.264

Áudio: Dolby Digital 2 canais,
equipado com
Dolby Digital Stereo Creator

- Fabricado sob licença da
Dolby Laboratories.

PT

[Suporte de gravação]

Memory Stick PRO Duo,
Memory Stick Micro, cartões SD,
cartões de memória microSD

[Portas de entrada/saída]

Multi Terminal/Terminal Micro USB*:
Hi-Speed USB (USB 2.0)

* Suporta dispositivos compatíveis
com Micro USB.

HDMI: microtomada HDMI tipo D

[Geral]

Model No. WW771132

Potência nominal de entrada:
3,6 V --- , 2,5 W

Temperatura de funcionamento:
0 a 40 °C

Temperatura de armazenamento:
-20 a 55 °C

Dimensões (L/A/P) (Aprox.):
101,6 mm × 58,1 mm × 42,8 mm

Peso (Conforme CIPA) (Aprox.):
301 g (incluindo a bateria, cartão
SD)

[LAN sem fios]

Formato suportado: IEEE 802.11 b/g/n

Banda de frequência: 2,4 GHz

Segurança: WEP/WPA-PSK/
WPA2-PSK

Método de ligação:
Wi-Fi Protected Setup™ (WPS)/
Manual

Método de acesso: modo de
infraestrutura

[NFC]

Tipo de etiqueta: conforme
NFC Forum Type 3 Tag

[Comunicações Bluetooth]

Norma Bluetooth Ver. 4.1

Banda de frequência: 2,4 GHz

Transformador de CA AC-UUD12/AC-UUE12

Potência nominal de entrada:

100 - 240 V \sim , 50/60 Hz, 0,2 A

Potência nominal de saída:

5 V --- , 1,5 A

Bateria recarregável NP-BX1

Tensão nominal: 3,6 V ---

O design e especificações estão
sujeitos a alteração sem aviso prévio.

Sobre a compatibilidade dos dados da imagem

- Esta câmara está conforme a norma universal DCF (Design rule for Camera File system) criada pela JEITA (Japan Electronics and Information Technology Industries Association).
- A reprodução de imagens gravadas com a sua câmara em outro equipamento e a reprodução de imagens gravadas ou editadas com outro equipamento na sua câmara não está garantida.

Marcas comerciais

- Memory Stick e  são marcas comerciais ou marcas registradas da Sony Corporation.
- XAVC S e  são marcas registradas da Sony Corporation.
- “AVCHD” e o logótipo “AVCHD” são marcas comerciais da Panasonic Corporation e Sony Corporation.
- Mac é uma marca comercial da Apple Inc. registrada nos Estados Unidos e outros países.
- IOS é uma marca registrada ou marca comercial da Cisco Systems, Inc.
- iPhone e iPad são marcas comerciais da Apple Inc. registradas nos Estados Unidos e outros países.
- Blu-ray Disc™ e Blu-ray™ são marcas comerciais da Blu-ray Disc Association.
- DLNA e DLNA CERTIFIED são marcas comerciais da Digital Living Network Alliance.
- Dolby, Dolby Audio e o símbolo duplo D são marcas da Dolby Laboratories.
- Os termos HDMI e High-Definition Multimedia Interface e o logotipo HDMI são marcas ou marcas registradas da HDMI Licensing Administrator, Inc. nos Estados Unidos e em outros países.
- Microsoft e Windows são marcas registradas ou marcas comerciais da Microsoft Corporation nos Estados Unidos e/ou outros países.
- O logótipo SDXC é uma marca comercial da SD-3C, LLC.
- Android e Google Play são marcas comerciais ou marcas registradas da Google Inc.
- Wi-Fi, o logótipo Wi-Fi e Wi-Fi Protected Setup são marcas registradas ou marcas comerciais da Wi-Fi Alliance.
- A Marca N é uma marca comercial ou uma marca comercial registrada da NFC Forum, Inc. nos Estados Unidos da América e noutros países.
- A palavra Bluetooth® e logótipos são marcas registradas propriedade da Bluetooth SIG, Inc. e qualquer utilização dessas marcas pela Sony Corporation é sob licença.
- QR Code é uma marca comercial da Denso Wave Inc.
- Para além disso, os nomes de sistemas e produtos usados neste manual são, em geral, marcas comerciais ou marcas registradas dos seus respetivos programadores ou fabricantes. Contudo, as marcas ™ ou ® podem não ser usadas em todos os casos neste manual.

LITHIUM ION  TYPE

MEMORY STICK

CLASS

HIGH-DEFINITION MULTIMEDIA INTERFACE









Sobre software aplicado

GNU GPL/LGPL

O software que é elegível para a seguinte GNU General Public License (doravante referida como "GPL") ou GNU Lesser General Public License (doravante referida como "LGPL") vem incluído no produto.

Isto significa que tem direito a aceder, modificar e redistribuir o código fonte para estes programas de software ao abrigo das condições da GPL/LGPL fornecida.

O código fonte é fornecido na Web. Use o seguinte URL para o transferir. <http://oss.sony.net/Products/Linux/> Preferimos que não nos contacte acerca dos conteúdos do código fonte.

As licenças (em inglês) estão gravadas na memória interna do seu produto. Estabeleça uma ligação de Armazenamento em massa entre o produto e um computador para ler as licenças na pasta "PMHOME" - "LICENSE".

Informação adicional sobre este produto e respostas a perguntas frequentes podem ser encontradas no Website do Apoio ao Cliente.

<http://www.sony.net/>

Überprüfen Sie die Hilfe!



Die „Hilfe“ ist ein Online-Handbuch, das Sie auf Ihrem Computer oder Smartphone lesen können. Schlagen Sie darin nach, um Einzelheiten zu Menüposten, fortgeschrittenen Gebrauch und die neuesten Informationen über die Kamera zu erhalten.



Hier scannen

http://rd1.sony.net/help/dsc/1750/h_zz/

DSC-RX100M6 Hilfe



Gebrauchsanleitung (vorliegendes Buch)



Dieses Handbuch stellt einige Grundfunktionen vor.

Angaben zur Kurzanleitung finden Sie unter „Einführungsanleitung“ (Seite 16). Die „Einführungsanleitung“ stellt die ersten Schritte vom Öffnen der Verpackung bis zum Auslösen des Verschlusses für die erste Aufnahme vor.

Kameraführer



Die [Kameraführer] zeigt Erläuterungen der Menüposten auf dem Monitor der Kamera an.

Während der Aufnahme können Sie Informationen rasch abrufen. Um die Funktion [Kameraführer] zu benutzen, müssen vorher einige Einstellungen vorgenommen werden. Für Einzelheiten durchsuchen Sie „Kameraführer“ in der Hilfe.

Hinweise zur Benutzung Ihrer Kamera

Lesen Sie neben diesem Abschnitt auch „Vorsichtsmaßnahmen“ in der Hilfe (Seite 2) durch.

Bildschirmsprache

Sie können die auf dem Bildschirm angezeigte Sprache mit dem Menü (Seite 28) auswählen.

Hinweise zur Handhabung des Produkts

- Die Kamera ist nicht staubdicht, spritzwassergeschützt oder wasserdicht. Siehe „Vorsichtsmaßnahmen“ in der Hilfe.
- Falls Wasser, Staub oder Sand in die offene Suchereinheit oder Blitzeinheit gelangen, kann eine Funktionsstörung verursacht werden.
- Entfernen Sie jeglichen Schmutz von der Oberfläche des Blitzes. Schmutz auf der Oberfläche des Blitzes kann aufgrund der von der Lichtemission erzeugten Wärme Rauch oder Versengung verursachen. Falls Schmutz/Staub vorhanden ist, wischen Sie ihn mit einem weichen Tuch ab.
- Verdecken Sie den Blitz nicht mit Ihren Fingern.
- Setzen Sie sich nicht auf einen Stuhl oder einen anderen Platz, wenn sich die Kamera in der Gesäßtasche Ihrer Hose oder Ihres Rocks befindet, weil dadurch eine Funktionsstörung oder Beschädigung der Kamera verursacht werden kann.
- Wenn Sie ein Motorzoomobjektiv benutzen, achten Sie darauf, dass Ihre Finger oder andere Gegenstände nicht vom Objektiv eingeklemmt werden.
- Vergewissern Sie sich, dass Sie Ihren Finger nicht einklemmen, wenn Sie den Sucher oder Blitz hineindrücken.
- Tragen Sie die Kamera nicht an der Suchereinheit, und setzen Sie diese auch keiner übermäßigen Kraft aus.
- Lassen Sie das Objektiv oder den Sucher nicht einer starken Lichtquelle, wie z. B. Sonnenlicht, ausgesetzt. Aufgrund der Kondensationsfunktion des Objektivs kann dadurch Rauch, ein Brand oder eine Funktionsstörung im Kameragehäuse oder im Objektiv verursacht werden.
- Wenn Sie bei Gegenlicht aufnehmen, halten Sie die Sonne in ausreichendem Abstand vom Blickwinkel. Anderenfalls kann das Sonnenlicht im Inneren der Kamera fokussiert werden und Rauch oder einen Brand verursachen. Selbst wenn die Sonne geringfügig vom Blickwinkel abgewandt ist, kann sie dennoch Rauch oder einen Brand verursachen.
- Setzen Sie das Objektiv nicht direkt Strahlen, wie etwa Laserstrahlen, aus. Dadurch kann der Bildsensor beschädigt und eine Funktionsstörung der Kamera verursacht werden.

DE

- Lassen Sie die Kamera, das mitgelieferte Zubehör oder Speicherkarten nicht in Reichweite von Kleinkindern liegen. Solche Teile können versehentlich verschluckt werden. Falls dies eintritt, konsultieren Sie sofort einen Arzt.

Hinweise zum Monitor und elektronischen Sucher

- Da Monitor und elektronischer Sucher unter Einsatz von extrem genauer Präzisionstechnologie hergestellt werden, sind über 99,99 % der Pixel für effektiven Betrieb funktionsfähig. Dennoch besteht die Möglichkeit, dass winzige schwarze und/oder helle Punkte (weiße, rote, blaue oder grüne Punkte) ständig auf dem Monitor und dem elektronischen Sucher sichtbar sind. Diese sind auf den Herstellungsprozess zurückzuführende Unvollkommenheiten und haben keinerlei Einfluss auf die aufgezeichneten Bilder.
- Das Bild kann in der Nähe der Ecken des Suchers geringfügig verzerrt sein. Dies ist keine Funktionsstörung. Wenn Sie die volle Komposition mit all ihren Details sehen möchten, können Sie auch den Monitor benutzen.
- Wenn Sie die Kamera schwenken, während Sie in den Sucher blicken oder Ihre Augen umher bewegen, kann das Sucherbild verzerrt sein, oder die Farbe des Bilds kann sich ändern. Dies ist ein Merkmal des Objektivs oder des Anzeigegerätes und stellt keine Funktionsstörung dar. Zum Fotografieren empfehlen wir, auf den Mittenbereich des Suchers zu blicken.
- Wenn Sie den Sucher zum Aufnehmen benutzen, können sich möglicherweise solche Symptome wie Augenbelastung, Ermüdung, Reisekrankheit oder Übelkeit bemerkbar machen. Wir empfehlen Ihnen, beim Aufnehmen mit dem Sucher Pausen in regelmäßigen Abständen einzulegen. Falls Sie sich unbehaglich fühlen, benutzen Sie den Sucher nicht, bis Sie sich wieder erholt haben, und konsultieren Sie nötigenfalls Ihren Arzt.
- Falls der Monitor oder der elektronische Sucher beschädigt ist, brechen Sie unverzüglich den Gebrauch der Kamera ab. Die beschädigten Teile können Ihre Hände, Ihr Gesicht usw. verletzen.

Hinweise zu Serienaufnahme

Während Serienaufnahme kann der Monitor oder Sucher zwischen dem Aufnahmebildschirm und einem schwarzen Bildschirm blinken. Wenn Sie den Bildschirm in dieser Situation fortlaufend betrachten, können Sie Missbehagen, wie z. B. Unwohlsein, wahrnehmen. Wenn Sie Missbehagen wahrnehmen, benutzen Sie die Kamera nicht weiter, und konsultieren Sie bei Bedarf Ihren Arzt.

Hinweise zum Aufnehmen über lange Zeitspannen oder zum Aufnehmen von 4K-Filmen

- Je nach der Temperatur der Kamera und des Akkus kann es vorkommen, dass keine Filme aufgenommen werden können, oder dass sich die Kamera zum eigenen Schutz automatisch ausschaltet. Eine Meldung erscheint auf dem Monitor, bevor sich die Kamera ausschaltet oder die Filmaufnahme gesperrt wird. Lassen Sie die Kamera in diesem Fall ausgeschaltet, und warten Sie, bis sich die Temperatur von Kamera und Akku normalisiert hat. Falls Sie die Kamera einschalten, ohne Kamera und Akku ausreichend abkühlen zu lassen, schaltet sich die Kamera u. U. erneut aus, oder Filmaufnahmen sind eventuell nicht möglich.
- Mit zunehmender Temperatur der Kamera kann sich die Bildqualität verschlechtern. Wir empfehlen zu warten, bis die Temperatur der Kamera gesunken ist, bevor Sie Ihre Aufnahmen fortsetzen.
- Bei hohen Umgebungstemperaturen steigt die Temperatur der Kamera rasch.
- Kameragehäuse und Batterie können im Laufe der Benutzung warm werden – dies ist normal.
- Wenn immer der gleiche Teil Ihrer Haut während der Benutzung der Kamera über einen langen Zeitraum mit der Kamera in Berührung kommt, können Symptome einer Niedertemperaturverbrennung, wie Rötung oder Blasenbildung, auftreten, selbst wenn sich die Kamera nicht heiß anfühlt. Verwenden Sie in den folgenden Situationen besondere Aufmerksamkeit, und benutzen Sie ein Stativ usw.
 - Wenn die Kamera in einer heißen Umgebung benutzt wird
 - Wenn eine Person mit Kreislaufschwäche oder beeinträchtigtem Hautgefühl die Kamera benutzt
- Besonders während der 4K-Filmaufnahme kann die Aufnahmezeit unter niedrigen Temperaturbedingungen kürzer sein. Erwärmen Sie den Akku, oder ersetzen Sie ihn durch einen neuen.

Hinweise zu Aufnahme/Wiedergabe

- Vor der eigentlichen Aufnahme sollten Sie eine Probeaufnahme machen, um sich zu vergewissern, dass die Kamera einwandfrei funktioniert.
- Das aufgezeichnete Bild kann von dem Bild abweichen, das Sie vor der Aufnahme überwacht haben.
- Benutzen Sie die Kamera nicht in Bereichen, wo starke Radiowellen oder Strahlung emittiert werden. Anderenfalls funktionieren Aufnahme und Wiedergabe u. U. nicht richtig.

- Werden mit diesem Produkt aufgenommene Bilder auf Fremdgeräten bzw. mit Fremdgeräten aufgenommene oder bearbeitete Bilder auf diesem Produkt wiedergegeben, kann eine einwandfreie Wiedergabe nicht garantiert werden.
- Sony bietet keine Garantie für Aufnahmeversagen oder Verlust bzw. Beschädigung des Aufnahmeinhalts oder der Audiodaten, die auf eine Funktionsstörung der Kamera oder des Speichermediums usw. zurückzuführen sind. Wir empfehlen, Sicherungskopien von wichtigen Daten anzufertigen.
- Durch Formatieren der Speicherkarte werden alle auf der Speicherkarte aufgezeichneten Daten gelöscht und können nicht wiederhergestellt werden. Kopieren Sie daher die Daten vor dem Formatieren zu einem Computer oder einem anderen Gerät.

Sony Zubehörteile

Verwendung dieses Geräts mit Produkten anderer Hersteller kann seine Leistung beeinträchtigen, was zu Unfällen oder Fehlfunktionen führen kann.

Info zu den in dieser Anleitung beschriebenen technischen Daten

Die Daten zu Leistung und Spezifikationen sind unter den folgenden Bedingungen definiert, außer wie in dieser Anleitung beschrieben: bei einer normalen Umgebungstemperatur von 25°C, und bei Verwendung eines Akkus, der voll aufgeladen wurde, bis die Ladekontrollleuchte erloschen ist.

Warnung zum Urheberrecht

Fernsehprogramme, Filme, Videobänder und andere Materialien können urheberrechtlich geschützt sein. Unerlaubtes Aufnehmen solcher Materialien kann gegen die Bestimmungen des Urheberrechts verstoßen.

Hinweise zu Standortinformationen

Wenn Sie ein mit Standortinformationen versehenes Bild hochladen und teilen, können Sie die Informationen versehentlich Dritten offenbaren. Um zu verhindern, dass Dritte Ihre Standortinformationen erhalten, stellen Sie [ StO.infoVerknEinst] vor der Aufnahme von Bildern auf [Aus] ein.

Hinweise zum Entsorgen oder Übertragen dieses Produkts auf andere Besitzer

Wenn Sie dieses Produkt entsorgen oder übertragen, führen Sie unbedingt den folgenden Vorgang durch, um private Daten zu schützen.

- Wählen Sie [Einstlg zurücksetzen] → [Initialisieren].

Hinweise zum Entsorgen oder Übertragen einer Speicherkarte auf andere Besitzer

Durch Ausführen von [Formatieren] oder [Löschen] auf der Kamera oder einem Computer werden die Daten auf der Speicherkarte möglicherweise nicht vollständig gelöscht.

Wenn Sie eine Speicherkarte auf andere Besitzer übertragen, empfehlen wir, die Daten mithilfe von Datenlöschungs-Software vollständig zu löschen. Wenn Sie eine Speicherkarte entsorgen, empfehlen wir, sie physisch zu zerstören.

Hinweise zu Drahtlos-LAN

Falls Ihre Kamera verloren geht oder gestohlen wird, übernimmt Sony keine Verantwortung für Verlust oder Schäden, die durch unbefugten Zugriff oder Benutzung des registrierten Zugangspunkts an der Kamera entstehen.

Hinweise zur Sicherheit bei Verwendung von Drahtlos-LAN-Produkten

- Achten Sie stets darauf, dass Sie ein sicheres Drahtlos-LAN verwenden, um Hacking, Zugriff durch böswillige Dritte oder sonstige Sicherheitslücken zu vermeiden.
- Bei Verwendung eines Drahtlos-LAN ist es sehr wichtig, die richtigen Sicherheitseinstellungen vorzunehmen.

- Falls bei Verwendung eines Drahtlos-LAN ein Sicherheitsproblem entsteht, weil keine Sicherheitsmaßnahmen in Kraft sind oder unvermeidliche Umstände auftreten, übernimmt Sony keine Verantwortung für Verluste oder Schäden.

So schalten Sie Drahtlos-Netzwerkfunktionen (Wi-Fi usw.) vorübergehend aus

Wenn Sie in ein Flugzeug usw. einsteigen, können Sie alle Drahtlos-Netzwerkfunktionen mittels [Flugzeug-Modus] vorübergehend ausschalten.

Überprüfen der Kamera und der mitgelieferten Teile

Die Zahl in Klammern gibt die Stückzahl an.

- Kamera (1)
- Netzkabel (1) (in manchen Ländern/Regionen mitgeliefert)



- Akku NP-BX1 (1)



- Micro-USB-Kabel (1)

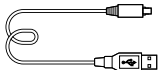

- Netzteil (1)

Die Form des Netzteils kann je nach Land/Region unterschiedlich sein.

- Handgelenksriemen (1)







- Riemenadapter (2)

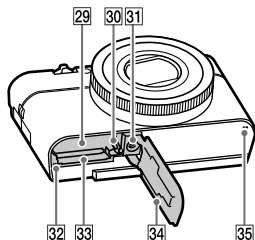
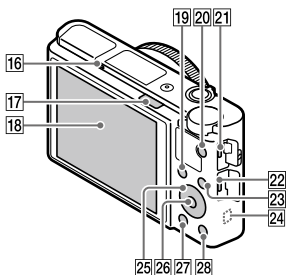
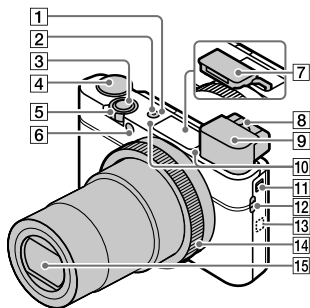

- Gebrauchsanleitung (diese Anleitung) (1)
- Referenzanleitung (1)
- Wi-Fi Connection/One-touch (NFC) Guide (1)

Bezeichnung der Teile



- 1 Taste ON/OFF (Ein/Aus)
- 2 Betriebs-/Ladekontrollleuchte
- 3 Auslöser
- 4 **Moduswahlknopf**
AUTO (Modus Automatik)/
P (Programmautomatik)/
A (Blendenpriorität)/
S (Zeitpriorität)/
M (Manuelle Belichtung)/
MR (Speicherabruf)/
 (Film)/
HFR (Hohe Bildfrequenz)/
 (Schwenk-Panorama)/
SCN (Szenenwahl)
- 5 Für Aufnahme:
 Zoomhebel (W/T)
 Für Wiedergabe:
 Hebel  (Index)/
 Wiedergabezoomhebel
- 6 Selbstauslöserlampe/
 AF-Hilfslicht
- 7 **Blitz**
 - Verdecken Sie den Blitz nicht mit Ihrem Finger.
 - Um den Blitz zu benutzen, verschieben Sie den Schieber  (Blitz ausklappen). Wenn Sie den Blitz nicht benutzen, drücken Sie ihn von Hand hinein.

DE

8 Dioptrien-Einstellhebel

- Stellen Sie den Sucher mit dem Dioptrien-Einstellhebel auf Ihre Sehkraft ein, bis die Anzeige im Sucher deutlich sichtbar ist.

9 Sucher (12)

- Wenn Sie in den Sucher blicken, wird der Suchermodus aktiviert, und wenn Sie Ihr Gesicht vom Sucher entfernen, wird der Betrachtungsmodus auf den Monitormodus zurückgeschaltet.

10 Mikrofon

11 Sucher-Ausfahrtschieber

12 Öse für Riemen

- Bringen Sie den Handgelenksriemen an, und legen Sie ihn um Ihr Handgelenk, um Beschädigung des Produkts durch Fallenlassen zu verhüten.

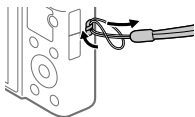

- Um einen Schulterriemen (getrennt erhältlich) zu benutzen, befestigen Sie die Riemenadapter (mitgeliefert) an den Riemenösen auf beiden Seiten der Kamera.

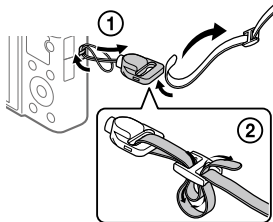

13 N (N-Zeichen)

- Dieses Zeichen kennzeichnet den Berührungspunkt zur Verbindung der Kamera und eines NFC-fähigen Smartphones.

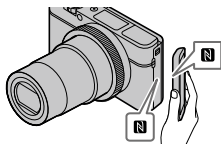

- NFC (Near Field Communication) ist ein internationaler Übertragungsstandard zum kontaktlosen Austausch von Daten per Funktechnik über kurze Strecken.

14 Steuerung

15 Objektiv

16 Augensensor

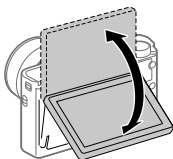

17 Schieber ⚡ (Blitz ausklappen)

- 18 Monitor**
**(Für Touch-Bedienung:
 Touchpanel/Touchpad)**
 Sie können den Monitor auf einen bequemen Betrachtungswinkel einstellen und aus jeder Position aufnehmen.



Je nach dem verwendeten Stativtyp kann der Winkel des Monitors u. U. nicht eingestellt werden. Lösen Sie in einem solchen Fall kurz die Stativschraube, um den Winkel des Monitors einzustellen.

- 19 Für Aufnahme: Taste Fn (Funktion)**
Für Wiedergabe: Taste
 **(An Smartph. send.)**
- 20 Taste MOVIE (Film)**
- 21 Multi/Micro-USB-Buchse**
- Diese Buchse unterstützt Micro USB-kompatible Geräte.
 - Um Näheres zu kompatibelem Zubehör für die Multi/Micro-USB-Buchse zu erfahren, besuchen Sie die Sony-Website, oder konsultieren Sie Ihren Sony-Händler oder eine lokale autorisierte Sony-Kundendienststelle.

- 22 HDMI-Micro-Buchse**
- 23 Taste MENU**
- 24 Wi-Fi/Bluetooth-Antenne (eingebaut)**
- 25 Einstellrad**
- 26 Mitteltaste**
- 27 Taste  (Wiedergabe)**
- 28 Taste C/ (Anpassen/Löschen)**
- 29 Akkueinschubfach**
- 30 Akku-Verriegelungshebel**
- 31 Stativgewinde**
 Verwenden Sie ein Stativ, dessen Schraube kürzer als 5,5 mm ist. Anderenfalls wird die Kamera nicht richtig befestigt und kann beschädigt werden.
- 32 Zugriffslampe**
- 33 Speicherkarten-Steckplatz**
- 34 Akku-/Speicherkartenabdeckung**
- 35 Lautsprecher**

■ Bei Verwendung des Suchers

① Schieben Sie den Sucher-Ausfahrtschieber nach unten.

- Durch Betätigen des Sucher-Ausfahrtschiebers bei ausgeschalteter Kamera wird die Kamera eingeschaltet.
- Um festzulegen, ob die Kamera beim Versteuen des Suchers ausgeschaltet wird oder nicht, wählen Sie MENU →  (Einstellung) → [Fkt. f. geschloss. VF].

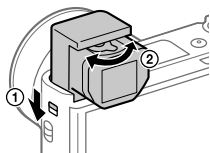

② Stellen Sie den Sucher mit dem Dioptrien-Einstellhebel auf Ihre Sehkraft ein, bis die Anzeige im Sucher deutlich sichtbar ist.

So versteuen Sie den Sucher

Drücken Sie die Oberseite des Suchers nach unten.

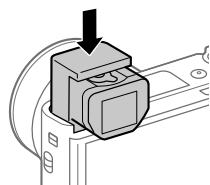

Hinweis



- Drücken Sie den Sucher nicht hinein, während er ausgefahren wird.
- Drücken Sie den Sucher unbedingt langsam nach unten, damit der Okularteil nicht hängen bleibt.

Grundlegende Bedienung

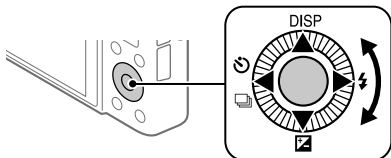
Verwendung des Einstellrads



DE

- Sie können Einstellungsposten auswählen, indem Sie das Einstellrad drehen oder die obere/untere/linke/rechte Seite des Einstellrads drücken. Ihre Auswahl wird festgelegt, wenn Sie die Mitte des Einstellrads drücken.
- Die Funktionen DISP (Anzeige-Einstellung),  (Belichtungskorr.),  (Bildfolgemodus) und  (Blitzmodus) sind der oberen/unteren/ linken/rechten Position des Einstellrads zugeordnet. Darüber hinaus können Sie ausgewählte Funktionen der linken/rechten Position und der Mitte des Einstellrads zuweisen.
- Während der Wiedergabe können Sie das nächste/vorherige Bild durch Drücken der rechten/linken Seite des Einstellrads oder durch Drehen des Einstellrads anzeigen.

Verwendung des Steuerrings

Durch Drehen des Steuerrings können Sie die gewünschten Einstellungen für verschiedene Aufnahmemodi sofort ändern. Sie können auch häufig benutzte Funktionen dem Steuerring zuweisen, indem Sie MENU → 2 (Kamera- einstlg.2) → [BenutzerKey] oder [BenutzerKey] → [Steuerring] wählen.

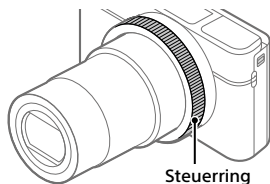

Symbole und Funktionsnamen werden wie folgt auf dem Monitor angezeigt.
Beispiel:

ZOOM: Stellen Sie den Zoom durch Drehen des Steuerrings ein.

Verwendung der Taste Fn (Funktion)

Sie können häufig benutzte Funktionen unter der Taste Fn (Funktion) registrieren und während der Aufnahme abrufen. Bis zu 12 häufig benutzte Funktionen können der Taste Fn (Funktion) zugewiesen werden.

1 Drücken Sie die Taste DISP am Einstellrad wiederholt, um einen anderen Bildschirmmodus als [Für Sucher] anzuzeigen, und drücken Sie dann die Taste Fn (Funktion).

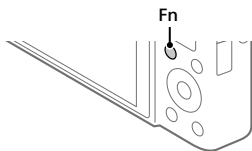

2 Wählen Sie die gewünschte Funktion aus, indem Sie die obere/untere/linke/rechte Seite des Einstellrads drücken.

3 Wählen Sie die gewünschte Einstellung durch Drehen des Einstellrads aus, und drücken Sie dann die Mitte des Einstellrads.

- Bei einigen Funktionen kann mit dem Steuerring eine Feinabstimmung vorgenommen werden.

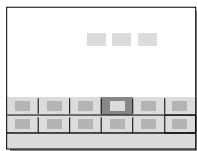

DE

■ So ändern Sie Einstellungen über die dedizierten Einstellbildschirme

Wählen Sie die gewünschte Funktion in Schritt 2 aus, und drücken Sie dann die Mitte des Einstellrads. Der dedizierte Einstellbildschirm für die Funktion erscheint. Folgen Sie der Bedienungshilfe zur Durchführung der Einstellungen.

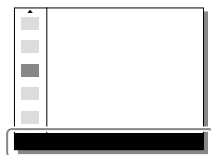

Bedienungshilfe

Einführungsanleitung

Schritt 1: Einsetzen des Akkus/der Speicherkarte (getrennt erhältlich) in die Kamera

Einzelheiten zu Speicherkarten, die mit dieser Kamera verwendet werden können, finden Sie auf Seite 31.

1 Öffnen Sie die Akku-/ Speicherkartenabdeckung, und setzen Sie den Akku in die Kamera ein.

- Vergewissern Sie sich, dass der Akku korrekt ausgerichtet ist, und setzen Sie ihn ein, während Sie den Akku-Verriegelungshebel drücken.

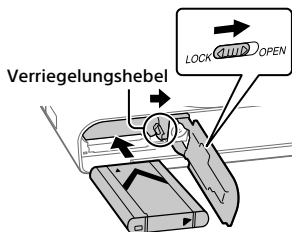

2 Setzen Sie die Speicherkarte (getrennt erhältlich) in die Kamera ein.

- Richten Sie die eingekerbte Ecke gemäß der Abbildung aus, und führen Sie die Speicherkarte ein, bis sie einrastet.

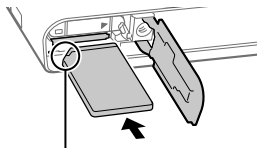

Auf korrekte Ausrichtung der abgeschnittenen Ecke achten.

3 Schließen Sie die Klappe.

■ So formatieren Sie die Speicherkarte

Wenn Sie eine Speicherkarte zum ersten Mal mit dieser Kamera verwenden, ist es ratsam, die Speicherkarte mit der Kamera zu formatieren, um die Leistung der Speicherkarte zu stabilisieren.

- Durch Formatieren werden alle Daten auf der Speicherkarte gelöscht, einschließlich geschützter Bilder und registrierter Einstellungen (M1 bis M4). Einmal gelöschte Daten können nicht wiederhergestellt werden. Speichern Sie wertvolle Daten vor dem Formatieren auf einem Computer usw.
- Zur Durchführung der Formatierung wählen Sie MENU →  (Einstellung) → [Formatieren].

■ So nehmen Sie den Akku heraus

Vergewissern Sie sich, dass die Zugriffslampe (Seite 11) erloschen ist, und schalten Sie die Kamera aus. Verschieben Sie dann den Verriegelungshebel, und entnehmen Sie den Akku. Lassen Sie den Akku nicht fallen.

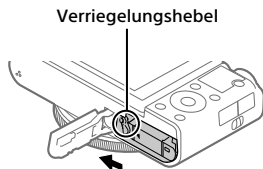

■ So nehmen Sie die Speicherkarte heraus

Vergewissern Sie sich, dass die Zugriffslampe (Seite 11) erloschen ist, und drücken Sie dann die Speicherkarte einmal hinein, um sie zu entnehmen.

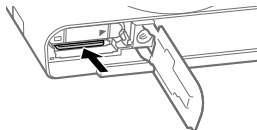

Schritt 2: Laden des in die Kamera eingesetzten Akkus

1 Schalten Sie die Stromversorgung aus.

2 Verbinden Sie die Kamera mit eingesetztem Akku über das Micro-USB-Kabel (mitgeliefert) mit dem Netzteil (mitgeliefert), und schließen Sie das Netzteil an eine Netzsteckdose an.

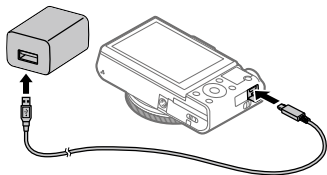

Ladekontrollleuchte an der Kamera (orange)

Leuchtet: Laden

Aus: Laden beendet

Blinken: Ladefehler oder Unterbrechung des Ladevorgangs, weil Kamera außerhalb des geeigneten Temperaturbereichs ist

- Ladezeit (vollständige Ladung): ca. 150 Min. (gilt für das Laden eines völlig erschöpften Akkus bei einer Temperatur von 25 °C.)
 - Wenn Sie einen fabrikneuen oder einen lange Zeit unbenutzten Akku wieder benutzen, blinkt die Ladekontrollleuchte beim Laden des Akkus möglicherweise schnell. Nehmen Sie in solchen Fällen den Akku aus der Kamera heraus, oder trennen Sie das USB-Kabel von der Kamera, und setzen Sie den Akku zum Aufladen wieder ein.
 - Verwenden Sie nur Original-Akkus, Micro-USB-Kabel (mitgeliefert) und Netzteile (mitgeliefert) der Marke Sony.
-

Schritt 3: Einstellen der Sprache und der Uhr

- 1 Drücken Sie die Taste ON/OFF (Ein/Aus) (Ein/Aus), um die Kamera einzuschalten.

Taste ON/OFF (Ein/Aus)

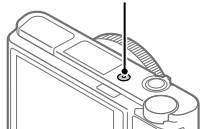

DE

- 2 Wählen Sie die gewünschte Sprache aus, und drücken Sie dann die Mitte des Einstellrads.

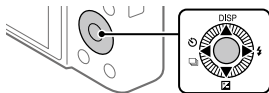

- 3 Vergewissern Sie sich, dass [Eingabe] auf dem Bildschirm ausgewählt ist, und drücken Sie dann die Mitte.

- 4 Wählen Sie die gewünschte geografische Position aus, und drücken Sie dann die Mitte.

- 5 Wählen Sie [Datum/Zeit] durch Drücken der oberen/unteren Seite des Einstellrads oder durch Drehen des Einstellrads aus, und drücken Sie dann die Mitte.

- 6 Wählen Sie die gewünschte Einstellung durch Drücken der oberen/unteren/linken/rechten Seite des Einstellrads aus, und drücken Sie dann die Mitte des Einstellrads.

- 7 Wiederholen Sie die Schritte 5 und 6 zur Einstellung anderer Posten, wählen Sie dann [Eingabe], und drücken Sie die Mitte.

Tipp

- Um die Einstellung von Datum und Uhrzeit zurückzusetzen, benutzen Sie MENU (Seite 28).

Schritt 4: Aufnehmen von Bildern im Automatikmodus

- 1 Drehen Sie den Moduswahlknopf auf **AUTO**.

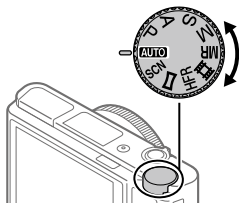

- 2 Blicken Sie durch den Sucher oder auf den Monitor, und halten Sie die Kamera.

- 3 Benutzen Sie den Zoomhebel (W/T), um die Vergrößerung des Bildes einzustellen.

- 4 Drücken Sie den Auslöser halb nieder, um zu fokussieren.
 - Wenn das Bild scharf ist, leuchtet eine Anzeige (z. B. ●) auf.

- 5 Drücken Sie den Auslöser ganz durch.

■ So nehmen Sie Filme auf

Drücken Sie die Taste MOVIE, um die Aufnahme zu starten oder zu stoppen.

■ So geben Sie Bilder wieder

Drücken Sie die Taste (Wiedergabe), um Bilder wiederzugeben. Sie können das gewünschte Bild mit Hilfe des Einstellrads auswählen.

■ So löschen Sie das angezeigte Bild

Drücken Sie die Taste (Löschen), während ein Bild angezeigt wird, um es zu löschen. Wählen Sie [Löschen] mit dem Einstellrad auf dem Bestätigungsbildschirm aus, und drücken Sie dann die Mitte des Einstellrads, um das Bild zu löschen.

■ So nehmen Sie Bilder in verschiedenen Aufnahmemodi auf

Stellen Sie den Moduswahlknopf je nach dem Motiv oder den Funktionen, die Sie verwenden wollen, auf den gewünschten Modus ein.

Weitere Informationen über die Kamera

DE

Anweisungen für alle Funktionen dieser Kamera werden in der „Hilfe“ (Web-Anleitung) bereitgestellt.

Angaben zum Aufrufen der Hilfe finden Sie auf Seite 2.

Verwendung der Funktionen Wi-Fi / One-Touch (NFC) / Bluetooth

Die Funktionen Wi-Fi, NFC One-Touch und Bluetooth der Kamera ermöglichen die Durchführung der folgenden Vorgänge.

- Speichern von Bildern auf einem Computer
- Übertragen von Bildern von der Kamera zu einem Smartphone
- Verwendung eines Smartphones als Fernbedienung für die Kamera
- Wiedergeben von Standbildern auf einem Fernsehgerät
- Aufzeichnen von Positionsdaten von einem Smartphone auf Bilder

Einzelheiten dazu finden Sie in der „Hilfe“ (Seite 2) oder im beigefügten Dokument „Wi-Fi Connection/One-touch (NFC) Guide“.

Installieren von PlayMemories Mobile

PlayMemories Mobile wird benötigt, um die Kamera mit einem Smartphone zu verbinden. Wenn PlayMemories Mobile bereits auf Ihrem Smartphone installiert ist, aktualisieren Sie die Applikation auf die neueste Version.

Einzelheiten zu PlayMemories Mobile entnehmen Sie bitte der Support-Seite (<http://www.sony.net/pmm/>).

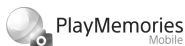

Hinweis

- Um die NFC One-Touch-Funktion der Kamera zu benutzen, wird ein NFC-taugliches Android-Smartphone oder -Tablet benötigt.
- Es kann nicht garantiert werden, dass die in dieser Anleitung vorgestellten Wi-Fi-Funktionen mit allen Smartphones oder Tablets funktionieren.
- Bei Verbindung mit einem öffentlichen Drahtlos-LAN sind die Wi-Fi-Funktionen dieser Kamera nicht verfügbar.
- Abhängig von zukünftigen Versions-Upgrades bleibt eine Änderung der Bedienungsverfahren oder Monitoranzeigen vorbehalten.

Aufzeichnen von Standortinformationen auf aufgenommene Bilder

Mit Hilfe von PlayMemories Mobile können Sie Standortinformationen von einem verbundenen Smartphone (über Bluetooth-Kommunikation) erhalten und auf aufgenommene Bilder aufzeichnen.

Einzelheiten zum Bedienungsverfahren entnehmen Sie bitte der „Hilfe“ (Seite 2) oder der folgenden Support-Seite.

DE



<http://www.sony.net/pmm/btg/>

Einführung in die Computer-Software

Wir bieten die folgende Computer-Software an, um Ihren Genuss von Fotos/Filmen zu erhöhen. Rufen Sie einen der folgenden URLs mit Ihrem Internet-Browser auf, und laden Sie dann die Software herunter, indem Sie den Anweisungen auf dem Bildschirm folgen.

Falls eines dieser Software-Pakete bereits auf Ihrem Computer installiert ist, aktualisieren Sie es vor dem Gebrauch auf die neueste Version.

Windows:

<http://www.sony.co.jp/imsoft/Win/>

Mac:

<http://www.sony.co.jp/imsoft/Mac/>

Sie können die empfohlene Betriebsumgebung für die Software unter dem folgenden URL überprüfen:

<http://www.sony.net/pcenv/>

PlayMemories Home

Mit der Software PlayMemories Home können Sie Standbilder und Filme zu Ihrem Computer importieren, um sie dort zu betrachten oder zu benutzen.

Sie müssen PlayMemories Home installieren, um XAVC S-Filme oder AVCHD-Filme zu Ihrem Computer zu importieren.

Sie können vom folgenden URL aus direkt auf die Download-Website zugreifen:

<http://www.sony.net/pm/>

- Wenn Sie die Kamera an Ihren Computer anschließen, werden möglicherweise neue Funktionen zu PlayMemories Home hinzugefügt. Wir empfehlen daher, die Kamera an Ihren Computer anzuschließen, selbst wenn PlayMemories Home bereits auf dem Computer installiert worden ist.

Imaging Edge

Imaging Edge ist eine Software-Suite, die Funktionen, wie z. B. von einem Computer aus ferngesteuerte Aufnahme und Einstellen oder Entwickeln von mit der Kamera aufgenommenen RAW-Bildern enthält.

Viewer: Sie können Bilder anzeigen und suchen.

Edit: Sie können Bilder mit verschiedenen Korrekturen, wie z. B. Farbtonkurve und Konturenschärfe, bearbeiten und im RAW-Format aufgezeichnete Bilder entwickeln.

Remote: Sie können die Kamera-Einstellungen ändern oder Bilder von einem Computer aus aufnehmen, der über ein USB-Kabel mit der Kamera verbunden ist.

- Um die Kamera mit einem Computer zu steuern, wählen Sie MENU →  (Einstellung) → [USB-Verbindung] → [PC-Fernbedienung], bevor Sie die Kamera über ein USB-Kabel mit dem Computer verbinden.







DE

Liste von MENU-Posten







Einzelheiten zu jedem MENU-Posten finden Sie in der „Hilfe“.

1 (Kamera- einstlg.1) Rote Registerkarte



Qualität/Bildgröße



-  Dateiformat
-  JPEG-Qualität
-  JPEG-Bildgröße
-  Seitenverhält.
- Panorama: Größe
- Panorama: Ausricht.
-  Langzeit-RM
-  Hohe ISO-RM
-  Farbraum

Aufnahme-Modus/Bildfolge

- Modus Automatik
- Szenenwahl
- Bildfolgemodus
- Belicht.reiheEinstlg.
-   1 /  2 Abruf
-   1 /  2 Speicher

AF

- Fokusmodus
- Fokusfeld
-  V/H AF-F.wechs.
-  AF-Hilfslicht
- Mittel-AF-Verriegel.
- Einst. GesPrior b. AF
-  Vor-AF

-  AF-Feld-Registr.
-  Reg. AF-Feld lö.
- AF-Feld auto. lösch.
- Nachführ-AF-B. anz.
- Phasenerk.bereich

Belichtung

- Belichtungskorr.
- ISO
- ISO AUTO Min. VS
- Messmodus
- GesPrior b. M-Mess.
- Spot-Mess.punkt
-  AEL mit Auslöser
- Belicht.StrdEinstlg



Blitz

- Blitzmodus
- Blitzkompens.
- Rot-Augen-Reduz

Farbe/WB/Bildverarbeitung

- Weißabgleich
- PriorEinst. bei AWB
- DRO/Auto HDR
- Kreativmodus
- Bildeffekt
- Fotoprofil
-  Soft Skin-Effekt

Fokus-Hilfe











- Fokusvergrößerung
- Fokusvergröß.zeit
-  Anf.Fokusvergr.
-  MF-Unterstützung
- Kantenanh.-Einstlg



Aufnahme-Hilfe

- Gesichtsregistr.
- Reg. Gesichter-Prior.
- Auslös. bei Lächeln
-  Auto. Objektrahm.
- Selbstportr./-auslös.



2 (Kamera- einstlg.2) Violette Registerkarte

Film

-  Belicht.modus
-  HFR Belicht.modus
-  Dateiformat
-  Aufnahmeeinstlg
-  HFR HFR-Einstlg.
- Qualität(Dual Rec)
- Bildgröße(Dual Rec)
- Autom. Dual Rec
-  Px Proxy-Aufnahme
-  AF Speed
-  AF-Verfolg.empf.
-  Auto. Lang.belich.
- Audioaufnahme
- Mikro-Referenzpegel
- Windgeräuschreduz.
-  SteadyShot

-  Markierungsanz.
-  Markier.einstlg.
- Film mit Verschluss

Verschluss/SteadyShot

-  Verschlussstyp
- Auslösen ohne Karte
-  SteadyShot

DE





Zoom

- Zoom-Einstellung
- Zoom-Geschwindig.
- Zoomfunkt. am Ring

Anzeige/Bildkontrolle

- Taste DISP
- FINDER/MONITOR
- Zebra-Einstellung
- Gitterlinie
- Belich.einst.-Anleit.
- Anzeige Live-View
- Bildkontrolle

Benutzerdef. Bedienung

-  BenutzerKey
-  BenutzerKey
-  BenutzerKey
- Funkt.menü-Einstlg.
- Av/Tv-Drehrichtung
-  Touch-Aufn.Einst.
- MOVIE-Taste
- Radsperr
- Signaltöne
-  Datum schreiben



(Netzwerk)

Grüne Registerkarte

An SmartpSend.-Fkt.
An Comp. senden (WLAN)
Auf TV wiedergeben
Strg mit Smartphone
Flugzeug-Modus
Wi-Fi-Einstellungen
Bluetooth-Einstlg.
 StO.infoVerknEinst
Gerätename bearb.
Netzw.einst. zurücks.



(Wiedergabe)

Blaue Registerkarte

Schützen
Drehen
Löschen
Bewertung
Bewertung(Ben.Key)
Ausdrucken
Beauty-Effekt
Fotoaufzeichnung
 Vergrößern
 Anf.faktor vergröß.
 Anf.pos. vergröß.
Bew.interv.-Einstlg
Diaschau
Ansichtsmodus
Bildindex
SerienaufnGrup. anz.
Anzeige-Drehung

(Einstellung)

Gelbe Registerkarte

Monitor-Helligkeit
Sucherhelligkeit
Sucher-Farbtemp.
Gamma-Anz.hilfe
Lautstärkeeinst.
Kachelmenü
Modusregler-Hilfe
Löschbestätigng
Anzeigequalität
Monitor autom. AUS
Energiesp.-Startzeit
Fkt. f. geschloss. VF
NTSC/PAL-Auswahl*
Berührungsmodus
Touchpanel/-pad
Touchpad-Einstlg.
Demo-Modus
TC/UB-Einstlg.
HDMI-Einstellungen
 4K-Ausg.Auswahl
USB-Verbindung
USB-LUN-Einstlg.
USB-Stromzufuhr
PC-Fernb.-Einstlg.
 Sprache
Datum/Uhrzeit
Gebietseinstellung
Urheberrechtsinfos
Formatieren
Dateinummer
Dateinamen einst.
REC-Ordner wählen

Neuer Ordner

Ordnername

Bild-DB wiederherst.

Medien-Info anzeig.

Version

Einstlg zurücksetzen

* Wenn Sie diesen Posten ändern, müssen Sie die Speicherkarte für Kompatibilität mit dem PAL- bzw. dem NTSC-System formatieren. Beachten Sie auch, dass es u. U. nicht möglich ist, mit dem NTSC-System aufgezeichnete Filme auf Fernsehgeräten des PAL-Systems abzuspielen.

DE

★ (Mein Menü)

Graue Registerkarte

Einheit hinzufügen

Einheit sortieren

Einheit löschen

Seite löschen

Alles löschen

Technische Daten

Akku-Nutzungsdauer und Zahl der aufnehmbaren Bilder

		Akku-Nutzungsdauer	Anzahl von Bildern
Aufnahme (Standbilder)	Bildschirmmodus	—	Ca. 240
			Ca. 310 (Monitor autom. AUS (2 Sek.))
	Suchermodus	—	Ca. 220
Tatsächliche Aufnahme (Filme)	Bildschirmmodus	Ca. 40 Min.	—
	Suchermodus	Ca. 40 Min.	—
Daueraufnahme (Filme)	Bildschirmmodus	Ca. 75 Min.	—
	Suchermodus	Ca. 70 Min.	—

- Die obigen Schätzungswerte für Akku-Nutzungsdauer und Anzahl von aufnehmbaren Bildern gelten für einen voll aufgeladenen Akku. Die Akku-Nutzungsdauer und die Anzahl der Bilder kann je nach den Benutzungsbedingungen abnehmen.
- Die Akku-Nutzungsdauer und die Anzahl der aufnehmbaren Bilder sind Schätzungswerte auf der Basis der Aufnahme mit den Standardeinstellungen unter den folgenden Bedingungen:
 - Verwendung des Akkus bei einer Umgebungstemperatur von 25 °C.
 - Verwendung einer Sony SDXC-Speicherkarte (U3) (getrennt erhältlich)
- Die Zahlen für „Aufnahme (Standbilder)“ basieren auf dem CIPA-Standard und gelten für Aufnahme unter den folgenden Bedingungen:
(CIPA: Camera & Imaging Products Association)
 - Alle 30 Sekunden wird ein Bild aufgenommen.
 - Die Kamera wird nach jeweils zehn Aufnahmen ein- und ausgeschaltet.
 - Der Blitz wird bei jeder zweiten Aufnahme ausgelöst.
 - Der Zoom wird abwechselnd zwischen den Stellungen W und T umgeschaltet.

- Die Minutenzahlen für Filmaufnahme basieren auf dem CIPA-Standard und gelten für Aufnahme unter den folgenden Bedingungen:
 - Die Bildqualität wird auf XAVC S HD 60p 50M/50p 50M eingestellt.
 - Tatsächliche Aufnahme (Filme): Akku-Nutzungsdauer basierend auf wiederholter Durchführung von Aufnahme, Zoomen, Aufnahmebereitschaft, Ein-/Ausschalten usw.
 - Daueraufnahme (Filme): Akku-Nutzungsdauer basierend auf ununterbrochener Aufnahme bis zum Erreichen der Obergrenze (2 Minuten), und dann durch erneutes Drücken der Taste MOVIE (Film) fortgesetzter Aufnahme. Andere Funktionen, wie z. B. Zoomen, werden nicht ausgeführt.

Verwendbare Speicherkarten

Wenn Sie microSD-Speicherkarten oder Memory Stick Micro mit dieser Kamera benutzen, achten Sie darauf, den korrekten Adapter zu verwenden.

SD-Speicherkarten

Aufnahmeformat		Unterstützte Speicherkarten
Standbild		SD/SDHC/SDXC-Karte
AVCHD		SD/SDHC/SDXC-Karte (Klasse 4 oder schneller, oder U1 oder schneller)
XAVC S	4K 60 Mbps* HD 50 Mbps oder niedriger* HD 60 Mbps	SDHC/SDXC-Karte (Klasse 10, U1 oder schneller)
	4K 100 Mbps* HD 100 Mbps	SDHC/SDXC-Karte (U3)
	Hohe Bildfrequenz*	SDHC/SDXC-Karte (Klasse 10, U1 oder schneller)

* Einschließlich bei gleichzeitiger Aufnahme von Proxy-Filmen

Memory Stick

Aufnahmeformat		Unterstützte Speicherkarten
Standbild		Memory Stick PRO Duo/ Memory Stick PRO-HG Duo
AVCHD		Memory Stick PRO Duo (Mark 2)/ Memory Stick PRO-HG Duo
XAVC S	4K 60 Mbps* HD 50 Mbps oder niedriger* HD 60 Mbps	Memory Stick PRO-HG Duo
	4K 100 Mbps* HD 100 Mbps	—
	Hohe Bildfrequenz*	Memory Stick PRO-HG Duo

* Einschließlich bei gleichzeitiger Aufnahme von Proxy-Filmen

Hinweis

- Wenn eine SDHC-Speicherkarte verwendet wird, um XAVC S-Filme über längere Zeitspannen aufzunehmen, werden die aufgezeichneten Filme in Dateien von 4 GB aufgeteilt. Die aufgeteilten Dateien können als einzelne Datei behandelt werden, indem sie mit Hilfe von PlayMemories Home zu einem Computer importiert werden.
- Laden Sie den Akku vollständig auf, bevor Sie versuchen, die Datenbankdateien auf der Speicherkarte wiederherzustellen.

Anzahl der aufnehmbaren Bilder

Wenn Sie eine Speicherkarte in die Kamera einsetzen und die Kamera einschalten, wird die Anzahl der aufnehmbaren Bilder (bei Fortsetzung der Aufnahme mit den aktuellen Einstellungen) auf dem Bildschirm angezeigt.

Hinweis

- Wenn „0“ (die Anzahl der aufnehmbaren Bilder) in Orange blinkt, ist die Speicherkarte voll. Ersetzen Sie die Speicherkarte durch eine andere, oder löschen Sie Bilder auf der gegenwärtigen Speicherkarte.
- Wenn „NO CARD“ in Orange blinkt, bedeutet dies, dass keine Speicherkarte eingesetzt worden ist. Setzen Sie eine Speicherkarte ein.



■ Anzahl der auf einer Speicherkarte speicherbaren Bilder

Die nachstehende Tabelle gibt die ungefähre Anzahl von Bildern an, die auf einer mit dieser Kamera formatierten Speicherkarte aufgenommen werden kann. Die Werte wurden unter Verwendung von Sony-Standard Speicherkarten für Prüzzwecke bestimmt. Die Werte können je nach den Aufnahmebedingungen und der Art der verwendeten Speicherkarte unterschiedlich sein.

[ JPEG-Bildgröße]: [L: 20M]

[ Seitenverhält.]: [3:2]*¹

(Einheiten: Bilder)

 JPEG-Qualität/  Dateiformat	8 GB	32 GB	64 GB	256 GB
Standard	1150	4800	9600	37500
Fein	690	2800	5500	22000
Extrafein	510	2050	4150	16000
RAW & JPEG* ²	235	950	1900	7500
RAW	355	1400	2850	11000

*¹ Wenn [ Seitenverhält.] auf eine andere Option als [3:2] eingestellt ist, können Sie mehr Bilder als die in der obigen Tabelle angegebene Anzahl aufnehmen (außer bei Wahl von [RAW]).

*² [ JPEG-Qualität] bei Wahl von [RAW & JPEG]: [Fein]

Hinweis

- Selbst wenn die Anzahl der aufnehmbaren Bilder höher als 9999 ist, erscheint „9999“.
- Die angegebenen Zahlen gelten bei Verwendung einer Sony-Speicherkarte.

Aufnehmbare Filmzeiten

Die nachstehende Tabelle zeigt die ungefähren Gesamtaufnahmezeiten bei Verwendung einer mit dieser Kamera formatierten Speicherkarte. Die Werte können je nach den Aufnahmebedingungen und der Art der verwendeten Speicherkarte unterschiedlich sein. Die Aufnahmezeiten bei Einstellung von [Dateiformat] auf [XAVC S 4K] und [XAVC S HD] gelten für Aufnahme bei Einstellung von [Proxy-Aufnahme] auf [Aus].

(h (Stunden), m (Minuten))

Dateiformat	Aufnahmeeinstellung	8 GB	32 GB	64 GB	256 GB
XAVC S 4K	30p 100M/25p 100M	9 m	35 m	1 h 15 m	5 h 15 m
	30p 60M/25p 60M	10 m	1 h	2 h 5 m	8 h 35 m
	24p 100M*/ -	9 m	35 m	1 h 15 m	5 h 15 m
	24p 60M*/ -	10 m	1 h	2 h 5 m	8 h 35 m
XAVC S HD	120p 100M/100p 100M	9 m	35 m	1 h 15 m	5 h 15 m
	120p 60M/100p 60M	10 m	1 h	2 h 5 m	8 h 35 m
	60p 50M/50p 50M	15 m	1 h 15 m	2 h 35 m	10 h 25 m
	60p 25M/50p 25M	30 m	2 h 25 m	5 h	20 h 10 m
	30p 50M/25p 50M	15 m	1 h 15 m	2 h 35 m	10 h 25 m
	30p 16M/25p 16M	50 m	3 h 50 m	7 h 45 m	31 h 30 m
	24p 50M*/ -	15 m	1 h 15 m	2 h 35 m	10 h 25 m
AVCHD	60i 24M (FX)/ 50i 24M (FX)	40 m	2 h 55 m	6 h	24 h 15 m
	60i 17M (FH)/ 50i 17M (FH)	55 m	4 h 5 m	8 h 15 m	33 h 15 m

* Nur bei Einstellung von [NTSC/PAL-Auswahl] auf NTSC



- Kontinuierliche Filmaufnahme ist jeweils für eine Maximaldauer von ungefähr 29 Minuten mit den Standardeinstellungen der Kamera bei einer Umgebungstemperatur von etwa 25°C möglich. Die Aufnahmezeit beträgt jedoch ca. 5 Minuten, wenn Filme im Format XAVC S 4K oder XAVC S HD 120p/100p aufgenommen werden. (produktspezifische Grenze)

Hinweis

- Die verfügbare Filmaufnahmezeit ist unterschiedlich, weil die Kamera mit VBR (Variable Bit Rate) aufnimmt. Bei diesem Verfahren wird die Bildqualität abhängig von der Aufnahmeszene automatisch justiert. Wenn Sie schnell bewegte Motive aufnehmen, ist das Bild klarer, aber die verfügbare Aufnahmezeit wird kürzer, weil für die Aufnahme mehr Speicherplatz erforderlich ist. Die Aufnahmezeit hängt ebenfalls von den Aufnahmebedingungen, dem Motiv oder der Einstellung von Bildqualität/ Bildgröße ab.
- Die angegebenen Zeiten sind verfügbare Aufnahmezeiten bei Verwendung einer Sony-Speicherkarte.

DE

Hinweise zu fortlaufender Filmaufnahme

- Qualitativ hochwertige Filmaufnahme und Serienaufnahme mit hoher Geschwindigkeit erfordern einen hohen Leistungsbedarf. Daher steigt bei fortgesetzter Aufnahme die Innentemperatur der Kamera, besonders die des Bildsensors. In solchen Fällen schaltet sich die Kamera automatisch aus, da die Oberfläche der Kamera auf eine hohe Temperatur erwärmt wird, die die Qualität der Bilder beeinträchtigen oder den internen Mechanismus der Kamera belasten kann.
- Die für Filmaufnahme verfügbare Zeitdauer hängt von der Temperatur, dem Dateiformat/der Aufnahme-Einstellung für Filme, der Wi-Fi-Netzwerkumgebung oder dem Zustand der Kamera vor dem Aufnahmebeginn ab. Wenn Sie nach dem Einschalten der Kamera den Bildausschnitt häufig ändern oder viele Bilder aufnehmen, steigt die Innentemperatur der Kamera, so dass die verfügbare Aufnahmezeit verkürzt wird.
- Wenn das Symbol  erscheint, ist die Temperatur der Kamera gestiegen.
- Falls die Kamera die Filmaufnahme wegen hoher Temperatur abbricht, lassen Sie die Kamera eine Zeitlang ausgeschaltet liegen. Setzen Sie die Aufnahme fort, nachdem die Innentemperatur der Kamera vollkommen gesunken ist.
- Wenn Sie die folgenden Punkte beachten, ist Filmaufnahme über längere Zeitspannen möglich.
 - Halten Sie die Kamera von direktem Sonnenlicht fern.
 - Schalten Sie die Kamera aus, wenn sie nicht benutzt wird.
- Wenn  Dateiformat] auf [AVCHD] gesetzt wird, wird die Dateigröße von Filmen auf ca. 2 GB begrenzt. Wenn die Filmdateigröße ca. 2 GB während der Aufnahme erreicht, wird automatisch eine neue Filmdatei erzeugt.

Technische Daten

Kamera

[System]

Kameratyp: Digitale Fotokamera

[Bildsensor]

Bildformat: 13,2 mm × 8,8 mm
(1,0-Typ), CMOS-Bildsensor

Effektive Pixelzahl der Kamera:
Ca. 20 100 000 Pixel

Gesamte Pixelzahl der Kamera:
Ca. 21 000 000 Pixel

[Objektiv]

ZEISS Vario-Sonnar T*

f = 9,0 mm – 72 mm
(24 mm – 200 mm (35-mm-Film-
Entsprechung))

F2,8 (W) – F4,5 (T)

Während der Filmaufnahme
(HD 16:9): 24 mm – 210 mm*

Während der Filmaufnahme
(4K 16:9): 26 mm – 230 mm

* Bei Einstellung von
[ SteadyShot] auf [Standard]

[SteadyShot]

Optisch

[Autofokussystem]

Erkennungssystem:
Phasenerkennungssystem/
Kontrasterkennungssystem

[Blitz]

Blitzreichweite (ISO-Empfindlichkeit
(Empfohlener Belichtungsindex)
auf Auto eingestellt):
Ca. 0,4 m bis 5,9 m (W)/Ca. 1,0 m
bis 3,1 m (T)

[Elektronischer Sucher]

Typ: 1,0 cm (0,39-Typ) Elektronischer
Sucher

Gesamtzahl von Punkten:
2 359 296 Punkte

Vergrößerung: Ca. 0,59× mit 50-mm-
Objektiv bei unendlich, -1 m^{-1}

Augenpunkt: Ca. 20 mm vom
Okular und ca. 19,2 mm vom
Okularrahmen bei -1 m^{-1}

Dioptrien-Einstellung:
 $-4,0 \text{ m}^{-1}$ bis $+3,0 \text{ m}^{-1}$

[Monitor]

7,5 cm (3,0-Typ) TFT-Ansteuerung,
Touchpanel

Gesamtzahl von Punkten:
921 600 Punkte

[Aufnahmeformat]

Dateiformat: konform mit JPEG
(DCF Ver. 2.0, Exif Ver. 2.31,
MPF Baseline), RAW (Sony ARW
2.3-Format)

Film (XAVC S-Format): konform mit
MPEG-4 AVC/H.264 XAVC S
Ver.1.0-Format

Video: MPEG-4 AVC/H.264
Audio: LPCM 2ch (48 kHz 16 Bit)

Film (AVCHD-Format):
Mit dem Format AVCHD Ver. 2.0
kompatibel

Video: MPEG-4 AVC/H.264
Audio: Dolby Digital 2ch,
ausgestattet mit
Dolby Digital Stereo Creator

- Hergestellt unter Lizenz von
Dolby Laboratories.

[Speichermedium]

Memory Stick PRO Duo,
Memory Stick Micro, SD-Karten,
microSD-Speicherkarten

[Eingänge/Ausgänge]

Multi/Micro-USB-Buchse*:
Hi-Speed USB (USB 2.0)

* Unterstützt Micro-USB-
kompatible Geräte.

HDMI: Micro-HDMI-Buchse Typ D

[Allgemeines]

Model No. WW771132

Nenneingangsleistung:
3,6 V , 2,5 W

Betriebstemperatur: 0 bis 40 °C

Lagertemperatur: -20 bis 55 °C

Abmessungen (B/H/T) (ca.):
101,6 mm × 58,1 mm × 42,8 mm

Gewicht (CIPA-konform) (ca.):
301 g (einschließlich Akku,
SD-Karte)

[Drahtloses LAN]

Unterstütztes Format:
IEEE 802.11 b/g/n

Frequenzband: 2,4 GHz

Sicherheit: WEP/WPA-PSK/WPA2-PSK

Verbindungsmethode:
Wi-Fi Protected Setup™ (WPS)/
Manuell

Zugriffsmethode: Infrastruktur-
Modus

[NFC]

Tag-Typ:
NFC Forum Type 3 Tag-konform

[Bluetooth-Kommunikation]

Bluetooth-Standard Ver. 4.1

Frequenzband: 2,4 GHz

Netzteil AC-UUD12/AC-UUE12

Nenneingangsleistung:
100 – 240 V , 50/60 Hz, 0,2 A

Nennausgangsleistung: 5 V , 1,5 A

Akku NP-BX1

Nennspannung: 3,6 V 

Änderungen von Design und
technischen Daten vorbehalten.

Info zur Bilddatenkompatibilität

- Diese Kamera entspricht dem von der JEITA (Japan Electronics and Information Technology Industries Association) aufgestellten DCF (Design rule for Camera File system)-Universalstandard.
- Werden mit dieser Kamera aufgenommene Bilder auf Fremdgeräten bzw. mit Fremdgeräten aufgenommene oder bearbeitete Bilder auf dieser Kamera wiedergegeben, kann eine einwandfreie Wiedergabe nicht garantiert werden.

DE

Markenzeichen

- Memory Stick und  sind Markenzeichen oder eingetragene Markenzeichen der Sony Corporation.
- XAVC S und  sind eingetragene Markenzeichen der Sony Corporation.
- „AVCHD“ und das „AVCHD“-Logo sind Markenzeichen von Panasonic Corporation und Sony Corporation.
- Mac ist ein eingetragenes Markenzeichen von Apple Inc. in den Vereinigten Staaten und anderen Ländern.
- IOS ist ein eingetragenes Markenzeichen oder Markenzeichen von Cisco Systems, Inc.
- iPhone und iPad sind Markenzeichen von Apple Inc., die in den USA und anderen Ländern registriert sind.
- Blu-ray Disc™ und Blu-ray™ sind Markenzeichen der Blu-ray Disc Association.
- DLNA und DLNA CERTIFIED sind Markenzeichen der Digital Living Network Alliance.
- Dolby, Dolby Audio und das Doppel-D-Symbol sind Warenzeichen von Dolby Laboratories.
- Die Begriffe HDMI und HDMI High-Definition Multimedia Interface sowie das HDMI-Logo sind Marken oder eingetragene Marken von HDMI Licensing Administrator, Inc. in den Vereinigten Staaten und anderen Ländern.
- Microsoft und Windows sind eingetragene Markenzeichen oder Markenzeichen der Microsoft Corporation in den Vereinigten Staaten und/oder in anderen Ländern.
- Das SDXC-Logo ist ein Markenzeichen von SD-3C, LLC.
- Android und Google Play sind Markenzeichen oder eingetragene Markenzeichen der Google Inc.
- Wi-Fi, das Wi-Fi-Logo und Wi-Fi Protected Setup sind eingetragene Markenzeichen bzw. Markenzeichen der Wi-Fi Alliance.
- Das N-Zeichen ist ein Markenzeichen oder eingetragenes Markenzeichen von NFC Forum, Inc. in den Vereinigten Staaten und anderen Ländern.
- Der Bluetooth®-Schriftzug und die Logos sind eingetragene Markenzeichen im Besitz der Bluetooth SIG, Inc., und jeder Gebrauch dieser Zeichen erfolgt durch die Sony Corporation unter Lizenz.
- QR Code ist ein Markenzeichen der Denso Wave Inc.
- Außerdem sind die in dieser Anleitung verwendeten System- und Produktbezeichnungen im Allgemeinen Markenzeichen oder eingetragene Markenzeichen ihrer jeweiligen Entwickler oder Hersteller. Die Zeichen™ oder® werden jedoch nicht in allen Fällen in diesem Handbuch verwendet.

LITHIUM ION  TYPE

MEMORY STICK

CLASS 10

HIGH-DEFINITION MULTIMEDIA INTERFACE

AVCHD



XAVC 

 Bluetooth®

■ Info zu Software, die der GNU GPL/LGPL unterliegt

Softwareanwendungen, die unter folgende GNU General Public License (hier „GPL“ genannt) oder GNU Lesser General Public License (hier „LGPL“ genannt) fallen, sind im Produkt enthalten.

Sie haben das Recht, auf den Quellcode dieser Softwareprodukte zuzugreifen, diesen zu modifizieren und weiterzugeben, und zwar gemäß den Bestimmungen der mitgelieferten GPL/LGPL.

Quellcode wird im Internet bereitgestellt.

Verwenden Sie folgende URL, um ihn herunterzuladen.

<http://oss.sony.net/Products/Linux/>

Bitte wenden Sie sich wegen des Inhalts von Quellcode nicht an uns.

Lizenzen (in Englisch) sind im internen Speicher Ihres Produkts aufgezeichnet. Stellen Sie eine Massenspeicherverbindung zwischen dem Produkt und einem Computer her, um die Lizenzen im Ordner „PMHOME“ - „LICENSE“ zu lesen.

Zusätzliche Informationen zu diesem Produkt und Antworten zu häufig gestellten Fragen können Sie auf unserer Kundendienst-Website finden.

<http://www.sony.net/>

Raadpleeg de Helpgids!



De "Helpgids" is een online gebruiksaanwijzing die u kunt lezen op uw computer of smartphone. Raadpleeg dit voor informatie over menu-onderdelen, geavanceerd gebruik en de meest recente informatie over de camera.



Scan hier

http://rd1.sony.net/help/dsc/1750/h_zz/

DSC-RX100M6 Helpgids



Gebruiksaanwijzing (dit boekje)



Deze gebruiksaanwijzing introduceert enkele basisfuncties.

Voor de Beknopte handleiding, zie "Voorbereidingen" (pagina 15). De "Voorbereidingen" introduceert de allereerste procedures vanaf het moment waarop u de verpakking opent tot het moment waarop u de sluiters ontspant voor uw eerste opname.

Helpfunct. in camera



De [Helpfunct. in camera] toont beschrijvingen van de menu-onderdelen op de monitor van de camera.

U kunt snel informatie afbeelden tijdens het opnemen.

Om de [Helpfunct. in camera] functie te kunnen gebruiken, moeten vooraf enkele instellingen worden gemaakt. Voor informatie, zoek naar "Helpfunct. in camera" in de Helpgids.

Opmerkingen over het gebruik van uw camera

Naast deze paragraaf, raadpleegt u ook "Voorzorgsmaatregelen" in de Helpgids (pagina 2).

Taal van het scherm

U kunt op het menu de taal kiezen die op het scherm wordt gebruikt (pagina 27).

Opmerkingen over het hanteren van het apparaat

- De camera is niet stofdicht, niet spetterdicht en niet waterdicht. Zie "Voorzorgsmaatregelen" in de Helpgids.
- Als water, stof of zand binnendringt in de geopende zoeker of flitser, kan een defect optreden.
- Verwijder eventueel vuil vanaf het oppervlak van de flitser. Het vuil op het oppervlak van de flitser kan rook veroorzaken of verbranden als gevolg van de warmte die wordt gegenereerd door de emissie van licht. Als er vuil/stof op zit, veegt u dit eraf met een zachte doek.
- Bedek de flitser niet met uw vingers.
- Als de camera in de achterzak van uw broek of jurk zit, mag u niet in een stoel of op een andere plaats gaan zitten omdat de camera hierdoor beschadigd kan worden of defect kan raken.
- Als een elektrisch bediende zoomlens is bevestigd, let u erop dat uw vingers of enig ander voorwerp niet bekneld raakt in de lens.
- Verzekeer u ervan dat uw vingers niet in de weg zitten wanneer u de zoeker of flitser omlaag duwt.
- Draag de camera niet aan de zoeker en oefen er geen buitensporige kracht op uit.
- Stel de lens of de zoeker niet langdurig bloot aan een sterke lichtbron, zoals de zon. Vanwege de condensatiefunctie van de lens, kan als u dit doet rook, brand of een storing worden veroorzaakt binnenin de camerabody of de lens.
- Als u opneemt met tegenlicht, dan houdt u de zon voldoende ver uit de kijkhoek. Anders kan het zonlicht zich binnenin de camera bundelen en rook of brand veroorzaken. Zelfs als de zon iets buiten de kijkhoek staat, kan nog steeds rook of brand ontstaan.
- Stel de lens niet rechtstreeks bloot aan lichtstralen, zoals laserstralen. Hierdoor kan de beeldsensor worden beschadigd en kan een storing optreden in de camera.
- Laat de camera, de bijgeleverde accessoires of de geheugenkaarten niet binnen bereik van kleine kinderen. Ze kunnen per ongeluk worden ingeslikt. Als dat gebeurt, raadpleegt u onmiddellijk een arts.

Opmerkingen over de monitor en elektronische zoeker

- De monitor en de elektronische zoeker zijn vervaardigd met behulp van hoge-precisietechnologie zodat meer dan 99,99% van de pixels effectief werkt. Het is echter mogelijk dat enkele kleine zwarte punten en/of oplichtende punten (wit, rood, blauw of groen) permanent op de monitor en de elektronische zoeker zichtbaar zijn. Dit zijn onvolkomenheden als gevolg van het productieproces en heeft geen enkele invloed op de beelden.
- Het beeld kan licht vervormd zijn in de hoeken van de zoeker. Dit is geen storing. Wanneer u de volledige compositie wilt zien met alle details, kunt u ook de monitor gebruiken.
- Als u de camera pant terwijl u in de zoeker kijkt of uw ogen in de rondte beweegt, kan het beeld in de zoeker vervormd zijn of kunnen de kleuren van het beeld veranderen. Dit is een eigenschap van de lens of het weergaveapparaat en geen storing. Wanneer u een beeld opneemt, adviseren wij u naar het middengebied van de zoeker te kijken.
- Tijdens het opnemen met de zoeker kunt u last krijgen van symptomen zoals vermoeidheid van het oog, lichamelijke vermoeidheid, reisziekte of misselijkheid. Wij adviseren u regelmatig een pauze te nemen wanneer u opneemt met de zoeker. In het geval u zich oncomfortabel voelt, stopt u met het gebruik van de zoeker tot u zich weer beter voelt en raadpleegt u zo nodig uw huisarts.

- Als de monitor of de elektronische zoeker beschadigd is, stopt u onmiddellijk met het gebruik van de camera. De beschadigde onderdelen kunnen uw handen, gezicht enz. verwonden.

Opmerkingen over ononderbroken opnemen

Tijdens ononderbroken opnemen kunnen de monitor of zoeker snel omwisselen tussen het opnamescherm en een zwart scherm. Als u in deze situatie naar het scherm blijft kijken, kunt u last krijgen van oncomfortabele symptomen, zoals een gevoel van onwel worden. Als u last krijgt van oncomfortabele symptomen, stopt u met het gebruik van de camera en raadpleegt u zo nodig een arts.

Opmerkingen over langdurig opnemen of 4K-video opnemen

- Afhankelijk van de camera- en accutemperatuur, is het mogelijk dat u geen bewegende beelden kunt opnemen of de voeding automatisch wordt onderbroken om de camera te beschermen. Voordat de camera wordt uitgeschakeld of u geen bewegende beelden meer kunt opnemen, wordt een mededeling afgebeeld op het scherm. Laat in dat geval de camera uitgeschakeld liggen en wacht tot de temperatuur van de camera en accu lager is geworden. Als u de camera inschakelt zonder de camera en de accu voldoende te laten afkoelen, kan de voeding weer worden onderbroken, of kan het onmogelijk zijn bewegende beelden op te nemen.

- Wanneer de temperatuur van de camera stijgt, kan de beeldkwaliteit verslechteren. Wij adviseren u te wachten tot de temperatuur van de camera is gezakt voordat u verder gaat met opnemen.
- Bij hoge omgevingstemperaturen stijgt de temperatuur van de camera snel.
- De body van de camera en de accu kunnen tijdens gebruik warm worden, echter dit is normaal.
- Als hetzelfde deel van uw huid langdurig de camera aanraakt tijdens het gebruik van de camera, ook wanneer de camera niet heet aanvoelt, kunnen symptomen van verbranding bij lage temperatuur worden veroorzaakt, zoals roodheid of blaren. Let met name goed op in de volgende situaties en gebruik een statief, enz.
 - Bij gebruik van de camera in een omgeving met een hoge temperatuur
 - Wanneer iemand met een slechte bloedsomloop of een afwijkend huidgevoel de camera bedient
- Met name tijdens het opnemen van 4K-video's, kan de opnameduur korter zijn in geval van een lage omgevingstemperatuur. Warm de accu op of vervang hem door een nieuwe accu.

Opmerkingen over opnemen/ weergeven

- Voordat u begint met opnemen maakt u een proefopname om te controleren of de camera juist werkt.
- Het opgenomen beeld kan verschillen van het beeld dat u zag vóór de opname.
- Gebruik de camera niet op plaatsen waar sterke radiogolven of straling wordt uitgezonden. Mogelijk werken opnemen en weergeven niet correct.
- Wij kunnen niet garanderen dat beelden die met dit apparaat zijn opgenomen, kunnen worden weergegeven op andere apparatuur, of dat beelden die met andere apparatuur zijn opgenomen of bewerkt, kunnen worden weergegeven op dit apparaat.
- Sony kan geen garantie geven in geval van weigering op te nemen of van verlies of beschadiging van opgenomen beelden of audiogegevens als gevolg van een storing van de camera, het opnamemedium, enz. Wij raden u aan van belangrijke gegevens een reservekopie te maken.
- Wanneer u de geheugenkaart formateert worden alle gegevens op de geheugenkaart gewist en deze kunnen niet meer worden hersteld. Alvorens te formatteren, kopieer de gegevens naar een computer of ander apparaat.

NL

Accessoires van Sony

Gebruik van dit toestel met producten van andere fabrikanten kan invloed hebben op de prestaties van het toestel, en kan leiden tot ongelukken of storingen.

Informatie over de gegevensspecificaties die in deze handleiding worden beschreven

De gegevens over prestaties en specificaties zijn gedefinieerd onder de volgende omstandigheden, behalve zoals beschreven in deze handleiding: bij een omgevingstemperatuur van 25 °C en met gebruik van een accu die volledig is opgeladen totdat het oplaadlampje is uitgegaan.

Waarschuwing over auteursrechten

Televisieprogramma's, films, videobanden en ander materiaal kunnen beschermd zijn door auteursrechten. Het zonder toestemming opnemen van dergelijk materiaal, kan in strijd zijn met de wetten op de auteursrechten.

Opmerkingen over locatie-informatie

Als u een beeld uploadt of deelt dat getagd is met een locatie, kunt u onbedoeld de informatie mededelen aan een ander. Om te voorkomen dat anderen uw locatie-informatie te weten komen, stelt u [] Inst. loc.gegev.link in op [Uit] voordat u beelden opneemt.

Opmerkingen over het weggooien of aan anderen overdragen van dit apparaat

Voordat u dit apparaat weggooit of aan anderen overdraagt, vergeet u niet de volgende bedieningen uit te voeren ter bescherming van privégegevens.

- Selecteer [Instelling herstellen] → [Initialiseren].

Opmerkingen over het weggooien of aan anderen overdragen van een geheugenkaart

Als u [Formatteren] of [Wissen] uitvoert op de camera of op een computer, worden de gegevens op de geheugenkaart mogelijk niet volledig gewist. Wanneer u een geheugenkaart overdraagt aan een ander, adviseren wij u de gegevens erop volledig te wissen met behulp van gespecialiseerde software voor het wissen van gegevens. Wanneer u een geheugenkaart weggooit, adviseren wij u deze fysiek te vernietigen.

Draadloos LAN

Als uw camera verloren of gestolen is, accepteert Sony geen aansprakelijkheid wegens verlies of schade veroorzaakt door illegale toegang tot of gebruik van het geregistreerde accesspoint op de camera.

Opmerkingen over de beveiliging bij gebruik van draadloos-LAN-producten

- Zorg er altijd voor dat u een beveiligd draadloos LAN gebruikt om te voorkomen dat u wordt gehackt, kwaadwillige derden toegang kunnen krijgen, en andere kwetsbaarheden zich voordoen.
- Het is belangrijk dat u de beveiligingsinstellingen instelt wanneer u een draadloos LAN gebruikt.
- Wanneer zich een beveiligingsprobleem voordoet omdat geen veiligheidsmaatregelen zijn getroffen of als gevolg van onvermijdelijke omstandigheden tijdens het gebruik van draadloos LAN, draagt Sony geen verantwoordelijkheid voor verlies of beschadiging.

Draadloos-netwerkfuncties (Wi-Fi, enz.) tijdelijk uitschakelen

Als u in een vliegtuig, enz., zit, kunt u alle draadloos-netwerkfuncties tijdelijk uitschakelen met [Vliegtuig-stand].

De camera en bijgeleverde artikelen controleren

De cijfer tussen haakjes geeft het aantal stuks aan.

- Camera (1)
- Netsnoer (1) (bijgeleverd in bepaalde landen/regio's)



- Oplaadbare accu NP-BX1 (1)

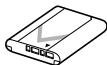

- Micro-USB-kabel (1)

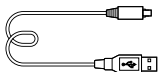

- Netstroomadapter (1)

De vorm van de netstroomadapter kan verschillen afhankelijk van het land/gebied.

- Polsband (1)



- Riemadapter (2)



- Gebruiksaanwijzing (dit boekje) (1)
- Referentiegid (1)
- Wi-Fi Connection/One-touch (NFC) Guide (1)

Plaats van de onderdelen

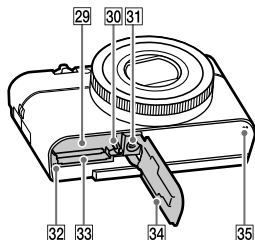
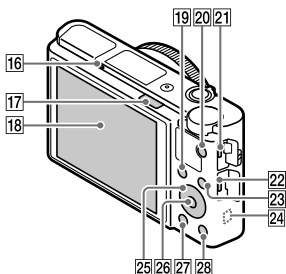
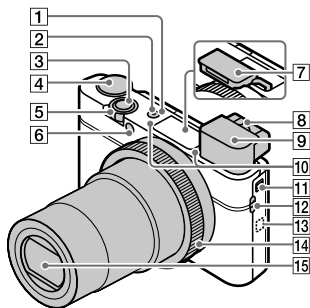

- 1 ON/OFF (aan/uit)-toets
- 2 Aan-/oplaadlampje
- 3 Ontspanknop
- 4 Functiekeuzeknop
AUTO (Automatisch. modus)/
P (Autom. programma)/
A (Diafragmavoorkeuze)/
S (Sluittijdvoorkeuze)/
M (Handm. belichting)/
MR (Geheug.nr. oproep.)/
 (Film)/
HFR (Hoge beeldsnelheid)/
 (Panorama d. beweg.)/
SCN (Scènekeuze)
- 5 Voor opnemen: **W/T**-(zoom) knop
 Voor weergeven:  (Index-) knop/weergavezoom-knop
- 6 Zelfontspannerlamp/AF-hulplicht
- 7 Flitser
 - Bedek de flitser niet met uw vinger.
 - Bij gebruik van de flitser verschuift u de  (flitser omhoog-)knop. Als u de flitser niet gebruikt, duwt u deze met de hand omlaag.
- 8 Diopterinstelhendel
 - Stel de diopterinstelhendel in overeenkomstig uw gezichtsvermogen totdat het beeld in de zoeker scherp te zien is.

9 Zoeker (12)

- Wanneer u in de zoeker kijkt, wordt de zoekerfunctie ingeschakeld, en wanneer u uw gezicht weghaalt bij de zoeker, keert de weergavefunctie terug naar de monitorfunctie.

10 Microfoon

11 Zoeker-omhoogknop

12 Bevestigingspunt voor de riem

- Bevestig de polsband en steek uw hand door de lus om te voorkomen dat het apparaat valt en beschadigd raakt.

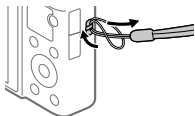

- Om de schouderriem (los verkrijgbaar) te gebruiken, bevestigt u de riemadapters (bijgeleverd) aan de bevestigingspunten voor de riem aan beide zijkanten van de camera.

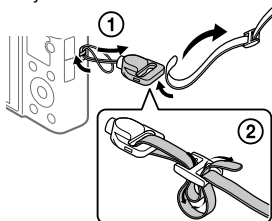

13 N (N-markering)

Deze markering geeft het aanraakpunt aan voor het verbinden van de camera met een NFC-compatibele smartphone.

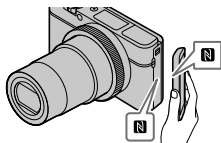

- NFC (Near Field Communication) is een internationale norm voor draadloze communicatie over een korte afstand.

14 Besturingsring

15 Lens

16 Oogsensor

17 ⚡ (flitser-omhoog-)knop

18 Monitor
(voor aanraakbediening:
aanraakscherm/drukgevoelig
pad)

U kunt de monitor naar een stand draaien waarin u het beeld gemakkelijk kunt bekijken zodat u vanuit elk standpunt kunt opnemen.

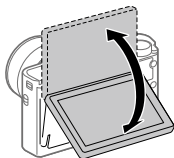

U kunt de hoek van de monitor mogelijk niet afstellen afhankelijk van het type statief dat u gebruikt. Draai in dat geval de schroef van het statief tijdelijk los om de hoek van de monitor af te stellen.

19 Voor opnemen: Fn (functie)-knop

Voor weergeven:

 (Naar smartph verznd)
knop

20 MOVIE (bewegende beelden)-knop

21 Multi/Micro USB-aansluiting

- Deze aansluiting ondersteunt micro-USB-compatibele apparaten.

- Voor informatie over compatibele accessoires voor de Multi/Micro USB-aansluiting, gaat u naar de Sony-website, of neemt u contact op met uw Sony-dealer of het plaatselijke, erkende Sony-servicecentrum.

22 HDMI-microaansluiting

23 MENU-knop

24 Wi-Fi/Bluetooth-antenne (ingebouwd)

25 Besturingswiel

26 Middenknop

27  (weergave-)knop

28  (custom/wis-)knop

29 Accuvak

30 Accuvergrendelingshendel

31 Schroefgat voor statief

Gebruik een statief met een schroef van minder dan 5,5 mm lang. Als de schroef te lang is, kunt u de camera niet stevig bevestigen en kan de camera worden beschadigd.

32 Toegangslamp

33 Geheugenkaartgleuf

34 Deksel van geheugenkaartgleuf en accuvak

35 Luidspreker

Bij gebruik van de zoeker

① Schuif de zoeker-omhoogknop omlaag.

- Als u de zoeker-omhoogknop verschuift terwijl de camera uitgeschakeld is, wordt deze ingeschakeld.
- Om te kiezen of de camera moet worden uitgeschakeld of niet wanneer de zoeker wordt opgeborgen, selecteert u MENU →  (Instellingen) → [Functie gesloten VF].

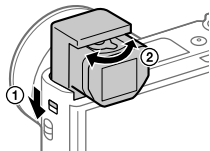

② Stel de diopterinstelhendel in op uw gezichtsvermogen totdat het beeld in de zoeker scherp te zien is.

De zoeker opbergen

Duw de bovenkant van de zoeker omlaag.

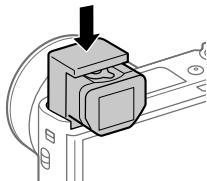

Opmerking

- Wees voorzichtig dat u de zoeker niet omlaag duwt terwijl deze omhoog springt.
- Zorg ervoor dat u de zoeker langzaam omlaag duwt zodat het oculair-deel niet klem komt te zitten.

Basisbedieningen

Het besturingswiel gebruiken

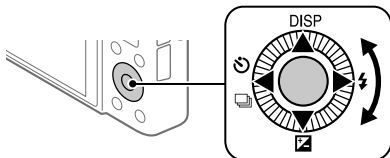

NL

- U kunt de instelitems selecteren door op de boven-/onder-/linker-/rechterkant van het besturingswiel te drukken. Uw selectie wordt vastgelegd wanneer u op het midden van het besturingswiel drukt.
- De functies DISP (weergave-instelling), (Belicht.comp.), / (Transportfunctie) en (Flitsfunctie) zijn toegewezen aan de boven-/onder-/linker-/rechterkant van het besturingswiel. Daarnaast kunt u geselecteerde functies toewijzen aan de linker-/rechterkant en het midden van het besturingswiel.
- Tijdens weergave kunt u het volgende/vorige beeld weergeven door op de linker-/rechterkant van het besturingswiel te drukken.

De besturingsring gebruiken

Door de besturingsring te draaien, kunt u de gewenste instellingen van diverse opnamefuncties onmiddellijk veranderen. U kunt veelgebruikte functies toewijzen aan de besturingsring door MENU → 2 (Camera- instellingen2) → Eigen toets] of [Eigen toets] → [Draairing] te selecteren.

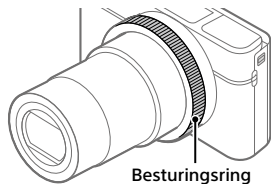

Besturingsring

De pictogrammen en functienamen worden als volgt op het scherm afgebeeld:
Voorbeeld

ZOOM: Stel de zoom in door de besturingsring te draaien.

De Fn (Functie)-knop gebruiken

U kunt veel gebruikte functies registreren in de Fn (Functie)-knop en deze oproepen tijdens het opnemen. Maximaal 12 veel gebruikte functies kunnen worden geregistreerd onder de Fn (Functie)-knop.

- 1 Druk herhaaldelijk op de DISP-knop van het besturingswiel om een andere schermfunctie te selecteren dan [Voor zoeker], en druk daarna op de Fn (Functie)-knop.**

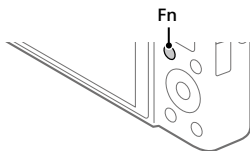

- 2 Selecteer de gewenste functie door op de boven-/onder-/linker-/rechterkant van het besturingswiel te drukken.**

- 3 Selecteer de gewenste instelling door het besturingswiel te draaien, en druk daarna op het midden van het besturingswiel.**

- Sommige functies kunnen worden fijngeregeld met behulp van de besturingsring.

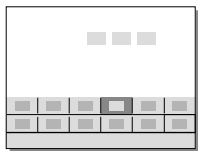

Instellingen van de specifieke instelschermen aanpassen

Selecteer de gewenste functie in stap 2, en druk daarna op het midden van het besturingswiel. Het specifieke instelscherm van de functie wordt afgebeeld. Volg de bedieningsgids om de instellingen aan te passen.

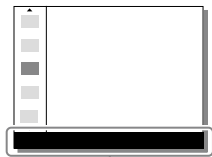

Bedieningsgids

Vorbereidingen

Stap 1: De accu/geheugenkaart (los verkrijgbaar) in de camera plaatsen

Voor informatie over geheugenkaarten die kunnen worden gebruikt met deze camera, raadpleegt u pagina 30.

1 Open het deksel van geheugenkaartgleuf en accuvak en plaats de accu in de camera.

- Verzeker u ervan dat de accu in de juiste richting wordt gehouden en plaats hem terwijl u de accuvergrendelingshendel ingedrukt houdt.

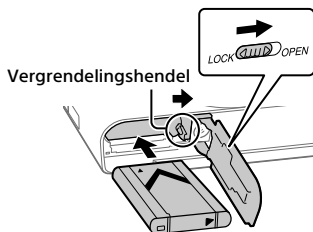

2 Steek de geheugenkaart (los verkrijgbaar) in de camera.

- Met de afgeschuinde hoek in de afgebeelde richting, steekt u de geheugenkaart in de gleuf tot hij op zijn plaats vastklikt.



3 Sluit het deksel.

■ De geheugenkaart formatteren

Wanneer u voor de eerste keer een geheugenkaart gebruikt in deze camera, adviseren wij u de kaart met behulp van de camera te formatteren om de prestaties van de geheugenkaart stabiel te maken.

- Formatteren wist alle gegevens op de geheugenkaart, inclusief beveiligde beelden en geregistreerde instellingen (M1 t/m M4). Eenmaal gewist, kunnen deze gegevens niet meer worden hersteld. Sla waardevolle gegevens op een computer of soortgelijk apparaat op voordat u formateert.
- Om het formatteren uit te voeren, selecteert u MENU →  (Instellingen) → [Formatteren].

■ De accu eruit halen

Verzekert u ervan dat de toegangslamp (pagina 11) niet brandt en schakel de camera uit. Verschuif daarna de vergrendelingshendel en verwijder de accu. Let er goed op dat u de accu niet laat vallen.

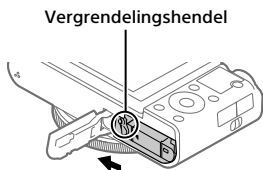

■ De geheugenkaart eruit halen

Verzekert u ervan dat de toegangslamp (pagina 11) niet brandt, en duw daarna de geheugenkaart eenmaal naar binnen om hem te verwijderen.

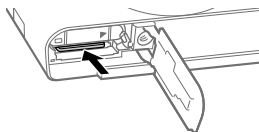

Stap 2: De accu opladen terwijl deze in de camera is geplaatst

1 Zet het apparaat uit.

2 Sluit de camera met daarin de accu met behulp van de micro-USB-kabel (bijgeleverd) aan op de netstroomadapter (bijgeleverd), en sluit de netstroomadapter aan op een stopcontact.

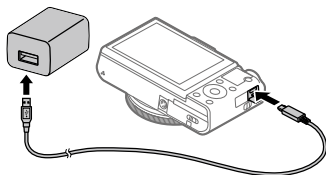

NL

Oplaadlampje op de camera (oranje)

Brandt: Opladen

Uit: Opladen klaar

Knippert: Opladfout of opladen tijdelijk gepauzeerd omdat de temperatuur van de camera niet in het juiste temperatuurbereik ligt

- Oplaadtijd (volledige lading): ongeveer 150 min. (geldt voor het opladen van een volledig lege accu bij een temperatuur van 25 °C)
- Als u een nieuwe accu gebruikt of een accu die lange tijd niet is gebruikt weer gaat gebruiken, kan het oplaadlampje snel knipperen wanneer de accu wordt opgeladen. Als dat gebeurt, verwijdert u de accu uit de camera en plaatst u hem weer terug, of koppelt u de USB-kabel los van de camera en sluit u hem weer aan, om de accu weer op te laden.
- Gebruik uitsluitend originele accu's, micro-USB-kabels (bijgeleverd) en netstroomadapters (bijgeleverd) van het merk Sony.

Stap 3: De taal en de klok instellen

- 1 Druk op de ON/OFF (aan/uit)-toets om de camera in te schakelen.

ON/OFF (aan/uit)-toets

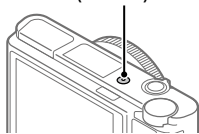

- 2 Selecteer de gewenste taal en druk daarna op het midden van het besturingswiel.

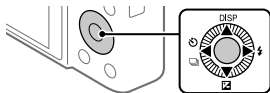

- 3 Controleer of [Enter] is geselecteerd op het scherm en druk daarna op het midden.

- 4 Selecteer de gewenste geografische locatie en druk daarna op het midden.

- 5 Selecteer [Datum/Tijd] met behulp van de boven-/onderkant van het besturingswiel of door het besturingswiel te draaien, en druk daarna op het midden.

- 6 Selecteer het gewenste instelling door op de boven-/onder-/linker-/rechterkant van het besturingswiel te drukken, en druk daarna op het midden.

- 7 Herhaal de stappen 5 en 6 om andere onderdelen in te stellen, en selecteer daarna [Enter] en druk op het midden.

Hint

- Om de instelling van de datum en tijd terug te stellen, gebruikt u MENU (pagina 27).

Stap 4: Beelden opnemen in de automatische functie

- 1 Draai de functiekeuzeknop naar de stand **AUTO**.

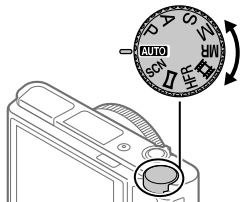

NL

- 2 Kijk in de zoeker of de monitor en houd de camera vast.
- 3 Gebruik de W/T-(zoom)knop om de vergroting van het beeld te veranderen.
- 4 Druk de ontspanknop tot halverwege in om scherp te stellen.
 - Als het beeld scherpgesteld is, wordt een indicator (zoals ●) afgebeeld.
- 5 Druk de ontspanknop helemaal in.

■ Bewegende beelden opnemen

Druk op de MOVIE-knop om het opnemen te starten/stoppen.

■ Beelden weergeven

Druk op de  (weergave-)knop om beelden weer te geven. U kunt het gewenste beeld selecteren met behulp van het besturingswiel.

■ Een weergegeven beeld wissen

Druk op de  (wis-)knop terwijl een beeld wordt weergegeven om het te wissen. Selecteer [Wissen] met behulp van het besturingswiel op het bevestigingsscherm, en druk daarna op het midden van het besturingswiel om het beeld te wissen.

■ Beelden opnemen in diverse opnamefuncties

Zet de functiekeuzeknop in de stand van de gewenste functie, afhankelijk van het onderwerp of de functies die u wilt gebruiken.

Meer te weten komen over de camera

Instructies voor het gebruik van alle functies van deze camera vindt u in de "Helpgids" (handleiding op het internet).

Raadpleeg pagina 2 voor toegang tot de Helpgids.

De Wi-Fi-, One-touch (NFC)- en Bluetooth-functies gebruiken

U kunt de volgende bedieningen uitvoeren met behulp van de Wi-Fi-, NFC One-touch- en Bluetooth-functies van de camera.

- Beelden opslaan op een computer
- Beelden kopiëren van de camera naar een smartphone
- Een smartphone gebruiken als afstandsbediening voor de camera
- Stilstaande beelden bekijken op een tv
- Locatie-informatie vanaf een smartphone toevoegen aan beelden

Raadpleeg voor meer informatie de "Helpgids" (pagina 2) of het bijgevoegde document "Wi-Fi Connection/One-touch (NFC) Guide".

PlayMemories Mobile installeren

PlayMemories Mobile is vereist om de camera en de smartphone met elkaar te verbinden. Als PlayMemories Mobile reeds is geïnstalleerd op uw smartphone, moet u deze updaten naar de nieuwste versie.

Voor meer informatie over PlayMemories Mobile, raadpleegt u de ondersteuningspagina (<http://www.sony.net/pmm/>).



Opmerking

- Om de NFC One-touch-functie van de camera te gebruiken, hebt u een NFC-compatibele Android-smartphone of tablet nodig.
- Wij kunnen niet garanderen dat alle Wi-Fi-functies die in deze gebruiksaanwijzing worden beschreven correct werken op alle smartphones en tablets.
- De Wi-Fi-functies van deze camera zijn niet beschikbaar indien verbonden met een openbaar draadloos LAN.
- Afhankelijk van toekomstige versies zijn de bedieningsprocedures en schermweergaven onderhevig aan wijzigingen zonder kennisgeving.

Locatie-informatie toevoegen aan opgenomen beelden

Door PlayMemories Mobile te gebruiken kunt u locatie-informatie verkrijgen vanaf een verbonden smartphone (via Bluetooth-communicatie) en deze toevoegen aan opgenomen beelden.

Voor informatie over de bedieningsprocedure, raadpleegt u de "Helpgids" (pagina 2) of de volgende ondersteuningspagina.



<http://www.sony.net/pmm/btg/>

Inleiding tot de computersoftware

Wij bieden de volgende computersoftware zodat u nog meer kunt genieten van uw foto's en filmpjes. Ga in uw internetbrowser naar een van de volgende URL's en download het softwareprogramma door de instructies op het scherm te volgen.

Als een van deze softwareprogramma's reeds is geïnstalleerd op uw computer, updatet u het naar de meest recente versie voordat u het gebruikt.

Windows:

<http://www.sony.co.jp/imsoft/Win/>

Mac:

<http://www.sony.co.jp/imsoft/Mac/>

U kunt de aanbevolen gebruiksomgeving voor het softwareprogramma controleren op de volgende URL:

<http://www.sony.net/pcenv/>

PlayMemories Home

Met PlayMemories Home kunt u stilstaande en bewegende beelden in u computer importeren en deze bekijken of gebruiken.

U moet PlayMemories Home installeren om bewegende beelden in het XAVC S-formaat of AVCHD-formaat te kunnen importeren in uw computer.

U hebt toegang tot de download-website via de volgende URL:

<http://www.sony.net/pm/>

- Wanneer u de camera aansluit op uw computer, kunnen nieuwe functies worden toegevoegd aan PlayMemories Home. Het wordt daarom aanbevolen om de camera aan te sluiten op uw computer, zelfs als PlayMemories Home reeds is geïnstalleerd op uw computer.

Imaging Edge

Imaging Edge is een softwaresuite met functies zoals opnemen vanaf een computer, en aanpassen of ontwikkelen van RAW-beelden die zijn opgenomen met de camera.

Viewer: U kunt beelden weergeven en zoeken.

Edit: U kunt beelden bewerken met behulp van diverse correcties, zoals tintkromme en scherpte, en beelden ontwikkelen die zijn opgenomen in het RAW-formaat.

Remote: U kunt de camera-instellingen aanpassen of beelden opnemen vanaf een computer die met behulp van een USB-kabel is aangesloten op de camera.

- Om de camera te bedienen met behulp van een computer, selecteert u MENU →  (Instellingen) → [USB-verbinding] → [PC-afstandsbedien.] voordat u de camera met behulp van een USB-kabel aansluit op de computer.

Lijst met MENU-onderdelen

Voor meer informatie over elk MENU-onderdeel, raadpleegt u de Helpgids.







1 (Camera- instellingen1)

Rood tabblad



Kwaliteit/beeldformaat



-  Bestandsindeling
-  JPEG-kwaliteit
-  JPEG-beeldform.
-  Beeldverhouding
- Panorama: formaat
- Panorama: richting
-  NR lang-belicht
-  NR bij hoge-ISO
-  Kleurenruimte

Opnamemodus/transport

- Automatisch. modus
- Scènekeuze
- Transportfunctie
- Bracket-instellingen
-   1/ 2 Oproepen
-   1/ 2 Geheugen

AF

- Scherpstelfunctie
- Scherpstelgebied
-  V/H AFgeb.schak.
-  AF-hulplicht
- Centr. AF-vergrend.
- Inst. gez.prior. in AF
-  Pre-AF

-  AF-gebied-registr
-  Ger.AF-geb.verw.
- Auto Uitsch. AF-geb.
- Cont. AF-geb. weerg
- Fasedetectiegebied

Belichting

- Belicht.comp.
- ISO
- ISO AUTO min. sl.td.
- Lichtmeetfunctie
- Gez.pr. multilichtm.
- Spotmeterpunt
-  AEL met sluitser
- Bel.stndrdaanp.

Flitslicht



- Flitsfunctie
- Flitscompensatie
- Rode ogen verm.

Kleur/WB/beeldverwerking

- Witbalans
- Voork.-inst. in AWB
- DRO/Auto HDR
- Creatieve stijl
- Foto-effect
- Beeldprofiel
-  Zachte-huideffect

NL

Scherpstel-assistentie

- Scherpst. vergroten
- Schpstelvergrot.tijd
-  Init.vergr.scherpst
-  MF Assist
- Reliëf-instelling

Opname-assistentie



- Gezichtsregistratie
- Prior. gereg. gezicht.
- Lach-sluiter
-  Autom. kadrenen
- Zelfportr./-ontspan.

2 (Camera-instellingen2)



Paars tabblad

Film

-  Belichtingsmodus
-  HFR Belichtingsmodus
-  Bestandsindeling
-  Opname-instell.
-  HFR HFR-instellingen
- Kwaliteit (Dual Rec)
- Beeldfor.(Dual Rec)
- Automat. Dual Rec
-  Px Proxy opnemen
-  AF-snelheid
-  Gevoel. AF-volg.
-  Aut. lang. sluit.tijd
- Geluid opnemen
- Microfoon ref. niveau
- Windruis reductie
-  SteadyShot

-  Markeringweerg.
-  Markering-instell.
- Film met sluiterknop

Sluiter/SteadyShot

-  Sluitertype
- Opn. zonder geh.krt.
-  SteadyShot



Zoom

- Zoom-instelling
- Zoomsnelheid
- Zoomfunctie op ring

Weergave/autom. weergave

- DISP-knop
- FINDER/MONITOR
- Zebra-instelling
- Stramienlijn
- Belichtingsinst.gids
- LiveView-weergave
- Autom.weergave



Gepersonaliseerd. bediening

-  Eigen toets
-  Eigen toets
-  Eigen toets
- Instell. functiemenu
- Av/Tv draaien
-  Instel. aanraakop.
- Knop MOVIE
- Wiel vergrendelen
- Audiosignalen
-  Datum schrijven



(Netwerk) Groen tabblad

Functie Naar smart. verz.
Naar computer verz. (Wi-Fi)
Op TV bekijken
Bedien. via smartph.
Vliegtuig-stand
Wi-Fi-instellingen
Bluetooth-instelling.
 Inst. loc.gegev.link
Naam Appar. Bew.
Netw.instell. terugst.

(Afspelen) Blauw tabblad

Beveiligen
Roteren
Wissen
Classificatie
Class.-inst(eig.toets)
Printen opgeven
Schoonheidseffect
Foto vastleggen
 Vergroot
 Vergro init. vrgro%
 Vergro. init. plaats.
Motion intervalaanp.
Diavoorstelling
Weergavefunctie
Beeldindex
Cont opn grp wrgv
Weergave-rotatie

(Instellingen) Geel tabblad

Monitor-helderheid
Helderheid zoeker
Kleurtemp. zoeker
Gamma-weerg.hulp
Volume-instellingen
Tegelmenu
Modusdraaiknopsch.
Wisbevestiging
Weergavekwaliteit
Monitor autom. UIT
Begintijd energ.besp
Functie gesloten VF
NTSC/PAL schakel.*
Aanraakfunctie
Aanr.pan./touchpad
Touchpad-instelling.
Demomodus
TC/UB-instellingen
HDMI-instellingen
 4K-uitvoer select.
USB-verbinding
USB LUN-instelling
USB-voeding
Instell. PC-afst.bed.
 Taal
Datum/tijd instellen
Tijdzone instellen
Copyrightinformatie
Formatteren
Bestandsnummer
Bestandsnaam instel
OPN.-map kiezen

NL

Nieuwe map

Mapnaam

Beeld-DB herstellen

Media-info weergev.

Versie

Instelling herstellen

* Als u dit onderdeel verandert, moet u de geheugenkaart formatteren om compatibel te zijn met het PAL- of NTSC-systeem. Merk tevens op dat het onmogelijk kan zijn om bewegende beelden die zijn opgenomen voor het NTSC-systeem weer te geven op een televisie van het PAL-systeem.

★ (Mijn Menu) Grijs tabblad

Item toevoegen

Item sorteren

Item verwijderen

Pagina verwijderen

Alles verwijderen

Technische gegevens

Gebruiksduur van de accu en aantal opneembare beelden

		Gebruiksduur van de accu	Aantal beelden
Opnemen (stilstaande beelden)	Schermfunctie	—	Ong. 240
			Ong. 310 (Monitorautom.UIT (2 sec.))
	Zoekerfunctie	—	Ong. 220
Werkelijk opnemen (bewegende beelden)	Schermfunctie	Ong. 40 min.	—
	Zoekerfunctie	Ong. 40 min.	—
Ononderbroken opnemen (bewegende beelden)	Schermfunctie	Ong. 75 min.	—
	Zoekerfunctie	Ong. 70 min.	—

- De bovenstaande schattingen van de gebruiksduur van de accu en het aantal opneembare beelden zijn geldig bij een volledig opgeladen accu. Afhankelijk van de gebruiksomstandigheden, kan de gebruiksduur van de accu en het aantal beelden lager zijn.
- De gebruiksduur van de accu en het aantal opneembare beelden zijn schattingen gebaseerd op opnemen met de standaardinstellingen onder de volgende omstandigheden:
 - Gebruik van de accu bij een omgevingstemperatuur van 25 °C.
 - Gebruik van een SDXC-geheugenkaart van (U3) Sony (los verkrijgbaar).
- De aantallen van "Opnemen (stilstaande beelden)" zijn gebaseerd op de CIPA-norm en bij opnemen onder de volgende omstandigheden: (CIPA: Camera & Imaging Products Association)
 - Iedere 30 seconden wordt een beeld opgenomen.
 - De camera wordt na elke tien opnamen uit- en ingeschakeld.
 - De flitser gaat eenmaal per twee beelden af.
 - De zoom wordt beurtelings gewisseld tussen de uiterste W-kant en T-kant.

NL

- Het aantal minuten voor het opnemen van bewegende beelden is gebaseerd op de CIPA-norm en bij opnemen onder de volgende omstandigheden:
 - De beeldkwaliteit is ingesteld op XAVC S HD 60p 50M/50p 50M.
 - Werkelijk opnemen (bewegende beelden): Gebruiksduur van de accu gebaseerd op herhaaldelijk opnemen, zoomen, opnamestand-by, in-/uitschakelen, enz.
 - Ononderbroken opnemen (bewegende beelden): Gebruiksduur van de accu gebaseerd op non-stop opnemen tot de limiet (29 minuten) is bereikt, en daarna doorgaan door nogmaals op de MOVIE (bewegende beelden)-knop te drukken. Overige functies, zoals zoomen, worden niet gebruikt.

Geheugenkaarten die kunnen worden gebruikt

Als u een microSD-geheugenkaart of een Memory Stick Micro in deze camera gebruikt, vergeet u niet de geschikte adapter te gebruiken.

SD-geheugenkaart

Opnameformaat		Ondersteunde geheugenkaart
Stilstaand beeld		SD/SDHC/SDXC-kaart
AVCHD		SD/SDHC/SDXC-kaart (klasse 4 of sneller, of U1 of sneller)
XAVC S	4K 60 Mbps* HD 50 Mbps of lager* HD 60 Mbps	SDHC/SDXC-kaart (klasse 10, of U1 of sneller)
	4K 100 Mbps* HD 100 Mbps	SDHC/SDXC-kaart (U3)
	Hoge beeldsnelheid*	SDHC/SDXC-kaart (klasse 10, of U1 of sneller)

* Inclusief wanneer tegelijkertijd proxy-bewegende-beelden worden opgenomen

Memory Stick

Opnameformaat		Ondersteunde geheugenkaart
Stilstaand beeld		Memory Stick PRO Duo/ Memory Stick PRO-HG Duo
AVCHD		Memory Stick PRO Duo (Mark 2)/ Memory Stick PRO-HG Duo
XAVC S	4K 60 Mbps* HD 50 Mbps of lager* HD 60 Mbps	Memory Stick PRO-HG Duo
	4K 100 Mbps* HD 100 Mbps	—
	Hoge beeldsnelheid*	Memory Stick PRO-HG Duo

NL

* Inclusief wanneer tegelijkertijd proxy-bewegende-beelden worden opgenomen

Opmerking

- Wanneer een SDHC-geheugenkaart wordt gebruikt voor het langdurig opnemen van bewegende beelden in het XAVC S-formaat, worden de opgenomen bewegende beelden opgedeeld in bestanden met een grootte van 4 GB. De opgedeelde bestanden kunnen als een enkel bestand worden verwerkt door ze in een computer te importeren met behulp van PlayMemories Home.
- Laad de accu volledig op voordat u probeert de databasebestanden op de geheugenkaart te herstellen.

Aantal opneembare beelden

Nadat u een geheugenkaart in de camera hebt geplaatst en de camera hebt ingeschakeld, wordt het aantal beelden dat kan worden opgenomen (als u blijft opnemen met de huidige instellingen) afgebeeld op het scherm.

Opmerking

- Wanneer "0" (het aantal opneembare beelden) oranje knippert, is de geheugenkaart vol. Vervang de geheugenkaart door een andere of wis beelden op de huidige geheugenkaart.
- Wanneer "NO CARD" oranje knippert, betekent dit dat geen geheugenkaart is geplaatst. Plaats een geheugenkaart.



Het aantal beelden dat kan worden opgenomen op een geheugenkaart

De onderstaande tabel toont het aantal beelden dat bij benadering kan worden opgenomen op een geheugenkaart die in deze camera is geformatteerd. De waarden zijn gedefinieerd aan de hand van tests met standaardgeheugenkaarten van Sony. De waarden kunnen afwijken afhankelijk van de opnameomstandigheden en het gebruikte type geheugenkaart.

 **JPEG-beeldform.]: [L: 20M]**

 **Beeldverhouding]: [3:2]*¹**

(Eenheden: beelden)

 JPEG-kwaliteit/  Bestandsindeling	8 GB	32 GB	64 GB	256 GB
Standaard	1150	4800	9600	37500
Fijn	690	2800	5500	22000
Extra fijn	510	2050	4150	16000
RAW en JPEG* ²	235	950	1900	7500
RAW	355	1400	2850	11000



*¹ U kunt meer beelden opnemen dan de aantallen aangegeven in de bovenstaande tabel als  Beeldverhouding] is ingesteld op iets anders dan [3:2] (behalve wanneer [RAW] is geselecteerd).

*²  JPEG-kwaliteit] wanneer [RAW en JPEG] is geselecteerd: [Fijn]

Opmerking

- Zelfs als het aantal opneembare beelden hoger is dan 9999 beelden, wordt "9999" afgebeeld.
- De afgebeelde aantallen gelden bij gebruik van een Sony-geheugenkaart.

Opnameduur van bewegende beelden

De onderstaande tabel toont bij benadering de totale opnameduur op een geheugenkaart die in deze camera is geformatteerd. De waarden kunnen afwijken afhankelijk van de opnameomstandigheden en het gebruikte type geheugenkaart. De opnameduur voor wanneer  Bestandsindeling] is ingesteld op [XAVC S 4K] en [XAVC S HD], is de opnameduur wanneer wordt opgenomen met  Proxy opnemen] ingesteld op [Uit].

(h (uur), m (minuut))

Bestandsformaat	Opname-instelling	8 GB	32 GB	64 GB	256 GB
XAVC S 4K	30p 100M/25p 100M	9 m	35 m	1 h 15 m	5 h 15 m
	30p 60M/25p 60M	10 m	1 h	2 h 5 m	8 h 35 m
	24p 100M*/ -	9 m	35 m	1 h 15 m	5 h 15 m
	24p 60M*/ -	10 m	1 h	2 h 5 m	8 h 35 m
XAVC S HD	120p 100M/100p 100M	9 m	35 m	1 h 15 m	5 h 15 m
	120p 60M/100p 60M	10 m	1 h	2 h 5 m	8 h 35 m
	60p 50M/50p 50M	15 m	1 h 15 m	2 h 35 m	10 h 25 m
	60p 25M/50p 25M	30 m	2 h 25 m	5 h	20 h 10 m
	30p 50M/25p 50M	15 m	1 h 15 m	2 h 35 m	10 h 25 m
	30p 16M/25p 16M	50 m	3 h 50 m	7 h 45 m	31 h 30 m
	24p 50M*/ -	15 m	1 h 15 m	2 h 35 m	10 h 25 m
AVCHD	60i 24M (FX)/ 50i 24M (FX)	40 m	2 h 55 m	6 h	24 h 15 m
	60i 17M (FH)/ 50i 17M (FH)	55 m	4 h 5 m	8 h 15 m	33 h 15 m

NL

* Alleen wanneer [NTSC/PAL schakel.] is ingesteld op NTSC

- Ononderbroken opnemen van bewegende beelden is mogelijk gedurende maximaal ongeveer 29 minuten achter elkaar met de standaardinstellingen van de camera en bij een omgevingstemperatuur van ongeveer 25 °C. Echter, de opnameduur is ongeveer 5 minuten wanneer bewegende beelden worden opgenomen in het XAVC S 4K- of XAVC S HD-120p/100p-formaat. (limiet van productspecificatie)

Opmerking

- De opnameduur van bewegende beelden verschilt omdat de camera is uitgerust met VBR (variabele bitsnelheid) die de beeldkwaliteit automatisch wordt aangepast aan de hand van de opnamescène. Wanneer u een snelbewegend onderwerp opneemt, is het beeld helderder, maar de opnameduur is korter omdat meer geheugen nodig is voor de opname. De opnameduur verschilt ook afhankelijk van de opnameomstandigheden, het onderwerp en de instellingen van de beeldkwaliteit en het beeldformaat.
- De afgebeelde opnameduur is de opnameduur bij gebruik van een Sony-geheugenkaart.

Opmerkingen over het ononderbroken opnemen van bewegende beelden

- Opnemen van bewegende beelden van hoge kwaliteit en ononderbroken opnemen op hoge snelheid vereisen grote hoeveelheden energie. Als u daarom blijft opnemen, zal de temperatuur in de camera toenemen, met name die van de beeldsensor. In dergelijke gevallen zal de camera automatisch worden uitgeschakeld doordat het oppervlak van de camera tot een hoge temperatuur is verwarmd, of omdat de hoge temperatuur de kwaliteit van de beelden of het inwendige mechanisme van de camera aantast.
- De beschikbare tijdsduur voor het opnemen van bewegende beelden varieert met de temperatuur, de bestandsformaat/opname-instelling voor bewegende beelden, de Wi-Fi-netwerkomgeving, en de toestand van de camera voordat u begint op te nemen. Als u veelvuldig het beeld opnieuw samenstelt of beelden opneemt nadat de camera is ingeschakeld, neemt de temperatuur binnenin de camera toe en wordt de beschikbare opnameduur korter.
- Als het pictogram  wordt afgebeeld, is de temperatuur van de camera opgelopen.
- Als de camera het opnemen van bewegende beelden onderbreekt vanwege een hoge temperatuur, laat u de camera enige tijd uitgeschakeld liggen. Ga verder met het opnemen nadat de temperatuur binnenin de camera volledig is afgenomen.
- Als u de volgende punten in acht neemt, zult u langer bewegende beelden kunnen opnemen.
 - Houd de camera uit de buurt van direct zonlicht.
 - Schakel de camera uit wanneer deze niet wordt gebruikt.
- Als  Bestandsindeling] is ingesteld op [AVCHD], is de bestandsgrootte voor bewegende beelden beperkt tot ongeveer 2 GB. Als tijdens het opnemen van bewegende beelden het bestand ongeveer 2 GB groot is, wordt automatisch een nieuw bestand met bewegende beelden aangemaakt.

Technische gegevens

Camera

[Systeem]

Cameratype: Digitale camera

[Beeldsensor]

Beeldsysteem: 13,2 mm × 8,8 mm
(type 1,0) CMOS-beeldsensor

Effectief aantal pixels van de camera:
Ong. 20 100 000 pixels

Totaalaantal pixels van de camera:
Ong. 21 000 000 pixels

[Lens]

ZEISS Vario-Sonnar T*

f = 9,0 mm – 72 mm (24 mm –
200 mm (gelijkwaardig aan een
35 mm-filmrolcamera))

F2,8 (W) – F4,5 (T)

Bij opnemen van bewegende
beelden (HD 16:9):
24 mm – 210 mm*

Bij opnemen van bewegende
beelden (4K 16:9):
26 mm – 230 mm

* Indien  SteadyShot] is
ingesteld op [Standaard]

[SteadyShot]

Optisch

[Automatisch scherpstellingssysteem]

Detectiesysteem:

Fasedetectiesysteem/
contrastdetectiesysteem

[Flitser]

Flitserbereik (ISO-gevoeligheid
(aanbevolen-belichtingsindex)
ingesteld op Auto):
Ong. 0,4 m t/m 5,9 m (W)/
ong. 1,0 m t/m 3,1 m (T)

[Elektronische beeldzoeker]

Type: Elektronische beeldzoeker
1,0 cm (type 0,39)

Totaalaantal beeldpunten:
2 359 296 beeldpunten

Vergroting: Ong. 0,59× met
50 mm-lens op oneindig, -1 m^{-1}

Oogafstand: Ong. 20 mm vanaf het
oculair, ong. 19,2 mm vanaf het
oculairframe bij -1 m^{-1}

Diopterinstelling:
 $-4,0 \text{ m}^{-1}$ t/m $+3,0 \text{ m}^{-1}$

[Monitor]

7,5 cm (type 3,0) TFT-aansturing,
aanraakscherm

Totaalaantal beeldpunten:
921 600 beeldpunten

[Opnameformaat]

Bestandsformaat: Compatibel met
JPEG (DCF Ver. 2.0, Exif Ver. 2.31,
MPF Baseline), RAW (Sony ARW
2.3-formaat)

Bewegende beelden
(XAVC S-formaat): compatibel
met MPEG-4 AVC/H.264 XAVC S
ver.1.0-formaat

Video: MPEG-4 AVC/H.264

Audio: 2-kanaals LPCM (48 kHz,
16 bit)

NL

Bewegende beelden

(AVCHD-formaat): Compatibel met AVCHD-indeling Ver. 2.0

Video: MPEG-4 AVC/H.264

Audio: 2-kanaals

Dolby Digital, uitgerust met Dolby Digital Stereo Creator

- Gefabriceerd onder licentie van Dolby Laboratories.

[Opnamemedium]

Memory Stick PRO Duo,

Memory Stick Micro, SD-kaarten, microSD-geheugenkaarten

[Ingangs-/uitgangsaansluitingen]

Multi/Micro USB-aansluiting*:

Hi-Speed USB (USB 2.0)

* Ondersteunt micro-USB-compatibele apparaten.

HDMI: HDMI-microaansluiting type D

[Algemeen]

Model No. WW771132

Nominale invoer: 3,6 V , 2,5 W

Bedrijfstemperatuur: 0 t/m 40 °C

Bewaartemperatuur: -20 t/m 55 °C

Afmetingen (b x h x d) (ong.):

101,6 mm x 58,1 mm x 42,8 mm

Gewicht (compatibel met CIPA)

(ong.): 301 g (inclusief accu, SD-kaart)

[Draadloos LAN]

Ondersteund formaat:

IEEE 802.11 b/g/n

Frequentieband: 2,4 GHz

Beveiliging: WEP/WPA-PSK/
WPA2-PSK

Aansluitmethode:

Wi-Fi Protected Setup™ (WPS)/
handmatig

Toegangsmethode:

Infrastructuurmodus

[NFC]

Tag-type: Compatibel met
NFC Forum Type 3 Tag

[Bluetooth-communicatie]

Bluetooth-norm Ver. 4.1

Frequentieband: 2,4 GHz

Netstroomadapter

AC-UUD12/AC-UUE12

Nominale ingang:

100 - 240 V , 50/60 Hz, 0,2 A

Nominale uitvoer: 5 V , 1,5 A

Oplaadbare accu NP-BX1



Nominale spanning: 3,6 V 

Het ontwerp en de technische gegevens zijn onderhevig aan wijzigingen zonder voorafgaande kennisgeving.

Compatibiliteit van beeldgegevens

- Deze camera voldoet aan DCF (Design rule for Camera File system), een universele norm ontwikkeld door JEITA (Japan Electronics and Information Technology Industries Association).
- Wij kunnen niet garanderen dat beelden die met deze camera zijn opgenomen, kunnen worden weergegeven op andere apparatuur, of dat beelden die met andere apparatuur zijn opgenomen of bewerkt, kunnen worden weergegeven op deze camera.

Handelsmerken

- Memory Stick en  zijn handelsmerken of gedeponeerde handelsmerken van Sony Corporation.
- XAVC S en  zijn gedeponeerde handelsmerken van Sony Corporation.
- "AVCHD" en het logo "AVCHD" zijn handelsmerken van Panasonic Corporation en Sony Corporation.
- Mac is een handelsmerk van Apple Inc., gedeponeerd in de Verenigde Staten en andere landen.
- IOS is een gedeponeerd handelsmerk of handelsmerk van Cisco Systems, Inc.
- iPhone en iPad zijn handelsmerken van Apple Inc., gedeponeerd in de Verenigde Staten en andere landen.
- Blu-ray Disc™ en Blu-ray™ zijn handelsmerken van de Blu-ray Disc Association.
- DLNA en DLNA CERTIFIED zijn handelsmerken van Digital Living Network Alliance.
- Dolby, Dolby Audio en het dubbele-D-symbool zijn handelsmerken van Dolby Laboratories.
- De begrippen HDMI, HDMI High-Definition Multimedia Interface en het HDMI-logo zijn handelsmerken of geregistreerde handelsmerken van HDMI Licensing Administrator, Inc. in de Verenigde Staten en andere landen.
- Microsoft en Windows zijn gedeponeerde handelsmerken of handelsmerken van Microsoft Corporation in de Verenigde Staten en/of andere landen.
- Het SDXC-logo is een handelsmerk van SD-3C, LLC.
- Android en Google Play zijn gedeponeerde handelsmerken of handelsmerken van Google Inc.
- Wi-Fi, het Wi-Fi-logo en Wi-Fi Protected Setup zijn gedeponeerde handelsmerken of handelsmerken van de Wi-Fi Alliance.
- Het N-markering is een handelsmerk of gedeponeerd handelsmerk van NFC Forum, Inc. in de Verenigde Staten en in andere landen.
- Het woordmerk en de logo's van Bluetooth® zijn gedeponeerde handelsmerken in eigendom van de Bluetooth SIG, Inc. en elk gebruik van dergelijke aanduidingen door Sony Corporation valt onder licentie.
- QR Code is een handelsmerk van Denso Wave Inc.

- Alle andere in deze gebruiksaanwijzing vermelde systeem- en productnamen zijn doorgaans handelsmerken of gedeponeerde handelsmerken van de betreffende ontwikkelaars of fabrikanten. In deze gebruiksaanwijzing worden de aanduidingen TM en ® mogelijk niet in alle gevallen gebruikt.

LITHIUM ION  TYPE

 MEMORY STICK

 CLASS 10

 HIGH-DEFINITION MULTIMEDIA INTERFACE









Over softwareprogramma's waarop GNU GPL/LGPL van toepassing is

De software die geschikt is voor de volgende GNU General Public License (hierna "GPL" genoemd) of GNU Lesser General Public License (hierna "LGPL" genoemd) wordt bij het apparaat geleverd.

Dit brengt u ervan op de hoogte dat u het recht hebt broncode te openen, te wijzigen en opnieuw te distribueren voor deze softwareprogramma's krachtens de condities van de geleverde GPL/LGPL.

De broncode is beschikbaar op het internet.

U kunt deze downloaden met behulp van de volgende URL.

<http://oss.sony.net/Products/Linux/>
Wij willen liever niet dat u contact met ons opneemt over de inhoud van de broncode.

De licenties (in het Engels) zijn opgenomen in het interne geheugen van uw apparaat. Breng een massaopslagverbinding tot stand tussen het apparaat en een computer om de licenties in de map "PMHOME" - "LICENSE" te lezen.

Extra informatie over dit apparaat en antwoorden op veelgestelde vragen vindt u op onze Customer Support-website voor klantenondersteuning.

<http://www.sony.net/>

Zapoznaj się z Przewodnikiem pomocniczym!



„Przewodnik pomocniczy” to podręcznik online, który można czytać na komputerze lub smartfonie. Można w nim znaleźć szczegóły dotyczące opcji menu, zaawansowanego użytkownika oraz najnowsze informacje na temat posiadanego aparatu.



Zeskanuj tutaj

http://rd1.sony.net/help/dsc/1750/h_zz/

DSC-RX100M6 Przewodnik pomocniczy 

Instrukcja obsługi (niniejsza książka)



W niniejszej instrukcji wprowadzono kilka podstawowych funkcji.

„Przewodnik szybkiego uruchomienia” zawiera informacje na temat szybkiego startu (str. 15). „Przewodnik szybkiego uruchomienia” opisuje procedury wstępne począwszy od otwarcia opakowania do zwolnienia migawki przy pierwszym zdjęciu.

Przewodnik w apar.



[Przewodnik w apar.] podaje objaśnienia opcji menu na monitorze aparatu.

Podczas rejestrowania ujęć można szybko uzyskać informacje. Aby skorzystać z funkcji [Przewodnik w apar.], wcześniej należy wprowadzić pewne ustawienia. Szczegółowe informacje w Przewodniku pomocniczym pod hasłem „Przewodnik w apar.”.

Uwagi dotyczące użytkowania aparatu

Wraz z niniejszą sekcją, należy również zapoznać się z rozdziałem „Środki ostrożności” w Przewodniku pomocniczym (str. 2).

Język wyświetlany na ekranie

Język informacji wyświetlanych na ekranie można wybrać z poziomu menu (str. 27).

Uwagi dotyczące obchodzenia się z opisywanym produktem

- Aparat nie jest odporny na pyły, na ochlapanie, ani nie jest wodoszczelny. Informacje w części „Środki ostrożności” w Przewodniku pomocniczym.
- Przedostanie się wody, kurzu lub piasku do wysuniętego wizjera lub wysuniętej lampy błyskowej grozi usterką.
- Powierzchnię lampy błyskowej należy oczyścić z kurzu. Zabrudzenia na powierzchni lampy błyskowej mogą emitować dym lub spalać się wskutek ciepła generowanego podczas emisji światła. Zabrudzenia/kurz należy usunąć miękką szmatką.
- Nie należy zakrywać lampy błyskowej palcami.
- Nie należy siadać na krześle lub w innym miejscu, trzymając aparat w tylnej kieszeni spodni lub spódnicy, może bowiem dojść do awarii lub uszkodzenia aparatu.
- W przypadku korzystania z obiektywu z zoomem elektrycznym, należy uważać na palce lub inne przedmioty, aby ich nie przytrzasnąć.
- Należy uważać, aby nie przytrzasnąć sobie palca przy chowaniu wizjera lub lampy błyskowej.
- Nie wolno przenosić aparatu, trzymając za wizjer, ani nie wywierać na niego zbyt dużej siły.
- Nie narażać obiektywu lub wizjera na oddziaływanie źródeł mocnego światła, na przykład na światło słoneczne. W przeciwnym razie, z uwagi na funkcję skupiającą obiektywu, może pojawić się dym lub ogień, albo może dojść do usterki wewnątrz korpusu aparatu lub obiektywu.
- W przypadku rejestrowania ujęć pod światło, należy starać się, aby słońce znajdowało się wystarczająco daleko poza kątem widzenia obiektywu. W przeciwnym razie wiązka światła słonecznego może zostać skupiona wewnątrz aparatu doprowadzając do powstania dymu lub ognia. Nawet jeśli słońce znajduje się nieznacznie poza kątem widzenia obiektywu, nadal może doprowadzić do powstania dymu lub ognia.
- Obiektyw należy chronić przed bezpośrednim oddziaływaniem wiązek światła, na przykład wiązek laserowych. Grozi to uszkodzeniem przetwornika obrazu i może spowodować nieprawidłowe działanie aparatu.

- Nie pozostawiać aparatu, wyposażenia z zestawu lub kart pamięci w zasięgu małych dzieci. Mogą bowiem zostać przypadkowo połknięte. W takim przypadku należy niezwłocznie zasięgnąć porady lekarza.

Uwagi dotyczące monitora i wizjera elektronicznego

- Monitor i wizjer elektroniczny zostały wykonane przy użyciu wyjątkowo precyzyjnej technologii, dzięki której efektywnie wykorzystywanych może być ponad 99,99% pikseli. Na monitorze i na wizjerze elektronicznym mogą się jednak stale pojawiać małe czarne i/lub jasne punkciki (białe, czerwone, niebieskie lub zielone). Są to niedoskonałości wynikającego z procesu produkcyjnego. Nie mają one żadnego wpływu na rejestrowane obrazy.
- Obraz może być nieco zniekształcony w sąsiedztwie narożników wizjera. Nie świadczy to o usterce. Gdy zależy nam na pełnej kompozycji z wszelkimi szczegółami, można również skorzystać z monitora.
- Jeśli przesuńiesz aparat, patrząc przez wizjer lub poruszysz oczami, obraz na wizjerze może być zniekształcony lub barwy obrazu mogą się zmienić. Jest to cecha charakterystyczna obiektywu lub wyświetlacza i nie świadczy o usterce. Gdy wykonujesz zdjęcie, zalecamy, abyś patrzył na środkowy obszar wizjera.

- Podczas rejestrowania obrazów z wykorzystaniem wizjera użytkownik może objawy zmęczenia oczu, zmęczenia ogólnego, choroby lokomocyjnej lub nudności. W przypadku rejestrowania obrazów z wykorzystaniem wizjera wskazane są regularne przerwy. W przypadku uczucia dyskomfortu należy zaprzestać korzystania z wizjera do momentu poprawy samopoczucia i w razie potrzeby zasięgnąć porady lekarza.
- W przypadku uszkodzenia monitora lub wizjera elektronicznego, należy natychmiast zaprzestać korzystania z aparatu. Uszkodzone elementy mogą poranić rękę, twarz itp.

Uwagi dotyczące zdjęć seryjnych

Podczas rejestrowania zdjęć seryjnych, obraz na monitorze lub w wizjerze może migać z uwagi na naprzemienne wyświetlanie ekranu z rejestrowanym obrazem i czarnego ekranu. Patrzenie na ekran w takiej sytuacji może wywoływać uciążliwe objawy i uczucie dyskomfortu. W przypadku uciążliwości objawów, należy zaprzestać używania aparatu i w razie potrzeby zasięgnąć porady lekarskiej.

Uwagi dotyczące rejestrowania przez dłuższy czas lub nagrywania filmów 4K

- Zależnie od temperatury aparatu i akumulatora, nagrywanie filmów może być niemożliwe lub zasilanie może wyłączyć się automatycznie w celu ochrony aparatu. Przed wyłączeniem aparatu lub przy braku możliwości dalszego nagrywania filmów na ekranie pojawi się komunikat. W takim przypadku należy pozostawić zasilanie wyłączone i poczekać, aż aparat i akumulator ostygną. Jeśli włączysz zasilanie, nie pozwalając na obniżenie temperatury aparatu i akumulatora, może się ono ponownie samo wyłączyć, lub nagrywanie filmów będzie niemożliwe.
- Przy wysokiej temperaturze aparatu jakość zdjęć może się pogorszyć. Zaleca się, aby poczekać z wykonywaniem zdjęć, aż temperatura aparatu spadnie.
- Przy wysokiej temperaturze otoczenia temperatura aparatu szybko wzrasta.
- Korpus aparatu i akumulator mogą się nagrzewać podczas eksploatacji. Jest to normalne zjawisko.

- Jeżeli aparat, podczas jego użytkowania, styka się z tym samym fragmentem skóry przez długi okres czasu, nawet jeśli aparat może nie wydawać się w dotyku gorący, może to powodować objawy poparzenia niskotemperaturowego, na przykład w postaci zaczerwienia lub pojawienia się pęcherzy. Należy zwrócić specjalną uwagę w poniższych sytuacjach i korzystać ze statywu itp.

- W przypadku korzystania z aparatu w warunkach wysokich temperatur
- Gdy osoba korzystająca z aparatu ma problemy z krążeniem lub nadwrażliwą skórę

- W warunkach niskich temperatur czas nagrywania może być krótszy, zwłaszcza w przypadku nagrywania filmów 4K. Ogrzej akumulator lub wymień go na nowy.

Uwagi dotyczące nagrywania/ odtwarzania

- Przed przystąpieniem do wykonywania zdjęć/nagrywania należy wykonać zapis próbny, aby upewnić się, że aparat działa prawidłowo.
- Zapisany obraz może się różnić od obrazu widocznego na ekranie przed wykonaniem zdjęcia.
- Nie używać aparatu w obszarach występowania silnych fal radiowych lub promieniowania. Funkcje nagrywania i odtwarzania mogą działać nieprawidłowo.

- Nie można zagwarantować prawidłowego odtwarzania obrazów zarejestrowanych z poziomu urządzeń, ani prawidłowego odtwarzania na opisywanym produkcie obrazów zarejestrowanych lub edytowanych z poziomu innych urządzeń.
- Sony nie udziela gwarancji w przypadku braku możliwości zapisu, utraty lub uszkodzenia zarejestrowanych obrazów albo danych audio wynikających z usterki aparatu lub nośnika danych itp. Wskazane jest tworzenie kopii zapasowych ważnych danych.
- Formatowanie karty pamięci powoduje usunięcie wszystkich danych zarejestrowanych na karcie pamięci bez możliwości ich przywrócenia. Przed przystąpieniem do formatowania należy skopiować dane na komputer lub inne urządzenie.

Akcesoria Sony

Korzystanie z tego urządzenia z produktami innych marek może obniżyć jego wydajność, spowodować wypadek lub awarię.

Uwagi dotyczące danych technicznych opisanych w niniejszej instrukcji

Parametry wydajnościowe i dane techniczne zostały określone przy poniższych warunkach, za wyjątkiem przypadków opisanych w niniejszej instrukcji: w zwykłej temperaturze otoczenia 25 °C i przy użyciu w pełni naładowanego akumulatora ładowanego do momentu wyłączenia lampki ładowania.

Ostrzeżenie dotyczące praw autorskich

Programy telewizyjne, filmy, taśmy wideo i inne materiały mogą być chronione prawami autorskimi. Nieuprawniona rejestracja takich materiałów może stanowić naruszenie przepisów dotyczących ochrony praw autorskich.

Uwagi dotyczące informacji o lokalizacji

Przekazując lub udostępniając obraz z informacją o lokalizacji, można przypadkowo ujawnić te informacje stronie trzeciej. Aby uniemożliwić stronom trzecim uzyskanie informacji o lokalizacji, przed przystąpieniem do rejestrowania obrazów należy w pozycji [□ Ust. łączy inf. o poł.] ustawić opcję [WYŁ.].

Uwagi dotyczące pozbywania się opisywanego produktu lub przekazywania go innym osobom

W przypadku użycia opisywanego produktu lub przekazywania go innej osobie, należy koniecznie wykonać poniższe operacje, aby nie ujawnić informacji osobistych.

- Wybierz [Reset ustawień] → [Inicjuj].

Uwagi dotyczące pozbywania się karty pamięci lub przekazywania jej innym osobom

Wykonanie polecenia [Formatuj] lub [Kasuj] z poziomu aparatu lub komputera może nie usunąć całkowicie danych z karty pamięci. W przypadku przekazywania karty pamięci innym osobom, wskazane jest całkowite usunięcie danych za pomocą oprogramowania do usuwania danych. W przypadku pozbywania się karty pamięci, wskazane jest fizyczne jej zniszczenie.

Uwagi dotyczące bezprzewodowych sieci LAN

W przypadku zagubienia lub kradzieży aparatu, Sony nie ponosi odpowiedzialności za straty lub szkody wynikłe z nieuprawnionego dostępu lub wykorzystania zarejestrowanego w aparacie punktu dostępowego.

Uwagi dotyczące bezpieczeństwa podczas korzystania z bezprzewodowych produktów LAN

- Aby uchronić się przed działaniami hakerów, niepożądanym dostępem stron trzecich i zminimalizować możliwości ataku, zawsze należy upewnić się, że wykorzystywana jest bezpieczna sieć bezprzewodowa LAN.
- Przed przystąpieniem do korzystania z sieci bezprzewodowej LAN ważne jest, aby skonfigurować ustawienia zabezpieczeń.
- W przypadku problemów związanych z bezpieczeństwem wynikających z braku odpowiednich zabezpieczeń lub z okoliczności nie do uniknięcia podczas korzystania z bezprzewodowej sieci LAN, Sony nie ponosi odpowiedzialności za jakiegokolwiek straty lub szkody.

Tymczasowe wyłączenie funkcji sieci bezprzewodowych (Wi-Fi itp.)

Po wejściu na pokład samolotu itp. można tymczasowo wyłączyć wszystkie funkcje sieci bezprzewodowych poleceniem [Tryb samolotowy].

Sprawdzenie aparatu i dostarczonych elementów

Liczba w nawiasach oznacza liczbę sztuk.

- Aparat (1)
- Przewód zasilający (1)
(w zestawie w przypadku niektórych krajów/regionów)



- Akumulator NP-BX1 (1)



- Przewód microUSB (1)

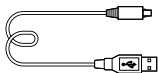

- Zasilacz (1)

W różnych krajach/regionach zasilacze mogą różnić się kształtem.

- Pasek na nadgarstek (1)





- Adapter paska (2)

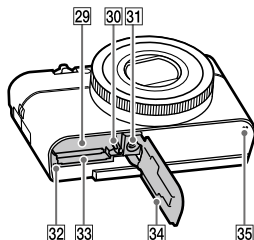
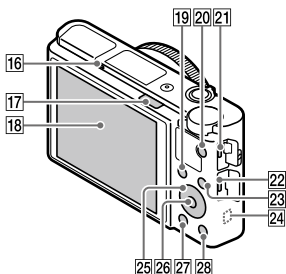
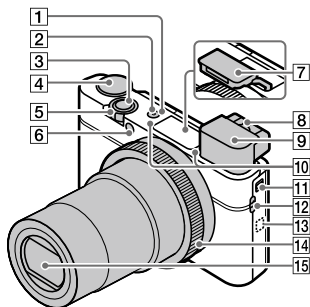

- Instrukcja obsługi (niniejsza instrukcja) (1)
- Przewodnik (1)
- Wi-Fi Connection/One-touch (NFC) Guide (1)

Elementy składowe



- 1 Przycisk ON/OFF (Zasilanie)
- 2 Lampka zasilania/ładowania
- 3 Przycisk migawki
- 4 **Pokrętło trybu**
AUTO (Tryb auto)/
P (Program Auto)/
A (Priorytet przysłony)/
S (Priorytet migawki)/
M (Ekspozycji ręcznej)/
MR (Przywołanie pamięci)/
 (Film)/
HFR (Duża l. klatek na sek.)/
 (Rozległa panorama)/
SCN (Wybór sceny)
- 5 **Rejestrowanie: Dźwignia zoomu (W/T)**
Wyświetlanie: Dźwignia  (Indeks) /dźwignia zoomu odtwarzania
- 6 **Lampka samowyzwalacza/ Wspomaganie AF**
- 7 **Lampa błyskowa**
 - Nie zakrywać lampy błyskowej palcami.
 - Aby umożliwić korzystanie z lampy błyskowej, wystarczy przesunąć przełącznik  (Wysuwanie lampy błyskowej). Jeżeli lampa błyskowa nie jest używana, wystarczy docisnąć ją ręką.

8 Dźwignia regulacji dioptrażu

- Ustawienie dźwigni regulacji dioptrażu należy dostosować do swojego wzroku w taki sposób, aby obraz w wizjerze był wyraźnie widoczny.

9 Wizjer (12)

- Po spojrzaniu w wizjer uruchamiany jest tryb wizjera, a po odsunięciu twarzy od wizjera przywracany jest tryb monitora.

10 Mikrofon

11 Przełącznik wysuwania wizjera

12 Zaczep paska

- Po zamocowaniu paska na nadgarstek należy przełożyć rękę przez pętlę, aby uniknąć uszkodzenia aparatu w wyniku jego upuszczenia.

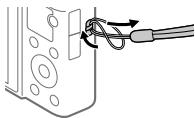

- Aby móc korzystać z paska na ramię (sprzedawany oddzielnie), należy przymocować adaptery paska (w zestawie) do zaczepów paska z obu stron aparatu.

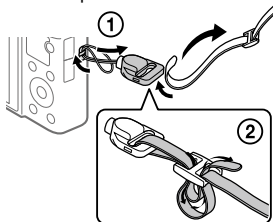

13 **N** (Znak N)

Znak ten wskazuje punkt zetknięcia służący do nawiązywania połączenia między aparatem a smartfonem z obsługą NFC.

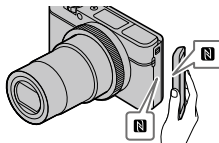

- NFC (Near Field Communication) to międzynarodowy standard komunikacji bezprzewodowej krótkiego zasięgu.

- 14 Pierścień sterowania
- 15 Obiektyw
- 16 Czujnik oka
- 17 Przełącznik ⚡ (Wysuwanie lampy błyskowej)
- 18 Monitor
(W przypadku operacji dotykowych: Panel dotykowy/ Płytko dotykowa)
Monitor można ustawić pod kątem zapewniającym dobrą widoczność i rejestrować obrazy z dowolnej pozycji.

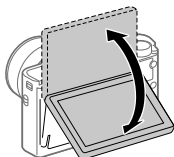

Niektóre rodzaje używanych statywów mogą uniemożliwiać ustawienie właściwego kąta monitora. W takim przypadku należy odkręcić śrubę statywu, aby móc wyregulować kąt monitora.

- 19 Rejestrowanie: przycisk Fn (Funkcja)
Wyświetlanie: przycisk ↵ (Wyślij do smartfona)
- 20 Przycisk MOVIE (Film)
- 21 Złącze USB Multi/Micro
 - Gniazdo to obsługuje urządzenia zgodne ze standardem micro USB.

- Szczegółowe informacje dotyczące zgodnych akcesoriów do złącza USB Multi/Micro można znaleźć w witrynie Sony, albo uzyskać w punkcie sprzedaży wyrobów Sony lub w miejscowym autoryzowanym punkcie serwisowym produktów Sony.

- 22 Gniazdo micro HDMI
- 23 Przycisk MENU
- 24 Antena Wi-Fi/Bluetooth (wbudowana)
- 25 Pokrętło sterowania
- 26 Przycisk środkowy
- 27 Przycisk ▶ (Odtwarzanie)
- 28 Przycisk C/⏏ (Własne/Kasuj)
- 29 Gniazdo akumulatora
- 30 Dźwignia blokady akumulatora
- 31 Otwór gniazda statywu
Należy używać statywu ze śrubą o długości mniejszej niż 5,5 mm. W przeciwnym razie nie można bezpiecznie zamocować aparatu, co grozi jego uszkodzeniem.
- 32 Wskaźnik dostępu
- 33 Gniazdo karty pamięci
- 34 Pokrywa wnętrza akumulatora/karty pamięci
- 35 Głośnik

■ W przypadku korzystania z wizjera

① Przesuń w dół przełącznik wysuwania wizjera.

- Przesunięcie przełącznika wysuwania wizjera przy wyłączonym zasilaniu spowoduje włączenie aparatu.
- Aby ustawić, czy aparat ma zostać wyłączony po schowaniu wizjera, należy wybrać MENU →  (Ustawienia) → [Funkcja zamkn. VF].

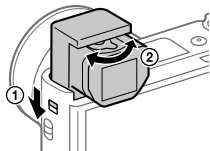

② Ustawienie dźwigni regulacji dioptrażu należy dostosować do swojego wzroku w taki sposób, aby obraz w wizjerze był wyraźnie widoczny.

Chowanie wizjera

Naciśnij ku dołowi górną część wizjera.

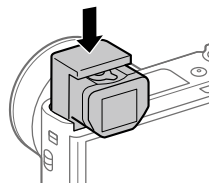

Uwaga

- Należy uważać, aby nie naciskać na wysunięty wizjer.
- Wizjer należy dociskać w dół powoli w taki sposób, aby nie zablokować elementu okularu.

Podstawowe operacje

Korzystanie z pokrętła sterowania

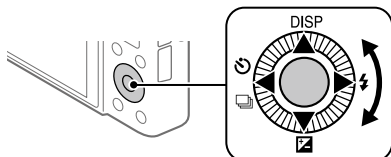

- Ustawienia można wybierać obracając pokrętło sterowania lub naciskając jego strony góra/dół/lewo/prawo. Zatwierdzenie wyboru odbywa się przez naciśnięcie środkowej części pokrętła sterowania.
- Funkcje DISP (Ustawienie wyświetlania), [Kompens. eksp.], [Tryb pracy] i [Tryb błysku] są przypisane do górnej/dolnej/lewej/prawej strony pokrętła sterowania. Dodatkowo, wybrane funkcje można przypisać do lewej/prawej strony pokrętła sterowania oraz do środkowej części pokrętła sterowania.
- Podczas odtwarzania można wyświetlić następny/poprzedni obraz naciskając prawą/lewą stronę pokrętła sterowania lub obracając pokrętło sterowania.

Korzystanie z pierścienia sterowania

Obracając pierścieniem sterowania można szybko zmieniać odpowiednie ustawienia dla różnych trybów rejestrowania obrazów. Można również przypisać często używane funkcje do pierścienia sterowania, wybierając MENU → [2] (Ustawienia fotograf.2) → [Prz. Własne] lub [Prz. Własne] → [Pierścień sterujący].

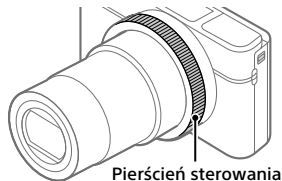

Pierścień sterowania

Ikony i nazwy funkcji są wyświetlane na ekranie w następujący sposób.

Na przykład

[ZOOM]: Regulacja zoomu przez obrót pierścienia sterowania.

Korzystanie z przycisku Fn (Funkcja)

Do przycisku Fn (Funkcja) można przypisać często używane funkcje wywoływane później w trakcie rejestrowania obrazów. Do przycisku Fn (Funkcja) można przypisać maksymalnie 12 często używanych funkcji.

- 1 Naciśnij kilkakrotnie przycisk DISP na pokrętle sterowania, aby ustawić tryb ekranu inny niż [Wizjer], a następnie naciśnij przycisk Fn (Funkcja).**

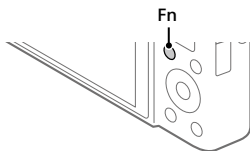

- 2 Wybierz odpowiednią funkcję, naciskając stronę góra/dół/lewo/prawo pokrętle sterowania.**

- 3 Wybierz właściwe ustawienie obracając pokrętle sterowania i naciśnij środkową część pokrętle sterowania.**

- Niektóre parametry można precyzyjnie ustawić za pomocą pierścienia sterowania.

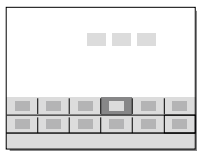

Zmiana ustawień z poziomu dedykowanych ekranów ustawień

W punkcie 2 wybierz odpowiednią funkcję, po czym naciśnij środkową część pokrętle sterowania. Pojawi się dedykowany ekran ustawień dla danej funkcji. Postępuj zgodnie ze wskazówkami, aby zmienić ustawienia.



Wskazówki na ekranie

Przewodnik szybkiego uruchomienia

Etap 1: Wkładanie akumulatora/karty pamięci (sprzedawana oddzielnie) do aparatu

Szczegółowe informacje na temat kart pamięci, których można używać w opisywanym aparacie, można znaleźć na stronie 30.

1 Otwórz pokrywę wnęki akumulatora/karty pamięci i wsuń akumulator do aparatu.

- Upewnij się, że akumulator jest skierowany we właściwą stronę, i wsuń go naciskając dźwignię blokady akumulatora.

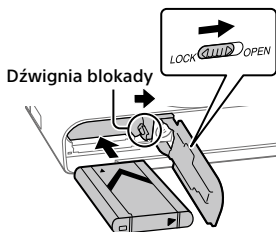

PL

2 Włóż kartę pamięci (sprzedawana oddzielnie) do aparatu.

- Ustawiając ścięty narożnik, tak jak pokazano na rysunku, wsuń kartę pamięci do oporu, aż wskoczy na swoje miejsce.

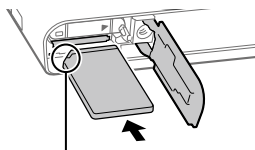

Upewnij się, że ścięty narożnik jest właściwie skierowany.

3 Zamknij pokrywę.

Formatowanie karty pamięci

W przypadku pierwszego użycia karty pamięci w opisywanym aparacie, wskazane jest sformatowanie karty z poziomu aparatu w celu zapewnienia jej stabilnego działania.

- Formatowanie usuwa wszystkie dane na karcie pamięci, w tym chronione obrazy i zapamiętane ustawienia (M1 do M4). Po usunięciu, wspomnianych danych nie można przywrócić. Przed przystąpieniem do formatowania cenne dane należy zapisać na komputerze itp.
- W celu przeprowadzenia formatowania wybierz MENU →  (Ustawienia) → [Formatuj].

Wymowanie akumulatora

Upewnij się, że wskaźnik dostępu nie jest podświetlony (str. 11), i wyłącz aparat. Następnie przesunąć dźwignię blokady i wyjmij akumulator. Należy uważać, aby nie upuścić akumulatora.

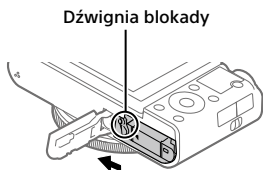

Wymowanie karty pamięci

Upewnij się, że wskaźnik dostępu (str. 11) nie świeci, a następnie wciśnij raz kartę pamięci, aby ją wyciągnąć.

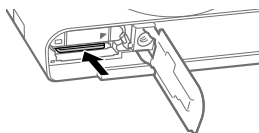

Etap 2: Ładowanie akumulatora włożonego do aparatu

1 Wyłącz zasilanie.

2 Za pośrednictwem przewodu microUSB (w zestawie) podłącz aparat do akumulatora włożonego do zasilacza (w zestawie), a zasilacz podłącz do gniazda elektrycznego.

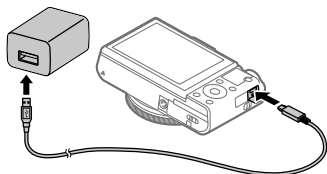

PL

Lampka ładowania na aparacie (w kolorze pomarańczowym)

Świeci: Ładowanie

Wyłączona: Ładowanie zakończone

Miga: Błąd ładowania lub ładowanie chwilowo przerwane z uwagi na temperaturę aparatu poza odpowiednim zakresem

- Czas ładowania (pełne naładowanie): około 150 min. (w przypadku ładowania całkowicie rozładowanego akumulatora w temperaturze 25 °C)
- W przypadku korzystania z nowego akumulatora lub z akumulatora, który nie był używany przez długi czas, lampka ładowania może szybko migać podczas ładowania akumulatora. W takim przypadku należy wyjąć akumulator lub odłączyć przewód USB od aparatu, po czym włożyć go ponownie w celu naładowania.
- Należy stosować tylko oryginalne akumulatory, przewody microUSB (w zestawie) oraz zasilacze (w zestawie) marki Sony.

Etap 3: Ustawianie języka i zegara

- 1** Naciśnij przycisk ON/OFF (Zasilanie), aby włączyć aparat.

Przycisk ON/OFF (Zasilanie)

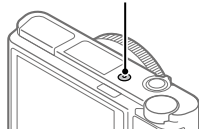

- 2** Wybierz właściwy język, po czym naciśnij środkową sekcję pokrętki sterowania.

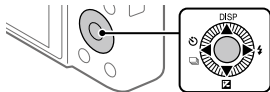

- 3** Upewnij się, że na ekranie zaznaczone jest polecenie [Enter], po czym naciśnij środkową sekcję.

- 4** Wybierz właściwą lokalizację geograficzną, po czym naciśnij środkową sekcję.

- 5** Korzystając z górnej/dolnej strony pokrętki sterowania lub obracając pokrętło sterowania, wybierz [Date/Czas], po czym naciśnij środkową sekcję.

- 6** Wybierz odpowiednie ustawienie naciskając górną/dolną/lewą/prawą stronę pokrętki sterowania, a następnie naciśnij środkową sekcję.

- 7** Powtórz czynności opisane w punktach 5 i 6, aby ustawić inne opcje, po czym wybierz [Enter] i naciśnij środkową sekcję.

Wskazówka

- Ustawienie daty i godziny można zmienić z poziomu MENU (str. 27).

Etap 4: Rejestrowanie obrazów w trybie automatycznym

- 1 Obróć pokrętkę trybu do pozycji **AUTO**.

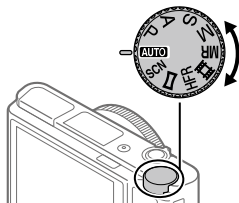

PL

- 2 Spójrz w wizjer lub na monitor i przytrzymaj aparat.
- 3 Zmień skalę powiększenia przy użyciu dźwigni W/T (zoom).
- 4 Naciśnij przycisk migawki do połowy, aby ustawić ostrość.
 - Po uzyskaniu ostrości obrazu zostanie podświetlony wskaźnik (na przykład ●).
- 5 Naciśnij do końca przycisk migawki.

■ Nagrywanie filmów

Naciśnij przycisk MOVIE, aby rozpocząć/zakończyć nagrywanie.

■ Odtwarzanie obrazów

Naciśnij przycisk ▶ (Odtwarzanie), aby odtworzyć obrazy. Właściwy obraz można wybrać pokrętkiem sterowania.

■ Usuwanie wyświetlonego obrazu

Naciśnij przycisk 🗑️ (Usuwanie) w trakcie wyświetlania obrazu, aby go usunąć. Na ekranie potwierdzenia wybierz [Kasuj] pokrętkiem sterowania, po czym naciśnij środkową sekcję pokrętkła sterowania, aby usunąć obraz.

Rejestrowanie obrazów w różnych trybach fotografowania

Ustaw pokrętło trybu na wybrany tryb w zależności od obiektu lub funkcji, których chcesz użyć.

Więcej informacji o aparacie

Instrukcje dotyczące wszystkich funkcji opisywanego aparatu zawarto w dokumencie „Przewodnik pomocniczy” (podręcznik internetowy). Informacje dotyczące uzyskania dostępu do Przewodnika pomocniczego można znaleźć na stronie 2.

Korzystanie z funkcji Wi-Fi / z jednym dotknięciem (NFC) / Bluetooth

Korzystając z funkcji Wi-Fi, z jednym dotknięciem NFC i Bluetooth aparatu, można wykonywać poniższe operacje.

- Zapisywanie obrazów na komputerze
- Przesyłanie obrazów z aparatu do smartfona
- Używanie smartfona jako pilota zdalnego sterowania aparatem
- Oglądanie zdjęć i na telewizorze
- Zapisywanie na obrazach informacji o lokalizacji ze smartfona

Szczegółowe informacje zawiera „Przewodnik pomocniczy” (str. 2) lub dołączony dokument „Wi-Fi Connection/One-touch (NFC) Guide”.

PL

Instalacja programu PlayMemories Mobile

Do nawiązywania połączeń między aparatem a smartfonem potrzebna jest aplikacja PlayMemories Mobile. Jeśli aplikacja PlayMemories Mobile jest już zainstalowana na smartfonie, należy ją zaktualizować do najnowszej wersji.

Szczegółowe informacje na temat aplikacji PlayMemories Mobile można znaleźć na stronie wsparcia (<http://www.sony.net/pmm/>).

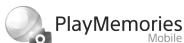

Uwaga

- Do korzystania z funkcji z jednym dotknięciem NFC aparatu wymagany jest smartfon lub tablet z systemem Android z włączoną funkcją NFC.
- Nie można zagwarantować, że funkcje Wi-Fi wprowadzone w tym podręczniku będą działać na wszystkich smartfonach lub tabletach.
- Funkcje Wi-Fi opisywanego aparatu nie będą dostępne po nawiązaniu połączenia z publiczną siecią bezprzewodową LAN.
- Z uwagi na przyszłe aktualizacje, procedury obsługi lub wyświetlane ekrany mogą ulegać modyfikacjom bez powiadomienia.

Zapisywanie informacji o lokalizacji na przechwyconych obrazach

Korzystając z aplikacji PlayMemories Mobile, można uzyskać informacje o lokalizacji z podłączonego smartfona (za pośrednictwem łączności Bluetooth) i zapisać je na przechwyconych obrazach.

Szczegółowe informacje na temat procedury obsługi można znaleźć w „Przewodniku pomocniczym” (str. 2) lub na poniższej stronie wsparcia.



<http://www.sony.net/pmm/btg/>

Wprowadzenie dotyczące oprogramowania komputerowego

Oferujemy poniższe oprogramowanie komputerowe, które zwiększy radość utrwalania zdjęć/filmów. Wystarczy z poziomu posiadanej przeglądarki internetowej odwiedzić jeden z poniższych adresów internetowych i pobrać oprogramowanie postępując zgodnie z instrukcjami wyświetlanymi na ekranie.

Jeżeli jakiś program z podanego oprogramowania jest już zainstalowany na posiadanym komputerze, przed jego użyciem należy uaktualnić go do najnowszej wersji. PL

Windows:

<http://www.sony.co.jp/imsoft/Win/>

Mac:

<http://www.sony.co.jp/imsoft/Mac/>

Zalecane środowisko komputerowe w przypadku wspomnianego oprogramowania można sprawdzić pod poniższym adresem internetowym:

<http://www.sony.net/pcenv/>

PlayMemories Home

PlayMemories Home pozwala zaimportować do komputera zdjęcia i filmy w celu ich wyświetlenia lub wykorzystania.

Aby móc importować do komputera filmy XAVC S lub filmy AVCHD, konieczne jest zainstalowanie programu PlayMemories Home.

Do witryny pobierania można wejść bezpośrednio z poniższego adresu internetowego:

<http://www.sony.net/pm/>

- Po podłączeniu aparatu do komputera, do programu PlayMemories Home można dodać nowe funkcje. Z tego względu wskazane jest podłączenie aparatu do komputera, nawet jeśli program PlayMemories Home jest już zainstalowany na komputerze.

Imaging Edge

Imaging Edge to pakiet oprogramowania zawierający takie funkcje jak zdalne fotografowanie z poziomu komputera oraz korygowanie lub wywoływanie obrazów RAW zarejestrowanych aparatem.

Viewer: Można wyświetlać i wyszukiwać obrazy.

Edit: Można edytować obrazy wprowadzając różne korekty, na przykład krzywej tonalnej i ostrości, oraz wywoływać obrazy zapisane w formacie RAW.

Remote: Można regulować ustawienia aparatu lub rejestrować zdjęcia z komputera podłączonego do aparatu za pomocą przewodu USB.







- Aby móc sterować aparatem z poziomu komputera, przed podłączeniem aparatu do komputera za pośrednictwem przewodu USB należy wybrać MENU →  (Ustawienia) → [Połączenie USB] → [Zdalne sterow. PC].

Lista opcji MENU







Szczegółowe informacje na temat poszczególnych opcji MENU zawiera Przewodnik pomocniczy.

1 (Ustawienia fotograf.1) Czerwona karta



Jakość/Rozmiar obrazu



-  Format pliku
-  Jakość JPEG
-  Roz. obrazu JPEG
-  Format obrazu
- Panorama: Rozmiar
- Panorama: Kierunek
-  Red.sz.dł.naśw.
-  Red.sz.wys.ISO
-  Przestrzeń barw

Tryb fotografowania/pracy

- Tryb auto
- Wybór sceny
- Tryb pracy
- Ustaw. bracketingu
-   1/ 2 Przywołanie
-   1/ 2 Pamięć

AF

- Tryb ostrości
- Obszar ostrości
-  Prz.pi./po.obs.AF
-  Wspomaganie AF
- Śr. AF z podążaniem
- Ust. prio. tw. w AF
-  Wstępny AF

-  Rej. obszaru AF
-  Usuń zar. obsz. AF
- Auto. czysz. obsz. AF
- Wyś. obsz. ciągł. AF
- Obszar wykryw. fazy

Ekspozycja

- Kompens.eksp.
- ISO
- Min.s.mig.ISO AUTO
- Tryb pomiaru
- Pr. tw. w pom. wiel.
- Punkt pom. punktow.
-  AEL z nac. spustu
- Ust. stand. eksp.

Lampa błysk.

- Tryb błysku
- Korekcja błysku
- Red.czerw.oczu

Kolor/WB/Obróbka obrazu

- Balans bieli
- Ust. prioryt. w AWB
- DRO/Auto HDR
- Strefa twórcza
- Efekt wizualny
- Profil zdjęcia
-  Ef. gładkiej skóry

PL

Asysta ostrości

Powiększenie

Czas pow. ust. ostr.

 Pocz. powiększ.

 Wspomaganie MF

Ustawienie zarysu

Asystent fotografowania

Rejestracja twarzy

Prio. zarej. twarzy

Zdj. z uśmiechem

 Auto. kadrowanie

Autoport./samowyz.

2 (Ustawienia fotograf.2)

Purpurowa karta

Film

 Tryb ekspozycji

 Tryb ekspozycji

 Format pliku

 Ust. nagrywania

 Ustawienia HFR

Jakość(Dual Rec)

Rozm. ob. (Dual Rec)

Automat. Dual Rec

 Nagryw. proxy

 Prędkość AF

 Czulość śledz. AF

 Auto. wolna mig.

Nagrywanie dźwięku

Poz. odn. mikrofonu

Reduk. szumu wiatru

 SteadyShot

 Wyświetl. znaku

 Ustawienia znaku

Film z migawką

Migawka/SteadyShot

 Typ migawki

Wyzwal. bez karty

 SteadyShot

Zoom

Ustawienie zoomu

Szybkość zoomu

Fun. Zoom na pierśc.

Wyświetlanie/Auto podgląd

Przycisk DISP

FINDER/MONITOR

Ustawienia zebry

Linia siatki

Przew. ust. ekspozyc.

Wyś. podgl. na żywo

Auto podgląd

Własna czynność

 Prz. Własne

 Prz. Własne

 Prz. Własne

Ustaw. menu funkcji

Obróć Av/Tv

 Ust. fot. dotykiem

Przycisk MOVIE

Blokada kółka

Sygnaly audio

 Wpisz datę

**(Sieć)****Zielona karta**

Fun. Wyśl. do smartf.
Wyślij do komputera (Wi-Fi)
Oglądaj przez TV
Steruj ze smartfonu
Tryb samolotowy
Ustawienia Wi-Fi
Ustaw. Bluetooth
☐ Ust. łącza inf. o poł.
Edytuj nazwę urzędz.
Reset ustawień sieci

**(Odtwarzanie)****Niebieska karta**

Chroń
Obróć
Kasuj
Klasyfikacja
Ust. klas.(Prz. Włas.)
Określ wydruk
Efekt upiększania
Przechwyć zdjęcie
⊕ Powiększ
⊕ Pow. pocz. pow.
⊕ Pozyc. pocz. pow.
REG. interwału ruchu
Pokaz zdjęć
Tryb oglądania
Indeks obrazów
Wyśw. grupę zd. ser.
Obrót ekranu

**(Ustawienia) Żółta karta**

Jasność monitora
Jasność wizjera
Temp. barw. wizjera
Asysta wyś. Gamma
Nastaw. głośności
Menu kafelkowe
Pomoc pokr. trybu
Potw.kasowania
Jakość wyświetlania
Auto. WYŁ. monitora
Czas rozp. osz. ener.
Funkcja zamkn. VF
Selektor NTSC/PAL*
Obsługa dotykowa
Panel dot./Płyt. dot.
Ustaw. płytki dotyk.
Tr. demonstracyjny
Ustawienia TC/UB
Ustawienia HDMI
⊞ Wyb. wyjście 4K
Połączenie USB
Ustawienia USB LUN
Zasilanie USB
Ust. Zdal. sterow. PC
🗣️ Język
Ust.daty/czasu
Nastawia region
Info. o pr. autorskich
Formatuj
Numer pliku
Ustaw nazwę pliku
Wybierz kat. NAGR.
Nowy katalog

PL

Nazwa katalogu

Odz. bazę dan. obr.

Wyś. miej. na karcie

Wersja

Reset ustawień

* Przełączenie tej opcji wymaga sformatowania karty pamięci w celu zapewnienia zgodności z systemem PAL lub NTSC. Należy również pamiętać, że mogą wystąpić problemy z odtwarzaniem filmów zarejestrowanych w systemie NTSC na telewizorach z systemem PAL.

★ (Moje menu) Szara karta

Dodaj pozycję

Sortuje pozycję

Usuń pozycję

Usuń stronę

Usuń wszystko

Dane techniczne

Czas eksploatacji akumulatora i liczba możliwych do zarejestrowania zdjęć

		Czas eksploatacji akumulatora	Liczba zdjęć
Fotografowanie	Tryb ekranu	—	Ok. 240
			Ok. 310 (Auto. WYŁ. monitora (2 s))
	Tryb wizjera	—	Ok. 220
Faktyczne nagrywanie (filmy)	Tryb ekranu	Ok. 40 min.	—
	Tryb wizjera	Ok. 40 min.	—
Ciągłe nagrywanie (filmy)	Tryb ekranu	Ok. 75 min.	—
	Tryb wizjera	Ok. 70 min.	—

- Podany powyżej czas eksploatacji akumulatora oraz liczba możliwych do zarejestrowania zdjęć dotyczą sytuacji, gdy akumulator został w pełni naładowany. Czas eksploatacji akumulatora oraz liczba zdjęć mogą ulec zmniejszeniu w zależności od warunków eksploatacji.
- Czas eksploatacji akumulatora i liczba możliwych do zarejestrowania zdjęć to dane orientacyjne oparte na rejestrowaniu obrazów przy ustawieniach domyślnych w poniższych warunkach:
 - Akumulator używany w temperaturze otoczenia 25°C.
 - Używana karta pamięci SDXC marki Sony (U3) (sprzedawana oddzielnie)
- Liczby podane w pozycji „Fotografowanie” zostały wyliczone według normy CIPA i dotyczą fotografowania w następujących warunkach: (CIPA: Camera & Imaging Products Association)
 - Jedno zdjęcie jest wykonywane co 30 sekund.
 - Co dziesiąte zdjęcie aparat jest wyłączany i włączany.
 - Co drugie zdjęcie wykonywane jest z lampą błyskową.
 - Zoom jest przełączany pomiędzy dwiema skrajnymi pozycjami W i T.

PL

- Liczba minut przy nagrywaniu filmów została wyliczona w oparciu o normę CIPA i dotyczy ona nagrywania w następujących warunkach:
 - Jakość obrazu jest ustawiona na XAVC S HD 60p 50M/50p 50M.
 - Faktyczne nagrywanie (filmy): Czas pracy akumulatora odnosi się do powtarzanych operacji rejestrowania obrazu, korzystania z zoomu, oczekiwania na nagrywanie, włączania/wyłączania itp.
 - Ciągłe nagrywanie (filmy): Czas pracy akumulatora odnosi się do ciągłej operacji rejestrowania obrazu aż do osiągnięcia limitu (29 minut) i kontynuowania nagrywania przez ponowne naciśnięcie przycisku MOVIE (Film). Inne funkcje, takie jak zoom, nie są używane.

Karty pamięci, których można używać

Stosując karty pamięci microSD lub Memory Stick Micro w opisywanym aparacie, należy korzystać z odpowiedniego adaptera.

Karty pamięci SD

Format nagrywania		Obsługiwana karta pamięci
Zdjęcie		Karta SD/SDHC/SDXC
AVCHD		Karta SD/SDHC/SDXC (klasy 4 lub szybsza, albo klasy U1 lub szybsza)
XAVC S	4K 60 Mbps* HD 50 Mbps lub mniej* HD 60 Mbps	Karta SDHC/SDXC (klasy 10, albo klasy U1 lub szybsza)
	4K 100 Mbps* HD 100 Mbps	Karta SDHC/SDXC (U3)
	Duża szybkość klatek*	Karta SDHC/SDXC (klasy 10, albo klasy U1 lub szybsza)

* Z uwzględnieniem przypadków równoczesnego nagrywania filmów proxy

Memory Stick

Format nagrywania		Obsługiwana karta pamięci
Zdjęcie		Memory Stick PRO Duo/ Memory Stick PRO-HG Duo
AVCHD		Memory Stick PRO Duo (Mark 2)/ Memory Stick PRO-HG Duo
XAVC S	4K 60 Mbps* HD 50 Mbps lub mniej* HD 60 Mbps	Memory Stick PRO-HG Duo
	4K 100 Mbps* HD 100 Mbps	—
	Duża szybkość klatek*	Memory Stick PRO-HG Duo

* Z uwzględnieniem przypadków równoczesnego nagrywania filmów proxy

Uwaga

- W przypadku używania karty pamięci SDHC do nagrywania filmu XAVC S przez długi okres czasu, nagrywane filmy zostaną podzielone na pliki o rozmiarze 4 GB. Podzielnymi filmami można manipulować jak pojedynczym plikiem importując je do komputera przy użyciu programu PlayMemories Home.
- Przed przystąpieniem do odzyskiwania plików bazy danych na karcie pamięci należy całkowicie naładować akumulator.

Liczba możliwych do zarejestrowania obrazów

Po włożeniu karty pamięci do aparatu i włączeniu aparatu, na ekranie jest wyświetlana liczba zdjęć, które można zarejestrować (jeśli będą wykonywane z bieżącymi ustawieniami).

Uwaga

- Migająca na pomarańczowo liczba „0” (liczba możliwych do zarejestrowania zdjęć) sygnalizuje, że karta pamięci jest zapelniona. Wymień kartę pamięci na inną lub usuń obrazy z bieżącej karty pamięci.
- Migający na pomarańczowo napis „NO CARD” sygnalizuje, że nie włożono karty pamięci. Włóż kartę pamięci.



Liczba zdjęć, które można zapisać na karcie pamięci

Tabela poniżej pokazuje przybliżoną liczbę zdjęć, które można zapisać na karcie pamięci sformatowanej przy użyciu tego aparatu. Wartości zostały ustalone w ramach testów z wykorzystaniem standardowych kart pamięci Sony. Wartości mogą różnić się w zależności od warunków wykonywania zdjęć oraz rodzaju karty pamięci.

 Roz. obrazu JPEG]: [L: 20M]

 Format obrazu]: [3:2]*1

(Jednostki: Zdjęcia)

 Jakość JPEG/  Format pliku	8 GB	32 GB	64 GB	256 GB
Standard	1150	4800	9600	37500
Wysoka	690	2800	5500	22000
Bardzo wysoka	510	2050	4150	16000
RAW & JPEG*2	235	950	1900	7500
RAW	355	1400	2850	11000

*1 Gdy w pozycji  Format obrazu] ustawiono inną opcję niż [3:2], można zapisać więcej zdjęć, niż podano w tabeli powyżej (chyba że wybrano ustawienie [RAW]).

*2  Jakość JPEG] po wybraniu [RAW & JPEG]: [Wysoka]

Uwaga

- Nawet jeśli liczba możliwych do zarejestrowania zdjęć jest większa niż 9999, na wyświetlaczu będzie widoczna liczba „9999”.
- Podane liczby dotyczą karty pamięci marki Sony.

Dostępne czasy nagrywania filmów

W poniższej tabeli pokazano przybliżony łączny czas nagrywania na karcie pamięci sformatowanej z poziomu opisywanego aparatu. Wartości mogą różnić się w zależności od warunków wykonywania zdjęć oraz rodzaju karty pamięci. Czasy nagrywania przy ustawieniu [XAVC S 4K] i [XAVC S HD] w pozycji [Format pliku] to czasy nagrywania odpowiadające filmowaniu przy ustawieniu [WYŁ.] w pozycji [Px Nagryw. proxy].

(h (godzina), m (minuta))

Format pliku	Ustawienie nagrywania	8 GB	32 GB	64 GB	256 GB
XAVC S 4K	30p 100M/25p 100M	9 m	35 m	1 h 15 m	5 h 15 m
	30p 60M/25p 60M	10 m	1 h	2 h 5 m	8 h 35 m
	24p 100M*/ -	9 m	35 m	1 h 15 m	5 h 15 m
	24p 60M*/ -	10 m	1 h	2 h 5 m	8 h 35 m
XAVC S HD	120p 100M/100p 100M	9 m	35 m	1 h 15 m	5 h 15 m
	120p 60M/100p 60M	10 m	1 h	2 h 5 m	8 h 35 m
	60p 50M/50p 50M	15 m	1 h 15 m	2 h 35 m	10 h 25 m
	60p 25M/50p 25M	30 m	2 h 25 m	5 h	20 h 10 m
	30p 50M/25p 50M	15 m	1 h 15 m	2 h 35 m	10 h 25 m
	30p 16M/25p 16M	50 m	3 h 50 m	7 h 45 m	31 h 30 m
	24p 50M*/ -	15 m	1 h 15 m	2 h 35 m	10 h 25 m
AVCHD	60i 24M (FX)/ 50i 24M (FX)	40 m	2 h 55 m	6 h	24 h 15 m
	60i 17M (FH)/ 50i 17M (FH)	55 m	4 h 5 m	8 h 15 m	33 h 15 m



* Tylko przy ustawieniu NTSC w pozycji [Selektor NTSC/PAL]

- Przy domyślnych ustawieniach aparatu i temperaturze otoczenia ok. 25 °C, za jednym razem można w sposób ciągły nagrać film o maksymalnej długości ok. 29 minut. Jednakże czas nagrywania w przypadku rejestrowania filmów w formacie XAVC S 4K lub XAVC S HD 120p/100p wynosi około 5 minut. (ograniczenie sprzętowe)

Uwaga

- Dostępny czas nagrywania filmów zmienia się, ponieważ aparat jest wyposażony w funkcję zmiennej przepływności (VBR), która automatycznie dostosowuje jakość obrazu w zależności od filmowanego ujęcia. Podczas filmowania szybko poruszającego się obiektu obraz jest wyraźniejszy, ale dostępna długość filmu zmniejsza się, ponieważ do rejestracji potrzeba więcej pamięci. Dostępna długość filmu również zmienia się w zależności od warunków nagrywania, obiektu lub ustawień jakości/rozmiaru obrazu.
- Podane czasy to dostępne czasy nagrywania w przypadku korzystania z karty pamięci marki Sony.

Uwagi dotyczące nagrywania filmów w trybie ciągłym

- Nagrywanie filmów w wysokiej jakości i szybkie zdjęcia seryjne wymagają dużych ilości energii. Dlatego przy ciągłej pracy temperatura wewnątrz aparatu rośnie, dotyczy to zwłaszcza przetwornika obrazu. W takich przypadkach aparat wyłączy się automatycznie, ponieważ temperatura powierzchni aparatu wzrośnie do wysokiego poziomu lub wysoka temperatura może mieć negatywny wpływ na jakość obrazów lub wewnętrzny mechanizm aparatu.
- Dostępny czas nagrywania filmu zależy od temperatury, formatu pliku/ustawienia zapisu dla filmów, środowiska sieci Wi-Fi lub stanu aparatu przed przystąpieniem do nagrywania. Jeśli po włączeniu zasilania aparatu często zmieniasz kompozycję lub wykonujesz zdjęcia, temperatura wewnątrz aparatu rośnie i dostępny czas nagrywania będzie krótszy.
- Widoczna ikona  sygnalizuje wzrost temperatury aparatu.
- Jeżeli aparat przerwie nagrywanie filmu ze względu na wysoką temperaturę, należy odstawić go na kilka minut po uprzednim wyłączeniu zasilania. Wznów nagrywanie, gdy temperatura wewnętrzna aparatu znacząco spadnie.
- Przestrzeganie poniższych zasad pozwala wydłużyć czas nagrywania filmów.
 - Nie wystawiaj aparatu na bezpośrednie działanie promieni słonecznych.
 - Wyłącz aparat, gdy nie jest używany.
- Gdy w pozycji  Format pliku] ustawiona jest opcja [AVCHD], rozmiar filmów jest ograniczony do ok. 2 GB. Gdy podczas nagrywania rozmiar pliku filmu przekroczy ok. 2 GB, automatycznie tworzony jest nowy plik filmowy.

Dane techniczne

Aparat

[System]

Typ aparatu:

Cyfrowy aparat fotograficzny

[Przetwornik obrazu]

Format obrazu: przetwornik obrazu
CMOS 13,2 mm × 8,8 mm (typ 1,0)

Efektywna liczba pikseli aparatu:
ok. 20 100 000 pikseli

Całkowita liczba pikseli aparatu:
ok. 21 000 000 pikseli

[Obiektyw]

ZEISS Vario-Sonnar T*

f = 9,0 mm – 72 mm (24 mm –
200 mm (odpowiednik filmu
35 mm))

F2,8 (W) – F4,5 (T)

Podczas nagrywania filmów
(HD 16:9): 24 mm – 210 mm*

Podczas nagrywania filmów
(4K 16:9): 26 mm – 230 mm

*Gdy w pozycji [SteadyShot]
ustawiono opcję [Standardowy]

[SteadyShot]

Optyczny

[System automatycznego ustawiania ostrości]

System detekcji: System detekcji
fazy/System detekcji kontrastu

[Lampa błyskowa]

Zasięg błysku (czułość ISO (zalecany
wskaźnik ekspozycji) ustawiona
na Auto): ok. 0,4 m do 5,9 m (W)/
ok. 1,0 m do 3,1 m (T)

[Wizjer elektroniczny]

Typ: Wizjer elektroniczny 1,0 cm
(typu 0,39)

Całkowita liczba punktów:
2 359 296 punktów

Powiększenie: ok. 0,59× przy
obiektywie 50 mm nastawionym
na nieskończoność, -1 m⁻¹

Punkt oka: ok. 20 mm od okularu,
ok. 19,2 mm od ramki okularu
przy -1 m⁻¹

Regulacja dioptrażu:
-4,0 m⁻¹ do +3,0 m⁻¹

[Monitor]

Z matrycą TFT 7,5 cm (typ 3,0), panel
dotykowy

Całkowita liczba punktów:
921 600 punktów

[Format zapisu]

Format plików:

Zgodny z JPEG (DCF wer. 2.0, Exif
wer. 2.31, MPF Baseline), RAW
(format Sony ARW 2.3)

Film (format XAVC S):

Zgodny z formatem
MPEG-4 AVC/H.264 XAVC S
wer. 1.0

Obraz: MPEG-4 AVC/H.264

Dźwięk: 2-kanalowy LPCM
(48 kHz 16-bitowy)

Film (format AVCHD):

Zgodny z formatem AVCHD
wer. 2.0

Obraz: MPEG-4 AVC/H.264

Dźwięk: 2-kanalowy
Dolby Digital, wyposażony
w Dolby Digital Stereo Creator

- Wyprodukowano na licencji firmy
Dolby Laboratories.

PL

[Nośniki zapisu]

Memory Stick PRO Duo,
Memory Stick Micro, karty SD,
karty pamięci microSD

[Gniazda wejściowe/wyjściowe]

Złącze USB Multi/Micro*:
Hi-Speed USB (USB 2.0)
* Do obsługi urządzeń zgodnych
ze standardem micro USB.

HDMI: Mikrowtyk HDMI typu D

[Ogólne]

Model No. WW771132

Znamionowe parametry wejściowe:
3,6 V , 2,5 W

Temperatura pracy:
od 0 do 40 °C

Temperatura przechowywania:
od -20 do 55 °C

Wymiary (szer./wys./gł.)
(orientacyjnie):
101,6 mm × 58,1 mm × 42,8 mm

Masa (zgodnie ze standardem CIPA)
(orientacyjnie):
301 g (z akumulatorem, kartą SD)

[Sieć bezprzewodowa]

Obsługiwany format:
IEEE 802.11 b/g/n

Pasma częstotliwości: 2,4 GHz

Zabezpieczenia: WEP/WPA-PSK/
WPA2-PSK

Metoda łączenia:
Wi-Fi Protected Setup™ (WPS)/
ręczna

Mechanizm dostępu: Tryb
infrastruktury

[NFC]

Typ znacznika: zgodny z
NFC Forum Type 3 Tag

[Łączność Bluetooth]

Standard Bluetooth ver. 4.1
Pasma częstotliwości: 2,4 GHz

Zasilacz AC-UUD12/AC-UUE12

Znamionowe parametry wejściowe:
100 - 240 V , 50/60 Hz, 0,2 A

Znamionowe parametry wyjściowe:
5 V , 1,5 A

Akumulator NP-BX1



Napięcie znamionowe: 3,6 V 

Konstrukcja i dane techniczne mogą
ulec zmianie bez uprzedzenia.

Zgodność danych obrazu

- Opisywany aparat jest zgodny ze specyfikacją DCF (Design rule for Camera File system), uniwersalnym standardem ustalonym przez organizację JEITA (Japan Electronics and Information Technology Industries Association).
- Nie można zagwarantować prawidłowego odtwarzania obrazów zarejestrowanych opisywanym aparatem na innych urządzeniach oraz prawidłowego odtwarzania na opisywanym aparacie obrazów zarejestrowanych lub edytowanych z poziomu innych urządzeń.

Znaki towarowe

- Memory Stick i  są znakami towarowymi lub zastrzeżonymi znakami towarowymi Sony Corporation.
- XAVC S i  są zastrzeżonymi znakami towarowymi firmy Sony Corporation.
- „AVCHD” i logotyp „AVCHD” są znakami towarowymi Panasonic Corporation i Sony Corporation.
- Mac jest znakiem towarowym Apple Inc. zastrzeżonym w Stanach Zjednoczonych i innych krajach.
- IOS jest zastrzeżonym znakiem towarowym lub znakiem towarowym Cisco Systems, Inc.
- iPhone i iPad są znakami towarowymi Apple Inc. zastrzeżonymi w Stanach Zjednoczonych i innych krajach.
- Blu-ray Disc™ i Blu-ray™ są znakami towarowymi Blu-ray Disc Association.
- DLNA oraz DLNA CERTIFIED to znaki towarowe Digital Living Network Alliance.
- Dolby, Dolby Audio i symbol podwójnego D są znakami towarowymi Dolby Laboratories.
- Terminy HDMI, HDMI High Definition Multimedia Interface oraz logo HDMI są znakami towarowymi lub zarejestrowanymi znakami towarowymi HDMI Licensing Administrator, Inc. w Stanach Zjednoczonych i innych krajach.
- Microsoft i Windows są zastrzeżonymi znakami towarowymi lub znakami towarowymi Microsoft Corporation w Stanach Zjednoczonych i/lub w innych krajach.
- Logo SDXC jest znakiem towarowym SD-3C, LLC.
- Android i Google Play są znakami towarowymi lub zastrzeżonymi znakami towarowymi Google Inc.
- Wi-Fi, logo Wi-Fi i Wi-Fi Protected Setup są zastrzeżonymi znakami towarowymi lub znakami towarowymi Wi-Fi Alliance.
- Symbol N jest znakiem handlowym lub zarejestrowanym znakiem handlowym NFC Forum, Inc. w Stanach Zjednoczonych i w innych krajach.
- Znak słowny i logotypy Bluetooth® są zastrzeżonymi znakami towarowymi należącymi do Bluetooth SIG, Inc. i wszelkie użycie tych znaków przez Sony Corporation odbywa się w ramach licencji.
- QR Code jest znakiem towarowym Denso Wave Inc.
- Poza tym używane w niniejszej instrukcji nazwy systemów i produktów są ogólnie znakami towarowymi lub zastrzeżonymi znakami towarowymi ich twórców lub producentów. Jednakże nie w każdym przypadku symbole™ lub® są stosowane w niniejszej instrukcji.

LITHIUM ION  TYPE

MEMORY STICK

CLASS 10

HIGH-DEFINITION MULTIMEDIA INTERFACE

AVCHD



XAVC S

 Bluetooth®

Oprogramowanie w ramach licencji GNU GPL/LGPL

Do opisywanego produktu dołączono oprogramowanie, które udostępniane jest w ramach poniższej licencji GNU General Public License (dalej zwanej „GPL”) lub licencji GNU Lesser General Public License (dalej zwanej „LGPL”).

Informuje ona, że użytkownik ma prawo do wglądu, modyfikowania i przekazywania dalej kodu źródłowego tych programów użytkowych na warunkach dostarczonej licencji GPL/LGPL. Kod źródłowy jest dostępny w Internecie.

Można go pobrać z poniższego adresu internetowego.
<http://oss.sony.net/Products/Linux/>
Prosimy nie kontaktować się z nami w sprawie treści kodu źródłowego.

Licencje (w języku angielskim) są zapisane w pamięci wewnętrznej posiadanego urządzenia. Aby przeczytać licencje znajdujące się w folderze „PMHOME” - „LICENSE”, należy nawiązać połączenie typu pamięci masowej pomiędzy danym urządzeniem a komputerem.

Dodatkowe informacje na temat urządzenia i odpowiedzi na najczęściej zadawane pytania znajdują się w naszej witrynie pomocy technicznej.

<http://www.sony.net/>

Nahlédněte do Uživatelské příručky!



„Uživatelská příručka“ je internetová příručka, kterou si můžete číst v počítači nebo ve smartphonu. Můžete tam najít podrobnosti o položkách menu, pokročilém používání a nejnovější informace o fotoaparátu.



Zde skenujte

http://rd1.sony.net/help/dsc/1750/h_zz/

DSC-RX100M6 Nápověda



Návod k obsluze (tato příručka)



Tato příručka poskytuje úvod do některých základních funkcí.

Průvodce rychlým začátkem viz „Průvodce rychlým začátkem“ (str. 14). „Průvodce rychlým začátkem“ popisuje úvodní postupy od chvíle, kdy otevřete balíček, až do spuštění závěrky prvního snímku.

Nápv. k fotoaparátu



[Nápv. k fotoaparátu] zobrazuje vysvětlivky k položkám menu na displeji fotoaparátu.

Při snímání tak můžete rychle získat informace.

Pokud chcete používat funkci [Nápv. k fotoaparátu], musíte provést předem jistá nastavení. Podrobnosti najdete prohledáním „Nápv. k fotoaparátu“ v Uživatelské příručce.

Poznámky k používání fotoaparátu

Kromě této části si přečtěte také „Předběžná opatření“ v Uživatelské příručce (str. 2).

Jazyk displeje

Můžete si vybrat jazyk zobrazení na displeji z menu (str. 26).

Poznámky k zacházení s přístrojem

- Fotoaparát není prachotěsný, není odolný vůči postřikání ani není vodotěsný. Viz „Předběžná opatření“ v uživatelské příručce.
- Pokud se do otevřeného hledáčku nebo blesku dostane voda, prach nebo písek, může to způsobit poruchu.
- Odstraňte veškeré nečistoty z povrchu blesku. Nečistoty na povrchu blesku mohou vlivem horka způsobeného vypálením blesku vydávat kouř nebo se připálit. Pokud je tam nečistota nebo prach, očistěte jej měkkým hadříkem.
- Nezakrývejte blesk prsty.
- S digitálním fotoaparátem v zadní kapse kalhot nebo sukně si nikdy nesedejte na židli ani jiná místa, protože by mohlo dojít k poruše nebo poškození fotoaparátu.
- Když používáte objektiv s motorickým zoomem, dávejte pozor, aby vám v objektivu neuvízly prsty nebo jiné věci.
- Zkontrolujte, zda vám při zasunování hledáčku nebo blesku nebude zavazet prst.
- Nedržte fotoaparát za hledáček a nepracujte s ním velkou silou.

- Nevystavujte objektiv nebo hledáček silnému světelnému zdroji, například slunci. Protože objektiv soustřeďuje světlo, mohlo by dojít ke vznícení, kouři nebo poruše uvnitř těla fotoaparátu nebo objektivu.
- Když snímáte v protisvětle, snažte se mít slunce dostatečně daleko od úhlu pohledu. Jinak může sluneční světlo vniknout do fotoaparátu a způsobit kouř nebo vznícení. I když je slunce trochu dál od úhlu pohledu, může i tak dojít ke vznícení nebo kouři.
- Nevystavujte objektiv přímo paprskům, například laserovým. Mohlo by to poškodit snímač obrazu a způsobit vadnou funkci fotoaparátu.
- Neponechávejte fotoaparát, přiložené doplňky nebo paměťové karty v dosahu malých dětí. Mohlo by dojít k náhodnému spolknutí. Pokud se tak stane, okamžitě se obraťte na lékaře.

Poznámky k displeji a elektronickému hledáčku

- Displej a elektronický hledáček jsou vyrobeny pomocí vysoce přesné technologie a více než 99,99% pixelů je funkčních k efektivnímu použití. Na displeji a v elektronickém hledáčku se však stále mohou objevovat malé černé tečky a/nebo jasné tečky (bílé, červené, modré nebo zelené). Tyto nedokonalosti vznikají ve výrobě a nijak neovlivňují nahrané snímky.

- V rozích hledáčku může být snímek trochu zkreslený. Nejedná se o závadu. Když chcete vidět celou kompozici i s detaily, můžete také použít displej.
- Když pohybuje fotoaparát a současně se přitom díváte do hledáčku nebo pohybuje očima, obraz v hledáčku může být zkreslený nebo se může měnit jeho barva. To je charakteristika objektivu nebo zobrazovacího zařízení a nejedná se o poruchu. Když pořizujete snímek, doporučujeme, abyste se dívali do středu hledáčku.
- Při snímání s hledáčkem můžete pociťovat napětí v očích, únavu, zvedání žaludku nebo nevolnost. Doporučujeme, abyste při snímání s hledáčkem dělali pravidelné přestávky. V případě, že se nebudete cítit dobře, přestaňte používat hledáček, dokud se vám neudělá lépe, a pokud je to nutné, vyhledejte lékaře.
- Pokud je displej nebo elektronický hledáček poškozen, okamžitě přestaňte fotoaparát používat. Poškozené části vám mohou poranit ruce, obličej, atd.

Poznámky k nepřetržitému snímání

Při nepřetržitém snímání může displej nebo hledáček přepínat mezi obrazovkou snímání a černou obrazovkou. Pokud se na displej v této situaci budete dívat, můžete pociťovat nepříjemné příznaky, například nevolnost. Pokud budete mít nepříjemné pocity, přestaňte fotoaparát používat, a pokud to bude nutné, obraťte se na lékaře.

Poznámky k nahrávání po delší dobu nebo k nahrávání videa 4K

- Na fotoaparátu a teplotě akumulátoru záleží, zda bude možno nahrávat videa nebo zda se na ochranu fotoaparátu automaticky vypne napájení. Předtím, než se vypne napájení, zobrazí se na displeji hlášení. Nebo nebudete moci dále nahrávat videa. V takovém případě ponechejte napájení vypnuté a počkejte, dokud teplota fotoaparátu a akumulátoru neklesne. Pokud zapnete napájení, aniž byste nechali fotoaparát a akumulátor dostatečně vychladnout, napájení se může zase vypnout a vy nebudete moci nahrávat video.
- Když teplota fotoaparátu vzroste, obrazová kvalita se může zhoršit. Doporučuje se, abyste před pokračováním ve snímání počkali, až teplota fotoaparátu klesne.
- Při vysokých teplotách okolí roste rychle i teplota fotoaparátu.
- Tělo fotoaparátu a akumulátoru se může zahřát používáním – to je normální.
- Pokud se bude tatáž část vaší kůže dotýkat fotoaparátu po delší dobu, když jej používáte, i když se vám fotoaparát nebude zdát horký, může to způsobit popáleniny při nízké teplotě, například zrudnutí kůže nebo puchýř. V následujících situacích dbejte opatrnosti a použijte stativ, atd.
 - Při používání fotoaparátu v prostředí s vysokou teplotou
 - Když bude fotoaparát používat někdo se špatným krevním oběhem nebo narušenou citlivostí kůže

- Zejména při nahrávání videa 4K může být za nižších teplot doba nahrávání kratší. Zahřejte blok akumulátorů nebo jej vyměňte za nový akumulátor.

Poznámky k nahrávání/přehrávání

- Před tím, než začnete nahrávat, udělejte zkušební záběry, abyste se ujistili, že fotoaparát pracuje správně.
- Nahraný snímek může být odlišný od snímku, který jste si prohlíželi před záznamem.
- Nepoužívejte fotoaparát v oblastech, kde dochází k vyzařování radiových vln nebo záření. Nahrávání a přehrávání nemusí fungovat správně.
- Přehrávání snímků nahraných přístrojem na jiných zařízeních a přehrávání snímků nahraných nebo editovaných jinými zařízeními na tomto přístroji není zaručeno.
- Sony nemůže poskytnout záruku na situace, kdy selže nahrávání nebo se ztratí či poškodí nahrané snímky nebo zvuková data kvůli poruše fotoaparátu nebo nahrávacího média atd. Doporučujeme důležitá data zálohovat.
- Když paměťovou kartu zformátujete, všechna data na ní nahraná budou vymazána a nepůjde je obnovit. Před formátováním si data zkopírujte do počítače nebo na jiné zařízení.

Doplňky Sony

Použití této jednotky s produkty jiných výrobců může negativně ovlivnit její výkon a tím způsobit nehody či chybnou funkci.

Údaje o specifikacích popsaných v této příručce

Údaje o výkonnosti a specifikacích jsou definovány za následujících podmínek, kromě případů popsaných v této příručce: při okolní teplotě 25°C a za použití bloku akumulátorů, který byl plně nabíjen až do zhasnutí kontrolky nabíjení.

Varování k autorským právům

Televizní programy, filmy, videokazety a další materiály mohou být chráněny autorskými právy. Neautorizované nahrávání takových materiálů může být v rozporu s ustanoveními zákonů na ochranu autorských práv.

Poznámky k informacím o poloze

Pokud odešlete a budete sdílet snímek opatřený informacemi o poloze, může se tato informace náhodně dostat i třetí straně. Abyste předešli tomu, že se informace o poloze dostanou třetí straně, nastavte před pořizováním snímků [□ Nast. info. o poloze] na [Vypnuto].

Poznámky k likvidaci přístroje nebo jeho předání jiné osobě

Když chcete přístroj zlikvidovat nebo předat jiné osobě, nezapomeňte provést následující činnosti na ochranu soukromých údajů.

- Vyberte [Reset nastavení] → [Inicializovat].

Poznámky k likvidaci paměťové karty nebo jejímu předání jiné osobě

Provedení [Formátovat] nebo [Vymazat] na fotoaparátu nebo počítači nemusí zcela vymazat data na paměťové kartě. Když předáváte paměťovou kartu někomu jinému, doporučujeme, abyste zcela vymazali data pomocí softwaru pro mazání dat. Když chcete paměťovou kartu vyhodit, doporučujeme, abyste ji fyzicky zničili.

Poznámky k bezdrátové síti LAN

Pokud se váš fotoaparát ztratí nebo vám jej ukradnou, Sony nenesе žádnou zodpovědnost za ztrátu nebo škodu způsobenou ilegálním přístupem nebo použitím registrovaného přístupového bodu na fotoaparátu.

Poznámky k bezpečnosti při používání produktů s bezdrátovou sítí LAN

- Vždy se ujistěte, že používáte bezpečnou bezdrátovou síť LAN, abyste se vyhnuli neoprávněnému proniknutí, nezákonnému přístupu třetích stran nebo jiným možnostem napadnutí.
- Je důležité, abyste při používání bezdrátové sítě LAN nastavili bezpečnostní nastavení.
- Pokud dojde při používání bezdrátové sítě LAN k problému s bezpečností, protože nejsou implikována žádná bezpečnostní opatření nebo vlivem nějakých neovlivnitelných okolností, společnost Sony nenesе žádnou zodpovědnost za ztrátu nebo poškození.

Jak dočasně vypnout funkce bezdrátové sítě (Wi-Fi atd.)

Když nastoupíte do letadla apod., můžete dočasně vypnout všechny funkce bezdrátové sítě pomocí [Režim letadlo].

Kontrola fotoaparátu a přiložených částí

Číslo v závorce udává počet kusů.

- Fotoaparát (1)
- Síťová šňůra (1) (přiložena v některých zemích/regionech)



- Modul akumulátoru NP-BX1 (1)



- Kabel mikro USB (1)

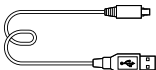

- Síťový adaptér (1)
Tvar síťového adaptéru se může lišit podle země/regionu.

- Řemínek na zápěstí (1)



- Adaptér popruhu (2)





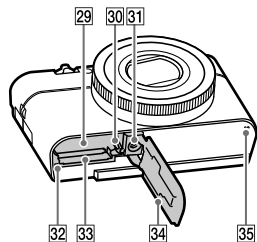
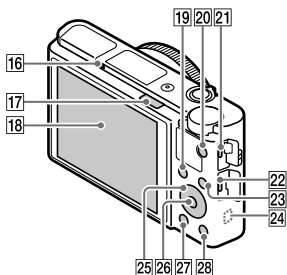
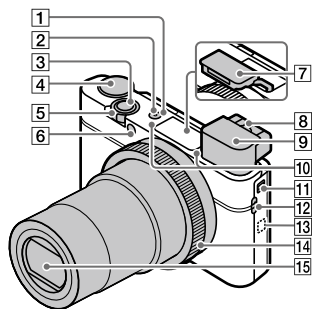

- Návod k obsluze (tato příručka) (1)
- Referenční příručka (1)
- Wi-Fi Connection/One-touch (NFC) Guide (1)

CZ

Popis součástí



- 1 Tlačítko ON/OFF (Napájení)
- 2 Kontrolka Napájení/nabíjení
- 3 Tlačítko spouště
- 4 Volič režimů
AUTO (Režim Automatica)/
P (Program auto)/
A (Priorita clony)/
S (Priorita závěrky)/
M (Ruční expozice)/
MR (Vyvolat paměť)/
 (Video)/
HFR (Vys. sním. frekvence)/
 (Plynulé panoráma)/
SCN (Volba scény)
- 5 Pro snímání: páčka W/T (Zoom)
K prohlížení: páčka  (přehled)/páčka zoom při přehrávání
- 6 Kontrolka samospouště/AF iluminátor
- 7 Blesk
 - Nezakrývejte blesk prstem.
 - Při používání blesku přepněte přepínač  (vysunutí blesku). Pokud blesk nepoužíváte, zatlačte jej ručně.
- 8 Páčka nastavení dioptrické korekce
 - Nastavte páčku nastavení dioptrické korekce podle svého zraku tak, aby se vám zobrazení v hledáčku zdálo ostré.

9 Hledáček (11)

- Když se díváte do hledáčku, aktivuje se režim hledáčku, a když oddálíte obličej od hledáčku, režim prohlížení se vrátí na režim displeje.

10 Mikrofon

11 Přepínač vysunutí hledáčku

12 Úchyt pro řemínek

- Upevníte řemínek na zápěstí a protáhnete ruku smyčkou, abyste předešli poškození způsobené pádem přístroje.

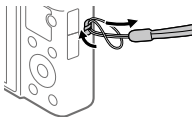

- Řemínek na rameno (prodává se samostatně) upevníte adaptéry popruhu (příložen) do úchytů popruhu na obou stranách fotoaparátu, abyste jej mohli používat.

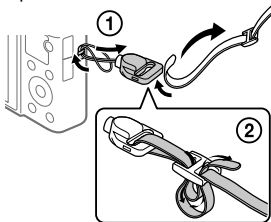

13 N (značka N)

Tato značka označuje bod dotyku pro spojení fotoaparátu a smartphonu s funkcí NFC.

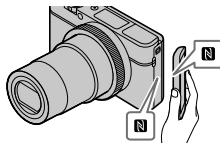

- NFC (Near Field Communication) je mezinárodním standardem pro bezdrátovou komunikaci na krátkou vzdálenost.

14 Ovládací kroužek

15 Objektiv

16 Oční snímač

17 Přepínač ζ (vysunutí blesku)



18 Displej

(Pro dotykové operace: dotykový panel/touchpad)

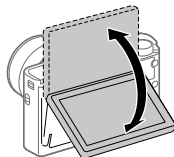
Displej můžete nastavit tak, aby se na něj dobře dívalo, a snímat z jakékoli polohy.



Možná nepůjde nastavit úhel displeje. Záleží na typu stavivu, který používáte. V takovém případě uvolněte šroub stavivu o jednu otáčku a úhel displeje nastavte.

- 19 Pro snímání: tlačítko Fn (Funkce)**
K prohlížení: tlačítko  (Odeslat do smartph.)
- 20 Tlačítko MOVIE (video)**
- 21 Multifunkční terminál/ Terminál mikro USB**
- Tento konektor podporuje zařízení kompatibilní s mikro USB.
 - Podrobnosti o kompatibilních doplňcích pro multifunkční terminál/terminál mikro USB naleznete na webových stránkách Sony nebo se obraťte na svého prodejce Sony nebo místní autorizovaný servis Sony.
- 22 Mikro konektor HDMI**
- 23 Tlačítko MENU**
- 24 Anténa Wi-Fi/Bluetooth (vestavěná)**
- 25 Řídící kolečko**
- 26 Středové tlačítko**
- 27 Tlačítko  (Přehrávání)**
- 28 Tlačítko C/  (Vlastní/vymazat)**
- 29 Prostor pro vložení akumulátoru**
- 30 Páčka pro uzamčení akumulátoru**
- 31 Otvor pro stativ**
Použijte stativ se šroubem kratším než 5,5 mm. Jinak nelze fotoaparát dobře připevnit a může dojít k poškození fotoaparátu.
- 32 Kontrolka přístupu**
- 33 Prostor pro paměťovou kartu**
- 34 Kryt akumulátoru/paměťové karty**
- 35 Reproduktor**

■ Při používání hledáčku

① Zasuňte přepínač pro vysunutí hledáčku.

- Když zasunete přepínač pro vysunutí hledáčku, když je napájení vypnuto, fotoaparát se zapne.
- Pro výběr, zda vypnout nebo nevypnout fotoaparát, když je hledáček skrytý, vyberte MENU →  (Nastavení) → [Funkce pro zavř. VF].

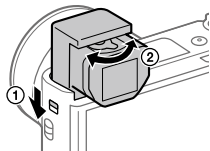

② Páčku nastavení dioptrické korekce nastavte podle svého zraku tak, aby zobrazení v hledáčku bylo zřetelné.

CZ

Skrytí hledáčku

Zatlačte na horní stranu hledáčku.

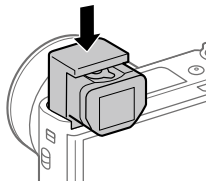

Poznámka

- Dejte pozor, abyste nezasunuli hledáček, když je zvednutý.
- Hledáček zatlačujte pomalu, aby se část očníce nezasekla.

Základní činnosti

Používání řídicího kolečka

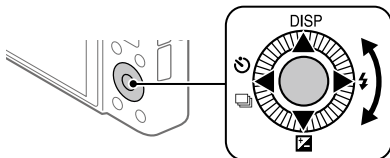

- Položky nastavení lze vybrat otočením nebo stisknutím horní/spodní/levé/pravé části řídicího kolečka. Váš výběr je potvrzen, když stisknete střed řídicího kolečka.
- DISP (Nastavení displeje), [ikon] (Komp.expozice), [ikon] (Režim pohonu) a funkce ⚡ (Režim blesku) jsou přiřazeny horní/spodní/levé/pravé straně řídicího kolečka. Kromě toho můžete přiřadit vybrané funkce levé/pravé straně a středu řídicího kolečka.
- Při přehrávání můžete zobrazit další/předchozí snímek stisknutím pravé/levé strany řídicího kolečka nebo otáčením řídicího kolečka.

Používání ovládacího kroužku

Otáčením ovládacího kroužku můžete pro různé režimy snímání ihned vybrat požadovaná nastavení. Můžete také přiřadit často používané funkce ovládacímu kroužku výběrem MENU → [ikon] 2 (Nastavení snímání) → [ikon] (Vlastní klávesa) nebo [ikon] (Vlastní klávesa) → [Ovládací kroužek].

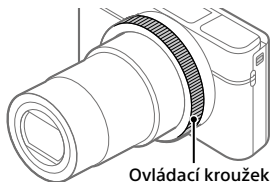

Ovládací kroužek

Názvy ikon a funkcí se zobrazí na displeji následovně.

Např

[ikon] ZOOM: Nastavte zoom otáčením ovládacího kroužku.

Používání tlačítka Fn (Funkce)

Často používané funkce můžete registrovat k tlačítku Fn (funkce) a během fotografování je vyvolávat. Tlačítku Fn (Funkce) lze přiřadit až 12 často používaných funkcí.

- 1 Opakovaným tisknutím tlačítka DISP na řídicím kolečku zobrazte režim displeje jiný než [Pro hledáček] a pak stiskněte tlačítko Fn (funkce).**

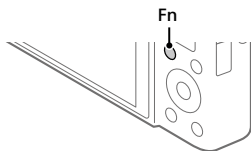

CZ

- 2 Vyberte požadovanou funkci stisknutím horní/spodní/levé/pravé strany řídicího kolečka.**

- 3 Vyberte požadované nastavení otočením řídicího kolečka a pak stiskněte střed řídicího kolečka.**

- Některé funkce lze jemně doladit pomocí ovládacího kroužku.

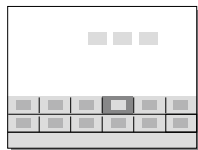

Úprava nastavení z vyhrazených obrazovek nastavení

Vyberte požadovanou funkci v kroku 2 a stiskněte střed řídicího kolečka. Objeví se vyhrazená obrazovka nastavení pro danou funkci. Pro úpravu nastavení se řiďte průvodcem funkcemi.



Průvodce funkcemi

Průvodce rychlým začátkem

Krok 1: Vkládání bloku akumulátorů/paměťové karty (prodává se samostatně) do fotoaparátu

Podrobnosti o paměťových kartách, které lze s fotoaparátem používat, viz str. 29.

1 Otevřete kryt akumulátoru/paměťové karty a vložte blok akumulátorů do fotoaparátu.

- Ujistěte se, že blok akumulátorů směřuje správným směrem a zasuňte jej za současného stisknutí blokovací páčky pro uzamčení akumulátoru.

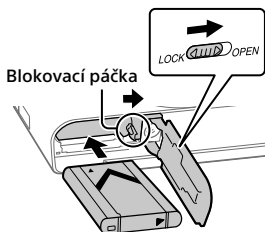

2 Vložte paměťovou kartu (prodává se samostatně) do fotoaparátu.

- Pokud je oříznutý roh paměťové karty nasměrován jako na vyobrazení, kartu zasuňte do slotu, dokud nezaklapne.

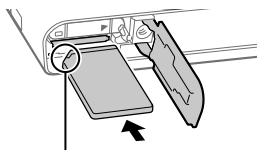

Ujistěte se, že oříznutý roh je ve správném směru.

3 Zavřete kryt.

Formátování paměťové karty

Když používáte paměťovou kartu s fotoaparátem poprvé, doporučuje se kartu ve fotoaparátu naformátovat pro stabilnější výkon karty.

- Formátování vymaže všechna data na paměťové kartě, včetně chráněných snímků a registrovaných nastavení (M1 až M4). Vymazaná data nelze obnovit. Před formátováním si cenná data uložte do počítače, atd.
- Formátován proveďte výběrem MENU →  (Nastavení) → [Formátovat].

Vyjímání bloku akumulátorů

Ujistěte se, že kontrolka přístupu (str. 10) nesvítí a vypněte fotoaparát. Pak zasuňte blokovací páčku a vyjměte blok akumulátorů. Dejte pozor, aby vám blok akumulátorů neupadl.



CZ

Vyjímání paměťové karty

Ujistěte se, že kontrolka přístupu (str. 10) nesvítí, a pak jednou zatlačte na paměťovou kartu, abyste ji vytáhli.

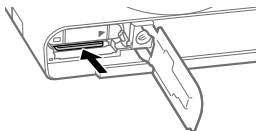

Krok 2: Nabíjení bloku akumulátorů vloženého ve fotoaparátu

1 Vypněte napájení.

2 Připojte fotoaparát s vloženým blokem akumulátorů k síťovému adaptéru (přiložen) kabelem mikro USB (přiložen) a připojte síťový adaptér do síťové zásuvky.

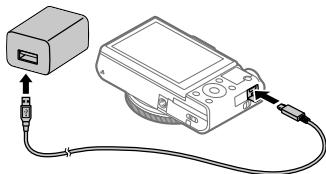

Kontrolka nabíjení na fotoaparátu (oranžová)

Svídí: Nabíjení

Nesvídí: Nabíjení ukončeno

Bliká: Chyba nabíjení nebo dočasné pozastavení nabíjení, protože fotoaparát se nenachází ve správném teplotním rozsahu

- Doba nabíjení (plné nabití): asi 150 min. (při nabíjení zcela vybitého bloku akumulátorů při teplotě 25°C)
 - Když používáte zcela nový blok akumulátorů nebo se blok akumulátorů delší dobu nepoužíval, kontrolka nabíjení může při nabíjení rychle blikat. Pokud se to stane, vytáhněte blok akumulátorů nebo odpojte kabel USB od fotoaparátu a pak jej znovu vložte a nabíjejte.
 - Používejte pouze originální bloky akumulátorů, kabely mikro USB (přiložen) a síťové adaptéry (přiložen) značky Sony.
-

Krok 3: Nastavení jazyka a hodin

- 1 Stisknutím tlačítka ON/OFF (Napájení) zapněte fotoaparát.

Tlačítko ON/OFF (Napájení)

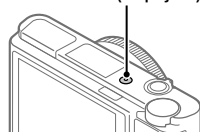

- 2 Vyberte požadovaný jazyk a stiskněte střed řídicího kolečka.

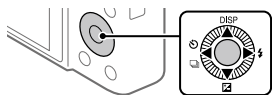

CZ

- 3 Zkontrolujte, že je na displeji vybráno [Zadat], a stiskněte střed.

- 4 Vyberte požadovanou zeměpisnou polohu a poté stiskněte střed.

- 5 Pomocí horní/spodní strany nebo otáčením řídicího kolečka vyberte [Datum/čas] a poté stiskněte střed.

- 6 Vyberte požadované nastavení stisknutím horní/spodní/levé/pravé části řídicího kolečka a pak stiskněte střed.

- 7 Pro nastavení dalších položek opakujte kroky 5 a 6, poté vyberte [Zadat] a stiskněte střed.

Tip

- Pro resetování nastavení data a času použijte MENU (str. 26).

Krok 4: Snímání v režimu auto

- 1 Otočte voličem režimů pro nastavení **AUTO**.

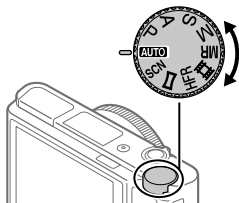

- 2 Dívejte se do hledáčku nebo na displej a držte fotoaparát.

- 3 Ke změně rozsahu zvětšení snímku použijte páčku W/T (transfokace).

- 4 Stisknutím tlačítka spouště napůl zaostříte.

- Když je snímek zaostřen, rozsvítí se indikátor (například ●).

- 5 Stiskněte tlačítko spouště nadoraz.

■ Snímání videa

Chcete-li zahájit/ukončit záznam, stiskněte tlačítko MOVIE.

■ Přehrávání snímků

Stisknutím tlačítka  (přehrávání) přehrajete snímky. Požadovaný snímek můžete vybrat pomocí řídicího kolečka.

■ Vymazání zobrazeného snímku

Pro vymazání stiskněte tlačítko  (vymazat), když je snímek zobrazen. Pomocí řídicího kolečka vyberte na obrazovce potvrzení [Vymazat] a pak stiskněte střed řídicího kolečka, abyste snímek vymazali.

■ Pořizování snímků v různých režimech

Nastavte volič režimů na požadovaný režim podle objektu nebo funkcí, které chcete používat.

Jak se dozvědět o fotoaparátu více

Instrukce ke všem funkcím fotoaparátu jsou poskytnuty v „Uživatelské příručce“ (internetová příručka).

Informace pro přístup do uživatelské příručky naleznete na stránce 2.

Používání funkcí Wi-Fi / Jedním dotykem (NFC) / Bluetooth

Následující činnosti můžete provést pomocí funkcí fotoaparátu Wi-Fi, jedním dotykem NFC a Bluetooth.

- Ukládání snímků do počítače
- Přenos snímků z fotoaparátu do smartphonu
- Používání smartphonu jako dálkového ovládacího fotoaparátu
- Prohlížení fotografií na televizoru
- Nahrávání informací o poloze ze smartphonu na snímky

Podrobnosti viz „Uživatelská příručka“ (str. 2) nebo příložený dokument „Wi-Fi Connection/One-touch (NFC) Guide“.

Instalace PlayMemories Mobile

Pro připojení fotoaparátu a smartphonu je třeba PlayMemories Mobile. Pokud je aplikace PlayMemories Mobile na vašem smartphonu již nainstalována, nezapomeňte ji aktualizovat a nainstalovat nejnovější verzi. Podrobnosti o PlayMemories Mobile naleznete na stránce podpory (<http://www.sony.net/pmm/>).



Poznámka

- Pokud chcete na fotoaparátu používat funkci jedním dotykem NFC, musíte mít smartphone Android nebo tablet s funkcí NFC.
- Není plně zaručeno, že funkce Wi-Fi popsané v této příručce budou pracovat na všech smartphonech nebo tabletech.
- Funkce Wi-Fi tohoto fotoaparátu nejsou dostupné, když jste připojeni k veřejné bezdrátové síti LAN.
- Postupy činnosti nebo zobrazení na displeji podléhají u budoucích verzí nebo aktualizací změnám bez předchozího upozornění.

Nahrávání informací o poloze na zachycené snímky

Pomocí PlayMemories Mobile můžete získat informace o poloze z připojeného smartphonu (prostřednictvím spojení Bluetooth) a nahrát je na zachycené snímky.

Podrobnosti k postupu činnosti viz „Uživatelská příručka“ (str. 2) nebo následující stránka podpory.



<http://www.sony.net/pmm/btg/>

Software do počítače

Nabízíme následující software do počítače, který vám umožní více si svoje fotografie a videa užít. Pomocí internetového prohlížeče si software na jedné z následujících adresách URL můžete stáhnout, když se budete řídit instrukcemi na obrazovce.

Pokud už některý z tohoto softwaru máte nainstalován v počítači, aktualizujte jej před použitím na nejnovější verzi.

Windows:

<http://www.sony.co.jp/imsoft/Win/>

Mac:

<http://www.sony.co.jp/imsoft/Mac/>

Doporučené počítačové prostředí pro činnost aplikací můžete ověřit na následující adrese URL:

<http://www.sony.net/pcenv/>

PlayMemories Home

PlayMemories Home umožňuje importovat fotografie a videa do počítače a používat je.

Pro import videa XAVC S nebo AVCHD do počítače je třeba nainstalovat PlayMemories Home.

Na webovou stránku pro stažení se lze dostat přímo z následující adresy URL:

<http://www.sony.net/pm/>

- Když připojíte fotoaparát k počítači, lze k PlayMemories Home přidávat nové funkce. Proto se doporučuje připojit fotoaparát k počítači, i když již máte aplikaci PlayMemories Home nainstalovanou v počítači.

Imaging Edge

Imaging Edge je softwarová sada, která obsahuje funkce jako například snímání z počítače a nastavování nebo zpracovávání snímků RAW nahraných fotoaparátem.

Viewer: Můžete zobrazovat a prohlédávat snímky.

Edit: Můžete editovat snímky různými korekcemi, jako například tónovou křivkou a ostrostí, a zpracovávat snímky nahrané ve formátu RAW.

Remote: Můžete upravovat nastavení fotoaparátu nebo pořizovat snímky z počítače připojeného k fotoaparátu kabelem USB.

- Pro ovládání fotoaparátu z počítače vyberte MENU →  (Nastavení) → [Spojení USB] → [Dálkově z počítače], předtím než připojíte fotoaparát k počítači kabelem USB.

CZ

Seznam položek MENU

Podrobnosti o každé položce MENU viz Uživatelská příručka.

1 (Nastavení snímání) Červená záložka

Kvalita/Velikost snímku

 Formát souboru

 Kvalita JPEG

 Velik. sním. JPEG

 Poměr stran

Panoráma: Velikost

Panoráma: Směr

 RŠ u dl.exp.

 RŠ při vys.ISO

 Barevný prostor

Režim snímání/Pohon

Režim Automatika

Volba scény

Režim pohonu

Nastavení řady

  1 /  2 Vyvolat

  1 /  2 Paměť

AF

Režim ostření

Oblast ostření

 Př. obl. AF vý./ší.

 Iluminátor AF

Prostř. zamknutý AF

Nast. prior. obl. v AF

 Před-AF

 Fce reg. obl. AF

 Vym. reg. obl. AF

Autom. zruš. obl. AF

Zobr. obl. průb. AF

Oblast fáz. detekce

Expozice

Komp.expozice

ISO

Min. čas, ISO AUTO

Režim měření

Prior. ob. víceb. měř.

Bod bodového měř.

 AEL se závěrkou

Úpr. stand. expoz.

Blesk

Režim blesku

Kompenz.blesku

Bez červ.očí

Barevný/WB/Zprac. snímku

Vyvážení bílé

Nast. priority v AWB

DRO/Auto HDR

Kreativní styl

Obrazový efekt

Profil obrazu

 Efekt hladké pleti

Pomocník ostření

Zvětšení zaostření

Doba zvětš. ostření

 Vých. zvětš. zaost.

 Asistent MF

Nastavení obrysů

Pomocník snímání

Registrace obličeje

Priorita regist. oblič.

Snímání úsměvu

 Auto. rámování

Autoport./Samosp.

2 (Nastavení snímání2)

Fialová záložka

Video

 Režim expozice

 Režim expozice

 Formát souboru

 Nast. záznamu

 Nastavení HFR

Kvalita(Dual Rec)

Vel. sním.(Dual Rec)

Autom. Dual Rec

 Zástupné nahráv.

 Rychlost AF

 Citlivost sled. AF

 Auto. pom. závěr.

Nahrávání zvuku

Refer. úroveň mikroř.

Redukce zvuku větru

 SteadyShot

 Zobrazení značky

 Nastavení značky

Film pomocí spouště

Závěrka/SteadyShot

 Typ závěrky

Uvolnit bez karty

 SteadyShot

Zoom

Nastavení zoomu

Rychlost zoomu

Fce Zoom na kroužku

Displej/Auto prohlížení

Tlačítko DISP

FINDER/MONITOR

Nastavení zebry

R. Mřížky

Průvod. nast. expoz.

Displej živ. náhledu

Auto prohlíž.

Uživatelská operace

 Vlastní klávesa

 Vlastní klávesa

 Vlastní klávesa

Nast. nabídky funkcí

Otočení Av/Tv

 Nast. sním. dotyk.

Tlačítko MOVIE

Zámek kolečka

Zvukové signály

 Zapsat datum

**(Sít)****Zelená záložka**

Fce Od. do smartph.
Poslat do počítače (Wi-Fi)
Zobr. na televizoru
Ovl. smartphonem
Režim letadlo
Nastavení Wi-Fi
Nastavení Bluetooth
 Nast. info. o poloze
Uprav. Název zařiz.
Reset síťových nast.

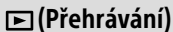
**(Přehrávání)****Modrá záložka**

Chránit
Otočit
Vymazat
Hodnocení
Nast. hod. (Vlast. kl.)
Specifikace tisku
Zkrášlovací efekt
Zachytit foto
 Zvětšit
 Zvětšit vých. zvětš.
 Zvětšit vých. pol.
Úprav. inter. pohybu
Prezentace
Režim prohlížení
Přehled snímků
Zob. sku. kont. sním.
Natočení displeje

**(Nastavení)****Žlutá záložka**

Jas displeje
Jas hledáčku
Tepl. barvy hledáčku
Pomoc zobr. Gamma
Nastavení hlasitosti
Nabídka Dlaždice
Průvod. ovl. režimů
Vymaz.potvrzení
Kvalita zobrazení
Autom. vyp. displeje
Zaháj. úsp. energie
Funkce pro zavř. VF
Volič NTSC/PAL*
Dotyková obsluha
Dotyk. panel/plocha
Nast. dotyk. plochy
Režim demo
Nastavení TC/UB
Nastavení HDMI
 Volba výstupu 4K
Spojení USB
Nastavení USB LUN
Napájení USB
Nast. Dálkově z poč.
 Jazyk
Nast.data/času
Nastavení oblasti
Info. o copyrightu
Formátovat
Číslo souboru
Nast. jméno souboru
Výběr složky záz.n.

Nová složka

Název složky

Obnovit DB snímků

Zobr. info o médiu.

Verze

Reset nastavení

* Pokud tuto položku změníte, budete muset formátovat paměťovou kartu kvůli kompatibilitě se systémem PAL, nebo NTSC. Možná také nepůjde přehrávat videa nahraná pro systém NTSC na televizoru se systémem PAL.

CZ

★ (Mé menu) Šedá záložka

Přidat položku

Seřadit položky

Vymazat položku

Vymazat stránku

Vymazat vše

Specifikace

Životnost akumulátoru a počet nahratelných snímků

		Životnost akumulátoru	Počet snímků
Snímání (fotografie)	Režim displeje	—	Asi 240
			Asi 310 (Autom. vyp. displeje (2 s))
	Režim hledáčku	—	Asi 220
Skutečné snímání (video)	Režim displeje	Asi 40 min.	—
	Režim hledáčku	Asi 40 min.	—
Nepřetržitě snímání (video)	Režim displeje	Asi 75 min.	—
	Režim hledáčku	Asi 70 min.	—

- Výše uvedené odhady pro životnost akumulátoru a počet nahratelných snímků platí, když je blok akumulátorů plně nabitý. Životnost akumulátoru a počet snímků se může snížit. Záleží na podmínkách používání.
- Životnost akumulátoru a počet nahratelných snímků jsou odhady založené na snímání s výchozími nastaveními za následujících podmínek:
 - Používání bloku akumulátorů při okolní teplotě 25°C.
 - Používání paměťové karty Sony SDXC (U3) (prodává se samostatně)
- Počty ve „Snímání (fotografie)“ jsou založeny na standardu CIPA a snímání za následujících podmínek:
(CIPA: Camera & Imaging Products Association)
 - Každých 30 sekund se pořídí jeden snímek.
 - Napájení se zapíná a vypíná jednou za deset snímků.
 - Blesk je použit při každém druhém snímku.
 - Zoom střídavě přepínán mezi stranou W a T.
- Počet minut pro snímání videa je založen na standardu CIPA a snímání za následujících podmínek:
 - Kvalita snímku je nastavena na XAVC S HD 60p/50m/50p 50M.
 - Skutečné snímání (video): Životnost akumulátoru založená na opakovaném snímání, transfokaci, pohotovostním režimu při snímání, zapínání/vypínání atd.
 - Nepřetržitě snímání (video): Životnost akumulátoru založena na snímání bez přerušení až po dosažení limitu (29 minut) a pak pokračování opětovným stisknutím tlačítka MOVIE (video). S dalšími funkcemi, například transfokací, se nepočítá.

Paměťové karty, které lze použít

Při používání paměťových karet microSD nebo Memory Stick Micro s tímto fotoaparátem musíte používat správný adaptér.

Paměťové karty SD

Nahrávací formát		Podporovaná paměťová karta
Fotografie		Karta SD/SDHC/SDXC
AVCHD		Karta SD/SDHC/SDXC (třída 4 nebo rychlejší, nebo U1 nebo rychlejší)
XAVC S	4K 60 Mb/s* HD 50 Mb/s nebo nižší* HD 60 Mb/s	Karta SDHC/SDXC (třída 10 nebo U1 nebo rychlejší)
	4K 100 Mb/s* HD 100 Mb/s	Karta SDHC/SDXC (U3)
	Vysoká snímková frekvence*	Karta SDHC/SDXC (třída 10 nebo U1 nebo rychlejší)

* Také při současném nahrávání videa proxy

Memory Stick

Nahrávací formát		Podporovaná paměťová karta
Fotografie		Memory Stick PRO Duo/ Memory Stick PRO-HG Duo
AVCHD		Memory Stick PRO Duo (Mark 2)/ Memory Stick PRO-HG Duo
XAVC S	4K 60 Mb/s* HD 50 Mb/s nebo nižší* HD 60 Mb/s	Memory Stick PRO-HG Duo
	4K 100 Mb/s* HD 100 Mb/s	—
	Vysoká snímková frekvence*	Memory Stick PRO-HG Duo

* Také při současném nahrávání videa proxy

Poznámka

- Když používáte paměťovou kartu SDHC k nahrávání videa XAVC S po delší dobu, nahraná videa budou rozdělena do souborů po 4 GB. S rozdělenými soubory lze manipulovat jako s jedním souborem a importovat je do počítače pomocí PlayMemories Home.
- Předtím, než se budete snažit obnovit soubory databáze na paměťové kartě, plně nabijte blok akumulátorů.

Počet nahratelných snímků

Když vložíte paměťovou kartu do fotoaparátu a zapnete fotoaparát, na displeji se zobrazí počet snímků, které lze nahrát (pokud byste pokračovali ve snímání s aktuálními nastaveními).

Poznámka

- Když bliká oranžově „0“ (počet nahratelných snímků), je paměťová karta plná. Vyměňte paměťovou kartu za jinou nebo vymažte snímky z aktuální paměťové karty.
- Když bliká oranžově „NO CARD“, znamená to, že není vložena paměťová karta. Vložte paměťovou kartu.



Počet snímků, které lze nahrát na paměťovou kartu

Níže uvedená tabulka ukazuje přibližný počet snímků, které lze nahrát na paměťovou kartu formátovanou tímto fotoaparátem. Hodnoty jsou definovány pomocí standardu Sony pro testování paměťových karet. Hodnoty se mohou lišit podle podmínek snímání a typu použité paměťové karty.

 Velik. sním. JPEG]: [L: 20M]

 Poměr stran]: [3:2]*1

(Jednotky: Snímky)

 Kvalita JPEG/  Formát souboru	8 GB	32 GB	64 GB	256 GB
Standard	1150	4800	9600	37500
Jemné	690	2800	5500	22000
Extra jemné	510	2050	4150	16000
RAW & JPEG*2	235	950	1900	7500
RAW	355	1400	2850	11000

*1 Když je  Poměr stran] nastaven na něco jiného než [3:2], můžete nahrát více snímků, než je počet uvedený ve výše uvedené tabulce (mimo situaci, kdy je vybráno [RAW]).

*2  Kvalita JPEG] když je vybráno [RAW & JPEG]: [Jemné]

Poznámka

- I když je počet nahratelných snímků vyšší než 9999, objeví se „9999“.
- Uvedená čísla platí pro používání paměťové karty Sony.

Doby pro nahrávání videa

Níže uvedená tabulka ukazuje přibližnou celkovou dobu nahrávání za použití paměťové karty formátované fotoaparátem. Hodnoty se mohou lišit podle podmínek snímání a typu použité paměťové karty. Doby pro nahrávání, když je [ikonka] Formát souboru nastaven na [XAVC S 4K] a [XAVC S HD], jsou doby nahrávání pro snímání s [Px] Zástupné nahráv.] nastaveným na [Vypnuto].

(h (hodiny), m (minuty))

Formát souboru	Nastavení nahrávání	8 GB	32 GB	64 GB	256 GB
XAVC S 4K	30p 100M/25p 100M	9 m	35 m	1 h 15 m	5 h 15 m
	30p 60M/25p 60M	10 m	1 h	2 h 5 m	8 h 35 m
	24p 100M*/ -	9 m	35 m	1 h 15 m	5 h 15 m
	24p 60M*/ -	10 m	1 h	2 h 5 m	8 h 35 m
XAVC S HD	120p 100M/100p 100M	9 m	35 m	1 h 15 m	5 h 15 m
	120p 60M/100p 60M	10 m	1 h	2 h 5 m	8 h 35 m
	60p 50M/50p 50M	15 m	1 h 15 m	2 h 35 m	10 h 25 m
	60p 25M/50p 25M	30 m	2 h 25 m	5 h	20 h 10 m
	30p 50M/25p 50M	15 m	1 h 15 m	2 h 35 m	10 h 25 m
	30p 16M/25p 16M	50 m	3 h 50 m	7 h 45 m	31 h 30 m
	24p 50M*/ -	15 m	1 h 15 m	2 h 35 m	10 h 25 m
AVCHD	60i 24M (FX)/ 50i 24M (FX)	40 m	2 h 55 m	6 h	24 h 15 m
	60i 17M (FH)/ 50i 17M (FH)	55 m	4 h 5 m	8 h 15 m	33 h 15 m



* Pouze když je [Volič NTSC/PAL] nastaven na NTSC.

- Nepřetržitě snímání videa je možné při jednom nahrávání po dobu asi maximálně 29 minut, s výchozími nastaveními fotoaparátu a s okolní teplotou kolem 25°C. Nahrávací doba je však asi 5 minut při snímání videa ve formátu XAVC S 4K nebo XAVC S HD 120p/100p. (limit specifikace přístroje)

Poznámka

- Doba nahrávání videa se liší, protože fotoaparát je vybaven funkcí VBR (proměnná bitová rychlost), která automaticky nastaví obrazovou kvalitu podle scény snímání. Když nahráváte rychle se pohybující objekt, je snímek jasnější, ale doba pro nahrávání se zkrátí, protože pro záznam je třeba více paměti. Doba nahrávání se také liší podle podmínek snímání, objektu nebo nastavení kvality/velikosti snímání.
- Uvedené doby jsou doby nahrávání při použití paměťové karty Sony.

Poznámky o nepřetržitém nahrávání videa

- Nahrávání videa ve vysoké kvalitě a nepřetržité vysokorychlostní nahrávání vyžadují velké množství energie. Proto pokud budete pokračovat ve snímání, bude teplota uvnitř fotoaparátu, zejména snímáče obrazu, narůstat. V takových případech se fotoaparát automaticky vypne, protože povrch fotoaparátu se zahřeje na vysokou teplotu, nebo vysoká teplota ovlivňuje kvalitu snímků a nebo vnitřní mechanismus fotoaparátu.
- Délka doby dostupné pro nahrávání videa se liší podle teploty, formátu souboru/nastavení nahrávání pro videa, prostředí sítě Wi-Fi nebo stavu fotoaparátu před tím, než začnete nahrávat. Pokud často měníte kompozici snímku nebo pořizujete snímky po zapnutí napájení, teplota uvnitř fotoaparátu vzroste a doba pro nahrávání se zkrátí.
- Když se objeví ikona , vzrostla teplota fotoaparátu.
- Pokud fotoaparát skončí nahrávání videa kvůli vysoké teplotě, ponechte jej několik minut s vypnutým napájením. Až teplota uvnitř fotoaparátu zcela klesne, znovu začněte nahrávat.
- Pokud se budete držet následujících pokynů, budete moci nahrávat videa po delší dobu.
 - Udržujte fotoaparát mimo přímé sluneční světlo.
 - Vypněte fotoaparát, když ho nepoužíváte.
- Když je  Formát souboru] nastaven na [AVCHD], je velikost souboru videa omezena na asi 2 GB. Pokud dosáhne při nahrávání velikost souboru videa asi 2 GB, automaticky se vytvoří nový soubor videa.

Specifikace

Fotoaparát

[Systém]

Typ fotoaparátu: Digitální fotoaparát

[Snímač obrazu]

Formát snímku: 13,2 mm × 8,8 mm
(typ 1,0), snímač obrazu CMOS

Počet efektivních pixelů fotoaparátu:
asi 20 100 000 pixelů

Celkový počet pixelů fotoaparátu:
asi 21 000 000 pixelů

[Objektiv]

ZEISS Vario-Sonnar T*

$f = 9,0 \text{ mm} - 72 \text{ mm}$ (24 mm –
200 mm (ekvivalent 35 mm
kinofilmu))

F2,8 (W) – F4,5 (T)

Při snímání videa (HD 16:9):
24 mm – 210 mm*

Při snímání videa (4K 16:9):
26 mm – 230 mm

* Když je  SteadyShot
nastaven na [Standardní]

[SteadyShot]

Optický

[Systém automatického ostření]

Systém detekce: systém detekce
fáze/systém detekce kontrastu

[Blesk]

Rozsah blesku (citlivost ISO
(doporučený index expozice)
nastavena na Auto):
asi 0,4 m až 5,9 m (W)/
asi 1,0 m až 3,1 m (T)

[Elektronický hledáček]

Typ: Elektronický hledáček 1,0 cm
(typ 0,39)

Celkový počet bodů: 2 359 296 bodů
Zvětšení: asi 0,59× s objektivem
50 mm na nekonečno, -1 m^{-1}

Oční bod: asi 20 mm od očnice a asi
19,2 mm od rámečku očnice při
 -1 m^{-1}

Nastavení dioptrické korekce:
 $-4,0 \text{ m}^{-1}$ až $+3,0 \text{ m}^{-1}$

[Displej]

7,5 cm (typ 3,0) mechanika TFT,
dotykový panel

Celkový počet bodů: 921 600 bodů

[Nahrávací formát]

Formát souboru: vyhovující JPEG
(DCF Ver. 2.0, Exif Ver. 2.31, MPF
Baseline), RAW (formát Sony
ARW 2.3)

Video (formát XAVC S): vyhovující
formátu MPEG-4 AVC/H.264
XAVC S ver.1.0

Video: MPEG-4 AVC/H.264

Audio: LPCM 2k (48 kHz 16 bitů)

Video (formát AVCHD):

Kompatibilní s formátem AVCHD
Ver. 2.0

Video: MPEG-4 AVC/H.264

Audio: Dolby Digital 2k, vybavené
Dolby Digital Stereo Creator

- Vyrobeno podle licence společnosti
Dolby Laboratories.

[Nahrávací média]

Memory Stick PRO Duo,
Memory Stick Micro, karty SD,
paměťové karty microSD

CZ

[Vstupní a výstupní konektory]

Multifunkční terminál/Terminál mikro USB*: Hi-Speed USB (USB 2.0)

* Podporuje zařízení kompatibilní s mikro USB.

HDMI: mikro konektor HDMI typ D

[Obecné]

Model No. WW771132

Jmenovitý příkon: 3,6 V , 2,5 W

Provozní teplota: 0 až 40 °C

Skladovací teplota: -20 až 55 °C

Rozměry (š/v/h) (asi):

101,6 mm × 58,1 mm × 42,8 mm

Hmotnost (vyhovující CIPA) (asi):

301 g (včetně modulu akumulátoru, karty SD)

[Bezdrátová LAN]

Podporovaný formát:

IEEE 802.11 b/g/n

Frekvenční pásmo: 2,4 GHz

Bezpečnost: WEP/WPA-PSK/
WPA2-PSK

Metoda připojení:

Wi-Fi Protected Setup™ (WPS) /
ruční

Způsob přístupu: režim infrastruktury

[NFC]

Typ tagu: vyhovující

NFC Forum Type 3 Tag

[Spojení Bluetooth]

Standard Bluetooth Ver. 4.1

Frekvenční pásmo: 2,4 GHz

Síťový adaptér

AC-UUD12/AC-UUE12

Jmenovitý příkon:

100 - 240 V , 50/60 Hz, 0,2 A

Jmenovitý výkon: 5 V , 1,5 A

Modul akumulátoru NP-BX1



Jmenovité napětí: 3,6 V 

Změna provedení a parametrů bez upozornění je vyhrazena.

Kompatibilita obrazových dat

- Tento fotoaparát vyhovuje univerzálnímu standardu DCF (Design rule for Camera File system) stanovenému organizací JEITA (Japan Electronics and Information Technology Industries Association).
- Přehrávání snímků nahraných fotoaparátem na jiných zařízeních a přehrávání snímků nahraných nebo editovaných jinými zařízeními na tomto fotoaparátu není zaručeno.

Ochranné známky

- Memory Stick a  jsou ochranné známky či registrované ochranné známky společnosti Sony Corporation.
- XAVC S a  jsou registrované ochranné známky Sony Corporation.
- „AVCHD“ a logo „AVCHD“ jsou ochranné známky Panasonic Corporation a Sony Corporation.
- Mac je ochranná známka společnosti Apple Inc. registrovaná v USA a dalších zemích.
- IOS je registrovaná ochranná známka společnosti Cisco Systems, Inc.
- iPhone a iPad jsou ochranné známky Apple Inc., registrované v USA a dalších zemích.
- Blu-ray Disc™ a Blu-ray™ jsou ochranné známky Blu-ray Disc Association.
- DLNA a DLNA CERTIFIED jsou ochranné známky Digital Living Network Alliance.
- Dolby, Dolby Audio a symbol dvojitého D jsou ochranné známky společnosti Dolby Laboratories.
- Pojmy HDMI a HDMI High-Definition Multimedia Interface a rovněž logo HDMI jsou ochranné známky nebo zapsané ochranné známky společnosti HDMI Licensing Administrator, Inc. ve Spojených státech a dalších zemích.
- Microsoft a Windows jsou registrované ochranné známky nebo ochranné známky společnosti Microsoft Corporation ve Spojených státech a/nebo jiných zemích.
- Logo SDXC je ochranná známka společnosti SD-3C, LLC.
- Android a Google Play jsou ochranné známky či registrované ochranné známky společnosti Google Inc.
- Wi-Fi, logo Wi-Fi a Wi-Fi Protected Setup jsou registrované ochranné známky nebo ochranné známky Wi-Fi Alliance.
- Značka N je ochranná nebo registrovaná známka společnosti NFC Forum, Inc. v USA a jiných zemích.
- Značka a loga Bluetooth® jsou registrované ochranné známky společnosti Bluetooth SIG, Inc. a veškeré použití těchto značek společností Sony Corporation podléhá licenci.
- QR Code je ochranná známka společnosti Denso Wave Inc.
- Tento návod dále obsahuje názvy systémů a produktů, které jsou zpravidla ochrannými známkami nebo registrovanými ochrannými známkami svých vývojářů či výrobců. Značky™ nebo® nemusí být však v této příručce použity ve všech případech.

LITHIUM ION  TYPE

MEMORY STICK

CLASS C

HIGH-DEFINITION MULTIMEDIA INTERFACE

AVCHD



XAVC S



■ Užitý software

GNU GPL/LGPL

V přístroji jsou obsaženy aplikace, které lze použít v rámci následujících veřejných licencí GNU General Public License (dále jen „GPL“) nebo GNU Lesser General Public License (dále jen „LGPL“).

V rámci této licence máte právo přístupu ke zdrojovému kódu tohoto softwaru, na jeho úpravy a redistribuci, a to za podmínek stanovených v příložené dokumentaci GPL/LGPL.

Zdrojový kód je k dispozici na Internetu.

Ke stažení použijte následující adresu URL.

<http://oss.sony.net/Products/Linux/>
Ohledně obsahu zdrojového kódu nás prosím nekontaktujte.

Licence (v angličtině) jsou uloženy v interní paměti přístroje. Pokud si chcete přečíst licence ve složce „PMHOME“ - „LICENSE“, mezi přístrojem a počítačem vytvořte spojení hromadné paměti.

Další informace o produktu a odpovědi na často kladené dotazy naleznete na našich internetových stránkách zákaznické podpory.

<http://www.sony.net/>

Tekintse meg a Súgóútmutatót!



A „Súgóútmutató” egy interneten elérhető kézikönyv, amelyet számítógéppel vagy okostelefonon lehet megtekinteni. Megtalálja benne a menüelemekkel és a haladó használattal kapcsolatos részleteket, illetve a fényképezőgéppel kapcsolatos legfrissebb információkat.



Olvassa be

http://rd1.sony.net/help/dsc/1750/h_zz/

DSC-RX100M6 Súgóútmutató



Használati útmutató (ez a könyv)



Ez a kézikönyv az alapvető funkciók egy részét mutatja be.

Az üzembe helyezési útmutatót lásd: „Üzembe helyezési útmutató” (15. oldal). A „Üzembe helyezési útmutató” az első lépések megtételében segít, a termék dobozában felnyitásától az első felvétel elkészítéséig.

Beépített súgó



A [Beépített súgó] a fényképezőgép képernyőjén megjelenő menüelemek leírását jeleníti meg.

Felvétel készítése közben gyorsan elérheti az információkat.

A [Beépített súgó] funkció használatához bizonyos beállításokat előre meg kell adni. A részleteket lásd a Súgóútmutatóban a

„Beépített súgó” címszó alatt.

A fényképezőgép használatával kapcsolatos megjegyzések

Az alábbi fejezet mellett lásd még a Súgóútmutató „Övintézkedések” részét (2. oldal).

A képernyő nyelve

A menü használatával kiválaszthatja a képernyőn megjelenő szöveg nyelvét (27. oldal).

Megjegyzések a készülék használatával kapcsolatban

- A fényképezőgép nem porálló, nem cseppálló és nem vízálló. Lásd: „Övintézkedések” a Súgóútmutatóban.
- Ha víz, por vagy homok kerül a felnyitott keresőbe vagy vakuba, az üzemzavart okozhat.
- A vaku felületéről mindenféle szennyeződést el kell távolítani. A vaku fénykibocsátása közben keletkező hő miatt a vaku felületén lévő szennyeződés füstölni vagy égni kezdhet. Ha szennyezett vagy poros, törölje meg egy puha kendővel.
- Ne takarja le a vakut az ujjával!
- Ne üljön le székre vagy más helyre a nadrágjának vagy szoknyájának hátsó zsebében lévő fényképezőgéppel, mivel ez a fényképezőgép hibás működését vagy károsodását okozhatja.
- Motoros zoomos objektív használata esetén vigyázzon, hogy az ujjá vagy más tárgyak ne akadjanak az objektívbe.
- Vigyázzon, hogy a kereső vagy a vaku lenyomásakor ne legyen útban az ujjá.
- Ne emelje meg a fényképezőgépet a keresőnél fogva, és vigyázzon, hogy ne érje a vakut nagyobb erőbehatás.
- Ne tegye ki a objektívet vagy a keresőt erős fényforrásnak, például napsugárzásnak. Ellenkező esetben az objektív fénygyűjtő tulajdonsága miatt füst, tűz vagy meghibásodás keletkezhet a fényképezőgép házában vagy az objektívben.
- Ha ellenfényben fényképez, vigyázzon rá, hogy a nap mindig jóval a látószögön kívül essen. Ellenkező esetben a napfény a fényképezőgépben fókuszálódhat, és emiatt füst vagy tűz keletkezhet. A napfény még akkor is okozhat füstöt vagy tüzet, ha a látószögön kicsivel kívül esik.
- Az objektívet ne tegye ki közvetlen sugárzásnak, például lézersugárnak. Ez károsíthatja a képérzékelőt, és a fényképezőgép üzemzavarát okozhatja.
- Ne hagyja a fényképezőgépet, a mellékelt tartozékokat vagy a memóriakártyákat kisgyermek számára elérhető helyen. Előfordulhat, hogy véletlenül lenyelik. Ha ilyesmi történik, azonnal forduljon orvoshoz.

HU

Megjegyzések a képernyővel és az elektronikus keresővel kapcsolatban

- A képernyő és az elektronikus kereső rendkívül nagy pontosságú gyártástechnológiával készült, így a képpontok legalább 99,99%-a ténylegesen működőképes. Ennek ellenére előfordulhat, hogy néhány apró fekete pont és/vagy (fehér, piros, kék vagy zöld színű) fényes pont állandóan látható marad a képernyőn vagy az elektronikus keresőn. Ezek a tökéletlenségek a gyártási folyamat természetes velejárói, és egyáltalán nem befolyásolják a készített képeket.
- A kereső sarkai közelében a kép enyhén torzulhat. Ez nem utal hibás működésre. Ha a teljes kompozíció minden részletét ellenőrizni szeretné, ehhez használhatja a képernyőt is.
- Ha a keresőbe tekintve pászta az fényképezőgéppel, vagy körbenéz, a kereső képe torzulhat vagy elszíneződhet. Ez a jelenség az objektív és a megjelenítő eszköz tulajdonságai miatt tapasztalható, és nem jelent hibás működést. Fényképezéskor ajánlatos a keresőben középre nézni.
- Ha a keresővel fényképez, előfordulhat, hogy szemfáradást, fáradtságot, émelygést vagy hányingert érez. A keresővel fényképezve ajánlatos rendszeres időközönként szünetet tartani. Ha nem érzi jól magát, a közérzete javulásáig tartózkodjon a kereső használatától, és szükség esetén forduljon orvoshoz.

- Ha az elektronikus kereső képernyője sérült, azonnal hagyja abba a fényképezőgép használatát. A sérült részek megsebesíthetik a kezét, arcát stb.

Megjegyzések a folyamatos felvétellel kapcsolatban

Folyamatos felvétel során a képernyőn vagy a keresőben gyorsan váltakozva jelenhet meg a felvételkészítés képernyő és egy fekete képernyő. Ha ilyen esetben sokáig nézi a képernyőt, kellemetlen tünetek jelentkezhetnek, például rosszullétt foghatja el. Ha kellemetlen tüneteket tapasztal, ne használja tovább a fényképezőgépet, és ha kell, forduljon orvoshoz.

Megjegyzések a hosszú ideig tartó fényképezéssel vagy 4K mozgóképek felvételével kapcsolatban

- A fényképezőgép és az akkumulátor hőmérsékletétől függően előfordulhat, hogy nem tud mozgóképeket készíteni, vagy a fényképezőgép a saját védelme érdekében automatikusan kikapcsol. Egy üzenet jelenik meg a képernyőn, mielőtt a gép kikapcsol, vagy amikor már nem tud több mozgóképet készíteni. Ilyenkor hagyja a fényképezőgépet kikapcsolva, és várjon, amíg a fényképezőgép és az akkumulátor hőmérséklete lecsökken. Ha anélkül kapcsolja be a fényképezőgépet, hogy az akkumulátor és maga a készülék kellőképpen lehűlt volna, akkor előfordulhat, hogy a fényképezőgép automatikusan újra kikapcsol, vagy nem tud mozgóképeket készíteni.

- Ha a fényképezőgép hőmérséklete magasabb, romolhat a képminőség. A fényképezés folytatása előtt ajánlatos megvárni, hogy a fényképezőgép hőmérséklete csökkenjen.
- Ha a környezeti hőmérséklet magas, a fényképezőgép hőmérséklete gyorsan emelkedik.
- A fényképezőgép háza és az akkumulátor felmelegedhet a használat során – ez normális jelenség.
- Ha a bőrének egy meghatározott területe huzamosabb ideig érintkezik a fényképezőgéppel, akkor olyan esetben is jelentkezhetnek az alacsony hőmérsékletű égési sérülések tünetei, például a kivörösödés vagy felhólyagzás, amikor a fényképezőgépet nem érzi forrónak. Különösen vigyázzon az alábbi körülmények között, és használjon háromlábú állványt stb.
 - Ha a fényképezőgépet magas hőmérsékletű környezetben használja
 - Ha rossz keringésű vagy csökkent bőrzékelésű személy használja a fényképezőgépet
- Alacsony hőmérsékletű környezetben a folyamatos felvételi idő rövidebb lehet, különösen 4K mozgóképfelvétel esetén. Melegítse fel az akkumulátoregységet, vagy cserélje ki új akkumulátorra.

A felvétellel/lejátszással kapcsolatos megjegyzések

- A felvétel megkezdése előtt próbafelvétellel ellenőrizze a fényképezőgép hibátlan működését.
- Előfordulhat, hogy a rögzített kép eltér attól a képtől, ami a készüléken a felvétel készítése előtt megjelent.
- Ne használja a fényképezőgépet erős rádióhullámokat vagy sugárzást kibocsátó helyek közelében. Ellenkező esetben előfordulhat, hogy a felvétel és lejátszás nem jól működik.
- A termékkel felvett képek lejátszása más készülékeken, valamint a más készülékkel felvett vagy szerkesztett képek lejátszása a terméken nem garantált.
- A Sony nem vállal garanciát abban az esetben, ha képek vagy audioadatok rögzítésének elmaradása, illetve felvételek elvesztése vagy sérülése következik be a készülék vagy az adathordozó stb. hibája miatt. Javasoljuk, hogy a fontos adatokról készítsen biztonsági másolatot.
- A memóriakártyák formázásakor a memóriakártyán lévő összes adat törlődik, és nem lehet őket később helyreállítani. Formázás előtt másolja az adatokat számítógépre vagy egyéb eszközre.

HU

Sony kiegészítők

Ha az egységet más gyártók termékeivel használja, az hatással lehet a teljesítményére, baleseteket vagy hibás működést okozhat.

Tudnivalók a jelen kézikönyvben leírt műszaki adatokról

Ha a kézikönyvben másképp nem jelezzük, a teljesítményadatok és a műszaki adatok az alábbi feltételek mellett lettek meghatározva: 25 °C környezeti hőmérséklet; a használt akkumulátoregység a töltés lámpa kialvásáig, teljesen feltöltődött.

Szerzői jogokra vonatkozó figyelmeztetés

Televíziós műsorok, filmek, videoszalagok és egyéb anyagok szerzői jog által védettek lehetnek. Ilyen anyagok engedély nélküli felvétele a vonatkozó jogszabályokba ütközhet.

Megjegyzések a helyinformációkkal kapcsolatban

Ha helyinformációkat tartalmazó képet tölt fel és oszt meg, akkor előfordulhat, hogy ezeket az információkat harmadik fél megszerzi. Ha meg szeretné előzni, hogy harmadik fél hozzáférjen a helyinformációihoz, felvétel előtt állítsa a [□ Tart. h. elér. beáll.] opciót [Ki] értékre.

Megjegyzések a készülék leselejtezésével vagy továbbadásával kapcsolatban

Ha a készüléket leselejtezi vagy továbbadja, a személyes információk védelme érdekében végezze el a következőket.

- Válassza a következőket:
[Beállít. visszaállítása] →
[Gyári beállítás].

Megjegyzések a memóriakártyák leselejtezésével vagy továbbadásával kapcsolatban

Előfordulhat, hogy a [Formázás] vagy a [Töröl] parancs lefuttatása a fényképezőgépen vagy a számítógépen nem törli le teljesen az adatokat a memóriakártyáról. Javasoljuk, hogy mielőtt továbbadna egy memóriakártyát valakinek, adattörlésre szolgáló szoftverrel törölje le róla az adatokat véglegesen. Ha leselejt egy memóriakártyát, ajánlatos azt fizikailag megsemmisíteni.

Megjegyzések a vezeték nélküli LAN funkcióval kapcsolatban

A Sony nem vállal felelősséget olyan veszteségekért és károkért, amelyek abból erednek, hogy a fényképezőgép elveszett vagy ellopták, és emiatt a fényképezőgépen regisztrált hozzáférési ponthoz illetéktelenek hozzáférhettek.

Megjegyzések a vezeték nélküli LAN funkciós készülékek biztonságával kapcsolatban

- A hackerek és rosszindulatú harmadik felek támadásai és egyéb kockázatok megelőzése érdekében ügyeljen rá, hogy csak biztonságos vezeték nélküli LAN-t használjon.
- Vezeték nélküli LAN használata esetén fontos a biztonsági beállítások megadása.
- Ha vezeték nélküli LAN használata esetén a biztonsági óvintézkedések hiánya vagy kényszerű körülmények miatt jelentkezik biztonsági probléma, a Sony nem vállalja a felelősséget a keletkező veszteségekért és károkért.

A vezeték nélküli hálózati funkciók (Wi-Fi stb.) ideiglenes kikapcsolásának módja

A [Repülési mód] funkcióval ideiglenesen kikapcsolhatja az összes vezeték nélküli hálózati funkciót abban az esetben, ha például repülőgépre száll.

A fényképezőgép és a mellékelt tartozékok ellenőrzése

A zárójelben feltüntetett számok a darabszámot jelölik.

- Fényképezőgép (1)
- Tápkábel (1) (egyres országokban/térségekben mellékelt)



- Újratölthető akkumulátor NP-BX1 (1)

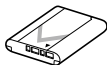

- Micro USB-kábel (1)

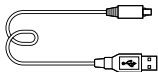

- AC adapter (1)

Az AC adapter formája országonként/régiónként változó lehet.

- Csuklópánt (1)



- Pántadapter (2)



- Használati útmutató (ez az útmutató) (1)
- Felhasználói útmutató (1)
- Wi-Fi Connection/One-touch (NFC) Guide (1)

A készülék részei

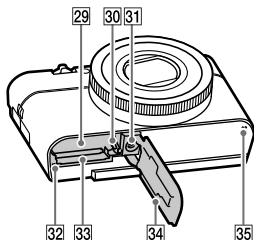
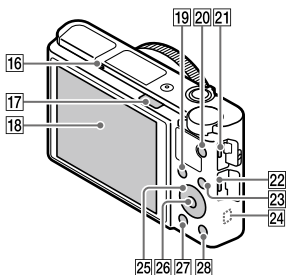
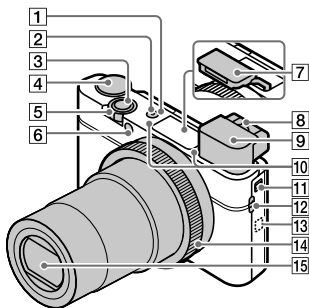

1 ON/OFF (Bekapcsoló) gomb

2 Bekapcsolás/Töltés lámpa

3 Exponáló gomb

4 Üzem módtárcsa

AUTO (Automata mód)/

P (Autom. Program)/

A (Rekesz elsőbbség)/

S (Zárseb elsőbbség)/

M (Kézi expozíció)/

MR (Memória behívás)/

☒ (Mozgókép)/

HFR (Nagy képsebesség)/

☒ (Panorámapásztázás)/

SCN (Jelenet)

5 Felvétel készítéséhez:

W/T (Zoom) kar

Megtekintéshez: **☒** (Index)

kar/Lejátszás zoomolókar

6 Önkioldó jelzője/AF segédfény

7 Vaku

- Ne takarja le a vakut az ujjával!

- A vaku használatához tolja el a **☒** (Vaku felnyitása) kapcsolót. Ha nem használja a vakut, nyomja le kézzel.

8 Dioptriabeállító kar

- A látásának megfelelően módosítsa a dioptriabeállító kart, hogy a kép élesen jelenjen meg a keresőben.

HU

9 Kereső (12)

- Ha belenéz a keresőbe, a készülék aktiválja a keresős üzemmódot, ha elveszi a keresőt az arcától, a tárgykeresési mód visszavált képernyős üzemmódra.

10 Mikrofon

11 Kereső felnyitása kapcsoló

12 Fül a pánt számára

- Erősítse fel a csuklópántot, és hurkolja a csuklójára, megelőzve ezzel a készülék leesése miatti károkat.

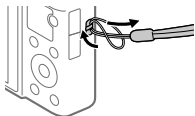

- Vállpánt (külön megvásárolható) használatához erősítse a pántadaptereket (mellékelt) a pánt számára kialakított fülékhez a fényképezőgép valamelyik oldalán.

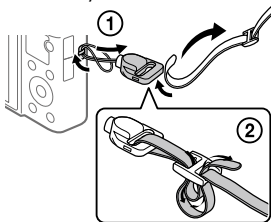

13 N (N-jel)

Ez a jelzés mutatja, hogy hol kell összeérteni a csatlakoztatáshoz a fényképezőgépet és egy NFC-kompatibilis okostelefont.

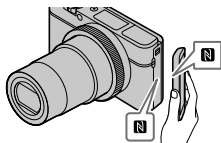

- Az NFC (Near Field Communication; rövid hatósugarú kommunikáció) a rövid hatósugarú vezeték nélküli kommunikációs technológia egyik nemzetközi szabványa.

14 Vezérlőgyűrű

15 Objektív

16 Szemérzékelő

17 ⚡ (Vaku felnyitása) kapcsoló

- 18** Képernyő
(érintéses kezelés esetében: érintőképernyő/érintőlap)
A képernyőt beállíthatja egy kényelmes megtekintési szögbe, és bármilyen pozícióból fényképezhet.

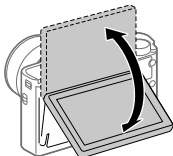

A használt háromlábú állvány típusától függően előfordulhat, hogy nem lehet a képernyő szögét beállítani. Ilyen esetben lazítsa meg a háromlábú állvány csavarját, majd állítsa be a képernyő szögét.

- 19** Felvétel készítéséhez:
Fn (Funkció) gomb
Megtekintéshez:
☞ (Küldés okostelefonra) gomb
- 20** MOVIE (Mozgóképek) gomb
- 21** Multi-/micro-USB csatlakozó
- Ez a csatlakozó Micro-USB-kompatibilis eszközöket támogat.
 - Ha kíváncsi rá, hogy milyen kiegészítők kompatibilisek a multi-/micro-USB csatlakozóval, látogasson el a területnek megfelelő Sony honlapra, vagy forduljon egy Sony forgalmazóhoz vagy a helyileg illetékes Sony szervizhez.

- 22** HDMI micro aljzat
- 23** MENU gomb
- 24** Wi-Fi/Bluetooth antenna (beépített)
- 25** Vezérlőkerék
- 26** Középső gomb
- 27** ▶ (Lejátszás) gomb
- 28** C/☒ (Felhasználói/Törlés) gomb
- 29** Áramforrás-behelyező nyílás
- 30** Akkumulátorrögzítő kar
- 31** Állványrögzítő furat
Használjon olyan háromlábú állványt, amelynek rögzítőcsavarja rövidebb 5,5 mm-nél. Különben nem lehet a fényképezőgépet az állványon megfelelően rögzíteni, és a fényképezőgép megsérülhet.
- 32** Memóriaműködés-jelző
- 33** Memóriakártya-nyílás
- 34** Akkumulátor-/memóriakártya-fedél
- 35** Hangszóró

A kereső használata esetén

① Tolja lefelé a kereső felnyitása kapcsolót.

- Ha a fényképezőgép kikapcsolt állapotában tolja el a kereső felnyitása kapcsolót, a fényképezőgép bekapcsol.
- Ha be akarja állítani, hogy kikapcsoljon-e a fényképezőgép, ha a kereső be van tolva, válassza a következőket: MENU →  (Beállítások) → [Funk. bezárt VF-vel].

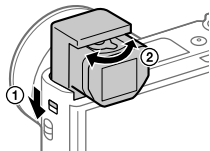

② Állítsa be a dioptriabeállító kart a látásához, hogy a kép élesen jelenjen meg a keresőben.

A kereső elrakása

Nyomja le a kereső tetejét.

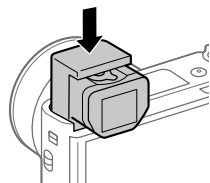





Megjegyzés

- Ügyeljen arra, hogy ne nyomja le a keresőt addig, amíg ki van emelkedve.
- A keresőt lassan nyomja le, vigyázva hogy közben a nézőke ne akadjon be.

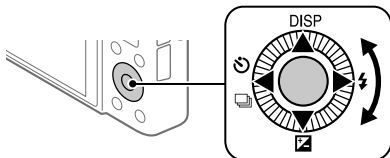
Alapvető műveletek



A vezérlőkerék használatával



- A kívánt beállítási elemet a vezérlőkerék forgatásával vagy a felső/alsó/jobb/bal oldalának megnyomásával választhatja ki. A kiválasztás a vezérlőkerék közepének megnyomásával véglegesíthető.
- A következő funkciók vannak a vezérlőkerék felső/alsó/bal/jobb oldalához rendelve: DISP (Kijelzés beállítása),  (Expoz. kompenzáció),  (Képtovább.mód) és  (Vaku üzemmód). Választott funkciókat is rendelhet a vezérlőkerék bal/jobb oldalához és a közepéhez.
- Lejátszás közben a vezérlőkerék jobb/bal oldalának megnyomásával vagy a vezérlőkerék elforgatásával a következő vagy az előző képet lehet megjeleníteni.

HU

A vezérlőgyűrű használata

A vezérlőgyűrű forgatásával azonnal módosíthatja a különféle felvételi módok kívánt beállításait. Gyakran használt funkciókat is hozzárendelhet a vezérlőgyűrűhöz, a következőképpen: MENU →  (Felvétel beállítások2) →  Egyéni gomb] vagy [ Egyéni gomb] → [Vezérlő gyűrű].

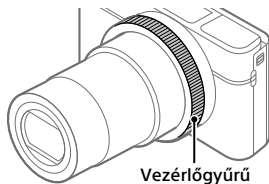

Vezérlőgyűrű

Az ikonok és a funkciónevek a következőképpen jelennek meg a képernyőn.

Ex.

 ZOOM: A vezérlőgyűrű forgatásával állítsa be a zoomot.

Az Fn (Funkció) gomb használata

Az Fn (Funkció) gombhoz gyakran használt funkciókat lehet rendelni, és azokat fényképezés közben aktiválni. Az Fn (Funkció) gombhoz max. 12 gyakran használt funkciót lehet hozzárendelni.

1 A vezérlőkeréken lévő DISP gomb nyomogatásával jelenítsen meg egy megjelenítési üzemmódot, csak ne a [Kereső esetében] módot, majd nyomja meg az Fn (Funkció) gombot.

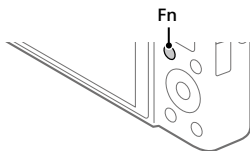

2 A kívánt funkciót a vezérlőkerék felső/alsó/bal/jobb oldalának megnyomásával választhatja ki.

3 A vezérlőkerék forgatásával válassza ki a kívánt beállítást, majd nyomja meg a vezérlőkerék közepét.

- Bizonyos funkciók a vezérlőgyűrű használatával finomhangolhatók.

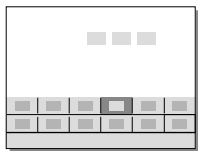

■ Beállítások megadása a megfelelő beállító-képernyőkön

A 2. lépésben válassza ki a kívánt funkciót, majd nyomja meg a vezérlőkerék közepét. Megjelenik a funkció beállító-képernyője. A kezelési útmutatót követve végezze el a beállítást.

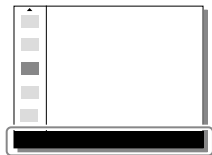

Használati útmutató

Üzembe helyezési útmutató

1. lépés: Az akkumulátor/memóriakártya (külön megvásárolható) behelyezése a fényképezőgépbe

A fényképezőgéppel használható memóriakártyákkal kapcsolatos részleteket lásd: 30. oldal.

1 Nyissa fel az akkumulátor-/memóriakártya-fedelelet, és helyezze be az akkumulátort a fényképezőgépbe.

- Ügyeljen rá, hogy az akkumulátor iránya helyes legyen, és az akkumulátor-rögzítőkar nyomása közben helyezze be.

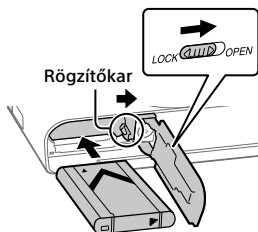

HU

2 Helyezze be a memóriakártyát (külön megvásárolható) a fényképezőgépbe.

- Tolja be a memóriakártyát úgy, hogy bevágott sarka az ábrán látható irányba nézzen, amíg a helyére nem kattann.

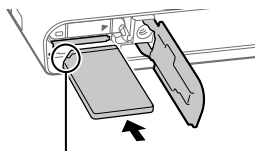

Ügyeljen rá, hogy a bevágott sarok jó irányba nézzen.

3 Zárja le a fedelet.

A memóriakártya formázása

Ha először használja a memóriakártyát a fényképezőgéppel, javasoljuk, hogy a memóriakártya problémamentes működése érdekében a fényképezőgép használatával formázza meg a kártyát.

- A formázás törli az összes adatot, beleértve a védett képeket és az eltárolt beállításokat (az M1–M4 tárolókból). Az így törölt adatokat nem lehet később helyreállítani. Formázás előtt mentse az adatokat számítógépre vagy egyéb eszközre.
- A formázáshoz válassza a következőket: MENU →  (Beállítások) → [Formázás].

Az akkumulátoregység eltávolítása

Győződjön meg arról, hogy a memóriaműködés-jelző (11. oldal) nem világít, és kapcsolja ki a fényképezőgépet. Ezután csúsztassa el a rögzítőkart, és vegye ki az akkumulátoregységet. Ügyeljen rá, hogy ne ejtse le az akkumulátoregységet.

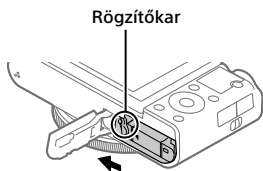

A memóriakártya eltávolítása

Győződjön meg arról, hogy a memóriaműködés-jelző (11. oldal) nem világít, majd az eltávolításhoz nyomja be egy mozdulattal a memóriakártyát.

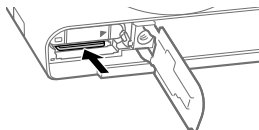

2. lépés: A fényképezőgépbe helyezett akkumulátoregység feltöltése

1 Kapcsolja ki.

2 Csatlakoztassa az akkumulátoregységet tartalmazó fényképezőgépet az AC adapterhez (mellékelt) a micro USB-kábellel (mellékelt), és csatlakoztassa az AC adaptert a fali aljzathoz.

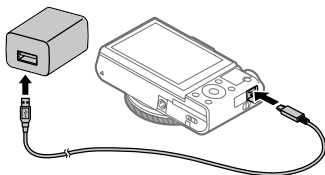

HU

Töltés lámpa a fényképezőgépen (narancssárga)

Világít: Töltés

Nem világít: A töltés befejeződött

Villog: Töltési hiba történt, vagy a töltés átmenetileg szünetel, mert a fényképezőgép nincs a megfelelő hőmérséklet-tartományon belül

- Töltési idő (teljes töltés): kb. 150 perc (a teljesen kisütött akkumulátoregység töltési ideje 25 °C-os hőmérsékleten)
- Ha a teljesen új akkumulátoregységet használ, vagy ha a használt akkumulátoregységet előtte hosszabb ideig nem használták, az akkumulátor töltésekor a töltés lámpa gyorsan villoghat. Ilyen esetben vegye ki az akkumulátoregységet, vagy húzza ki az USB-kábelt a fényképezőgépből, majd az újratöltéshez helyezze vissza.
- Csak eredeti, Sony márkájú akkumulátoregységeket, micro USB-kábeleket (mellékelt) és AC adaptereket (mellékelt) használjon.

3. lépés: A nyelv és az óra beállítása

- 1** A ON/OFF (Bekapcsoló) gomb megnyomásával kapcsolja be a fényképezőgépet.

ON/OFF (Bekapcsoló) gomb

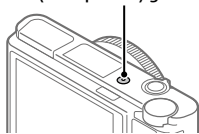

- 2** Válassza ki a kívánt nyelvet, majd nyomja meg a vezérlőkerék közepét.

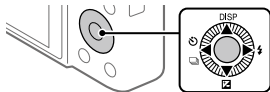

- 3** Ellenőrizze, hogy a [Bevitel] lehetőség van-e kiválasztva a képernyőn, majd nyomja meg a középső gombot.

- 4** Válassza ki a kívánt földrajzi helyet, majd nyomja meg a középső gombot.

- 5** Válassza ki a [Dátum/Idő] lehetőséget a vezérlőkerék felső/alsó oldalának megnyomásával vagy a vezérlőkerék forgatásával, majd nyomja meg a közepét.

- 6** Válassza ki a kívánt beállítást a vezérlőkerék felső/alsó/bal/jobb oldalának megnyomásával, majd nyomja meg a közepét.

- 7** A 5. és az 6. lépés ismétlésével állítsa be a többi elemet, majd válassza a [Bevitel] lehetőséget, és nyomja meg a középső gombot.

Tipp

- Ha újra be akarja állítani a dátumot és az időt, használja a MENU gombot (27. oldal).

4. lépés: Fényképezés automatikus üzemmódban

- 1 Forgassa az üzemmódtárcsát **AUTO** állásba.

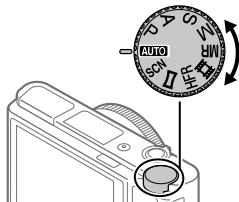

- 2 Nézzon a keresőbe vagy a képernyőre, és tartsa meg a fényképezőgépet.

HU

- 3 A kép nagyításának beállításához használja a W/T (zoom) kart.

- 4 Nyomja meg félig az exponáló gombot, hogy fókuszáljon.

- Amikor a kép a fókuszbán van, egy jelzés (például ●) világítani kezd.

- 5 Nyomja le teljesen az exponáló gombot.

■ Mozgóképek készítéséhez

A felvétel indításához/leállításához nyomja meg a MOVIE gombot.

■ Képek lejátszásához

Képek lejátszásához nyomja meg a  (Lejátszás) gombot. A vezérlőkerékkel kiválaszthatja a kívánt képet.

■ A megjelenített kép törléséhez

Ha a törölni kívánt kép látható, nyomja meg a  (Törlés) gombot. A vezérlőkerékkel válassza a [Töröl] lehetőséget a megerősítést kérő képernyőn, majd a kép törléséhez nyomja meg a vezérlőkerék közepét.

Különbéle felvételi módokban történő fényképezéshez

A téma és a használni kívánt funkciók alapján állítsa az üzemmódtárcsát a kívánt üzemmódra.

További információk a fényképezőgépről

A fényképezőgép funkcióinak teljes körű ismertetését a „Súgóútmutató” (webes útmutató) tartalmazza.

A Súgóútmutató elérésének módját a(z) 2. oldalon találja.

A Wi-Fi / NFC egy érintéses / Bluetooth funkciók használata

A fényképezőgép Wi-Fi, NFC egy érintéses és Bluetooth funkcióinak használatával a következő műveletek végezhetők.

- Képek mentése számítógépre
- Képek áttöltése a fényképezőgépről okostelefonra
- Okostelefon használata a fényképezőgép távirányítójaként
- Állóképek megtekintése TV-n
- Okostelefonról kapott helyinformációk rögzítése képekre

A részleteket lásd a „Súgóútmutatóban” (2. oldal) vagy a mellékelt „Wi-Fi Connection/One-touch (NFC) Guide” dokumentumban.

HU

A PlayMemories Mobile telepítése

A fényképezőgép és egy okostelefon csatlakoztatásához a PlayMemories Mobile szükséges. Ha már telepítve van az okostelefonra a PlayMemories Mobile, frissítse a legújabb verzióra.

A PlayMemories Mobile szoftverrel kapcsolatos részleteket lásd a támogatási oldalon (<http://www.sony.net/pmm/>).



Megjegyzés

- A fényképezőgép NFC egy érintéses funkciójának használatához NFC-kompatibilis Android okostelefon vagy tablet szükséges.
- Nem garantált, hogy az ebben az útmutatóban leírt Wi-Fi funkciók minden okostelefonon vagy tableten működnek.
- A fényképezőgép Wi-Fi funkciói nyilvános vezeték nélküli LAN hálózatra csatlakozás esetén nem érhetőek el.
- A várható verziófrissítések függvényében a kezelési mód és a képernyők tartalma minden értesítés nélkül megváltozhat.

Helyinformációk rögzítése a képfelvételeken

A PlayMemories Mobile szoftver használatával lekérheti a helyinformációkat egy csatlakoztatott okostelefonból (Bluetooth kommunikációval), és rögzítheti azokat a képfelvételeken.

A kezelési lépések részleteit lásd a „Súgóútmutatóban” (2. oldal) vagy az alábbi támogatási oldalon.



<http://www.sony.net/pmm/btg/>

A számítógépes szoftverek bemutatása

Annak érdekében, hogy a fényképek és mozgóképek készítését és megtekintését még élvezetesebbé tegyük, az alábbi számítógépes szoftvereket kínáljuk. Internetböngészőjével nyissa meg a következő URL címek egyikét, majd a képernyőn megjelenő utasításokat követve töltsse le a kívánt szoftvert.

Ha már telepítve van számítógépén valamelyik szoftver, használat előtt frissítse a legújabb verzióra.

Windows:

<http://www.sony.co.jp/imsoft/Win/>

Mac:

<http://www.sony.co.jp/imsoft/Mac/>

HU

A következő URL-en ellenőrizheti a szoftverhez ajánlott működési környezetet:
<http://www.sony.net/pcenv/>

PlayMemories Home

A PlayMemories Home lehetővé teszi, hogy álló- és mozgóképeket importáljon a számítógépre, és megtekintse vagy felhasználja őket. A PlayMemories Home telepítése szükséges ahhoz, hogy XAVC S vagy AVCHD mozgóképeket importáljon a számítógépre. A letöltési honlap közvetlen URL-címe a következő:

<http://www.sony.net/pm/>

- A fényképezőgép és a számítógép összekapcsolásakor a PlayMemories Home új funkciókkal bővíthető. A fényképezőgép számítógéphez csatlakoztatása akkor is ajánlott, ha a PlayMemories Home már telepítve van a számítógépén.

Imaging Edge

Az Imaging Edge olyan szoftvercsomag, amivel például távkioldással fényképezhet egy számítógépről, illetve a fényképezőgéppel készített RAW képeket módosíthatja és előállíthatja.

Viewer: Képeket kereshet és jeleníthet meg.

Edit: A RAW formátumban rögzített képeket szerkesztheti, például módosíthatja a tónusukat vagy az élességüket, és előállíthatja őket.

Remote: Módosíthatja a fényképezőgép beállításait, vagy fényképezhet egy USB-kábellel csatlakozó számítógépről.

- Ha számítógépről szeretné a fényképezőgépet távvezérelni, előbb válassza a következőket: MENU →  (Beállítások) → [USB csatlakozás] → [PC távkapcsolat], majd csatlakoztassa a fényképezőgépet számítógéphez egy USB-kábellel.

A MENU elemek listája

Az egyes MENU elemekkel kapcsolatos részleteket lásd a Súgóútmutatóban.

1 (Felvétel beállítások1)

Piros fül

Minőség/Képméret

 Fájlformátum

 JPEG minőség

 JPEG képméret

 Méretarány

Panoráma: Képméret

Panoráma: Irány

 Hosszú exp.z.cs

 Nagy ISO zajcs.

 Színtér

Felvételi mód/Képtovábbítás



Automata mód

Jelenet

Képtovább.mód

Exp.-eltolási beáll.

  1/ 2 Behívás

  1/ 2 Memória

AF

Fókusz mód

Fókuszmező

 F/V AF mező vált.

 AF segédfény

Középső AF tartás

Arcelő.AF-ban beáll.

 Elő AF

 AF mező regiszt.

 Reg. AF mező törl.

AF m. autom. eltünt.

Foly. AF mező megj.

Fázisérzékelő terület

Expozíció

Expoz. kompenzáció

ISO

ISO AUTO Min. zár.

Fénymérési mód

Arc.vál. t. fény. mód.

Fénymérő pont

 AEL beáll. e.gomb

Exp. stand. beállít.

Vaku

Vaku üzemmód

Vaku kompenz.

Vörösszem cs.

Szín/WB/Képfeldolgozás

Fehéregyensúly

Elsőbb. beáll. AWB

DRO/Auto. HDR

Saját beállít.

Kép effektus

Kép tulajdonságok

 Sima bőr effektus

HU

Fókusz segéd

Fókuszállítás

Fókusz nagyítási idő

 Eredeti fókuszállít.

 MF segéd

Csúcsérték beállítás

Felvétel segéd

Arc Regisztráció

Regiszt. arcok első.

Mosoly exponálás

 Auto. kompozíció

Önarkép/önkioldó

2 (Felvétel beállítások2)

Lila fül

Mozgóképek

 Expozíció mód

 Expozíció mód

 Fájlformátum

 Rögzítési Beállít.

 HFR beállítások

Minőség(Dual Rec)

Képméret(Dual Rec)

Auto Dual Rec

 Proxy felvétel

 AF meghajtóseb.

 AF Követ. érzék.

 Auto. lassú expon.

Hangfelvétel

Mikrofon erősség

Szélzaj csökkentése

 SteadyShot

 Jelölő megjelenít.

 Jelölő beállítások

Mozgók. felv. zárral

Zár/SteadyShot

 Zár típus

Kiold m.kártya nélkül

 SteadyShot

Zoom

Zoom beállítás

Zoom sebesség

Zoom funk. a gyűrűn

Kijelzés/Auto. visszánézés

DISP Gomb

FINDER/MONITOR

Zebra beállítás

Rácsvonal

Súgó exp. beáll.-hoz

Élő Nézet Kijelzés

Auto visszánéz.

Testreszabás művelet

 Egyéni gomb

 Egyéni gomb

 Egyéni gomb

Funkció menü beáll.

Av/Tv forgatás

 Érint. felv. beállít.

MOVIE gomb

Kerék zár



Audió jelek

 Dátumot ír



 **(Hálózat)****Zöld fül**

Küldés o.tel.-ra funk.
Küldés számítógépre (Wi-Fi)
Megtekintés TV-n
Írányítás o.telefonnal
Repülési mód
Wi-Fi beállítások
Bluetooth beállítás.
 Tart. h. elér. beáll.
Eszköz nevét szerk.
Hálózat beáll. vissza.

 **(Lejátszás)****Kék fül**

Védelem
Forgatás
Töröl
Értékelés
Ért. beáll. (Egyéni g.)
Nyomt. Megadása
Szépítő hatás
Fotórögzítés
 Kinagyít
 Nagyít. er. mérték
 Nagyít. eredeti poz.
Mozgás időköz beáll.
Diabemutató
Megtekintő ü.mód
Kép index
Foly. fel. csop. megj.
Megjelenít. forgatása

 **(Beállítások)****Sárga fül**

Képernyő fényerő.
Kereső fényereje
Kereső színhőmér.
Gamma kijel. segéd
Hangerő beállítások
Mozaik elrend. menü
Ü.mód tárcsa súgó
Törlés megerős.
Megjelen. minősége
Auto. képernyő KI
Energiatak. ü.m. kez.
Funk. bezárt VF-vel
NTSC/PAL választó*
Érintő Vezérlés
É.képernyő/É.felület
Érintőfelület beállít.
Bemutató mód
TC/UB beállítások
HDMI beállítások
 4K kimenet kiv.
USB csatlakozás
USB LUN Beállítás
USB töltés
PC távkapcsol. beáll.
 Nyelv
Dát./Idő beáll.
Zóna beállítás
Szerzői jog info.
Formázás
Fájlszámozás
Fájlnév megadása
Felv. mappa kiválasz.
Új mappa

HU

Mappanév

Képez. fájl helyreáll.

Szab. tárhely megjel.

Verzió

Beállít. visszaállítása

* Ha megváltoztatja ezt a beállítást, akkor a memóriakártyát meg kell formázni a választott új, PAL vagy NTSC rendszerrel kompatibilis beállítással. Felhívjuk a figyelmet arra is, hogy az NTSC rendszerrel készített felvételeket nem lehet majd PAL rendszerű tévékészüléken lejátszani.

★ (Én menü) Szürke fül

Elem hozzáadás

Elem rendezés

Elem törlése

Oldal törlése

Összes törlése

Minőségtanúsítás

Az akkumulátor-üzemidő és a megtekinthető képek száma

		Akkumulátor használati ideje	Képek száma
Fényképezés (állóképek)	Képernyő üzemmód	—	Kb.240
			Kb. 310 (Auto. képernyő KI (2 másodperc))
	Kereső üzemmód	—	Kb. 220
Felvétel megszakításokkal (mozgóképek)	Képernyő üzemmód	Kb. 40 perc	—
	Kereső üzemmód	Kb. 40 perc	—
Folyamatos felvétel (mozgóképek)	Képernyő üzemmód	Kb. 75 perc	—
	Kereső üzemmód	Kb. 70 perc	—

HU

- A fent megadott becsült akkumulátor-üzemidő és rögzíthető képszám teljesen feltöltött akkumulátor esetén érvényes. Az akkumulátor-üzemidő és a rögzíthető képek száma a használat körülményeitől függően csökkenhet.
- Az akkumulátor üzemideje és a rögzíthető képek száma becslésen alapul, ami az alábbi használati feltételek mellett érvényes:
 - Az akkumulátort 25°C környezeti hőmérsékleten használják.
 - Sony SDXC memóriakártyát (U3) (külön megvásárolható) használnak
- A „Fényképezés (állóképek)” értékek meghatározása a CIPA szabványon alapul, az alábbi feltételek között fényképezve:
(CIPA: Camera & Imaging Products Association)
 - Egy fényképfelvétel minden 30. másodpercben.
 - A fényképezőgépet tíz felvételenként ki-, majd bekapcsolják.
 - A vaku minden második felvételnél egyszer villan.
 - A zoom felváltva kapcsolódik a W és a T végállapotok között.

- A mozgóképek rögzítésére megadott percszám meghatározása a CIPA szabványon alapul, az alábbi feltételek között készítve a felvételt:
 - A képmínőség beállítása XAVC S HD 60p 50M/50p 50M.
 - Felvétel megszakításokkal (mozgókép): Az akkumulátor-üzemidő meghatározása a felvétel többszöri elindításával és leállításával, zoomolással, felvételi készenlét állapotra váltással, ki-/bekapcsolással stb. történt.
 - Folyamatos felvétel (mozgókép): Az akkumulátor-üzemidő meghatározása a lehető leghosszabb folyamatos felvétellel történt (29 perc), amit a MOVIE (Mozgókép) gomb újbóli megnyomásával folytattunk. Egyéb funkciókat – például zoomolást – nem használtunk.

Használható memóriakártyák

Ha microSD vagy Memory Stick Micro memóriakártyát használ a fényképezőgéphez, ügyeljen a megfelelő adapter használatára.

SD memóriakártyák

Felvételi formátum		Támogatott memóriakártya
Állókép		SD/SDHC/SDXC kártya
AVCHD		SD/SDHC/SDXC kártya (4-es sebességsztály vagy gyorsabb, illetve U1-es sebességsztály vagy gyorsabb)
XAVC S	4K 60 Mbps* HD 50 Mbps vagy alacsonyabb* HD 60 Mbps	SDHC/SDXC kártya (10-es sebességsztály, illetve U1-es sebességsztály vagy gyorsabb)
	4K 100 Mbps* HD 100 Mbps	SDHC/SDXC kártya (U3)
	Nagy képsebesség*	SDHC/SDXC kártya (10-es sebességsztály, illetve U1-es sebességsztály vagy gyorsabb)

* Beleértve azt is, ha egyidejűleg proxy mozgókép is készül

Memory Stick

Felvételi formátum		Támogatott memóriakártya
Állókép		Memory Stick PRO Duo/ Memory Stick PRO-HG Duo
AVCHD		Memory Stick PRO Duo (Mark 2)/ Memory Stick PRO-HG Duo
XAVC S	4K 60 Mbps* HD 50 Mbps vagy alacsonyabb* HD 60 Mbps	Memory Stick PRO-HG Duo
	4K 100 Mbps* HD 100 Mbps	—
	Nagy képsebesség*	Memory Stick PRO-HG Duo

* Beleértve azt is, ha egyidejűleg proxy mozgókép is készül

Megjegyzés

- Ha SDHC memóriakártyát használ hosszabb időtartamú XAVC S mozgóképek felvételéhez, a készülék 4 GB méretű fájlokban menti el a mozgóképfelvételt. A PlayMemories Home programmal számítógépre importálhatja és egyetlen fájlba egyesítheti a különálló fájlokat.
- Mielőtt megpróbálná helyreállítani a memóriakártya adatbázisfájljait, az akkumulátort töltsse fel teljesen.

Rögzíthető képek száma

Ha memóriakártyát helyez a fényképezőgépbe, és bekapcsolja a fényképezőgépet, a képernyőn megjelenik a rögzíthető képek száma (úgy számolva, hogy az aktuális beállításokkal folytatja a fényképezést).

Megjegyzés

- Ha narancssárgán villog a „0” (a rögzíthető képek száma), akkor a memóriakártya megtelt. Cserélje ki a memóriakártyát, vagy töröljön képeket az aktuális memóriakártyáról.
- Ha a „NO CARD” narancssárgán villog, akkor nincs memóriakártya behelyezve. Helyezzen be egy memóriakártyát.



A memóriakártyára rögzíthető képek száma

Az alábbi táblázatban látható, hogy a fényképezőgéppel formázott memóriakártyákra körülbelül hány kép rögzíthető. Az értékeket Sony szabványos memóriakártyákkal történő tesztelés alapján határoztuk meg. Az értékek változhatnak a fényképezés körülményeinek és a használt memóriakártya típusának függvényében.

[ JPEG képméret]: [L: 20M]

[ Méretarány]: [3:2]*¹

(Mértékegység: képszám)

 JPEG minőség/  Fájlformátum	8 GB	32 GB	64 GB	256 GB
Normál	1150	4800	9600	37500
Finom	690	2800	5500	22000
Extra finom	510	2050	4150	16000
RAW & JPEG* ²	235	950	1900	7500
RAW	355	1400	2850	11000

*¹ Ha a [ Méretarány] beállítása nem [3:2], a fenti táblázatban feltüntetettnél több képet rögzíthet (kivéve [RAW] beállítás esetén).

*² [ JPEG minőség] [RAW & JPEG] választása esetén: [Finom]

Megjegyzés

- A kijelzőpanelen akkor is „9999” látható, ha a rögzíthető képek száma 9999 feletti.
- A feltüntetett értékek Sony memóriakártya használata esetén érvényesek.

Mozgóképfelvételi idők

Az alábbi táblázatban látható a fényképezőgéppel formázott memóriakártyák hozzávetőleges maximális felvételi ideje. Az értékek változhatnak a fényképezés körülményeinek és a használt memóriakártya típusának függvényében. Az [XAVC S 4K] és az [XAVC S HD] [📷 Fájlformátum] beállítással készített mozgóképek felvételi ideje a következő feltétellel lett megállapítva: a [Px Proxy felvétel] beállítása [Ki].

(h (óra), m (perc))

Fájlformátum	Rögzítési beállítás	8 GB	32 GB	64 GB	256 GB
XAVC S 4K	30p 100M/25p 100M	9 m	35 m	1 h 15 m	5 h 15 m
	30p 60M/25p 60M	10 m	1 h	2 h 5 m	8 h 35 m
	24p 100M*/ -	9 m	35 m	1 h 15 m	5 h 15 m
	24p 60M*/ -	10 m	1 h	2 h 5 m	8 h 35 m
XAVC S HD	120p 100M/100p 100M	9 m	35 m	1 h 15 m	5 h 15 m
	120p 60M/100p 60M	10 m	1 h	2 h 5 m	8 h 35 m
	60p 50M/50p 50M	15 m	1 h 15 m	2 h 35 m	10 h 25 m
	60p 25M/50p 25M	30 m	2 h 25 m	5 h	20 h 10 m
	30p 50M/25p 50M	15 m	1 h 15 m	2 h 35 m	10 h 25 m
	30p 16M/25p 16M	50 m	3 h 50 m	7 h 45 m	31 h 30 m
	24p 50M*/ -	15 m	1 h 15 m	2 h 35 m	10 h 25 m
AVCHD	60i 24M (FX)/ 50i 24M (FX)	40 m	2 h 55 m	6 h	24 h 15 m
	60i 17M (FH)/ 50i 17M (FH)	55 m	4 h 5 m	8 h 15 m	33 h 15 m

* Csak ha az [NTSC/PAL választó] beállítása NTSC



- Legfeljebb körülbelül 29 percnyi folyamatos mozgóképfelvétel készíthető, ha a környezeti hőmérséklet körülbelül 25°C, és a fényképezőgép a gyári alapértékekre van beállítva. A felvételi idő azonban körülbelül 5 perc lehet XAVC S 4K vagy XAVC S HD 120p/100p formátumú mozgóképek felvétele esetén. (a termék műszaki adatai korlátozzák)

HU

Megjegyzés

- A mozgóképek lehetséges felvételi ideje változó, mert a fényképezőgép VBR (Variable Bit-Rate; változó bitsebességű) formátumot használ, ami a képminőséget automatikusan a felvett jelenethez igazítja. Gyorsan mozgó tárgy esetén a kép részletesebb lesz, de a maximális felvételi idő rövidebb, mert több memória kell a felvételhez. A felvételi idő változhat a fényképezés körülményei, a tárgy és a képminőség/méret beállításainak függvényében is.
- A feltüntetett időértékek Sony memóriakártya használata esetén érvényesek.

Megjegyzések a folyamatos mozgóképfelvétellel kapcsolatban

- A jó minőségű mozgóképek felvétele és a nagy sebességű folyamatos felvétel igen energiaigényes. Emiatt a fényképezőgépen belüli hőmérséklet megemelkedik, különösen a képérzékelő hőmérséklete. Ilyen esetben a fényképezőgép automatikusan kikapcsol, mivel a túl nagy felületi vagy belső hőmérséklet miatt leromolhat a képek minősége, vagy károsodhat a fényképezőgép belső mechanikája.
- A mozgóképek maximális felvételi idejét a hőmérséklet, a mozgóképek fájlformátum/felvételi formátum beállítása, a Wi-Fi hálózati környezet és a fényképezőgép felvételt megelőző állapota is befolyásolja. Ha a készülék bekapcsolása után sokszor módosítja a kép kompozícióját, vagy sok felvételt készít, a fényképezőgépen belüli hőmérséklet megemelkedik, és a hátralévő felvételi idő lecsökken.
- Az  ikon megjelenése azt jelzi, hogy a fényképezőgép hőmérséklete megemelkedett.
- Ha a fényképezőgép a magas hőmérséklet miatt leáll, hagyja egy időre kikapcsolva. Ha a fényképezőgépen belüli hőmérséklet normál értékre lecsökkent, újra elindíthatja a felvételt.
- Az alábbiakra ügyelve hosszabb felvételi idő érhető el.
 - Ne tegye ki a fényképezőgépet közvetlen napsugárzásnak.
 - Ha nem használja a fényképezőgépet, akkor kapcsolja ki.
- Ha a  [Fájlformátum] beállítása [AVCHD], a mozgóképfájlok méretének felső korlátja kb. 2 GB. Ha felvétel közben a fájl mérete eléri a kb. 2 GB-ot, automatikusan létrejön egy új mozgóképfájl.

Minőségtanúsítás

Fényképezőgép

[Rendszer]

Fényképezőgép típusa:
Digitális fényképezőgép

[Képzérezelő]

Képfórmátum: 13,2 mm × 8,8 mm
(1,0-s típus), CMOS képzérezelő

A fényképezőgép hasznos
képpontjainak száma:
kb. 20 100 000 pixel

A fényképezőgép összes
képpontjának száma:
kb. 21 000 000 pixel

[Objektív]

ZEISS Vario-Sonnar T*

f = 9,0 mm – 72 mm (24 mm –
200 mm (35 mm-es filmnek
megfelelő))

F2,8 (W) – F4,5 (T)

Mozgóképek készítése közben
(HD 16:9): 24 mm – 210 mm*

Mozgóképek készítése közben
(4K 16:9): 26 mm – 230 mm

*Ha a [SteadyShot] beállítása
[Normál]

[SteadyShot]

Optikai

[Autofókusz rendszer]

Érzékelőrendszer: Fázisérzékelő
rendszer/kontrasztérzékelő
rendszer

[Vaku]

Vakuartomány (ISO-érzékenység
(Ajánlott expozíciós index)
automatikus beállításánál):
kb. 0,4 m és 5,9 m között (W)/
kb. 1,0 m és 3,1 m között (T)

[Elektronikus kereső]

Típus: 1,0 cm (0,39-es típus)
elektronikus kereső

Összes képpont száma:
2 359 296 képpont

Nagyítás: Kb. 0,59× 50 mm-es
objektívvel végtelennél, -1 m⁻¹

Szempont: Kb. 20 mm a nézőkétől,
és kb. 19,2 mm a nézőketakarótól
-1 m⁻¹ esetén

Dioptriaállítás:
-4,0 m⁻¹ és +3,0 m⁻¹ között

[Képernyő]

7,5 cm (3,0-s típus) TFT meghajtó,
érintőképernyő

Összes képpont száma:
921 600 képpont

[Felvételi formátum]

Fájlformátum: JPEG (DCF Ver. 2.0,
Exif Ver. 2.31, MPF Baseline)
kompatibilis, RAW (Sony ARW 2.3
formátum)

Mozgóképek (XAVC S formátum):
MPEG-4 AVC/H.264 XAVC S
ver.1.0 formátummal kompatibilis
Videó: MPEG-4 AVC/H.264
Audió: LPCM 2-csat. (48 kHz
16 bit)

Mozgóképek (AVCHD formátum):
Az AVCHD Ver. 2.0 formátumával
kompatibilis
Videó: MPEG-4 AVC/H.264
Audió: Dolby Digital 2-csat.,
Dolby Digital Stereo Creator
funkcióval

- Készült a Dolby Laboratories licence
alapján.

HU

[Felvételi adathordozó]

Memory Stick PRO Duo,
Memory Stick Micro, SD kártyák,
microSD memóriakártyák

[Bemeneti/kimeneti aljzatok]

Multi-/micro-USB csatlakozó*:

Hi-Speed USB (USB 2.0)

* Támogatja a Micro-USB-
kompatibilis eszközöket.

HDMI: HDMI type D micro aljzat

[Általános]

Model No. WW771132

Névleges tápfeszültség:

3,6 V , 2,5 W

Üzemi hőmérséklet:

0 és 40°C között

Tárolási hőmérséklet:

-20 és 55°C között

Méreték (Szé/Ma/Mé) (kb.):

101,6 mm × 58,1 mm × 42,8 mm

Tömeg (CIPA-kompatibilis) (kb.):

301 g (akkumulátorral, SD
kártyával)

[Vezeték nélküli LAN]

Támogatott formátum:

IEEE 802.11 b/g/n

Frekvenciasáv: 2,4 GHz

Biztonság: WEP/WPA-PSK/WPA2-PSK

Csatlakozási mód:

Wi-Fi Protected Setup™ (WPS)/
kézi

Hozzáférési mód: Infrastruktúra mód

[NFC]

Jelölés típusa: NFC Forum Type 3 Tag
kompatibilis

[Bluetooth kommunikáció]

Bluetooth szabvány, Ver. 4.1

Frekvenciasáv: 2,4 GHz

AC adapter

AC-UUD12/AC-UUE12

Névleges tápfeszültség:

100 – 240 V , 50/60 Hz, 0,2 A

Névleges kimenet: 5 V , 1,5 A

Újratölthető akkumulátor

NP-BX1

Névleges feszültség: 3,6 V 

A formavilág és a műszaki
adatok előzetes bejelentés nélkül
változhatnak.

Megjegyzések a képadatok kompatibilitásával kapcsolatban

- Ez a fényképezőgép megfelel a JEITA (Japan Electronics and Information Technology Industries Association) által létrehozott DCF (Design rule for Camera File system) univerzális szabványnak.
- A fényképezőgéppel felvett képek lejátszása más készülékeken, valamint a más készülékkel felvett vagy szerkesztett képek lejátszása a fényképezőgépen nem garantált.

Védjegyek

- A Memory Stick és a  a Sony Corporation védjegye vagy bejegyzett védjegye.
- Az XAVC S és az  a Sony Corporation bejegyzett védjegye.
- Az „AVCHD” és az „AVCHD” logó a Panasonic Corporation és a Sony Corporation védjegye.
- A Mac az Apple Inc. védjegye az Egyesült Államokban és más országokban.
- Az IOS a Cisco Systems, Inc. bejegyzett védjegye vagy védjegye.
- Az iPhone és az iPad az Apple Inc. védjegye az Egyesült Államokban és más országokban.
- A Blu-ray Disc™ és a Blu-ray™ a Blu-ray Disc Association védjegye.
- A DLNA és a DLNA CERTIFIED a Digital Living Network Alliance védjegye.
- A Dolby, Dolby Audio és dupla D szimbólum a Dolby Laboratories védjegyei.
- A HDMI és a HDMI High-Definition Multimedia Interface kifejezések, valamint a HDMI embléma a HDMI Licensing Administrator, Inc. védjegyei vagy bejegyzett védjegyei az Amerikai Egyesült Államokban és más országokban.
- A Microsoft és a Windows a Microsoft Corporation bejegyzett védjegye vagy védjegye az Egyesült Államokban és/vagy más országokban.
- Az SDXC logó az SD-3C, LLC védjegye.
- Az Android és a Google Play a Google Inc. védjegye vagy bejegyzett védjegye.
- A Wi-Fi, a Wi-Fi logó és a Wi-Fi Protected Setup a Wi-Fi Alliance bejegyzett védjegye vagy védjegye.
- Az N-jel az NFC Forum, Inc. védjegye vagy bejegyzett védjegye az Egyesült Államokban és más országokban.
- A Bluetooth® szóvédjegy és embléma a Bluetooth SIG, Inc. tulajdonában álló bejegyzett védjegyek, és ezeket a védjegyeket a Sony Corporation licencmegállapodás keretében használja.
- A QR Code a Denso Wave Inc. védjegye.
- Az útmutatóban előforduló egyéb rendszer- és terméknevek azok fejlesztőinek vagy gyártóinak védjegyei vagy bejegyzett védjegyei. Ugyanakkor előfordulhat, hogy a ™ és az ® szimbólum nem minden esetben jelenik meg ebben az útmutatóban.

LITHIUM ION  TYPE

MEMORY STICK

CLASS

HIGH-DEFINITION MULTIMEDIA INTERFACE

AVCHD



XAVC S



A felhasznált GNU GPL/LGPL szoftverről

A készülékben

GNU General Public License
(Általános Nyilvános Licenc, a
továbbiakban „GPL”), illetve
GNU Lesser General Public License
(Könyvtári Általános Nyilvános Licenc,
a továbbiakban „LGPL”) programok
találhatók.

Tájékoztatjuk, hogy Önnek joga van
elérni, megváltoztatni és terjeszteni
ezeknek a szoftverprogramoknak
a forráskódját az adott GPL/LGPL
feltételek mellett.

A forráskód megtalálható az
interneten.

Az alábbi URL címről tölthető le.
<http://oss.sony.net/Products/Linux/>
Kérjük, a forráskód tartalmára
vonatkozó kérdésekkel ne forduljon
hozzánk.

A licenck (angol nyelven)
megtálálható a készülék belső
memóriájában. Ha el akarja olvasni
a „PMHOME” - „LICENSE” mappában
lévő licencket, hozzon létre
háttértároló típusú kapcsolatot a
készülék és a számítógép között.

Az e termékkel kapcsolatos további
információk és a gyakran feltett
kérdésekre adott válaszok a
Vevőszolgálat honlapján olvashatók.

<http://www.sony.net/>

Pozrite si Príručku!



„Príručka“ je on-line príručka, ktorú si môžete prečítať prostredníctvom počítača alebo smartfónu. Nájdete v nej podrobnosti o položkách ponúk, pokročilom používaní a najnovšie informácie o fotoaparáte.



Naskenujte to

http://rd1.sony.net/help/dsc/1750/h_zz/

DSC-RX100M6 Príručka



Návod na používanie (táto kniha)



Tento návod uvádza niektoré základné funkcie.

Stručnú príručku nájdete v časti „Sprievodca spustením“ (strana 14). „Sprievodca spustením“ uvádza počiatočné postupy od otvorenia balíka až do spustenia uzávierky na získanie prvého záberu.

In-Camera Guide



[In-Camera Guide] zobrazuje vysvetlivky k položkám ponuky na monitore fotoaparátu.

Počas snímania môžete rýchlo vyvolať požadované informácie. Ak chcete použiť funkciu [In-Camera Guide], musia sa vopred vykonať niektoré nastavenia. Podrobnosti môžete vyhľadať v „In-Camera Guide“ v Príručke.

Poznámky týkajúce sa používania fotoaparátu

Spolu s touto časťou si pozrite aj „Bezpečnostné opatrenia“ v Príručke (strana 2).

Jazyk na displeji

Jazyk zobrazený na displeji môžete zvoliť v ponuke (strana 26).

Poznámky týkajúce sa zaobchádzania s výrobkom

- Fotoaparát nie je odolný voči prachu, voči ošplechnutiu a nie je vodotesný. Pozrite si „Bezpečnostné opatrenia“ v Príručke.
- Ak sa dovnútra otvorenej jednotky hľadáčika alebo blesku dostanú voda, prach alebo piesok, môže to spôsobiť poruchu.
- Odstráňte akúkoľvek nečistotu z povrchu blesku. Nečistota na povrchu blesku môže vytvárať dym alebo spálenie kvôli teplu, ktoré vytvára vysielané svetlo blesku. Ak sa vyskytuje nečistota/prach, poutierajte ich mäkkou handričkou.
- Nezakrývajte blesk prstami.
- Nesadajte si na stoličku alebo iné miesto, keď máte fotoaparát v zadnom vrecku nohavíc alebo sukne, keďže to môže spôsobiť poruchu alebo poškodenie fotoaparátu.
- Pri použití objektívu s motorovým nastavením zoomu dávajte pozor, aby sa do objektívu nezachytili prsty alebo iné predmety.
- Dbajte na to, aby pri zatlačení hľadáčika alebo blesku nezavadzal prst.
- Fotoaparát pri prenášaní nedržte za hľadáčik ani naň nevyvíjajte nadmernú silu.
- Nenechávajte objektív ani hľadáčik vystavené pôsobeniu zdroja silného svetla, ako je slnečné svetlo. Kvôli kondenzačnej funkcii objektívu môže takéto konanie spôsobiť dym, vznik požiaru alebo poruchu vnútri tela fotoaparátu alebo objektívu.
- Keď snímate v protisvetle, slnko uchovávajte v dostatočnej vzdialenosti od zorného uhla. V opačnom prípade sa môže slnečné svetlo sústrediť na jedno miesto vnútri fotoaparátu a spôsobiť dym alebo vznik požiaru. Dokonca aj keď je slnko mierne mimo zorného poľa, napriek tomu môže spôsobiť dym alebo vznik požiaru.
- Nevystavujte objektív priamemu pôsobeniu lúčov, ako sú laserové lúče. Mohlo by to spôsobiť poškodenie obrazového snímača a poruchu fotoaparátu.
- Fotoaparát, dodané príslušenstvo ani pamäťové karty nenechávajte v dosahu dojčiat. Mohli by ich náhodne prehltnúť. Ak k tomu dôjde, okamžite vyhľadajte lekársku pomoc.

SK

Poznámky týkajúce sa monitora a elektronického hľadáča

- Monitor a elektronický hľadáčik sú vyrobené pomocou mimoriadne presnej technológie, pričom viac ako 99,99 % pixlov je funkčných na efektívne použitie. Môže sa však vyskytovať niekoľko malých čiernych bodov a/alebo svetlých bodov (farebných bielych, červených, modrých alebo zelených), ktoré sa nepretržite zobrazujú na monitore a v elektronickom hľadáčiku. Sú to nedokonalosti spôsobené výrobným procesom a nemajú žiadny vplyv na zaznamenávané zábery.
- Obraz môže byť mierne skreslený blízko rohov hľadáča. Nie je to porucha. Keď si chcete pozrieť celú kompozíciu záberu so všetkými detailmi, môžete použiť aj monitor.
- Ak počas snímania pohybujete fotoaparátom pri súčasnom pozeraní do hľadáča alebo pohybujete očami, obraz v hľadáčiku môže byť skreslený alebo sa farby obrazu môžu meniť. Je to vlastnosť objektívu alebo zobrazovacieho zariadenia a nie je to porucha. Keď snímate záber, odporúčame, aby ste sa pozerali na strednú oblasť hľadáča.
- Pri snímaní pomocou hľadáča sa môžu prejaviť príznaky, ako sú únava očí, malátnosť, kinetóza alebo nevoľnosť. Odporúčame, aby ste si v pravidelných intervaloch urobili prestávku, keď snímate pomocou hľadáča. V prípade, že sa necítite dobre, prestaňte používať hľadáčik dovedy, kým sa váš stav nezlepší, pričom vyhľadajte lekársku pomoc, ak je to potrebné.

- Ak dôjde k poškodeniu monitora alebo elektronického hľadáča, okamžite prestaňte používať fotoaparát. Poškodené časti môžu ublížiť vašim rukám, tvári atď.

Poznámky týkajúce sa nepretržitého snímania

Počas nepretržitého snímania sa môže monitor alebo hľadáčik prepínať medzi obrazovkou snímania a čiernou obrazovkou. Ak budete nepretržite hľadať na displej v takejto situácii, môžete pociťť nepríjemné príznaky, ako je pocit indisponovanosti. Ak pociťte príznaky nepohody, prestaňte používať fotoaparát a podľa potreby sa obráťte na svojho lekára.

Poznámky týkajúce sa dlhodobého snímania alebo snímania videozáznamov vo formáte 4K

- V závislosti od teploty fotoaparátu a akumulátora je možné, že sa nebudú dať snímať videozáznamy, alebo sa napájanie automaticky vypne, aby sa chránil fotoaparát. Pred vypnutím napájania sa na displeji zobrazí hlásenie alebo ďalšie videozáznamy už nebude možné snímať. V takomto prípade nechajte napájanie vypnuté a počkajte, kým neklesne teplota fotoaparátu a akumulátora. Ak zapnete napájanie bez toho, aby ste fotoaparát a akumulátor nechali dostatočne vychladnúť, fotoaparát sa môže znovu vypnúť alebo snímame videozáznamov nebude možné.
- Pri zvýšení teploty fotoaparátu sa môže kvalita obrazu zhoršiť. Odporúča sa, aby ste pred ďalším snímaním počkali, kým teplota fotoaparátu neklesne.

- Pri vysokej teplote okolia teplota fotoaparátu rýchlo stúpa.
- Telo fotoaparátu a akumulátor sa môžu počas používania zohriať – je to normálny jav.
- Ak sa bude rovnaká časť vašej pokožky dlhodobo dotýkať fotoaparátu počas jeho používania, aj keď sa fotoaparát nebude zdať horúci na dotyk, môže spôsobiť príznaky nízkoteplotnej popáleniny, ako sú začervenanie pokožky alebo vznik pluzgierov. Obzvlášť dávajte pozor v nasledujúcich situáciách a použite statív, atď.
 - Keď sa fotoaparát používa v prostredí s vysokou teplotou
 - Keď fotoaparát používa niekto s nedostatočnou cirkuláciou alebo narušenou citlivosťou pokožky
- Hlavne počas snímania videozáznamu vo formáte 4K sa môže čas snímania skrátiť pri nízkej teplote. Zahrejte akumulátor alebo ho vymeňte za nový.
- Prehrávanie záberov zaznamenaných týmto výrobkom prostredníctvom iného zariadenia nie je zaručené, a rovnako, prehrávanie záberov zaznamenaných alebo upravených iným zariadením nie je prostredníctvom tohto fotoaparátu zaručené.
- Spoločnosť Sony nemôže poskytovať žiadne záruky v prípade zlyhania záznamu alebo straty či poškodenia zaznamenaných záberov alebo zvukových dát v dôsledku poruchy fotoaparátu alebo záznamového média, atď. Odporúčame zálohovanie dôležitých údajov.
- Po naformátovaní pamäťovej karty sa všetky údaje, ktoré sú na nej uložené, vymažú, pričom už nebude možné ich obnoviť. Pred formátovaním skopírujte tieto údaje do počítača alebo iného zariadenia.

SK

Poznámky týkajúce sa snímania/ prehrávania

- Pred spustením snímania vykonajte skúšobné snímání, aby ste sa uistili, že fotoaparát pracuje správne.
- Zaznamenaný obraz môže byť odlišný od obrazu, ktorý ste sledovali pred záznamom.
- Nepoužívajte fotoaparát na miestach, kde sa vysielajú silné rádiové vlny alebo žiarenie. Snímání a prehrávanie nemusia správne fungovať.

Prísľušenstvo Sony

Používanie tejto jednotky spolu s výrobkami od iných výrobcov môže vplývať na jej fungovanie a môže viesť k nehodám alebo poruche.

Informácie o technických údajoch, ktoré sú popísané v tomto návode

Údaje o činnosti a technických parametroch sú definované za nasledujúcich podmienok, pokiaľ to nie je v tomto návode uvedené inak: pri bežnej teplote okolia 25 °C a použití akumulátora, ktorý sa úplne nabil až do zhasnutia kontrolky nabíjania.

Upozornenie na ochranu autorských práv

Televízne programy, filmy, videokazety a ďalšie materiály môžu byť chránené autorskými právami. Neautorizovaným zaznamenávaním takýchto materiálov sa môžete dopustiť viacerých porušení zákonov o autorských právach.

Poznámky týkajúce sa údajov o polohe

Ak budete odosielať a zdieľať záber, ktorý obsahuje údaje o polohe, môžete nechtiac odhaliť tieto údaje tretej strane. Aby sa zabránilo tretím stranám získať údaje o vašej polohe, pred snímaním záberov nastavte [ Loc. Info. Link Set.] na [Off].

Poznámky týkajúce sa likvidácie alebo odovzdania tohto výrobku iným osobám

Pri likvidácii alebo odovzdaní tohto výrobku iným osobám nezabudnite vykonať nasledujúci úkon na ochranu osobných údajov.

- Zvoľte [Setting Reset] → [Initialize].

Poznámky týkajúce sa likvidácie alebo odovzdania pamäťovej karty iným osobám

Vykonaním [Format] alebo [Delete] vo fotoaparáte alebo v počítači sa nemusia úplne vymazať dáta na pamäťovej karte. Pri odovzdávaní pamäťovej karty iným osobám odporúčame, aby ste dáta vymazali úplne pomocou softvéru na vymazanie dát. Pri likvidácii pamäťovej karty odporúčame, aby ste ju fyzicky zničili.

Poznámky týkajúce sa bezdrôtovej lokálnej siete LAN

Ak dôjde k strate alebo odcudzeniu vášho fotoaparátu, spoločnosť Sony nebude niesť žiadnu zodpovednosť za stratu alebo škodu vyplývajúcu z nelegálneho prístupu alebo použitia zaregistrovaného prístupového bodu v tomto fotoaparáte.

Poznámky týkajúce sa bezpečnosti pri používaní výrobkov s funkciou bezdrôtovej siete LAN

- Vždy používajte zabezpečenú bezdrôtovú sieť LAN, aby nedošlo k neoprávnenému prístupu k údajom zlomyseľnými tretími stranami alebo iným spôsobom napadnutia kvôli nedostatočnej ochrane.
- Pri používaní bezdrôtovej siete LAN je dôležité vykonať nastavenia zabezpečenia.
- Ak sa vyskytne problém týkajúci sa zabezpečenia kvôli tomu, že sa nevykonali žiadne bezpečnostné opatrenia alebo v dôsledku akýchkoľvek neodvratných okolností pri používaní bezdrôtovej siete LAN, spoločnosť Sony nebude niesť žiadnu zodpovednosť za stratu či škodu.

Spôsob dočasného vypnutia funkcií bezdrôtovej siete (Wi-Fi atď.)

Pri nastúpení do lietadla atď. je možné dočasne vypnúť všetky funkcie bezdrôtovej siete pomocou [Airplane Mode].

Kontrola fotoaparátu a dodaných položiek

Číslo v zátvorkách uvádza počet kusov.

- Fotoaparát (1)
- Napájací kábel (1) (dodávaný v niektorých krajinách/regiónoch)



- Nabíjateľná batéria NP-BX1 (1)



- Mikro USB kábel (1)

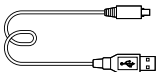

- AC adaptér (1)

Tvar AC adaptéra sa môže líšiť v závislosti od krajiny/regiónu.

- Remienok na zápästie (1)



- Adaptér remienka (2)





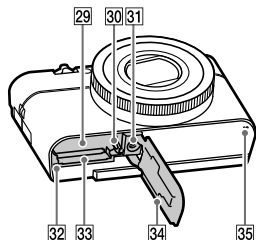
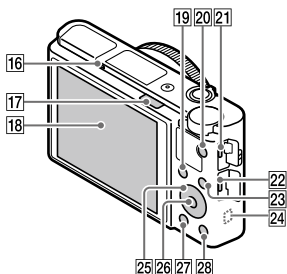
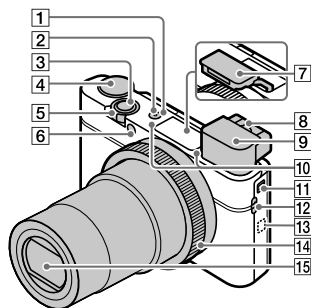

- Návod na používanie (tento manuál) (1)
- Referenčná príručka (1)
- Wi-Fi Connection/One-touch (NFC) Guide (1)

SK

Popis jednotlivých častí



- 1 Tlačidlo ON/OFF (Napájanie)
- 2 Kontrolka napájania/nabíjania
- 3 Tlačidlo spúšte
- 4 Otočný prepínač režimov
AUTO (Auto Mode)/
P (Program Auto)/
A (Aperture Priority)/
S (Shutter Priority)/
M (Manual Exposure)/
MR (Memory recall)/
 (Movie)/
HFR (High Frame Rate)/
 (Sweep Panorama)/
SCN (Scene Selection)
- 5 Na snímame: Ovládač W/T (Zoom)
Na zobrazenie: Ovládač  (Miniatúrne náhľady)/Ovládač zväčšenia počas zobrazenia
- 6 Kontrolka samospúšte/Prisvetlenie AF
- 7 Blesk
 - Nezakrývajte blesk prstom.
 - Pri použití blesku posuňte spínač  (Vysunutie blesku). Ak blesk nepoužívate, potlačte ho nadol manuálne.
- 8 Ovládač nastavenia dioptrickej korekcie
 - Ovládač nastavenia dioptrickej korekcie upravte podľa svojho zraku tak, aby bolo zobrazenie v hľadáčku ostré.

9 Hľadáčik (11)

- Keď sa pozriete do hľadáčika, aktivuje sa režim hľadáčika, a keď oddialíte tvár od hľadáčika, režim zobrazenia sa vráti do režimu monitora.

10 Mikrofón

11 Spínač vysunutia hľadáčika

12 Háčik pre remienok

- Pripevnite remienok na zápästie a prevlečte ruku cez slučku na zabránenie poškodenia spôsobeného pádom výrobku.

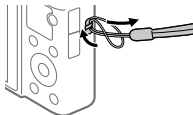

- Ak chcete použiť popruh na plece (predáva sa osobitne), pripevnite adaptéry popruhu (je súčasťou dodávky) k háčikom popruhu na oboch stranách fotoaparátu.

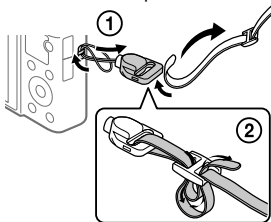

13 N (Značka N)

Táto značka vyznačuje dotykový bod na pripojenie fotoaparátu a smartfónu kompatibilného s funkciou NFC.

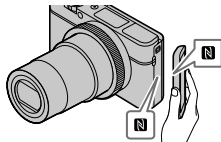

- NFC (Near Field Communication) je medzinárodný štandard technológie bezdrôtovej komunikácie s krátkym dosahom.

14 Ovládací krúžok

15 Objektív

16 Snímač priblíženia oka

17 Spínač \blacksquare (Vysunutie blesku)

SK

- 18 Monitor**
(Pre dotykovú činnosť:
Dotykový panel/Dotyková
plocha)
Monitor je možné nastaviť do
ľahko viditeľného uhla a snímať
z akejkoľvek polohy.

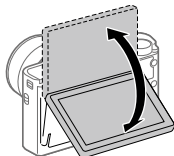

Je možné, že sa nebude dať
nastaviť uhol monitora, a to v
závislosti od typu používaného
statívu. V takomto prípade
jedným povolením skrutky
statívu nastavte uhol monitora.

- 19 Na snímánie: Tlačidlo Fn**
(Funkcia)
Na zobrazenie: Tlačidlo
↵ (Send to Smartphone)
- 20 Tlačidlo MOVIE** (Videozáznam)
- 21 Multi/Micro USB koncovka**
- Tento konektor podporuje zariadenia kompatibilné s Micro USB.
 - Podrobnosti o kompatibilnom príslušenstve Multi/Micro USB koncovky nájdete na webovej stránke Sony, alebo ich získate od svojho predajcu výrobkov značky Sony či miestneho autorizovaného servisného strediska spoločnosti Sony.

- 22 Mikrokonektor HDMI**
- 23 Tlačidlo MENU**
- 24 Anténa Wi-Fi/Bluetooth**
(vstavaná)
- 25 Ovládacie koliesko**
- 26 Stredové tlačidlo**
- 27 Tlačidlo ▶** (Prehrávanie)
- 28 Tlačidlo C/⌂** (Používateľské nastavenie/Vymazať)
- 29 Slot na vloženie akumulátora**
- 30 Poistný prvok batérie**
- 31 Otvor na upevnenie statívu**
Použite statív so skrutkou,
ktorá má dĺžku menej ako
5,5 mm. V opačnom prípade
nebude možné pevne zaistiť
fotoaparát, pričom môže dôjsť
k poškodeniu fotoaparátu.
- 32 Kontrolka prístupu**
- 33 Slot na pamäťovú kartu**
- 34 Kryt batérie/pamäťovej karty**
- 35 Reproduktor**

■ Pri použití hľadáča

① Posuňte spínač vysunutia hľadáča nadol.

- Ak posuniete spínač vysunutia hľadáča, keď je vypnuté napájanie, zapne sa fotoaparát.
- Ak chcete vybrať to, či sa fotoaparát po uložení hľadáča vypne alebo nevyvne, zvolte MENU →  (Setup) → [Function for VF close].

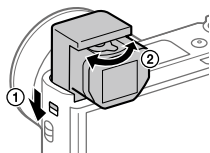

② Ovládač nastavenia dioptrickej korekcie upravte podľa svojho zraku tak, aby bolo zobrazenie v hľadáčku ostré.

Založenie hľadáča

Potlačte hornú časť hľadáča nadol.

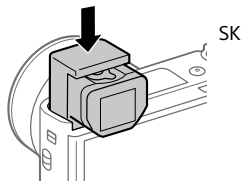

Poznámka

- Dávajte pozor, aby ste nezatlačili hľadáčik nadol, keď je vysunutý.
- Hľadáčik zatláčajte nadol pomaly, aby nedošlo k zaseknutiu časti s okuliárom.

Základná obsluha

Používanie ovládacieho kolieska

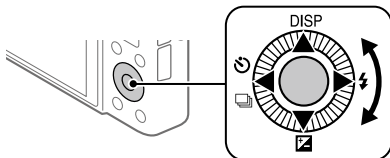

- Môžete zvoliť položky nastavenia otočením alebo stlačením hornej/spodnej/ľavej/pravej strany ovládacieho kolieska. Vaša voľba sa určí, keď stlačíte stred ovládacieho kolieska.
- Funkcie DISP (Nastavenie zobrazenia), [Exposure Comp.], [Drive Mode] a [Flash Mode] sú priradené hornej/spodnej/ľavej/pravej strane ovládacieho kolieska. Navyše môžete priradiť zvolené funkcie ľavej/pravej strane a stredu ovládacieho kolieska.
- Počas prehliadania môžete zobrazíť nasledujúci/predchádzajúci záber stlačením pravej/ľavej strany ovládacieho kolieska alebo otočením ovládacieho kolieska.

Používanie ovládacieho krúžka

Otočením ovládacieho krúžka je možné okamžite zmeniť požadované nastavenia rôznych režimov snímania. Môžete tiež priradiť často používané funkcie ovládaciemu krúžku voľbou MENU → [Camera Settings2] → [Custom Key] alebo [Custom Key] → [Control Ring].

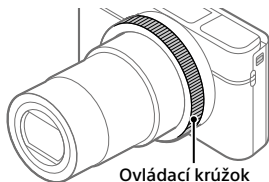

Ovládaci krúžok

Ikony a názvy funkcií sa zobrazia na displeji nasledovne.

Príklad

ZOOM: Upravte priblíženie otočením ovládacieho krúžka.

Používanie tlačidla Fn (Funkcia)

Môžete zaregistrovať často používané funkcie tlačidlu Fn (Funkcia) a vyvolať ich počas snímania. Tlačidlu Fn (Funkcia) je možné zaregistrovať maximálne 12 často používaných funkcií.

- 1 Opakovaným stláčaním tlačidla DISP na ovládacom koliesku zobrazíte iný režim displeja ako [For viewfinder] a potom stlačte tlačidlo Fn (Funkcia).**

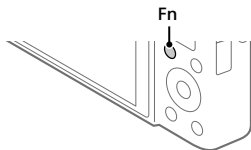

- 2 Zvoľte požadovanú funkciu stlačením hornej/spodnej/lavej/pravej strany ovládacieho kolieska.**

SK

- 3 Zvoľte požadované nastavenie otočením ovládacieho kolieska a potom stlačte stred ovládacieho kolieska.**

- Niektoré funkcie je možné doladiť pomocou ovládacieho krúžka.

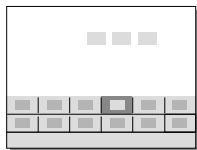

Spôsob úpravy nastavení prostredníctvom určených obrazoviek nastavenia

Zvoľte požadovanú funkciu v kroku 2 a potom stlačte stred ovládacieho kolieska. Zobrazí sa určená obrazovka nastavenia pre príslušnú funkciu. Upravte nastavenia podľa sprievodcu obsluhou.



Sprievodca obsluhou

Sprievodca spustením

Krok 1: Vloženie akumulátora/pamäťovej karty (predáva sa osobitne) do fotoaparátu

Podrobnosti o pamäťových kartách, ktoré je možné používať s týmto fotoaparátom, nájdete na strane 29.

1 Otvorte kryt batérie/ pamäťovej karty a vložte akumulátor do fotoaparátu.

- Uistite sa, že akumulátor je otočený správnym smerom a vložte ho počas stlačenia poistného prvku akumulátora.

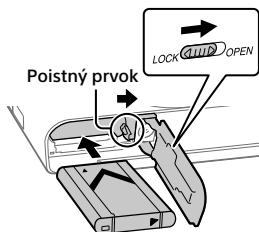

2 Vložte pamäťovú kartu (predáva sa osobitne) do fotoaparátu.

- S odrezaným rohom smerujúcim podľa obrázka vložte pamäťovú kartu tak, aby zacvakla na miesto.



3 Zatvorte kryt.

Formátovanie pamäťovej karty

Pri prvom použití pamäťovej karty s týmto fotoaparátom sa odporúča, aby ste kartu naformátovали vo fotoaparáte s cieľom stabilizovať činnosť pamäťovej karty.

- Naformátovaním sa vymažú všetky dáta na pamäťovej karte vrátane chránených záberov a zaregistrovaných nastavení (M1 až M4). Po vymazaní sa nedajú tieto dáta obnoviť. Pred formátovaním si cenné dáta uložte do počítača atď.
- Ak chcete vykonať formátovanie, zvolte MENU →  (Setup) → [Format].

Vyberanie akumulátora

Uistite sa, že nesvieti kontrolka prístupu (strana 10) a vypnite fotoaparát. Potom posuňte poistný prvok a vyberte akumulátor. Dávajte pozor, aby vám akumulátor nespadol.

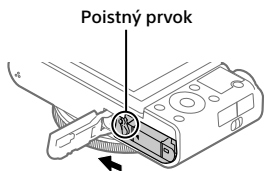

SK

Vyberanie pamäťovej karty

Uistite sa, že kontrolka prístupu (strana 10) nesvieti a potom jedným potlačením pamäťovej karty ju vyberte.

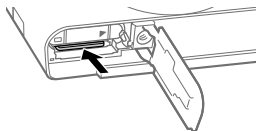

Krok 2: Nabíjanie akumulátora počas jeho vloženia vo fotoaparáte

1 Vypnite napájanie.

2 Pripojte fotoaparát s vloženým akumulátorom do AC adaptéra (je súčasťou dodávky) pomocou mikro USB kábla (je súčasťou dodávky) a potom pripojte AC adaptér k elektrickej zásuvke.

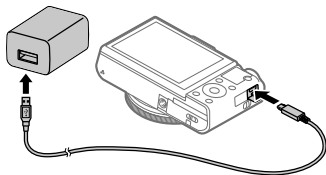

Kontrolka nabíjania na fotoaparáte (oranžová)

Svieti: Nabíjanie

Nesvieti: Nabíjanie je dokončené

Bliká: Vyskytla sa chyba nabíjania alebo sa nabíjanie dočasne prerušilo, pretože sa teplota fotoaparátu nenachádza v rámci správneho rozsahu

- Doba nabíjania (plné nabitie): približne 150 min. (platí pri nabíjaní úplne vybitého akumulátora pri teplote 25 °C)
 - Keď použijete úplne nový akumulátor alebo akumulátor, ktorý sa nepoužíval dlhý čas, kontrolka nabíjania môže rýchlo blikáť, keď sa akumulátor nabíja. Ak k tomu dôjde, vyberte akumulátor alebo odpojte USB kábel od fotoaparátu a potom ho znova vložte na nabíjanie.
 - Používajte len originálne akumulátory, mikro USB káble (je súčasťou dodávky) a AC adaptéry (je súčasťou dodávky) značky Sony.
-

Krok 3: Nastavenie jazyka a hodín

- 1 Stlačením tlačidla ON/OFF (Napájanie) zapnete fotoaparát.

Tlačidlo ON/OFF (Napájanie)

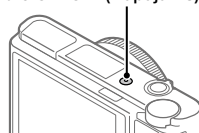

- 2 Zvoľte požadovaný jazyk a potom stlačte stred ovládacieho kolieska.

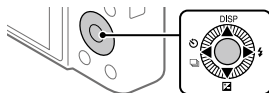

- 3 Uistite sa, že je na displeji zvolené [Enter] a potom stlačte stred. SK

- 4 Zvoľte požadovanú zemepisnú polohu a potom stlačte stred.

- 5 Zvoľte [Date/Time] pomocou hornej/spodnej časti ovládacieho kolieska alebo otočením ovládacieho kolieska a potom stlačte stred.

- 6 Zvoľte požadované nastavenie stlačením hornej/spodnej/ ľavej/pravej strany ovládacieho kolieska a potom stlačte stred.

- 7 Zopakovaním krokov 5 a 6 nastavte ostatné položky, potom zvoľte [Enter] a stlačte stred.

Rada

- Ak chcete resetovať nastavenie dátumu a času, použite MENU (strana 26).

Krok 4: Snímanie záberov v automatickom režime

- 1 Otočte otočný prepínač režimov do polohy **AUTO**.

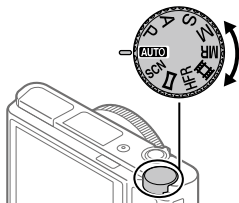

- 2 Pozerajte do hľadáča alebo na monitor a držte fotoaparát.

- 3 Pomocou ovládača W/T (zoom) môžete upraviť zväčšenie záberu.

- 4 Zaostríte stlačením tlačidla spúšte do polovice.
 - Keď je záber zaostrý, rozsvieti sa indikátor (ako je ●).

- 5 Stlačte tlačidlo spúšte úplne nadol.

■ Snímanie videozáznamov

Stlačením tlačidla MOVIE spustíte/zastavíte snímanie.

■ Prehliadanie záberov

Zábery zobrazíte stlačením tlačidla  (Prehrávanie). Požadovaný záber môžete zvoliť pomocou ovládacieho kolieska.

■ Vymazanie zobrazeného záberu

Stlačením tlačidla  (Vymazať) počas zobrazenia záberu daný záber vymažete. Zvoľte [Delete] pomocou ovládacieho kolieska na obrazovke potvrdenia a potom stlačením stredu ovládacieho kolieska vymažete záber.

■ Snímanie záberov v rôznych režimoch snímania

Otočný prepínač režimov nastavte na požadovaný režim v závislosti od snímaného objektu alebo funkcií, ktoré chcete použiť.

Bližšie oboznámenie sa s fotoaparátom

Pokyny pre všetky funkcie tohto fotoaparátu sú uvedené v „Príručke“ (webová príručka).

Spôsob získania prístupu k Príručke nájdete na strane 2.

Používanie funkcií Wi-Fi / Jedného dotyku (NFC) / Bluetooth

Pomocou funkcií Wi-Fi, Jedným dotykcom NFC a Bluetooth fotoaparátu môžete vykonávať nasledujúce úkony.

- Ukladanie záberov do počítača
- Prenos záberov z fotoaparátu do smartfónu
- Používanie smartfónu ako diaľkového ovládača fotoaparátu
- Prezeranie statických záberov prostredníctvom TV prijímača
- Záznam údajov o polohe zo smartfónu na zábery

Podrobnosti nájdete v „Príručke“ (strana 2) alebo v priloženom dokumente „Wi-Fi Connection/One-touch (NFC) Guide“.

Inštalácia PlayMemories Mobile

Na pripojenie fotoaparátu a smartfónu sa vyžaduje PlayMemories Mobile. Ak už je aplikácia PlayMemories Mobile nainštalovaná vo vašom smartfóne, nezabudnite ju aktualizovať na najnovšiu verziu. Podrobnosti o PlayMemories Mobile nájdete na podpornej stránke (<http://www.sony.net/pmm/>).



Poznámka

- Ak chcete použiť funkciu jedného dotyku NFC fotoaparátu, vyžaduje sa smartfón alebo tablet so systémom Android kompatibilný s funkciou NFC.
- Nie je zaručené, že funkcie Wi-Fi uvedené v tomto návode budú fungovať na všetkých smartfónoch či tabletoch.
- Funkcie Wi-Fi tohto fotoaparátu nebudú dostupné, keď sa pripoja k verejnej bezdrôtovej sieti LAN.
- V závislosti od budúcich aktualizácií verzií podliehajú prevádzkové postupy alebo zobrazenia obrazoviek zmene bez upozornenia.

Záznam údajov o polohe na zachytené zábery

Pomocou PlayMemories Mobile môžete získať údaje o polohe z pripojeného smartfónu (prostredníctvom komunikácie Bluetooth) a zaznamenať ich na zachytené zábery.

Podrobnosti o prevádzkovom postupe nájdete v „Príručke“ (strana 2) alebo na nasledujúcej podpornej stránke.



<http://www.sony.net/pmm/btg/>

Úvod do počítačového softvéru

Ponúkame nasledujúci počítačový softvér na zlepšenie vášho potešenia z fotografií/videozáznamov. Otvorte niektorú z nasledujúcich webových stránok pomocou internetového prehliadača a potom stiahnite softvér podľa nasledujúcich pokynov na obrazovke.

Ak už je niektorý z týchto softvérov nainštalovaný vo vašom počítači, pred jeho použitím ho aktualizujte na najnovšiu verziu.

Windows:

<http://www.sony.co.jp/imsoft/Win/>

Mac:

<http://www.sony.co.jp/imsoft/Mac/>

Odporúčané prevádzkové počítačové prostredie softvéru je možné overiť na nasledujúcej adrese webovej stránky:

<http://www.sony.net/pcenv/>

PlayMemories Home

Softvér PlayMemories Home umožňuje prenos statických záberov a videozáznamov do počítača a ich zobrazenie alebo používanie.

Musí sa nainštalovať PlayMemories Home, aby bolo možné prenášať videozáznamy vo formáte XAVC S alebo AVCHD do počítača.

Prístup na webovú stránku so súbormi na sťahovanie môžete získať priamo z nasledujúcej adresy webovej stránky:

<http://www.sony.net/pm/>

- Keď pripojíte fotoaparát k počítaču, do PlayMemories Home je možné pridať nové funkcie. Preto sa odporúča pripojenie fotoaparátu k počítaču, aj keď už je softvér PlayMemories Home nainštalovaný v počítači.

Imaging Edge

Imaging Edge je softvérový súbor, ktorý obsahuje funkcie, ako sú diaľkové snímání prostredníctvom počítača a úprava alebo vývoj záberov vo formáte RAW zaznamenaných pomocou tohto fotoaparátu.

Viewer: Môžete zobrazovať a vyhľadávať zábery.

Edit: Môžete upravovať zábery pomocou rôznych korekcií, ako sú tónová krivka a ostrosť, ako aj vyvíjať zábery zaznamenané vo formáte RAW.

Remote: Môžete upravovať nastavenia fotoaparátu alebo snímať zábery prostredníctvom počítača pripojeného k fotoaparátu pomocou USB kábla.





- Ak chcete ovládať fotoaparát pomocou počítača, pred pripojením fotoaparátu k počítaču pomocou USB kábla zvolte MENU →  (Setup) → [USB Connection] → [PC Remote].

Zoznam položiek MENU







Podrobnosti o každej položke MENU nájdete v Príručke.

1 (Camera Settings1) Červená záložka



Quality/Image Size



-  File Format
-  JPEG Quality
-  JPEG Image Size
-  Aspect Ratio
- Panorama: Size
- Panorama: Direction
-  Long Exposure NR
-  High ISO NR
-  Color Space

Shoot Mode/Drive

- Auto Mode
- Scene Selection
- Drive Mode
- Bracket Settings
-   1/ 2 Recall
-   1/ 2 Memory

AF

- Focus Mode
- Focus Area
-  Swt. V/H AF Area
-  AF Illuminator
- Center Lock-on AF
- Set. Face Prty in AF
-  Pre-AF

-  AF Area Regist.
-  Del. Reg. AF Area
- AF Area Auto Clear
- Disp. cont. AF area
- Phase Detect. Area

Exposure

- Exposure Comp.
- ISO
- ISO AUTO Min. SS
- Metering Mode
- Face Prty in Mlti Mtr
- Spot Metering Point
-  AEL w/ shutter
- Exposure Std. Adjust



Flash

- Flash Mode
- Flash Comp.
- Red Eye Reduction

Color/WB/Img. Processing

- White Balance
- Priority Set in AWB
- DRO/Auto HDR
- Creative Style
- Picture Effect
- Picture Profile
-  Soft Skin Effect

Focus Assist











- Focus Magnifier
- Focus Magnif. Time
-  Initial Focus Mag.
-  MF Assist
- Peaking Setting



Shooting Assist

- Face Registration
- Regist. Faces Priority
- Smile Shutter
-  Auto Obj. Framing
- Self-portrait/ -timer



2 (Camera Settings2) Fialová záložka

Movie

-  Exposure Mode
-  Exposure Mode
-  File Format
-  Record Setting
-  HFR Settings
- Quality(Dual Rec)
- Img. Size(Dual Rec)
- Auto Dual Rec
-  Proxy Recording
-  AF drive speed
-  AF Track Sens
-  Auto Slow Shut.
- Audio Recording
- Micref Level
- Wind Noise Reduct.
-  SteadyShot

-  Marker Display
-  Marker Settings
- Movie w/ shutter

Shutter/SteadyShot

-  Shutter Type
- Release w/o Card
-  SteadyShot





Zoom

- Zoom Setting
- Zoom Speed
- Zoom Func. on Ring

Display/Auto Review

- DISP Button
- FINDER/MONITOR
- Zebra Setting
- Grid Line
- Exposure Set. Guide
- Live View Display
- Auto Review

Custom Operation



-  Custom Key
-  Custom Key
-  Custom Key
- Function Menu Set.
- Av/Tv Rotate
-  Touch Shoot. Set.
- MOVIE Button
- Wheel Lock
- Audio signals
-  Write Date

SK

(Network) Zelená záložka

Snd to Smrtphn Func
Send to Computer (Wi-Fi)
View on TV
Ctrl w/ Smartphone
Airplane Mode
Wi-Fi Settings
Bluetooth Settings
 Loc. Info. Link Set.
Edit Device Name
Reset Network Set.

(Playback) Modrá záložka

Protect
Rotate
Delete
Rating
Rating Set(Cust Key)
Specify Printing
Beauty Effect
Photo Capture
 Enlarge Image
 Enlarge Init. Mag.
 Enlarge Initial Pos.
Motion Interval ADJ
Slide Show
View Mode
Image Index
Disp Cont Shoot Grp
Display Rotation

(Setup) Žltá záložka

Monitor Brightness
Viewfinder Bright.
Finder Color Temp.
Gamma Disp. Assist
Volume Settings
Tile Menu
Mode Dial Guide
Delete confirm.
Display Quality
Auto Monitor OFF
Pwr Save Start Time
Function for VF close
NTSC/PAL Selector*
Touch Operation
Touch Panel/Pad
Touch Pad Settings
Demo Mode
TC/UB Settings
HDMI Settings
 4K Output Sel.
USB Connection
USB LUN Setting
USB Power Supply
PC Remote Settings
 Language
Date/Time Setup
Area Setting
Copyright Info
Format
File Number
Set File Name
Select REC Folder
New Folder

Folder Name

Recover Image DB

Display Media Info.

Version

Setting Reset

* Ak zmeníte túto položku, budete musieť naformátovať pamäťovú kartu kvôli kompatibilite s TV normou PAL alebo NTSC. Vezmite tiež do úvahy, že sa videozáznamy nasnímané pre TV normu NTSC nemusia dať prehrať prostredníctvom TV prijímačov s TV normou PAL.

★ (My Menu) Sivá záložka

Add Item

Sort Item

Delete Item

Delete Page

Delete All

SK

Technické údaje

Výdrž akumulátora a počet záberov, ktoré je možné zaznamenať

		Výdrž akumulátora	Počet záberov
Snímanie (statické zábery)	Režim displeja	—	Približne 240
			Približne 310 (Auto Monitor OFF (2 Sec))
	Režim hľadáča	—	Približne 220
Skutočné snímanie (videozáznamy)	Režim displeja	Približne 40 min.	—
	Režim hľadáča	Približne 40 min.	—
Nepretržité snímanie (videozáznamy)	Režim displeja	Približne 75 min.	—
	Režim hľadáča	Približne 70 min.	—

- Vyššie uvedené odhadované hodnoty pre výdrž akumulátora a počet záberov, ktoré je možné zaznamenať, platia pri úplne nabitom akumulátore. Výdrž akumulátora a počet záberov môžu klesnúť v závislosti od podmienok používania.
- Výdrž akumulátora a počet záberov, ktoré je možné zaznamenať, sú odhadované hodnoty vyplývajúce zo snímania s východiskovými nastaveniami za nasledujúcich podmienok:
 - Použitie akumulátora pri teplote okolia 25 °C.
 - Použitie pamäťovej karty Sony SDXC (U3) (predáva sa osobitne)
- Hodnoty pre „Snímanie (statické zábery)“ vyplývajú zo štandardu CIPA, pričom platia pre snímanie za nasledujúcich podmienok: (CIPA: Camera & Imaging Products Association)
 - Jeden záber sa zhotoví každých 30 sekúnd.
 - Napájanie sa zapína a vypína pri každom desiatom zábere.
 - Blesk blyсне pri každom druhom zábere.
 - Priblíženie sa striedavo prepína medzi polohami W a T.
- Počet minút pri snímaní videozáznamu vyplýva zo štandardu CIPA, pričom platí pre snímanie za nasledujúcich podmienok:
 - Kvalita obrazu je nastavená na XAVC S HD 60p 50M/50p 50M.
 - Skutočné snímanie (videozáznamy): Výdrž akumulátora vyplýva z opakovaného snímania, používania zoomu, pohotovostného režimu snímania, zapínania/vypínania atď.

- Nepretržité snímanie (videozáznamy): Výdrž akumulátora vyplýva z nepretržitého snímania, až pokiaľ sa nedosiahne daný limit (29 minút) a potom bude pokračovať po opätovnom stlačení tlačidla MOVIE (Videozáznam). Ostatné funkcie, ako je približovanie, sa nepoužívajú.

Pamäťové karty, ktoré je možné používať

Pri použití pamäťových kariet microSD alebo Memory Stick Micro s týmto fotoaparátom nezabudnite použiť vhodný adaptér.

Pamäťové karty SD

Záznamový formát		Podporovaná pamäťová karta
Statický záber		Karta SD/SDHC/SDXC
AVCHD		Karta SD/SDHC/SDXC (triedy 4 alebo rýchlejšia, alebo U1 alebo rýchlejšia)
XAVC S	4K 60 Mb/s* HD 50 Mb/s alebo menej* HD 60 Mb/s	Karta SDHC/SDXC (triedy 10, alebo U1 alebo rýchlejšia)
	4K 100 Mb/s* HD 100 Mb/s	Karta SDHC/SDXC (U3)
	Vysoká snímková frekvencia*	Karta SDHC/SDXC (triedy 10, alebo U1 alebo rýchlejšia)

SK

* Vráťane súčasného záznamu vysokokomprimovaných videozáznamov s nízkym rozlíšením

Memory Stick

Záznamový formát		Podporovaná pamäťová karta
Statický záber		Memory Stick PRO Duo/ Memory Stick PRO-HG Duo
AVCHD		Memory Stick PRO Duo (Mark 2)/ Memory Stick PRO-HG Duo
XAVC S	4K 60 Mb/s* HD 50 Mb/s alebo menej* HD 60 Mb/s	Memory Stick PRO-HG Duo
	4K 100 Mb/s* HD 100 Mb/s	—
	Vysoká snímková frekvencia*	Memory Stick PRO-HG Duo

* Vráťane súčasného záznamu vysokokomprimovaných videozáznamov s nízkym rozlíšením

Poznámka

- Keď sa pamäťová karta SDHC dlhodobo používa na snímánie videozáznamu vo formáte XAVC S, nasnímané videozáznamy sa rozdelia do súborov s veľkosťou 4 GB. S rozdelenými súbormi je možné narábať ako so samostatnými súbormi pri ich prenášaní do počítača pomocou softvéru PlayMemories Home.
- Pred pokusom o obnovu databázových súborov na pamäťovej karte úplne nabite akumulátor.

Počet záberov, ktoré je možné zaznamenať

Keď vložíte pamäťovú kartu do fotoaparátu a zapnete fotoaparát, na displeji sa zobrazí počet záberov, ktoré je možné zaznamenať (pokiaľ budete pokračovať v snímaní s aktuálnymi nastaveniami).

Poznámka

- Keď hodnota „0“ (počet záberov, ktoré je možné zaznamenať) bliká oranžovou farbou, znamená to, že pamäťová karta je plná. Vymeňte pamäťovú kartu za inú, alebo vymažte zábery z aktuálnej pamäťovej karty.
- Keď „NO CARD“ bliká oranžovou farbou, znamená to, že nie je vložená žiadna pamäťová karta. Vložte pamäťovú kartu.



■ Počet záberov, ktoré je možné uložiť na pamäťovú kartu

V nasledujúcej tabuľke je uvedený približný počet záberov, ktoré je možné uložiť na pamäťovú kartu naformátovanú v tomto fotoaparáte. Hodnoty sú definované pomocou štandardných pamäťových kariet Sony na testovanie. Hodnoty sa môžu líšiť v závislosti od podmienok pri snímaní a typu použitej pamätevej karty.

 **JPEG Image Size]: [L: 20M]**

 **Aspect Ratio]: [3:2]*¹**

(Jednotky: zábery)

 JPEG Quality/  File Format	8 GB	32 GB	64 GB	256 GB
Standard	1150	4800	9600	37500
Fine	690	2800	5500	22000
Extra fine	510	2050	4150	16000
RAW & JPEG* ²	235	950	1900	7500
RAW	355	1400	2850	11000

*¹ Keď je  Aspect Ratio] nastavený na inú možnosť ako [3:2], môžete zaznamenať viac záberov, ako je počet uvedený v tabuľke vyššie (okrem prípadu, keď sa zvolí [RAW]).

*²  JPEG Quality], keď sa zvolí [RAW & JPEG]: [Fine]

Poznámka

- Dokonca aj keď je počet záberov, ktoré je možné zaznamenať, vyšší ako 9999, zobrazí sa „9999“.
- Uvedené hodnoty platia pri použití pamätevej karty Sony.

SK

Dostupné záznamové časy videozáznamov

V tabuľke nižšie sú uvedené približné celkové záznamové časy s použitím pamäťovej karty naformátovanej v tomto fotoaparáte. Hodnoty sa môžu líšiť v závislosti od podmienok pri snímaní a typu použitej pamäťovej karty. Záznamové časy v prípade, že je [File Format] nastavený na [XAVC S 4K] a [XAVC S HD], predstavujú záznamové časy pri snímaní s položkou [Proxy Recording] nastavenou na možnosť [Off].

(h (hodiny), m (minúty))

Formát súborov	Nastavenie záznamu	8 GB	32 GB	64 GB	256 GB
XAVC S 4K	30p 100M/25p 100M	9 m	35 m	1 h 15 m	5 h 15 m
	30p 60M/25p 60M	10 m	1 h	2 h 5 m	8 h 35 m
	24p 100M*/ -	9 m	35 m	1 h 15 m	5 h 15 m
	24p 60M*/ -	10 m	1 h	2 h 5 m	8 h 35 m
XAVC S HD	120p 100M/100p 100M	9 m	35 m	1 h 15 m	5 h 15 m
	120p 60M/100p 60M	10 m	1 h	2 h 5 m	8 h 35 m
	60p 50M/50p 50M	15 m	1 h 15 m	2 h 35 m	10 h 25 m
	60p 25M/50p 25M	30 m	2 h 25 m	5 h	20 h 10 m
	30p 50M/25p 50M	15 m	1 h 15 m	2 h 35 m	10 h 25 m
	30p 16M/25p 16M	50 m	3 h 50 m	7 h 45 m	31 h 30 m
	24p 50M*/ -	15 m	1 h 15 m	2 h 35 m	10 h 25 m
AVCHD	60i 24M (FX)/ 50i 24M (FX)	40 m	2 h 55 m	6 h	24 h 15 m
	60i 17M (FH)/ 50i 17M (FH)	55 m	4 h 5 m	8 h 15 m	33 h 15 m



* Len keď je [NTSC/PAL Selector] nastavená na NTSC

- Jedno nepretržité snímanie videozáznamu je možné maximálne približne 29 minút pri východiskových nastaveniach fotoaparátu a teplote okolia približne 25 °C. Záznamový čas je však približne 5 minút pri snímaní videozáznamov vo formáte XAVC S 4K alebo XAVC S HD 120p/100p. (obmedzenie vyplývajúce z technických parametrov výroby)

Poznámka

- Dostupný záznamový čas videozáznamov sa mení, pretože je fotoaparát vybavený VBR (premenlivou prenosovou rýchlosťou), ktorou sa automaticky nastavuje kvalita záberov v závislosti od snímanej scény. Keď snímate rýchlo sa pohybujúci objekt, obraz bude jasnejší, ale dostupný záznamový čas bude kratší, pretože sa na uloženie vyžaduje viac pamäte. Záznamový čas sa mení aj v závislosti od podmienok snímania, snímaného objektu alebo nastavení kvality/veľkosti obrazu.
- Uvedené hodnoty predstavujú dostupné záznamové časy pri použití pamäťovej karty Sony.

Poznámky týkajúce sa nepretržitého snímania videozáznamu

- Snímanie videozáznamu s vysokou kvalitou a nepretržité snímanie vysokou rýchlosťou vyžadujú veľké množstvo energie. A preto, ak budete pokračovať v snímaní, teplota vnútri fotoaparátu sa zvýši, a to predovšetkým teplota obrazového snímača. V takýchto prípadoch sa fotoaparát automaticky vypne, pretože povrch fotoaparátu sa zohrial na vysokú teplotu, alebo vysoká teplota ovplyvňuje kvalitu záberov či vnútorný mechanizmus fotoaparátu.
- Dĺžka času dostupného pri snímaní videozáznamov sa mení podľa teploty, formátu súboru/nastavenia snímania pre videozáznamy, prostredia siete Wi-Fi alebo stavu fotoaparátu pred spustením snímania. Ak často meníte kompozíciu záberov alebo snímate zábery po zapnutí napájania, teplota vnútri fotoaparátu sa zvýši a dostupný záznamový čas sa skráti.
- Ak sa zobrazí ikona , znamená to, že teplota fotoaparátu sa zvýšila.
- Ak fotoaparát preruší snímanie videozáznamu kvôli vysokej teplote, nechajte ho na určitý čas s vypnutým napájaním. Snímanie spustíte po úplnom poklese teploty vnútri fotoaparátu.
- Ak budete dodržiavať nasledujúce body, budete môcť snímať videozáznamy dlhší čas.
 - Fotoaparát uchovávajte mimo priameho slnečného svetla.
 - Fotoaparát vypnite, keď sa nepoužíva.
- Keď sa  File Format] nastaví na [AVCHD], veľkosť súboru videozáznamov bude obmedzená na približne 2 GB. Ak veľkosť súboru videozáznamu dosiahne počas snímania približne 2 GB, automaticky sa vytvorí nový súbor videozáznamu.

Technické údaje

Fotoaparát

[Systém]

Typ fotoaparátu: Digitálny fotoaparát

[Obrazový snímač]

Formát obrazu: 13,2 mm × 8,8 mm
(typ 1,0), obrazový snímač CMOS

Počet účinných pixelov fotoaparátu:
Približne 20 100 000 pixelov

Celkový počet pixelov fotoaparátu:
Približne 21 000 000 pixelov

[Objektív]

ZEISS Vario-Sonnar T*

$f = 9,0 \text{ mm} - 72 \text{ mm}$ (24 mm –
200 mm (ekvivalent 35 mm
filmu))

F2,8 (W) – F4,5 (T)

Počas snímania videozáznamov
(HD 16:9): 24 mm – 210 mm*

Počas snímania videozáznamov
(4K 16:9): 26 mm – 230 mm

*Keď je funkcia [SteadyShot]
nastavená na [Standard]

[SteadyShot]

Optický

[Systém automatického zaostrovania]

Systém detekcie: Systém fázovej
detekcie/Systém detekcie
kontrastu

[Blesk]

Dosah blesku (citlivosť ISO
(odporúčaný expozičný index)
nastavená na automatický režim):
Približne 0,4 m až 5,9 m (W)/
Približne 1,0 m až 3,1 m (T)

[Elektronický hľadáčik]

Typ: 1,0 cm (typ 0,39) elektronický
hľadáčik

Celkový počet bodov:
2 359 296 bodov

Zväčšenie: Približne 0,59× s 50 mm
objektívom zaostreným na
nekonečno, -1 m^{-1}

Predsunutie výstupnej pupily okulára:
Približne 20 mm od okulára
a približne 19,2 mm od rámu
okulára pri -1 m^{-1}

Dioptrická korekcia:
 $-4,0 \text{ m}^{-1}$ až $+3,0 \text{ m}^{-1}$

[Monitor]

7,5 cm (typ 3,0) s jednotkou TFT,
dotykový panel

Celkový počet bodov: 921 600 bodov

[Záznamový formát]

Formát súborov: vyhovuje formátu
JPEG (DCF ver. 2.0, Exif ver. 2.31,
MPF Baseline), RAW (formát Sony
ARW 2.3)

Videozáznam (formát XAVC S):
vyhovuje formátu
MPEG-4 AVC/H.264 XAVC S
ver. 1.0

Obraz: MPEG-4 AVC/H.264

Zvuk: LPCM 2-kanálový (48 kHz
16-bitový)

Videozáznam (formát AVCHD):
Kompatibilné s formátom AVCHD
Ver. 2.0

Obraz: MPEG-4 AVC/H.264

Zvuk: Dolby Digital
2-kanálový, vybavený funkciou
Dolby Digital Stereo Creator

- Vyrobené podľa licencie spoločnosti
Dolby Laboratories.

[Záznamové médiá]

Memory Stick PRO Duo,
Memory Stick Micro, karty SD,
pamäťové karty microSD

[Vstupné/výstupné konektory]

Multi/Micro USB koncovka*:
Hi-Speed USB (USB 2.0)

* Podporuje zariadenia
kompatibilné s Micro USB.

HDMI: Mikrokonektor HDMI typu D

[Všeobecné údaje]

Model No. WW771132

Menovitý vstup: 3,6 V , 2,5 W

Prevádzková teplota:
0 až 40 °C

Teplota skladovania:
-20 až 55 °C

Rozmery (Š/V/H) (približne):
101,6 mm × 58,1 mm × 42,8 mm

Hmotnosť (v súlade so štandardom
CIPA) (približne): 301 g (vrátane
akumulátora, karty SD)

[Bezdrôtová lokálna sieť LAN]

Podporovaný formát:
IEEE 802.11 b/g/n

Frekvenčné pásmo: 2,4 GHz

Zabezpečenie:
WEP/WPA-PSK/WPA2-PSK

Spôsob pripojenia:
Wi-Fi Protected Setup™ (WPS)/
manuálny

Spôsob prístupu: Režim infraštruktúry

[NFC]

Typ tagov: vyhovuje požiadavkám
NFC Forum Type 3 Tag

[Komunikácia prostredníctvom Bluetooth]

Štandard Bluetooth ver. 4.1

Frekvenčné pásmo: 2,4 GHz

AC adaptér

AC-UUD12/AC-UUE12

Menovitý vstup:
100 - 240 V , 50/60 Hz, 0,2 A

Menovitý výstup: 5 V , 1,5 A

Nabíjateľná batéria NP-BX1

Menovité napätie: 3,6 V 



Vzhľad a špecifikácie sa môžu zmeniť
bez upozornenia.

Informácie o kompatibilitě obrazových dát

- Tento fotoaparát vyhovuje univerzálnemu štandardu DCF (Design rule for Camera File system) zriadenému asociáciou JEITA (Japan Electronics and Information Technology Industries Association).
- Prehliadanie záberov zaznamenaných týmto fotoaparátom prostredníctvom iného zariadenia nie je zaručené, a rovnako, prehliadanie záberov zaznamenaných alebo upravených iným zariadením nie je prostredníctvom tohto fotoaparátu zaručené.

SK

Ochranné známky

- Memory Stick a  sú ochranné známky alebo registrované ochranné známky spoločnosti Sony Corporation.
- XAVC S a  sú registrované ochranné známky spoločnosti Sony Corporation.
- „AVCHD“ a logotyp „AVCHD“ sú ochranné známky spoločností Panasonic Corporation a Sony Corporation.
- Mac je ochranná známka spoločnosti Apple Inc. zaregistrovaná v Spojených štátoch a ďalších krajinách.
- IOS je registrovaná ochranná známka alebo ochranná známka spoločnosti Cisco Systems, Inc.
- iPhone a iPad sú ochranné známky spoločnosti Apple Inc. zaregistrované v Spojených štátoch a ďalších krajinách.
- Blu-ray Disc™ a Blu-ray™ sú ochranné známky spoločnosti Blu-ray Disc Association.
- DLNA a DLNA CERTIFIED sú ochranné známky spoločnosti Digital Living Network Alliance.
- Dolby, Dolby Audio a dvojitý symbol D sú obchodné značky spoločnosti Dolby Laboratories.
- Výrazy HDMI, HDMI High-Definition Multimedia Interface a logo HDMI sú obchodnými známkami alebo registrovanými obchodnými známkami spoločnosti HDMI Licensing Administrator, Inc. v Spojených štátoch amerických a ďalších krajinách.
- Microsoft a Windows sú registrované ochranné známky alebo ochranné známky spoločnosti Microsoft Corporation v Spojených štátoch a/alebo ďalších krajinách.
- Logo SDXC je ochranná známka spoločnosti SD-3C, LLC.
- Android a Google Play sú ochranné známky alebo registrované ochranné známky spoločnosti Google Inc.
- Wi-Fi, logo Wi-Fi a Wi-Fi Protected Setup sú registrované ochranné známky alebo ochranné známky spoločnosti Wi-Fi Alliance.
- Značka N je ochrannou známkou alebo registrovanou ochrannou známkou spoločnosti NFC Forum, Inc. v Spojených štátoch a iných krajinách.
- Slovná značka a logá Bluetooth® sú registrované ochranné známky vo vlastníctve spoločnosti Bluetooth SIG, Inc. a akékoľvek použitie takýchto značiek spoločnosťou Sony Corporation je na základe udelenej licencie.
- QR Code je ochranná známka spoločnosti Denso Wave Inc.

- Navyše, názvy systémov a výrobkov použité v tomto návode sú, vo všeobecnosti, ochranné známky alebo registrované ochranné známky ich príslušných vývojárskych alebo výrobných spoločností. Značky TM alebo [®] sa však nemusia použiť vo všetkých prípadoch v tomto návode.

LITHIUM ION  TYPE

 MEMORY STICK

 SDXC I CLASS[®]

 HIGH-DEFINITION MULTIMEDIA INTERFACE









■ Informácie o softvéri, na ktorý sa vzťahujú licencie GNU GPL/LGPL

Softvér, na ktorý sa vzťahuje nasledujúca licencia GNU General Public License (ďalej ako „GPL“) alebo licencia GNU Lesser General Public License (ďalej ako „LGPL“), je zahrnutý do tohto výrobku.

Informuje vás o tom, že máte právo na prístup, úpravu a opätovnú distribúciu zdrojového kódu pre tieto softvérové programy za podmienok dodaných GPL/LGPL.

Zdrojový kód je k dispozícii na webe. Môžete si ho stiahnuť z nasledujúcej adresy URL.

<http://oss.sony.net/Products/Linux/>
Ocenili by sme, keby ste nás nekontaktovali ohľadom obsahu zdrojového kódu.

Licencie (v angličtine) sú uložené vo vnútornej pamäti vášho výrobku. Zriadte pripojenie veľkokapacitnej pamäte medzi týmto výrobkom a počítačom, aby ste si mohli prečítať licencie v priečinku „PMHOME“ - „LICENSE“.

Ďalšie informácie o tomto výrobku a odpovede na často kladené otázky je možné nájsť na našej webovej stránke podpory zákazníkov.

<http://www.sony.net/>

SK

Titta i Hjälpguiden!



Hjälpguiden är en online-bruksanvisning som går att läsa på en dator eller en smartphone. Använd den för att se närmare detaljer om menypunkter, avancerade användningssätt och den senaste informationen om kameran.



Skanna här

http://rd1.sony.net/help/dsc/1750/h_zz/

DSC-RX100M6 Hjälpguide



Handledning (denna bok)



I denna manual introduceras de grundläggande funktionerna.

Se "Startguiden" (sidan 15) för en snabbstartguide. I "Startguiden" beskrivs de första procedurerna från det att man öppnar förpackningen till det att man trycker på avtryckaren för att ta den första bilden.

Kameraguide



I [Kameraguide] visas beskrivningar av menypunkterna på bildskärmen.

Det går att kvickt dra upp informationen under tagning. För att det ska gå att använda [Kameraguide]-funktionen måste man först göra vissa inställningar. Sök efter "Kameraguide" i hjälpguiden för närmare detaljer.

Att observera när kameran används

Läs även igenom avsnittet "Försiktighetsåtgärder" i hjälpguiden (sidan 2) tillsammans med det här avsnittet.

Skärmspråk

Det går att välja vilket språk som texten på skärmen ska visas på via menyn (se sidan 27).

Att observera vid hantering av produkten

- Kameran är varken dammtät, stänksäker eller vattentät. Se "Försiktighetsåtgärder" i Hjälpguiden.
- Om det kommer in vatten, damm eller sand i sökaren eller blixten när den är uppfäld finns det risk för funktionsfel.
- Avlägsna eventuell smuts från blixstens yta. Om det finns smuts på blixstens yta kan det börja ryka eller brinna på grund av värmen som uppstår när blixten utlöses. Torka bort ev. damm och smuts med en mjuk duk.
- Undvik att täcka för blixten med fingrarna.
- Undvik att sätta dig med kameran i bakfickan på byxorna eller kjolen, eftersom kameran då kan gå sönder.
- Var försiktig när du använder ett motorzoomobjektiv så att du inte kommer i kläm med fingrarna eller några andra föremål fastnar i objektivet.
- Var försiktig så att du inte kommer i kläm med fingrarna när du trycker ner sökaren eller blixten.
- Bär aldrig omkring kameran genom att hålla den i sökaren, och undvik att trycka onödigt hårt på sökaren.
- Undvik att utsätta objektivet eller sökaren för solljus eller andra starka ljuskällor. Eftersom objektivet koncentrerar ljusstrålarna kan det leda till rökutveckling, brand, eller fel inuti kameran eller objektivet.
- Håll solen tillräckligt långt borta från synvinkeln när du tar bilder i motljus. Annars kan solljuset komma att fokuseras inuti kameran och orsaka brand eller rökutveckling. Även om solen inte är precis i synvinkeln kan det finnas risk för brand eller rökutveckling.
- Utsätt aldrig objektivet direkt för laserstrålar eller andra ljusstrålar. Det kan orsaka skador på bildsensorn och göra att kameran slutar fungera.
- Lägg inte kameran, medföljande tillbehör eller minneskort inom räckhåll för små barn. Barnen kan råka svälja dem. Om detta skulle inträffa så kontakta genast läkare.

SE

Att observera angående bildskärmen och den elektroniska sökaren

- Bildskärmen och den elektroniska sökaren är tillverkade med hjälp av teknik med extremt hög precision, vilket gör att minst 99,99% av bildpunkterna är praktiskt användbara. Det kan dock förekomma små punkter som alltid är svarta eller alltid lyser (vitt, rött, blått eller grönt) på bildskärmen eller på skärmen i den elektroniska sökaren. Sådana defekter är normala för tillverkningsprocessen och påverkar inte bilderna som lagras på något sätt.
- Det kan hända att bilden blir en aning förvrängd i hörnen i sökaren. Detta beror inte på något fel. När du ser hela bildkompositionen med alla detaljer kan du även gå över till att använda bildskärmen.
- Om man panorerer med kameran medan man tittar i sökaren eller om man rör på ögonen, kan det hända att bilden i sökaren blir förvrängd eller att färgerna i bilden ändras. Detta är en karaktäristisk egenskap för objektivet och visningsanordningen, och inget fel. Vi rekommenderar att du tittar i mitten av sökaren när du tar bilder.
- Vid tagning med hjälp av sökaren kan det hända att man upplever symptom som ögonansträngning, trötthet, åksjuka eller illamående. Vi rekommenderar att du tar en paus med jämna mellanrum vid tagning med hjälp av sökaren. Om du börjar känna obehag, så undvik att använda sökaren tills du känner dig bättre, och kontakta vid behov läkare.

- Sluta genast använda kameran om bildskärmen eller den elektroniska sökaren blir skadad. De trasiga delarna kan orsaka skador på händerna, i ansiktet, osv.

Att observera vid kontinuerlig tagning

Vid kontinuerlig tagning kan det hända att bildskärmen eller sökaren blinkar mellan tagningsskärmen och en svart skärm. Om man fortsätter titta på skärmen i det läget kan det leda till illamående eller andra obehagliga känslor. Om du upplever sådana obehagliga symptom, så sluta använda kameran och rådfråga vid behov en läkare.

Att observera när kameran används länge i taget eller vid inspelning av 4K-filmer

- Beroende på kamerans och batteripaketets temperatur kan det hända att det inte går att filma eller att kameran plötsligt stängs av automatiskt för att skydda den. Det visas ett meddelande på skärmen innan kameran stängs av eller när det inte går att filma längre. Låt i så fall kameran ligga avstängd tills kameran och batteripaketet har svalnat. Om man slår på kameran innan kameran och batteripaketet har hunnit svalna ordentligt kan det hända att den stängs av igen eller att det inte går att spela in filmer.
- Om kameran blir för varm kan det hända att bildkvaliteten sjunker. I så fall rekommenderar vi att du väntar tills kameran svalnat innan du fortsätter ta bilder.

- Vid höga omgivningstemperaturer stiger även temperaturen inuti kameran snabbt.
- Kamerahuset och batteriet kan bli varma vid användning, men det är normalt.
- Om samma del av huden ligger an mot kameran under lång tid medan kameran används kan det leda till symptom på lågtemperatursbrännskador som hudrodnad eller blåsbildning, även om inte kameran känns särskilt varm. Var speciellt försiktig i följande fall, och använd om möjligt ett stativ eller liknande.
 - När kameran används på platser med hög temperatur
 - När kameran används av en person med dålig blodcirkulation eller nedsatt hudkänslighet
- I synnerhet vid inspelning av 4K-filmer kan det hända att den möjliga inspelningstiden sjunker vid låga temperaturer. Värm upp batteripaketet eller sätt i ett nytt.
- Vi kan inte garantera att bilder som tagits med den här produkten går att spela upp på annan utrustning, eller att bilder som är lagrade eller redigerade med annan utrustning går att spela upp på den här produkten.
- Sony lämnar ingen garanti ifall en inspelning misslyckats eller inte gick att utföra, eller om inspelat material blivit skadat på grund av fel på kameran, lagringsmediet, osv. Vi rekommenderar att du alltid säkerhetskopierar viktiga data.
- När man formaterar om ett minneskort försvinner alla data som fanns lagrade på det och går inte att återställa. Glöm därför inte att först kopiera eventuella data till en dator eller någon annan apparat innan du formaterar om minneskortet.

SE

Att observera vid tagning/ uppspelning

- Gör först en provtagning för att kontrollera att kameran fungerar som den ska innan du börjar med den verkliga tagningen.
- Det kan hända att bilden som lagras blir annorlunda än bilden som visades på skärmen precis innan tagningen.
- Undvik att använda kameran på platser där det utsänds starka radiovågor eller förekommer radioaktiv strålning. Det kan hända att inspelnings- och uppspelningsfunktionerna inte fungerar ordentligt.

Sony-tillbehör

Användning av denna enhet med produkter från andra tillverkare kan påverka dess prestanda, vilket leder till olyckor eller funktionsfel.

Angående dataspecifikationerna som anges i denna bruksanvisning

Om inget annat anges i denna bruksanvisning är data för prestanda och specifikationer definierade under följande förhållanden vid en normal rumstemperatur på 25 °C och vid användning av ett batteripaket som är fullt uppladdat tills laddningslampan släcktes.

Att observera angående upphovsrätt

TV-program, filmer, videokassetter och annat material kan vara upphovsrättsskyddat. Oauktoriserad inspelning av sådant material kan strida mot gällande upphovsrättslagar.

Att observera angående platsinformation

När man laddar upp och delar en bild som är taggad med platsinformation kan det hända att denna information oavsiktligt avslöjas för tredje man. Ställ in punkten [ Inst. Platsinfo.länk] på [Av] innan du börjar ta bilder för att undvika att platsinformationen avslöjas för tredje man.

Att observera när denna produkt ska kastas eller överlätas till någon annan

Var noga med att utföra följande procedur för att skydda din privata information innan du kastar eller överläter denna produkt till någon annan.

- Välj [Återställ inställning] → [Initiera].

Att observera när ett minneskort ska kastas eller överlätas till någon annan

Det kan hända att alla data på minneskortet inte raderas fullständigt även om man utför kommandot [Formatera] eller [Radera] på kameran eller en dator. Vi rekommenderar att du raderar alla data fullständigt med hjälp av dataraderingsmjukvara innan du överläter ett minneskort till någon annan. Om minneskortet ska kastas rekommenderar vi att du förstör det fysiskt.

Att observera angående trådlösa nätverk

Om du skulle råka bli av med kameran eller den blir stulen påtar sig Sony inget ansvar för eventuella skador eller förluster som beror på olaga åtkomst eller användning av åtkomstpunkten som är registrerad i kameran.

Att observera angående säkerheten när trådlösa nätverksprodukter används

- Kontrollera alltid att du använder ett säkert trådlöst nätverk för att undvika hackning, skadlig åtkomst av tredje man, eller annan sårbarhet.
- Det är viktigt att du ställer in säkerhetsinställningarna när du använder ett trådlöst nätverk.
- Om det skulle uppstå något säkerhetsproblem på grund av att säkerhetsinställningarna inte är utförda eller andra oundvikliga omständigheter vid användning av ett trådlöst nätverk, påtar sig Sony inget ansvar för eventuella förluster eller skador.

Hur man stänger av de trådlösa nätverksfunktionerna (Wi-Fi osv.) tillfälligt

Ombord på flygplan och liknande går det att stänga av alla de trådlösa nätverksfunktionerna tillfälligt med hjälp av [Flygplansläge].

Kontroll av kameran och medföljande tillbehör

Siffrorna inom parentes anger antalet delar.

- Kamera (1)
- Nätkabel (1) (medföljer i somliga länder och områden)



- Uppladdningsbart batteripaket NP-BX1 (1)



- Mikro-USB-kabel (1)

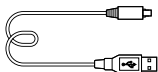

- AC-adapter (1)

AC-adaptorns utformning kan variera i olika länder och områden.

- Handledsrem (1)



- Remadaptar (2)







- Handledning (det här häftet) (1)

- Referensmaterial (1)

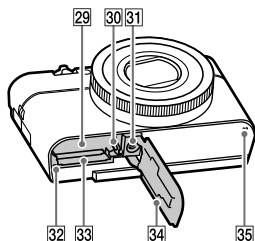
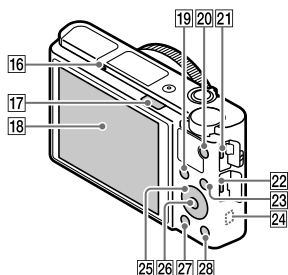
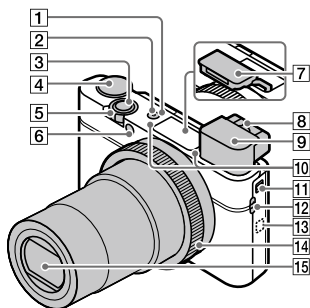
- Wi-Fi Connection/One-touch (NFC) Guide (1)

Delarnas namn



- 1 ON/OFF-knapp (strömbrytare)
- 2 Ström/laddningslampa
- 3 Avtryckare
- 4 Lagesomkopplare
AUTO (Autoläge)/
P (Autoprogram)/
A (Bländarprioritet)/
S (Slutarprioritet)/
M (Manuell exponering)/
MR (Hämta från minnet)/
 (Film)/
HFR (Hög bildhastighet)/
 (Panorering)/
SCN (Scenval)
- 5 För tagning: **W/T**-knapp (zoomknapp)
 För uppspelning:
 (index)-knapp/
 uppspelningszoomknapp
- 6 Självutlösarlampa/AF-lampa
- 7 Blixt
 - Undvik att täcka för blixten med fingrarna.
 - Om blixten ska användas så skjut upp  (blixtuppfällning)-knappen. Om blixten inte behövs så tryck ner den för hand.
- 8 Dioptrijusteringsknapp
 - Ställ in dioptrijusteringsknappen i förhållande till din syn så att bilden och indikeringarna syns så klart och tydligt som möjligt i sökaren.

SE

9 Sökare (12)

- När man tittar i sökaren aktiveras sökarläget, och när man tar bort ansiktet från sökaren återgår visnings sättet till bildskärmsläget.

10 Mikrofön

11 Sökaruppfällningsknapp

12 Remöglå

- Montera handlovsremmen och stick handen genom öglan för att förhindra att kameran blir skadad ifall du skulle råka tappa den.

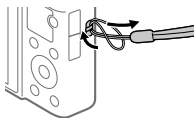

- Om du vill använda en axelrem (säljs separat) så sätt fast remadaptrarna (medföljer) i remöglorna på båda sidorna av kameran.

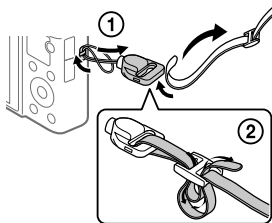

13 N (N-märke)

Detta märke anger den punkt som ska vidröras för att ansluta kameran till en NFC-klar smartphone.

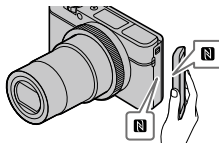

- NFC (Near Field Communication) är en internationell standard för teknik för trådlös kommunikation på kort håll.

14 Inställningsring

15 Objektiv

16 Ögonsensor

17 ⚡ (blix tuppfällning)-knapp

18 Bildskärm (För pekmanövrer: Pekskärm/ pekplatta)

Det går att vrida bildskärmen till en vinkel där den går lätt att se från alla tagningsvinklar.

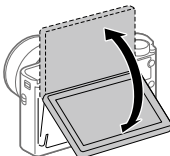

Vid användning av stativ kan det hända att det inte går att justera bildskärmens vinkel. Lossa i så fall stativskruven en gång för att justera bildskärmens vinkel.

19 För tagning: Fn (funktion)-knapp
För uppspelning:
 (Skicka t. Smartph.)-knapp

20 MOVIE (film)-knapp

21 Multi/mikro-USB-terminal

- Används för anslutning av mikro-USB-kompatibla apparater.
- För närmare detaljer om vilka tillbehör som är kompatibla med multi/mikro-USB-terminalen, besök Sonys webbplats, eller kontakta din Sony-handlare eller närmaste auktoriserade Sony-serviceverkstad.

22 HDMI-mikrouttag

23 MENU-knapp

24 Wi-Fi/Bluetooth-antenn
(inbyggd)

25 Styrratten

26 Mittknapp

27  (uppspelning)-knapp

28 C/ (special/radera)-knapp

29 Batterifack

30 Batterispärr

31 Stativfäste

Använd ett stativ med en skruv som är högst 5,5 mm lång. Annars går det inte att skruva fast kameran ordentligt, och det finns även risk att kameran blir skadad.

32 Åtkomstlampa

33 Minneskortsfack

34 Lock till batteri/
minneskortsfacket

35 Högtalare

■ När sökaren används

① Skjut ned sökaruppfällningsknappen.

- Om man skjuter ned sökaruppfällningsknappen medan kameran är avstängd slås kameran på.
- Det går att välja om kameran ska stängas av eller ej när man fäller ned sökaren via MENU →  (Installation) → [Funkt. när VF stängd].

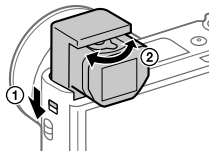

② Ställ in dioptrijusteringsknappen i förhållande till din syn så att bilden och indikeringarna syns så klart och tydligt som möjligt i sökaren.

För att fälla ner sökaren

Tryck nedåt på ovansidan av sökaren.

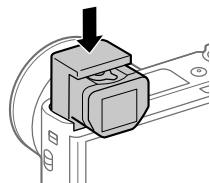

OBS!

- Undvik att trycka ner sökaren medan den håller på att fällas upp.
- Var noga med att trycka ner sökaren långsamt så att okularet inte fastnar.

Grundläggande användningssätt

Hur man använder styrratten

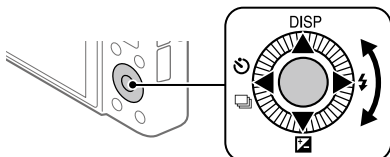

- Det går att välja inställningspunkter med styrratten antingen genom att vrida på den eller genom att trycka upp/ned/till vänster/till höger på den. Valet matas in när man trycker i mitten på styrratten.
- Funktionerna DISP (visningsläge), [Expon.kompens.], [Matningsläge], och [Blixtläge] är inställda för ovasidan/undersidan/vänster sida/höger sida på styrratten. Det går även att välja funktioner för vänster/höger sida och för mitten på styrratten.
- Under uppspelning går det att hoppa till nästa/föregående bild genom att trycka på höger/vänster sida på styrratten eller vrida på styrratten.

SE

Hur man använder inställningsringen

Genom att vrida på inställningsringen går det att ändra önskade inställningar direkt för olika tagningslägen. Det går även att ställa in funktioner som används ofta för inställningsringen med hjälp av MENU → [Kamerainst.2] → [Spec.knapp] eller [Spec.knapp] → [Kontrollring].

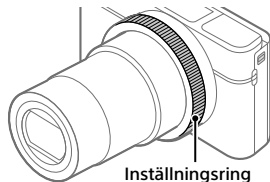

Ikoner och funktionsnamn visas på skärmen på följande sätt.

T.ex.

ZOOM: Justera zoomen genom att vrida på inställningsringen.

Hur man använder Fn (funktion)-knappen

Det går att registrera funktioner som man använder ofta för Fn (funktion)-knappen och sedan hämta fram dem under tagning. Det går att registrera upp till 12 funktioner som används ofta för Fn (funktion)-knappen.

- 1 Tryck upprepade gånger på DISP-knappen på styrratten för att gå över till något annat visningssätt än [För sökare], och tryck sedan på Fn (funktion)-knappen.**

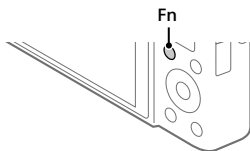

- 2 Välj önskad funktion genom att trycka upp/ned/till/vänster/till höger på styrratten.**

- 3 Välj önskad inställning genom att vrida på styrratten, och tryck sedan i mitten på styrratten.**

- Somliga funktioner går att fininställa med hjälp av inställningsringen.

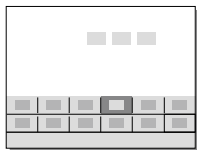

■ För att justera inställningarna via de särskilda inställningsskärmarna

Välj önskad funktion i steg 2, och tryck sedan i mitten på styrratten. Den särskilda inställningsskärmen för den funktionen visas. Följ anvisningarna för att justera inställningarna.



Användningsguide

Startguide

Steg 1: Isättning av batteripaketet/minneskortet (säljs separat) i kameran

Se sidan 30 angående vilka sorters minneskort som går att använda i den här kameran.

1 Öppna locket till batteri/minneskortsfacket och sätt i batteripaketet i kameran.

- Kontrollera att batteripaketet är vänt åt rätt håll, och håll batterispärren undantryckt medan du sätter i det.

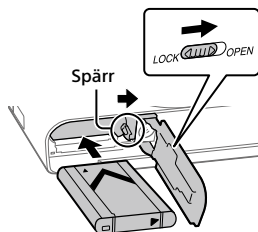

SE

2 Sätt i minneskortet (säljs separat) i kameran.

- Håll minneskortet med det fasade hörnet vänt på det sätt som visas i figuren, och stick sedan in det tills det klickar till på plats.

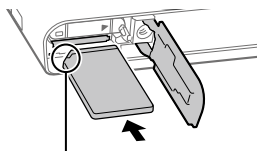

Kontrollera att det fasade hörnet är vänt åt rätt håll.

3 Stäng locket.

■ För att formatera minneskortet

Den allra första gången ett minneskort används i den här kameran rekommenderar vi att du formaterar det i kameran för att det sedan ska fungera mer stabilt.

- Vid formatering raderas alla data på minneskortet, inklusive skyddade bilder och registrerade inställningar (M1 till M4). När data väl har raderats går de inte att återställa. Spara därför först värdefulla data på en dator eller liknande innan du formaterar minneskortet.
- För att utföra formateringen väljer man MENU →  (Installation) → [Formatera].

■ För att ta ut batteripaketet

Kontrollera att åtkomstlampan (sidan 11) är släckt och stäng sedan av kameran. Skjut sedan undan spärren och ta ur batteripaketet. Var försiktig så att du inte tappar batteripaketet.

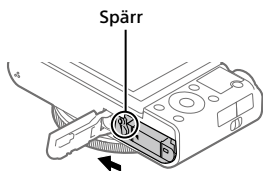

■ För att ta ut minneskortet

Kontrollera först att åtkomstlampan (sidan 11) är släckt, och tryck sedan in minneskortet en gång för att ta ut det.

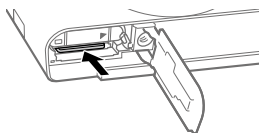

Steg 2: Uppladdning av batteripaketet medan det är isatt i kameran

1 Stäng av kameran.

2 Anslut kameran med batteripaketet isatt till AC-adaptorn (medföljer) med hjälp av mikro-USB-kabeln (medföljer), och anslut sedan AC-adaptorn till ett vägguttag.

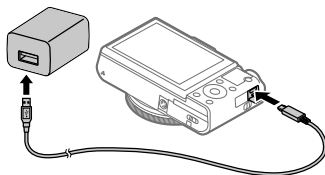

Laddningslampan på kameran (orange)

Tänd: Uppladdning pågår

Släckt: Uppladdningen klar

Blinkar: Ett uppladdningsfel har uppstått, eller uppladdningen har avbrutits tillfälligt eftersom kamerans temperatur är utanför rätt område

- Uppladdningstid (full uppladdning): ca 150 min. (gäller vid uppladdning av ett helt urladdat batteripaket vid en temperatur på 25 °C)
- När kameran används för allra första gången eller när man använder ett batteripaket som inte har använts på länge kan det hända att laddningslampan börjar blinka snabbt när batteripaketet laddas. Om det skulle inträffa, så ta ut batteripaketet eller koppla loss USB-kabeln från kameran och sätt sedan i batteripaketet respektive kontakten igen för att fortsätta med uppladdningen.
- Var noga med att bara använda äkta Sony-batteripaket, mikro-USB-kablar (medföljer) och AC-adaptrar (medföljer).

SE

Steg 3: Inställning av språk och klocka

- 1 Tryck på ON/OFF-knappen (strömbrytaren) för att slå på kameran.

ON/OFF-knapp (strömbrytare)

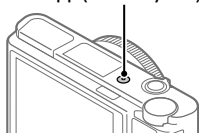

- 2 Välj önskat språk och tryck sedan i mitten på styrratten.

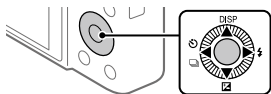

- 3 Kontrollera att [Enter] är valt på skärmen och tryck sedan i mitten.

- 4 Ställ in den plats där du befinner dig, och tryck sedan i mitten.

- 5 Välj [Datum/Tid] genom att trycka upptill/nedtill på styrratten eller genom att vrida på styrratten, och tryck sedan i mitten.

- 6 Välj önskad inställning genom att trycka upptill/nedtill/till vänster/till höger på styrratten, och tryck sedan i mitten.

- 7 Upprepa steg 5 och 6 för att ställa in övriga punkter, och välj sedan [Enter] och tryck i mitten.

Tips

- Om du vill återställa inställningen av datumet och klockan så använd MENU (se sidan 27).

Steg 4: Fotografering i autoläget

- 1 Ställ in lägesomkopplaren på **AUTO**.

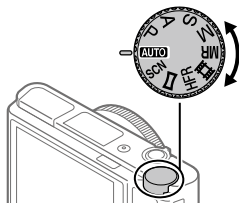

- 2 Titta i sökaren eller på bildskärmen och håll i kameran.

- 3 Använd W/T (zoom)-knappen för att justera bildförstoringen.

- 4 Tryck ner avtryckaren halvvägs för att ställa in skärpan.
 - När skärpan är inställd för bilden tänds en indikator (som t.ex. ●).

SE

- 5 Tryck ner avtryckaren helt.

Filminspelning

Tryck på MOVIE-knappen för att starta/stoppa filminspelningen.

Uppspelning av bilder

Tryck på  (uppspelningsknappen) för att spela upp bilder. Det går att välja önskad bild med hjälp av styrratten.

För att radera bilden som visas

Tryck på  (raderingsknappen) medan en bild visas för att radera den bilden. Välj [Radera] med styrratten på bekräftelseskärmen, och tryck sedan i mitten på styrratten för att radera bilden.

■ För att ta bilder i olika tagningslägen

Ställ in lägesomkopplaren på önskat läge i förhållande till motivet eller de funktioner du vill använda.

För att lära dig mer om kameran

Instruktioner för alla funktionerna på den här kameran finns i Hjälpguiden (online-bruksanvisningen).

Se sidan 2 angående hur man öppnar Hjälpguiden.

Användning av Wi-Fi / One-touch (NFC) / Bluetooth-funktionerna

Följande manövrer går att utföra med hjälp av kamerans Wi-Fi-, NFC One-touch- och Bluetooth-funktioner.

- Spara bilder på en dator
- Överföra bilder från kameran till en smartphone
- Använda smartphonen som fjärrkontroll till kameran
- Titta på stillbilder på en TV
- Lagra platsinformation för bilder med en smartphone

För närmare detaljer, se Hjälpguiden (sidan 2) eller det medföljande bladet "Wi-Fi Connection/One-touch (NFC) Guide".

Installation av PlayMemories Mobile

PlayMemories Mobile krävs för att ansluta kameran till en smartphone. Om applikationen PlayMemories Mobile redan är installerad på smartphonen, så kontrollera att den är uppdaterad till den senaste versionen.

För närmare detaljer om PlayMemories Mobile, se supportsidan (<http://www.sony.net/pmm/>).



OBS!

- För att det ska gå att använda kamerans NFC One-touch-funktion krävs en NFC-klar Android-smartphone eller surfplatta.
- Vi kan inte garantera att Wi-Fi-funktionerna som beskrivs i den här bruksanvisningen fungerar på alla smartphoner eller surfplattor.
- Wi-Fi-funktionerna på den här kameran går inte att använda när den är ansluten till ett allmänt trådlöst nätverk.
- Tillvägagångssätten och vad som visas på skärmarna kan komma att ändras till följd av framtida uppgraderingar.

Lagring av platsinformation för tagna bilder

Med hjälp av PlayMemories Mobile går det att hämta platsinformation från en ansluten smartphone (via Bluetooth-kommunikation) och lagra den för tagna bilder.

Se "Hjälpguiden" (sidan 2) eller följande supportsida för närmare detaljer om hur man gör.



<http://www.sony.net/pmm/btg/>

Introduktion till datormjukvaran

Vi erbjuder följande datormjukvara för att göra det ännu trevligare att titta på foton och filmer. Gå till någon av följande webbadresser med din internetläsare och ladda ned mjukvaran enligt anvisningarna på skärmen. Om något av dessa program redan är installerat på datorn så uppdatera det till den senaste versionen innan du börjar använda det.

Windows:

<http://www.sony.co.jp/imsoft/Win/>

Mac:

<http://www.sony.co.jp/imsoft/Mac/>

Det går att kontrollera den rekommenderade datormiljön för mjukvaran på följande webbadress:

<http://www.sony.net/pcenv/>

PlayMemories Home

SE

Med hjälp av PlayMemories Home går det att importera stillbilder och filmer till datorn och använda dem på olika sätt.

Man måste installera PlayMemories Home för att kunna importera XAVC S-filmer och AVCHD-filmer till datorn.

Man kommer direkt till nedladdningssidan från följande webbadress:

<http://www.sony.net/pm/>

- När man ansluter kameran till datorn kan det hända att nya funktioner läggs till i PlayMemories Home. Vi rekommenderar därför att du ansluter kameran till datorn även om PlayMemories Home redan är installerat på datorn.

Imaging Edge

Imaging Edge är en mjukvarusvit som innehåller funktioner för exempelvis fjärrstyrd tagning från en dator, och justering och bearbetning av RAW-bilder som tagits med kameran.

Viewer: Används för att visa bilder och söka bland bilder.

Edit: Används för att redigera bilder och göra olika korrigeringar för t.ex. tonkurvan och bildskärpan, samt för att bearbeta bilder som är lagrade i RAW-format.

Remote: Används för justera kamerans inställningar eller ta bilder från en dator som är ansluten till kameran via en USB-kabel.

- För att styra kameran från en dator, välj först MENU →  (Installation) → [USB-anslutning] → [Fjärrdator], och anslut sedan kameran till datorn via en USB-kabel.

Lista över MENU-punkter

Se Hjälpguiden för närmare detaljer om respektive MENU-punkt.

1 (Kamerainst.1)

Den röda fliken

Kvalitet/Bildstorlek

 Filformat

 JPEG-kvalitet

 JPEG-bildstorlek

 Aspekt

Panorama: Storlek

Panorama: Riktning

 Långexp.brusred

 Hög-ISO brusred

 Färgrymd

Fotoläge/Matning

Autoläge

Scenval

Matningsläge

Gafflingsinst.

MR  1 /  2 Hämta

MR  1 /  2 Minne

AF

Fokusläge

Fokusområde

 Växl V/H AF-omr.

 AF-belysning

Mittenlås på AF

Ställa in ansprío i AF

 För-AF

 Reg. AF-område

 Rad. reg. AF-omr.

Autoren. av AF-omr.

Visa omr. för kont.AF

Fasavk.område

Exponering

Expon.kompens.

ISO

ISO AUTO min. SH

Mätmetod

Ansprío i mltimätn

Spotmätarpunkt

 AEL med slutare

Just. exp.stndard.

Blixt

Blixtläge

Blixtkompensering

Rödögereducering

Färg/WB/Bildbearbetning

Vitbalans

Prioritetinst. AWB

DRO/Auto HDR

Kreativa inst.

Bildeffekt

Bildprofil

 Försköningsseffekt

SE

Fokushjälp

Fokusförstoring

Tid för fokusförst.

 Urspr. fokusförst.

 MF-hjälp

Ins. kont.framhvnng

Tagningshjälp

Ansiktsregistrering

Prio ansiktsregist.

Leendeavkänning

 Auto. inramning

Självport./självutl.

2 (Kamerainst.2)

Den lila fliken

Film

 Exponeringsläge

 HFR Exponeringsläge

 Filformat

 Inspelningsinst.

 HFR HFR-inställningar

Kvalitet(Dual Rec)

Bildstrl.(Dual Rec)

Automatisk Dual Rec

 Px Proxyinspelning

 AF-hastighet

 Känsl. AF-spårn.

 Aut. lång. slutare

Ljudinspelning

Ref.nivå för mikrofon

Reducera vindbrus

 SteadyShot

 Markörvisning

 Markörinst.

Filmer med slutaren

Slutare/SteadyShot

 Slutartyp

Utlöser utan kort

 SteadyShot

Zoom

Zoominställning

Zoomhastighet

Zoomfunk. på ring

Visning/Auto. granskning

DISP-knapp

FINDER/MONITOR

Zebrainställning

Rutnät

Expon.inställ.guide

Livevisning

Snabbgranskning

Anpassningsfunktion

 Spec.knapp

 Spec.knapp

 Spec.knapp

Inst. funktionsmeny

Rotera Av/Tv

 Inst. pekskrmtag.

MOVIE-knapp

Hjullås

Ljudsignaler

 Skriv datum



(Nätverk)

Den gröna fliken

Funk skicka t Smrtp
Skicka till dator (Wi-Fi)
Visa på TV
Ktrl m Smartphone
Flygplansläge
Wi-Fi-inställningar
Bluetooth-inst.
 Inst. Platsinfo.länk
Red. enhetsnamn
Återst. nätverksinst.



(Uppspelning)

Den blå fliken

Skydda
Roterar
Radera
Klassificering
Klassifinst.(spknpp)
Markera utskrift
Skönhetseffekt
Fånga foto
 Förstora
 Frst. ursp. zoomfst.
 Först. ursp. posit.
Injus av rörelsevideo
Bildspel
Visningssätt
Indexvisning
Visa grupp kont tagn
Visningsriktning

(Installation)

Den gula fliken

Skärmljusstyrka
Sökarens ljusstyrka
Sökarens färgtemp.
Gammavisn.assist.
Volyminställning
Brickmeny
Guide för lägesratt
Bekr.radering
Visningskvalitet
Auto skärm AV
Starttid f. energiläge
Funkt. när VF stängd
NTSC/PAL-väljare*
Pekfunktion
Pekskärm/-platta
Inst pekplatta
Demoläge
TC/UB-inställningar
HDMI-inställningar
 Välj 4K-utmatning
USB-anslutning
USB LUN-inställn.
USB-strömförsörjn.
Inst. Fjärrdator
 Språk
Datum/klockinst
Områdesinställning
Upphovsrättsinfo.
Formatera
Filnummer
Ange filnamn
Välj lagringsmapp

SE

Ny mapp

Mappnamnsformat

Återställ bilddatabas

Visa mediainfo.

Version

Återställ inställning

* Om man ändrar den här inställningen måste minneskortet formateras om för att vara kompatibelt med PAL respektive NTSC. Observera även att det kan vara omöjligt att spela upp filmer som är inspelade i NTSC-format på en PAL-TV.

★ (Min meny)

Den grå fliken

Lägg till post

Sortera post

Radera post

Radera sida

Radera alla

Tekniska data

Batteribrukstid och antal bilder som går att lagra

		Batteribrukstid	Antal bilder
Tagning (stillbilder)	Bildskärmläge	—	Ca. 240
			Ca. 310 (Auto skärm AV (2 s))
	Sökarläge	—	Ca. 220
Faktisk inspelning (filmer)	Bildskärmläge	Ca. 40 min.	—
	Sökarläge	Ca. 40 min.	—
Kontinuerlig inspelning (filmer)	Bildskärmläge	Ca. 75 min.	—
	Sökarläge	Ca. 70 min.	—

- Ovanstående uppskattningar för batteribrukstiden och antalet lagringsbara bilder gäller när batteripaketet är fullt uppladdat. Batteribrukstiden och antalet bilder kan sjunka beroende på användningsförhållandena.
- Värdena för batteribrukstiden och antalet lagringsbara bilder är uppskattade vid tagning med standardinställningarna under följande förhållanden:
 - Batteripaketet används vid en omgivningstemperatur på 25 °C.
 - Ett Sony SDXC-minneskort (U3) används (säljs separat)
- Antalet bilder som anges vid "Tagning (stillbilder)" är baserat på CIPA-standarden, och gäller vid tagning under följande förhållanden: (CIPA: Camera & Imaging Products Association)
 - En bild tas var 30:e sekund.
 - Kameran slås på och stängs av efter var tionde bild.
 - Blixten utlöses för varannan bild.
 - Zoomen växlar mellan W-sidan och T-sidan.
- Antalet minuter för filminspelning är baserat på CIPA-standarden, och gäller vid inspelning under följande förhållanden:
 - Bildkvaliteten är inställd på XAVC S HD 60p 50M/50p 50M.
 - Faktisk inspelning (filmer): Batteribrukstid vid upprepade tagning, zoomning, paus, påslagning/avstängning, osv.
 - Kontinuerlig inspelning (filmer): Batteribrukstid baserad på oavbruten inspelning tills gränsen (29 minuter) har uppnåtts, och därefter fortsatt inspelning genom att trycka på MOVIE (film)-knappen igen. Övriga funktioner, som t.ex. zoomen, används inte.

SE

Minneskort som går att använda

Om du använder microSD-minneskort eller Memory Stick Micro-minneskort i den här kameran, så var noga med att även använda rätt sorts adapter.

SD-minneskort

Lagringsformat		Stödda minneskort
Stillbilder		SD/SDHC/SDXC-kort
AVCHD		SD/SDHC/SDXC-kort (Klass 4 eller snabbare, eller U1 eller snabbare)
XAVC S	4K 60 Mbps* HD 50 Mbps eller lägre* HD 60 Mbps	SDHC/SDXC-kort (Klass 10, eller U1 eller snabbare)
	4K 100 Mbps* HD 100 Mbps	SDHC/SDXC-kort (U3)
	Hög bildhastighet*	SDHC/SDXC-kort (Klass 10, eller U1 eller snabbare)

* Inklusive vid inspelning av proxyfilmer samtidigt

Memory Stick

Lagringsformat		Stödda minneskort
Stillbilder		Memory Stick PRO Duo/ Memory Stick PRO-HG Duo
AVCHD		Memory Stick PRO Duo (Mark 2)/ Memory Stick PRO-HG Duo
XAVC S	4K 60 Mbps* HD 50 Mbps eller lägre* HD 60 Mbps	Memory Stick PRO-HG Duo
	4K 100 Mbps* HD 100 Mbps	—
	Hög bildhastighet*	Memory Stick PRO-HG Duo

* Inklusive vid inspelning av proxyfilmer samtidigt

OBS!

- När ett SDHC-minneskort används för att spela in XAVC S-filmer under lång tid, delas de inspelade filmerna upp i filer på 4 GB. De uppdelade filerna går sedan att hantera som en enda fil igen genom att importera dem till en dator med hjälp av PlayMemories Home.
- Ladda upp batteripaketet helt innan du försöker återställa databasfilerna på minneskortet.

Antal lagningsbara bilder

När man sätter i ett minneskort i kameran och slår på kameran visas antalet bilder som går att lagra (om man fortsätter ta bilder med nuvarande inställningar) på skärmen.

OBS!

- Om "0" (antalet lagringsbara bilder) blinkar orange betyder det att minneskortet är fullt. Byt minneskort, eller radera bilder från det nuvarande minneskortet.
- Om "NO CARD" blinkar orange betyder det att inget minneskort är isatt. Sätt i ett minneskort.



Antalet bilder som går att lagra på ett minneskort

I nedanstående tabell visas det ungefärliga antalet bilder som går att lagra på ett minneskort som är formaterat i den här kameran. Värdena är fastställda med Sonys standardminneskort för tester. Värdena kan variera beroende på tagningsförhållandena och vilken sorts minneskort som används.

[ JPEG-bildstorlek]: [L: 20M]

[ Aspekt]: [3:2]^{*1}

(Enhet: Bilder)

 JPEG-kvalitet/  Filformat	8 GB	32 GB	64 GB	256 GB
Standard	1150	4800	9600	37500
Fin	690	2800	5500	22000
Extra fin	510	2050	4150	16000
RAW & JPEG ^{*2}	235	950	1900	7500
RAW	355	1400	2850	11000



^{*1} När punkten [ Aspekt] är inställd på något annat än [3:2] går det att lagra fler bilder än vad som anges i ovanstående tabell (utom när [RAW] är valt).

^{*2} [ JPEG-kvalitet] när [RAW & JPEG] är valt: [Fin]

OBS!

- Även om antalet lagringsbara bilder är högre än 9999 visas "9999".
- Ovanstående värden gäller när ett Sony-minneskort används.

Inspelningsbar tid för filmer

I nedanstående tabell visas den ungefärliga sammanlagda inspelningstiden vid användning av ett minneskort som är formaterat i den här kameran. Värdena kan variera beroende på tagningsförhållandena och vilken sorts minneskort som används. Inspelningstiderna för när punkten [ Filformat] är inställd på [XAVC S 4K] och [XAVC S HD] gäller vid inspelning med punkten [ Proxyinspelning] inställd på [Av].

(h (timmar), m (minuter))



Filformat	Inspelningsinställning	8 GB	32 GB	64 GB	256 GB
XAVC S 4K	30p 100M/25p 100M	9 m	35 m	1 h 15 m	5 h 15 m
	30p 60M/25p 60M	10 m	1 h	2 h 5 m	8 h 35 m
	24p 100M*/ -	9 m	35 m	1 h 15 m	5 h 15 m
	24p 60M*/ -	10 m	1 h	2 h 5 m	8 h 35 m
XAVC S HD	120p 100M/100p 100M	9 m	35 m	1 h 15 m	5 h 15 m
	120p 60M/100p 60M	10 m	1 h	2 h 5 m	8 h 35 m
	60p 50M/50p 50M	15 m	1 h 15 m	2 h 35 m	10 h 25 m
	60p 25M/50p 25M	30 m	2 h 25 m	5 h	20 h 10 m
	30p 50M/25p 50M	15 m	1 h 15 m	2 h 35 m	10 h 25 m
	30p 16M/25p 16M	50 m	3 h 50 m	7 h 45 m	31 h 30 m
	24p 50M*/ -	15 m	1 h 15 m	2 h 35 m	10 h 25 m
AVCHD	60i 24M (FX)/ 50i 24M (FX)	40 m	2 h 55 m	6 h	24 h 15 m
	60i 17M (FH)/ 50i 17M (FH)	55 m	4 h 5 m	8 h 15 m	33 h 15 m

- * Gäller endast när punkten [NTSC/PAL-väljare] är inställd på NTSC
- Det går att spela in oavbrutet i ungefär 29 minuter i taget med kamerans standardinställningar vid en omgivande temperatur på ungefär 25 °C. Vid inspelning i XAVC S 4K eller XAVC S HD 120p/100p-format är dock inspelningstiden begränsad till ungefär 5 minuter. (Begränsat av produktspecifikationerna.)

OBS!

- Den möjliga inspelningsbara tiden för filmer varierar eftersom den här kameran spelar in med variabelt bittal (VBR), vilket gör att bildkvaliteten automatiskt justeras i förhållande till scenen som spelas in. När man filmar motiv som rör sig snabbt blir bilden tydligare, men samtidigt blir den inspelningsbara tiden kortare eftersom det går åt mer minne för inspelningen. Den inspelningsbara tiden varierar även beroende på tagningsförhållandena, motivet, samt inställningarna för bildkvalitet och bildstorlek.
- Ovanstående tider gäller när ett Sony-minneskort används.

Att observera angående kontinuerlig filminspelning

- Inspe­ling med hög kvalitet och kontinuerlig inspe­ling i höghastighet drar mycket ström. Det medför att efter hand som man fortsätter filma stiger temperaturen inuti kameran, i synnerhet vid bildsensorn. I så fall kan det hända att kameran automatiskt stängs av eftersom dess yta blivit överhettad, eller på grund av att den höga temperaturen påverkar bildkvaliteten eller kamerans inre mekanism.
- Den maximala möjliga inspe­lingstiden för filmer varierar beroende på temperaturen, filformatet, inspe­lingsinställningarna, Wi-Fi-nätverksmiljön, samt kamerans användningsförhållanden innan inspe­lingen startas. Om man ofta komponerar om bilden eller tar bilder efter det att kameran har slagits på stiger temperaturen inuti kameran, vilket gör att den möjliga inspe­lingstiden sjunker.
- Om ikonen  tänds betyder det att kameran är för varm.
- Om kameran avbryter en filminspe­ling på grund av att den blivit överhettad, så låt den ligga avstängd en stund. Vänta med att börja spela in igen tills temperaturen inuti kameran sjunkit ordentligt.
- Kom ihåg följande punkter så går det att filma längre.
 - Håll undan kameran från direkt solljus.
 - Stäng av kameran när den inte används.
- När punkten  Filformat] är inställd på [AVCHD] är den maximala filstorleken för filmer begränsad till ungefär 2 GB. Om filmens filstorlek kommer upp i ungefär 2 GB under inspe­lingens gång skapas en ny filmfil automatiskt.

Tekniska data

Kamera

[System]

Kameratyp: Digital stillbildskamera

[Bildsensor]

Bildformat: 13,2 mm × 8,8 mm
(1,0 tum), CMOS-bildsensor

Effektivt antal bildpunkter på
kameran: Ca. 20 100 000 pixlar

Totalt antal bildpunkter på kameran:
Ca. 21 000 000 pixlar

[Objektiv]

ZEISS Vario-Sonnar T*

$f = 9,0 \text{ mm} - 72 \text{ mm}$ (motsvarar
24 mm – 200 mm för en kamera
för 35 mm film)

F2,8 (W) – F4,5 (T)

Vid filminspelning (HD 16:9):
24 mm – 210 mm*

Vid filminspelning (4K 16:9):
26 mm – 230 mm

* När punkten  SteadyShot] är
inställd på [Standard]

[SteadyShot]

Optisk

[Autofokussystem]

Avkänningsystem: Fasavkänning/
kontrastavkänning

[Blixt]

Blixtområde (med ISO-
känsligheten (rekommenderat
exponeringsindex) inställd på
Auto): Ca. 0,4 m till 5,9 m (W)/
ca. 1,0 m till 3,1 m (T)

[Elektronisk sökare]

Typ: 1,0 cm (0,39 tum) elektronisk
sökare

Totalt antal bildpunkter:
2 359 296 bildpunkter

Förstoring: Ca. 0,59× med ett 50 mm
objektiv inställt på oändligt
avstånd, -1 m^{-1}

Ögonpunkt: Ca. 20 mm från okularet
och ca. 19,2 mm från okularramen
vid -1 m^{-1}

Dioptrijustering: $-4,0 \text{ m}^{-1}$ till $+3,0 \text{ m}^{-1}$

[Bildskärm]

7,5 cm (3,0 tum) TFT-skärm,
pekskärm

Totalt antal bildpunkter:
921 600 bildpunkter

[Lagringsformat]

Filformat: Kompatibelt med JPEG
(DCF Ver. 2.0, Exif Ver. 2.31,
MPF Baseline), RAW (Sony ARW
2.3-format)

Filmer (XAVC S-format): Kompatibla
med MPEG-4 AVC/H.264 XAVC S
ver.1.0-format

Video: MPEG-4 AVC/H.264

Ljud: LPCM 2 kanaler (48 kHz
16 bitar)

Filmer (AVCHD-format): AVCHD-
format Ver. 2.0-kompatibel

Video: MPEG-4 AVC/H.264

Ljud: Dolby Digital
2 kanaler, utrustad med
Dolby Digital Stereo Creator

- Tillverkad under licens från
Dolby Laboratories.

[Lagringsmedier]

Memory Stick PRO Duo-minneskort,
Memory Stick Micro-minneskort,
SD-kort, microSD-minneskort

[In- och utgångar]

Multi/mikro-USB-terminal*:

Hi-Speed USB (USB 2.0)

* För anslutning av mikro-USB-kompatibla apparater.

HDMI: HDMI-mikrouttag typ D

[Allmänt]

Model No. WW771132

Märkinspänning: 3,6 V , 2,5 W

Användningstemperatur: 0 till 40 °C

Förvaringstemperatur: -20 till 55 °C

Yttermått (B/H/D) (ca.):

101,6 mm × 58,1 mm × 42,8 mm

Vikt (enligt CIPA) (ca.): 301 g (inklusive batteripaket, SD-kort)

[Trådlöst nätverk]

Stödda format: IEEE 802.11 b/g/n

Frekvensband: 2,4 GHz

Säkerhet: WEP/WPA-PSK/WPA2-PSK

Anslutningsmetod:

Wi-Fi Protected Setup™ (WPS) /
manuell

Åtkomstmetod: Infrastrukturläge

[NFC]

Tagtyp:

NFC Forum Type 3 Tag-kompatibel

[Bluetooth-kommunikation]

Bluetooth-standard Ver. 4.1

Frekvensband: 2,4 GHz

AC-adapter

AC-UUD12/AC-UUE12

Märkinspänning: 100 - 240 V ,
50/60 Hz, 0,2 A

Märkutspänning: 5 V , 1,5 A

Uppladdningsbart batteripaket NP-BX1

Märkspänning: 3,6 V 



Rätt till ändringar i utformning och specifikationer förbehålles.

Angående bilddatakompatibilitet

- Denna kamera följer de universella DCF-normerna (Design rule for Camera File system) som fastställts av JEITA (Japan Electronics and Information Technology Industries Association).
- Vi kan inte garantera att bilder som tagits med den här kameran går att spela upp på annan utrustning, eller att bilder som är lagrade eller redigerade med annan utrustning går att spela upp på den här kameran.

SE

Varumärken

- Memory Stick och  är varumärken eller registrerade varumärken som tillhör Sony Corporation.
- XAVC S och  är registrerade varumärken för Sony Corporation.
- "AVCHD" och "AVCHD"-logotypen är varumärken för Panasonic Corporation och Sony Corporation.
- Mac är ett registrerat varumärke för Apple Inc. i USA och andra länder.
- IOS är ett registrerat varumärke eller varumärke för Cisco Systems, Inc.
- iPhone och iPad är registrerade varumärken för Apple Inc. i USA och andra länder.
- Blu-ray Disc™ och Blu-ray™ är varumärken för Blu-ray Disc Association.
- DLNA och DLNA CERTIFIED är varumärken för Digital Living Network Alliance.
- Dolby, Dolby Audio och den dubbla D-symbolen är varumärken som tillhör av Dolby Laboratories.
- Benämningarna HDMI och HDMI High-Definition Multimedia Interface och HDMI-logotypen är varumärken eller registrerade varumärken som tillhör HDMI Licensing Administrator, Inc. i USA och andra länder.
- Microsoft och Windows är registrerade varumärken eller varumärken för Microsoft Corporation i USA och andra länder.
- SDXC-logotypen är ett varumärke för SD-3C, LLC.

- Android och Google Play är varumärken eller registrerade varumärken för Google Inc.
- Wi-Fi, Wi-Fi-logotypen, och Wi-Fi Protected Setup är registrerade varumärken eller varumärken för Wi-Fi Alliance.
- N-märket är ett varumärke eller registrerat varumärke för NFC Forum, Inc. i USA och andra länder.
- Ordmärket Bluetooth® och motsvarande logotyper är registrerade varumärken som tillhör Bluetooth SIG, Inc. och all användning av dessa märken av Sony Corporation sker på licens.
- QR Code är ett varumärke för Denso Wave Inc.
- Även övriga system- och produktnamn som omnämns i denna bruksanvisning är i regel varumärken eller registrerade varumärken som tillhör respektive utvecklare eller tillverkare. Symbolerna ™ och ® har dock i regel utelämnats i denna bruksanvisning.

LITHIUM ION  TYPE

MEMORY STICK

CLASS 10

HIGH-DEFINITION MULTIMEDIA INTERFACE

AVCHD







■ Angående mjukvara för vilken GNU GPL/LGPL gäller

Denna produkt innehåller mjukvara för vilken följande allmänna GNU General Public License-licens (nedan kallad "GPL") eller mindre allmänna GNU Lesser General Public License-licens (nedan kallad "LGPL") är tillämplig.

Härmed meddelas att du har rätt att ha tillgång till, modifiera och vidare distribuera källkoden för dessa mjukvaruprogram under de villkor som anges i medföljande GPL/LGPL. Källkoden finns på Internet.

Den går att ladda ner från följande webbadress.

<http://oss.sony.net/Products/Linux/>

Undvik att kontakta oss angående innehållet i källkoden.

Licenser (på engelska) finns lagrade i produktens internminne. Upprätta en Mass Storage-anslutning mellan produkten och en dator för att läsa licenserna i mappen "PMHOME" - "LICENSE".

Ytterligare information om den här produkten och svar på vanliga frågor finns på vår kundtjänsts webbsida.

<http://www.sony.net/>

Tutustu käyttöoppaaseen!



Käyttöopas on online-opas, jota voit lukea tietokoneella tai älypuhelimella. Katso siitä tietoja kameran valikkokohteista, edistyneestä käytöstä ja uusimmista tiedoista.



Skanna
tästä

http://rd1.sony.net/help/dsc/1750/h_zz/

DSC-RX100M6 Käyttöopas



Käyttöopas (tämä opas)



Tässä oppaassa esitellään eräitä perustoimintoja.

Katso pikaopas kohdasta Aloitusopas (sivu 14). Aloitusopas esittelee alkutoimenpiteet paketin avaamisesta sulkiimen laukaisemiseen ensimmäisen kuvan ottamista varten.

Kameran sis. opas



[Kameran sis. opas] näyttää selityksiä kameran monitorin valikkokohteista.

Voit tuoda tiedot nopeasti esiin kuvauksen aikana.

Jos haluat käyttää [Kameran sis. opas]-toimintoa, eräät asetukset on tehtävä etukäteen. Saat lisätietoja etsimällä käyttöoppaasta "Kameran sis. opas".

Kameran käyttöön liittyviä huomautuksia

Katso tämän osion lisäksi myös käyttöoppaan kohta Varotoimia (sivu 2).

Näytön kieli

Voit valita näytössä näytettävän kielen valikon avulla (sivu 26).

Tuotteen käsittelyä koskevia huomautuksia

- Kamera ei ole pöly-, roiske- eikä vesitiivis. Katso käyttöoppaan kohta Varotoimia.
- Jos avoimen etsinyksikön tai salamayksikön sisään pääsee vettä, pölyä tai hiekkaa, seurauksena voi olla toimintahäiriö.
- Poista kaikki lika salaman pinnalta. Salaman pinnalla oleva lika voi aiheuttaa savua tai kärventymistä salaman välähtämisestä syntyvän lämmön takia. Jos likaa/pölyä on, pyyhi se pois pehmeällä liinalla.
- Älä peitä salamaa sormillasi.
- Älä istu, jos kamera on housujesi tai hameesi takataskussa, sillä kamera voi vikaantua tai mennä rikki.
- Kun käytät moottoroitua zoom-objektiiä, varo, etteivät sormesi tai muut esineet tartu objektiiin.
- Huolehdi siitä, ettei sormesi ole tiellä, kun painat etsimen tai salaman alas.
- Älä kanna kameraa etsinyksiköstä tai kohdista siihen liiallista voimaa.
- Älä altista objektiiä tai etsintävoimakkaalle valonlähteelle, kuten auringonvalolle. Objektiiin tihennystoiminnon takia siitä voi seurata savua, tulipalo tai toimintahäiriö kameran rungon tai objektiiin sisällä.

- Kun kuvaat vastavalossa, pidä aurinko riittävän kaukana katselukulmasta. Muuten auringonvalo voi keskittyä kameran sisälle ja aiheuttaa savua tai tulipalon. Vaikka aurinko olisi hieman katselukulman ulkopuolella, se voi silti aiheuttaa savua tai tulipalon.
- Älä altista objektiiä suoraan säteille, kuten lasersäteille. Ne voivat vaurioittaa kuva-anturia ja aiheuttaa kameran toimintahäiriön.
- Älä jätä kameraa, sen mukana toimitettuja tarvikkeita tai muistikortteja pikkulasten ulottuville. Ne voidaan nielaista vahingossa. Jos näin tapahtuu, ota välittömästi yhteyttä lääkäriin.

Monitoria ja elektronista tähtäintä koskevia huomautuksia

- Monitori ja elektroninen tähtäin on valmistettu erittäin hienoa tarkkuustekniikkaa käyttäen, niin että yli 99,99 % kuvapisteistä on toimivia. Monitorissa ja elektronisessa tähtäimessä voi kuitenkin näkyä jatkuvasti joitakin hyvin pieniä mustia ja/tai kirkkaita pisteitä (valkoisia, punaisia, sinisiä tai vihreitä). Nämä ovat valmistusprosessista johtuvia puutteita, jotka eivät vaikuta tallennettaviin kuviin millään tavalla.
- Kuva voi olla hieman vääristynyt etsimen kulmien lähellä. Tämä ei ole vika. Jos haluat nähdä koko sommittelun kaikkine yksityiskohtineen, voit käyttää myös monitoria.

FI

- Jos panoroit kameraa katsoessasi etsimeen tai liikutat silmiäsi, etsimen kuva voi olla vääristynyt tai kuvan väri voi muuttua. Tämä on objektiivin tai näyttölaitteen ominaisuus eikä vika. Kun otat kuvan, on suositeltavaa katsoa etsimen keskialuetta.
- Etsimen kanssa kuvattaessa voi esiintyä oireita, kuten silmien rasittumista, väsymistä, matkapahoinvointia tai pahoinvointia. On suositeltavaa pitää tauko säännöllisin väliajoin, kun kuvataan etsimen kanssa. Jos tunnet olosi epämukavaksi, lopeta etsimen käyttö, kunnes olosi paranee, ja ota tarvittaessa yhteyttä lääkäriin.
- Jos monitori tai elektroninen tähtäin on vaurioitunut, lopeta kameran käyttäminen välittömästi. Vahingoittuneet osat voivat vahingoittaa käsiäsi, kasvojasi jne.

Jatkuvaa kuvausta koskevia huomautuksia

Jatkuvan kuvauksen aikana monitori tai etsin voi välkkyä kuvausnäytön ja mustan näytön välillä. Jos jatkat näytön katselua tällaisessa tilanteessa, saatat kokea epämiellyttäviä oireita, kuten huonovointisuutta. Jos koet epämiellyttäviä oireita, lopeta kameran käyttäminen ja ota tarvittaessa yhteyttä lääkäriin.

Pitkään kestävää tallennusta tai 4K-videoiden tallennusta koskevia huomautuksia

- Kameran ja akun lämpötilan mukaan et ehkä voi tallentaa videoita tai virta voi katketa automaattisesti kameran suojaamiseksi. Näytössä näkyy ilmoitus ennen virran katkeamista tai kun videoita ei voi enää tallentaa. Jätä tässä tapauksessa virta katkaistuksi ja odota, kunnes kameran ja akun lämpötila laskee. Jos virta kytketään ilman, että kamera ja akku ovat jäähtyneet tarpeeksi, virta voi katketa uudelleen tai videoita ei voi tallentaa.
- Kun kameran lämpötila kohoaa, kuvanlaatu voi heiketä. On suositeltavaa odottaa kameran lämpötilan laskemista, ennen kuin kuvausta jatketaan.
- Kameran lämpötila nousee nopeasti, jos ympäristön lämpötila on korkea.
- Kameran runko ja akku voivat lämmetä käytön aikana – tämä on normaalia.
- Jos sama ihon osa koskettaa kameraa pitkään kameraa käytettäessä, vaikka kamera ei tuntuisi kuumalta, se voi aiheuttaa alhaisen lämpötilan palovammoja, kuten punoitusta tai rakonmuodostusta. Kiinnitä erityistä huomiota seuraaviin tilanteisiin ja käytä kolmijalkaa tms.
 - Kameraa käytetään ympäristössä, jonka lämpötila on korkea
 - Kameraa käyttää henkilö, jolla on heikentynyt verenkierto tai huono tuntoaisti iässä

- Etenkin 4K-videota kuvattaessa tallennusaika voi olla lyhyempi, jos lämpötila on alhainen. Lämmitä akkua tai vaihda se uuteen akkuun.

Kuvaamista ja toistoa koskevia huomautuksia

- Varmista koekuvaamalla ennen varsinaista kuvaamista, että kamera toimii oikein.
- Tallennettu kuva saattaa olla erilainen kuin kuva, jota tarkkailtiin ennen tallennusta.
- Älä käytä kameraa alueilla, joilla esiintyy voimakkaita radioaaltoja tai säteilyä. Tallennus ja toisto eivät ehkä toimi oikein.
- Tuotteella kuvattujen kuvien toistoa muissa laitteissa tai muokattujen kuvien toistoa omassa tuotteessasi ei taata.
- Sony ei anna takuuta tallennuksen epäonnistumisen tai tallennettujen kuvien tai äänidatan katoamisen tai vahingoittumisen varalta, kun syynä on kameran, tallennusvälineen tms. toimintahäiriö. Tärkeät tiedot kannattaa varmuuskopioida.
- Kun muistikortti alustetaan, kaikki muistikortille tallennetut tiedot poistetaan eikä niitä voi palauttaa. Kopioi tiedot ennen alustamista tietokoneeseen tai muuhun laitteeseen.

Sony-lisävarusteet

Tämän laitteen käyttäminen muiden valmistajien tuotteiden kanssa saattaa vaikuttaa tuotteen toimivuuteen, mikä voi johtaa vikoihin tai toimintahäiriöihin.

Tietoja tämän oppaan teknisistä tiedoista

Suorituskyky- ja tekniset tiedot on määritetty seuraavissa olosuhteissa, ellei tässä oppaassa toisin mainita: ympäristön lämpötila 25 °C; akku, jota on ladattu täyteen, kunnes latauksen merkkivalo on sammunut.

Tekijänoikeutta koskeva varoitus

Televisio-ohjelmat, elokuvat, videonauhut ja muut materiaalit voivat olla tekijänoikeuksien suojaamia. Niiden luvaton kuvaaminen voi olla tekijänoikeuslakien vastaista.

Sijaintitietoja koskevia huomautuksia

Jos lähetät ja jaat kuvan, johon on merkitty sijainti, saatat vahingossa paljastaa tiedon kolmannelle osapuolelle. Jotta kolmannet osapuolet eivät saisi sijaintitietojasi selville, valitse [□ Sij. link.asetukset] -asetukseksi [Ei käytössä] ennen kuvien ottamista.

Tuotteen hävittämistä tai luovuttamista koskevia huomautuksia

Kun tuote hävitetään tai siirretään muille, muista suorittaa seuraava toimenpide henkilökohtaisten tietojen suojelemiseksi.

- Valitse [Palauta] → [Palauta tehdasarvoihin].

Muistikortin hävittämistä tai luovuttamista koskevia huomautuksia

Toiminnon [Alusta] tai [Poista] suorittaminen kameralla tai tietokoneella ei välttämättä poista muistikortilla olevia tietoja kokonaan. Kun muistikortti luovutetaan toiselle henkilölle, on suositeltavaa poistaa tiedot kokonaan käyttämällä tietojen poistamisohjelmistoa. Kun muistikortti hävitetään, se kannattaa tuhota fyysisesti.

Huomautuksia langattomasta lähiverkosta

Jos kamera katoaa tai se varastetaan, Sony ei ole vastuussa menetyksistä tai vahingoista, jotka ehkä aiheutuvat kameran rekisteröidyn yhteyspisteen laittomasta käytöstä.

Huomautuksia suojauksesta, kun käytetään langattomia LAN-tuotteita

- Käytä aina suojattua langatonta LAN-yhteyttä hakkeroinnin, ilkkivaltaisten kolmansien osapuolien käytön tai muiden haavoittuvuuksien välttämiseksi.
- On tärkeää määrittää suojausasetukset, kun käytetään langatonta LAN-yhteyttä.
- Jos suojausongelma syntyy, koska suojausvarotoimia ei ole käytössä tai väistämättömien olosuhteiden takia langatonta LAN-yhteyttä käytettäessä, Sony ei vastaa menetyksistä tai vahingoista.

Langattomien verkkotoimintojen (Wi-Fi ym.) poistaminen käytöstä tilapäisesti

Kun nouset lentokoneeseen tms., voit poistaa kaikki langattomat verkkotoiminnot käytöstä tilapäisesti toiminnolla [Lentokonetila].

Kameran ja toimitettujen varusteiden tarkistaminen

Sulkeissa oleva numero osoittaa kappalemäärän.

- Kamera (1)
- Virtajohto (1) (mukana eräissä maissa/eräillä alueilla)
- Käyttöopas (tämä opas) (1)
- Viiteopas (1)
- Wi-Fi Connection/One-touch (NFC) Guide (1)



- Ladattava akku NP-BX1 (1)



- USB-mikrokaapeli (1)

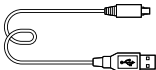

- Vaihtovirtasovitin (1)

Vaihtovirtasovittimen muoto voi vaihdella maan/alueen mukaan.

- Rannehihna (1)



- Hihnan sovitin (2)



Osienn tunnistaminen

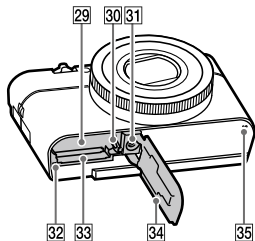
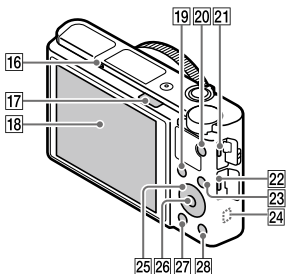
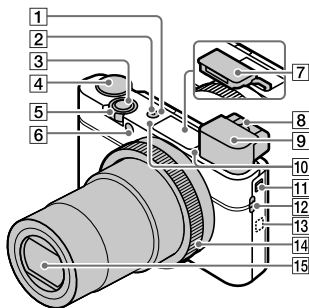

- 1 ON/OFF (Virta) -painike
- 2 Virran/latauksen merkkivalo
- 3 Suljinpainike
- 4 Tilapyörä
AUTO (Automaattinen tila)/
P (Ohjelmoitava)/
A (Aukko etusijalla)/
S (Suljinaika etusijalla)/
M (Käsivalotus)/
MR (Palauta rekisteri)/
 (Video)/
HFR (Korkea kuvanopeus)/
 (Pyyhkäisypanor.)/
SCN (Valotushjelma)
- 5 Kuvaus: **W/T** (Zoomaus) -vipu
 Katselu:  (Hakemisto) -vipu/
 Toistozoomaus-vipu
- 6 Itselaukaisimen valo/
 AF-valaisin
- 7 Salamavallo
 - Älä peitä salamaa sormellasi.
 - Salamaa käytettäessä liu'uta  (Salaman ponnautus) -kytkintä. Jos salamaa ei käytetä, paina se käsin alas.
- 8 Diopterin säätövipu
 - Säädä diopterin säätövipua näkökykysi mukaan, kunnes näyttö näkyy selvästi etsimessä.

9 Etsin (11)

- Kun katsot etsimeen, etsintila aktivoituu. Kun viet kasvosi pois etsimestä, katselutila palaa monitoritilaan.

10 Mikrofoni

11 Etsimen ponnautuskytkin

12 Hihnan koukku

- Kiinnitä rannehihna ja pujota käsi lenkin läpi, jotta tuote ei pääse putoamaan ja vaurioitumaan.

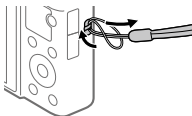

- Jos haluat käyttää olkahihnaa (myydään erikseen), kiinnitä hihnan sovittimet (mukana) hihnan koukkuihin kameran kummallakin puolella.

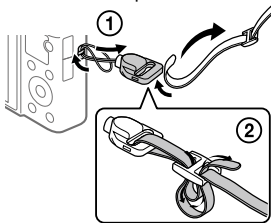

13 N (N-merkki)

Tämä merkki osoittaa kosketuspisteen kameras ja NFC-yhteensopivan älypuhelimien yhdistämistä varten.

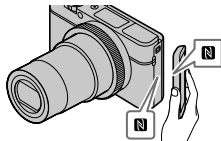

- NFC (Near Field Communication, liikeyhteystekniikka) on lyhyen kantaman langattoman tiedonsiirtotekniikan kansainvälinen standardi.

14 Säättörengas

15 Objektiivi

16 Silmäanturi

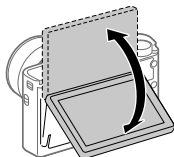

17 ⚡ (Salaman ponnautus) -kytkin

- 18 Monitori**
(kosketuskäyttö:
kosketuspaneeli/kosketuslevy)
Voit säätää monitorin helposti
katseltavaan kulmaan ja kuvata
mistä tahansa asennosta.



Monitorin kulmaa ei ehkä voi säätää käytettävän kolmijalan tyypin mukaan. Avaa tällöin kolmijalan ruuvia hieman monitorin kulman säätämistä varten.

- 19 Kuvaus: Fn (Toiminto) -painike**
Katselu:  (Lähetä älypuhelim.)
-painike
- 20 MOVIE (Video) -painike**
- 21 Multi/micro USB -liitin**
- Tämä liitin tukee Micro USB -yhteensopivia laitteita.
 - Lisätietoja multi/micro USB -liittimen kanssa yhteensopivista lisälaitteista on saatavana Sony:n web-sivustosta, Sony-jälleenmyyjältä tai paikallisesta valtuutetusta Sony-huollosta.

- 22 HDMI-mikroliitin**
- 23 MENU-painike**
- 24 Wi-Fi/Bluetooth-antenni**
(sisäänrakennettu)
- 25 Kiekkopainike**
- 26 Keskipainike**
- 27  (Toisto) -painike**
- 28 C/  (Mukauta/Poista)
-painike**
- 29 Akkulokero**
- 30 Akun lukitusvipu**
- 31 Kolmijalan liitäntäkolo**
Käytä kolmijalkaa, jonka ruuvin pituus on alle 5,5 mm. Muussa tapauksessa et voi kiinnittää kameraa tukevasti, ja kamera voi vahingoittua.
- 32 Käytön merkkivalo**
- 33 Muistikorttipaikka**
- 34 Akun/muistikortin kansi**
- 35 Kaiutin**

Kun käytetään etsintä

① Liu'uta etsimen ponnautuskytkin alas.

- Jos etsimen ponnautuskytkintä liu'utetaan, kun virta on katkaistu, kamera käynnistyy.
- Kun haluat valita, sammutetaanko kamera, kun etsin laitetaan pois, valitse MENU →  (Asetus) → [Toiminto VF suljett.].

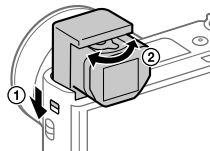

② Säädä diopterin säätövipua näkökykyksi mukaan, kunnes näyttö näkyy selvästi etsimessä.

Etsimen säilyttäminen

Paina etsimen yläosa alas.

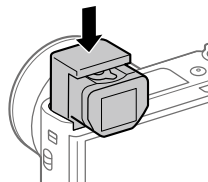

FI

Huomautus

- Älä paina etsintä alas, kun sitä nostetaan.
- Muista painaa etsin alas hitaasti, jotta okulaariosa ei juutu.

Perustoiminnot

Kiekkopainikkeen käyttö

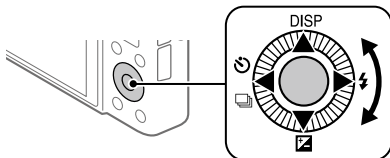

- Voit valita asetuskohteita kiertämällä tai painamalla kiekkopainikkeen ylä-/ala-/vasenta/oikeaa puolta. Valinta tehdään, kun painat kiekkopainikkeen keskiötä.
- Toiminnot DISP (Näytön asetus), [Valituksen korjaus], [Kuvantottotapa] ja [Salaman tila] on määritetty kiekkopainikkeen ylä-/ala-/vasemmalle/oikealle puolelle. Voit lisäksi määrittää valittuja toimintoja kiekkopainikkeen vasemmalle/oikealle puolelle ja keskiöön.
- Toiston aikana voit näyttää seuraavan/edellisen kuvan painamalla kiekkopainikkeen oikeaa/vasenta puolta tai kiertämällä sitä.

Säätörengas käyttö

Säätörengasta kääntämällä voidaan muuttaa haluttuja asetuksia välittömästi eri kuvaustiloissa. Voit myös määrittää usein käytettyjä toimintoja säätörengaaseen valitsemalla MENU → [Kamera- asetukset2] → [Oma painike] tai [Oma painike] → [Säätörengas].

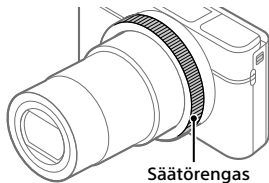

Säätörengas

Kuvakkeet ja toimintojen nimet näytetään näytössä seuraavalla tavalla. Esim.

[ZOOM]: säädä zoomausta kiertämällä säätörengasta.

Fn (Toiminto) -painikkeen käyttö

Voit rekisteröidä usein käytettäviä toimintoja Fn (Toiminto) -painikkeeseen ja palauttaa ne kuvaamisen aikana. Fn (Toiminto) -painikkeeseen voidaan rekisteröidä enintään 12 usein käytettävää toimintoa.

- 1 Painele kiekkopainikkeessa DISP, kun haluat tuoda esiin muun näyttötilan kuin [Etsin], ja paina sitten Fn (Toiminto) -painiketta.**

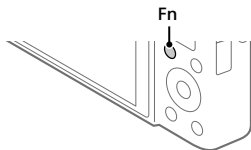

- 2 Valitse haluamasi toiminto painamalla kiekkopainikkeen ylä-/ala-/vasenta/oikeaa puolta.**

- 3 Valitse haluamasi asetus kiertämällä kiekkopainiketta ja paina sitten kiekkopainikkeen keskiötä.**

- Eräitä toimintoja voidaan hienosäätää säätörenkaalla.

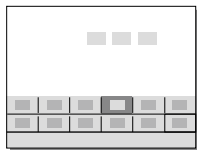

FI

Asetusten säätäminen erillisistä asetusnäyttöistä

Valitse haluamasi toiminto vaiheessa 2 ja paina sitten kiekkopainikkeen keskiötä. Toiminnon erillinen asetusnäyttö tulee esiin. Säädä asetuksia noudattamalla toiminto-opaan ohjeita.

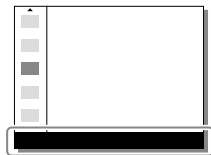

Toiminto-opas

Aloitusopas

Vaihe 1: Akun/muistikortin (myydään erikseen) asettaminen kameraan

Lisätietoja tämän kameran kanssa käytettävistä muistikorteista on sivulla 29.

1 Avaa akun/muistikortin kansi ja aseta akku kameraan.

- Varmista, että akku on oikein päin, ja aseta se samalla, kun painat akun lukitusvipua.

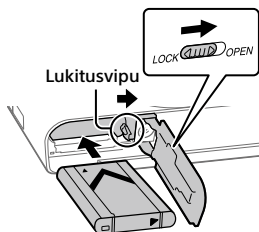

2 Aseta muistikortti (myydään erikseen) kameraan.

- Paina muistikorttia paikalleen lovettu kulma kuvan mukaisessa suunnassa, kunnes se napsahtaa paikalleen.

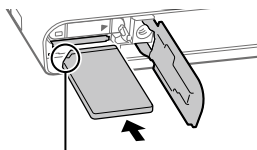

Varmista, että lovettu kulma osoittaa oikeaan suuntaan.

3 Sulje kansi.

■ Muistikortin alustaminen

Kun käytät muistikorttia tässä kamerassa ensimmäistä kertaa, muistikortti kannattaa alustaa kameraa käyttämällä, jotta se toimii varmasti oikein.

- Alustaminen poistaa kaikki muistikortille tallennetut tiedot, mukaan lukien suojatut kuvat ja rekisteröidyt asetukset (M1–M4). Kun nämä tiedot on poistettu, niitä ei voi enää palauttaa. Tallenna arvokkaat tiedot esimerkiksi tietokoneeseen ennen alustamista.
- Suorita alustaminen valitsemalla MENU →  (Asetus) → [Alusta].

■ Akun poistaminen

Varmista, että käytön merkkivalo (sivu 10) ei pala, ja sammuta kamera. Liu'uta sitten lukitusvipua ja poista akku. Älä pudota akkua.

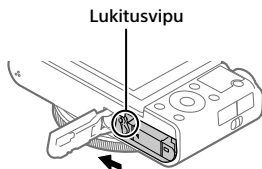

■ Muistikortin poistaminen

Varmista, ettei käytön merkkivalo (sivu 10) pala, ja poista muistikortti painamalla sitä sisään kerran.

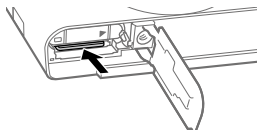

FI

Vaihe 2: Akun lataaminen, kun se on kamerassa

1 Kytke virta pois.

2 Kytke kamera akkuineen vaihtovirtasovittimeen (mukana) USB-mikrokaapelilla (mukana) ja kytke sitten vaihtovirtasovitin pistorasiaan.

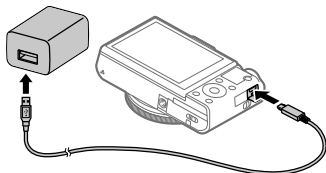

Kameran latausvalo (oranssi)

Palaa: lataus

Pois: lataus valmis

Vilkkuu: latausvirhe tai lataus keskeytetty tilapäisesti, koska kamera ei ole oikealla lämpötila-alueella

- Latausaika (täysi lataus): noin 150 min. (kun ladataan täysin tyhjentynyttä akkua lämpötilassa 25 °C)
 - Kun käytetään upouutta akkua tai akkua, jota ei ole käytetty pitkään aikaan, latausvalo voi vilkkua nopeasti, kun akkua ladataan. Jos näin tapahtuu, irrota akku tai USB-kaapeli kamerasta ja aseta se sitten takaisin lataamisen jatkamiseksi.
 - Käytä vain alkuperäisiä Sony-akkuja, -USB-mikrokaapeleita (mukana) ja -vaihtovirtasovittimia (mukana).
-

Vaihe 3: Kielen ja kellonajan asettaminen

- 1** Kytke kameraan virta painamalla ON/OFF (Virta) -painiketta.

ON/OFF (Virta) -painike

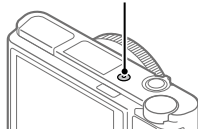

- 2** Valitse haluttu kieli ja paina kiekkopainikkeen keskiötä.

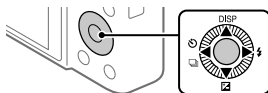

- 3** Varmista, että näytössä on valittu [Syötä], ja paina sitten keskiötä.

- 4** Valitse haluttu maantieteellinen sijainti ja paina sitten keskiötä.

FI

- 5** Valitse [Päivämäärä/aika] painamalla kiekkopainikkeen ylä-/alapuolta tai kiertämällä kiekkopainiketta ja paina sitten keskiötä.

- 6** Valitse haluamasi asetus painamalla kiekkopainikkeen ylä-/ala-/vasenta/oikeaa puolta ja paina sitten keskiötä.

- 7** Aseta muut kohteet toistamalla vaiheita 5 ja 6, valitse sitten [Syötä] ja paina keskiötä.

Vihje

- Jos haluat nollata päivämäärän ja kellonajan, käytä kohdetta MENU (sivu 26).

Vaihe 4: Kuvaaminen automaattitilassa

1 Käännä tilapyörä asentoon

AUTO.

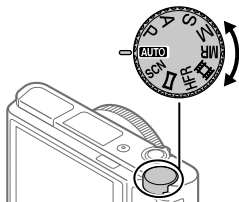

2 Katso etsimeen tai monitoriin ja pidä kiinni kamerasta.

3 Säädä kuvan suurennusta W/T (zoom) -vivulla.

4 Tarkenna painamalla suljinpainike puoliväliin.

- Kun kuva on tarkennettu, merkkivalo (esimerkiksi ●) syttyy.

5 Paina suljinpainike täysin pohjaan.

■ Videoiden kuvaaminen

Aloita/lopetta tallennus painamalla MOVIE-painiketta.

■ Kuvien toistaminen

Toista kuvia painamalla  (Toisto) -painiketta. Voit valita haluamasi kuvan käyttämällä kiekkopainiketta.

■ Näytetyn kuvan poistaminen

Poista kuva painamalla  (Poista) -painiketta, kun kuva on näkyvissä. Valitse vahvistusnäytössä kiekkopainikkeella [Poista] ja poista sitten kuva painamalla kiekkopainikkeen keskiötä.

■ Kuvaaminen eri kuvaustiloissa

Aseta tilapyörä haluamaasi tilaan kohteen tai käytettävien toimintojen mukaan.

Lisätietojen saaminen kamerasta

Tämän kameran kaikkien toimintojen ohjeet ovat käyttöoppaassa (web-oppaassa).

Sivulla 2 on ohjeita käyttöoppaan käyttämisestä.

Wi-Fi / One-touch (NFC) / Bluetooth-toimintojen käyttäminen

Voit suorittaa seuraavat toimenpiteet käyttämällä kameran Wi-Fi-, NFC One-touch- ja Bluetooth-toimintoja.

- Kuvien tallentaminen tietokoneeseen
- Kuvien siirtäminen kamerasta älypuhelimeen
- Älypuhelimien käyttäminen kameran kauko-ohjaimena
- Valokuvien katselu televisiosta
- Sijaintitietojen tallentaminen älypuhelimesta kuviin

Lisätietoja on käyttöoppaassa (sivu 2) tai oheisessa asiakirjassa Wi-Fi Connection/One-touch (NFC) Guide.

PlayMemories Mobile -ohjelmiston asentaminen

PlayMemories Mobile tarvitaan kameran ja älypuhelimien yhdistämistä varten. Jos PlayMemories Mobile on jo asennettu älypuhelimeen, muista päivittää se uusimpaan versioon.

Lisätietoja PlayMemories Mobile -sovelluksesta on tukisivulla (<http://www.sony.net/pmm/>).



Huomautus

- Kameran NFC One-touch -toiminnon käyttämiseen tarvitaan Android-älypuhelin tai -taulutietokone, jossa on NFC-ominaisuus.
- Tässä oppaassa esiteltävät Wi-Fi-toiminnot eivät välttämättä toimi kaikissa älypuhelimissa tai taulutietokoneissa.
- Tämän kameran Wi-Fi-toiminnot eivät ole käytettävissä, kun muodostetaan yhteys julkiseen langattomaan LAN-verkkoon.
- Tulevien versiopäivitysten mukaan toimintamenettelyjä tai ruutunäyttöjä voidaan muuttaa ilman eri ilmoitusta.

Sijaintitiedon tallentaminen otettuihin kuviin

PlayMemories Mobile -sovellusta käyttämällä voit hankkia sijaintitiedot liitetystä älypuhelimesta (Bluetooth-tiedonsiirron kautta) ja tallentaa sen otettuihin kuviin.

Lisätietoja käyttötoiminnoista on käyttöoppaassa (sivu 2) tai seuraavalla tukisivulla.



<http://www.sony.net/pmm/btg/>

Tietokoneohjelmiston esittely

Käytettävissä on seuraava tietokoneohjelmisto valokuvien/videoiden käytön tehostamiseksi. Mene Internet-selaimella johonkin seuraavista URL-osoitteista ja lataa sitten ohjelmisto noudattamalla näyttöön tulevia ohjeita.

Jos jokin näistä ohjelmistoista on jo asennettu tietokoneeseen, päivitä se uusimpaan versioon ennen käyttöä.

Windows:

<http://www.sony.co.jp/imsoft/Win/>

Mac:

<http://www.sony.co.jp/imsoft/Mac/>

Voit tarkistaa ohjelmiston suositeltavan käyttöympäristön seuraavasta osoitteesta:

<http://www.sony.net/pcenv/>

PlayMemories Home

PlayMemories Home -ohjelmiston avulla voit tuoda valokuvia ja videoita tietokoneeseen ja katsella tai käyttää niitä.

PlayMemories Home täytyy asentaa, ennen kuin voit tuoda XAVC S- tai AVCHD-videoita tietokoneeseen.

Voit käyttää lataussivustoa suoraan seuraavasta URL-osoitteesta:

<http://www.sony.net/pm/>

- Kun kamera liitetään tietokoneeseen, PlayMemories Home -ohjelmistoon voidaan lisätä uusia toimintoja. Kameran liittämistä tietokoneeseen suositellaan, vaikka PlayMemories Home olisi jo asennettu tietokoneeseen.

Imaging Edge

Imaging Edge on ohjelmisto, joka sisältää toimintoja, kuten etäkuvaaminen tietokoneelta ja kameralla tallennettujen RAW-kuvien säätäminen tai kehittäminen.

Viewer: Voit näyttää ja etsiä kuvia.

Edit: Voit muokata kuvia erilaisilla korjauksilla, kuten sävykäyrällä ja terävyydellä, ja kehittää RAW-muodossa tallennettuja kuvia.

Remote: Voit säätää kameran asetuksia tai ottaa kuvia tietokoneella, joka on liitetty kameraan USB-kaapelilla.

- Kun haluat ohjata kameraa tietokoneella, valitse MENU →  (Asetus) → [USB-liitäntä] → [Kuvaus tietokoneelle] ennen kameran liittämistä tietokoneeseen USB-kaapelilla.

MENU-kohteiden luettelo

Lisätietoja kaikista MENU-kohteista on käyttöoppaassa.

1 (Kamera- asetukset) Punainen välilehti

Laatu/Kuvakoko

 Tiedostomuoto

 JPEG-laatu

 JPEG-kuvakoko

 Kuvasuhde

Panoraama: Koko

Panoraama: Suunta

 Pitkän valot. KV

 Suuren ISO:n KV

 Väriavaruus

Kuvaustila/kuvanotto

Automaattinen tila

Valotusohjelma

Kuvanottotapa

Haarukointiaset.

  1/ 2 Palauta

  1/ 2 Muisti

AF

Tarkennustila

Tarkennusalue

 Vaihd. P/V-AF-al.

 AF-valaisin

Keski-AF-lukitus

Kasvot etus. AF -as.

 Esi-AF

 AF-alueen tall.

 Poista tall. AF-al.

AF-alueen aut. tyhj.

Näytä jatk. AF-alue

Vaih.tunnistusalue

Valotus

Valotuksen korjaus

ISO

ISO AUTO min.sul.n.

Mittausmuoto

Kasv. etus. mon.mitt.

Pistemittauspiste

 AEL sulkimella

Valotuks. vakios.

Salama

Salaman tila

Salamakorjaus

Punasilm. vähennys

Väri/WB/kuvankäsittely

Valkotasapaino

AWB-prioriteettias.

DRO/Autom. HDR

Luova asetus

Kuvatehoste

Kuvaprofiili

 Pehmeä iho -teh.

Tarkennuksen avustus

Tark. suurennus

Tark. suurennusaika

 Ens. tark. suuren.

 MF-apu

Korostusasetus

Kuvausapu

Kasvojen rekister.

Rek. kasvot etusijalla

Hymysuljin

 Autom. rajaus

Omakuvan itselauk.

2 (Kamera- asetukset2)

Violetti välilehti

Video

 Valotustila

 Valotustila

 Tiedostomuoto

 Tallennusasetus

 HFR-asetukset

Laatu(Dual Rec)

Kuvakoko (Dual Rec)

Autom. Dual Rec

 Proxy-tallennus

 AF-nopeus

 AF-seur. herkkyys

 Autom. hid. suljin

Ääniasetus

Mikrofonin viitetaso

Tuulen äänen vaim.

 SteadyShot

 Merkinäyttö

 Merkkiasetukset

Video sulkimella

Suljin/SteadyShot

 Suljintyyppi

Vapautus ilm. korttia

 SteadyShot

Zoom

Zoom-asetus

Zoomausnopeus

Renkaan Zoom-toim.

Näyttö/Automaatt. katselu

DISP-painike

FINDER/MONITOR

Seepra-asetus

Apuviiva

Valotuks. asetusopas

Live View -näyttö

Automaatt. katselu

Mukautustoiminto

 Oma painike

 Oma painike

 Oma painike

Toimintovalik. aset.

Av/Tv-kierto

 Kosketuskuv. aset.

MOVIE-painike

Kiekon lukitus



Äänimerkit

 Kirjoita päiväys

(Verkko) Vihreä välilehti

Läh. älyp. -toiminto
Lähetä tietokonees. (Wi-Fi)
Katso TV:stä
Ohjaa älypuhelimel.
Lentokonetila
Wi-Fi-asetukset
Bluetooth-asetukset
 Sij. link.asetukset
Muokkaa lait. nimi
Nollaa verkkoaset.

(Toisto) Sininen välilehti

Suojaa
Käännä
Poista
Luokitus
Luok. as. (oma pain.)
Määritä tulostus
Kauneustehoste
Kuvan sieppaus
 Suurena kuva
 Suurena alk. suur.
 Suurena alk. sij.
Liikeintervallisäättö
Kuvaesitys
Katselutila
Hakemistonäyttö
Näytä jatk. kuv. ryh.
Näytön kääntö

(Asetus) Keltainen välilehti

Näytön kirkkaus
Etsimen kirkkaus
Etsimen värilämpöt.
Gammanäyttöapu
Äänenvoimakkuus
Ruutuvalikko
Tilavalitsimen opas
Poiston vahvist
Näyttölaatu
Autom. näytön sam.
Virrans. aloitusaika
Toiminto VF suljett.
NTSC/PAL-valitsin*
Kosketustoiminto
Kosketusnäyt./-levy
Kosketuslevy-aset.
Esittelytila
TC/UB-asetukset
HDMI-asetukset
 4K-lähtövalinta
USB-liitäntä
USB LUN -asetus
USB-virtalähde
Kuvaus tietok. -aset.
 Kieli
Pvm/aika-asetus
Alueasetus
Tekijänoikeustiedot
Alusta
Tiedoston numero
Aseta tiedostonimi
Val. tallennuskansio

Uusi kansio

Kansion nimi

Pal. kuvatietokanta

Näytä kortin tila

Versio

Palauta

* Jos tätä kohdetta muutetaan, muistikortti täytyy alustaa joko PAL- tai NTSC-järjestelmän kanssa yhteensopivaan muotoon. Huomaa myös, että NTSC-järjestelmää varten tallennettuja videoita ei välttämättä voi toistaa PAL-järjestelmän televisioissa.

★ (Oma valikko)

Harmaa välilehti

Lisää kohta

Lajittele kohta

Poista kohta

Poista sivu

Poista kaikki

FI

Tekniset tiedot

Akun käyttöikä ja tallennettavissa olevien kuvien määrä

		Akun kestoaika	Kuvien määrä
Kuvaus (valokuvat)	Näyttötila	—	Noin 240
			Noin 310 (Autom. näytön sam. (2 sekuntia))
	Etsintila	—	Noin 220
Todellinen kuvaus (videot)	Näyttötila	Noin 40 min.	—
	Etsintila	Noin 40 min.	—
Jatkuva kuvaus (videot)	Näyttötila	Noin 75 min.	—
	Etsintila	Noin 70 min.	—

- Yllä oleva akun arvioitu kestoaika ja tallennettavissa olevien kuvien määrä on voimassa, kun akku on ladattu täyteen. Akun kestoaika ja kuvien määrä voi pienentyä käyttöolosuhteiden mukaan.
- Akun kestoaika ja tallennettavissa olevien kuvien määrä ovat arvioita, jotka perustuvat kuvaamiseen oletusasetuksilla seuraavissa olosuhteissa:
 - Käytetään akkua ympäristön lämpötilan ollessa 25 °C.
 - Käytetään Sony SDXC -muistikorttia (U3) (myydään erikseen)
- Kuvaus (valokuvat) -määrät perustuvat CIPA-standardiin ja kuvaukseen seuraavissa olosuhteissa:
(CIPA: Camera & Imaging Products Association)
 - Yksi kuva otetaan 30 sekunnin välein.
 - Virta kytketään päälle ja pois joka kymmenennellä kerralla.
 - Salama välähtää joka toista kuvaa varten.
 - Zoom kytketään vuorotellen ääriasentoihin W ja T.
- Videokuvauksen minuuttimäärä perustuu CIPA-standardiin ja koskee kuvausta seuraavissa olosuhteissa:
 - Kuvanlaaduksi on asetettu XAVC S HD 60p 50M/50p 50M.
 - Todellinen kuvaus (videot): Akun kesto perustuu toistuvaan kuvaukseen, zoomaukseen, kuvauksen valmiustilaan, virran kytkemiseen päälle/pois yms.
 - Jatkuva kuvaus (videot): Akun kesto perustuu keskeytymättömään kuvaukseen, kunnes raja (29 minuuttia) saavutetaan ja kun kuvausta sitten jatketaan painamalla MOVIE (Video) -painiketta uudelleen.Muita toimintoja, kuten zoomausta, ei käytetä.

Muistikortit, joita voidaan käyttää

Kun kameran kanssa käytetään microSD- tai Memory Stick Micro -muistikortteja, muista käyttää asianmukaista sovitinta.

SD-muistikortit

Tallennusmuoto		Tuettu muistikortti
Valokuva		SD/SDHC/SDXC-kortti
AVCHD		SD/SDHC/SDXC-kortti (luokka 4 tai nopeampi tai U1 tai nopeampi)
XAVC S	4K 60 Mb/s* HD 50 Mb/s tai alhaisempi* HD 60 Mb/s	SDHC/SDXC-kortti (luokka 10 tai U1 tai nopeampi)
	4K 100 Mb/s* HD 100 Mb/s	SDHC/SDXC-kortti (U3)
	Korkea kuvanopeus*	SDHC/SDXC-kortti (luokka 10 tai U1 tai nopeampi)

* Myös kun tallennetaan välimuistivideoita samaan aikaan

Memory Stick

Tallennusmuoto		Tuettu muistikortti
Valokuva		Memory Stick PRO Duo/ Memory Stick PRO-HG Duo
AVCHD		Memory Stick PRO Duo (Mark 2)/ Memory Stick PRO-HG Duo
XAVC S	4K 60 Mb/s* HD 50 Mb/s tai alhaisempi* HD 60 Mb/s	Memory Stick PRO-HG Duo
	4K 100 Mb/s* HD 100 Mb/s	—
	Korkea kuvanopeus*	Memory Stick PRO-HG Duo

* Myös kun tallennetaan välimuistivideoita samaan aikaan

Huomautus

- Kun käytetään SDHC-muistikorttia XAVC S-videon tallentamiseen pitkiä aikoja, tallennetut videot jaetaan 4 Gt:n kokosiin tiedostoihin. Jaettuja tiedostoja voidaan käsitellä yhtenä tiedostona tuomalla ne tietokoneeseen PlayMemories Home -ohjelmiston avulla.
- Lataa akku täyteen, ennen kuin yrität palauttaa muistikortilla olevia tietokantatiedostoja.

Tallennettavissa olevien kuvien määrä

Kun kameraan asetetaan muistikortti ja kameraan kytketään virta, tallennettavissa olevien kuvien määrä (jos kuvausta jatketaan nykyisillä asetuksilla) näkyy näytössä.

Huomautus

- Kun "0" (tallennettavissa olevien kuvien määrä) vilkkuu oranssina, muistikortti on täynnä. Vaihda muistikortti toiseen tai poista kuvia nykyiseltä muistikortilta.
- Jos "NO CARD" vilkkuu oranssina, se tarkoittaa, että muistikorttia ei ole asetettu. Aseta muistikortti.



Muistikortille tallennettavissa olevien kuvien määrä

Alla olevassa taulukossa ilmoitetaan arvioitu kuvien määrä, joka voidaan tallentaa tällä kameralla alustetulle muistikortille. Arvot määritetään käyttämällä Sony-vakiomuistikortteja testaukseen. Arvot saattavat vaihdella kuvausolosuhteiden ja käytettävän muistikorttityypin mukaan.

 JPEG-kuvakoko]: [L: 20M]

 Kuvasuhde]: [3:2]*1

(Yksikkö: kuva)

 JPEG-laatu/  Tiedostomuoto	8 Gt	32 Gt	64 Gt	256 Gt
Vakio	1150	4800	9600	37500
Hieno	690	2800	5500	22000
Erittäin hieno	510	2050	4150	16000
RAW ja JPEG*2	235	950	1900	7500
RAW	355	1400	2850	11000

*1 Kun  Kuvasuhde] -asetukseksi on valittu muu kuin [3:2], voit tallentaa enemmän kuvia kuin yllä olevassa taulukossa näytetään (paitsi kun [RAW] on valittu).

*2  JPEG-laatu], kun [RAW ja JPEG] on valittu: [Hieno]

Huomautus

- Vaikka tallennettavissa olevien kuvien määrä olisi suurempi kuin 9999 kuvaa, "9999" tulee näkyviin.
- Näytetyt numerot ovat voimassa Sony-muistikorttia käytettäessä.

Videoiden tallennusaika

Alla olevassa taulukossa ilmoitetaan arvioitu kokonaistallennusaika käytettäessä tällä kameralla alustettua muistikorttia. Arvot saattavat vaihdella kuvaolosuhteiden ja käytettävän muistikorttityypin mukaan. Tallennusajat, kun [📷 Tiedostomuoto] -asetukseksi on valittu [XAVC S 4K] ja [XAVC S HD] ovat tallennusaikoja kuvattaessa [📹 Proxy-tallennus]-asetuksella [Ei käytössä].

(h (tunti), m (minuutti))

Tiedostomuoto	Tallennusasetus	8 Gt	32 Gt	64 Gt	256 Gt
XAVC S 4K	30p 100M/25p 100M	9 m	35 m	1 h 15 m	5 h 15 m
	30p 60M/25p 60M	10 m	1 h	2 h 5 m	8 h 35 m
	24p 100M*/ -	9 m	35 m	1 h 15 m	5 h 15 m
	24p 60M*/ -	10 m	1 h	2 h 5 m	8 h 35 m
XAVC S HD	120p 100M/100p 100M	9 m	35 m	1 h 15 m	5 h 15 m
	120p 60M/100p 60M	10 m	1 h	2 h 5 m	8 h 35 m
	60p 50M/50p 50M	15 m	1 h 15 m	2 h 35 m	10 h 25 m
	60p 25M/50p 25M	30 m	2 h 25 m	5 h	20 h 10 m
	30p 50M/25p 50M	15 m	1 h 15 m	2 h 35 m	10 h 25 m
	30p 16M/25p 16M	50 m	3 h 50 m	7 h 45 m	31 h 30 m
	24p 50M*/ -	15 m	1 h 15 m	2 h 35 m	10 h 25 m
AVCHD	60i 24M (FX)/ 50i 24M (FX)	40 m	2 h 55 m	6 h	24 h 15 m
	60i 17M (FH)/ 50i 17M (FH)	55 m	4 h 5 m	8 h 15 m	33 h 15 m

* Vain kun [NTSC/PAL-valitsin]-asetuksena on NTSC

- Jatkuva videokuvaus on mahdollista enintään noin 29 minuutin ajan kerrallaan kameran oletusasetuksilla ja kun ympäristön lämpötila on noin 25 °C. Tallennusaika on kuitenkin noin 5 minuuttia, kun kuvataan videoita XAVC S 4K- tai XAVC S HD 120p/100p -muodossa. (tuotteen teknisten tietojen rajoittama)

Huomautus

- Videoiden tallennusaika vaihtelee, koska kamerassa on VBR (muuttuva bittinopeus), joka säättää automaattisesti kuvanlaatua kuvausolosuhteiden mukaan. Nopeasti liikkuvaa kohdetta tallennettaessa kuva on tarkempi mutta tallennusaika on lyhyempi, koska tallennukseen tarvitaan enemmän muistia. Tallennusaika voi vaihdella myös kuvausolosuhteiden, kohteen tai kuvan laatu-/kokoasetusten mukaan.
- Näytetyt ajat ovat tallennusaikojä Sony-muistikorttia käytettäessä.

Jatkuvaa videotallennusta koskevia huomautuksia

- Korkealaatuisen videon tallennus ja nopea jatkuva kuvaus tarvitsevat paljon virtaa. Tällöin, jos kuvausta jatketaan, lämpötila kamerasisäällä ja etenkin kuva-anturin lämpötila nousee. Tällaisissa tapauksissa kamera sammuu automaattisesti, koska kamerasisäällä olevaan korkeaan lämpötilaan vaikuttaa kuvien laatuun tai kamerasisäällä olevaan mekanismiin.
- Videotallennukseen käytettävissä oleva aika vaihtelee lämpötilan, videoiden tiedostomuodon/tallennusasetuksen, Wi-Fi-verkkoympäristön tai kamerasisäällä olevan tilan mukaan. Jos virran kytkemisen jälkeen sommitellaan kuva usein uudelleen tai otetaan valokuvia, lämpötila kamerasisäällä nousee ja käytettävissä oleva tallennusaika lyhenee.
- Jos [🔍]-kuvake tulee näkyviin, kamerasisäällä oleva lämpötila on kohonnut.
- Jos kamera lopettaa videon tallennuksen korkean lämpötilan takia, anna kamerasisäällä olla jonkin aikaa virta katkaistuna. Jatka videotallennusta, kun lämpötila kamerasisäällä on laskenut täysin.
- Jos otat seuraavat seikat huomioon, voit tallentaa videoita pidempään.
 - Pidä kamera poissa suorasta auringonvalosta.
 - Sammuta kamera, kun sitä ei käytetä.
- Kun [🔍] Tiedostomuoto -asetukseksi on valittu [AVCHD], videoiden suurin tiedostokokoo voi olla enintään noin 2 Gt. Kun videotiedoston koko saavuttaa noin 2 Gt tallennuksen aikana, uusi videotiedosto luodaan automaattisesti.

Tekniset tiedot

Kamera

[Järjestelmä]

Kameran tyyppi: Digitaalikamera

[Kuva-anturi]

Kuvan muoto: 13,2 mm × 8,8 mm
(tyyppi 1,0) CMOS-kuva-anturi

Kameran tehollisten
kuvapisteidien määrä:
noin 20 100 000 kuvapistettä

Kameran kuvapisteidien
kokonaismäärä:
noin 21 000 000 kuvapistettä

[Objektiivi]

ZEISS Vario-Sonnar T*
f = 9,0 mm – 72 mm
(24 mm – 200 mm (35 mm:n
kinofilmikameran polttoväliksi
muunnettuna))

F2,8 (W) – F4,5 (T)

Videokuvauksen aikana (HD 16:9):
24 mm – 210 mm*

Videokuvauksen aikana (4K 16:9):
26 mm – 230 mm

* Kun [] SteadyShot
-asetukseksi on valittu
[Normaali]

[SteadyShot]

Optinen

[Automaattinen tarkennusjärjestelmä]

Tunnistusjärjestelmä:
vaiheentunnistusjärjestelmä/
kontrastintunnistusjärjestelmä

[Salama]

Salaman kantama (ISO-herkkyys
(suositeltu valotusindeksi)
-asetuksena Auto):
noin 0,4 m – 5,9 m (W)/
noin 1,0 m – 3,1 m (T)

[Elektroninen tähtäin]

Tyyppi: 1,0 cm (0,39-tyyppi)
elektroninen tähtäin

Pisteiden kokonaismäärä:
2 359 296 pistettä

Suurennus: noin 0,59× 50 mm:n
objektiivi tarkennettu
äärettömään, -1 m⁻¹

Silmäpiste: noin 20 mm okulaarista
ja noin 19,2 mm okulaarin
kehiksestä etäisyydellä -1 m⁻¹

Diopterin säätö: -4,0 m⁻¹ – +3,0 m⁻¹

[Monitori]

7,5 cm (tyyppi 3,0) TFT-ohjain,
kosketuspaneeli

Pisteiden kokonaismäärä:
921 600 pistettä

[Tallennusmuoto]

Tiedostomuoto: JPEG (DCF Ver. 2.0,
Exif Ver. 2.31, MPF Baseline)
-yhteensopiva, RAW (Sony ARW
2.3 -muoto)

Video (XAVC S -muoto): yhteensopiva
MPEG-4 AVC/H.264 XAVC S
ver.1.0 -muodon kanssa
Video: MPEG-4 AVC/H.264
Ääni: LPCM 2ch (48 kHz 16-bit)

Video (AVCHD-muoto):
AVCHD-muoto Versio 2.0
-yhteensopiva
Video: MPEG-4 AVC/H.264
Ääni: Dolby Digital 2ch, mukana
Dolby Digital Stereo Creator

• Valmistettu Dolby Laboratoriesin
lisenssillä.

[Tallennusväline]

Memory Stick PRO Duo,
Memory Stick Micro, SD-kortit,
microSD-muistikortit

[Tulo-/lähtöliittimet]

Multi/micro USB -liitin*: Hi-Speed USB
(USB 2.0)

* Tukee Micro USB -yhteensopivia
laitteita.

HDMI: HDMI-tyypin D mikrolitiin

[Yleinen]

Model No. WW771132

Nimellistulo: 3,6 V , 2,5 W

Käyttölämpötila: 0 – 40 °C

Säilytyslämpötila: –20 – +55 °C

Mitat (L/K/S) (noin):

101,6 mm × 58,1 mm × 42,8 mm

Paino (CIPA-yhteensopiva) (noin):

301 g (mukaan lukien akku,
SD-kortti)

[WLAN]

Tuettu muoto: IEEE 802.11 b/g/n

Taajuuskaista: 2,4 GHz

Suojaus: WEP/WPA-PSK/WPA2-PSK

Yhdistämismenetelmä:

Wi-Fi Protected Setup™ (WPS)/
manuaalinen

Käyttömenetelmä: infrastruktuuritila

[NFC]

Tunnistetyyppi:

NFC Forum Type 3 Tag
-yhteensopiva

[Bluetooth-tiedonsiirto]

Bluetooth-standardi, versio 4.1

Taajuuskaista: 2,4 GHz

Vaihtovirtasovitin

AC-UUD12/AC-UUE12

Nimellistulo:

100 – 240 V , 50/60 Hz, 0,2 A

Nimellisteho: 5 V , 1,5 A

Ladattava akku NP-BX1

Nimellisjännite: 3,6 V 

Rakenne ja tekniset tiedot voivat
muuttua ilman eri ilmoitusta.

Kuvatietojen yhteensopivuus

- Kamera on DCF
(Design rule for Camera File system)
-yleisstandardin vaatimusten
mukainen. Standardin on
määritellyt JEITA (Japan Electronics
and Information Technology
Industries Association).
- Kameralla kuvattujen kuvien
toistoa muissa laitteissa tai
muissa laitteissa kuvattujen
tai muokattujen kuvien toistoa
kameralla ei taata.

Tavaramerkit

- Memory Stick ja  ovat Sony Corporation -yhtiön tavaramerkkejä tai rekisteröityjä tavaramerkkejä.
- XAVC S ja  ovat Sony Corporation -yhtiön rekisteröityjä tavaramerkkejä.
- AVCHD ja AVCHD -logotyyppi ovat Panasonic Corporationin ja Sony Corporationin tavaramerkkejä.
- Mac on Apple Inc. -yhtiön tavaramerkki, joka on rekisteröity Yhdysvalloissa ja muissa maissa.
- IOS on Cisco Systems, Inc. -yhtiön rekisteröity tavaramerkki tai tavaramerkki.
- iPhone ja iPad ovat Apple Inc. -yhtiön Yhdysvalloissa ja muissa maissa rekisteröityjä tavaramerkkejä.
- Blu-ray Disc™ ja Blu-ray™ ovat Blu-ray Disc Associationin tavaramerkkejä.
- DLNA ja DLNA CERTIFIED ovat Digital Living Network Alliancen tavaramerkkejä.
- Dolby, Dolby Audio ja kaksois-D-symboli ovat Dolby Laboratoriesin tavaramerkkejä.
- Termit HDMI ja HDMI High-Definition Multimedia Interface ja HDMI-logo ovat HDMI Licensing Administrator, Inc.:n tavaramerkkejä tai rekisteröityjä tavaramerkkejä Yhdysvalloissa ja muissa maissa.
- Microsoft ja Windows ovat Microsoft Corporationin tavaramerkkejä tai rekisteröityjä tavaramerkkejä Yhdysvalloissa ja/ tai muissa maissa.

- SDXC-logo on SD-3C, LLC -yhtiön tavaramerkki.
- Android ja Google Play ovat Google Inc. -yhtiön tavaramerkkejä tai rekisteröityjä tavaramerkkejä.
- Wi-Fi, Wi-Fi-logo ja Wi-Fi Protected Setup ovat Wi-Fi Alliancen rekisteröityjä tavaramerkkejä tai tavaramerkkejä.
- N-merkki on NFC Forum, Inc. -yhtiön tavaramerkki tai rekisteröity tavaramerkki Yhdysvalloissa ja muissa maissa.
- Bluetooth®-sanamerkki ja -logot ovat rekisteröityjä tavaramerkkejä, jotka omistaa Bluetooth SIG, Inc., ja Sony Corporation käyttää näitä merkkejä lisenssin nojalla.
- QR Code on Denso Wave Inc. -yhtiön tavaramerkki.
- Lisäksi muut tässä oppaassa käytetyt järjestelmien ja tuotteiden nimet ovat yleensä niiden kehittäjien tai valmistajien tavaramerkkejä tai rekisteröityjä tavaramerkkejä. Merkkejä™ ja® ei ole kuitenkaan käytetty kaikissa tapauksissa tässä oppaassa.

LITHIUM ION  TYPE

MEMORY STICK

CLASS@

HIGH-DEFINITION MULTIMEDIA INTERFACE









Tietoja GNU GPL/LGPL -ohjelmistosta

Tuote sisältää ohjelmistot, jotka ovat seuraavien GNU General Public License- (jäljempänä GPL) tai GNU Lesser General Public License -lisenssien (jäljempänä LGPL) mukaisia. Tässä ilmoitetaan käyttäjälle, että käyttäjällä on oikeus käyttää, muuttaa ja jaella näiden ohjelmistojen lähdekoodia mukana toimitetun GPL/LGPL-lisenssin mukaisesti. Lähdekoodi on saatavilla Internetistä. Voit ladata sen seuraavasta URL-osoitteesta.
<http://oss.sony.net/Products/Linux/>
Emme toivo yhteydenottoja lähdekoodin sisältöön liittyen.

Käyttöoikeussopimukset (englanniksi) on tallennettu tuotteen sisäiseen muistiin. Muodosta massamuistiyhteys tuotteen ja tietokoneen välille ja lue käyttöoikeussopimukset PMHOME - LICENSE-kansiosta.

Tätä tuotetta koskevia lisätietoja ja vastauksia usein esitettyihin kysymyksiin on asiakastuen [www-sivustolla](http://www.sony.net/).

<http://www.sony.net/>

Se hjelpveiledningen!



Hjelpveiledningen er en nettbasert håndbok du kan lese på datamaskinen eller smarttelefonen din. Slå opp i den for å finne mer informasjon om menyelementer, avansert bruk og den nyeste informasjonen om kameraet.



Skann her

http://rd1.sony.net/help/dsc/1750/h_zz/

DSC-RX100M6 Hjelpveiledning



Bruksanvisning (denne boken)



Denne veiledningen innfører enkelte grunnleggende funksjoner.

Hurtigveiledningen finner du under "Hurtigveiledning" (side 14). "Hurtigveiledning" innfører de innledende prosedyrene, fra du åpner esken og til du trykker på utløseren for å ta det første bildet.

Kameraveiviser



[Kameraveiviser] viser forklaringer av menyelementene på kameraskjermen.

Informasjonen er raskt tilgjengelig mens du fotograferer.

For å bruke funksjonen [Kameraveiviser], må enkelte innstillinger foretas på forhånd. Hvis du vil ha nærmere informasjon, kan du søke etter "Kameraveiviser" i hjelpveiledningen.

Om bruk av kameraet

I tillegg til dette avsnittet kan du slå opp under "Forholdsregler" i hjelpeveiledningen (side 2).

SkjermSpråk

I menyen (side 26) kan du velge hvilket språk du vil se på skjermen.

Håndtere produktet

- Kameraet er verken støvtett, sprutbestandig eller vanntett. Se "Forholdsregler" i hjelpeveiledningen.
- Hvis vann, støv eller sand kommer inn i den åpne søkeren eller blitsenheten, kan det utløse en feil.
- Fjern eventuell smuss fra blitsoverflaten. Smuss på blitsoverflaten kan avgi røyk eller brenne fast pga. varmen blitsen genererer når den tennes. Smuss eller støv må tørkes av med en myk klut.
- Ikke dekk til blitsen med fingrene dine.
- Ikke sett deg i en stol eller på et annet sted med kameraet i baklommen på bukser eller skjørt, da dette kan føre til feil eller skade på kameraet.
- Når du bruker det elektrisk drevne zoomobjektivet, må du passe på å ikke sette fast fingre eller gjenstander i objektivet.
- Pass på at fingeren din ikke er i veien når du skyver ned søkeren eller blitsen.
- Ikke bær kameraet etter søkeren, og ikke bruk unødvendig mye kraft på den.
- Ikke utsett objektivet eller søkeren for sterke lyskilder, som f.eks. sollys. Som følge av objektivets lysforsterkende funksjon kan det medføre røyk, brann eller en funksjonsfeil inne i kamerahuset eller objektivet.
- Når du tar bilder med bakgrunnsbelysning, må du sørge for at solen er tilstrekkelig langt unna synsvinkelen. Ellers kan sollyset fokuseres inne i kameraet og forårsake røyk eller brann. Selv om solen ikke er direkte innenfor synsvinkelen, kan den fortsatt forårsake røyk eller brann.
- Ikke utsett objektivet for direkte stråler, som for eksempel laserstråler. Det kan ødelegge bildesensoren og føre til at kameraet ikke virker som det skal.
- Sørg for å oppbevare kameraet, medfølgende tilbehør og minnekort utilgjengelig for barn. De kan komme til å svelges. Hvis dette skulle skje, må lege oppsøkes omgående.

NO

Om skjermen og den elektroniske søkeren

- Skjermen og den elektroniske søkeren produseres ved hjelp av ekstremt nøyaktig teknologi, og mer enn 99,99 % av bildeelementene (pikslene) er reelt operative. Det kan imidlertid forekomme at små svarte og/eller lyse punkter (med hvit, rød, blå eller grønn farge) vises kontinuerlig på skjermen og i den elektroniske søkeren. Disse punktene er ufullkommenheter som skyldes produksjonsprosessen, og de påvirker ikke de lagrede bildene på noen måte.
- Bildet kan bli litt forvrengt i hjørnene av søkeren. Dette er ikke feil. Når du vil se hele komposisjonen med alle detaljer, kan du også bruke skjermen.
- Hvis du panorerer kameraet mens du ser i søkeren eller beveger øynene, kan bildet i søkeren bli forvrengt, eller fargene i bildet kan bli endret. Dette er en egenskap ved objektivet eller visningsenheten, og det er ikke en feil. Når du tar et bilde, bør du se i sentrum av søkeren.
- Når du fotograferer med søkeren, vil du kunne oppleve symptomer som anstrengte øyne, tretthet, sjøsyke eller kvalme. Vi anbefaler at du tar en pause med jevne mellomrom når du fotograferer med søkeren. Hvis du føler ubehag, bør du unngå å bruke søkeren inntil du føler deg bedre, og oppsøke lege hvis nødvendig.

- Hvis skjermen eller den elektroniske søkeren blir ødelagt, må du avslutte bruken av kameraet umiddelbart. De ødelagte delene kan føre til skade på hender, ansikt, osv.

Om fotografering med kontinuerlig fremtrekk

Når du fotograferer med kontinuerlig fremtrekk, vil kanskje skjermen eller søkeren blinke og veksle mellom å vise opptaksskjermen og en svart skjerm. Hvis du holder blikket festet på skjermen i denne situasjonen, vil du kanskje merke symptomer på ubehag, for eksempel kvalme. Hvis du opplever ubehagelige symptomer, bør du holde opp å bruke kameraet, og konsultere legen din ved behov.

Om å ta opp i lengre tid av gangen, eller ta opp film i 4K-format

- Hvis kameraet eller batteriet har feil temperatur, vil du kanskje ikke kunne spille inn film, eller strømmen kan bli slått av automatisk for å beskytte kameraet. En melding vises på skjermen før strømmen slås av, eller før du ikke lenger kan spille inn film. I dette tilfellet må du la kameraet være avslått og vente til kamera- og batteritemperaturen synker. Hvis du slår på kameraet uten at kameraet og batteriet har fått avkjølt seg nok, kan det hende kameraet vil slås av igjen, eller at du ikke vil kunne ta opp film.

- Når kameratemperaturen stiger, kan bildekvaliteten bli dårligere. Det anbefales at du venter til temperaturen i kameraet faller før du fortsetter å fotografere.
- Temperaturen i kameraet stiger raskt når lufttemperaturen er høy.
- Kamerahuset og batteriet kan bli varme under bruk, men det er normalt.
- Hvis du er i kontakt med kameraet med samme sted på huden i lengre tid, mens kameraet er i bruk, kan du få symptomer på forbrenning, som at huden blir rød eller får blemmer, selv om du ikke synes kameraet kjennes varmt ut. Vær spesielt oppmerksom i følgende situasjoner, og bruk et stativ e.l.
 - Når du bruker kameraet i omgivelser med høy temperatur
 - Når personer med dårlig blodomløp eller redusert hudfølsomhet bruker kameraet
- Spesielt under opptak av 4K-film kan opptakstiden være kortere ved lave temperaturer. Varm opp batteriet eller bytt det ut med et nytt.
- Det kan ikke gis noen garanti for at bilder som er tatt opp med produktet ditt, kan spilles av på annet utstyr, eller at bilder som er tatt opp eller redigert med annet utstyr, kan spilles av med produktet ditt.
- Sony kan ikke yte noen garanti i tilfelle opptaksfeil eller tap av eller skade på innspilte bilder eller lyddata som følge av funksjonsfeil i kameraet eller opptaksmediene e.l. Vi anbefaler at du tar sikkerhetskopier av viktige data.
- Når du formaterer minnekortet, vil alle data som er lagret på det, slettes. De kan ikke gjenopprettes. Før formateringen gjennomføres, bør du kopiere dataene til en datamaskin eller annen enhet.

Sony-tilbehør

Bruk av denne enheten med produkter fra andre produsenter kan påvirke ytelsen og føre til ulykker eller feil på kameraet. NO

Om dataspesifikasjonene som er beskrevet i denne bruksanvisningen

Data om ytelse og spesifikasjoner er angitt under følgende forhold, med mindre noe annet er beskrevet i denne håndboken: Ved en vanlig omgivelsestemperatur på 25 °C, og ved bruk av et batteri som er blitt fulladet inntil ladelampen har slukket.

Om opptak/avspilling

- Før du begynner å gjøre opptak, bør du gjøre et prøveopptak for å forvisse deg om at kameraet virker som det skal.
- Det innspilte bildet kan være forskjellig fra det bildet du registrerte før opptak.
- Ikke bruk kameraer i områder hvor det sendes ut kraftige radiosignaler eller radioaktiv stråling. Opptak og avspilling vil kanskje ikke fungere på riktig måte.

Advarsel om opphavsrettigheter

TV-programmer, filmer, videobånd og annet materiale kan være opphavsrettslig beskyttet. Uautoriserte opptak av slikt materiale kan stride mot bestemmelsene i Åndsverkloven.

Om stedsinformasjon

Hvis du laster opp og deler et bilde som er merket med et sted, kan du komme til å avsløre denne informasjonen for en tredjepart. For å hindre at en tredjepart får tilgang til stedsinformasjonen din, må du stille inn [□ Innst. stedinfo] på [Av] før du tar bilder.

Om å kassere dette produktet, eller å overføre det til andre

Når du kasserer dette produktet, eller overfører det til andre, må du følge nedenstående prosedyre for å beskytte private opplysninger.

- Velg [Tilbakestill innst.] → [Tilbakestill].

Om å kassere et minnekort, eller å overføre det til andre

Å utføre [Formater] eller [Slett] på kameraet eller en datamaskin vil kanskje ikke slette alle data på minnekortet fullstendig. Hvis du overfører et minnekort til andre, anbefaler vi at du sletter alle data fullstendig ved hjelp av spesialprogramvare for sletting av data. Når du kasserer et minnekort, anbefaler vi at du ødelegger det fysisk.

Om trådløst LAN

Hvis kameraet mistes eller stjeles, har Sony intet ansvar for tap eller skade forårsaket av ulovlig tilgang til eller bruk av kameraets registrerte tilgangspunkt.

Om sikkerheten ved bruk av produkter for trådløse nettverk

- Du må alltid forvise deg om at du bruker et sikkert trådløst LAN, så du unngår hacking, at en ondsinnet tredjepart kan skaffe seg tilgang, og andre sårbarheter.
- Det er viktig at du benytter sikkerhetsinnstillingene når du bruker et trådløst LAN.
- Hvis det oppstår et sikkerhetsproblem fordi det ikke er tatt noen sikkerhetsmessige forholdsregler, eller som følge av eventuelle uunngåelige omstendigheter ved bruk av et trådløst LAN, har Sony intet ansvar for tap eller skade som måtte oppstå.

Slå av trådløse nettverksfunksjoner (Wi-Fi osv.) midlertidig

Når du går ombord på et fly e.l., kan du slå av alle trådløse nettverksfunksjoner midlertidig ved hjelp av [Flymodus].

Kontrollere kameraet og de medfølgende delene

Tallet i parentes angir antall deler.

- Kamera (1)
- Strømkabel (1) (inkludert i visse land/regioner)



- Oppladbart batteri NP-BX1 (1)



- Mikro-USB-kabel (1)

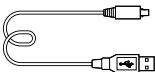

- Vekselstrømadapter (1)

Formen på vekselstrømadapteren kan variere fra land til land og fra region til region.

- Håndleddsrem (1)



- Justeringsklemme for rem (2)



- Bruksanvisning (denne håndboken) (1)
- Referanseveiledning (1)
- Wi-Fi Connection/One-touch (NFC) Guide (1)

NO

Identifisering av deler

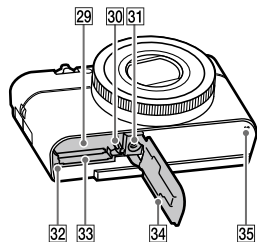
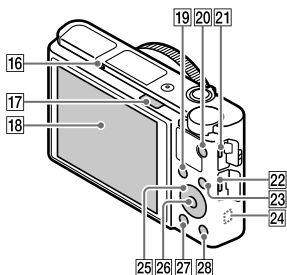
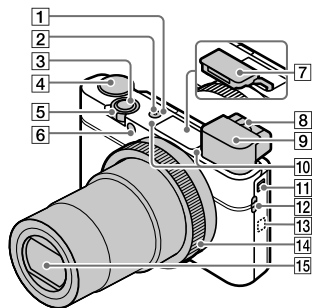

- 1 ON/OFF (strøm)-knapp
- 2 Strøm-/ladelampe
- 3 Lukkerknapp
- 4 Modusvelger
AUTO (Auto-modus)/
P (Program Auto)/
A (Blenderprioritet)/
S (Lukkerprioritet)/
M (Man. Eksponering)/
MR (Hent minne)/
 (Film)/
HFR (Høy bildefrekvens)/
 (Panoramafotografer.)/
SCN (Scenevalg)
- 5 For fotografering: W/T (zoomespak)
For visning:  (indeksspak)/
avspillingszoomespak
- 6 Selvtløserlampe/AF-lys
- 7 Blits
 - Ikke dekk til blitsen med fingeren.
 - Når du vil bruke blitsen, må du skyve på  (blitsknappen). Hvis du ikke skal bruke blitsen mer, kan du trykke den ned manuelt.
- 8 Diopterjusteringsspak
 - Juster diopterjusteringsspaken for synet ditt til displayet vises tydelig i søkeren.

9 Søker (11)

- Når du ser i søkeren, aktiveres søkermodus, og når du beveger ansiktet bort fra søkeren, settes visningsmodus tilbake til skjermmodus.

10 Mikrofon

11 Søkerknapp

12 Krok for rem

- Fest håndleddsremmen og sett hånden gjennom løkken for å hindre at produktet faller og blir skadet.

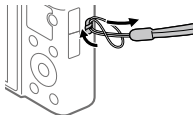

- For å bruke skulderremmen (selges separat), fest justeringsklemmene for rem (inkludert) til remfestene på sidene av kameraet.

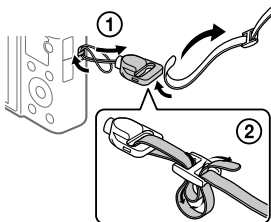

13 N (N-merke)

Dette merket markerer berøringspunktet for tilkobling av kameraet og en NFC-aktivert smarttelefon.

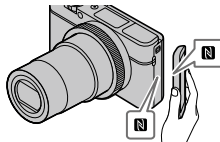

- NFC (Near Field Communication) er en internasjonal standard for trådløs kommunikasjonsteknologi med kort rekkevidde.

14 Kontrollring

15 Objektiv

16 Øyesensor

17 ⚡ (blitsknapp)

NO

- 18 Skjerm**
(For berøringsoperasjoner:
berøringspanel/
berøringspute)
Du kan justere skjermen til en
vinkel det er lett å se den i, og
ta bilder fra en hvilken som
helst posisjon.

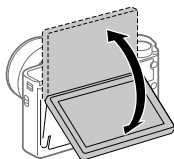

Du vil kanskje ikke kunne
justere vinkelen på skjermen,
avhengig av hvilken stativtype
du bruker. I et slikt tilfelle må
du løsne stativskruen litt for å
justere vinkelen på skjermen.

- 19 For fotografering:**
Fn (funksjonsknapp)
For visning:
☞ (Send til smarttelefon)
knapp
- 20 MOVIE (filmknapp)**
- 21 Multi/Micro USB-terminal**
- Denne terminalen støtter mikro-USB-kompatible enheter.
 - For nærmere informasjon om kompatibelt tilbehør til Multi/Micro USB-terminalen, gå til Sony-nettsiden, eller ta kontakt med Sony-forhandleren din eller en lokal, autorisert Sony-servicebedrift.

- 22 HDMI-mikrokontakt**
- 23 MENU-knapp**
- 24 Wi-Fi/Bluetooth-antenne (innebygd)**
- 25 Kontrollhjul**
- 26 Senterknapp**
- 27** ▶ (avspillingsknapp)
- 28** C/⏏ (egendefinert knapp/sletteknapp)
- 29 Spor for innsetting av batteri**
- 30 Batterilåsehendel**
- 31 Skruerhull for stativ**
Bruk et stativ der skruen er kortere enn 5,5 mm. Ellers kan du ikke feste kameraet skikkelig, og kameraet kan ta skade.
- 32 Tilgangslampe**
- 33 Minnekortspor**
- 34 Batteri-/minnekortdeksel**
- 35 Høytaler**

■ Når du bruker søkeren

① Skyv ned søkerknappen.

- Hvis du skyver søkerknappen når strømmen er av, slås kameraet på.
- For å velge om kameraet skal slås av eller ikke når søkeren skyves ned kan du velge MENU →  (Oppsett) → [Funk. ved lukket VF].

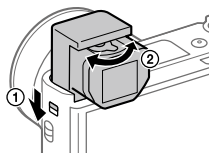

② Juster diopterjusteringsspaken for synet ditt til displayet vises tydelig i søkeren.

Oppbevare søkeren

Press ned toppen av søkeren.

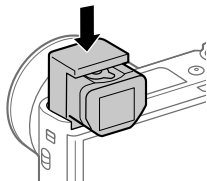

Merknad

- Vær forsiktig så du ikke presser søkeren ned mens den heves.
- Pass på å presse søkeren ned sakte, slik at øyemuslingsdelen ikke setter seg fast.

NO

Grunnleggende bruk

Bruke kontrollhjulet

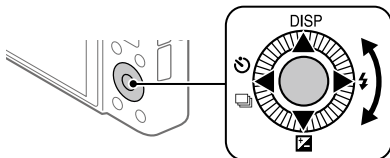

- Du kan velge å stille inn elementer ved å dreie eller trykke øverst, nederst, til høyre eller venstre på kontrollhjulet. Du velger ved å trykke på midten av kontrollhjulet.
- Funksjonene DISP (skjerminnstilling), [Eksp.-komp.] (Bruksmodus) og [Blitsmodus] er tilordnet øvre/nedre/venstre/høyre side av kontrollhjulet. I tillegg kan du tilordne utvalgte funksjoner til venstre/høyre side eller midten av kontrollhjulet.
- Under avspilling kan du vise neste/forrige bilde ved å trykke på høyre/venstre side av kontrollhjulet eller ved å dreie på kontrollhjulet.

Bruke kontrollringen

Ved å dreie kontrollringen kan du endre de ønskede innstillingene umiddelbart for ulike opptaksmoduser. Du kan også tilordne funksjoner du bruker ofte til kontrollringen ved å velge MENU → [Kamera- innstillinger2] → [Tilp. knapp] eller [Tilp. knapp] → [Kontrollring].

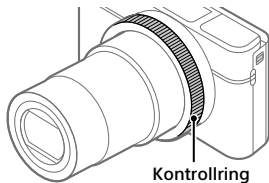

Ikoner og funksjonsnavn vises på skjermen på følgende måte.

F.eks.

🔍 ZOOM: Juster zoom ved å dreie kontrollringen.

Bruke Fn (funksjonsknappen)

Du kan registrere funksjoner du bruker ofte, på Fn (funksjonsknappen) og hente dem frem når du fotograferer. Opptil 12 hyppig brukte funksjoner kan registreres på Fn (funksjonsknappen).

- 1 Trykk gjentatte ganger på knappen DISP på kontrollhjulet for å vise en annen skjermmodus enn [For søker], og trykk deretter på Fn (funksjonsknappen).**

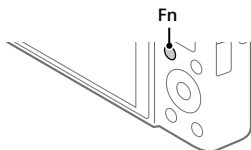

- 2 Velg den ønskede funksjonen ved å trykke på øvre, nedre, venstre eller høyre side av kontrollhjulet.**

- 3 Velg den ønskede innstillingen ved å dreie på kontrollhjulet, og trykk på midten av kontrollhjulet.**

- Enkelte funksjoner kan finjusteres ved bruk av kontrollringen.

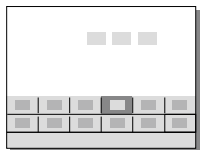

NO

Justere innstillingene fra de dedikerte innstillingsskjermene

Velg den ønskede funksjonen i trinn 2, og trykk deretter på midten av kontrollhjulet. Den dedikerte innstillingsskjermen for funksjonen vises. Følg bruksanvisningen for å justere innstillingene.



Bruksanvisning

Hurtigveiledning

Trinn 1: Sette inn batteriet/minnekortet (selges separat) i kameraet

For nærmere informasjon om hvilke minnekort som kan brukes med dette kameraet, se side 29.

1 Åpne batteri-/minnekortdekselet og sett inn batteriet i kameraet.

- Pass på at batteriet peker i riktig retning, og sett det inn mens du trykker på batterilåsehendelen.

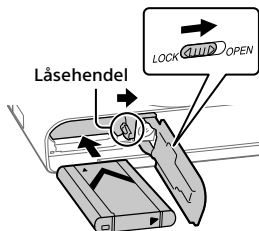

2 Sett inn minnekortet (selges separat) i kameraet.

- Når det skrå hjørnet vender i riktig retning som vist, setter du inn minnekortet til du hører et klikk.

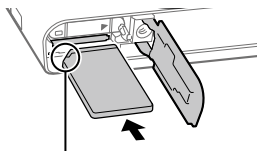

Pass på at hjørnet med hakk vender i riktig retning.

3 Lukk dekselet.

■ Formaterer minnekortet

Når du bruker et minnekort i dette kameraet for første gang, anbefales det å formatere kortet ved hjelp av kameraet, så minnekortet fungerer på en stabil måte.

- Formatering sletter alle data på minnekortet, inkludert beskyttede bilder og registrerte innstillinger (M1 til M4). Når disse dataene først er slettet, kan de ikke gjenopprettes. Lagre verdifulle data på en datamaskin e.l. før formateringen.
- For å formatere må du velge MENU →  (Oppsett) → [Formater].

■ Ta ut batteriet

Pass på at tilgangslampen (side 10) ikke lyser, og slå av kameraet. Skyv så låsehendelen til side og ta ut batteriet. Vær forsiktig så du ikke mister batteriet.

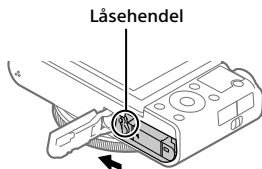

■ Ta ut minnekortet

Pass på at tilgangslampen (side 10) ikke lyser, og skyv så minnekortet inn én gang for å ta det ut.

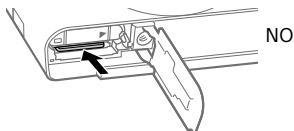

Trinn 2: Lade batteriet mens det sitter i kameraet

1 Slå av kameraet.

2 Koble kameraet, med innsatt batteri, til vekselstrømadapteren (inkludert) ved hjelp av mikro-USB-kabelen (inkludert), og koble vekselstrømadapteren til stikkkontakten.

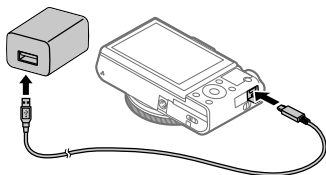

Ladelampe på kameraet (oransje)

Tent: Lading pågår

Av: Lading avsluttet

Blinker: Ladefeil, eller midlertidig stopp i ladingen, fordi kameraet ikke er innenfor korrekt temperaturområde

- Ladetid (fullt oppladet): ca. 150 min. (ved lading av et helt utladet batteri ved en temperatur på 25 °C)
 - Når du bruker et helt nytt batteri, eller et batteri som ikke har vært brukt på lenge, vil ladelampen kanskje blinke raskt når batteriet lades. Hvis dette skjer, bør du ta ut batteriet eller koble USB-kabelen fra kameraet, og deretter sette det inn igjen for å lades opp.
 - Pass på kun å bruke ekte Sony-batterier, mikro-USB-kabler (inkludert) og vekselstrømadaptere (inkludert).
-

Trinn 3: Stille inn språk og klokken

- 1 Trykk på ON/OFF (strøm)-knappen for å slå på kameraet.

ON/OFF (strøm)-knapp

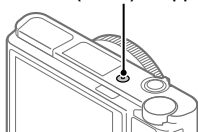

- 2 Velg det ønskede språket, og trykk på midten av kontrollhjulet.

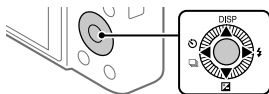

- 3 Forviss deg om at [Enter] er valgt på skjermen, og trykk så midt på.

- 4 Velg ønsket geografisk sted, og trykk deretter midt på.

- 5 Velg [Dato/Klokkeslett] ved å trykke øverst eller nederst på kontrollhjulet eller ved å vri på kontrollhjulet og deretter trykke på midten av det.

NO

- 6 Velg den ønskede innstillingen ved å trykke på øvre/nedre/venstre/høyre side av kontrollhjulet, og trykk deretter på midten av det.

- 7 Gjenta trinn 5 og 6 for å stille inn andre elementer, og velg deretter [Enter] og trykk midt på.

Hint

- For å tilbakestille innstillingen for dato og klokkeslett, må du bruke MENU (side 26).

Trinn 4: Ta bilder i automatisk modus

- 1 Drei modusvelgeren for å stille inn på **AUTO**.

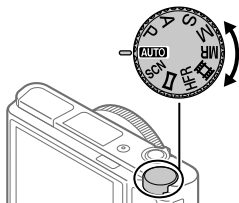

- 2 Se inn i søkeren eller skjermen, og hold kameraet.
- 3 Bruk W/T-spaken (zoomspaken) til å justere forstørrelsen av bildet.
- 4 Trykk lukkerknappen halvveis ned for å fokusere.
 - Når bildet er i fokus, tennes en indikator (som for eksempel ●).
- 5 Trykk lukkerknappen helt ned.

■ Ta opp film

Trykk på MOVIE-knappen for å starte/stoppe opptak.

■ Spille av bilder

Trykk på  (avspillingsknappen) for å spille av bilder. Du kan velge det ønskede bildet ved å bruke kontrollhjulet.

■ Slette det viste bildet

Trykk på  (sletteknappen) mens et bilde vises, for å slette det. Velg [Slett] ved å bruke kontrollhjulet på bekreftesskjermen, og trykk deretter på midten av kontrollhjulet for å slette bildet.

Ta bilder i ulike opptaksmoduser

Still inn modusvelgeren på ønsket modus, avhengig av motivet eller av de funksjonene du ønsker å bruke.

Lære mer om kameraet

Du finner instruksjoner for alle funksjonene til dette kameraet i hjelpeveiledningen (internetthåndbok).

Se side 2 om tilgang til hjelpeveiledningen.

Bruke Wi-Fi / One-touch (NFC) / Bluetooth-funksjonene

Du kan utføre følgende operasjoner med kameraets Wi-Fi, NFC One-touch- og Bluetooth-funksjoner.

- Lagre bilder til en datamaskin
- Overfører bilder fra kameraet til en smarttelefon
- Bruke en smarttelefon som fjernkontroll for kameraet
- Vise stillbilder på en TV
- Ta opp stedsinformasjon fra en smarttelefon og lagre den med bildene

For nærmere informasjon, se hjelpeveiledningen (side 2) eller vedlagte dokument "Wi-Fi Connection/One-touch (NFC) Guide".

Installere PlayMemories Mobile

PlayMemories Mobile er påkrevet for å kobler sammen kameraet med en smarttelefon. Hvis PlayMemories Mobile allerede er installert på smarttelefonen din, må du forvise deg om at den er oppdatert til nyeste versjon.

For nærmere informasjon om PlayMemories Mobile, se støttesiden (<http://www.sony.net/pmm/>).



Merknad

- For å kunne bruke kameraets NFC One-touch-funksjon må du ha en NFC-aktivert smarttelefon eller et NFC-aktivert nettbrett med Android.
- Det gis ingen garanti for at Wi-Fi-funksjonene som er blitt lansert i denne håndboken, vil virke på alle smarttelefoner eller nettbrett.
- Wi-Fi-funksjonene til dette kameraet er ikke tilgjengelige når kameraet er koblet til et offentlig trådløst nettverk.
- Avhengig av fremtidige versjonsoppgraderinger kan driftsprosedyrene eller skjermvisningene endres uten varsel.

Lagre stedsinformasjon sammen med bilder

Ved å bruke PlayMemories Mobile kan du innhente stedsinformasjon fra en tilkoblet smarttelefon (via Bluetooth-kommunikasjon) og lagre den med bilder du har tatt.

For å få nærmere informasjon om bruksmåten, kan du se hjelpeveiledningen (side 2) eller følgende støtteside.



<http://www.sony.net/pmm/btg/>

Introduksjon til datamaskin-programvare

Vi tilbyr følgende datamaskin-programvare for å gi deg bedre muligheter til å glede deg over bildene/filmene dine. Gå til en av følgende internettsadresser (URL-er) med nettleseren din, og last deretter ned programvaren ved å følge instruksjonene på skjermen. Hvis en av disse programvarene allerede er installert på datamaskinen, bør du oppdatere den til nyeste versjon før bruk.

Windows:

<http://www.sony.co.jp/imsoft/Win/>

Mac:

<http://www.sony.co.jp/imsoft/Mac/>

Du kan kontrollere hvilket operativsystem som anbefales for programvaren, fra følgende internettsadresse:

<http://www.sony.net/pcenv/>

PlayMemories Home

PlayMemories Home setter deg i stand til å importere stillbilder og filmer til datamaskinen din, og se på eller bruke dem.

Du må installere PlayMemories Home for å importere XAVC S-filmer eller AVCHD-filmer til datamaskinen din.

Du kan gå direkte til nedlastingsnettsiden med følgende internettsadresse:

<http://www.sony.net/pm/>

- Når du kobler kameraet til datamaskinen din, kan det bli lagt til nye funksjoner i PlayMemories Home. Det anbefales derfor å koble kameraet til datamaskinen, selv om PlayMemories Home allerede er installert på datamaskinen.

Imaging Edge

Imaging Edge er en programvarepakke som har funksjoner som fjernopptak fra en datamaskin og justering eller fremkalling av RAW-bilder som er tatt opp med kameraet.

Viewer: Du kan vise og søke etter bilder.

Edit: Du kan redigere bilder med ulike korrigeringer som tonekurve og skarphet, og fremkalle bilder som er tatt opp i RAW-format.

Remote: Du kan justere kamerainnstillingene eller ta opp bilder fra en datamaskin som er koblet til kameraet med en USB-kabel.

- Hvis du vil styre kameraet med en datamaskin, velger du MENU →  (Oppsett) → [USB-tilkobling] → [Fjern-PC] før du kobler kameraet til datamaskinen med en USB-kabel.

Liste over MENU-elementer

Hvis du vil ha nærmere informasjon om de enkelte MENU-elementene, se Hjelpveiledning.

1 (Kamera- innstillinger1) Rød fane



Kvalitet/bildestørrelse



-  Filformat
-  JPEG-kvalitet
-  JPEG-bildestr.
-  Bildeforhold
- Panorama: Størrelse
- Panorama: Retning
-  Støyred.lang
-  Høy ISO Støyred.
-  Fargerom

Opptaksmodus/Bruk

- Auto-modus
- Scenevalg
- Bruksmodus
- Nivåtrinninnst.
-   1/  2 Hent
-   1/  2 Minne

AF

- Fokusmodus
- Fokusområde
-  Vek. V/H AF-omr.
-  AF-lys
- Måls.-AF m. senterk.
- Innst. ansiktspri. i AF
-  Pre-AF

-  AF-områderegist.
-  Slett reg. AF-omr.
- Auto-tøm. AF-omr.
- Vis kont. AF-område
- Fasedeteksjonsomr.

Eksposering

- Eksp.-komp.
- ISO
- ISO AUTO: Min. LH
- Målemodus
- Ansiktspri. i multi-m.
- Punktmåler-punkt
-  AEL med lukker
- Just. av eksp.-stn.

Blits

- Blitsmodus
- Blitskompenser.
- Røddøyereduksj.

Farge/WB/Bildebehandling

- Hvitbalanse
- Prioritetsinns. i AWB
- DRO/Auto HDR
- Kreative innst.
- Bildeeffekt
- Bildeprofil
-  Myke hudton.-eff.

Fokusassistanse

- Fokusforstørrer
- Fokusforstørrelsestid
- Første fokusforst.
- MF-assistent
- Fremhevingsinnst.

Opptaksassistanse

- Ansiktregistrering
- Prioriter reg. ansikt
- Smilutløser
- Autom. innramm.
- Selvportrett/-utløser

2 (Kamera- innstillinger2)

Lilla fane

Film

- Eksp.-modus
- Eksp.-modus
- Filformat
- Opptaksinnst.
- HFR-innstillinger
- Kvalitet(Dual Rec)
- Bildestr. (Dual Rec)
- Automatisk Dual Rec
- Proxy-opptak
- AF-motorhast.
- Følsom. AF-spor.
- Auto. langs. lukk.
- Lydopptak
- Ref.nivå for mikrofon
- Vindstøyreduksjon
- SteadyShot

- Markørvisning
- Markørinnst.
- Film med lukker

Lukker/SteadyShot

- Lukkertype
- Utløser uten kort
- SteadyShot

Zoom

- Zoominnstilling
- Zoomhastighet
- Zoomfunksj. på ring

Visning/Autovisning

- DISP-knapp
- FINDER/MONITOR
- Sebrainnstilling
- Rutenettlinje
- Guide f. eksp.-innst.
- Live View-visning
- Autovisning

NO

Egendefinert betjening

- Tilp. knapp
- Tilp. knapp
- Tilp. knapp
- Funksjonsmenyinnst.
- Av/Tv-rotering
- Inns. berøringsop.
- MOVIE-knapp
- Hjullås
- Lydsignaler
- Skriv dato



(Nettverk)

Grønn fane

Send til smarttelefon
Send til datamaskin (Wi-Fi)
Se på en TV
Kontr. med smarttlf.
Flymodus
Wi-Fi-innstillinger
Bluetooth-innst.
 Innst. stedinfo
Red. navn på enhet
Tilb.st. nettverksinn.



(Avspilling)

Blå fane

Beskytt
Roter
Slett
Vurdering
Vurd.-inn. (tilp.-kn.)
Spesif. Utskrift
Skjønnhetseffekt
Lagre som bilde
 Forstør
 Forst. første forst.
 Forstør første pos.
Motion-intervalljust.
Lysbildevising
Visningsmodus
Bildeindeks
Vis seriebildegruppe
Visningsretning



(Oppsett)

Gul fane

Skjermlysstyrke
Søker-lysstyrke
Fargetemp. i søker
Gammavisningshjelp
Voluminnstillinger
Rutemeny
Modusratthjelp
Bekreft sletting
Visningskvalitet
Auto skjerm AV
Starttid for strømsp.
Funk. ved lukket VF
NTSC/PAL-velger*
Berøringsbetjening
Ber.-pan./pekeplate
Pekeplateinnst.
Demomodus
TC/UB-innstillinger
HDMI-innstillinger
 Velg 4K-utdata
USB-tilkobling
USB LUN-innstilling
Strømfors. via USB
Fjern-PC-innst.
 Språk
Dato/tid-innst.
Områdeinnstilling
Opphavsrettinfo
Formater
Filnummer
Angi filnavn

Velg opptaksmappe

Ny mappe

Mappenavn

Gjenoppr. bilde-DB

Vis medieinfo.

Versjon

Tilbakestill innst.

* Hvis du endrer dette elementet, vil du måtte formatere minnekortet så det er kompatibelt med PAL- eller NTSC-systemet. Vær også oppmerksom på at det kanskje ikke er mulig å spille av film som er tatt opp for NTSC-systemet, på en TV med PAL-systemet.

★ (Min meny)

Grå fane

Legg til element

Sorter element

Slett element

Slett side.

Slett alle

NO

Spesifikasjoner

Batteritid og antallet bilder som kan tas

		Batteritid	Antall bilder
Fotografering (stillbilder)	Skjermmodus	—	Ca. 240
	Søkermodus	—	Ca. 310 (Auto skjerm AV (2 sek.))
Faktisk opptak (film)	Skjermmodus	Ca. 40 min.	—
	Søkermodus	Ca. 40 min.	—
Kontinuerlig opptak (film)	Skjermmodus	Ca. 75 min.	—
	Søkermodus	Ca. 70 min.	—

- Ovenstående estimater for batteritid og antall bilder som kan tas, gjelder når batteriet er fulladet. Batterilevetiden og antallet bilder kan synke, avhengig av bruksforholdene.
- Batteritiden og antallet bilder som kan tas, er estimater basert på fotografering med standardinnstillingene under følgende forhold:
 - Når batteriet brukes ved en omgivelsestemperatur på 25 °C.
 - Når det brukes et Sony SDXC minnekort (U3) (selges separat)
- Antallet angitt under "Fotografering (stillbilder)" baserer seg på CIPA-standarden, og gjelder fotografering under følgende forhold: (CIPA: Camera & Imaging Products Association)
 - Ett bilde tas hvert 30. sekund.
 - Strømmen slås på og av én gang for hvert tiende bilde.
 - Blitsen blinker én gang for annethvert bilde.
 - Zoomen skiftes vekselvis fra W til T.
- Antall minutter for filmopptak baserer seg på CIPA-standarden, og gjelder opptak under følgende forhold:
 - Bildekvaliteten er stilt inn på XAVC S HD 60p 50M/50p 50M.
 - Faktisk opptak (film): Batteritid basert på gjentatt opptak, zooming, standby for opptak, av- og på-slåing osv.
 - Kontinuerlig opptak (film): Batteritid basert på sammenhengende opptak til grensen (29 minutter) er nådd, og med fortsatt opptak etter et nytt trykk på MOVIE (filmknappen). Andre funksjoner, som f.eks. zoom, brukes ikke.

Minnekort som kan brukes

Når du bruker minnekort av typen microSD eller Memory Stick Micro sammen med dette kameraet, må du passe på at du bruker riktig adapter.

SD-minnekort

Opptaksformat		Minnekort som støttes
Stillbilde		SD/SDHC/SDXC-kort
AVCHD		SD/SDHC/SDXC-kort (klasse 4 eller raskere, eller U1 eller raskere)
XAVC S	4K 60 Mbps* HD 50 Mbps eller lavere* HD 60 Mbps	SDHC/SDXC-kort (klasse 10, eller U1 eller raskere)
	4K 100 Mbps* HD 100 Mbps	SDHC/SDXC-kort (U3)
	Høy bildefrekvens*	SDHC/SDXC-kort (klasse 10, eller U1 eller raskere)

* Inkludert samtidig opptak av proxy-film

Memory Stick

Opptaksformat		Minnekort som støttes
Stillbilde		Memory Stick PRO Duo/ Memory Stick PRO-HG Duo
AVCHD		Memory Stick PRO Duo (Mark 2)/ Memory Stick PRO-HG Duo
XAVC S	4K 60 Mbps* HD 50 Mbps eller lavere* HD 60 Mbps	Memory Stick PRO-HG Duo
	4K 100 Mbps* HD 100 Mbps	—
	Høy bildefrekvens*	Memory Stick PRO-HG Duo

* Inkludert samtidig opptak av proxy-film

Merknad

- Hvis et SDHC-minnekort brukes til å ta opp XAVC S-film over lengre tid, vil de innspilte filmene deles inn i filer på 4 GB. De delte filene kan håndteres som en enkelt fil hvis de importeres til en datamaskin ved hjelp av PlayMemories Home.
- Lad batteriet helt opp før du prøver å gjenopprette databasefilene på minnekortet.

NO

Antall bilder som kan tas

Så snart du setter inn et minnekort i kameraet og slår på kameraet, vises det antallet bilder som kan tas (om du fortsetter å fotografere med de aktuelle innstillingene), på skjermen.

Merknad

- Når "0" (antallet bilder som kan tas) blinker oransje, er minnekortet fullt. Bytt ut minnekortet med et annet, eller slett bilder fra det aktuelle minnekortet.
- Når "NO CARD" blinker oransje, betyr det at det ikke er satt inn noe minnekort. Sett inn et minnekort.

Antall bilder som kan tas opp på et minnekort

Tabellen under viser det omtrentlige antallet bilder som kan tas opp på et minnekort som er formatert med dette kameraet. Verdiene er definert ved hjelp av Sony standard minnekort for testing. Verdiene kan variere med opptaksforholdene og typen minnekort som blir brukt.

[📷 JPEG-bildestr.]: [L: 20M]

[📷 Bildeforhold]: [3:2]^{*1}

(Enheter: Bilder)

[📷 JPEG-kvalitet]/[📷 Filformat]	8 GB	32 GB	64 GB	256 GB
Standard	1150	4800	9600	37500
Fin	690	2800	5500	22000
Ekstra fin	510	2050	4150	16000
RAW og JPEG ^{*2}	235	950	1900	7500
RAW	355	1400	2850	11000

^{*1} Når [📷 Bildeforhold] er stilt inn på noe annet enn [3:2], kan du ta flere bilder enn det antallet som vises i tabellen over (bortsett fra når [RAW] er valgt).

^{*2} [📷 JPEG-kvalitet] når [RAW og JPEG] er valgt: [Fin]

Merknad

- Selv når antall bilder som kan tas, er over 9999, vises "9999".
- Tallene som vises, gjelder bruk av et Sony minnekort.

Opptakstid for film

Tabellen under viser ca. opptakstid totalt når du bruker et minnekort som er formatert med dette kameraet. Verdiene kan variere med opptaksforholdene og typen minnekort som blir brukt. Opptakstidene for situasjoner hvor [] Filformat] er stilt inn på [XAVC S 4K] og [XAVC S HD] er opptakstider ved opptak med [Px Proxy-opptak] stilt inn på [Av].

(h (time), m (minutt))

Filformat	Opptaksinnstilling	8 GB	32 GB	64 GB	256 GB
XAVC S 4K	30p 100M/25p 100M	9 m	35 m	1 h 15 m	5 h 15 m
	30p 60M/25p 60M	10 m	1 h	2 h 5 m	8 h 35 m
	24p 100M*/ -	9 m	35 m	1 h 15 m	5 h 15 m
	24p 60M*/ -	10 m	1 h	2 h 5 m	8 h 35 m
XAVC S HD	120p 100M/100p 100M	9 m	35 m	1 h 15 m	5 h 15 m
	120p 60M/100p 60M	10 m	1 h	2 h 5 m	8 h 35 m
	60p 50M/50p 50M	15 m	1 h 15 m	2 h 35 m	10 h 25 m
	60p 25M/50p 25M	30 m	2 h 25 m	5 h	20 h 10 m
	30p 50M/25p 50M	15 m	1 h 15 m	2 h 35 m	10 h 25 m
	30p 16M/25p 16M	50 m	3 h 50 m	7 h 45 m	31 h 30 m
	24p 50M*/ -	15 m	1 h 15 m	2 h 35 m	10 h 25 m
	AVCHD	60i 24M (FX)/ 50i 24M (FX)	40 m	2 h 55 m	6 h
AVCHD	60i 17M (FH)/ 50i 17M (FH)	55 m	4 h 5 m	8 h 15 m	33 h 15 m

NO

* Kun hvis [NTSC/PAL-velger] er stilt inn på NTSC

- Kontinuerlig filmopptak er maksimalt mulig i ca. 29 minutter av gangen med kameraets standardinnstillinger og ved en temperatur i omgivelsene på ca. 25 °C. Opptakstiden er imidlertid ca. 5 minutter ved filmopptak i formatet XAVC S 4K eller XAVC S HD 120p/100p. (produktspesifikasjonsgrense)

Merknad

- Opptakstiden for film varierer fordi kameraet er utstyrt med VBR (Variable Bit-Rate), som automatisk justerer bildekvaliteten basert på opptaksscenen. Når du tar opp film av et motiv i rask bevegelse, er bildet klarere, men den gjenværende opptakstiden er kortere, fordi det kreves mer minne til opptaket. Den gjenværende opptakstiden varierer også med opptaksforholdene, motivet og innstillingene for bildekvalitet og bildestørrelse.
- Tidene som vises, er opptakstider ved bruk av et Sony minnekort.

Om kontinuerlig filmopptak

- Høykvalitetsfilmopptak og høyhastighets kontinuerlig opptak krever store mengder strøm. Hvis du fortsetter opptaket, vil derfor temperaturen i kameraet øke, særlig temperaturen i bildesensoren. I slike tilfeller vil kameraet slå seg av automatisk, fordi overflaten av kameraet blir veldig varm, eller fordi den høye temperaturen påvirker kvaliteten på bildene eller den indre mekanismen i kameraet.
- Hvor lang tid som er tilgjengelig for filmopptak, varierer med temperaturen, filformatet/opptaksinnstillingen for film, Wi-Fi-nettet eller med kameraets tilstand før du begynner opptaket. Hvis du ofte omkomponerer bildene, eller tar bilder etter at kameraet er slått på, øker temperaturen inne i kameraet, og den tilgjengelige opptakstiden reduseres.
- Hvis [🔥]-symbolet vises, har kameratemperaturen økt.
- Hvis kameraet stopper filmopptak på grunn av høye temperaturer, må du la det være avslått en stund. Start opptak først etter at temperaturen i kameraet har falt fullstendig.
- Hvis du tar hensyn til følgende punkter, vil du kunne ta opp film i lengre tidsrom.
 - Ikke utsett kameraet for direkte sollys.
 - Slå av kameraet når det ikke skal brukes mer.
- Når [📄] Filformat] er stilt inn på [AVCHD], er størrelsen på filmfiler begrenset til ca. 2 GB. Hvis filmfilstørrelsen vokser til ca. 2 GB under opptak, opprettes en ny filmfil automatisk.

Spesifikasjoner

Kamera

[System]

Kameratype: Digitalt stillkamera

[Bildesensor]

Bildeformat: 13,2 mm × 8,8 mm

(type 1,0) CMOS-bildesensor

Kameraets effektive pikselantall:

Ca. 20 100 000 piksler

Kameraets totale pikselantall:

Ca. 21 000 000 piksler

[Objektiv]

ZEISS Vario-Sonnar T*

f = 9,0 mm – 72 mm (24 mm –
200 mm (35 mm filmekvivalent))

F2,8 (W) – F4,5 (T)

Når du tar opp film (HD 16:9):

24 mm – 210 mm*

Når du tar opp film (4K 16:9):

26 mm – 230 mm

* Når [SteadyShot] er satt til
[Standard]

[SteadyShot]

Optisk

[Autofokussystem]

Registreringssystem:

Registreringssystem for fase/
kontrast

[Blits]

Blitsområde (ISO-sensitivitet (anbefalt

eksponeringsindeks) satt til

Auto): Ca. 0,4 m til 5,9 m (W) /

Ca. 1,0 m til 3,1 m (T)

[Elektronisk søker]

Type: 1,0 cm (type 0,39) elektronisk
søker

Totalt antall punkter:

2 359 296 punkter

Forstørrelse: Ca. 0,59× med 50 mm

objektiv på uendelig, -1 m^{-1}

Øyepunkt: Ca. 20 mm fra

øyemuslingen, ca. 19,2 mm fra

okularrammen ved -1 m^{-1}

Diopterjustering:

$-4,0 \text{ m}^{-1}$ til $+3,0 \text{ m}^{-1}$

[Skjerm]

7,5 cm (type 3,0) TFT-stasjon,
berøringsskjerm

Totalt antall punkter: 921 600 punkter

[Opptaksformat]

Filformat: JPEG-kompatibelt (DCF
versjon 2.0, Exif versjon 2.31,
MPF Baseline), RAW (Sony ARW
2.3-format)

Film (XAVC S-format): kompatibel
med MPEG-4 AVC/H.264 XAVC S
ver.1.0 format

Video: MPEG-4 AVC/H.264

Lyd: LPCM 2-kanals (48 kHz 16 bit)

Film (AVCHD-format):

AVCHD-format Ver. 2.0-kompatibel

Video: MPEG-4 AVC/H.264

Audio: Dolby Digital

2-kanals, utstyrt med

Dolby Digital Stereo Creator

- Produsert med lisens fra
Dolby Laboratories.

[Opptaksmedier]

Memory Stick PRO Duo,

Memory Stick Micro, SD-kort,

microSD-minnekort

NO

[Inngangs-/utgangsterminaler]

Multi/Micro USB-terminal*:
Hi-Speed USB (USB 2.0)

* Støtter enheter som er
kompatible med mikro-USB.

HDMI: HDMI type D-mikrokontakt

[Generelt]

Model No. WW771132

Merkeingang: 3,6 V , 2,5 W

Brukstemperatur: 0 til 40 °C

Oppbevaringstemperatur:
-20 til 55 °C

Mål (B/H/D) (Ca.):
101,6 mm × 58,1 mm × 42,8 mm

Vekt (CIPA-kompatibel) (Ca.):
301 g (inkludert batteri, SD-kort)

[Trådløst LAN]

Støttet format: IEEE 802.11 b/g/n

Frekvensbånd: 2,4 GHz

Sikkerhet: WEP/WPA-PSK/WPA2-PSK

Tilkoblingsmetode:
Wi-Fi Protected Setup™ (WPS) /
manuell

Tilgangsmetode: Infrastrukturmodus

[NFC]

Merke type:
NFC Forum Type 3 Tag-kompatibelt

[Bluetooth-kommunikasjon]

Bluetooth-standard versjon 4.1

Frekvensbånd: 2,4 GHz

Vekselstrømadapter AC-UUD12/AC-UUE12

Merkeingang:
100 - 240 V , 50/60 Hz, 0,2 A

Merkeutgang: 5 V , 1,5 A

Oppladbart batteri NP-BX1

Merkespenning: 3,6 V 

Forbehold om endringer i design og
spesifikasjoner uten nærmere varsel.

Om kompatibilitet med bildedata

- Dette kameraet overholder DCF (Design rule for Camera File system) universalstandarden opprettet av JEITA (Japan Electronics and Information Technology Industries Association).
- Det kan ikke gis noen garanti for at bilder som er tatt med kameraet ditt, kan spilles av på annet utstyr, eller at bilder som er tatt opp eller redigert med annet utstyr, kan spilles av med kameraet ditt.

Varemerker

- Memory Stick og  er varemerker eller registrerte varemerker for Sony Corporation.
- XAVC S og  er registrerte varemerker for Sony Corporation.
- "AVCHD" og "AVCHD"-logoen er varemerker for Panasonic Corporation og Sony Corporation.
- Mac er et varemerke for Apple Inc., registrert i USA og andre land.
- IOS er et registrert varemerke eller et varemerke for Cisco Systems, Inc.
- iPhone og iPad er varemerker for Apple Inc., registrert i USA og andre land.
- Blu-ray Disc™ og Blu-ray™ er varemerker for Blu-ray Disc Association.
- DLNA og DLNA CERTIFIED er varemerker for Digital Living Network Alliance.
- Dolby, Dolby Audio og Dobbel-D-symbolet er varemerker for Dolby Laboratories.
- Uttrykkene HDMI og HDMI High-Definition Multimedia Interface, og HDMI-logoen, er varemerker eller registrerte varemerker som tilhører HDMI Licensing Administrator, Inc. i USA og andre land.
- Microsoft og Windows er registrerte varemerker eller varemerker for Microsoft Corporation i USA og/eller andre land.
- SDXC-logoen er et varemerke for SD-3C, LLC.
- Android og Google Play er varemerker eller registrerte varemerker for Google Inc.
- Wi-Fi, Wi-Fi-logoen og Wi-Fi Protected Setup er registrerte varemerker eller varemerker for Wi-Fi Alliance.
- N-merket er et varemerke eller et registrert varemerke for NFC Forum, Inc. i USA og i andre land.
- Bluetooth®-ordmerket og -logoene er registrerte varemerker som tilhører Bluetooth SIG, Inc., og all bruk av slike merker ved Sony Corporation skjer på lisens.
- QR Code er et varemerke for Denso Wave Inc.
- I tillegg er system- og produktnavn som brukes i denne håndboken som regel varemerker eller registrerte varemerker for sine respektive utviklere eller produsenter. Merkene™ eller® brukes imidlertid kanskje ikke i alle tilfeller i denne håndboken.

LITHIUM ION  TYPE

MEMORY STICK

CLASS@

HIGH-DEFINITION MULTIMEDIA INTERFACE









NO

■ Om GNU GPL/LGPL- kvalifisert programvare

Programvaren som er kvalifisert for følgende GNU General Public License (heretter kalt "GPL") eller GNU Lesser General Public License (heretter kalt "LGPL"), er inkludert i produktet.

Dette forteller deg at du har rett til å ha tilgang til, endre og videredistribuere kildekode for disse programmene under vilkårene for medfølgende GPL/LGPL.

Kildekode er tilgjengelig på Internett. Bruk følgende URL for å laste den ned.

<http://oss.sony.net/Products/Linux/>
Vi ser helst at du ikke kontakter oss angående innhold i kildekode.

Lisensene (på engelsk) er lagret i produktets internminne. Hvis du ønsker å lese lisenser i mappen "PMHOME" - "LICENSE", må du opprette en masselagringstilkobling mellom produktet og en datamaskin.

Du finner mer informasjon om dette produktet og svar på vanlige spørsmål på nettsidene våre for brukerstøtte.

<http://www.sony.net/>

NO

Se Hjælpevejledning!



"Hjælpevejledning" er en online vejledning, som du kan læse på din computer eller smartphone. Se i den angående detaljer om menupunkter, avanceret brug og den seneste information om kameraet.



Scan her

http://rd1.sony.net/help/dsc/1750/h_zz/

DSC-RX100M6 Hjælpevejledning



Betjeningsvejledning (denne bog)



Denne vejledning introducerer nogle grundlæggende funktioner.

For introduktionen skal du se

"Startvejledning" (side 15).

"Startvejledning" introducerer de første procedurer, fra når du åbner pakken, indtil du udløser lukkeren for den første optagelse.

Vejledning i kamera



[Vejledning i kamera] viser forklaringer for menupunkterne på skærmen på kameraet.

Du kan hurtigt få information frem under optagelse.

For at kunne anvende [Vejledning i kamera]-funktionen er der visse indstillinger, som skal udføres på forhånd.

Søg i "Vejledning i kamera" i Hjælpevejledning angående detaljer.

Bemærkninger om brug af dit kamera

Foruden dette afsnit skal du også se "Forholdsregler" i Hjælpevejledning (side 2).

Skærmsprog

Du kan vælge det sprog, som vises på skærmen, vha. menuen (side 27).

Bemærkninger angående håndtering af produktet

- Kameraet er hverken støvtæt, stænktæt eller vandtæt. Se "Forholdsregler" i Hjælpevejledning.
- Hvis der kommer vand, støv eller sand ind i den åbne søgerenhed eller blitzenhed, kan det muligvis medføre en funktionsfejl.
- Fjern alt snavs fra blitzens overflade. Snavs på blitzens overflade kan muligvis afgive røg eller svides pga. den varme, der udvikles ved emissionen af lys. Hvis der er snavs/støv, skal det tørres af med en blød klud.
- Dæk ikke for blitzens med dine fingre.
- Undlad at sidde i en stol eller andre steder med kameraet i baglommen på dine bukser eller din kjole, da dette kan medføre en funktionsfejl eller beskadige kameraet.
- Når du anvender objektivet med elektrisk zoom, skal du passe på, at du ikke får fingre eller andet i klemme i objektivet.
- Sørg for, at din finger ikke er i vejen, når du trykker søgeren eller blitz ned.
- Du må ikke bære kameraet i søgerenheden eller behandle det hårdhændet.
- Efterlad ikke objektivet eller søgeren udsat for en kraftig lyskilde som f.eks. sollys. På grund af objektivets kondenserende funktion kan dette muligvis forårsage røg, brand eller en funktionsfejl inden i kamerahuset eller objektivet.
- Når du optager med modlys, skal du sørge for at holde solen tilstrækkeligt langt væk fra billedvinklen. Ellers kan sollyset muligvis fokuseres inden i kameraet og forårsage røg eller brand. Selv hvis solen er lidt væk fra billedvinklen, kan den stadig forårsage røg eller brand.
- Udsæt ikke objektivet direkte for stråler som f.eks. laserstråler. Det kan muligvis beskadige billedsensoren og forårsage funktionsfejl på kameraet.
- Efterlad ikke kameraet, det medfølgende tilbehør eller hukommelseskort inden for små børns rækkevidde. De kan muligvis blive slugt ved et uheld. Hvis dette sker, skal der straks opsøges læge.

DK

Bemærkninger angående skærmen og den elektroniske søger

- Skærmen og den elektroniske søger er fremstillet med ekstremt præcis højteknologi, og mere end 99,99% af alle pixels fungerer. Der kan dog forekomme nogle små sorte prikker og/eller lyse prikker (med hvid, rød, blå eller grøn farve), som konstant vises på skærmen og i den elektroniske søger. Disse er ufuldkommenheder pga. fremstillingsprocessen og påvirker på ingen måde de optagede billeder.
- Billedet kan være lettere forvrænget nær hjørnerne i søgeren. Dette er ikke en funktionsfejl. Når du ønsker at se den fulde komposition med alle dens detaljer, kan du også anvende skærmen.
- Hvis du panorerer kameraet, mens du kigger ind i søgeren, eller bevæger øjnene rundt, kan billedet i søgeren blive forringet, eller billedets farve kan muligvis ændres. Dette er en egenskab ved objektivet eller visningsenheden, og er ikke en funktionsfejl. Når du optager et billede, anbefaler vi, at du kigger i midterområdet af søgeren.

- Når du optager med søgeren, kan du muligvis opleve symptomer som f.eks. anstrengte øjne, transportsyge eller kvalme. Vi anbefaler, at du holder pause med regelmæssige mellemrum, når du optager med søgeren. I tilfælde af at du føler dig utilpas, skal du afstå fra at anvende søgeren, indtil din tilstand forbedres, og konsultere din læge om nødvendigt.
- Hvis skærmen eller den elektroniske søger beskadiges, skal du straks stoppe med at anvende kameraet. De beskadigede dele kan muligvis forvolde skade på hænder, ansigt osv.

Bemærkninger om kontinuerlig optagelse

Under kontinuerlig optagelse kan skærmen eller søgeren muligvis glimtvis skifte mellem optageskærmen og en sort skærm. Hvis du fortsætter med at kigge på skærmen i denne situation, kan du muligvis opleve ubehagelige symptomer som f.eks. en følelse af utilpashed. Hvis du oplever ubehagelige symptomer, skal du stoppe med at anvende kameraet og opsøge din læge om nødvendigt.

Bemærkninger om optagelse i længere tidsperioder eller optagelse af 4K-film

- Afhængigt af kameraets og batteriets temperatur er du muligvis ikke i stand til at optage film, eller strømmen slår muligvis automatisk fra for at beskytte kameraet. Der vises en meddelelse på skærmen, inden strømmen slås fra, eller du ikke længere kan optage film. I dette tilfælde skal du lade kameraet være slukket, indtil kameraets og batteriets temperatur falder. Hvis du tænder for strømmen uden at lade kameraet og batteriet køle tilstrækkeligt af, slukker strømmen muligvis igen eller du er ikke i stand til at optage film.
- Når temperaturen i kameraet stiger, kan billedkvaliteten muligvis forringes. Det anbefales, at du venter indtil temperaturen i kameraet er faldet, før du fortsætter med at optage.
- Ved høje omgivelsestemperaturer stiger temperaturen i kameraet hurtigt.
- Kamerahus og batteri kan blive varme under brug – dette er normalt.
- Hvis den samme del af din hud rører ved kameraet i en lang periode under brug af kameraet, kan det muligvis medføre symptomer på forbrænding ved lav temperatur, som for eksempel rødme eller blæredannelse, selvom du ikke føler, at kameraet er varmt. Vær særlig opmærksom i de følgende situationer og brug et stativ osv.
 - Når du bruger kameraet i omgivelser med en høj temperatur
 - Når nogen med dårligt blodkredsløb eller nedsat hudfornemmelse anvender kameraet
- Optagetiden kan muligvis være kortere under lave temperaturforhold, især under optagelse af 4K-film. Varm batteriet op eller udskift det med et nyt batteri.

Bemærkninger om optagelse/afspilning

- Inden du begynder at optage, skal du foretage en prøveoptagelse for at sikre dig, at kameraet fungerer korrekt.
- Det optagede billede afviger muligvis fra det billede, som du så, inden du optog.
- Brug ikke kameraet i områder hvor der udsendes stærke radiobølger eller stråling. Optagelse og afspilning fungerer muligvis ikke korrekt.
- Der garanteres ikke for afspilning af billeder optaget med dit produkt på andet udstyr og afspilning af billeder optaget eller redigeret med andet udstyr på dit produkt.

DK

- Sony kan ikke yde nogen garanti i tilfælde af manglende evne til at optage, eller tab eller beskadigelse af optagede billeder eller lyddata pga. en funktionsfejl på kameraet eller optagemediet osv. Vi anbefaler, at du sikkerhedskopierer vigtige data.
- Når du først formaterer hukommelseskortet, bliver alle dataene på hukommelseskortet slettet, og de kan ikke genoprettes. Inden formatering skal du kopiere dataene til en computer eller anden enhed.

Sony-tilbehør

Brug af enheden med produkter fra andre producenter kan muligvis påvirke dens ydelse og medføre uheld eller funktionsfejl.

Om de dataspecifikationer, som er beskrevet i denne vejledning

Dataene for ydelse og specifikationer er defineret under de følgende forhold, undtagen som beskrevet i denne vejledning: ved en almindelig omgivelsestemperatur på 25 °C, og ved brug af et batteri som er blevet ladet helt op, indtil opladelampen er slukket.

Advarsel om ophavsret

Tv-programmer, film, videobånd og andet materiale kan være ophavsretligt beskyttet. Uautoriseret optagelse af ophavsretligt beskyttet materiale er i strid med bestemmelserne i lovene om ophavsret.

Bemærkninger om stedinformation

Hvis du uploader og deler et billede tagget med et sted, kan du muligvis utilsigtet afsløre informationen til en tredjepart. For at forhindre tredjeparter i at få din stedinformation, skal du indstille [□] [Inds. lænk stedinfo](#) til [Fra] inden optagelse af billeder.

Bemærkninger om bortskaffelse eller overdragelse af dette produkt til andre

Når dette produkt bortskaffes eller overdrages til andre, skal du sørge for at udføre den følgende betjening for at beskytte privat information.

- Vælg [Nulstil indstilling] → [Initialiser].

Bemærkninger om bortskaffelse eller overdragelse af et hukommelseskort til andre

Selvom du udfører [Formater] eller [Slet] på kameraet eller en computer, sletter det muligvis ikke dataene på hukommelseskortet fuldstændigt. Når du overdrager et hukommelseskort til andre, anbefaler vi, at du sletter dataene fuldstændigt vha. software til datasletning. Når du bortskaffer et hukommelseskort, anbefaler vi, at du fysisk ødelægger det.

Bemærkninger om trådløst LAN

Hvis dit kamera bliver væk eller stjålet, påtager Sony sig intet ansvar for tab eller skader forårsaget af ulovlig adgang eller brug af det registrerede adgangspunkt på kameraet.

Bemærkninger om sikkerhed ved anvendelse af trådløse LAN-produkter

- Sørg altid for at du anvender et sikkert trådløst LAN for at undgå hacking, adgang af ondsindede tredjeparter eller andre sårbarheder.
- Det er vigtigt, at du indstiller sikkerhedsindstillingerne, når du anvender et trådløst LAN.
- Hvis der opstår et sikkerhedsproblem pga. manglende sikkerhedsforanstaltninger eller pga. eventuelle uundgåelige omstændigheder, når der anvendes et trådløst LAN, påtager Sony sig intet ansvar for tabet eller skaderne.

Sådan slås trådløse netværksfunktioner (Wi-Fi osv.) midlertidigt fra

Når du går om bord på et fly osv., kan du slå alle trådløse netværksfunktioner midlertidigt fra vha. [Flytilstand].

DK

Kontrol af kameraet og de medfølgende dele

Tallet i parentes angiver antallet.

- Kamera (1)
- Netledning (1) (følger med i visse lande/og områder)



- Genopladelig batteripakke NP-BX1 (1)

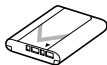

- Mikro-USB-kabel (1)

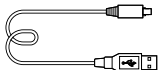

- AC-adapter (1)

Udformningen af AC-adapteren afhænger muligvis af landet/regionen.

- Håndledsrem (1)







- Stropadapter (2)

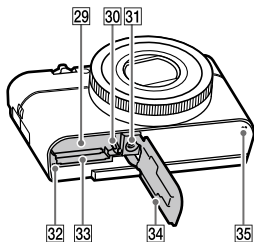
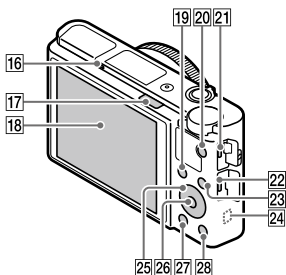
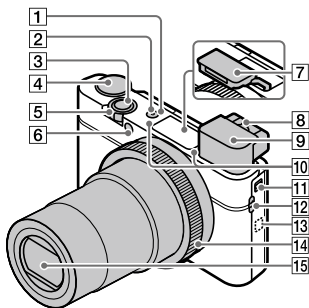

- Betjeningsvejledning (Denne vejledning) (1)
- Referencevejledning (1)
- Wi-Fi Connection/One-touch (NFC) Guide (1)

Identificering af dele



- 1 ON/OFF (Strøm)-knap
- 2 Strøm-/Opladelampe
- 3 Udløserknap
- 4 Tilstandsknap
AUTO (Autotilstand)/
P (Auto programmeret)/
A (Blændeprioritet)/
S (Lukkerhast.prior.)/
M (Manuel eksp.)/
MR (Hukom.genkald.)/
 (Film)/
HFR (Høj billedfrekvens)/
 (Panorering)/
SCN (Valg af motiv)
- 5 Til optagelse: **W/T** (Zoom)-knap
 Til visning:  (Indeks)-knap/
 Afspilningszoomknap
- 6 Selvudløserlampe/AF-lampe
- 7 Blitz
 - Dæk ikke for blitzen med din finger.
 - Når blitzen anvendes, skydes  (pop-op-blitz)-kontakten til siden. Hvis blitzen ikke anvendes, skal du trykke den ned manuelt.
- 8 Dioptri-justeringsknap
 - Juster dioptri-justeringsknappen i overensstemmelse med dit syn, indtil visningen står helt klar i søgeren.

DK

9 Søger (12)

- Når du kigger ind i søgeren, aktiveres søgertilstanden, og når du fjerner ansigtet fra søgeren, vender visningstilstanden tilbage til skærmtilstanden.

10 Mikrofon

11 Pop-op-kontakt for søger

12 Krog til rem

- Monter håndledsremmen og før hånden igennem løkken for at forhindre skader pga. tab af produktet.

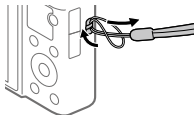

- For at anvende skulderremmen (sælges separat) skal du fastgøre stropadapterne (medfølger) til kroge til remmen på hver side af kameraet.

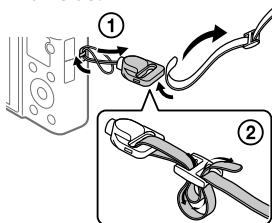

13 N (N-mærke)

Dette mærke angiver berøringspunktet for tilslutning af kameraet og en smartphone med NFC-funktion.

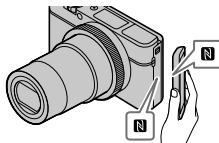

- NFC (Near Field Communication) er en international standard for trådløs kommunikationsteknologi over kort afstand.

14 Kontrolring

15 Objektiv

16 Øjesensor

17 ⚡ (Pop op-blitz)-kontakt

- 18 Skærm**
(Til berøringsbetjening:
Berøringspanel/
Berøringsplade)
Du kan justere skærmen ind på
en vinkel, der er nem at se, og
optage fra enhver position.

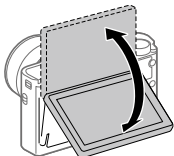

Du er muligvis ikke i stand
til at justere skærmvinklen
afhængigt af den type
stativ, du anvender. I sådan
et tilfælde skal du løsne
stativskruen en enkelt gang for
at justere skærmvinklen.

- 19 Til optagelse: Fn (Funktion)-
knap**
Til visning:
☞ (Send til smartphone)-knap
- 20 MOVIE (Film)-knap**
- 21 Multi/Mikro-USB-terminal**
- Denne terminal understøtter
Mikro-USB-kompatible
enheder.
 - For detaljer om kompatibelt
tilbehør til Multi/Mikro-
USB-terminalen skal du
besøge Sony-websiden,
eller konsultere din
Sony-forhandler eller
det lokale autoriserede
Sony-serviceværksted.

- 22 HDMI-mikrostik**
- 23 MENU-knap**
- 24 Wi-Fi/Bluetooth-antenne
(indbygget)**
- 25 Kontrolhjul**
- 26 Midterknap**
- 27 ▶ (Afspil)-knap**
- 28 C/⏏ (Brugertilpasset/Slet)-
knap**
- 29 Åbning til batteriindsættelse**
- 30 Låsemekanisme til batteri**
- 31 Stativgevindhul**
Brug et stativ med en skrue,
som er mindre end 5,5 mm
lang. Ellers kan du ikke fastgøre
kameraet ordentligt, og der
kan opstå beskadigelse af
kameraet.
- 32 Aktivitetslampe**
- 33 Hukommelseskortåbning**
- 34 Batteri-/
hukommelseskortdæksel**
- 35 Højttaler**

Ved brug af søgeren

① Skyd pop-op-kontakten for søgeren ned.

- Hvis du skyder pop-op-kontakten for søgeren ned, når der er slukket for strømmen, tænder kameraet.
- For at vælge om kameraet skal slukkes eller ej, når søgeren gemmes væk, skal du vælge MENU →  (Opsætning) → [Funk. ved lukket VF].

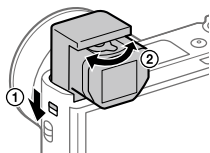

② Juster dioptri-justeringsknappen til dit syn, indtil visningen står helt klar i søgeren.

For at opbevare søgeren

Skub ned oven på søgeren.

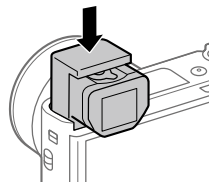





Bemærk!

- Pas på ikke at trykke ned på søgeren, når den er ved at blive hævet.
- Sørg for at skubbe søgeren langsomt ned, så okulardelen ikke sætter sig fast.

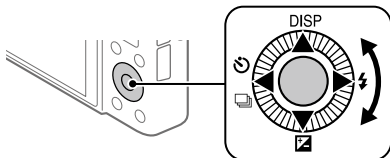
Grundlæggende betjeninger



Brug af kontrolhjulet



- Du kan vælge indstillingspunkter ved at dreje eller trykke på den øverste/nederste/venstre/højre side af kontrolhjulet. Dit valg bestemmes, når du trykker på midten af kontrolhjulet.
- Funktionerne DISP (Visningsindstilling),  (Eksp. komp.), / (Fremf. metode) og  (Blitztilstand) er tildelt til den øverste/nederste/venstre/højre side af kontrolhjulet. Du kan endvidere tildele udvalgte funktioner til den venstre/højre side og midten af kontrolhjulet.
- Under afspilning kan du få vist det næste/forrige billede vha. tryk på den højre/venstre side af kontrolhjulet eller ved at dreje på kontrolhjulet.

Brug af kontrolringen

DK

Ved at dreje på kontrolringen kan du ændre de ønskede indstillinger for forskellige optagetilstande med det samme. Du kan også tildele ofte anvendte funktioner til kontrolringen ved at vælge MENU →  2 (Kamera-indstillinger2) →  Specialtast] eller  Specialtast] → [Kontrolring].

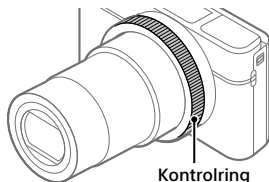

Ikoner og funktionsnavne vises på skærmen som følger.

Eks.

 **ZOOM**: Juster zoom ved at dreje på kontrolringen.

Brug af Fn (Funktion)-knappen

Du kan registrere ofte anvendte funktioner til Fn (Funktion)-knappen og genkalde dem under optagelse. Der kan registreres op til 12 ofte anvendte funktioner til Fn (Funktion)-knappen.

- 1 Tryk gentagne gange på DISP-knappen på kontrolhjulet for at få vist en anden skærmtilstand end [Til søger], og tryk derefter på Fn (Funktion)-knappen.**

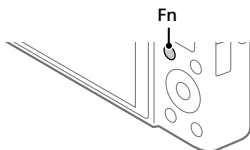

- 2 Vælg den ønskede funktion vha. tryk på den øverste/nederste/venstre/højre side af kontrolhjulet.**

- 3 Vælg den ønskede indstilling ved at dreje på kontrolhjulet, og tryk på midten af kontrolhjulet.**

- Visse funktioner kan finjusteres vha. kontrolringen.

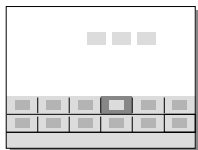

■ Sådan justeres indstillinger fra de dedikerede indstillingsskærme

Vælg den ønskede funktion i trin 2 og tryk derefter på midten af kontrolhjulet. Den dedikerede indstillingsskærm for funktionen vises. Følg betjeningsvejledningen for at justere indstillingerne.

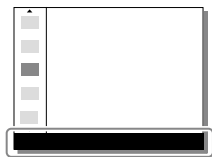

Betjeningsvejledning

Startvejledning

Trin 1: Indsætning af batteripakken/hukommelseskortet (sælges separat) i kameraet

For detaljer om hukommelseskort, som kan anvendes med dette kamera, skal du se side 30.

1 Åbn batteri-/ hukommelseskortdæksel og indsæt batteripakken i kameraet.

- Sørg for at batteripakken vender i den rigtige retning og indsæt den, mens du trykker på låsemekanismen til batteriet.

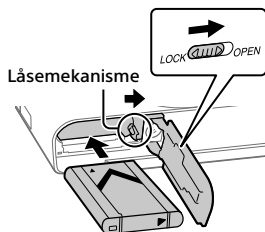

2 Sæt hukommelseskortet (sælges separat) ind i kameraet.

- Indsæt hukommelseskortet med det afskårne hjørne vendt i den viste retning, indtil det klikker på plads.

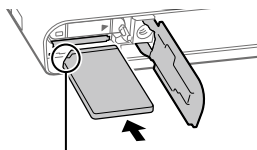

Sørg for at det afskårne hjørne vender rigtigt.

3 Luk dækslet.

■ Sådan formateres hukommelseskortet

Når du anvender et hukommelseskort med kameraet for første gang, anbefales det, at du formaterer kortet vha. kameraet for at stabilisere ydelsen af hukommelseskortet.

- Formatering sletter alle data på hukommelseskortet, herunder beskyttede billeder og registrerede indstillinger (M1 til M4). Når først slettet, kan disse data ikke genoprettes. Gem vigtige data på en computer osv. inden formatering.
- For at udføre formatering skal du vælge MENU →  (Opsætning) → [Formater].

■ Sådan fjernes batteriet

Kontroller, at aktivitetslampen (side 11) ikke lyser, og sluk for kameraet. Skub derefter på låsemekanismen og fjern batteriet. Pas på ikke at tabe batteriet.

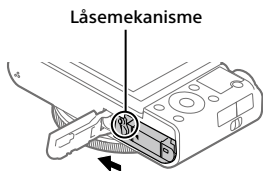

■ Sådan tages hukommelseskortet ud

Sikr dig, at aktivitetslampen (side 11) ikke lyser, og tryk derefter én gang ind på hukommelseskortet for at fjerne det.

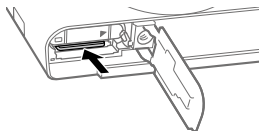

Trin 2: Opladning af batteripakken mens den er indsat i kameraet

1 Sluk for strømmen.

2 Tilslut kameraet til den batteripakke, som er sat ind i AC-adapteren (medfølger), vha. mikro-USB-kablet (medfølger) og tilslut AC-adapteren til stikkontakten.

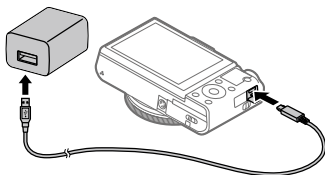

Opladelampe på kameraet (orange)

Lyser: Oplader

Slukket: Opladning færdig

Blinker: Opladefejl eller opladning midlertidigt på pause pga. at kameraet ikke er inden for det rigtige temperaturområde

- Opladningstid (fuld opladning): ca. 150 min. (ved opladning af et fuldt afladet batteri ved en temperatur på 25 °C)
- Når du anvender et helt nyt batteri, eller et batteri som ikke har været anvendt i lang tid, blinker opladelampen muligvis hurtigt, når batteriet oplades. Hvis dette sker, skal du fjerne batteriet eller afbryde USB-kablet fra kameraet og derefter sætte det i igen for at genoplade.
- Sørg for kun at bruge originale batteripakker, mikro-USB-kabler (medfølger) og AC-adaptere (medfølger) fra Sony.

DK

Trin 3: Indstilling af sproget og uret

- 1 Tryk på ON/OFF (Strøm)-knappen for at tænde for kameraet.

ON/OFF (Strøm)-knap

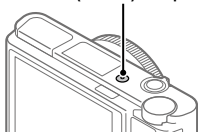

- 2 Vælg det ønskede sprog og tryk derefter på midten af kontrolhjulet.

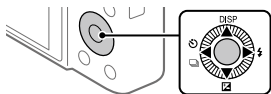

- 3 Sørg for at der vælges [Angiv] på skærmen, og tryk derefter på midten.

- 4 Vælg det ønskede geografiske sted og tryk derefter på midten.

- 5 Vælg [Dato/tid] vha. øverst/nederst på kontrolhjulet, eller ved at dreje på kontrolhjulet, og tryk derefter på midten.

- 6 Vælg den ønskede indstilling vha. tryk på den øverste/nederste/venstre/højre side af kontrolhjulet, og tryk derefter på midten.

- 7 Gentag trin 5 og 6 for at indstille andre punkter, vælg derefter [Angiv] og tryk på midten.

Tip!

- For at nulstille indstillingen af dato og tid skal du anvende MENU (side 27).

Trin 4: Optagelse af billeder i auto-tilstand

- 1 Drej på tilstandsknappen for at indstille til **AUTO**.

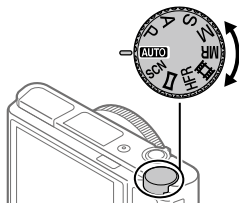

- 2 Kig ind i søgeren eller på skærmen og hold kameraet.

- 3 Brug W/T (zoom)-knappen til at justere forstørrelsen af billedet.

- 4 Tryk udløserknappen halvvejs ned for at fokusere.

- Når billedet er fokuseret, vil der lyse en indikator (som f.eks. ●).

- 5 Tryk udløserknappen helt ned.

DK

■ For at optage film

Tryk på MOVIE-knappen for at starte/stoppe optagelse.

■ For at afspille billeder

Tryk på ► (Afspil)-knappen for at afspille billeder. Du kan vælge det ønskede billede vha. kontrolhjulet.

■ For at slette det viste billede

Tryk på ☒ (Slet)-knappen, mens der vises et billede for at slette det. Vælg [Slet] vha. kontrolhjulet på bekræftelsesskærmen, og tryk derefter på midten af kontrolhjulet for at slette billedet.

■ For at optage billeder i forskellige optagetilstande

Indstil tilstandsknappen til den ønskede tilstand afhængigt af motivet eller de funktioner, som du ønsker at anvende.

Lær mere om kameraet

Instruktioner for alle funktionerne på dette kamera findes i

"Hjælpevejledning" (webvejledning).

Se side 2 angående hvordan du får adgang til hjælpevejledningen.

Brug af Wi-Fi-/One-touch (NFC)-/ Bluetooth-funktioner

Du kan udføre de følgende betjeninger vha. kameraets Wi-Fi-, NFC One-touch- og Bluetooth-funktioner.

- Lagring af billeder til en computer
- Overførsel af billeder fra kameraet til en smartphone
- Brug af en smartphone som en fjernbetjening til kameraet
- Visning af stillbilleder på et tv
- Optagelse af stedinformation fra en smartphone til billeder

For detaljer skal du se "Hjælpevejledning" (side 2) eller det vedlagte dokument "Wi-Fi Connection/One-touch (NFC) Guide".

Installation af PlayMemories Mobile

PlayMemories Mobile er nødvendig for at kunne tilslutte kameraet til en smartphone. Hvis PlayMemories Mobile allerede er installeret på din smartphone, skal du sørge for at opdatere den til den seneste version. For detaljer om PlayMemories Mobile skal du se supportsiden (<http://www.sony.net/pmm/>).



Bemærk!

- For at anvende kameraets NFC One touch-funktion, kræves der en Android-smartphone eller -tablet med NFC-funktion.
- Der garanteres ikke for, at Wi-Fi-funktionerne introduceret i denne vejledning kan anvendes på alle smartphones eller tabletter.
- Wi-Fi-funktionerne på dette kamera er ikke til rådighed ved tilslutning på et offentligt trådløst LAN.
- Afhængigt af fremtidige versionsopgraderinger kan betjeningsprocedurer eller skærmbvisninger blive ændret uden varsel.

Optagelse af stedinformation til optagede billeder

Ved at anvende PlayMemories Mobile kan du indhente stedinformation fra en tilsluttet smartphone (via Bluetooth-kommunikation) og optage den på de optagede billeder.

For detaljer om betjeningsprocedurerne skal du se "Hjælpevejledning" (side 2) eller den følgende supportside.



<http://www.sony.net/pmm/btg/>

Introduktion til computersoftware

Vi tilbyder den følgende computersoftware for at forstærke din glæde ved fotos/film. Besøg en af de følgende URL'er vha. din internetbrowser og download derefter softwaren ved at følge instruktionerne på skærmen. Hvis ét af disse software allerede er installeret på din computer, skal du opdatere det til den seneste version inden brug.

Windows:

<http://www.sony.co.jp/imsoft/Win/>

Mac:

<http://www.sony.co.jp/imsoft/Mac/>

Du kan kontrollere det anbefalede betjeningsmiljø for softwaren fra den følgende URL:

<http://www.sony.net/pcenv/>

PlayMemories Home

PlayMemories Home gør det muligt for dig at importere stillbilleder og film til din computer og se eller bruge dem.

Du er nødt til at installere PlayMemories Home for at importere XAVC S-film eller AVCHD-film til din computer.

Du kan besøge downloadwebsiden direkte fra den følgende URL:

<http://www.sony.net/pm/>

- Når du tilslutter kameraet til din computer, kan der muligvis tilføjes nye funktioner til PlayMemories Home. Tilslutning af kameraet til din computer er derfor anbefalet, selvom PlayMemories Home allerede er blevet installeret på computeren.

DK

Imaging Edge

Imaging Edge er en programpakke, som inkluderer funktioner som f.eks. fjernoptagelse fra en computer, og justering eller fremkaldelse af RAW-billeder optaget med kameraet.

Viewer: Du kan få vist og søge efter billeder.

Edit: Du kan redigere billeder med forskellige korrektioner som f.eks. nuancekurve og skarphed og fremkalde billeder optaget i RAW-format.

Remote: Du kan justere kameraindstillingerne eller optage billeder fra en computer tilsluttet til kameraet med et USB-kabel.







- For at betjene kameraet vha. en computer skal du vælge MENU →  (Opsætning) → [USB-tilslutning] → [Fjern-pc] inden du tilslutter kameraet til computeren med et USB-kabel.

Liste over MENU-punkter







For detaljer angående hvert enkelt MENU-punkt skal du se hjælpevejledningen.

1 (Kamera- indstillinger1) Rød fane

Kvalitet/billedformat



-  Filformat
-  JPEG-kvalitet
-  JPEG-billedstr.
-  Format
- Panorering: Str.
- Panorering: Retning
-  Lang eksp.SR
-  Høj ISO SR
-  Farverum

Optagetilstand/Fremføring

- Autotilstand
- Valg af motiv
- Fremf.metode
- Bracketindstillinger
-   1/ 2 Genkald
-   1/ 2 Hukommelse

AF

- Fokustilstand
- Fokusområde
-  Skift L/V AF-omr.
-  AF-lampe
- AF-låsning i midten
- Indst. ansig.prio. AF
-  Præ-AF

-  AF-områderegist.
-  Slet regi. AF-omr.
- Slet autom. AF-omr.
- Vis kont. AF-område
- Fasedetekt.område

Eksponering

- Ekspon.komp.
- ISO
- ISO AUTO min. LH
- Lysmålermetode
- Ansigtspri. multimål
- Punkt f. punktmåling
-  AEL med udløser
- Just. ekspo.stand.

Blitz



- Blitztilstand
- Blitzkompens.
- Røddjereduktion

Farve/WB/Billedbehandling

- Hvidbalance
- Prior. indstil. i AWB
- DRO/Auto HDR
- Kreativ indst.
- Billedeffekt
- Billedprofil
-  Blød hud-effekt

DK

Fokushjælp

- Fokusforstørrelse
- Fokusforstørrelsestid
-  Før. fokusforstør.
-  MF-hjælp
- Maksimumindstilling











Optagehjælp



- Ansigtsregistrering
- Regist. ansigtsprio.
- Smiludløser
-  Auto. indramning
- Selvportræt/-udløs.

2 (Kamera- indstillinger2)



Lilla fane

Film

-  Eksponeringstilst.
-  HFR Eksponeringstilst.
-  Filformat
-  Optageindstilling
-  HFR HFR-indstillinger
- Kvalitet(Dual Rec)
- Billedfor.(Dual Rec)
- Automatisk Dual Rec
-  Px Proxyoptagelse
-  AF-drevhast.
-  AF-sporingsføls.
-  Auto langsom luk.
- Lydoptagelse
- Mikrofon-ref.niveau
- Reduktion af vindstøj
-  SteadyShot

-  Markørvisning
-  Markørindstil.
- Optag film m. udløs.

Lukker/SteadyShot

-  Lukkertype
- Udløs uden kort
-  SteadyShot





Zoom

- Zoomindstilling
- Zoomhastighed
- Zoomfunk. på ring

Visning/Autovisning

- DISP-knap
- FINDER/MONITOR
- Zebraindstilling
- Gitterlinje
- Vejled. ekspon.indst.
- Live View-visning
- Autovisning

Brugertilpasset betjening

-  Specialtast
-  Specialtast
-  Specialtast
- Funktionsmenuindst.
- Rotation af Av/Tv
-  Indst. berør.opt.
- MOVIE-knap
- Låsning af hjul
- Lydsignaler
-  Skriv dato



 **(Netværk)**

Grøn fane

Send til smartph.-fk.
Send til computer (Wi-Fi)
Vis på tv
Kont. m, smartphone
Flytilstand
Wi-Fi-indstillinger
Bluetooth-indstil.
 Inds. læk stedinfo
Rediger enhedsnavn
Nulstil netværksinds.



 **(Afspil)**

Blå fane

Beskyt
Roter
Slet
Bedømmelse
Bedøm.indst. (spec.)
Angiv udskrivning
Skønhedseffekt
Gem som foto
 Forstør
 Frst. første forstør.
 Forstør første pos.
Bevæg.intervaljust.
Diasshow
Visningstilstand
Billedindeks
Vis kontin. optag.gr.
Visningsrotation

 **(Opsætning)**

Gul fane

Skærmlysstyrke
Søgerlysstyrke
Farvetemp. i søger
Gamma-visn.hjælp
Indst. for lydstyrke
Felt-menu
Guide tilstandsvælg.
Bekræft slet
Visningskvalitet
Auto. skærm FRA
Starttid strømbesp.
Funk. ved lukket VF
NTSC/PAL-vælger*
Brug touchscreen
Berør.panel/-plade
Berøringspladeindst.
Demotilstand
TC/UB-indstillinger
HDMI-indstillinger
 Vælg 4K-udgang
USB-tilslutning
USB-LUN-indstilling
USB-strømforsyning
Fjern-pc-indstil.
 Sprog
Indst.dato/tid
Indstilling af sted
Ophavsretsinfo.
Formater
Filnummer
Indstil filnavn
Vælg REC-mappe
Ny mappe

DK

Mappenavn

Gendan billed-db.

Vis plads på medie

Version

Nulstil indstilling

* Hvis du ændrer dette punkt, vil du være nødt til at formatere hukommelseskortet, så det er kompatibelt med PAL- eller NTSC-systemet. Bemærk også, at det muligvis ikke er muligt at afspille film optaget til NTSC-systemet på fjernsyn med PAL-systemet.

★ (Min menu)

Grå fane

Tilføj punkt

Sortér punkt

Slet punkt

Slet side

Slet alt

Specifikationer

Batterilevetid og antal optagbare billeder

		Batteriets levetid	Antal billeder
Optagelse (stillbilleder)	Skærmtilstand	—	Ca. 240
			Ca. 310 (Auto. skærm FRA (2 sek.))
	Søgetilstand	—	Ca. 220
Faktisk optagelse (film)	Skærmtilstand	Ca. 40 min.	—
	Søgetilstand	Ca. 40 min.	—
Kontinuerlig optagelse (film)	Skærmtilstand	Ca. 75 min.	—
	Søgetilstand	Ca. 70 min.	—

- Estimaterne ovenfor for batterilevetid og antal optagbare billeder gælder, når batteripakken er blevet ladet fuldt op. Batterilevetiden og antallet af billeder aftager muligvis afhængigt af brugsforholdene.
- Batterilevetiden og antallet af optagbare billeder er estimater baseret på optagelse med standardindstillingerne under de følgende forhold:
 - Brug af batteripakken ved en omgivende temperatur på 25 °C.
 - Brug af et Sony SDXC-hukommelseskort (U3) (sælges separat)
- Antallene for "Optagelse (stillbilleder)" er baseret på CIPA-standarden og optagelse under følgende forhold:
(CIPA: Camera & Imaging Products Association)
 - Der optages ét billede hvert 30 sekund.
 - Strømmen tændes og slukkes én gang hver tiende gang.
 - Blitzen udløses én gang for hvert andet billede.
 - Zoom skifter mellem fuld W og T.
- Antallet af minutter for filmoptagelse er baseret på CIPA-standarden og optagelse under følgende forhold:
 - Billedkvaliteten er indstillet til XAVC S HD 60p 50M/50p 50M.
 - Faktisk optagelse (film): Batterilevetiden er baseret på gentaget optagelse, zoomning, optagelsesstandby, tænding/slukning osv.
 - Kontinuerlig optagelse (film): Batterilevetid er baseret på uafbrudt optagelse, indtil grænsen (29 minutter) er nået, og derefter efterfulgt af tryk på MOVIE (Film)-knappen igen. Andre funktioner, som f.eks. zoomning, betjenes ikke.

DK

Anvendelige hukommelseskort

Når du anvender microSD-hukommelseskort eller Memory Stick Micro med dette kamera, skal du sørge for at bruge den passende adapter.

SD-hukommelseskort

Optageformat		Understøttet hukommelseskort
Stilbillede		SD/SDHC/SDXC-kort
AVCHD		SD/SDHC/SDXC-kort (Klasse 4 eller hurtige, eller U1 eller hurtigere)
XAVC S	4K 60 Mbps* HD 50 Mbps eller lavere* HD 60 Mbps	SDHC/SDXC-kort (Klasse 10, eller U1 eller hurtigere)
	4K 100 Mbps* HD 100 Mbps	SDHC/SDXC-kort (U3)
	Høj billedfrekvens*	SDHC/SDXC-kort (Klasse 10, eller U1 eller hurtigere)

* Inklusive når der optages proxyfilm på samme tid

Memory Stick

Optageformat		Understøttet hukommelseskort
Stilbillede		Memory Stick PRO Duo/ Memory Stick PRO-HG Duo
AVCHD		Memory Stick PRO Duo (Mark 2)/ Memory Stick PRO-HG Duo
XAVC S	4K 60 Mbps* HD 50 Mbps eller lavere* HD 60 Mbps	Memory Stick PRO-HG Duo
	4K 100 Mbps* HD 100 Mbps	—
	Høj billedfrekvens*	Memory Stick PRO-HG Duo

* Inklusive når der optages proxyfilm på samme tid

Bemærk!

- Når der anvendes et SDHC-hukommelseskort til at optage XAVC S-film over længere tidsperioder, opdeles de optagede film i filer på størrelse af 4 GB. De opdeltede filer kan håndteres som en enkelt fil ved at importere dem til en computer vha. PlayMemories Home.
- Lad batteripakken fuldt op inden du forsøger at genoprette databasefilerne på hukommelseskortet.

Antal optagbare billeder

Når du sætter et hukommelseskort ind i kameraet, og tænder for kameraet, vises det antal billeder, som kan optages (hvis du fortsætter med at optage vha. de aktuelle indstillinger) på skærmen.

Bemærk!

- Når "0" (antallet af optagbare billeder) blinker orange, er hukommelseskortet fuldt. Udskift hukommelseskortet med et andet, eller slet billeder fra det aktuelle hukommelseskort.
- Når "NO CARD" blinker orange, betyder det, at der ikke er sat noget hukommelseskort i. Indsæt et hukommelseskort.

Antal billeder, som kan optages på et hukommelseskort

Tabellen nedenfor viser det omtrentlige antal billeder, der kan optages på et hukommelseskort, som er formateret med dette kamera. Værdierne er defineret vha. Sony-standardhukommelseskort til testning. Værdierne kan muligvis variere afhængigt af optageforholdene og typen af anvendt hukommelseskort.

[📷 JPEG-billedstr.]: [L: 20M]

[📷 Format]: [3:2]*1

(Enheder: Billeder)

[📷 JPEG-kvalitet]/[📷 Filformat]	8 GB	32 GB	64 GB	256 GB
Standard	1150	4800	9600	37500
Fin	690	2800	5500	22000
Ekstra fin	510	2050	4150	16000
RAW og JPEG*2	235	950	1900	7500
RAW	355	1400	2850	11000

*1 Når [📷 Format] er indstillet til andet end [3:2], kan du optage flere billeder end de antal, der er vist i tabellen ovenfor (undtagen når der er valgt [RAW]).

*2 [📷 JPEG-kvalitet] når der er valgt [RAW og JPEG]: [Fin]

Bemærk!

- Selv hvis antallet af optagbare billeder er højere end 9999 billeder, vises der "9999".
- De viste antal er for brug af et Sony-hukommelseskort.

DK

Optagetider for film

Tabellen nedenfor viser det omtrentlige antal optagetider ved brug af et hukommelseskort, som er formateret med dette kamera. Værdierne kan muligvis variere afhængigt af optageforholdene og typen af anvendt hukommelseskort. Optagetiderne for når [Filformat] er indstillet til [XAVC S 4K] og [XAVC S HD] er optagetider, når der optages med [Px Proxyoptagelse] indstillet til [Fra].

(h (time), m (minut))

Filformat	Optageindstilling	8 GB	32 GB	64 GB	256 GB
XAVC S 4K	30p 100M/25p 100M	9 m	35 m	1 h 15 m	5 h 15 m
	30p 60M/25p 60M	10 m	1 h	2 h 5 m	8 h 35 m
	24p 100M*/ -	9 m	35 m	1 h 15 m	5 h 15 m
	24p 60M*/ -	10 m	1 h	2 h 5 m	8 h 35 m
XAVC S HD	120p 100M/100p 100M	9 m	35 m	1 h 15 m	5 h 15 m
	120p 60M/100p 60M	10 m	1 h	2 h 5 m	8 h 35 m
	60p 50M/50p 50M	15 m	1 h 15 m	2 h 35 m	10 h 25 m
	60p 25M/50p 25M	30 m	2 h 25 m	5 h	20 h 10 m
	30p 50M/25p 50M	15 m	1 h 15 m	2 h 35 m	10 h 25 m
	30p 16M/25p 16M	50 m	3 h 50 m	7 h 45 m	31 h 30 m
	24p 50M*/ -	15 m	1 h 15 m	2 h 35 m	10 h 25 m
AVCHD	60i 24M (FX)/ 50i 24M (FX)	40 m	2 h 55 m	6 h	24 h 15 m
	60i 17M (FH)/ 50i 17M (FH)	55 m	4 h 5 m	8 h 15 m	33 h 15 m



* Kun når [NTSC/PAL-vælger] er indstillet til NTSC

- Det er maksimalt muligt at foretage kontinuerlig filmoptagelse i ca. 29 minutter ad gangen med kameraets standardindstillinger og en omgivelsestemperatur på ca. 25 °C. Men optagetiden er ca. 5 minutter ved optagelse af film i formatet XAVC S 4K eller XAVC S HD 120p/100p. (produkt-specificeret grænse)

Bemærk!

- Optagetiden for film varierer, da kameraet er udstyret med VBR (Variable Bit-Rate), som automatisk justerer billedkvaliteten afhængigt af optagescenen. Når du optager et motiv i hurtig bevægelse, er motivet mere tydeligt, men optagetiden er kortere, da der behøves mere hukommelse til optagelsen. Optagetiden varierer også afhængigt af optageforholdene, motivet og indstillingerne for billedkvalitet/-format.
- De viste tider er optagetider ved brug af et Sony-hukommelseskort.

Bemærkninger om kontinuerlig filmoptagelse

- Filmoptagelse i høj kvalitet og kontinuerlig optagelse i høj hastighed kræver store mængder strøm. Derfor stiger temperaturen inde i kameraet, især den for billedsensoren, hvis du fortsætter med at optage. I sådanne tilfælde slukker kameraet automatisk, da overfladen på kameraet er varmet op til en høj temperatur, eller den høje temperatur påvirker kvaliteten af billederne eller kameraets interne mekanisme.
- Varigheden af den tid, som er til rådighed for filmoptagelse, varierer med temperaturen, filformatet/optageindstillingen for film, Wi-Fi-netværksmiljøet eller kameraets tilstand inden du begynder at optage. Hvis du ofte omkomponerer eller optager billeder, efter der er tændt for strømmen, stiger temperaturen inde i kameraet og den optagetid, som er til rådighed, vil være kortere.
- Hvis -ikonet vises, er kameraets temperatur steget.
- Hvis kameraet stopper filmoptagelse pga. høj temperatur, skal du lade det være i et stykke tid med strømmen slået fra. Start med at optage efter temperaturen inde i kameraet er faldet fuldstændigt.
- Hvis du overholder de følgende punkter, vil du være i stand til at optage film i længere tidsperioder.
 - Opbevar kameraet væk fra direkte sollys.
 - Sluk for kameraet, når det ikke anvendes.
- Når  [Filformat] er indstillet til [AVCHD], er filstørrelsen for film begrænset til ca. 2 GB. Hvis filfilstørrelsen når ca. 2 GB under optagelse, oprettes der automatisk en ny filmfil.

DK

Specifikationer

Kamera

[System]

Kameratype: Digitalt stillbilledkamera

[Billedsensor]

Billedformat: 13,2 mm × 8,8 mm
(1,0 type), CMOS-billedsensor

Kameraets effektive pixelantal:
Ca. 20 100 000 pixels

Kameraets samlede pixelantal:
Ca. 21 000 000 pixels

[Objektiv]

ZEISS Vario-Sonnar T*

f = 9,0 mm – 72 mm

(24 mm – 200 mm (svarende til
35 mm film))

F2,8 (W) – F4,5 (T)

Under optagelse af film (HD 16:9):
24 mm – 210 mm*

Under optagelse af film (4K 16:9):
26 mm – 230 mm

*Når [SteadyShot] er indstillet
til [Standard]

[SteadyShot]

Optisk

[Autofokussystem]

Detektionssystem:

Fasedetektionssystem/
Kontrastdetektionssystem

[Blitz]

Blitzområde (ISO-følsomhed
(Anbefalet eksponeringsindeks)
indstillet til automatisk):
Ca. 0,4 m til 5,9 m (W)/
Ca. 1,0 m til 3,1 m (T)

[Elektronisk søger]

Type: 1,0 cm (0,39 type) elektronisk
søger

Samlet antal punkter:
2 359 296 punkter

Forstørrelse: Ca. 0,59× med 50 mm
objektiv ved uendelig, -1 m^{-1}

Øjepunkt: Ca. 20 mm fra okularet og
ca. 19,2 mm fra okularrammen
ved -1 m^{-1}

Dioptri-justering:
 $-4,0\text{ m}^{-1}$ til $+3,0\text{ m}^{-1}$

[Skærm]

7,5 cm (3,0 type) TFT-drev,
berøringspanel

Samlet antal punkter:
921 600 punkter

[Optageformat]

Filformat: JPEG (DCF ver. 2.0,
Exif ver. 2.31, MPF Baseline)-
kompatibel, RAW (Sony
ARW 2.3-format)

Film (XAVC S-format):
MPEG-4 AVC/H.264 XAVC S
ver.1.0 format-kompatibel
Video: MPEG-4 AVC/H.264
Lyd: LPCM 2-kanal (48 kHz 16 bit)

Film (AVCHD-format):
AVCHD-format,
Ver. 2.0-kompatibel
Video: MPEG-4 AVC/H.264
Lyd: Dolby Digital 2-kanal,
udstyret med
Dolby Digital Stereo Creator

- Fremstillet på licens fra
Dolby Laboratories.

[Optagemedie]

Memory Stick PRO Duo,
Memory Stick Micro, SD-kort,
microSD-hukommelseskort

[Input-/outputterminaler]

Multi/Mikro-USB-terminal*:

Hi-Speed USB (USB 2.0)

* Understøtter mikro-USB-kompatible enheder.

HDMI: HDMI type D-mikrostik

[Generelt]

Model No. WW771132

Nominel indgang: 3,6 V , 2,5 W

Driftstemperatur: 0 til 40°C

Opbevaringstemperatur: -20 til 55°C

Mål (B/H/D) (Ca.):

101,6 mm × 58,1 mm × 42,8 mm

Vægt (CIPA-kompatibel) (Ca.):

301 g (inklusive batteripakke, SD-kort)

[Trådløst LAN]

Understøttet format:

IEEE 802.11 b/g/n

Frekvensbånd: 2,4 GHz

Sikkerhed: WEP/WPA-PSK/WPA2-PSK

Tilslutningsmetode:

Wi-Fi Protected Setup™ (WPS)/
Manuel

Adgangsmetode: Infrastrukurtilstand

[NFC]

Tag-type:

NFC Forum Type 3 Tag-kompatibel

[Bluetooth-kommunikationer]

Bluetooth-standard ver. 4.1

Frekvensbånd: 2,4 GHz

AC-adapter

AC-UUD12/AC-UUE12

Nominel indgang:

100 - 240 V , 50/60 Hz, 0,2 A

Nominel udgang: 5 V , 1,5 A

Genopladelig batteripakke NP-BX1

Nominel spænding: 3,6 V 

Design og specifikationer kan ændres uden varsel.

Om billeddatakompatibilitet

- Dette kamera er i overensstemmelse med den universelle DCF (Design rule for Camera File system)-standard oprettet af JEITA (Japan Electronics and Information Technology Industries Association).
- Der garanteres ikke for afspilning af billeder optaget med dit kamera på andet udstyr og afspilning af billeder optaget eller redigeret med andet udstyr på dit kamera.

Varemærker

- Memory Stick og  er varemærker eller registrerede varemærker tilhørende Sony Corporation.
- XAVC S og  er registrerede varemærker tilhørende Sony Corporation.
- "AVCHD" og logotypen "AVCHD" er varemærker tilhørende Panasonic Corporation og Sony Corporation.
- Mac er et varemærke tilhørende Apple Inc. registreret i USA og andre lande.
- IOS er et registreret varemærke eller varemærke tilhørende Cisco Systems, Inc.
- iPhone og iPad er varemærker tilhørende Apple Inc. registreret i USA og andre lande.
- Blu-ray Disc™ og Blu-ray™ er varemærker tilhørende Blu-ray Disc Association.
- DLNA og DLNA CERTIFIED er varemærker tilhørende Digital Living Network Alliance.
- Dolby, Dolby Audio og dobbelt-D-symbolet er varemærker tilhørende Dolby Laboratories.
- Ordene HDMI og HDMI High-Definition Multimedia Interface og HDMI-logoet er varemærker eller registrerede varemærker tilhørende HDMI Licensing Administrator, Inc. i USA og andre lande.
- Microsoft og Windows er registrerede varemærker eller varemærker tilhørende Microsoft Corporation i USA og/eller andre lande.
- SDXC-logoet er et varemærke tilhørende SD-3C, LLC.

- Android og Google Play er varemærker eller registrerede varemærker tilhørende Google Inc.
- Wi-Fi, Wi-Fi-logoet og Wi-Fi Protected Setup er registrerede varemærker eller varemærker tilhørende Wi-Fi Alliance.
- N-mærket er et varemærke eller registreret varemærke tilhørende NFC Forum, Inc. i USA og i andre lande.
- Bluetooth®-ordmærket og -logoerne er registrerede varemærker tilhørende Bluetooth SIG, Inc. og enhver brug af sådanne mærker af Sony Corporation er under licens.
- QR Code er et varemærke tilhørende Denso Wave Inc.
- Desuden er navne på systemer og produkter, som er anvendt i denne vejledning, generelt varemærker eller registrerede varemærker tilhørende de respektive udviklere eller producenter. Betegnelserne ™ eller ® anvendes imidlertid muligvis ikke i alle tilfælde i denne vejledning.

LITHIUM ION  TYPE

MEMORY STICK

CLASS 10

HIGH-DEFINITION MULTIMEDIA INTERFACE

AVCHD



XAVC S

 Bluetooth®

Om GNU GPL/LGPL-anvendt software

Softwaren, som er berettiget til den følgende GNU General Public License (herefter kaldet "GPL") eller GNU Lesser General Public License (herefter kaldet "LGPL"), er indeholdt i produktet.

Denne informerer dig om, at du har ret til adgang til kildekoden, samt til at ændre og videredistribuere kildekoden til disse softwareprogrammer under betingelserne givet i den medfølgende GPL/LGPL.

Kildekoden ligger på internettet. Anvend den følgende URL til at downloade den.

<http://oss.sony.net/Products/Linux/>
Vi foretrækker, at du ikke kontakter os angående indholdet af kildekoden.

Der er gemt licenser (på engelsk) i den interne hukommelse på produktet. Opret en masselagringsforbindelse mellem produktet og en computer for at læse licenserne i mappen "PMHOME" - "LICENSE".

Der findes flere oplysninger om dette produkt samt svar på ofte stillede spørgsmål på vores websted til kundesupport.

<http://www.sony.net/>

DK

DK

DK