

Portable CD Player

Register your product and get support at

www.philips.com/welcome

User manual

Manuel d'utilisation

Manual del usuario

Gebruikershandleiding



PHILIPS

EXP2540
EXP2542
EXP2546

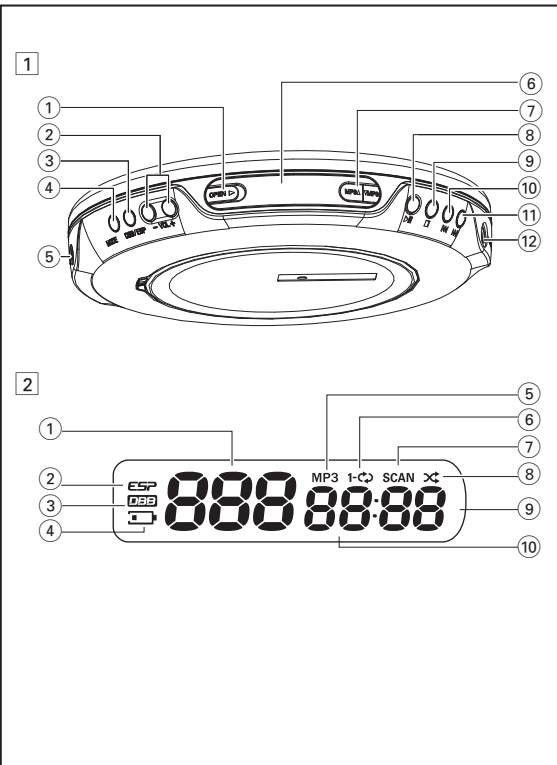

QUICK START

MISE EN SERVICE RAPIDE

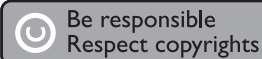
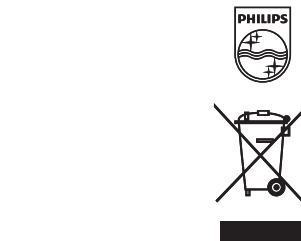
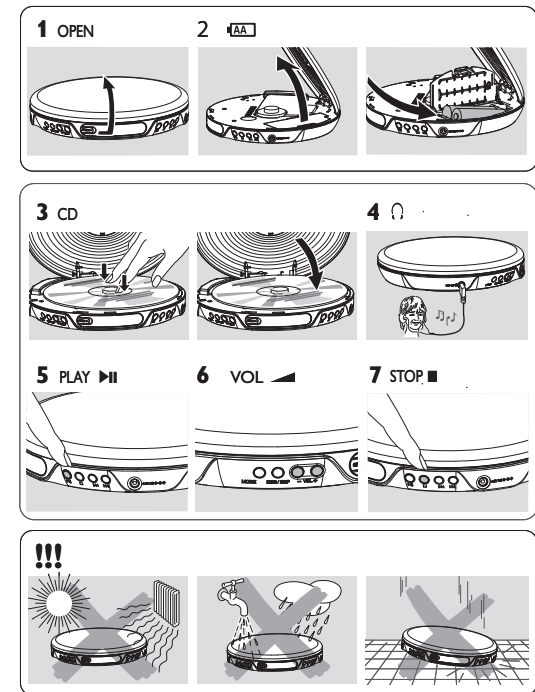

Specifications are subject to change without notice.
Trademarks are the property of Koninklijke Philips Electronics N.V. or their respective owners

2013 © Koninklijke Philips Electronics N.V. All rights reserved.

<http://www.philips.com>



EXP2546_12_UM_V5.0

English

CONTROLS / GENERAL INFORMATION

CONTROLS (see figure 1)

- 1 OPEN ►.....opens the CD lid
- 2 –VOL +adjust the volume
- 3 DBB/ESPPress briefly to switch the bass enhancement(DBB) on/off. Press and hold to switch the Electronic Shock Protection (ESP) on/off.
- 4 MODEselects the different playing possibilities:
 - To return to normal playback
 - ↺ : The current track is played repeatedly
 - ↻ : The entire CD is played repeatedly.
 - SCAN : The first 10 seconds of each of the remaining tracks are played in sequence
 - ✂ : All tracks of the CD are played in random order until all of them have been played once
- 5 ♫/LINE OUT.....3.5 mm headphone socket (headphone AY3806)
- 6LCD display
- 7 MP3 ▲ ▼.....MP3 only: skips forward/backward albums
- 8 ►II.....switches the player on, starts or pauses CD play
- 9 ■.....stops CD play, switches the player off
- 10 ◀◀.....skips and searches CD tracks backwards
- 11 ▶▶.....skips and searches CD tracks forwards
- 12 4.5V/450mA DC..socket for external power supply "AY3162 (not included)"

This product complies with the radio interference requirements of the European Union.

Troubleshooting

WARNING: Under no circumstances should you try to repair the set yourself as this will invalidate the warranty. If a fault occurs, first check the points listed, before taking the unit for repair. If you are unable to solve a problem by following these hints, consult your dealer or service center.

The CD player has no power, or playback does not start

- Check that your batteries are not dead or empty, that they are inserted correctly, that the contact pins are clean.
- Your adapter connection may be loose. Connect it securely.
- For in-car use, check that the car ignition is on. Also check player's batteries.

The indication *Err* is displayed

- Check that the CD is clean and correctly inserted (label-side upward).
- If your lens has steamed up, wait a few minutes for this to clear.

Music files do not play

- Check that the file names of MP3 files end with .mp3.

Some directories missing on MP3 CDs

- Check that the total number of files and albums on your MP3 CDs does not exceed 999.
- Only albums with MP3 files are shown.

The CD skips tracks

- The CD is damaged or dirty. Replace or clean the CD.
- SHUFFLE is active. Switch off whichever is on.

Music skips or popping sounds when you play a MP3 track

- Play the music file in your computer. If the problem remains, encode the audio track again and make a new CD.

CONTROLS / POWER SUPPLY/TROUBLESHOOTING

LCD display (see figure 2)

- 1 Track number
- 2 Electronic Skip Protection (45 sec)
- 3 Base enhancement
- 4 Battery empty
- 5 MP3 indicator
- 6 Repeat 1 track / Repeat all track
- 7 Scan tracks
- 8 Shuffle all track
- 9 MP3 album number (Display album # when pressing MP3 ▲/▼)
- 10 Playing time

Batteries (not included)

You can use the following batteries with this CD-player:

- normal batteries type **LR6, UM3** or **AA** (preferably Philips), or
- alkaline batteries type **LR6, UM3** or **AA** (preferably Philips).

CAUTION

- Batteries contain chemical substances, so they should be disposed of properly.
- Danger of explosion if battery is incorrectly replaced. Replace only with the same or equivalent type.
- Incorrect use of batteries can cause electrolyte leakage and will corrode the compartment or cause the batteries to burst.
- Old and new or different types of batteries should not be combined.
- Remove the batteries if the set is not to be used for a long time.

Troubleshooting

No sound or bad sound quality.

- CD-RW (CD-R) was not recorded properly. Use FINALIZE on your CD-recorder.
- PAUSE might be active. Press ►II.
- Loose, wrong or dirty connections. Check and clean connections.
- Volume might not be appropriately adjusted. Adjust the volume.
- Strong magnetic fields. Check player's position and connections. Also keep away from active mobile phones.
- For in-car use, check that the cassette adapter is inserted correctly, that the car cassette player's playback direction is correct (press autoreverse to change), and that the cigarette lighter jack is clean. Allow time for temperature change.

Notes for battery disposal

Your product contains batteries covered by the European Directive 2006/66/EC, which cannot be disposed with normal household waste. Please inform yourself about the local rules on separate collection of batteries because correct disposal helps to prevent negative consequences for the environmental and human health.

CAUTION

- Use of controls or adjustments or performance of procedures other than herein may result in hazardous radiation exposure.
- Apparatus should not be exposed to dripping of splashing,
- do not place any sources of danger on apparatus (e.g. liquid filled objects, lighted candle).

CD PLAY / GENERAL INFORMATION

Playback information

- When playing a CD-Rewritable (CD-RW), please note that it takes 3–15 seconds after pressing ►II for sound reproduction to start.
- Playback will stop if you open the CD lid.
- While the CD is read, *r e d d* flashes in the display.

CD player and CD handling

- Do not touch the lens (A) of the CD player.
- Do not expose the unit, batteries or CDs to humidity, rain, sand or excessive heat (caused by heating equipment or direct sunlight).
- You can clean the CD player with a soft, slightly dampened, lint-free cloth. Do not use any cleaning agents as they may have a corrosive effect.
- To clean the CD, wipe it in a straight line from the center toward the edge using a soft, lint-free cloth. A cleaning agent may damage the disc! Never write on a CD or attach a sticker to it.
- The lens may cloud over when the unit is moved suddenly from cold to warm surroundings. Playing a CD is not possible then. Leave the CD player in a warm environment until the moisture has evaporated.
- Active mobile phones in the vicinity of the CD player may cause malfunctions.
- Avoid dropping the unit as this may cause damage.

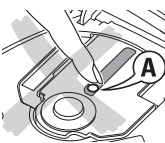

(Make sure) Only use the earphone sold together with the portable CD player to prevent possible hearing damage.

Maximum output voltage = <=150mV

Wide band characteristic voltage WBCV = >= 75mV

COPYRIGHT INFORMATION

The making of unauthorized copies of copy-protected material, including computer programmes, files, broadcasts and sound recordings, may be an infringement of copyrights and constitute a criminal offence. This equipment should not be used for such purposes.

DISPOSAL OF YOUR OLD PRODUCT

Your product is designed and manufactured with high quality materials and components, which can be recycled and reused.

When this crossed-out wheeled bin symbol is attached to a product it means the product is covered by the European Directive 2002/96/EC. Please inform yourself about the local separate collection system for electrical and electronic products.

Please act according to your local rules and do not dispose of your old products with your normal household waste. The correct disposal of your old product will help prevent potential negative consequences for the environment and human health.

IMPORTANT!

Hearing safety: listen at a moderate volume, using headphones at high volume can impair your hearing.
Important: Philips guarantees compliance with the maximum sound power of its audio players as determined by relevant regulatory bodies only with the original model of provided headphones. In case this one needs replacement, we recommend that you contact your retailer to order a model identical to that of the original, provided by Philips.

Traffic safety: Do not use headphones while driving a vehicle. It may create a hazard and it is illegal in many countries. Even if your headphones are an open-air type designed to let you hear outside sounds, do not turn up the volume so high that you cannot hear what is going on around you.

ABOUT MP3

The music compression technology MP3 (MPEG1 Audio Layer 3) significantly reduce the digital data of an audio CD while maintaining CD quality sound.

- **Getting MP3 files:** you can either download legal music files from the internet to your computer hard disc, or create such files by converting audio CD files in your computer through appropriate encoder software. (128kbps bit rate or higher is recommended for MP3 files.)
- **Creating a MP3 CD:** burn the music files from your computer hard disc on a CDR or CDRW using your CD burner.

Helpful Hints:

- Make sure that the file names of the MP3 files end with **.mp3**.
- Total number of music files and albums: around 999 (with a typical file name length of 20 characters)
- The length of file names affects the number of tracks for playback. With shorter file names, more files can be burned on a disc.

Environmental information

- All redundant packing material has been omitted. We have done our utmost to make the packaging easily separable into two materials: cardboard (box) and polyethylene (bags, protective foam sheet).
- Your set consists of materials which can be recycled if disassembled by a specialized company. Please observe the local regulations regarding the disposal of packing materials, exhausted batteries and old equipment.

INFORMATION SUR LE DROIT D'AUTEUR

Toute copie d'une oeuvre protégée par un droit d'auteur, ce incluant les programmes informatiques, les enregistrements d'images et de sons, peut être une contrefaçon d'un droit d'auteur et constituer un délit. Cet appareil ne doit pas être utilisé à cette fin.

MISE AU REBUT DE VOTRE ANCIEN PRODUIT

Votre produit a été conçu et fabriqué à l'aide de matériaux et composants de haute qualité, recyclables et réutilisables.

Le symbole de poubelle barrée sur un produit indique que ce dernier est conforme à la directive européenne 2002/96/EC. Veuillez vous renseigner sur les systèmes locaux de collecte des produits électriques ou électroniques.

Veillez à respecter les réglementations locales ; ne mettez pas au rebut vos anciens produits comme des déchets ménagers. La mise au rebut citoyenne de votre ancien produit permet de protéger l'environnement et la santé

IMPORTANT!

Sécurité d'écoute : Ne réglez pas vos écouteurs à un volume trop élevé ; une utilisation continue à volume élevé peut nuire à l'ouïe.
Important : Philips garantit que ses lecteurs audio sont conformes aux seuils de tolérance audio maximale définis par les organismes de régulation désignés uniquement lorsqu'ils sont utilisés avec les écouteurs d'origine fournis avec ces produits. Pour remplacer vos écouteurs, demandez à votre revendeur de commander un modèle identique à celui qui vous a été fourni initialement par Philips.
Sécurité routière : n'utilisez pas vos écouteurs lorsque vous conduisez un véhicule. Cela peut entraîner des dangers, et est interdit dans nombre de pays. Même si vous utilisez des écouteurs de type ouvert, conçus pour vous permettre d'entendre les sons environnants, ne réglez pas le volume si fort que vous n'entendez plus ce qui se passe autour de vous.

Français

COMMANDES

COMMANDES / ALIMENTATION ELECTRIQUE

LECTURE CD / INFORMATIONS GENERALES

À PROPOS DE MP3

PANNEST ET REMEDES

PANNEST ET REMEDES

COMMANDES (voir figures 1)

- 1 OPEN ►.....ouvre le couvercle du lecteur
- 2 –VOL +régle le volume
- 3 DBB/ESPAppuyez brièvement pour activer/désactiver l'amélioration des basses (DBB). Appuyez et maintenez enfoncée pour activer / désactiver la protection électronique contre les chocs (ESP).
- 4 MODEsélectionne l'une des possibilités de lecture :
 - Pour revenir à la lecture normale
 - ↺ : La piste en cours de lecture est jouée de façon répétée.
 - ↻ : L'ensemble du CD est joué de façon répétée.
 - SCAN: Les 10 premières secondes des pistes restantes sont lues dans l'ordre.
 - ✂ : Toutes les pistes du CD sont lues dans un ordre aléatoire, jusqu'à ce que chacune ait été lue une fois.
- 5 ♫/LINE OUT.....prise pour casque de 3,5 mm (écouteurs AY3806)
- 6LCD affichage
- 7 MP3 ▲ ▼.....pour les CD-MP3 seulement: passe à l'album suivante/ précédente.
- 8 ►II.....allume le lecteur, démarre ou interrompt la lecture CD
- 9 ■.....arrête la lecture CD, éteint le lecteur
- 10 ◀◀recule d'une piste sur le CD ou effectue une recherche vers l'arrière
- 11 ▶▶avance d'une piste sur le CD ou effectue une recherche vers l'avant
- 12 4.5V/450mA DC..prise pour alimentation extérieure "AY3162 (non fournies)"

Ce produit satisfait aux conditions imposées par l'Union Européenne en matière d'interférences radio.

LCD affichage (voir figures 2)

- 1 Numéro de la piste
- 2 Protection Electronique anti-choc (45 secondes)
- 3 Amélioration des basses
- 4 Batterie vide
- 5 Indicateur MP3
- 6 La piste en cours de lecture est lue de façon répétée. Toutes les pistes du CD ou de la programmation sont lues à répétition.
- 7 Examen des pistes
- 8 Lecture aléatoire unique de toutes les pistes du disque.
- 9 MP3 album number (Affiche l'album # lorsque vous appuyez sur MP3 ▲/▼)
- 10 Durée de lecture

Piles (non fournies)

Avec ce lecteur, vous pouvez utiliser :

- des piles normales du type **LR6, UM3** ou **AA** (de préférence Philips), ou
- des piles alcalines du type **LR6, UM3** ou **AA** (de préférence Philips).

ATTENTION

- Les piles contiennent des substances chimiques: mettez-les au rebut en prenant toutes les précautions qui s'imposent.
- Danger d'explosion si la batterie n'est pas placée correctement. Remplacez uniquement par une batterie identique ou d'un type équivalent.
- L'emploi incorrect des piles peut causer des fuites électrolytiques et ce faisant, contaminer le compartiment ou causer l'éclatement des dites piles.
- Ne faut pas mélanger des piles usagées et neuves ou des piles de types différents.
- Enlevez les piles si l'équipement n'est pas utilisé pendant une période prolongée.

Informations relatives à la lecture

- Si vous souhaitez lire un CD réenregistrable (CD-RW), il faut entre 3–15 secondes pour que la lecture démarre après avoir appuyé sur ►II.
- La lecture s'arrête si vous ouvrez le couvercle du CD.
- *r e d d* clignote à l'affichage pendant tout le temps de la lecture du CD.

Lecteur de CD et manipulation des CD

- Ne touchez jamais la lentille (A) du lecteur de CD.
- N'exposez jamais l'appareil, les piles ou les CD à l'humidité, à la pluie ou à une chaleur excessive (chauffage ou lumière directe du soleil).
- Vous pouvez nettoyer le lecteur de CD à l'aide d'un chiffon doux, légèrement humide et non pelucheux. N'utilisez pas de produits de nettoyage, car ils sont susceptibles d'avoir un effet corrosif.
- Pour nettoyer un CD, essuyez-le en ligne droite du centre vers le bord, à l'aide d'un chiffon doux non pelucheux. Les produits de nettoyage risquent d'endommager le disque! N'inscrivez jamais rien sur un CD ou n'y collez aucune étiquette.
- La lentille peut se couvrir de buée lorsque vous faites passer brutalement l'appareil du froid à la chaleur. Il n'est alors plus possible de lire un CD. Laissez le lecteur de CD dans un environnement chaud jusqu'à ce que la buée s'évapore.
- Le fonctionnement du lecteur de CD peut être perturbé si des téléphones portables fonctionnent près de l'appareil.
- Evitez de laisser tomber l'appareil, ce qui risquerait de l'endommager.

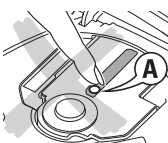

(À s'assurer) Utilisez uniquement les écouteurs vendus avec le lecteur de CD portable afin d'éviter toute perte d'audition éventuelle.

Tension de sortie maximale = <=150 mV

Tension caractéristique de la large bande WBCV = >= 75 mV

AVERTISSEMENT : N'essayez en aucun cas de réparer l'appareil vous-même, sous peine d'invalider la garantie. Dans le cas d'une anomalie de fonctionnement, commencez par vérifier les points ci-dessous avant de donner votre appareil à réparer. Si vous ne parvenez pas à résoudre le problème en suivant ces instructions, veuillez consulter votre fournisseur ou votre centre SAV.

Pas d'alimentation au lecteur de CD, ou la lecture ne démarre pas

- Contrôlez si les piles ne sont pas usées ou vides, si elles sont insérées correctement, si les bornes de contact ne sont pas sales.
- La connexion de l'adaptateur est lâche. Connectez bien l'adaptateur.
- Lors de l'utilisation en voiture, contrôlez si le contact de la voiture est mis. Veuillez aussi contrôler les piles du lecteur.

L'affichage indique *Err*

- Contrôlez si le CD n'est pas contaminé et si il est inséré correctement (la face imprimée orientée vers le haut).
- Si la lentille est embuée, attendez quelques minutes pour que l'embouage de la lentille ait disparu.

Fichier de musicien'est pas lu

- Assurez-vous que les noms de fichier des MP3 se terminent par .mp3.

Répertoires manquants sur un CD-MP3

- Assurez-vous que le nombre total de pistes et d'albums sur votre CD-MP3 ne dépasse pas 999.
- Seuls les albums avec des fichiers CD-MP3 apparaissent.

Le CD saute des plages

- Le CD est endommagé ou contaminé. Remplacez ou nettoyez le CD.
- SHUFFLE est activé. Désactivez chacune des fonctions.

Informations relatives à l'environnement

- Tous les matériaux d'emballage superflus ont été supprimés. Nous avons fait tout notre possible pour que l'emballage puisse être trié en deux matériaux : carton (boîte) et polyéthylène (sachets, plaques de protection en mousse).
- Votre appareil est composé de matériaux pouvant être recyclés s'il est démonté par une firme spécialisée. Veuillez observer les règlements locaux lorsque vous débarrassez des matériaux d'emballage, des piles usagées et de votre ancien appareil.



ATTENTION

- L'utilisation de commandes ou de réglages ou l'exécution de procédures autres que celles décrites dans le présent manuel risque d'entraîner une exposition à un rayonnement dangereux ou d'avoir d'autres conséquences sur la sécurité.
- Les appareils ne doivent pas être exposés à l'humidité ou aux éclaboussures.
- Ne placer aucun objet dangereux sur les appareils (ex.: objets remplis d'eau, bougies allumées)

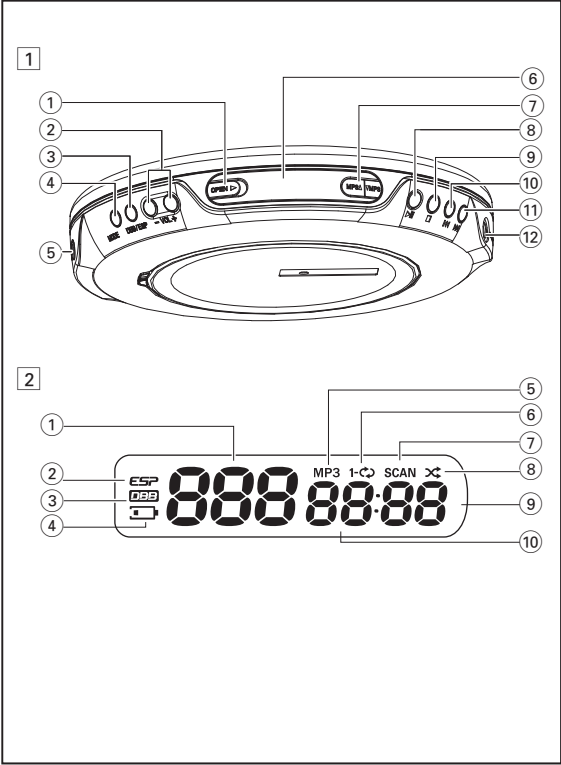

Español CONTROLES /INFORMACIÓN GENERAL

CONTROLES (Véanse las figuras 1)

- 1 OPEN ►abre la tapa del CD
- 2 – VOL +ajusta el volumen
- 3 DBB/ESPPulse brevemente para activar o desactivar la mejora de bajos (DBB). Pulse y mantenga pulsado para activar y desactivar la Protección electrónica antigolpes (ESP).
- 4 MODEseleccióna entre las diferentes posibilidades de reproducción:
 - Para regresar al modo de reproducción normal
 - : La pista actual se reproducirá repetidamente.
 - : Todo el CD se reproducirá repetidamente.
 - **SCAN:** Los primeros 10 segundos de cada pista se reproducirán según su orden
 - : Todas las pistas del CD se reproducirán en orden aleatorio hasta que todas ellas se hayan reproducido una vez.
- 5 ↻/LINE OUT.....conexión de 3,5 mm para auriculares (auriculares AY3806)
- 6LCD pantalla
- 7 MP3 ▲ ▼sólo CD-MP3: salta hacia delante/atrás en las álbums del CD.
- 8 ►►pone en marcha el equipo, inicia o hace una pausa en la reproducción del CD
- 9 ■detiene la reproducción del CD, apaga el equipo
- 10 ⇄realiza un salto y busca hacia atrás en las pistas del CD
- 11 ►►realiza un salto y busca hacia delante en las pistas del CD
- 12 4.5V/450mA DC.....conector para fuente de alimentación externa "AY3162 (no incluidas)"

Este producto cumple los requisitos sobre interferencias de radio de la Unión Europea.

ENCENDIDO RAPIDO SNElSTART

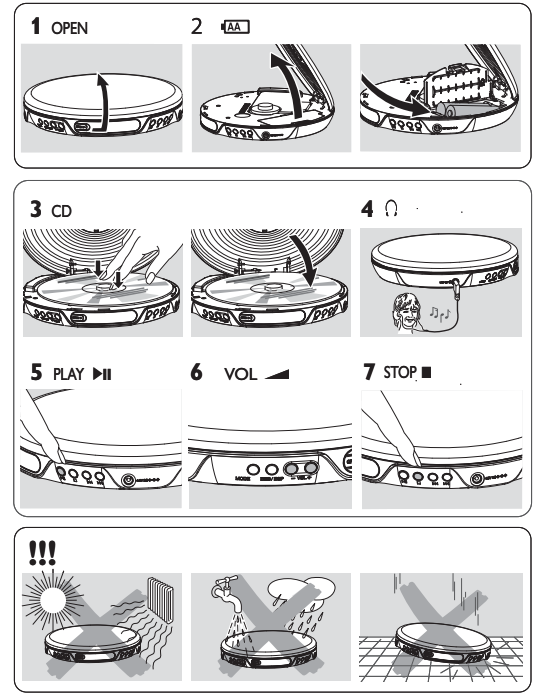

CONTROLES / ALIMENTACIÓN ELÉCTRICA/SOLUCIÓN DE PROBLEMAS

LCD pantalla (Véanse las figuras 2)

- 1 Número de pista
- 2 Protección Electrónica frente Saltos (ESP) (45 segundos)
- 3 Mejora de bajos
- 4 Batería vacía
- 5 Indicador de MP3
- 6 La pista act ual se reproducirá repetidamente, repite el CD/ programa entero
- 7 Explorar pistas
- 8 Reproducción aleatoria de todas las pistas de un disco una vez.
- 9 MP3 album number (Mostrar nº de álbum al pulsar MP3 ▲/▼)
- 10 Tiempo de reproducción

Pilas (no incluidas)

- Con este equipo puede utilizar:
- pilas normales de tipo **LR6, UM3** o **AA** (preferiblemente, Philips) o
 - pilas alcalinas tipo **LR6, UM3** o **AA** (preferiblemente, Philips).

Precaución

- *Las pilas contienen sustancias químicas: una vez gastadas, deposítelas en el lugar apropiado.*
- *Si la batería se sustituye de forma incorrecta, podría producirse una explosión. Sustitúyala sólo por una batería del mismo tipo o de un tipo equivalente.*
- *Una utilización incorrecta de las pilas puede ocasionar un derrame electrolítico y la corrosión del compartimento o provocar un reventón de las mismas.*
- *No deben utilizarse mezclas de pilas nuevas con pilas usadas ni de tipos diferentes.*
- *Saque las pilas si no va a usar el aparato durante mucho tiempo.*

INFORMACIÓN DE COPYRIGHt

La realización de copias no autorizadas de materiales protegidos contra copias, incluyendo programas de ordenador, archivos, emisiones y grabaciones de sonido, puede ser una violación de derechos de propiedad intelectual y constituir un delito. Este equipo no debe ser utilizado para dicho propósito.

DESECHO DEL PRODUCTO ANTIGUO

El producto se ha diseñado y fabricado con materiales y componentes de alta calidad, que se pueden reciclar y volver a utilizar.

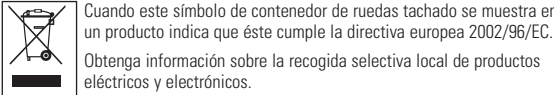

Cumpla con la normativa local y no deseche los productos antiguos con los desechos domésticos. El desecho correcto del producto antiguo ayudará a evitar consecuencias negativas para el medioambiente y la salud humana.

¡IMPORTANTE!

Seguridad en la audición: disfrute del sonido con un volumen moderado, la utilización de auriculares con volúmenes elevados pueden provocar daños en la audición. Importante: Philips garantiza la conformidad con la máxima potencia de sonido de sus reproductores de audio, tal y como determinan los cuerpos reguladores, sólo con el modelo original de auriculares suministrado. En caso de necesitar sustituirlos, le recomendamos que se ponga en contacto con su proveedor para solicitar un modelo idéntico al original, suministrado por Philips.

Seguridad en la carretera: No utilice los auriculares mientras conduzca un vehículo, ya que podría provocar un accidente y es ilegal en muchos países. Aunque sus auriculares sean para utilizar al aire libre y diseñados para permitirle oír los sonidos del exterior, no ponga el volumen tan alto que no pueda oír lo que pasa a su alrededor.

COPYRIGHTINFORMATIE

Het zonder toestemming vervaardigen van kopieën van auteursrechtelijk beschermd werken, inclusief computer programma's, bestanden, uitzendingen en geluid-sopnames, kan een inbreuk op auteursrechten en een strafbaar feit zijn. De apparatuur dient niet voor dergelijke doeleinden gebruikt te worden.

VERWIJDERING VAN UW OUDE PRODUCT

Uw product is vervaardigd van kwalitatief hoogwaardige materialen en onderdelen, welke gerecycled en opnieuw gebruikt kunnen worden.



Als u uw product een doorstreepte afvalcontainer op wíeltjes ziet, betekent dit dat het product valt onder de EU-richtlijn 2002/96/EC.

Win inlichtingen in over de manier waarop elektrische en elektronische producten in uw regio gescheiden worden ingezameld.

Neem bij de verwijdering van oude producten de lokale wetgeving in acht en plaats deze producten niet bij het gewone huishoudelijke afval. Als u oude producten correct verwijderd voorkomt u negatieve gevolgen voor het milieu en de volksgezondheid.

BELANGRIJK!



Nederlands BEDIENINGSTOETSEN

BEDIENINGSTOETSSEN, (zie afbeelding 1)

- 1 OPEN ►opent het CD-deksel
- 2 – VOL +stelt het volume in
- 3 DBB/ESPKort indrukken om de basversterker (DBB) aan/uit te schakelen. Indrukken en ingedrukt houden op de Electronic Shokbescherming (ESP) aan/uit te schakelen.
- 4 MODEselecteert de verschillende weergavemogelijkheden:
 - Om naar de normale weergave terug te keren
 - : Het huidige nummer wordt steeds weer gespeeld
 - : De volledige CD wordt steeds weer gespeeld
 - **SCAN:** De eerste 10 seconden van alle resterende nummers worden na elkaar gespeeld
 - : Alle nummers van de CD worden in willekeurige volgorde gespeeld tot alle nummers één keer gespeeld zijn
- 5 ↻/LINE OUT.....3,5 mm hoofdtelefoonbus (hoofdtelefoon AY3806)
- 6LCD display
- 7 MP3 ▲ ▼alleen MP3-cd: springt vooruit/achteruit album.
- 8 ►►schakelt de speler in, start of onderbreekt CD-weergave
- 9 ■stopt CD-weergave, schakelt de speler uit
- 10 ⇄slaat CD-nummers over en zoekt terug
- 11 ►►slaat CD-nummers over en zoekt vooruit
- 12 4.5V/450mA DC.....aansluitbus voor externe voeding "AY3162 (niet bijgeleverd)"

Dit apparaat voldoet aan de radio-ontstoringseisen van de Europese Unie.

BEDIENINGSTOETSEN / VOEDING

LCD display, (zie afbeelding 2)

- 1 Tracknummer
- 2 Elektronische overslagbeveiliging (ESP) (45 seconden)
- 3 Basversterker
- 4 Batterij leeg
- 5 MP3-indicator
- 6 Het huidige nummer wordt steeds opnieuw afgespeeld. De hele CD/het hele programma wordt herhaald.
- 7 Tracks scannen
- 8 Eenmatige weergave van alle tracks op een disk in willekeurige volgorde.
- 9 MP3 album number (Toon albumnummer # bij het indrukken van MP3 ▲/▼)
- 10 Speelduur

Batterijen (niet bijgeleverd)

- Met deze speler kunt u naar keuze de volgende batterijen gebruiken:
- normale batterijen type **LR6, UM3** of **AA** (bij voorkeur Philips) of
 - alkaline batterijen type **LR6, UM3** or **AA** (bij voorkeur Philips).

LET OP!

- *Batterijen bevatten chemische stoffen. Ga voorzichtig met batterijen om en breng ze weg als klein chemisch afval.*
- *Het onjuist inbrengen van batterij kan tot explosiegevaar leiden. Vanvang de batterij uitsluitend met de zelfde of een gelijkwaardige type.*
- *Door verkeerd gebruik kunnen batterijen gaan lekken waardoor roest ontstaat in het batterijvak of waardoor de batterijen kunnen openbarsten.*
- *Oude en nieuwe of verschillende types van batterijen mogen niet met elkaar worden gecombineerd.*
- *Verwijder de batterijen als u het apparaat langere tijd niet zult gebruiken.*

REPRODUCCIÓN DE UN CD / INFORMACIÓN GENERAL

Información acerca de las reproducciones

- Si desea reproducir un CD regrabable (CD-RW), la reproducción tardará entre 3–15 segundos después de pulsar ►►.
- La reproducción se detendrá si abre la tapa del reproductor de CD.
- *℣ ℣ ℣* parpadeará durante la lectura del CD.

Manejo del reproductor de CD y de los CDs

- No toque las lentes (A) del reproductor de CDs.
- No exponga el equipo, las pilas o los CDs a la humedad.
- lluvia, arena o calor excesivo (ya sea provocado por aparatos calefactores como por la exposición directa al sol).
- Puede limpiar el reproductor de CD con un paño suave, ligeramente humedecido y que no deje restos de hilos. No utilice productos de limpieza, ya que pueden tener efectos corrosivos.
- Para limpiar el CD, frótelo siguiendo líneas rectas desde el centro al exterior utilizando un paño suave que no deje restos de hilos. Los productos de limpieza pueden dañar el disco! No escriba nunca sobre el CD ni pegue en él ninguna etiqueta.
- Las lentes pueden quedar turbias cuando se traslade de forma rápida de un ambiente frío a otro templado. Esto imposibilitará la reproducción de un CD. En ese caso, deje reposar el reproductor en un lugar cálido hasta que se evapore la humedad.
- La utilización de teléfonos móviles en las proximidades del reproductor de CD puede provocar un funcionamiento incorrecto.
- Evite las caídas del equipo, ya que podría sufrir daños.

SOBRE EL MP3

La tecnología de compresión de música MP3 (MPEG Audio Layer 3) reduce de forma significativa los datos digitales de un CD de audio manteniendo al mismo tiempo la misma calidad de sonido que un CD.

- **Como conseguir archivos de música:** Puede descargar archivos de música legales de Internet en el disco duro de su ordenador, o puede crearlos desde sus propios CDs de audio. Para esto último, inserte un CD de audio en la unidad de CD-ROM de su ordenador y convierta la música utilizando un codificador de software apropiado. Para lograr una buena calidad de sonido, se recomienda una velocidad de bit de 128 kbps o más alta para archivos de música MP3.)
- **Como hacer un CD-ROM con archivos MP3:** Utilice la grabadora de CD de su ordenador para grabar ("quemar") los archivos de música de su disco duro a un CD-ROM.

Consejos útiles:

- *Asegúrese de que los nombres de los archivos de MP3 terminen con .mp3.*
- *Número total de archivos de música y álbums: alrededor de 999 (con un típico nombre de archivo de una longitud de 20 caracteres)*
- *Le nombre de fichiers de musique qui peut être lu dépend de la longueur des noms de fichiers. Plus de fichiers seront reconnus si les noms des fichiers sont courts.*

Información medioambiental

- Se ha suprimido todo el material de embalaje innecesario. Hemos hecho todo lo posible para que el embalaje pueda separarse en dos tipos únicos de materiales: cartón (la caja) y polietileno (las bolsitas y la plancha de espuma protectora).
- Los materiales que componen el equipo son reciclables y reutilizables si son desmontados por una empresa especializada. Por favor, siga las normas y regulaciones locales a la hora de tirar los materiales de embalaje, pilas gastadas o su antiguo equipo a la basura.

CD-WEERGAVE / ALGEMENE INFORMATIE

Weergave-informatie

- Als u een CD-Rewritable (CD-RW) wilt afspelen, duurt het 3–15 seconden voordat de geluidswaergave begint na het indrukken van ►►.
- De waergave stopt als u het CD-deksel opent.
- Tijdens afspelen van de CD knippert *℣ ℣ ℣* in het display.

CD-speler en omgang met de CD

- Raak de lens (A) van de CD-speler niet aan.
- Stel de speler, de batterijen of CD's niet bloot aan vocht, regen, zand of bovenmatige hitte (veroorzaakt door verwarmingstoestellen of direct zonlicht).
- U kunt de CD-speler met een zacht, een beetje vochtig gemaakt, pluisvrij doekje reinigen. Gebruik geen reinigingsproducten, deze kunnen corrosie veroorzaken.
- Om de CD te reinigen, veegt u met een zacht, pluisvrij doekje in een rechte lijn van het midden naar de rand. Een reinigingsproduct kan de disk beschadigen! Schrijf nooit op een CD en plak er geen stickers op.
- De lens kan beslaan als de speler plotseling van een koude naar een warme omgeving wordt gebracht. Dan is het afspelen van CD's onmogelijk. Laat de CD-speler in een warme omgeving staan tot het vocht verdamp is.
- Ingeschakelde mobiele telefoons in de omgeving van de CD-speler kunnen stringen veroorzaken.
- Laat de speler niet vallen, dit kan schade veroorzaken.

INFORMATIE OVER MP3

De techniek voor muziekcompressie MP3 (MPEG Audio Layer 3) verkleint de digitale gegevens van een audio-cd aanzienlijk, terwijl het geluid van cd-kwaliteit blijft.

- **Hoe krijgt u muziekbestanden**
 - U kunt legale muziekbestanden van het internet naar de harde schijf van uw computer downloaden of ze van uw eigen audio-cd's maken. Plaats hiertoe een audio-cd in de cd-romdrive van uw computer en converteer de muziek met daarvoor geschikte codeersoftware. Voor een goede geluidskwaliteit wordt bij MP3 muziekbestanden een bitsnelheid van 128 kbps of hoger aanbevolen.
- **Hoe maakt u een cd-rom met MP3-bestanden**
 - Gebruik de cd-brander van uw computer om de muziekbestanden van uw harde schijf op een cd-rom op te nemen („branden“).

Nuttige tip:

- *Zorg dat de bestandsnamen van de MP3-bestanden eindigen op .mp3.*
- *Totaal aantal muziekbestanden en albums: ongeveer 999 (bij bestandsnamen met een standaardlengte van 20 tekens)*
- *Het aantal muziekbestanden dat kan worden afgespeeld is afhankelijk van de lengte van de bestandsnamen. Bij korte bestandsnamen worden meer bestanden ondersteund.*

Met het oog op het milieu

- Alle overbodig verpakkingsmateriaal werd weggelaten. We hebben ervoor gezorgd dat de verpakking gemakkelijk in twee afzonderlijke materialen te scheiden is: karton (doos) en polyethyleen (zakken, beschermende schuimfolie).
- Uw speler bestaat uit materialen die na demontage door een gespecialiseerd bedrijf gerecycled kunnen worden. Informeer waar u verpakkingsmateriaal, lege batterijen en oude apparatuur voor recycling kunt inleveren.

Philips Electronics Australia Limited and Philips New Zealand Limited
Warranty against Defects

In this warranty:
We or us means Philips Electronics Australia Limited ACN 008 445 743 or Philips New Zealand Limited (Company Number 1723), and our contact details are set out at the end of this warranty.
You means the purchaser or the original end-user of the Goods.
Supplier means the authorised distributor or retailer of the Goods that sold you the Goods in Australia or New Zealand; and
Goods means the product or equipment which was accompanied by this warranty and purchased in Australia or New Zealand.
 If you require assistance with the operation of the product, its features or specifications please call the Philips Consumer Care Centre on 1300 363 391 in Australia or 0800 658 224 in New Zealand.
Australia: Our Goods come with guarantees that cannot be excluded under the Australian Consumer Law. You are entitled to a replacement or refund for a major failure and for compensation for any other reasonably foreseeable loss or damage. You are also entitled to have the Goods repaired or replaced if the goods fail to be of acceptable quality and the failure does not amount to a major failure. This is not a complete statement of your legal rights as a consumer.
New Zealand: Our Goods come with guarantees that cannot be excluded under the Consumer Guarantees Act 1993. This guarantee applies in addition to the conditions and guarantees implied by that legislation.
Additional Warranty:
 In addition to the rights and remedies that you have under the Australian Consumer Law, Consumer Guarantees Act of New Zealand or any other applicable law, we provide the following warranty against defects:
 1. If, during the first 12 months from their date of purchase from the Supplier (**Warranty Period**), the Goods prove defective by reason of improper workmanship or materials and none of your statutory rights or remedies apply, we will repair or replace the Goods without charge.
 2. We do not have to repair or replace the Goods under this Additional Warranty if the Goods have been used for a commercial purpose, misused, improperly or inappropriately installed, operated or repaired; abused; damaged; or not maintained in accordance with the manufacturer's instructions.
 3. Even when we do not have to repair or replace the Goods, we may decide to do so anyway. In some cases, we may decide to substitute the Goods with a similar alternative product of our choosing. All such decisions are at our absolute discretion.
 4. All such repaired, replaced or substituted Goods continue to receive the benefit of this Additional Warranty for the time remaining on the original Warranty Period.
 5. This Additional Warranty is limited to repair, replacement or substitution only. As far as the law permits, we will not be liable for any loss or damage caused to property or persons arising from any cause whatsoever.
 6. In order to claim under this Additional Warranty you must telephone us on 1300 363 391 in Australia or 0800 658 224 in New Zealand within the Warranty Period. You will be asked for details of the Goods, a description of the defect and your personal details. Upon accepting your claim, we shall assist you with either returning the Goods to the Supplier for replacement or to the most convenient Philips Authorised Service Centre for your Goods to be repaired. In some cases we may require that you return to the Goods to us (at the address below) for repair, replacement or substitution.
 * All returned Goods must be accompanied by satisfactory proof of purchase which clearly indicates the name and address of the Supplier, the date and place of purchase and identifies product. It is best to provide a legible and unmodified receipt or sales invoice.
 * You must bear any expense for return of the Goods or otherwise associated with making your claim under this Additional Warranty.
 7. This warranty is only valid and enforceable in Australia and New Zealand.
 Contact us or the place of purchase for further details.
 Philips Electronics Australia Limited
 Level 1, 65 Epping Rd,
 North Ryde, SYDNEY NSW 2113
 Consumer Care: 1300 363 391
 E-mail: psenfo@australia.philips.com
 Website: www.philips.com/australia
 Philips New Zealand Limited
 Level 2, 1 Nugent St,
 Grafton, AUCKLAND, 1023
 Consumer Care: 0800 658 224
 E-mail: psenfo@australia.philips.com
 Website: www.philips.com/newzealand

August 2011

BEDIENINGSTOETSSEN

BEDIENINGSTOETSSEN, (zie afbeelding 1)

- 1 OPEN ►opent het CD-deksel
- 2 – VOL +stelt het volume in
- 3 DBB/ESPKort indrukken om de basversterker (DBB) aan/uit te schakelen. Indrukken en ingedrukt houden op de Electronic Shokbescherming (ESP) aan/uit te schakelen.
- 4 MODEselecteert de verschillende weergavemogelijkheden:
 - Om naar de normale weergave terug te keren
 - : Het huidige nummer wordt steeds weer gespeeld
 - : De volledige CD wordt steeds weer gespeeld
 - **SCAN:** De eerste 10 seconden van alle resterende nummers worden na elkaar gespeeld
 - : Alle nummers van de CD worden in willekeurige volgorde gespeeld tot alle nummers één keer gespeeld zijn
- 5 ↻/LINE OUT.....3,5 mm hoofdtelefoonbus (hoofdtelefoon AY3806)
- 6LCD display
- 7 MP3 ▲ ▼alleen MP3-cd: springt vooruit/achteruit album.
- 8 ►►schakelt de speler in, start of onderbreekt CD-weergave
- 9 ■stopt CD-weergave, schakelt de speler uit
- 10 ⇄slaat CD-nummers over en zoekt terug
- 11 ►►slaat CD-nummers over en zoekt vooruit
- 12 4.5V/450mA DC.....aansluitbus voor externe voeding "AY3162 (niet bijgeleverd)"

Dit apparaat voldoet aan de radio-ontstoringseisen van de Europese Unie.

REPRODUCCIÓN DE UN CD / INFORMACIÓN GENERAL

Información acerca de las reproducciones

- Si desea reproducir un CD regrabable (CD-RW), la reproducción tardará entre 3–15 segundos después de pulsar ►►.
- La reproducción se detendrá si abre la tapa del reproductor de CD.
- *℣ ℣ ℣* parpadeará durante la lectura del CD.

Manejo del reproductor de CD y de los CDs

- No toque las lentes (A) del reproductor de CDs.
- No exponga el equipo, las pilas o los CDs a la humedad.
- lluvia, arena o calor excesivo (ya sea provocado por aparatos calefactores como por la exposición directa al sol).
- Puede limpiar el reproductor de CD con un paño suave, ligeramente humedecido y que no deje restos de hilos. No utilice productos de limpieza, ya que pueden tener efectos corrosivos.
- Para limpiar el CD, frótelo siguiendo líneas rectas desde el centro al exterior utilizando un paño suave que no deje restos de hilos. Los productos de limpieza pueden dañar el disco! No escriba nunca sobre el CD ni pegue en él ninguna etiqueta.
- Las lentes pueden quedar turbias cuando se traslade de forma rápida de un ambiente frío a otro templado. Esto imposibilitará la reproducción de un CD. En ese caso, deje reposar el reproductor en un lugar cálido hasta que se evapore la humedad.
- La utilización de teléfonos móviles en las proximidades del reproductor de CD puede provocar un funcionamiento incorrecto.
- Evite las caídas del equipo, ya que podría sufrir daños.

Consejos útiles:

- *Asegúrese de que los nombres de los archivos de MP3 terminen con .mp3.*
- *Número total de archivos de música y álbums: alrededor de 999 (con un típico nombre de archivo de una longitud de 20 caracteres)*
- *Le nombre de fichiers de musique qui peut être lu dépend de la longueur des noms de fichiers. Plus de fichiers seront reconnus si les noms des fichiers sont courts.*

Información medioambiental

- Se ha suprimido todo el material de embalaje innecesario. Hemos hecho todo lo posible para que el embalaje pueda separarse en dos tipos únicos de materiales: cartón (la caja) y polietileno (las bolsitas y la plancha de espuma protectora).
- Los materiales que componen el equipo son reciclables y reutilizables si son desmontados por una empresa especializada. Por favor, siga las normas y regulaciones locales a la hora de tirar los materiales de embalaje, pilas gastadas o su antiguo equipo a la basura.

SOLUCIÓN DE PROBLEMAS

ADVERTENCIA: Bajo ninguna circunstancia intente reparar el equipo Ud. mismo, anularía la garantía. Si se produce un fallo, comprobar en primer lugar los puntos listados a continuación antes de llevar el equipo a reparar. Si el usuario no es capaz de resolver un problema mediante el seguimiento de estas ayudas, debe consultar al comercio distribuidor o centro de servicio.

- **El reproductor de CD no tiene corriente o la reproducción no se inicia**
 - Compruebe que sus pilas no están agotadas, que estén colocadas correctamente y que las espigas de contacto estén limpias.
 - Es posible que la conexión del adaptador esté floja. Conéctela bien.
 - *Para utilización en el automóvil,* compruebe que el motor está encendido. Compruebe también las pilas del reproductor.

- **Aparece la indicación E r r**
 - Compruebe que el CD está limpio y colocado correctamente (con el lado de la etiqueta hacia arriba).
 - Si la lente se ha empañado, espere unos minutos a que se desempañe.

- **El archivo de música no se reproduce**
 - Asegúrese de que los nombres de los archivos de MP3 terminen con .mp3.
- **Se pierden directorios en el CD MP3**
 - Asegúrese de que el número total de archivos y álbums en su CD MP3 no sobrepasa 999.
 - Sólo se mostrarán álbums con archivos MP3.

- **El CD salta pistas**
 - El CD está dañado o sucio. Cambie o limpie el CD.
 - SHUFFLE está activada. Desactive la que esté activada.

(Asegúrese de) Utilizar solo los auriculares que se venden junto con el reproductor de CD para evitar posibles daños auditivos.

Voltaje de salida máximo = <=150 mV
 Voltaje característico de banda ancha WBCV = >= 75 mV

VERHELPEN VAN STORINGEN

WAARSCHUWING: *Probeer in geen geval het toestel zelf te repareren, anders vervalt de garantie. Als er een storing optreedt, controleer dan eerst de in de onderstaande lijst aangegeven punten voordat u het toestel ter reparatie geeft. Als u het probleem niet met behulp van deze aanwijzingen kunt oplossen, neem dan contact op met uw leverancier of service-organisatie.*

- **De cd-speler wordt niet gevoed, of het afspelen start niet**
 - Controleer of uw batterijen niet leeg zijn, of ze op de juiste manier geplaatst zijn, of de contactpunten schoon zijn.
 - Uw adapter is los. Sluit de adapter goed aan.
 - *Bij gebruik in de auto,* controleer of de motor gestart is. Controleer ook de batterijen van de speler.
- **In het display staat E r r**
 - Controleer of de cd schoon is en op de juiste manier geplaatst is (met het etiket naar boven).
 - Als de lens beslagen is, wacht dan enkele minuten tot de lens weer helder is.

Zorg dat de bestandsnamen van de

- MP3-bestanden eindigen op .mp3.
- **Muziekbestand wordt niet afgespeeld Ontbrekende inhoudsopgaven op MP3-cd**
 - Zorg dat het totaal aantal bestanden en albums op uw MP3 niet meer bedraagt dan 999.
 - Alleen albums met MP3-bestanden verschijnen

- **Er worden nummers van de cd overgeslagen**
 - De cd is beschadigd of vuil. Vervang de cd of maak deze schoon.
 - SHUFFLE is ingeschakeld. Schakel al deze functies uit.

(Controleer) Gebruik alleen de oortelefoon die samen met de draagbare CD-speler wordt verkocht om mogelijke gehoorschade te voorkomen.

Maximaal uitgangsvermogen = <=150 mV
 Karakteristiek breedbandvoltage WBCV = >= 75 mV

LET OP!

- *Gebruik uw bedieningselementen of uitvoering van procedures buiten het hierin beschrevene kan leiden tot gevaarlijke stralingsbloomstelling of een ander onveilig systeembedrijf.*
- *Apparaat mag niet worden blootgesteld aan spatwater.*
- *Plaats geen gevaarlijke voorwerpen op het apparaat (bijv. met vloeistof gevulde voorwerpen, brandende kaarsen)*



Portable CD Player

Register your product and get support at

www.philips.com/welcome

Benutzerhandbuch
Manuale per l'utente
Manual do usuário
Instruccíje obsođgi



PHILIPS

EXP2540
EXP2542
EXP2546

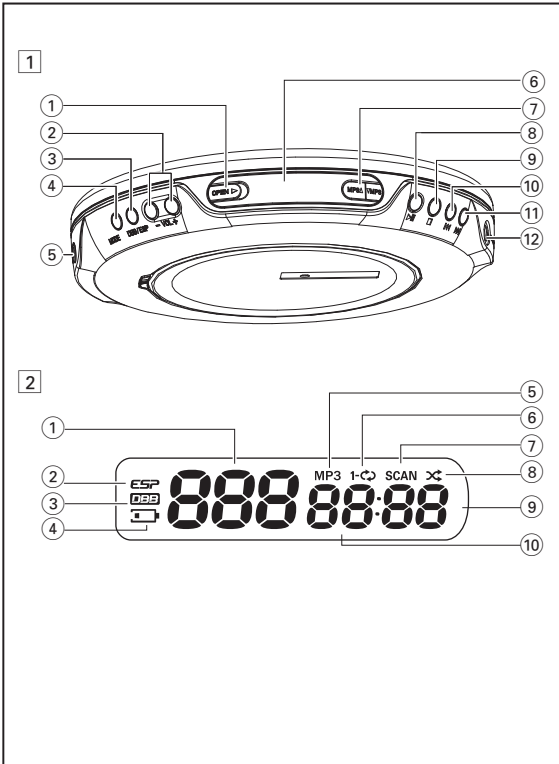

SCHNELLSTART / AVVIO RAPIDO

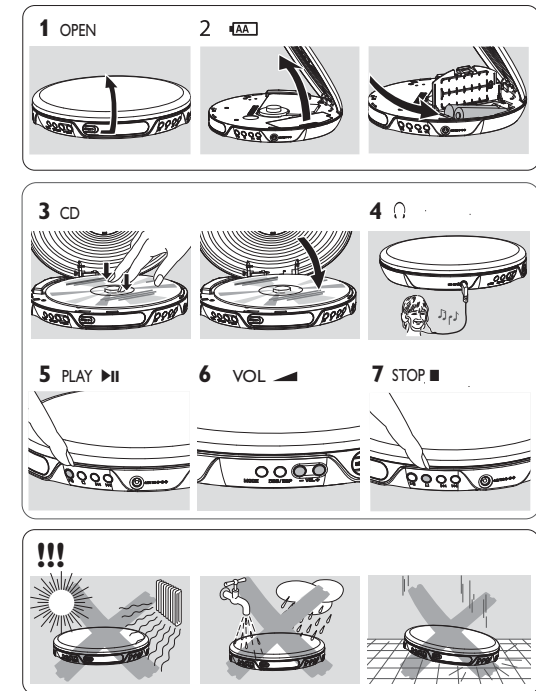

Specifications are subject to change without notice.
Trademarks are the property of Koninklijke Philips Electronics N.V. or their respective owners.
© 2013 Koninklijke Philips Electronics N.V. All rights reserved.
<http://www.philips.com>



EXP2546_12_UM_V5.0

Deutsch

BEDIENUNGSELEMENTE / FEHLERBEHEBUNG

- BEDIENELEMENTE, (siehe Abbildung 1)**
- 1 OPEN ►.....öffnet den Deckel
 - 2 –VOL +.....regelt die Lautstärke
 - 3 DBB/ESP.....Kurz drücken zum Ein-/Ausschalten der Bassverstärkung (DBB). Gedrückthalten zum Ein-/Ausschalten des elektronischen Stoßschutzes (ESP).
 - 4 MODE.....wählt die verschiedenen Wiedergabemöglichkeiten:
 - Um zur normalen Wiedergabe zurückzukehren.
 - 1-2: Der aktuelle Titel wird wiederholt gespielt.
 - 3: Die ganze CD wird wiederholt gespielt.
 - SCAN: Die ersten 10 Sekunden jedes noch verbleibenden Titels werden der Reihe nach gespielt.
 - 4: Alle Titel der CD werden in zufälliger Reihenfolge wiedergegeben, bis alle einmal gespielt wurden.
 - 5 LINE OUT.....3,5 mm Kopfhörerbuchse, (Kopfhörer AY3806)
 - 6LCD Anzeige
 - 7 MP3 ▲ / ▼.....nur für MP3-CDs: vor-/zurückspringen zum nächsten / vorherigen Album
 - 8 ►II.....schaltet das Gerät ein, startet oder unterbricht das CD Spielen
 - 9 ■.....stoppt das CD Spielen, schaltet das Gerät aus
 - 10 ◀.....springt und sucht CD-Titel rückwärts
 - 11 ▶▶.....springt und sucht CD-Titel vorwärts
 - 12 4.5V/450mA DC.....Buchse für externe Stromversorgung "AY3162 (nicht inbegriffen)"

Dieses Produkt entspricht den Funkentstörvorschriften der Europäischen Union.

Fehlerbehebung

WARNUNG: Versuchen Sie unter keinen Umständen das Gerät selbst zu reparieren, da die Garantie dadurch ihre Gültigkeit verliert.. Wenn ein Fehler auftritt, prüfen Sie zuerst die nachstehenden Hinweise bevor Sie das Gerät zur Reparatur bringen. Wenn Sie ein Problem trotz dieser Hinweise nicht lösen können, wenden Sie sich an Ihren Fachhändler oder eine Service-Stelle.

Der CD-Spieler ist ohne Strom, oder die Wiedergabe beginnt nicht

- Nachprüfen, dass die Batterien nicht unbrauchbar oder leer sind, dass sie richtig eingelegt sind, dass die Kontaktstifte sauber sind.
- Der Adapteranschluss könnte locker sein. Ihn sicher anschließen.
- Für die Benutzung im Wagen sicherstellen, dass die Zündung eingeschaltet ist. Ferner die Batterien des CD-Spielers überprüfen.

Die Anzeige ERROR erscheint

- Nachprüfen, dass die CD sauber und richtig eingelegt ist (bedruckte Seite oben).
- Falls die Linse beschlagen ist, ein paar Minuten warten, bis der Beschlag verschwunden ist.

Musikdatei wird nicht gespielt

- Stellen Sie sicher, dass die Dateinamen der MP3-Dateien mit .mp3 enden.

Fehlende Verzeichnisse auf der MP3-CDs

- Stellen Sie sicher, dass in Summe nicht mehr als 999 Dateien und Alben auf Ihrer MP3-CDs sind.
- Nur Alben mit MP3-Dateien werden angezeigt.

Die CD überspringt Titel

- Die CD ist beschädigt oder verschmutzt. Die CD ersetzen oder reinigen.
- SHUFFLE ist aktiv. Abschalten, was auch immer eingeschaltet ist

(Wichtig) Verwenden Sie nur den Kopfhörer, der zusammen mit dem tragbaren CD-Player verkauft wurde, um mögliche Hörschäden zu verhindern.
Maximale Ausgangsspannung = <=150 mV
Die für Breitband typische Spannung WBCV => = 75 mV

STROMVERSORGUNG / FEHLERBEHEBUNG

LCD Anzeige (siehe Abbildung 2)

- 1 Titelnnummer
- 2 Elektronischem Übersprungschutz (ESP) (45 Sekunden)
- 3 Bassverstärkung
- 4 Akku leer
- 5 MP3-Anzeige
- 6 Der aktuelle Titel wird wiederholt gespielt. Wiederholt die gesamte CD/ das Programm.
- 7 Titel anspielen
- 8 Zufallswiedergabe alle Stücke einer CD einmal.
- 9 MP3 album number (Anzeige von Album # bei Drücken von MP3 ▲/▼)
- 10 Spieldauer

Batterien (nicht inbegriffen)

Verwenden Sie für dieses Gerät entweder:

- normale Batterien der Type **LR6, UM3** oder **AA** (vorzugsweise Philips), oder
- Alkalibatterien der Type **LR6, UM3** oder **AA** (vorzugsweise Philips).

Achtung!
– Batterien enthalten chemische Substanzen und müssen ordnungsgemäß entsorgt werden.
– Bei unsachgemäßen Austausch der Akkubatterie besteht Explosionsgefahr. Bitte nur durch gleichen oder äquivalenten Batterietyp ersetzen.
– Die unsachgemäße Benutzung von Batterien führt zu austretendem. Elektrolyt und korrodiert das Fach oder bewirkt Bersten der Batterien.
– Alte und neue Batterien oder verschiedene Batterietypen sollten nicht gemeinsam verwendet werden.
– Die Batterien herausnehmen, wenn das Gerät längere Zeit nicht benutzt wird.

Fehlerbehebung

Musik springt oder klickendes Geräusch während der Wiedergabe einer MP3-Datei

- Spielen Sie die Musikdatei auf ihrem Computer. Tritt das Problem dort auch auf, so erstellen Sie die Musikdatei erneut und brennen Sie eine neue CD-ROM.

Kein Klang oder schlechte Klangqualität.

- Die CD-RW (CD-R) wurde nicht richtig aufgenommen. FINALIZE am CD-Recorder benutzen.
- Der Pause-Modus (PAUSE) könnte aktiv sein. ►II drücken.
- Lose, falsche oder verschmutzte Anschlüsse. Anschlüsse prüfen und reinigen.
- Lautstärke ist evtl. nicht richtig eingestellt. Die Lautstärke einstellen.
- Starke Magnetfelder. Position und Anschlüsse des CD-Spielers überprüfen. Außerdem aktiven Handys fernbleiben.
- Für die Benutzung im Wagen sicherstellen, dass der Kassettenadapter richtig eingelegt ist, die Wiedergaberichtung des Kfz-Kassettengerätes stimmt (zur Änderung autoreverse drücken) und die Zigarettensenzünderbuchse sauber ist. Zeit zur Temperaturänderung lassen.

Hinweise zur Entsorgung von Batterien

Ihr Produkt enthält Batterien, die der Europäischen Richtlinie 2006/66/EG unterliegen. Diese dürfen nicht mit dem normalen Hausmüll entsorgt werden.Bitte informieren Sie sich über die örtlichen Bestimmungen zur gesonderten Entsorgung von Batterien, da durch die korrekte Entsorgung Umwelt und Menschen vor möglichen negativen Folgen geschützt werden.

Achtung!
– Ein anderer Gebrauch der Bedienelemente oder Einstellungen oder Ausführung der Vorgänge als in diesem Handbuch beschrieben, kann Sie gefährlicher Strahlung aussetzen oder zu anderem unsicheren Betrieb führen.
– Der Apparat darf Tropf- und Spritzwasser nicht ausgesetzt werden.
– Stellen Sie keine Gefahrenquellen auf den Apparat (z.B. mit Flüssigkeit gefüllte Objekte, brennende Kerzen)

CD SPIELEN / ALLGEMEINE INFORMATIONEN

Informationen zur Wiedergabe

- Wenn Sie eine wiederbeschreibbare CD (CD-RW) abspielen wollen, dauert es 3–15 Sekunden nach dem Drücken von ►II bis die Wiedergabe beginnt.
- Die Wiedergabe wird gestoppt, wenn Sie den Deckel öffnen.
- Während die CD gelesen wird blinkt r E d d .

Wartung des CD-Spielers und CD-Handhabung

- Berühren Sie die Linse (A) des CD-Spielers niemals.
- Setzen Sie das Gerät, die Batterien oder die CDs nicht Feuchtigkeit, Regen, Sand oder extremer Hitze (verursacht durch Heizgeräte oder direkte Sonneneinstrahlung) aus.
- Sie können den CD-Spieler mit einem weichen, fusselfreien Tuch reinigen, fusselfreien Tuch reinigen. Verwenden Sie keine Reinigungsmittel, da diese das Gehäuse angreifen können.
- Um eine CD zu reinigen, wischen Sie mit einem weichen, fusselfreien Tuch geradlinig von der Mitte zum Rand. Ein Reinigungsmittel kann die CD beschädigen! Beschrifteten oder beklebten Sie niemals eine CD.
- Bei einem raschen Wechsel von kalter in warme Umgebung kann die Linse beschlagen. Das Abspielen einer CD ist dann nicht möglich. Lassen Sie den CD-Spieler in einer warmen Umgebung akklimatisieren, bis der Beschlag verdampft ist.
- Eingeschaltete Mobiltelefone in der Nähe des CD-Spielers können Störungen verursachen.
- Vermeiden Sie es, das Gerät fallenzulassen, da es dadurch beschädigt werden kann.

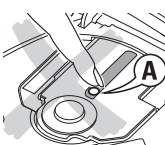

COPYRIGHT INFORMATIONEN

Die unbefugte Vervielfältigung urheberrechtlich geschützter Werke, einschließlich Computerprogramme, Dateien, Rundfunksendungen und musikalischer Werke, kann eine Verletzung des Urheberrechts darstellen und eine Strafbarkeit begründen. Dieses Gerät darf zu den genannten mißbräulichen Zwecken nicht verwendet werden.

ENTSORGUNG IHRES ALTEN GERÄTS

Ihr Gerät wurde unter Verwendung hochwertiger Materialien und Komponenten entwickelt und hergestellt, die recycelt und wieder verwendet werden können.

Befindet sich dieses Symbol (durchgestrichene Abfalltonne auf Rädern) auf dem Gerät, bedeutet dies, dass für dieses Gerät die Europäischen Richtlinie 2002/96/EG gilt.
Informieren Sie sich über die geltenden Bestimmungen zur getrennten Sammlung von Elektro- und Elektronik-Altgeräten in Ihrem Land.

Richten Sie sich bitte nach den geltenden Bestimmungen in Ihrem Land, und entsorgen Sie Altgeräte nicht über Ihren Haushaltsabfall. Durch die korrekte Entsorgung Ihrer . Altgeräte werden Umwelt und Menschen vor möglichen negativen Folgen geschützt.

WICHTIG!
Gesundheitsrisiken: Hören Sie Ihre Musik stets in einer moderaten Lautstärke. Der Gebrauch von Kopfhörern bei hoher Lautstärke kann das Gehör schädigen.
Wichtig! Philips garantiert hinsichtlich der maximalen Soundleistung der Audioplayer die Erfüllung der entsprechenden zutreffenden Richtlinien nur dann, wenn die im Lieferumfang enthaltenen Originalkopfhörer verwendet werden. Wenn ein Kopfhörer ersetzt werden muss, wenden Sie sich bitte an Ihren Einzelhändler, um ein dem ursprünglich mitgelieferten Modell entsprechendes Modell zu erhalten.

Sicherheit im Straßenverkehr: Verwenden Sie den Kopfhörer nicht beim Fahren. Dies kann Ihre Verkehrssicherheit beeinträchtigen und ist in vielen Ländern verboten. Auch wenn Sie einen „offenen“ Kopfhörer verwenden, mit dem Sie Außengeräusche wahrnehmen können, sollten Sie die Lautstärke immer so einstellen, daß Sie noch hören können, was um Sie herum vorgeht.

ÜBER MP3

Das Musikkompressionsverfahren MP3 (MPEG Audio Layer 3) verringert die digitalen Daten einer Audio CD deutlich und bewahrt dabei eine CD-ähnliche Klangqualität.

- **Wie Sie zu Musikdateien kommen:** Laden Sie entweder legale Musikdateien aus dem Internet auf die Festplatte ihres Computers oder erstellen Sie Musikdateien aus ihren eigenen Audio CDs. Legen Sie dazu eine Audio CD in das CD-ROM-Laufwerk ihres Computers und komprimieren Sie die Musik mit einem geeigneten Encoderprogramm. Um eine gute Klangqualität zu erzielen, wird für MP3 eine Bitrate von mindestens 128 kbps empfohlen.
- **Wie Sie eine CD-ROM mit MP3-Dateien machen** Verwenden Sie den CD-Brenner Ihres Computers, um die Musikdateien von der Festplatte auf eine CD-ROM zu schreiben („brennen“).

- ✓ **Nützliche Tipps:**
 - Vergewissern Sie sich, dass die Dateinamen der MP3-Dateien mit **.mp3**.
 - Gesamtzahl von Musikdateien und Alben: rund 999 (bei Dateinamen mit 20 Zeichen).
 - Die Zahl der Musikdateien, die gespielt werden können, hängt u. a. von der Länge der Dateinamen ab. Mit kurzen Dateinamen werden mehr Dateien unterstützt.

Umweltinformationen

- Überflüssiges Verpackungsmaterial wurde vermieden. Wir haben unser Möglichstes getan, die Verpackung in zwei Materialien trennbar zu machen: Wellpappe (Schachtel) und Polyethylen (Säcke, Schaumstofffolien).
- Ihr Gerät besteht aus Materialien, die von darauf spezialisierten Betrieben wiederverwert werden können. Bitte informieren Sie sich darüber, wie Sie Verpackungsmaterialien, leere Batterien und alte Geräte entsprechend den örtlichen Bestimmungen entsorgen können.

INFORMAZIONI SUL COPYRIGHT

Copie non autorizzate di materiale protetto da copie, inclusi programmi per computer, documenti, registrazioni di radiogrammi e suoni, possono essere una violazione del copyright e costituire un illecito penale. Questa apparecchiatura non può essere utilizzata a tali scopi.

SMALTIMENTO DI VECCHI PRODOTTI

Il prodotto è stato progettato e assemblato con materiali e componenti di alta qualità che possono essere riciclati e riutilizzati.

Se su un prodotto si trova il simbolo di un bidone con ruote, ricoperto da una X, vuol dire che il prodotto soddisfa i requisiti della Direttiva comunitaria 2002/96/CE

Informarsi sulle modalità di raccolta, dei prodotti elettrici ed elettronici, in vigore nella zona in cui si desidera disfarsi del prodotto.

Attenersi alle normative locali per lo smaltimento dei rifiuti e non gettare i vecchi prodotti nei normali rifiuti domestici. Uno smaltimento adeguato dei prodotti aiuta a prevenire l'inquinamento ambientale e possibili danni alla salute.

IMPORTANTE!
Protezione dell'udito: si consiglia di ascoltare ad un volume moderato, l'uso delle cuffie ad un volume alto può danneggiare l'udito. Importante: Philips garantisce che i suoi lettori audio sono conformi ai criteri di massima potenza di volume definiti da enti regolatori, sulla base del modello di cuffie originali fornite. Qualora sia necessario provvedere alla sostituzione delle cuffie, si consiglia di contattare il vostro rivenditore di fiducia per ordinare un modello identico a quello originale fornito da Philips.

Sicurezza stradale: non usare la cuffia mentre si guida un veicolo. Può costituire un pericolo e in molti paesi è illegale. Anche se la cuffia fosse del modello ariar aptera™ che consente di ascoltare i rumori esterni, non si deve alzare eccessivamente il volume, tanto da non sentire più i rumori di ciò che accade intorno.

Italiano

COMANDI, (vedi figura 1)

- 1 OPEN ►.....apre il coperchio del vano CD
- 2 –VOL +.....regola il volume
- 3 DBB/ESP.....Premere brevemente per accendere/spengere l'amplificatore dei bassi (DBB). Tenere premuto per accendere/spengere la funzione Electronic Shock Protection (ESP), protezione da shock elettronico.
- 4 MODE.....seleziona le diverse possibilità di riproduzione:
 - Per tornare alla riproduzione normale.
 - 1-2: Il brano corrente viene riprodotto ripetutamente
 - 3: Tutto il CD viene riprodotto ripetutamente
 - SCAN: Vengono riprodotti in sequenza i primi 10 secondi di ognuno dei brani restanti.
 - 4: Tutti i brani del CD vengono riprodotti in ordine casuale finché non siano stati tutti riprodotti una volta.
- 5 LINE OUT.....presa per cuffia 3,5 mm (cuffia AY3806)
- 6LCD display
- 7 MP3 ▲ / ▼.....solo CD MP3 seleziona l'album successivo/ precedente o passa ad l'album successivo/precedente
- 8 ►II.....accende l'apparecchio, avvia ed interrompe la riproduzione di CD
- 9 ■.....arresta la riproduzione di CD, spegne l'apparecchio
- 10 ◀.....salta e ricerca i brani del CD indietro
- 11 ▶▶.....salta e ricerca i brani del CD in avanti
- 12 4.5V/450mA DC.....presa per alimentatore esterno "AY3162 (non include)"

Questo prodotto è conforme ai requisiti delle interferenze radio della Unione Europea.

COMANDI / ALIMENTAZIONE

LCD display (vedi figura 2)

- 1 Numero del brano
- 2 Protezione elettronica ai salti (ESP) (45 secondi)
- 3 Potenziamento del basso
- 4 Batteria scarica
- 5 Indicatore MP3
- 6 Il brano corrente viene riprodotto più volte, ripete l'intero CD/programma
- 7 Scansione dei brani
- 8 Mischia tutti i brani di un disco una volta
- 9 MP3 album number (Visualizza l'album (n...)) quando si preme su MP3 ▲/▼)
- 10 Fase di esecuzione

Batterie (non incluse)

Con questo apparecchio è possibile utilizzare:

- batterie normali del tipo **LR6, UM3** o **AA** (preferibilmente Philips), oppure
- batterie alcaline del tipo **LR6, UM3** o **AA** (preferibilmente Philips).

ATTENZIONE!

- Le batterie contengono sostanze chimiche: prendere le dovute precauzioni per lo smaltimento.
- Pericolo di esplosione se la batteria è sostituita in modo sbagliato. Procedere alla sostituzione solamente con lo stesso tipo di batteria o con una equivalente.
- L'uso improprio delle batterie può causare perdite elettrolitiche e corrodere il comparto o causare la combustione delle batterie.
- Non si devono utilizzare insieme batterie vecchie e nuove oppure batterie di tipo diverso.
- Estrarre le batterie se si pensa di non utilizzare l'apparecchio per lungo tempo.

RIPRODUZIONE DI CD / INFORMAZIONI GENERALI

Informazioni sulla riproduzione

- Se si riproduce un CD riscrivibile (CD-RW), dopo aver premuto ►II passeranno da 3–15 secondi prima che inizi la riproduzione del suono.
- La riproduzione si interrompe se si solleva il coperchio del vano CD.
- Durante la riproduzione del CD, r E d d lampeggia nel display.

Letture CD e manipolazione dei CD

- Non toccare la lente (A) del lettore CD.
- Non esporre l'apparecchio, le batterie o i CD a pioggia e umidità, sabbia o calore eccessivo (provocato da caloriferi o dalla diretta luce del sole).
- Il lettore CD può essere pulito con un panno morbido che non lascia peluzzi, leggermente inumidito. Non usare detersivi, perché potrebbero avere effetto corrosivo.
- Per pulire il CD, passare con un panno morbido che non lascia peluzzi in linea retta dal centro verso il bordo. Un detergente può danneggiare il disco! Non scrivere mai su un CD o applicarvi adesivi.
- La lente può appannarsi quando l'apparecchio viene spostato improvvisamente da un ambiente freddo ad un ambiente caldo. In queste condizioni non è possibile riprodurre un CD. Lasciare il CD in un ambiente caldo fino a totale evaporazione dell'umidità.
- La presenza di cellulari in funzione nelle vicinanze del lettore CD può provocare disturbi di funzionamento.
- Non far cadere l'apparecchio, perché potrebbe danneggiarsi.

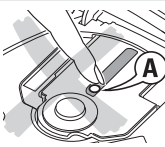

SUL MP3

Informazioni sulla tutela dell'ambiente

- Tutto il materiale d'imballaggio superfluo è stato eliminato. Abbiamo fatto il possibile per rendere l'imballaggio facilmente suddivisibile in due singoli materiali: cartone (scatole) e polietilene (sacchetti, foglio protettivo in schiuma di lattice).
- L'apparecchio è costituito da materiali che possono essere riciclati se disassemblati da una società specializzata. Osservare le leggi vigenti in materia di eliminazione dei materiali da imballaggio, delle batterie scariche e dei vecchi apparecchi.

Suggerimenti utili:

- Assicurarsi che i nomi dei file MP3 abbiano estensione **.mp3**.
- Numero totale di album e file musicali: circa 999 (con una lunghezza media del nome del file di 20 caratteri)
- Il numero di file musicali che possono essere riprodotti dipende dalla lunghezza dei nomi dei file. In caso di nomi di file brevi verrà supportato un maggiore numero di file.

RICERCA GUASTI

AVVERTENZA : Non si deve cercare in nessun caso di riparare personalmente l'apparecchio, poiché così facendo si farà decadere la garanzia. Se si verifica un guasto, scorrere la lista di controllo riportata di seguito prima di far riparare l'apparecchio. Se non si è in grado di risolvere un problema seguendo questi suggerimenti, rivolgersi al rivenditore o al centro di assistenza.

Il lettore di CD non ha alimentazione, o la riproduzione non inizia

- Controllare che le batterie non siano scariche, e ce siano inserite correttamente, che i piedini di contatto siano puliti.
- Il collegamento dell'adattatore potrebbe essere allentato. Fissarlo bene.
- Per uso in auto, controllare che l'accensione dell'auto sia inserita. Controllare anche le batterie del lettore.
- Se la lente si è appannata, attendere alcuni minuti perché si pulisca.

Il file musicale non viene riprodotto

- Assicurarsi che i nomi dei file MP3 abbiano estensione .mp3.

Directory mancanti sui CDs MP3

- Assicurarsi che il numero totale di file e di album contenuti nel CD MP3 non sia superiore a 999.
- Vengono visualizzati solo gli album contenenti un file MP3.

Il CD salta dei brani

- Il CD è danneggiato p sporco. Sostituire o pulire il CD.
- SHUFFLE è attivo. Disinserire quale dei due è inserito.

(Importante) Usare solo l'auricolare venduto insieme al lettore CD portatile per evitare possibili danni all'udito.

Tensione massima in uscita = <=150 mV
Tensione di riconoscimento a banda larga (WBCV) => = 75 mV

ATTENZIONE!

- L'uso di comandi o regolazioni o l'esecuzione di procedure diverse da quelle illustrate nel presente manuale, può provocare un'esposizione pericolosa alle radiazioni od altra operazione non sicura.
- L'apparecchio non deve venir esposto a sgocciamento e a schizzi.
- Non mettere niente che possa costituire un pericolo sull'apparecchio (es. oggetti pieni di liquido, candele accese)

Portable CD Player

Register your product and get support at

www.philips.com/welcome

Användar-handbok

Brugermanual

Καyttööppaita

εγχειρίδιο χρήσης



PHILIPS

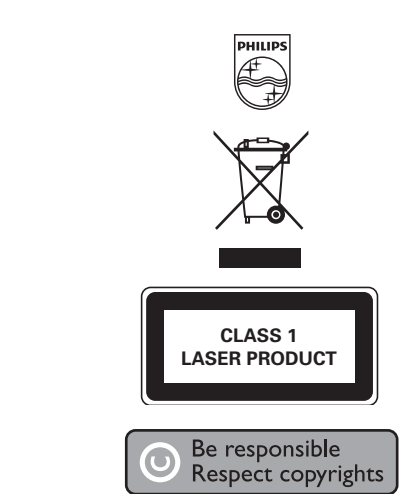

Specifications are subject to change without notice. Trademarks are the property of Koninklijke Philips Electronics N.V. or their respective owners

2013 © Koninklijke Philips Electronics N.V. All rights reserved.

http://www.philips.com



EXP2546_12_UM_V5.0

EXP2540
EXP2542
EXP2546

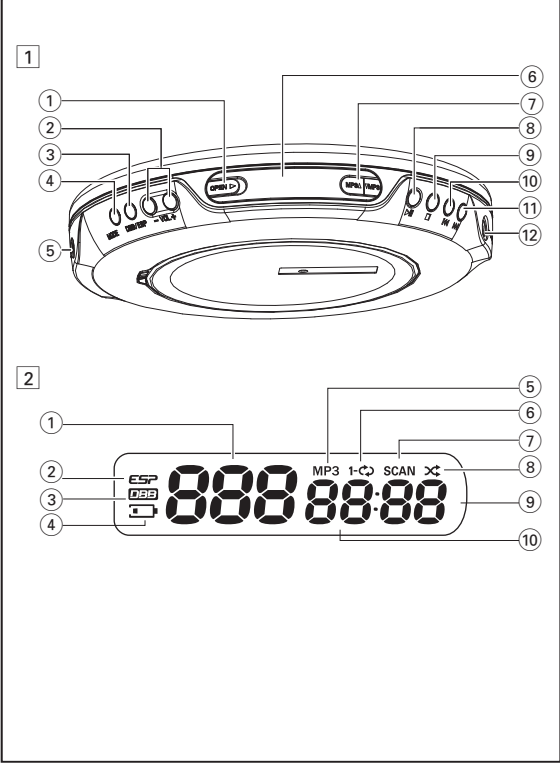

SNABBSTART

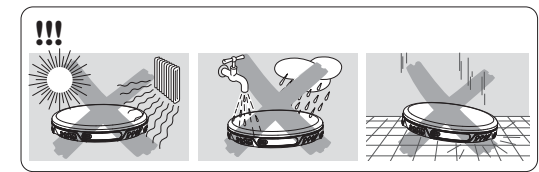
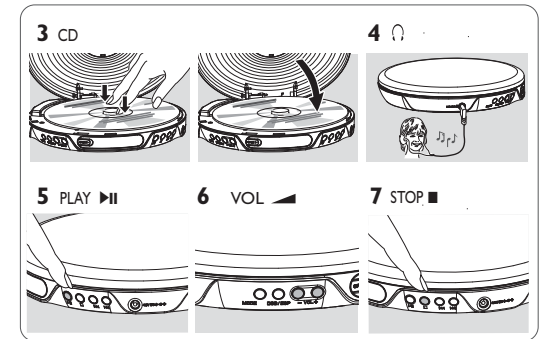
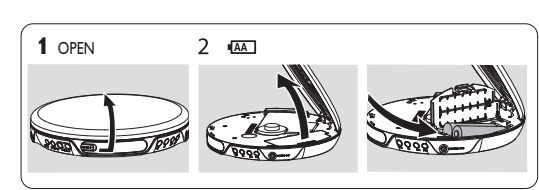

Svenska KONTROLLER / ALLMÄN INFORMATION

KONTROLLER, (Se Figur 1)

- 1 OPEN ►öppnar CD-luckan
- 2 →VOL +ändrar volymen
- 3 DBB/ESPTryck kort för att sätta på / stänga av basförstärkning (DBB). Tryck in knappen (ESP) för att sätta på / stänga av det Elektroniska Stötskyddet.
- 4 MODEväljer mellan de olika avspelningsmöjligheterna:
 - För att gå tillbaka till normal avspelning.
 - ↻ : Det nuvarande spåret repeteras.
 - ↺ : Hele CD-skivan repeteras.
 - SCAN: De 10 första sekunderna av de resterande spåren spelas i en följd.
 - ⌂ : Alla spår på CD-skivan spelas i en slumpvis vald följd ända tills alla spåren har spelats en gång
- 5 3.5mm LINE OUT3,5 mm uttag för hörlurar (hörlurar AY3806)
- 6LCD display
- 7 MP3 ▲/▼endast för MP3 CDs: hoppa framåt/bakåt album.
- 8 ►||slår på CD-spelaren, startar eller gör paus i CD-avspelingen
- 9 ■stoppar CD-avspelingen, stänger av spelaren
- 10 ◀◀byter till föregående spår och snabbspolar bakåt
- 11 ▶▶byter till nästa spår och snabbspolar framåt
- 12 4.5V/450mA DCuttag för extern elförsörjning "AY3162 (medföljer ej)"



Felsökning

VARNING: *Försök aldrig att reparera apparaten på egen hand, därför att detta upphäver din garanti. Vid eventuella fel rekommenderar vi att du går igenom punkterna i listan här nedan innan du lämnar in apparaten till reparation. Skulle du ej kunna lösa problemet med hjälp av dessa instruktioner kontakta din försäljare eller kundtjänst.*

CD-spelaren får ingen ström, eller avspelingen börjar inte

- Kontrollera att batterierna inte är urladdade eller tomma, att de sitter i ordentligt och att kontaktstiften är rena.
- Din adapteranslutning kanske är glapp. Anslut den ordentligt.
- För användning i bil, kontrollera att bilens tändning är på. Kontrollera också apparatens batterier.

Indikationen *E r r* visas

- Kontrollera att CD-skivan är ren och har lagts i ordentligt (med etiketten uppåt).
- Om det är imma på linsen, behöver du bara vänta i ett par minuter tills den acklimatiserat sig.

Musikdatei wird nicht gespielt

- Stellen Sie sicher, dass die Dateinamen der MP3-Dateien mit .mp3.

Fehlende Verzeichnisse auf der MP3-CDs

- Stellen Sie sicher, dass in Summe nicht mehr als 999 Dateien und Alben auf Ihrer MP3-CDs sind.
- Nur Alben mit MP3-Dateien werden angezeigt.

Spår hoppas över på CD-skivan

- CD-skivan är skadad eller smutsig. Byt ut eller gör ren CD-skivan.
- SHUFFLE är aktivt. Stäng av funktionen i fråga.

Musik springt oder klickendes Geräusch während der Wiedergabe einer MP3-Datei

- Spielen Sie die Musikdatei auf ihrem Computer. Tritt das Problem dort auch auf, so erstellen Sie die Musikdatei erneut und brennen Sie eine neue CD-ROM.

KONTROLLER / ELFÖRSÖRJNING / FELSÖKNING

LCD display (Se Figur 2)

- 1 Spår nummer
- 2 Elektroniskt Överhoppnings Skydd (45 sekunder)
- 3 Basförstärkning
- 4 Batteriet slut
- 5 MP3-indikator
- 6 Det aktuella spåret spelas upprepade gånger / Hela CD/ -programmet upprepas
- 7 Sök spår
- 8 Blanda alla spår på en disk en gång
- 9 MP3 album när (Visa albumnr. när **MP3 ▲/▼** trycks)
- 10 Speltid

Batterier (medföljer ej)

Du kan använda följande batterityper på din spelare:

- normala batterier av typen **LR6**, **UM3** eller **AA** (företrädesvis Philips), eller
- alkalibatterier av typen **LR6**, **UM3** eller **AA** (företrädesvis Philips).

Klass 1 laserapparat
Varning! Om apparaten används på annat sätt än i denna bruksanvisning specificerats, kan användaren utsättas för osynlig laserstrålning, som överskrider gränsen för laserklass 1.

VARNING!
– Batterier innehåller kemiska ämnen. Kassera dem på lämpligt sätt.
– Explosionsrisk om batteriet sätts i på felaktigt sätt. Ersätt batteriet bara med ett av samma eller liknande typ.
– Om batterier används på fel sätt kan elektrolyten läcka ut och fräta i facket eller så kan batteriena explodera.
– Använd inte nya batterier tillsammans med begagnade batterier.
– Ta ut batterierna om apparaten inte ska användas under en längre tid.

Felsökning

Inget ljud eller dålig ljudkvalitet

- CD-RW (CD-R)-skivan spelades inte in ordentligt. Använd FINALIZE på din CD-inspelare.
- Pausläget (PAUSE) kanske är aktivt. Tryck på **||**.
- Glappkontakt, fel kontakt eller smutsiga kontakter. Kontrollera och gör ren kontakterna.
- Volymen kan inte justeras ordentligt. Justera volymen.
- Starka magnetiska fält. Kontrollera spelarens placering och anslutningar. Håll apparaten på avstånd från aktiva mobiltelefoner.
- För användning i bilen, kontrollera att kassettheadperten sitter i ordentligt, att kassettspelaren i bilen är inställd på rätt riktning (tryck på autoreverse för att ändra den), och att cigarettändruttaget är rent. Vänta lite tills apparaten acklimatiserat sig.



Kommentarer för kassering av batterier

Din produkt innehåller batterier som omfattas av EU-direktiv 2006/66/EC, som inte får kasseras som vanliga hushållsopor. Ta reda på vilka lokala regler som gäller för separat insamling av batterier eftersom korrekt kassering bidrar till att förhindra negativ påverkan på miljö och hälsa.

VARNING!
– Att använda kontroller eller installationer eller att utföra funktioner på ett annat sätt än här nämns kan förorsaka, att man utsätts för farlig strålning eller annan farlig påverkan.
– Apparatur bör inte exponeras för droppande eller stänkande vatten.
– Placera inte någon källa av farlig natur på apparaturen (eg. saker fyllda med vatten, tända ljus)

CD-AVSPELNING / ALLMÄN INFORMATION

Information om avspelingen

- Om du vill spela en rewritable CD (CD-RW) på din spelare, dröjer det 3–15 sekunder efter det du har tryckt på knappen **||** innan ljuduppspelningen startar.
- Avspelingen stannar upp om du öppnar CD-luckan.
- Medan CD:n läses, blinkar , - - på displayen.



Hantering av CD-spelare och CD-skivor

- Rör inte vid CD-spelarens lins (A).
- Undvik att utsätta spelaren, batterier eller CD-skivor för fukt, regn, sand eller extrem värme (orsakat av värmeelement eller direkt solljus).
- Du kan rengöra CD-spelaren med en mjuk, lätt fuktad, linnefri trasa. Använd för all del inte några rengöringsmedel vid rengörandet, eftersom de kan ha en frätande effekt.
- När du rengör CD-skivan, dra den mjuka och linnefria trasan i en rak linje från CD-skivans mitt till skivans kant. Rengöringsmedel kan skada CD-skivan! Skriv eller fäst aldrig något klistermärke på CD-skivan.
- Linsen kan få imma när CD-spelaren hastigt förflyttas från en kall till en varm omgivning. Om så är fallet, låt CD-spelaren stå i en varm omgivning ett tag, så avdunstar fukten.
- Påslagna mobiltelefoner, som finns i närheten av CD-spelaren, kan förorsaka störningar.
- Tappa inte spelaren i marken golvet, eftersom detta kan skada apparaten.

(Obs!) Använd endast hörlurarna som säljs tillsammans med den bärbara CD-spelaren för att förhindra eventuella hörselskador.

Maximal utspänning = <=150 mV

WBCV (Wide band characteristic voltage) => = 75 mV



Det kan vara straffbart att kränka andras upphovsrättigheter vid olovlig framställning av kopior av kopieringsbeskyddat material, såsom dataprogram, filer, tv-utsträndingar och ljudupptagningar. Denna produkt får ikke användas till dessa ändamål.

Produkten är utvecklad och tillverkad av högkvalitativa material och komponenter som kan både återvinnas och återanvändas.

När den här symbolen med en överkryssad papperskorg visas på produkten innebär det att produkten omfattas av det europeiska direktivet 2002/96/EG.

Ta reda på var du kan hitta närmaste återvinningsstation för elektriska och elektroniska produkter.

Följ de lokala reglerna och släng inte dina gamla produkter i det vanliga hushållsavfallet. Genom att kassera dina gamla produkter på rätt sätt kan du bidra till att minska eventuella negativa effekter på miljö och hälsa.

VIKTIGT!
Skydda din hörsel, lyssna på lagom högt volym. Om du använder dina hörlurar på hög volym, kan du skada din hörsel. Viktigt: Philips garanterar konformitet med bestämmelser från tillsynsmyndigheter på de högsta ljudnivåerna på sina audio-spelare, enbart vid användande av de medlevererade originalhörlurarna. Om denna kräver utbyte, ber vi att du kontaktar din återförsäljare som kan leverera en likvärdig produkt, som den levererad av Philips.

Trafiksäkerhet: Använd inte hörluren då du kör ett fordon. Det kan förorsaka en risksituation och det är olagligt i flera länder. Även om din hörlur är av den öppna typen som är konstruerad så att du kan höra ljud utifrån samtidigt, skall du inte vrida upp volymen så högt att du inte kan höra vad som försiggår runtomkring dig.

VARNING!
– Att använda kontroller eller installationer eller att utföra funktioner på ett annat sätt än här nämns kan förorsaka, att man utsätts för farlig strålning eller annan farlig påverkan.
– Apparatur bör inte exponeras för droppande eller stänkande vatten.
– Placera inte någon källa av farlig natur på apparaturen (eg. saker fyllda med vatten, tända ljus)

ADVARSEL: *Du bör under ingen omständigheter prova att reparera apparatet selv, da dette vil gøre garantien ugyldig. Hvis der opstår en fejl, så check først punkterne i listen nedenfor, inden du bringer apparatet til reparation. Hvis du ikke kan løse et givet problem ved at følge disse forslag, bedes du rådføre dig med din forhandler eller dit servicecenter.*

CD-afspilleren har ingen strøm, eller afspilningen starter ikke

- Kontrollér, at batterierne ikke er opbrugte eller afladede, at de er indsat korrekt og at kontaktpunkterne er rene.
- Adaptertilslutningen kan være løs. Tilslut den rigtigt.
- Ved brug i bilen: kontrollér*, at bilens tænding er tilsluttet. Kontrollér også afspillerens batterier.

Indikationen *E r r* vises på displayet

- Kontrollér, at CD'en er ren og lagt rigtigt i (med etiketsiden opad).
- Hvis linsen er dugget til, vent et par minutter, til fugtigheden er fordampet.

Musikfilen spilles ikke

- Sørg for at filnavnene på MP3 filerne ender med mp3.

Der mangler biblioteker på en MP3-CDs

- Vær opmærksom på, at antallet af filer og albummer på din MP3-CDs ikke må være over 999.
- Der vises kun albummer med MP3filer.

CD'en springer over numre

- CD'en er beskadiget eller snavset. Udskift eller rens CD'en.
- SHUFFLE er aktiv. Deaktiver den funktion, som er aktiv.

Der er spring i musikken eller en smældende lyd, når du spiller en MP3 fil

- Spil musikfilen på din computer. Hvis problemet ikke forsvinder, skal du komprimere lydsporet igen og lave en ny CD-ROM.

OM MP3

Musikkompressionsteknologin MP3 (MPEG Audio Layer 3) minskar den digitala datan på en audio-CD betydligt medan den CD-liknande ljudkvaliteten behålls.

- Hur man skaffar musikfiler:** Antingen ladda ner legala musikfiler från Internet till din dators hårddisk eller skapa dem från dina egna audio-CD:s. För att göra detta, lägg i en audio-CD i din dators CD-ROM-drive och omvandla musiken genom att använda en lämplig kodningsmjukvara. För att uppnå en bra ljudkvalitet, rekommenderas en bitrahastighet på 128 kbps eller högre för MP3-musikfiler.

- Hur man gör en CD-ROM med MP3-filer:** Använd din dators CD-brännare för att spela in ("bränna") musikfilerna från din hårddisk på en CD-ROM.

Rekommendationer:
– *Se till att filnamnen på MP3-filer slutar med .mp3*
– *Totalt antal musikfiler och album: cirka 999 (med en typisk filnamnlängd på 20 tecken)*
– *Det antal musikfiler som kan spelas beror på filnamnens längd. Med korta filnamn kommer fler filer att understödjas.*

Miljöupplysningar

- Användningen av allt miljöfarligt förpackningsmaterial undveks medvetet. Vi har gjort vårt yttersta för att förpackningen lätt skall kunna hanteras vid källsortering. Det handlar om två olika material: papp (kartong) och polyteLen (påsar, skyddande skumgummi).
- Din utrustning är återvinningsbar. Notera dock att spelaren endast kan återvinnas om den plockas isär av ett kvalificerat företag. Ta hänsyn till de regler som gäller i ditt land/din region beträffande avfallshantering av förpackningsmaterial, förbrukade batterier och gammal utrustning.



Det kan være strafbart at krænke andres ophavsrettigheder ved uberettiget at fremstille kopier af kopibeskyttet materiale, herunder computer programmer, filer, tv-udsendinger og lydoptagelser. Dette produkt må ikke anvendes til disse formål.

Produkten är utvecklad och fremstillet i materialer og komponenter af høj kvalitet, som kan genbruges.

Når et produkt er forsynet med dette symbol med en overkrydset affaldsspand på hjul, betyder det, at produktet er omfattet af EU-direktiv 2002/96/EC.

Undersag reglerne for dit lokale indsamlingssystem for elektriske og elektroniske produkter.

Følg de lokale regler, og sørg for at dine udtjente produkter sammen med almindeligt husholdningsaffald. Korrekt bortskaffelse af udtjente produkter er med til at forhindre negativ påvirkning af miljø og helbred.

VIGTIGT!
Høresikkerhed: Lyt ved moderat lydstyrke; brug af høretelefoner ved høj lydstyrke kan skade din hørelse. Viktigt: Philips garanterer, at deres audio-afspillere overholder retningslinjerne fra relevante kontrolinstanser med hensyn til maksimal lydstyrke, hvis der anvendes den originale model af de vedlagte høretelefoner. Hvis der opstår behov for udfskriftning, anbefaler vi, at du kontakter din forhandler for at bestille en model, som er magen til den originale, som blev leveret af Philips.

Sikkerhed i trafikken: Lad være med at bruge hovedtelefoner, når du er fører i et køretøj. Det kan være farligt og er ulovligt i mange lande. Selv om dine hovedtelefoner er af friluftstypen, udformet til også at kunne høre udefrakommende lyde, bør du ikke skrue så højt op for lydstyrken, at du ikke længere kan høre, hvad der foregår omkring dig.

VARNING!
– Att använda kontroller eller installationer eller att utföra funktioner på ett annat sätt än här nämns kan förorsaka, att man utsätts för farlig strålning eller annan farlig påverkan.
– Apparatur bör inte exponeras för droppande eller stänkande vatten.
– Placera inte någon källa av farlig natur på apparaturen (eg. saker fyllda med vatten, tända ljus)

ADVARSEL: *Du bør under ingen omstændigheder prøve at reparere apparatet selv, da dette vil gøre garantien ugyldig. Hvis der opstår en fejl, så check først punkterne i listen nedenfor, inden du bringer apparatet til reparation. Hvis du ikke kan løse et givet problem ved at følge disse forslag, bedes du rådføre dig med din forhandler eller dit servicecenter.*

- CD-RW (CD-R) er ikke optaget korrekt. Brug FINALIZE på CD-optageren.
- Pausefunktionen (PAUSE) kan være aktiv. Tryk på **||**.
- Løse, forkeerte eller snavsede forbindelser. Kontrollér og rens forbindelserne.
- Lydstyrken er måske ikke indstillet rigtigt. Indstil lydstyrken.
- Stærke magnetiske felter. Kontrollér afspillerens position og tilslutninger. Hold den også væk fra aktive mobiltelefoner.
- Ved brug i bilen: kontrollér*, at kassettheadperten er tilsluttet rigtigt, at bilkassettes pillerens afspilningsretning er korrekt (tryk på autoreverse for at skifte retning) og at cigarettænderbøsningen er ren. Giv apparatet tid til at tilpasse sig temperaturændringen.

(Sørg for) Brug kun de øretelefoner, der sælges sammen med den bærbara CD-afspiller, for at undgå eventuelle høreskader.

Maksimal udgangsspænding = <=150 mV

WBCV (Wide Band Characteristic Voltage) = >= 75 mV

ADVARSEL!
– Brug af betjeningsenheder eller justeringer eller gennemførelse af procedurer andre end dem, der er beskrevet i denne vejledning kan resultere i at man udsættes for farlige stråler eller andre former for risici.
– Apparatet må ikke udsættes for vanddryp eller -sprøjt.
– Sæt ikke farlige ting ovenpå apparatet (f.eks. ting fyldt med væske, tændte stearinlys)

Portable CD Player
 Register your product and get support at
www.philips.com/welcome

руководство пользователя
 uživatelské příručky
 používateľské príručka
 felhasználói útmutatók



PHILIPS

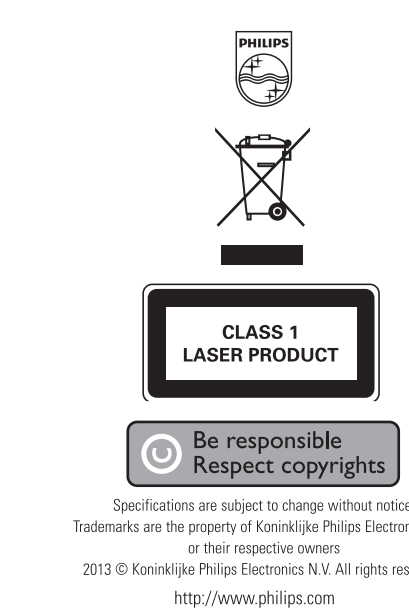

Specifications are subject to change without notice.
 Trademarks are the property of Koninklijke Philips Electronics N.V.
 or their respective owners
 2013 © Koninklijke Philips Electronics N.V. All rights reserved.
 http://www.philips.com

1

2

3

4

5

6

7

8

9

10

11

12

13

14

15

16

17

18

19

20

21

22

23

24

25

26

27

28

29

30

31

32

33

34

35

36

37

38

39

40

41

42

43

44

45

46

47

48

49

50

51

52

53

54

55

56

57

58

59

60

61

62

63

64

65

66

67

68

69

70

71

72

73

74

75

76

77

78

79

80

81

82

83

84

85

86

87

88

89

90

91

92

93

94

95

96

97

98

99

100

101

102

103

104

105

106

107

108

109

110

111

112

113

114

115

116

117

118

119

120

121

122

123

124

125

126

127

128

129

130

131

132

133

134

135

136

137

138

139

140

141

142

143

144

145

146

147

148

149

150

151

152

153

154

155

156

157

158

159

160

161

162

163

164

165

166

167

168

169

170

171

172

173

174

175

176

177

178

179

180

181

182

183

184

185

186

187

188

189

190

191

192

193

194

195

Русский

КНОПКИ УПРАВЛЕНИЯ

КНОПКИ УПРАВЛЕНИЯ (см Рис. 1)

- OPEN ►.....открытие крышки проигрывателя CD
- VOL +регулировка уровня громкости
- DBB/ESP Кратко нажмите для включения/выключения функции усиления низких частот (DBB). Нажмите и удерживайте для включения/выключения функции "Антишок" (ESP). Выбор различных режимов проигрывания:
- MODEвыбор различных режимов проигрывания:
 - Для того, чтобы вернуться к нормальному режиму проигрывания
 - ↺ : Данная звуковая дорожка проигрывается повторно.
 - ↻ : Весь CD полностью проигрывается повторно.
 - SCAN: Проигрываются первые 10 секунд каждой оставшейся звуковой дорожки в соответствующей последовательности.
 - ↻ : Все звуковые дорожки CD проигрываются в случайной последовательности до тех пор, пока все дорожки не будут проиграны один раз.
- ↔/LINE OUTгнездо микрофона 3,5 мм (наушники типа AY3806)
-LCD дисплей
- MP3▲/▼.....только для дисков MP3: для выбора последующего / предыдущего альбома
- II.....включение устройства, начало и прерывание проигрывания CD
-остановка проигрывания CD, активирование зарядяния и выключение устройства
- ◀◀.....переход через дорожки и поиск в направлении назад
- ▶▶.....переход через дорожки и поиск в направлении вперед
- 4.5V/450mA DC.....гнездо для внешнего источника питания "AY3162 (не включены в поставку)"

Данное изделие соответствует требованиям по интерференции Европейского Сообщества.

УСТРАНЕНИЕ НЕИСПРАВНОСТЕЙ

УСТРАНЕНИЕ НЕИСПРАВНОСТЕЙ

При проигрывании файла MP3 музыка проигрывается с пропусками или со скачками

- Проиграйте музыкальный файл на вашем компьютере. Если не удалось устранить проблему, закодируйте звуковую дорожку аудио снова и составьте новый CD-ROM.

Звук отсутствует или плохого качества.

- Диск CD-RW (CD-R) был записан неверно. Используйте FINALIZE на записывающем устройстве.

- Режим паузы может быть включён (PAUSE). Нажмите ►II.
- Плохие, неверные или загрязнённые соединения. Проверьте и очистите.
- Неверно отрегулирован уровень. Отрегулируйте уровень.
- Сильное магнитное поле. Проверьте положение и соединения проигрывателя

- При использовании в машине, проверьте правильность установки адаптера, правильность направления проигрывания проигрывателя (нажмите autoreverse для изменения направления), и чистоту зажималки. Подождите до изменения температуры.

ОСТОРОЖНО!

- Использование кнопок или выполнение регулировок и операций, не описанных в данном руководстве, может привести к освобождению опасной радиации или другим опасностям.
- Не подвергайте устройство воздействию воды.
- Не ставьте на устройство предметы, представляющие опасность (например, предметы, заполненные водой, зажженные свечи)

ОСТОРОЖНО!

- Использование кнопок или выполнение регулировок и операций, не описанных в данном руководстве, может привести к освобождению опасной радиации или другим опасностям.
- Не подвергайте устройство воздействию воды.
- Не ставьте на устройство предметы, представляющие опасность (например, предметы, заполненные водой, зажженные свечи)

ОДСТРАՃОВАՆИЈ ЗЃАВ

УПОЗОРՃИЊЕ : В зăднѣм пѣлпадѣ се непokusѣjte сами опрavit пѣlстроj, потоѣ в tomto пѣлпадѣ зтратите пѣраво на зăруку. В пѣлпадѣ jakѣkolив зăвады, пѣдѣтѣм неѣz однесете пѣlстроj до опрaвнy, зkontrolujte ho подлѣ нѣже yвeдeнѣх бодѣ. Jestliѣ же se Văm пѣlблѣm, на zăkladѣ nămi navrhovanѣho nepodătѣ yвѣstѣ, obrătѣ se на prodějнy nebo на servis.

Пѣлхрăваѣс CD се неzapне nebo пѣлхрăвкă неzapне

- Зkontrolujte, zďa nejsou vybitѣ батерие, zďa jsou sprăvnѣ oloჟeнѣ а zďa jsou kontaktnѣ body ѣistѣ.
- Mohla se uvolnit пѣлпѣjкa k adaptѣru. Зkontrolujte ji.
- Пѣл пѣlстрѣj v autѣ zkontrolujte, zďa je zapнuto запalовăнѣj. Зkontrolujte tѣჟ батерие пѣлхрăваѣс.

Зobpăзи се E r r

- Зkontrolujte, zďa je CD ѣистѣ а sprăvnѣ oloჟeнѣ (nălepкou navrch).
- Jestliѣ se zămlѣzila ѣoѣкă, nechte ji chvilкy vyschnout.

Nezje reprodukovat hudebnѣ soubory

- Обѣjte, aby soubory MP3 byly zakonѣeny на .mp3

Chybѣl adresăre на MP3-CD

- Пѣlsvѣdѣte se, zďa poѣt souborѣ а alb на MP3-CD není více jak 999.
- Zobpăzi se pouze alba се soubory MP3.

Na CD пѣlскăкуjѣ stopy

- CD je poѣkozenѣ nebo zneѣistѣнѣ. CD vymѣtѣ nebo vѣstѣtѣ.
- Je zapнutѣj reჟim SHUFFLE. Пѣlпѣlшнѣj reჟim vypнѣtѣ.

Пѣl pѣlстрѣj souboru MP3 hudebă пѣlскăкуjѣ nebo je slyѣet ѣvakăнѣj

- Зreprodukujѣ hudebnѣ soubory на poѣtăzѣ. Zăstăne-li tato zăвады а tѣm, пѣlѣkđujѣ znovnу audio disc а sestavte novnу CD-ROM.

КНОПКИ УПРАВЛЕНИЯ / ПИТАНИЕ

КНОПКИ УПРАВЛЕНИЯ (см Рис. 2)

- Номер композиции
- Электронной защитой от ударов (ESP) (45 секунд)
- Расширение базы
- Аккумулятор разряжен
- Индикатор MP3
- Данная звуковая дорожка проигрывается повторно / повторение всего диска/программы
- Поиск композиций
- Все звуковые дорожки диска проигрываются один раз в случайной последовательности
- MP3 album number (Показать альбом № при нажатии **MP3 ▲▼**)
- Длительность воспроизведения

Батареи (не включены в поставку)

В данном устройстве вы можете пользоваться следующим:

- нормальные батареи типа **LR6, UM3** или **AA** (лучше Philips), или
- щелочными батареями типа **LR6, UM3** или **AA** (лучше Philips).

ОСТОРОЖНО!

- Батареи содержат химические вещества: размещайте их осторожно.
- При неправильной замене батареи существует опасность взрыва. Заменяйте только на батарею такого же или эквивалентного типа.
- Неправильное использование батарей может привести к утечке электролита; это повлечет за собой повреждение отсека или взрыв батарей.
- Не следует одновременно пользоваться старыми и новыми батареями, а также батареями различных типов.
- Если устройство не будет использоваться в течение продолжительного времени, выньте из него батареи.

Česky

ОVLĂDĂCІ ТLĂČІTKĂ

ОVLĂDĂCІ ТLĂČІTKĂ (viz Obr. 1)

- OPEN ►.....otevѣrănѣjнy простoru pro CD
- VOL +regulător slы zvuку
- DBB/ESPKrătkѣm stiskem пѣlпѣnѣte zesѣlнѣnѣ basѣ (DBB) на zapнuto/vypнuto. Stisknѣtѣ а podrჟtѣ na пѣlпѣnѣtѣ elektrѣnickѣ ochrăny proti otesѣm (ESP) на zapнuto/vypнuto.
- MODEvolba rѣzнѣх zpѣsobѣj reprodукce:
 - ↺ : Opakovănѣj reprodукce sklădy.
 - ↻ : Opakovănѣj reprodукce CD.
 - SCAN: Reprodукce prvнѣh 10 vѣteѣn tѣch sklădeb, kterѣ jeѣtѣ nebyly reprodукovăny.
 - ↻ : Reprodукce vѣsch sklădeb CD v năhodnѣ volenѣm pořădѣ, aѣ budou vѣschny sklădy jedenkrăt zreprodукovăny.
- ↔/LINE OUT3,5 mm пѣlпѣj sluchătek (sluchătkă AY3806)
-LCD displej
- MP3▲/▼.....pouze, pro MP3: volba năslѣdujѣcѣho/pѣdchăzѣjѣcѣho albă
- II.....zapнutѣj пѣlstroje, zapoჟeнѣj а пѣlruѣnѣj reprodукce CD
-zăstăvenѣj reprodукce CD, zapoჟeнѣj nabѣjнѣnѣj а vypнutѣj пѣlstroje
- ◀◀.....postup а zrychlenă reprodукce smѣrem zpѣt
- ▶▶.....postup а zrychlenă reprodукce smѣrem doprѣdu
- 4.5V/450mA DC.....DC пѣlпѣj vnѣjѣnѣho zdroje napѣtѣ "AY3162 (nejsojу pѣlloჟeнy)"

Пѣlstroj odpovѣdă pѣlпѣlшнѣm Evropskѣho spѣlnoѣstѣvнѣj vztăhujѣcѣm se на poruѣhy v rădѣjѣv frekvencѣ.

ОДСТРАՃОВАՆИЈ ЗЃАВ

ОДСТРАՃОВАՆИЈ ЗЃАВ

Пѣlстроj je nѣmѣj nebo je zvuк nekvalitнѣj.

- CD-RW (CD-R) nebylo sprăvnѣ nahrăno. Na zăznamnу CD pouჟijѣte FINALIZE.
- Je zapнută pauza (PAUSE). Stisknѣtѣ ►II.
- Spoje jsou uvolnѣнѣ, vadnѣ zapoჟeнѣ nebo zneѣistѣнѣ. Зkontrolujte je а podлѣ potřeby vѣstѣtѣ.
- Neni sprăvnѣ seїizenă hlasitѣst. Upravte ji.
- Пѣlстроj je v silнѣm magnetickѣm poli. Зkontrolujte jeho polohu а spoje. Umistѣtѣ jej mѣjmo zapнutѣ mobilнѣj telefonу.
- Пѣl pѣlstrѣj v autѣ zkontrolujte, zďa je sprăvnѣ zasunutѣj kazetovѣj adaptѣr, zďa je sprăvnѣ nastavenѣj smѣr пѣlхрăvкѣj kazety v autѣ (stisknutѣm autoreverse obrătѣte), а zďa je ѣistѣj kontakt запalовăчѣj cigareт. Nechte пѣlстроj пѣlzpѣлsobit zmѣнѣj teplotу.

Зobpăzi се E r r

- Зkontrolujte, zďa je CD ѣистѣ а sprăvnѣ oloჟe

